



Congratulations, and Thank You from Bosch!

Thank you for selecting a Bosch dishwasher. You have joined the many consumers who demand quiet and superior performance from their dishwashers.

This manual was written with your safety and convenience in mind, and the information contained herein is very important. We highly recommend that you read this manual before you use your dishwasher for the first time.

To learn even more about your dishwasher and available accessories, as well as many other top-quality Bosch appliances, visit our website at [www.boschappliances.com](http://www.boschappliances.com).

Please contact us if you have any questions or comments. You can call us at 1-800-944-2904, or you can write us at

BSH Home Appliances, Corp.  
5551 McFadden Avenue  
Huntington Beach, CA 92649

Enjoy!

## TABLE OF CONTENTS

<b>IMPORTANT SAFETY INSTRUCTIONS .....</b>	<b>2</b>
Dishwasher Components, Features and Options .....	3
Dishware Materials .....	4
Preparing and Loading the Dishware .....	4-9
Dishware Preparation .....	4
Loading the Dishwasher .....	4-9
Adding Detergent and Rinse Agent .....	10-11
Operating the Dishwasher .....	12-13
Dishware Drying .....	13
Unloading the Dishwasher .....	13
Care and Maintenance .....	14-16
Self Help .....	17
Wash Cycle Information/Sanitized .....	18
Statement of Warranties .....	19
Customer Service .....	20

## **⚠ Important Safety Instructions**

### **⚠ WARNING**

Misuse of the dishwasher can result in serious injury or death. Do not use the dishwasher in any way not covered in this manual or for any purpose other than those explained on the following pages.

### **⚠ WARNING**

Severe product damage and/or injury could result from the use of unqualified service technicians or non-original replacement parts. All repairs must be performed by a qualified service technician using only original equipment factory replacement parts.

### **CAUTION**

Never use steam cleaning product to clean your dishwasher. The manufacturer will not be liable for possible damages or consequences.

### **⚠ CAUTION**

Never use harsh chemicals to clean your dishwasher. Some chloride-containing cleaning products can damage your dishwasher and may present health hazards!

- Use this dishwasher only for its intended function, which is the washing of household dishware and kitchenware.
- This dishwasher is provided with a manual set which includes **Installation Instructions** and **Use and Care Manual**. Read and understand all instructions before using the dishwasher.
- Use only detergents or wetting agents recommended for use in a dishwasher, and keep them out of the reach of children.
- When loading items to be washed:
  - Locate sharp items so that they are not likely to damage the door seal.
  - Load knives and other sharp utensils with their **HANDLES UP** to reduce the risk of cut-type injuries.
- Do not wash plastic items unless they are marked "dishwasher safe" or the equivalent.

- For plastic items not so marked, check the manufacturer's recommendations.
- Do not operate your dishwasher unless all enclosure panels are in place.
  - Do not tamper with or override controls and interlocks.
  - Do not abuse, sit on, or stand on the door or dish racks of the dishwasher.
  - To reduce the risk of injury, do not allow children to play in or on the dishwasher.
  - Under certain conditions, hydrogen gas may be produced in a hot water system that has not been used for two weeks or more. Hydrogen gas is explosive. Before using a dishwasher that is connected to a hot water system that has been unused for two weeks or longer, turn on all hot water faucets and let the water flow from each for several minutes. This will release any accumulated hydrogen gas. As the gas is explosive, do not smoke or use an open flame during this time.
  - Remove the door to the washing compartment when removing an old dishwasher from service or discarding.
  - To avoid floor damage and possible mold growth, do not allow wet areas to remain around or under the dishwasher.
  - Protect your dishwasher from the elements. Protect against freezing to avoid possible damage to the fill valve. Damage caused by freezing is not covered by the warranty.

### **⚠ WARNING**

**Electrical shock could result if the electrical supply for the dishwasher covered in this manual is incorrectly installed or if the dishwasher has been improperly grounded. Do not use the dishwasher covered in this manual if you are not certain the electrical supply has been correctly installed or the dishwasher has been properly grounded.**

#### **GROUNDING INSTRUCTIONS**

This appliance must be grounded to a metal, permanent wiring system, or an equipment grounding conductor must be run with the circuit conductors and connected to the equipment grounding terminal or lead on the dishwasher. See the **Installation Instructions** included with this dishwasher for more information on electrical requirements.

**SAVE THESE INSTRUCTIONS!**

# Dishwasher Components

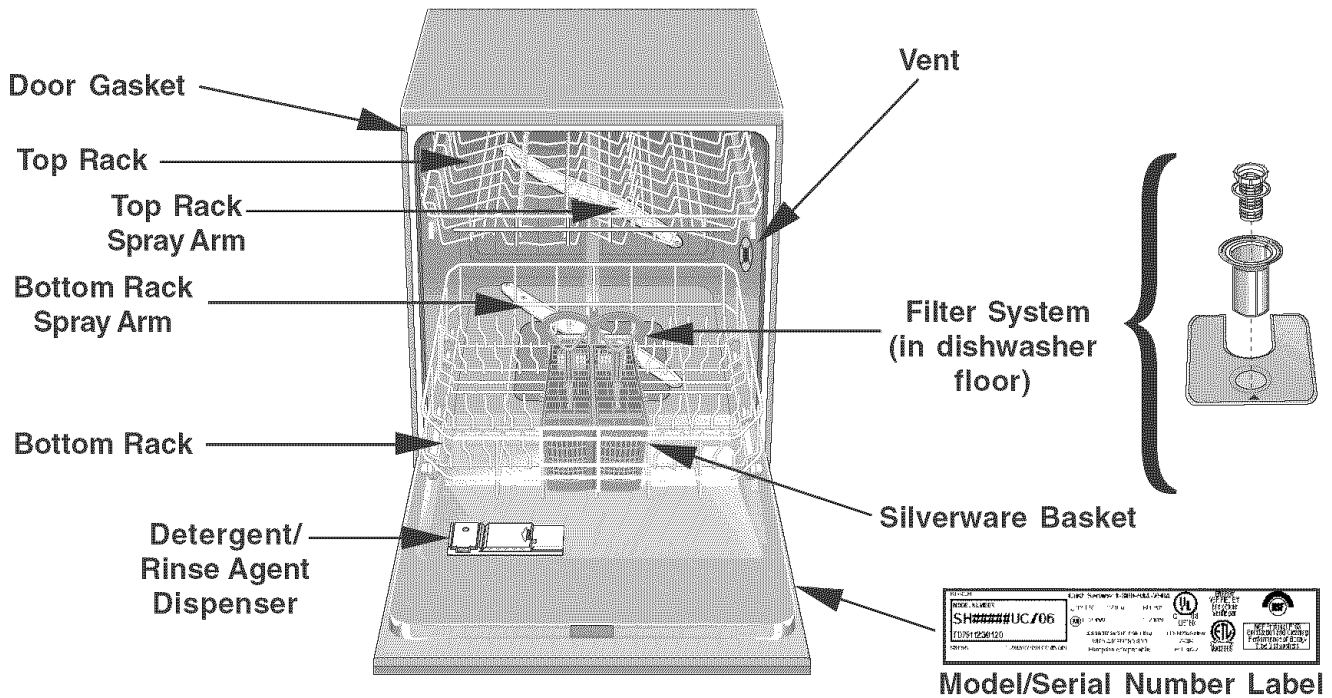

## Dishwasher Features

**AVS™ Noise Reduction System:** A two-pump motor system, the Suspension Motor™, and triple insulation make this dishwasher one of the quietest in North America.

**Stainless Steel TALLTUB™:** A rust-free, hygienic interior surface with a lifetime warranty.

**Nylon Coated Racks:** Eliminate cuts and nicks, and have a five-year warranty.

**Height Adjustable Racks:** Dishwasher features manual height adjustability.

**Top Rack Flip Tines:** Tines that fold down to allow loading versatility.

**Bottom Rack Flip Tines (SHE46C/SHE56C only):** Tines that fold down to improve loading versatility.

**OPTIDRY™:** Senses when the unit is low on rinse agent and automatically adjusts the drying performance.

**Flow-Through Heater™:** Heats water to a temperature of up to 161°F.

**Condensation Drying:** A high temperature final rinse, a low temperature stainless steel tub, and the sheeting action of a rinse agent result in drying that is hygienic, energy efficient, and economical.

**Additional Drying Heat:** Raises rinse water temperature and increases drying time resulting in better drying.

**SENSOTRONIC™:** Checks water condition and decides whether a second fresh water fill is necessary.

**Filter System:** Three filters ensure distribution of clean water and protect the main pump and the drain pump from foreign material.

**Digital Countdown Display:** A digital readout that counts down the time remaining in the cycle.

**Refill Rinse Agent Indicator Light:** An LED indicator light will illuminate to alert you when more rinse agent is required.

**Sanitized Indicator Light:** An LED indicator light will illuminate to alert you that your dishes are sanitized to the standards of the National Sanitation Foundation.

**Auto Wash:** The sensors determine the soil load and automatically adjust the cycle to clean your dishes while conserving energy (not included on SHE44C).

**Delay Start (SHE46C/SHE56C only):** Allows you to delay the start of the dishwasher up to 19 hours.

**“Top Rack Only™” Cycle (SHE46C only):** Saves energy, water, and detergent by washing loads small enough to fill only the top rack.

**Water Shut-Off:** A safety feature that stops the flow of incoming water, if water is detected in the base of the dishwasher.

## Dishware Materials

**NOTE:** Before using your dishwasher for the first time, check the information in this section. Some items are not dishwasher safe and should be hand-washed; others require special loading. Contact the item's manufacturer if you are unsure about the item's dishwasher suitability.

### Recommended

**Aluminum:** Colored anodized aluminum may fade over time. Minerals in your water may cause the aluminum to darken or spot. This can usually be removed by using a soap-filled steel wool pad.

**China, Crystal, Stoneware:** Some hand-painted pieces may discolor, fade, or spot. Hand-wash these pieces. Position fragile glassware so that it will not topple over or contact other pieces during the wash cycle.

**Glass:** Milk glass may yellow.

**Non-Stick Coatings:** Apply a light coating of vegetable oil to non-stick surfaces after drying.

**Plastics:** Make sure the piece is dishwasher safe.

**Stainless Steel, Sterling Silver, and Silver Plate:** Place these pieces so that they do not contact dissimilar metals.

### Not Recommended

**Acrylic:** Crazeing (small cracks throughout the acrylic) may occur.

**Adhesive-Joined Pieces:** Adhesives that join materials such as plastic, wood, bone, steel copper, tin, etc. may loosen.

**Bone-Handled Utensils:** Handles may separate.

**Iron:** Iron will rust. Hand-wash and dry immediately.

**Non-Dishware Items:** Your dishwasher is intended for use in cleaning ONLY standard household dishware and kitchenware.

**Pewter, Brass, Bronze:** Pewter will tarnish. Hand-wash and dry immediately.

**Tin:** Tin will rust. Hand-wash and dry immediately.

**Wood:** Wooden bowls, wooden utensils, and wood-handled utensils can crack, warp, and lose their finish.

## Preparing and Loading the Dishware

### Dishware Preparation

Do not pre-wash items having loosely-attached soiling.

Remove large food particles, bones, seeds, toothpicks, and excessive grease.

Items having burned-on, baked-on or starchy soils may require pre-treatment.

### Loading the Dishwasher

#### CAUTION

To avoid dishwasher damage, do not load the dishwasher with objects such as paper products, plastic bags, packing materials, or anything other than normal dishware and kitchenware. Do not load the dishwasher with anything other than dishwasher-safe dishware and kitchenware.

Check the Materials section of this manual if you are unsure about an item's dishwasher suitability.

Load only dishwasher-safe items into the dishwasher.

Load dishes in the dishwasher racks so that the insides of bowls, pots, and pans are facing the spray arms. Avoid nesting and contact points between dishes.

Separate items of dissimilar metals.

# Preparing and Loading the Dishware (continued)

## Loading the Top Rack

Figures 1, 2, 3, 4 and 5 show typical mixed loads for the top rack.

Figure 1

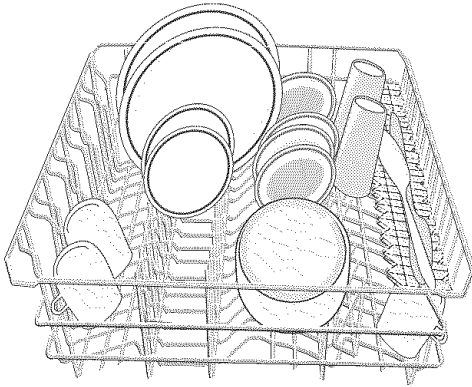

Figure 2

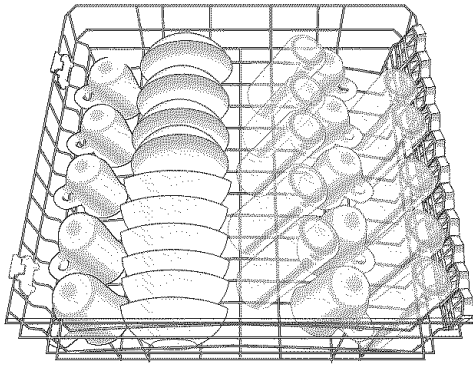

Figure 3

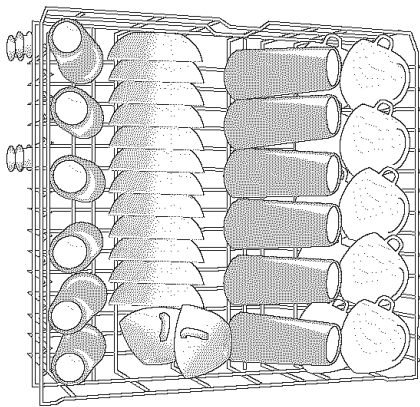
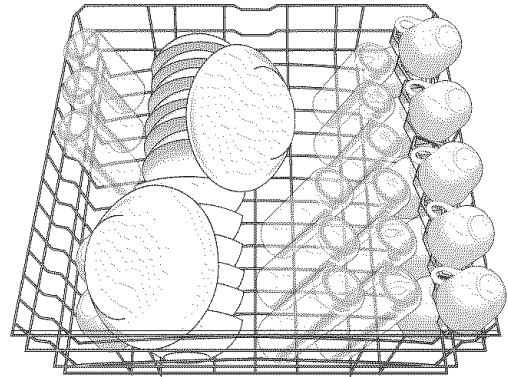
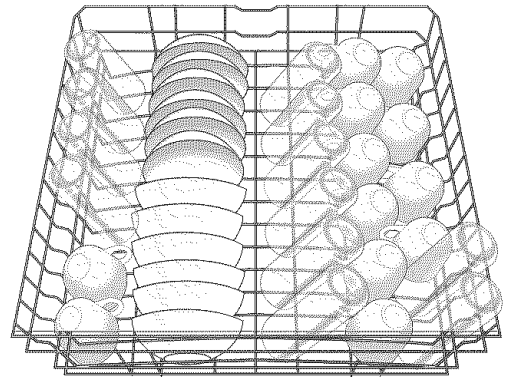

Figure 4



12 place setting  
(SHE46C/SHE56C)

Figure 5



12 place setting  
(SHE44C)

# Preparing and Loading the Dishware (continued)

## Top Rack Accessories

### Top Rack Flip Tines

Flip Tines fold down to make loading the racks easier in some instances.

Grasp the tines as shown in Figure 6 and fold the tines downward.

When the top rack is loaded, push it into the dishwasher.

**NOTE:** When pushing the top rack into the dishwasher, push it until it stops against the back of the tub so the top rack spray arm will connect to the water supply.

Figure 6

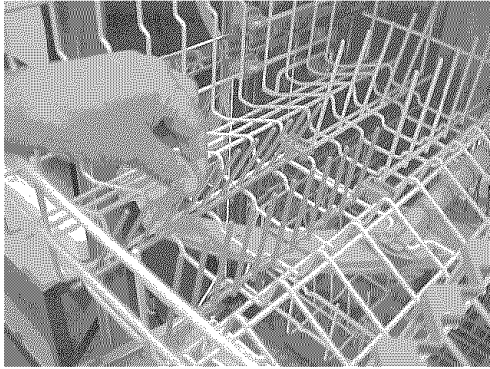

### Top Rack Height Adjustment

Remove the empty upper rack by pulling it out of the dishwasher to the point that it can be lifted upward, as shown in Figure 7.

Pull the rack outward and up until the rollers are completely free of the roller guides.

Re-insert the rack with the other set of rollers on the roller guides, as shown in Figure 8.

Figure 7

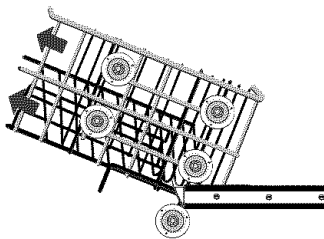
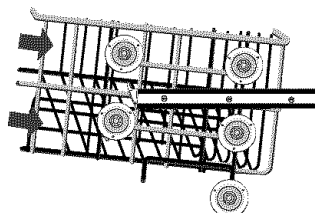

Figure 8



### Top Rack Only™ Cycle (SHE46C only)

This cycle allows you to save energy, water, and detergent by washing loads small enough to fill only the upper rack.

**NOTE:** The Top Rack Only™ cycle does not reduce wash time.

#### To use the Top Rack Only™ cycle:

1. Load the top rack.
2. Press the On/Off button.
3. Press the button for the desired wash cycle.
4. Press the Top Rack Only button.

### Loading the Bottom Rack

Place large items in the bottom rack. Load pots and pans upside-down.

Figures 9, 10, 11, 12, and 13 show typical mixed loads for the bottom rack.

Figure 9

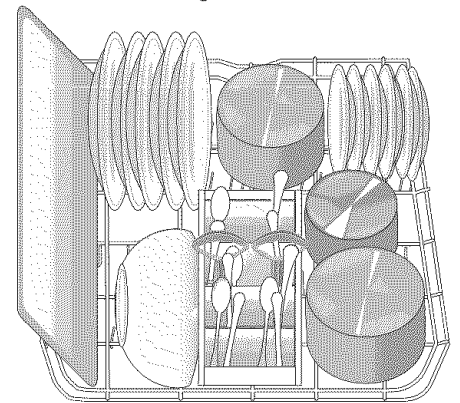
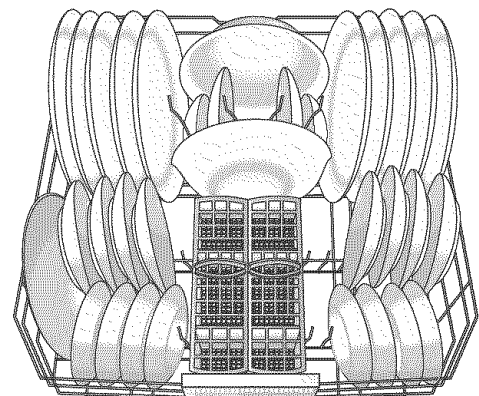

Figure 10



# Preparing and Loading the Dishware (continued)

Figure 11

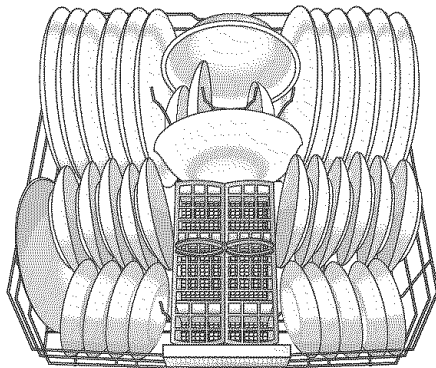
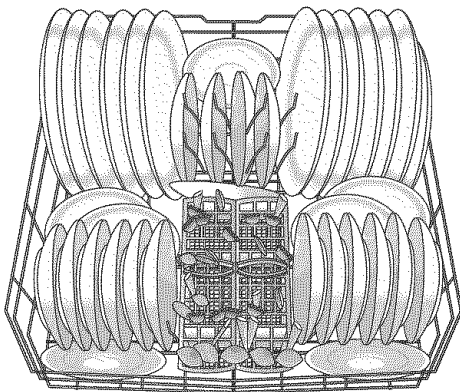
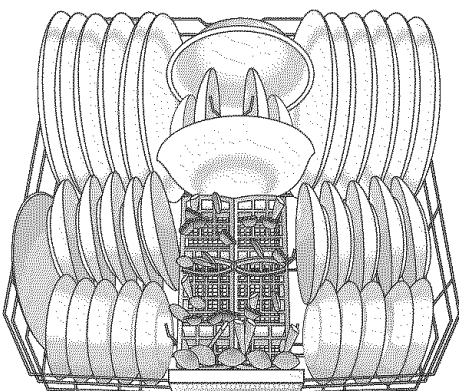

Figure 12



12 place setting  
(SHE46C/SHE56C)

Figure 13



12 place setting  
(SHE44C)

## Bottom Rack Accessories Flip Tines (SHE46C/SHE56C only)

Flip Tines fold down to make loading the racks easier in some instances.

Grasp the tines as shown in Figure 14 and fold the tines downward.

Figure 14

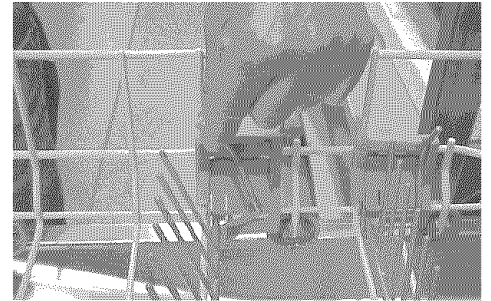

When the bottom rack is loaded, push it into the dishwasher.

## Loading Extra Tall Items

If an item is too tall to be placed into the bottom rack even with the top rack in the raised position, remove the empty top rack by pulling it out of the dishwasher until it stops rolling.

Pull the front of the rack upward and outward until the rollers are completely free of the roller guides. Set the top rack aside.

Push the roller guides back into the dishwasher.

Insert the Extra Tall Item

Sprinkler

into the top rack spray outlet and turn the sprinkler clockwise to lock it into position as shown in Figure 15.

**NOTE:** Keep the vent on the tub's right side clear by placing tall items such as plastic cutting boards and tall baking sheets on the bottom rack's left side, center, or back.

Figure 15

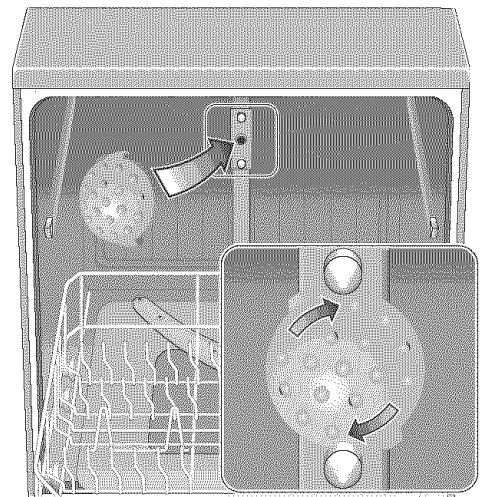

## Preparing and Loading the Dishware (continued)

Place your extra tall item(s) in the bottom rack as shown in Figure 16.

Do not block vent.

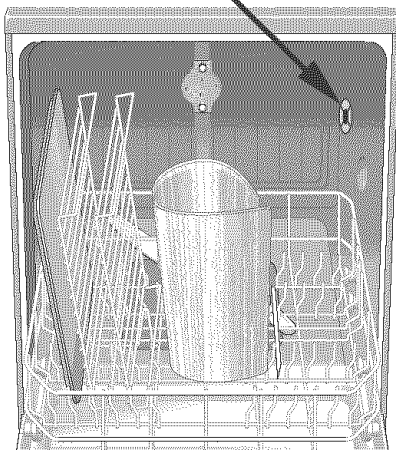

Figure 16

### CAUTION

To avoid dishwasher damage, do not reinstall the top rack without removing the extra tall item sprinkler. Do not reinstall the top rack with the sprinkler installed.

To remove the sprinkler and return the dishwasher to its normal condition:

1. Turn the sprinkler counterclockwise and remove it.
2. Retrieve the top rack.
3. Tilt the top rack upwards and position the top rack rollers onto the roller guides.
4. Continue pushing the top rack until the rollers are on the guide.
5. Push the top rack into the dishwasher.

## Loading the Silverware Basket

### CAUTION

The sharp points and edges of knives and other sharp utensils can cause serious injuries. Load knives and other sharp utensils with sharp points and edges down. Do not allow children to handle or play near knives and sharp utensils.

Keep children away from knives and other sharp utensils.

**NOTE:** The silverware basket tops can be folded up to accommodate large or oddly-shaped items.

With the silverware basket tops down, load the silverware basket following the patterns suggested in Figures 17 and 18 (depending on model). Place knives with their handles up, and forks and spoons with their handles down.

If large or oddly-shaped items are to be loaded into the silverware basket with the tops up, load the items so that they do not nest together. Load knives and sharp utensils with their handles up.

### The Standard Silverware Basket (SHE44C02 only)

Figure 17 shows a typical 12 place setting load pattern for this basket.

Figure 17

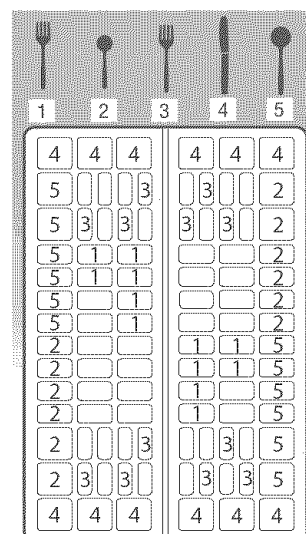

12 place setting  
(SHE44C02)

# Preparing and Loading the Dishware (continued)

## The Flexible Silverware Basket (SHE46C/SHE56C only)

This basket is designed for maximum versatility. The basket splits along its length, resulting in two halves that may be placed in a variety of positions in the lower rack, greatly increasing the lower rack's loading versatility.

### To split the Flexible Silverware Basket:

1. Grasp the basket as shown in Figure 19A, and slide the two halves in opposite directions, as shown in Figure 19A.
2. Pull the two halves apart, as shown in Figure 19B.

Figure 18

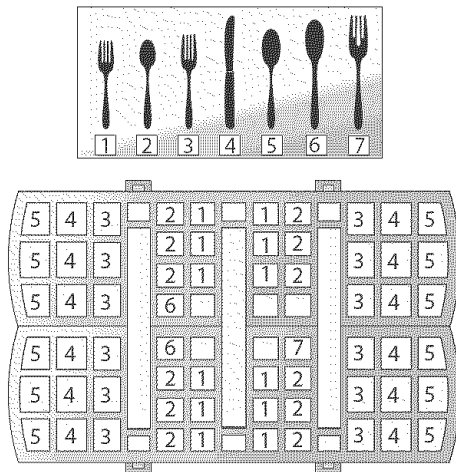
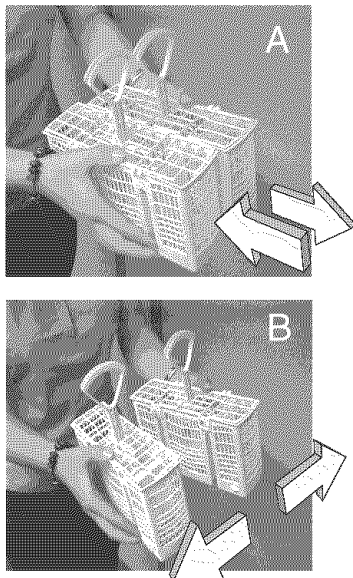
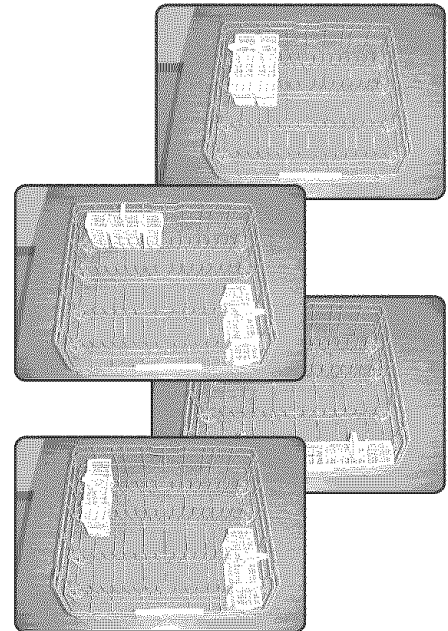

Figure 19



Some suggestions for placing the two halves in the lower rack are shown in Figure 20.

Figure 20



# Adding Detergent and Rinse Agent

## Detergent

### CAUTION

To avoid dishwasher damage, do not use hand dishwashing products in your dishwasher.

Use only detergent specifically designed for dishwashers. For best results, use fresh powdered dishwashing detergent.

This dishwasher uses less water so you need to use less detergent. With soft water, 1 tablespoon (15ml) of detergent will clean most loads. The detergent dispenser cup has lines that measure detergent to 1 tablespoon (15ml) and 1.75 tablespoons (25ml). 3.5 tablespoons (45ml) of detergent will completely fill the detergent dispenser cup.

### CAUTION

To avoid dishware damage, do not use too much detergent if your water supply is soft. Using too much detergent in soft water may cause etching in glassware.

**NOTE:** If you do not know the hardness of your water supply, use 15ml of detergent. Increase the amount of detergent, if necessary, to the least amount required to get your dishware and kitchenware clean.

Use the measuring lines in the detergent dispenser cup as a guide to measure the amount of detergent recommended in Table 1.

Table 1 - Recommended Detergent Amount

Wash Cycle	Unit	Water Type		
		Hard	Medium	Soft
Power Scrub Plus	ml	45	45	25-45
	Tbsp	3.5	3.5	1.75 to 3.5
Regular Wash	ml	25-45	25	15-25
	Tbsp	1.75 to 3.5	1.75	1 to 1.75
Delicate/Econo	ml	25	15-25	15
	Tbsp	1.75	1 to 1.75	1
Rinse & Hold		None	None	None

## Rinse Agents

To achieve proper drying, always use a liquid rinse agent, even if your detergent contains a rinse agent or drying additive.

## Filling the Detergent Dispenser

Fill the dispenser cup as recommend in Table 1.

Slide the detergent dispenser cover in the direction shown in Figure 21A and press it down firmly as shown in Figure 21B so that the cover snaps shut.

Figure 21

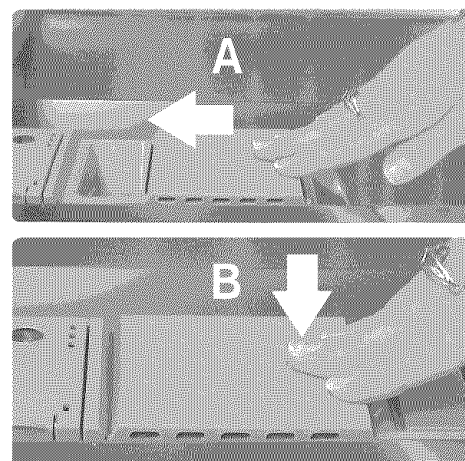

# Adding Detergent and Rinse Agent (continued)

## Opening the Detergent Dispenser Cover

**NOTE:** To open the detergent dispenser cover, press the blue release in the direction shown in Figure 22. Pressing down on the release tab will not open the cover.

Press the blue release tab in the direction shown by the arrow in Figure 22.

Figure 22

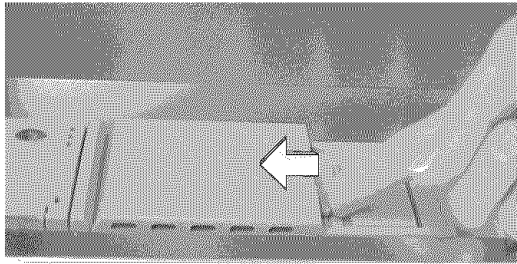

The cover will slide open to the right.

## Filling the Rinse Agent Dispenser

Open the rinse agent dispenser by pressing the star on the cover with your index finger while lifting the tab with your thumb as shown in Figure 23.

Figure 23

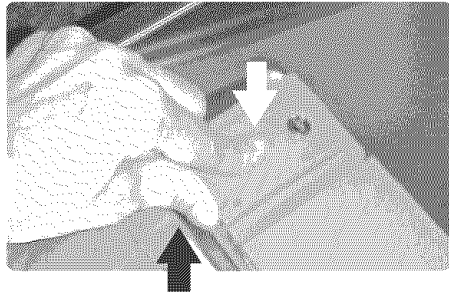

Add liquid rinse agent to the dispenser as shown in Figure 24A until the rinse agent reservoir is full. Wipe up any excess rinse agent that puddles when the dispenser reservoir is full.

Figure 24

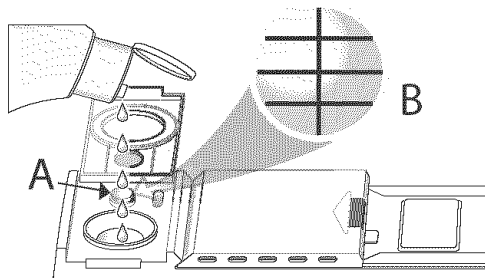

Return the rinse agent dispenser cover to its shut position and press it firmly so that the cover snaps shut.

**NOTE:** Figure 24B represents a completely empty rinse agent reservoir.

Refill the rinse agent dispenser when the rinse agent reservoir level indicator as shown in Figure 24B begins to show a silver background with black lines or when the Refill Rinse Agent indicator comes on.

**NOTE:** After filling the rinse agent dispenser, the Refill Rinse Agent Indicator will go out in a few minutes after the dishwasher door is shut.

## Rinse Agent Dispenser Regulator

The amount of rinse agent dispensed can be regulated to control spotting and streaking. The Rinse Agent Dispenser Regulator as shown in Figure 25 leaves our factory set at 4.

Figure 25

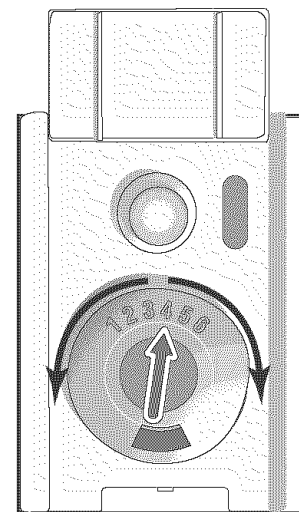

**To adjust the amount of rinse agent dispensed:**

1. Open the rinse agent dispenser cover.
2. If your dishes are streaked after washing, turn the regulator to a lower number.
3. If your dishes are spotted after washing, turn the regulator to a higher number.

# Operating the Dishwasher

## Selecting the Proper Wash Cycle

Items with baked-on or hard, dried-on soiling will require either Power Scrub Plus or possibly soaking and hand-scouring.

The Regular Wash cycle will thoroughly clean large loads having loosely attached normal soiling.

The Rinse and Hold cycle will allow you to keep a small load in your dishwasher until you have enough items for a full load.

### CAUTION

To avoid damage to delicate or heirloom items do not wash them in your dishwasher.

For delicate or heirloom dishware and silverware, or other special items, select Delicate/Econo after referring to the Materials section of this manual. Hand-washing may be the best treatment of such items.

More information on dishwasher cycles is in the Wash Cycle Information section of this manual.

## Starting the Dishwasher

Shut the dishwasher door.

Press the On/Off button.

Press the button for the desired wash cycle.

The dishwasher will start automatically and continue operating until the end of the selected cycle.

Once you start the dishwasher, leave the dishwasher door shut until it finishes the cycle.

## Interrupting a Cycle

**NOTE:** Should you need to interrupt a cycle (to add or remove an item, to add detergent, etc.), it is best to do so within the first 30 minutes of the cycle.

Press the On/Off button.

### WARNING

You could be seriously scalded if you open the dishwasher door quickly during a wash or rinse cycle. Do not fully open the dishwasher door for at least 10 seconds or until water noises stop.

Wait at least ten seconds or until water noises stop before opening the dishwasher door.

To resume the cycle, press the On/Off button and shut the dishwasher door.

## Canceling or Changing a Cycle

To cancel or change a cycle, press and hold for three seconds the two buttons labeled "Cancel Drain" as shown in Figure 26.

Figure 26

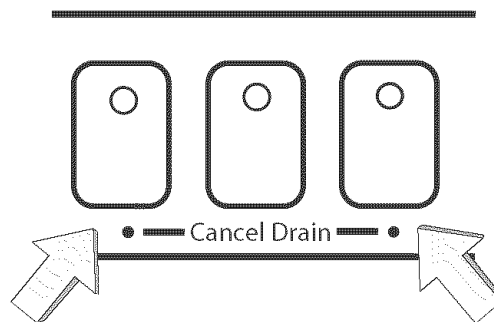

Wait approximately one minute, then press the On/Off button.

You may now begin a new cycle.

# Operating the Dishwasher (continued)

## Dishware Drying

At the end of the cycle the dishwasher will stop and a period of condensation drying will follow. After 12 - 15 minutes of drying:

- the cycle countdown display will read “0”.
- the “Sanitized” light may appear (except in the Rinse and Hold cycle). See section on Sanitization for more information.

**NOTE:** If your household water supply is too hot, your dishwasher’s heating time may be reduced and the “Sanitized” light may not illuminate. Your Bosch Dishwasher Installation Manual has information on the recommended temperature for your household hot water supply.

**NOTE:** To accelerate and enhance drying, open the dishwasher door, pull the top rack a few inches out of the dishwasher, and prop the dishwasher door against the top rack.

## OPTIDRY™

This feature senses when the unit is low on rinse agent and automatically adjusts the drying performance.

## Additional Drying Heat

With this option you can raise the temperature of the rinse water and increase the drying time, which will result in improved drying.

Press and hold the left “Cancel Drain” button, then press and hold the On/Off button.

When the LED display shows a “0” or a “1”, release both buttons.

To enable the Additional Drying Heat, press the left “Cancel Drain” button until the LED display shows a “1”.

To disable the Additional Drying Heat, press the left “Cancel Drain” button until the LED display shows a “0”.

Press the On/Off button to save the setting.

## “Sanitized” Light

When the “Sanitized” light appears, it means that the dishware and kitchenware that was just washed has been sanitized according to the requirements of the National Sanitation Foundation (NSF). For more information on NSF certification, go to the Wash Cycle Information section of this manual.

## Unloading the Dishwasher

Unload the bottom rack first.

Unload the silverware basket(s). They are easily removed for unloading.

Unload the top rack.

If the Extra Tall Item Sprinkler was installed, return the dishwasher to its normal condition (see the Loading Extra Tall Items instructions in the “Loading the Dishwasher” section of this manual).

# Care and Maintenance

## Maintenance Tasks

Certain areas of your Bosch dishwasher require occasional maintenance. The maintenance tasks are easy to do and will ensure continued superior performance from your Bosch dishwasher. These tasks are:

- Winterizing Your Bosch Dishwasher
- Wiping up Spills and Splash-out
- Clean the Stainless Steel Inner Door and Tub
- Check/Clean the Spray Arm Nozzles
- Check/Clean the Filter System
- Clean the Exterior Door Panel
- Clean the Door Gasket

## Winterizing Your Bosch Dishwasher

If your dishwasher will be unused for an extended period of time in a location that experiences freezing temperatures (e.g., in a holiday home or through a vacation period), have your dishwasher winterized by an authorized service center.

### CAUTION

To avoid dishwasher damage, do not allow water to remain in your dishwasher systems through extended periods of freezing temperatures. Freezing temperatures can damage your dishwasher.

## Wiping Up Spills and Splash-out

Water may occasionally splash out of your Bosch dishwasher, especially if you interrupt a cycle or open the dishwasher door during a cycle. To avoid floor damage and possible mold growth, do not allow wet areas to remain around or under the dishwasher.

## Check/Clean the Stainless Steel Inner Door and Tub

Clean the outer edges of the inside door panel regularly to remove debris that might collect there from normal loading.

If spots begin to appear on the stainless steel tub or inner door, make sure the rinse agent reservoir is full.

## Check/Clean the Spray Arm Nozzles

Occasionally check the spray arms to ensure that the spray arm nozzles (holes) are unobstructed. You must remove the spray arms to check them for obstruction.

### To remove the top spray arm:

1. Remove the empty top rack from the dishwasher.

Figure 27

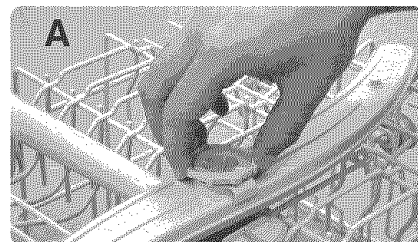

2. Turn the rack upside-down. The top spray arm is held in position by a locking nut as shown in Figure 27A. Turn the locking nut counter-clockwise 1/8 turn and remove it, as shown in Figure 27B to release the spray arm.

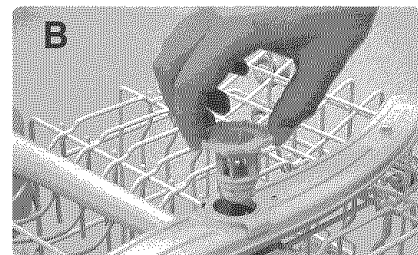

3. Remove the spray arm as shown in Figure 28.

Figure 28



4. Look for obstruction in the spray nozzles.

5. If the spray nozzles need cleaning, flush them under running water.

## Care and Maintenance (continued)

### To reinstall the top spray arm:

1. Return the top spray arm to its installed position.
2. Return the locking nut to its installed position and turn it 1/8 turn clockwise.
3. Return the top rack to the top rack roller guides.

### To remove the bottom spray arm:

1. Remove the empty bottom rack from the dishwasher tub.
2. Grasp and lift the bottom spray arm as shown in Figure 29.

Figure 29

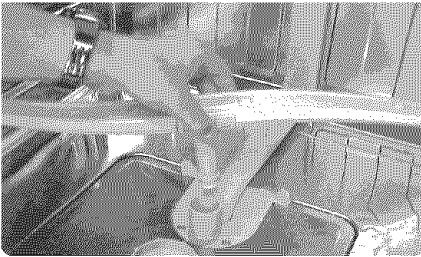

3. Look for obstruction in the spray nozzles.
4. If the spray nozzles need cleaning, flush them under running water.

### To reinstall the bottom spray arm:

1. Return the bottom spray arm to its installed position and press it so that it snaps into place.
2. Return the bottom rack to its installed position.

## Check/Clean the Filter System

Your Bosch dishwasher has a filter system that is made up of a Large Object Trap/Cylinder Filter assembly and a Fine Filter. The filter system is located on the dishwasher floor and is easily accessible.

During normal use the filter system is self-cleaning, but you should occasionally inspect it for foreign objects and clean it when necessary.

### To remove the Large Object Trap/Cylinder Filter Assembly:

1. Remove the bottom rack.
2. Grasp the assembly as shown in Figure 30, and turn it counterclockwise 1/4 turn.

Figure 30

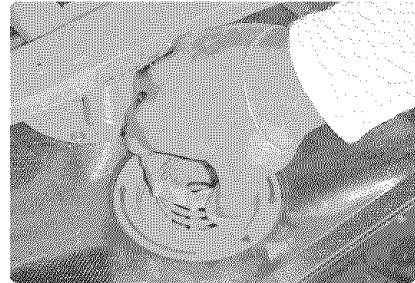

3. Lift out the assembly as shown in Figure 31.

Figure 31

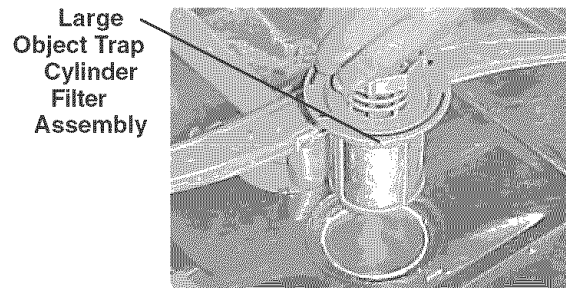

## CAUTION

To avoid injury, do not reach into the large object trap with your fingers. The large object trap could contain sharp objects.

4. Carefully examine the assembly. If you find debris in the Large Object Trap, turn it upside-down and gently tap it on a surface such as a countertop to dislodge and remove the debris. Flush the Cylinder Filter clean by holding it under running water.

## Care and Maintenance (continued)

### To Remove the Fine Filter:

Lift the Fine Filter from the dishwasher floor as shown in Figure 32 and flush it clean by holding it under running water.

Figure 32

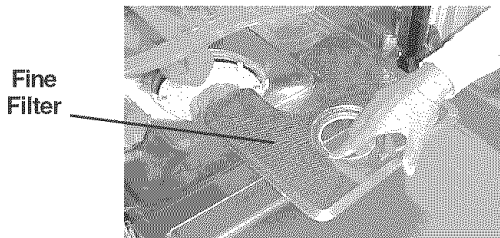

### To reinstall the filter system:

1. Return the Fine Filter to its installed position.
2. Place the Large Object Trap/Fine Filter Assembly into its installed position in the dishwasher floor.
3. Turn the ring handle clockwise 1/4 turn until it is locked. The arrow on the ring handle and the arrow on the Fine Filter should point to each other, as shown by the circle in Figure 33.

Figure 33

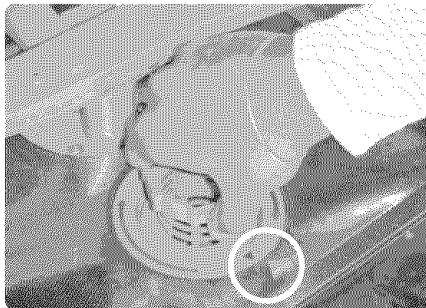

4. Gently pull the ring handle to ensure that the assembly is locked into place.

## CAUTION

To avoid possible dishwasher damage, do not use harsh chemicals, abrasive cleaners, scouring pads (metal or plastic), or abrasive cloths/paper towels to clean your dishwasher's exterior door panel. Your dishwasher's exterior door panel can be damaged by doing so.

### Clean the Exterior Door Panel Colored Doors

Use only a soft cloth that is lightly dampened with soapy water.

### Stainless Steel Doors

Use a soft cloth with a non-abrasive cleaner (preferably a liquid spray) made for cleaning stainless steel. For the best results, apply the stainless steel cleaner to the cloth, then wipe the surface.

### Clean the Door Gasket

Regularly clean the door gasket with a damp cloth to remove food particles and other debris.

# Self Help

Dishwashers may occasionally exhibit problems that are unrelated to a malfunction of the dishwasher itself. The following information may help you with a dishwasher problem without your having to call a repair person.

## **Dishes do not dry**

The rinse agent dispenser may be empty. Check the rinse-aid dispenser and refill it if necessary. Dishware drying can be accelerated and enhanced by opening the dishwasher door slightly and propping it open with the top rack.

## **Indicator light(s) do not come on**

A fuse may have blown or a circuit breaker tripped. Check the fuse or circuit breaker at your fuse box/breaker box and replace the fuse or reset the breaker if necessary.

## **Dishwasher does not start**

The dishwasher door may not be properly shut. Make certain the dishwasher door is shut and latched.

## **Dishwasher runs a long time**

If the dishwasher completes the cycle, but the run time seems exceptionally long, it may be due to cold incoming water. Before starting the dishwasher, open the hot water faucet at the sink nearest the dishwasher. Run the water until it runs hot, then turn off the water and start the dishwasher.

## **Machine cycle does not advance to rinse**

**NOTE:** The Installation Manual that came with your Bosch dishwasher will help you with the following instructions. The water supply line may be shut off. Check the water supply valve and open it if it's shut.

## **White spots left on dishes**

More rinse agent is needed. Go to the Adding Detergent and Rinse Agent section of this manual for instructions on increasing the amount of rinse agent dispensed.

## **Water not pumped from dishwasher**

Make certain the drain hose isn't kinked, clogged, or improperly installed. Make certain a portion of the drain hose is at least 20 inches above the dishwasher's enclosure floor (see the Installation Manual). Filters may be clogged. Make certain the filter system isn't clogged (see the Care and Maintenance section of this manual). The kitchen sink drain may be clogged; you may need a plumber rather than a serviceman for the dishwasher. If an air gap is installed at sink, it may be clogged.

## **Detergent dispenser cover will not shut**

You may not be correctly shutting the detergent dispenser cover, or a cycle was not finished and should be cancelled. Go to the Adding Detergent and Rinse Agent section of this manual for instructions on shutting the detergent dispenser cover. Go to the Operating the Dishwasher section of this manual for instructions on canceling a cycle.

## **Streaks on glassware**

Too much rinse agent is being dispensed. Go to the Adding Detergent and Rinse Agent section of this manual for instructions on decreasing the amount of rinse agent dispensed.

## **Rattling noises**

Utensils may not be properly arranged.

## **Suds in dishwasher**



You may have used the wrong type of dishwashing detergent. Use only automatic dishwasher detergents.

## **Unsatisfactory washing results**

- Incorrect amount of detergent.
- Utensils incorrectly arranged or rack overloaded.
- Spray arm rotation blocked by utensils.
- Spray arm nozzles need cleaning.
- Filters not properly fitted into position.
- Unsuitable cycle selected.

# Wash Cycle Information

**NOTE:** Cycle duration and water consumption depend largely upon household water temperature and wash load, factors over which Bosch has no control. Therefore, the times and quantities in this charts are approximate.

		 Power Scrub Wash	 Auto Wash*	 Regular Wash	Quick Wash**	Rinse & Hold
	Cycle Time (in minutes)	135	105 - 120	108	39	9
Water Consumption in gallons	Minimum	6.1	4.8	3.5	3.5	1.2
	Maximum	8.3	7.2	7.0	3.5	1.2
Water Consumption in liters	Minimum	23.2	18	13.1	13.1	4.7
	Maximum	31.6	27.4	26.4	13.1	4.7
<u>Wash Temp °F</u>		<u>160°</u>	<u>130°-150°</u>	<u>135°</u>	<u>104°</u>	<u>Incoming</u>
<u>Rinse Temp °F</u>		<u>156°</u>	<u>156°</u>	<u>156°</u>	<u>140°</u>	<u>Incoming</u>

\*Not included on model SHE44C0.

\*\*Not included on model SHE46C0.

**Note:** If the unit is out of rinse agent the **OPTIDRY™** feature will automatically extend the cycle time by approximately 10 minutes.

**Note:** If Additional Drying Heat is selected the cycle will be extended by approximately 20 minutes.



## THE NSF SYMBOL

A dishwasher or a dishwasher cycle that has the NSF symbol has been certified by the NSF International to meet very strict requirements of wash time and water temperature to ensure dishware and kitchenware sanitization. These requirements are explained in the document NSF/ANSI 184, Residential Dishwashers. More information on NSF Certification is available at the NSF website, <http://www.nsfconsumer.org/home/appliances.asp>.

Your Bosch dishwasher is NSF certified. The Bosch dishwasher cycles that are NSF certified are shown in the chart above. When these cycles are complete, the “Sanitized” indicator on your dishwasher control panel will illuminate.

**NOTE:** If your household water supply is too hot, your dishwasher’s heating time may be reduced and the “Sanitized” light or symbol may not illuminate. Your Bosch Dishwasher Installation Manual has information on the recommended temperature for your household hot water supply.

# Statement of Warranties - Bosch Dishwashers

The warranties provided by BSH Home Appliances ("Bosch") in this Statement of Warranties apply only to Bosch Dishwashers sold to the first using purchaser by Bosch or its authorized dealers, retailers, or service centers in the United States or Canada. The Warranties provided herein are not transferrable. TO OBTAIN WARRANTY SERVICE, CONTACT THE NEAREST BOSCH AUTHORIZED SERVICE CENTER OR CALL 1-800-944-2904 OR WRITE BSH HOME APPLIANCES CORP. DIRECTLY AT 5551 McFADDEN AVENUE, HUNTINGTON BEACH, CA 92649. BE SURE TO PROVIDE YOUR DISHWASHER'S MODEL, SERIAL NUMBER, PURCHASE DATE, AND THE SELLER'S NAME AND ADDRESS.

\*Date of installation shall refer to the earlier of the date the dishwasher is installed or ten business days after the delivery date.

**1 Year Full Limited Warranty from Date of Installation\*:** Bosch will repair or replace any component part that proves defective under conditions of normal home use free of charge, labor and shipping costs included. Repair service must be performed by an Authorized Bosch Service Center (All cosmetic defects must be reported within 30 days of installation).

**2 Year Limited Warranty from Date of Installation\*:** Bosch will provide replacement parts free of charge for any component part that proves defective under conditions of normal home use, labor charges excluded.

**5 Year Limited Warranty on Electronics from Date of Installation\*:** Bosch will repair or replace any microprocessor or printed circuit boards that prove defective under conditions of normal home use during the second through the fifth year from the date of installation, labor charges excluded.

**5 Year Limited Warranty from Date of Installation\*:** Bosch will replace the upper or lower dish rack (excluding rack components) free of charge, if the rack proves defective in materials or workmanship under conditions of normal home use during the second through the fifth year, labor charges excluded.

**Lifetime Warranty against Stainless Steel Rust Through from Date of Installation:** Bosch will replace your dishwasher with the same model or a current model that is equivalent or better in functionality if the inner liner should rust through under conditions of normal home use, labor charges excluded. Bosch will replace the stainless steel door of any dishwasher if the door should rust through under conditions of normal home use, labor charges excluded.

**EXCLUSIONS:** This warranty does not cover service calls or repairs to correct the installation of the dishwasher, to provide instructions on the use of your dishwasher, to replace fuses or to correct plumbing or the electric wiring in your home or to repair any dishwasher the use of which was in a manner other than what is normal and customary for home use. In addition, the warranties provided in this Statement exclude any defects or damage arising from accident, alteration, misuse, abuse, improper installation, unauthorized service work, external forces beyond Bosch's control, such as fire, flood, and other acts of God, or installation not in accordance with local electrical or plumbing codes. Labor charges incurred in the repair or replacement of any dishwasher more than one year from date of installation shall not be covered by this warranty. Any and all replaced and/or repaired parts shall assume the identity of the original for purposes of the applicable warranty period.

TO THE EXTENT PERMITTED BY LAW, THIS WARRANTY IS IN LIEU OF ALL OTHER EXPRESS AND IMPLIED WARRANTIES, INCLUDING THE IMPLIED WARRANTIES OF MERCHANTABILITY AND FITNESS FOR A PARTICULAR PURPOSE. BOSCH DOES NOT ASSUME ANY RESPONSIBILITY FOR INCIDENTAL OR CONSEQUENTIAL DAMAGES.

# Customer Service

Your Bosch dishwasher requires no special care other than that described in the Care and Maintenance section. If you are having a problem with your dishwasher, before calling for service please refer to the Self Help section. If service is necessary, contact your dealer or installer or an authorized service center. Do not attempt to repair the appliance yourself. Any work performed by unauthorized personnel may void the warranty.

If you are having a problem with your Bosch dishwasher and are not pleased with the service you have received, please take the following steps (in the order listed below) until the problem is corrected to your satisfaction:

1. Contact your installer or the Bosch Authorized Service Contractor in your area.
2. E-mail us from the customer service section of our website, [www.boschappliances.com](http://www.boschappliances.com).
3. Write us at the address below:  
BSH Home Appliances, Corp.  
5551 McFadden Avenue  
Huntington Beach, CA 92649
4. Call us at 1-800-944-2904.

Please be sure to include (if you are writing), or have available (if you are calling), the following information:

- Model number
- Serial number
- Date of original purchase
- Date the problem originated
- Explanation of the problem

You will find the model and serial number information on the label located on the right edge of the dishwasher door as shown in Figure 34.

Figure 34

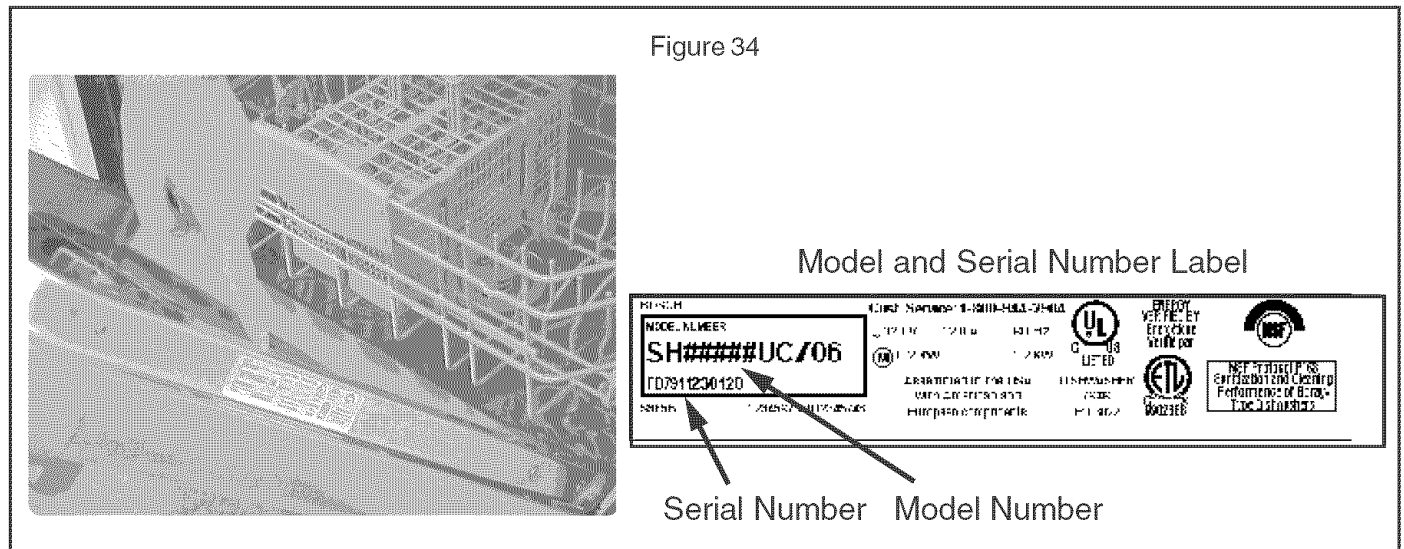

Also, if you are writing, please include a daytime phone number where you can be reached.

Please make a copy of your invoice and keep it with this manual.

Félicitations et merci de Bosch !

Merci d'avoir choisi un lave-vaisselle Bosch. Vous avez rejoint les nombreux consommateurs qui exigent un rendement supérieur et silencieux de leur lave-vaisselle.

Ce guide a été écrit avec sécurité et côté pratique en tête et l'information contenue ici est importante. Nous recommandons fortement de lire ce guide avant d'utiliser ce lave-vaisselle la première fois.

Pour en connaître plus sur ce lave-vaisselle et les accessoires disponibles ainsi que les autres appareils Bosch de haute qualité, visitez notre site : [www.boschappliances.com](http://www.boschappliances.com).

Vous pouvez communiquer avec nous pour tout commentaire et toute question en téléphonant au 1.800.944.2904 ou en écrivant à :

BSH Home Appliances, Corp.  
5551 McFadden Avenue  
Huntington Beach, CA 92649

Merci !

## TABLE DES MATIÈRES

<b>INSTRUCTIONS IMPORTANTES DE SÉCURITÉ .....</b>	<b>2</b>
Composants, caractéristiques et options du lave-vaisselle .....	3
Matériaux .....	4
Préparation et chargement de la vaisselle .....	4-9
Préparation de la vaisselle .....	4
Chargement du lave-vaisselle .....	4-9
Ajout de détergent et d'agent de rinçage .....	10-11
Fonctionnement du lave-vaisselle .....	12-13
Séchage de la vaisselle .....	13
Déchargement du lave-vaisselle .....	13
Entretien .....	14-16
Aide d'individu .....	17
Information sur cycle de lavage/hygiénique .....	18
Énoncé de garantie .....	19
Service à la clientèle .....	20

## **⚠ Instructions de sécurité importantes**

### **⚠ AVERTISSEMENT**

Une mauvaise utilisation du lave-vaisselle peut causer des blessures ou la mort. Ne pas utiliser d'une façon autre que celle couverte dans ce guide ou à d'autres fins que celles expliquées dans les pages suivantes.

### **⚠ AVERTISSEMENT**

Des dommages aux produits et/ou des blessures peuvent résulter à cause d'un technicien non qualifié ou par des pièces de rechange non d'origine. Toute réparation doit être effectuée par un technicien qualifié utilisant seulement des pièces de rechange d'origine.

### **ATTENTION**

Ne jamais utiliser des produits nettoyants à vapeur dans le lave-vaisselle. Le fabricant n'est pas responsable des dommages ou conséquences possible.

### **⚠ ATTENTION**

Ne jamais utiliser des produits chimiques pour nettoyer le lave-vaisselle. Certains produits contenant du chlore peuvent endommager le lave-vaisselle et poser un risque pour la santé.

- Utiliser le lave-vaisselle seulement pour l'usage auquel il est destiné, qui est de laver la vaisselle et articles de cuisine.
- Les lave-vaisselle sont dotés d'un guide contenant les instructions d'installation et d'utilisation et d'entretien. Lire et comprendre toutes les instructions avant d'utiliser le lave-vaisselle.
- Utiliser seulement du détergent et de l'agent de rinçage recommandés pour l'utilisation avec lave-vaisselle et les conserver hors de la portée des enfants.
- Au moment de charger des articles à laver :
  - Placer les articles afafûtés de façon à ne pas endommager le joint.
  - Charger les couteaux et autres articles affûtés, LES MANCHES VERS LE HAUT, pour réduire le risque de blessures.
- Ne pas laver d'articles en plastique à moins qu'ils ne portent la marque «va au lave-

vaisselle» ou l'équivalent. Pour ceux qui ne portent pas de marque, vérifier les recommandations du fabricant.

- Ne pas actionner le lave-vaisselle tant que tous les panneaux ne sont pas en place.
- Ne pas jouer avec ni outrepasser les contrôles et les verrouillages.
- Ne pas abuser, s'asseoir, ni se tenir debout sur la porte ou les paniers du lave-vaisselle.
- Pour réduire le risque de blessure, ne pas laisser les enfants jouer dans ou avec le lave-vaisselle.
- Dans certains cas, de l'hydrogène peut se produire dans un système d'eau chaude qui n'a pas été utilisé pendant plus de 2 semaines. L'hydrogène est un gaz explosif. Avant d'utiliser un lave-vaisselle branché sur un système d'eau chaude non utilisé pendant plus de 2 semaines, ouvrir tous les robinets d'eau chaude et laisser couler l'eau quelques minutes. Ceci relâche tout hydrogène accumulé. Puisqu'il s'agit d'un gaz explosif, ne pas fumer ni utiliser de flamme nue pendant ce temps.
- Enlever la porte de l'appareil si l'on enlève un ancien lave-vaisselle pour le jeter.
- Pour éviter des dommages au plancher et de la moisissure, ne pas laisser des zones mouillées autour et sous le lave-vaisselle.
- Protéger le lave-vaisselle des éléments. Protéger contre le gel afin d'éviter tout dommage à la soupape de remplissage. Les dommages causés par le gel ne sont pas couverts par la garantie.

### **⚠ AVERTISSEMENT**

Il peut en résulter un choc électrique si l'alimentation électrique du lave-vaisselle décrite dans le guide n'est pas installée correctement ou si le lave-vaisselle n'est pas mis adéquatement à la terre. Ne pas utiliser le lave-vaisselle si l'on n'est pas certain que l'alimentation électrique a été effectuée correctement ou que la mise à la terre est adéquate.

### **INSTRUCTIONS DE MISE À LA TERRE**

Cet appareil doit être mis à la terre sur un système de câblage permanent ou un connecteur de mise à la terre d'équipement doit être acheminé avec des connecteurs de circuit et branché sur un fil ou une borne mis à la terre du lave-vaisselle. Voir le guide d'installation compris avec le lave-vaisselle pour plus de détails concernant les exigences électriques.

**CONSERVER CES INSTRUCTIONS !**

# Composants du lave-vaisselle

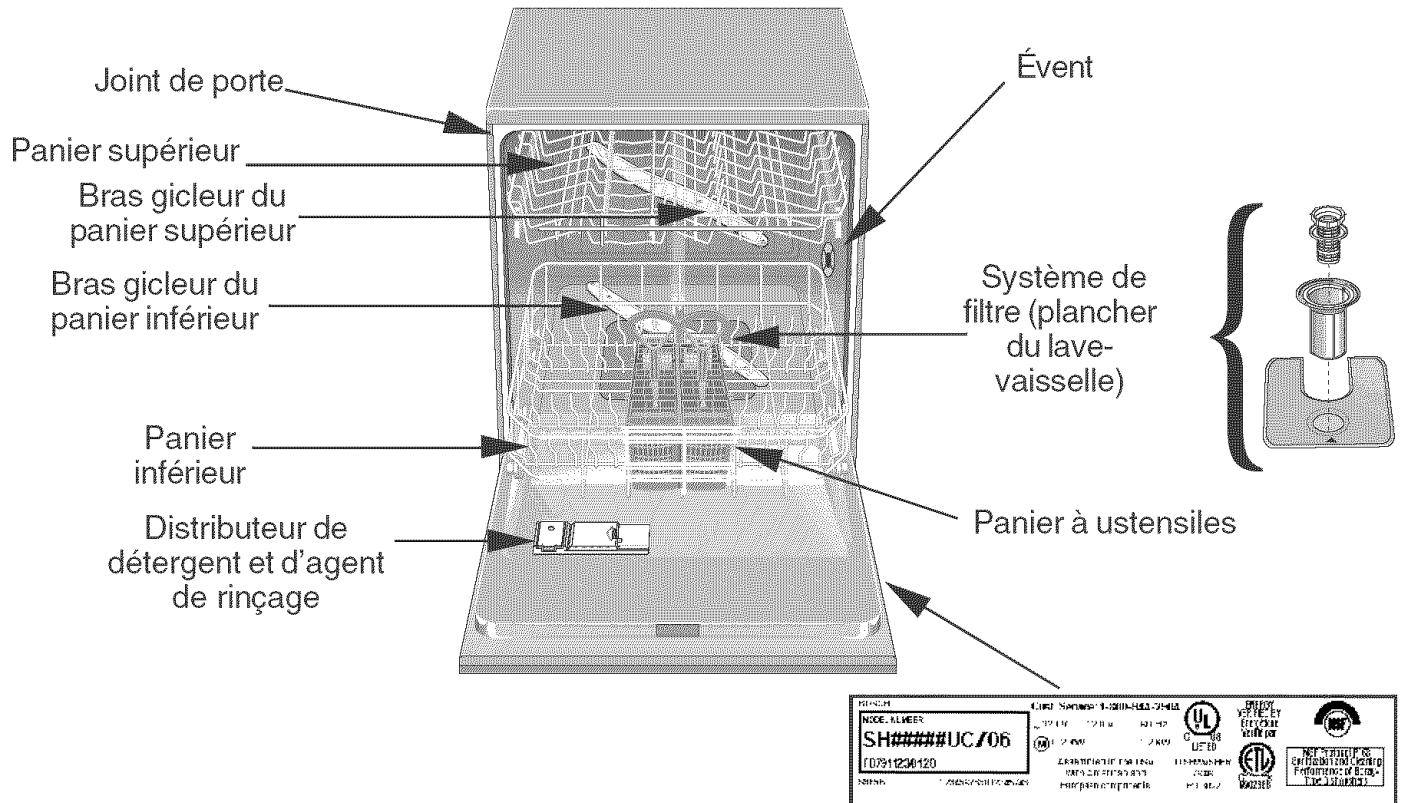

## Caractéristiques et options

**Système de réduction de bruit AVS™** : Un système de moteur à deux pompes, Suspension Motor™, et la triple isolation rendent ce lave-vaisselle le plus silencieux en Amérique du Nord.

**Grande cuve en acier inoxydable TALLTUB™** : sans rouille, surface intérieure hygiénique, garantie à vie.

**Paniers enduits de nylon** : élimine les coupures et accros ; garantis 5 ans.

**Paniers à hauteur réglable** : hauteur réglable manuellement.

**Dents rabattables supérieures** : Les dents rabattables facilitent le chargement des paniers.

**Dents rabattables inférieures (SHE46C/SHE56C seulement)** : Les dents rabattables facilitent le chargement des paniers.

**OPTIDRY™** : détecte lorsque l'appareil est faible en agent de rinçage et règle automatiquement le rendement de séchage.

**Chauffe-eau Flow-Through™** : chauffe l'eau jusqu'à une température de 161 °F.

**Séchage par condensation** : un rinçage final à haute température, cuve en acier inoxydable à basse température, action de l'agent de rinçage pour un séchage hygiénique, énergétique et économique.

**Chaleur de séchage supplémentaire** : augmente la température de rinçage pour un meilleur séchage.

**SENSOTRONIC™** : vérifie la condition de l'eau et décide si un second remplissage d'eau fraîche est nécessaire.

**Système de filtre** : trois filtres assurent une distribution d'eau propre et protégeant la pompe principale et celle de vidage des objets étrangers.

**Affichage numérique à rebours** : compte à rebours le temps résiduel du cycle.

**Voyant de remplissage d'agent de rinçage** : un voyant DEL s'allume pour aviser que de l'agent de rinçage est requis.

**Voyant hygiénique** : un voyant DEL s'allume pour aviser que la vaisselle est hygiénique selon les normes de la Fondation sanitaire nationale.

**Lavage auto** : les capteurs déterminent la charge et règlent automatiquement le cycle pour nettoyer la vaisselle tout en conservant l'énergie (non compris avec SHE44C).

**Mise en marche différée (SHE46C/SHE56C seulement)** : permet de différer la mise en marche jusqu'à 19 heures.

**Cycle panier supérieur seulement Top Rack Only™ (SHE46C seulement)** : ce cycle permet d'économiser énergie, eau et détergent en lavant des charges assez petites pour le panier supérieur.

**Arrêt de l'eau** : caractéristique de sécurité qui arrête l'entrée d'eau si de l'eau est détectée à la base du lave-vaisselle.

## Matériaux

**REMARQUE** : avant d'utiliser le lave-vaisselle Bosch la première fois, vérifier la rubrique Information. Certains articles que l'on désire laver ne sont peut-être pas sécuritaires au lave-vaisselle et devraient être lavés à la main. Communiquer avec le fabricant afin de s'assurer que ces articles vont au lave-vaisselle.

### Habituellement sécuritaire

**Aluminium** : l'aluminium anodisé coloré peut s'estomper avec le temps. Les minéraux dans l'eau peuvent causer des taches ou noircir l'aluminium. Ceci peut habituellement être enlevé à l'aide d'un tampon en laine d'acier savonneux.

**Porcelaine, cristal, faïence** : certains articles peints à la main peuvent se décolorer, pâlir ou tacher. Laver à la main. Positionner la verrerie de façon à ce qu'elle ne s'entrechoque pas avec les autres pièces pendant le lavage.

**Verre** : les verres de lait peuvent jaunir.

**Enduits non adhésifs** : appliquer une légère couche d'huile végétale légère sur les surfaces antiadhésives après le séchage.

**Plastique** : s'assurer que les articles peuvent aller au lave-vaisselle.

**Acier inoxydable, argent fin, argent plaqué** : pour éviter la corrosion, placer les articles fabriqués de différents métaux de façon à ce qu'ils n'entrent pas en contact les uns avec les autres.

### Non recommandé

**Acrylique** : des craquelures peuvent survenir.

**Pièces collées** : les adhésifs qui relient les joints comme du plastique, bois, os, cuivre, étain, etc. peuvent se défaire.

**Ustensiles avec manches en os** : les manches peuvent se détacher.

**Fer** : rouillera. Laver à la main et assécher immédiatement.

**Articles n'allant pas au lave-vaisselle** : le lave-vaisselle est destiné à des fins de nettoyage de vaisselle et accessoires de cuisine standard SEULEMENT.

**Étain, laiton, bronze** : l'étain ternit. Laver à la main et assécher immédiatement.

**Fer blanc** : rouillera. Laver à la main et assécher immédiatement.

**Bois** : les bols, ustensiles et manches en bois peuvent craquer, se voiler et perdre leur fini.

## Préparation et chargement de la vaisselle

### Préparation de la vaisselle

Ne pas prélever les articles peu sales.

Enlever les grosses particules d'aliments, os, graines, cure-dents et graisse excessive.

Les articles ayant des aliments tenaces, cuits, etc. peuvent demander un prélavage.

### Chargement du lave-vaisselle

#### ATTENTION

Pour éviter tout dommage au lave-vaisselle, ne pas le charger avec des objets tels papier, sac de plastique, matériel d'emballage autres que la vaisselle et ustensiles de cuisine. Charger seulement de la vaisselle et ustensiles de cuisine allant au lave-vaisselle.

Vérifier la rubrique sur les matériaux en cas d'incertitude concernant un article.

Mettre seulement des articles allant au lave-vaisselle.

Charger la vaisselle dans les paniers afin que les bols, pots et casseroles soient faces aux bras gicleurs. Éviter de regrouper et les points de contact entre la vaisselle.

Séparer les articles en métal semblables.

# Préparation et chargement de la vaisselle (suite)

## Chargement du panier supérieur

Les figures 1, 2, 3, 4 et 5 montrent des charges mixtes typiques pour le panier supérieur.

Figure 1

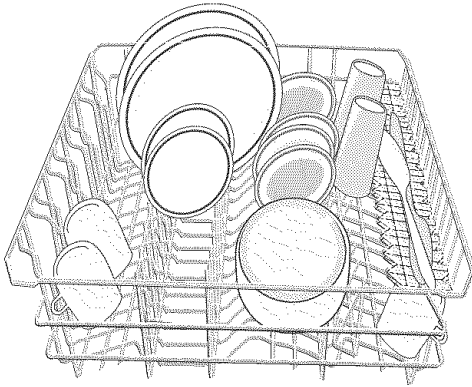

Figure 2

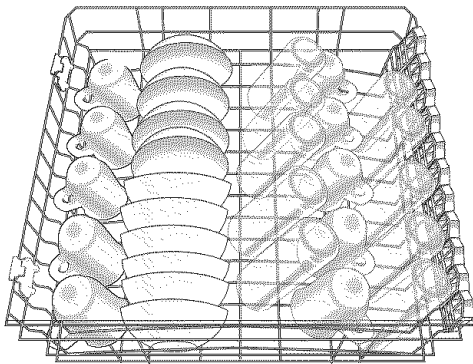

Figure 3

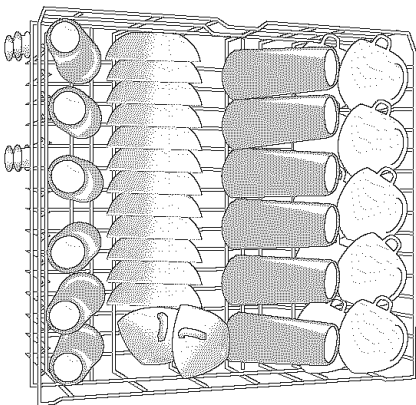
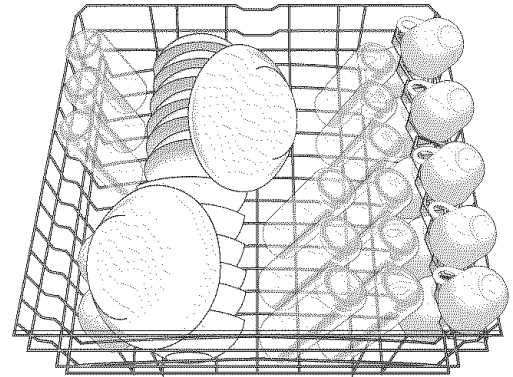
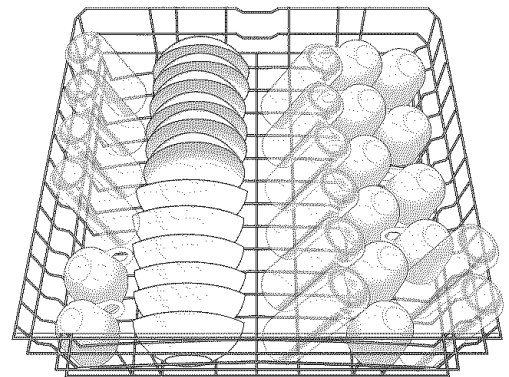

Figure 4



12 couverts  
(SHE46C/SHE56C)

Figure 5



12 couverts  
(SHE44C)

# Préparation et chargement de la vaisselle (suite)

## Accessoires du panier supérieur

### Dents rabattables supérieures

Les dents rabattables facilitent le chargement des paniers.

Saisir les dents, figure 6, et les rabattre vers le bas.

Lorsque le panier supérieur est chargé, le pousser au fond.

Figure 6

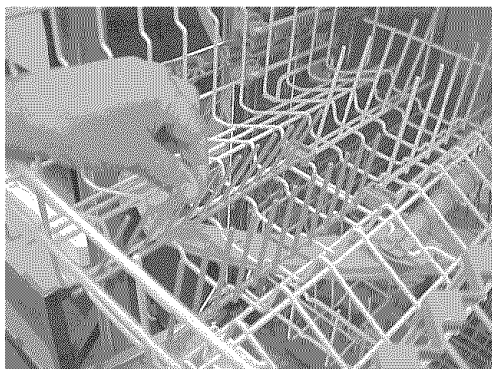

**REMARQUE :** pousser le panier supérieur au fond jusqu'à ce qu'il s'arrête afin que le bras gicleur se branche sur l'alimentation en eau.

### Réglage hauteur du panier supérieur

Retirer le panier supérieur vide en le tirant hors de l'appareil jusqu'à ce qu'il puisse être levé, figure 7.

Tirer le panier vers le haut jusqu'à ce que les roulettes se libèrent des guides.

Réinsérer le panier avec l'autre jeu de roulettes dans les guides, figure 8.

Figure 7

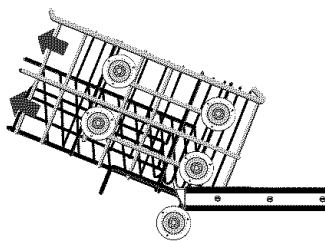
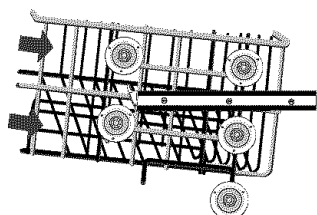

Figure 8



### Cycle panier supérieur seulement (SHE46C seulement)

Ce cycle permet d'économiser énergie, eau et détergent en lavant des charges assez petites pour le panier supérieur.

**REMARQUE :** ce cycle ne réduit pas le temps de lavage.

**Pour utiliser ce cycle :**

1. Charger le panier supérieur.
2. Presser la touche marche-arrêt.
3. Presser la touche pour le cycle de lavage désiré.
4. Presser la touche Top Rack Only.

### Chargement du panier inférieur

Placer les gros objets dans le panier inférieur à l'envers. Figures 9, 10, 11, 12, et 13 montrent une charge mixte typique dans le panier inférieur.

Figure 9

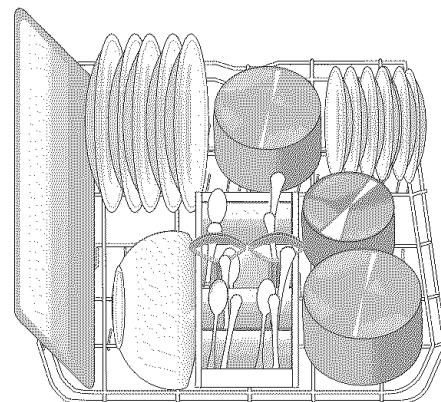
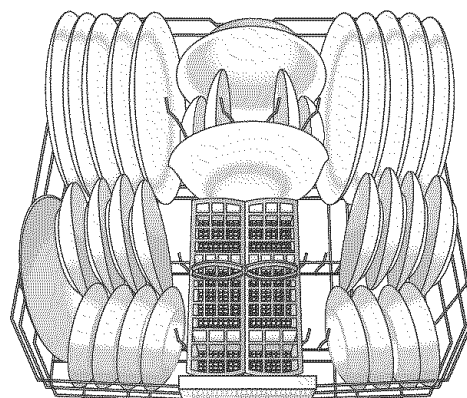

Figure 10



# Préparation et chargement de la vaisselle (suite)

Figure 11

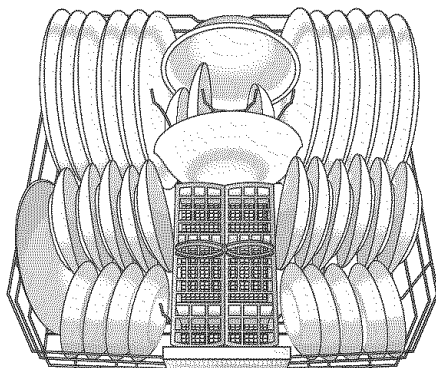
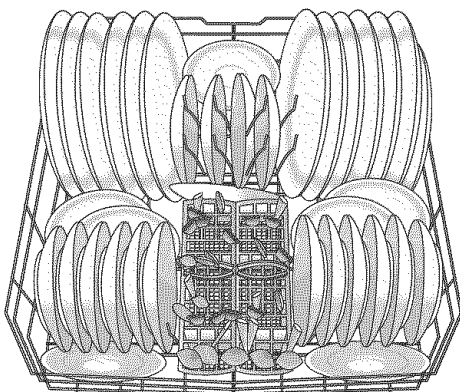
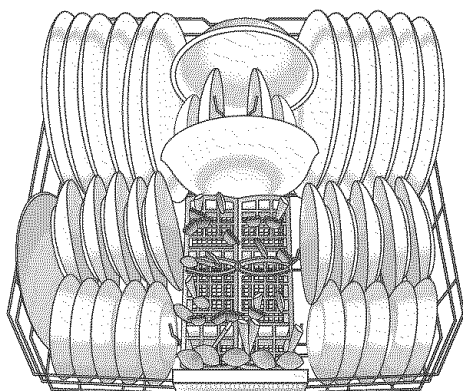

Figure 12



12 couverts  
(SHE46C/SHE56C)

Figure 13



12 couverts  
(SHE44C)

## Accessoires du panier inférieur Dents rabattables (SHE46C/SHE56C seulement)

Les dents rabattables facilitent le chargement des paniers.

Figure 14

Saisir les dents, figure 14, et les rabattre vers le bas.

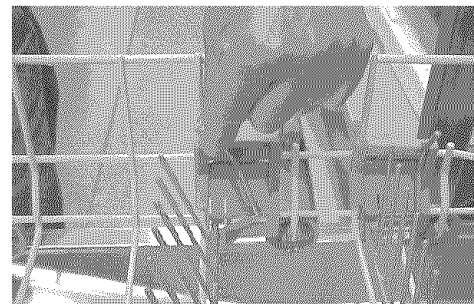

Lorsque le panier inférieur est chargé, le pousser au fond.

## Charger de grands articles

Si un article est trop haut pour être placé dans le panier inférieur même avec le panier supérieur en position élevée. Enlever le panier supérieur vide en le tirant jusqu'à ce qu'il s'arrête.

Tirer le devant du panier vers le haut et l'extérieur jusqu'à ce que les roulettes se dégagent. Mettre le panier de côté.

Figure 15

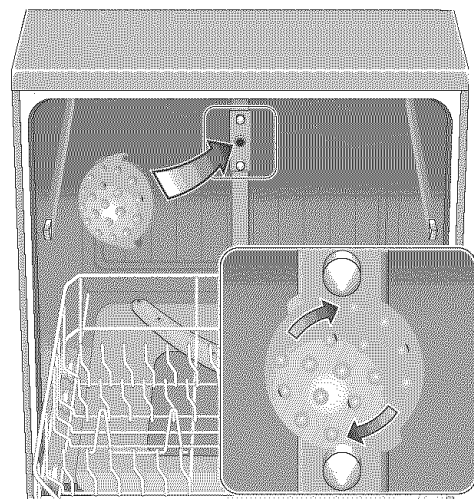

Pousser les guides dans le lave-vaisselle.

Insérer le gicleur pour grands articles dans la sortie du gicleur du panier supérieur et tourner le gicleur dans le sens horaire pour verrouiller, figure 15.

**REMARQUE :** ne pas obstruer l'évent du côté droit de la cuve. Placer les articles comme planche à découper en plastique, tôle à biscuits sur le côté gauche, au centre ou à l'arrière du panier inférieur.

# Préparation et chargement de la vaisselle (suite)

Placer les grands articles dans le panier inférieur, figure 16.

Ne pas obstruer l'évent

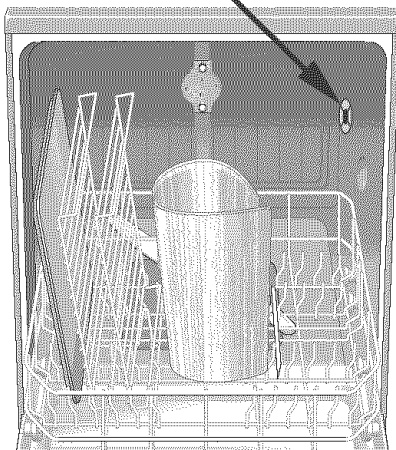

Figure 16

## ATTENTION

Pour éviter tout dommage, ne pas réinstaller le panier supérieur sans enlever le gicleur pour grands articles. Ne pas installer le panier si le gicleur est en place.

Pour enlever le gicleur et reprendre le fonctionnement normal :

1. Tourner le gicleur dans le sens contre horaire et l'enlever.
2. Reprendre le panier supérieur.
3. Incliner le panier vers le haut et positionner les roulettes sur les guides.
4. Continuer à pousser le panier jusqu'à ce que les roulettes soient sur les guides.
5. Pousser le panier supérieur dans le lave-vaisselle.

## Chargement du panier à ustensiles

### ATTENTION

Les bords affûtés et tranchants des couteaux et autres ustensiles peuvent causer des blessures. Charger ces articles les pointes vers le bas. Ne pas laisser les enfants manipuler ni jouer avec les couteaux et autres articles semblables.

Éloigner les enfants des couteaux et autres objets affûtés.

**REMARQUE :** le dessus du panier à ustensiles peut être rabattu pour accommoder des articles gros ou de forme inhabituelle.

Le dessus du panier abaissé, charger le panier comme aux figures 17 et 18, en plaçant les couteaux les manches vers le haut et les fourchettes et cuillères manches vers le bas.

Si de grands objets de forme diverse doivent être chargés dans le panier à ustensiles avec le dessus élevé, les charger afin qu'ils ne soient pas tous les uns sur les autres. Charger couteaux et ustensiles affûtés les manches vers le haut.

## Panier à ustensiles standard (SHE44C02 seulement)

La figure 17 montre une charge de 12 couverts pour ce panier.

Figure 17

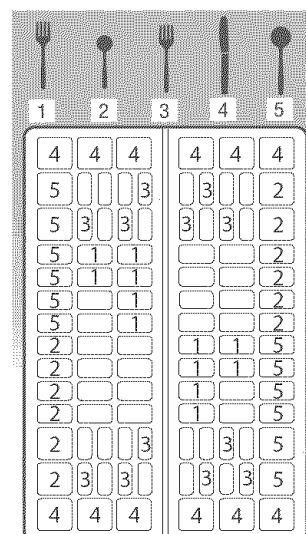

12 couverts  
(SHE44C02)

# Préparation et chargement de la vaisselle (suite)

## Panier à ustensiles flexible (SHE46C/SHE56C seulement)

Ce panier est conçu pour offrir plus de commodité. Il est fendu le long de la longueur, donnant deux moitiés qui peuvent être placées de différentes positions dans le panier inférieur, maximisant ainsi le chargement.

### Pour séparer le panier à ustensiles flexible :

1. Saisir le panier comme à la figure 19A et faire glisser les deux moitiés dans les directions opposées, figure 19A.
2. Séparer les deux moitiés, comme à la figure 19B.

Figure 18

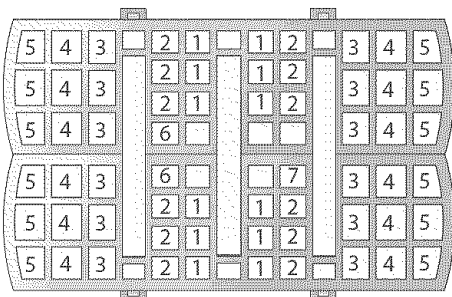
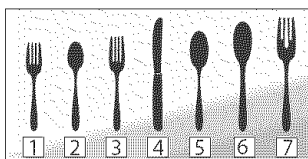
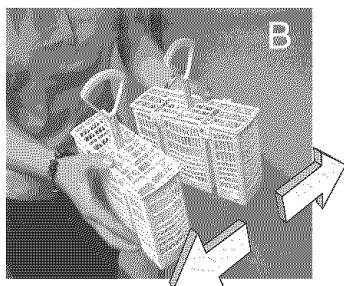
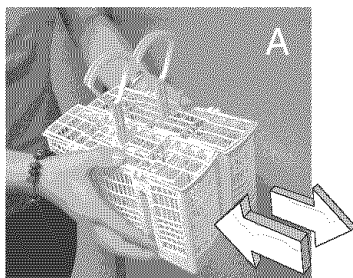
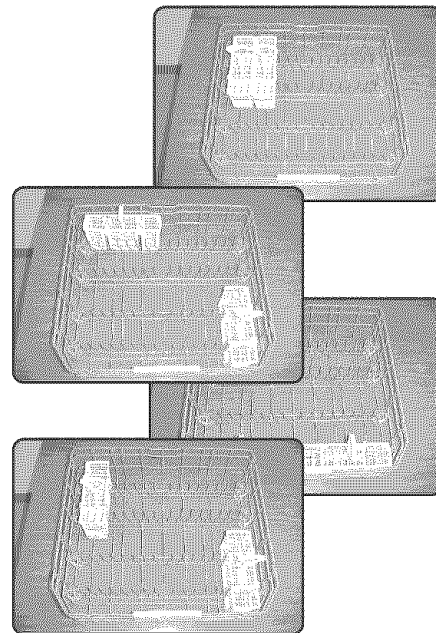

Figure 19



Certaines suggestions pour l'emplacement des deux moitiés sont illustrées à la figure 20.

Figure 20



# Ajout de détergent et agent de rinçage

## Détergents

### ATTENTION

Pour éviter tout dommage, ne pas laver les articles avec du détergent à main dans le lave-vaisselle.

Utiliser seulement du détergent conçu pour lave-vaisselle. Pour de meilleurs résultats, utiliser du détergent en poudre.

Ce lave-vaisselle utilise moins d'eau ; il faut donc moins de détergent. Avec de l'eau douce, 1 c. à table (15 ml) est suffisant. Le godet à détergent est doté de lignes pour 1 c. à table (15 ml), et 1,75 c. à table (25 ml), 3,5 c. à table (45 ml) de détergent remplissent complètement le godet.

### ATTENTION

Pour éviter tout dommage, ne pas utiliser trop de détergent si l'eau est douce. Trop de détergent dans une eau douce causera des rayures sur les verres.

**REMARQUE** : si l'on ne connaît pas la dureté de l'eau, commencer par 15 ml de détergent et augmenter au besoin à la quantité minimal requise pour nettoyer la vaisselle.

Utiliser les lignes du distributeur comme guide pour mesurer la quantité de détergent nécessaire comme montré au tableau 1.

Cycle lavage	Type d'eau		
	Dure	Moyenne	Douce
Récurage plus	45ml	45ml	25-45ml
Lavage régulier	25-45ml	25ml	15-25ml
Délicat/Écono	25ml	15-25ml	15ml
Rinçage et attente	Aucun	Aucun	Aucun

## Agents de rinçage

Pour un séchage approprié, toujours utiliser de l'agent de rinçage, même si le détergent contient un agent de rinçage ou un additif pour séchage.

## Remplir le distributeur de détergent

Remplir le distributeur comme au tableau 1.

Faire glisser le couvercle du distributeur dans la direction indiquée à la figure 21A et le presser fermement, figure 21B, pour qu'il s'enclenche.

Figure 21

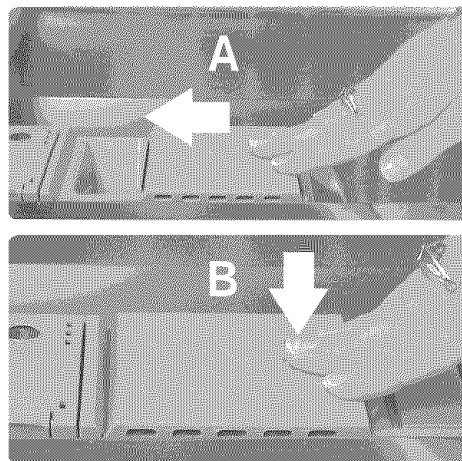

## Ajout de détergent et agent de rinçage (suite)

### Ouvrir le couvercle du distributeur

**REMARQUE :** pour ouvrir le couvercle du distributeur de détergent, presser la languette bleue dans le sens de la flèche, figure 22. Si l'on presse la languette de dégagement, cela n'ouvre pas le couvercle.

Presser la languette bleue dans le sens de la flèche, figure 22.

Le couvercle s'ouvre sur la droite.

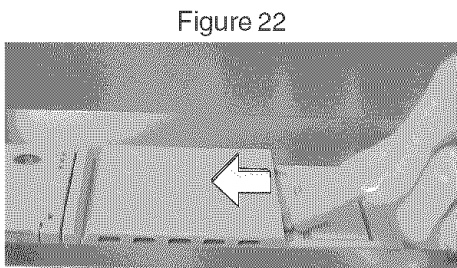

### Remplir le distributeur d'agent de rinçage

Ouvrir le distributeur d'agent de rinçage en pressant sur l'étoile sur le couvercle avec l'index tout en soulevant la languette avec le pouce, figure 23.

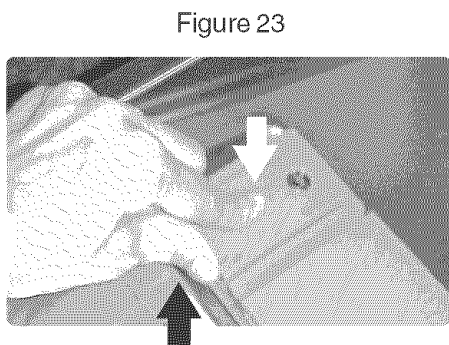

Ajouter l'agent de rinçage, figure 24A, jusqu'à ce que le réservoir soit plein. Essuyer l'excès accumulé lorsque le réservoir est plein.

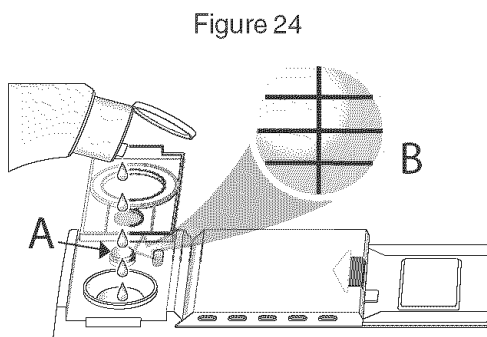

Refermer le couvercle du distributeur d'agent de rinçage et presser fermement pour qu'il s'enclenche.

**REMARQUE :** la figure 24B montre un distributeur vide.

Remplir le distributeur lorsque le niveau montre un fond argenté avec des lignes noires, figure 24B.

**REMARQUE :** après avoir rempli le distributeur d'agent de rinçage, le voyant correspondant s'éteint après quelques minutes une fois que la porte du lave-vaisselle est fermée.

### Régulateur du distributeur d'agent de rinçage

La quantité d'agent de rinçage distribué peut être réglée afin de contrôler les taches et les rayures. Le régulateur est réglé à 4 en quittant l'usine, figure 25.

Figure 25

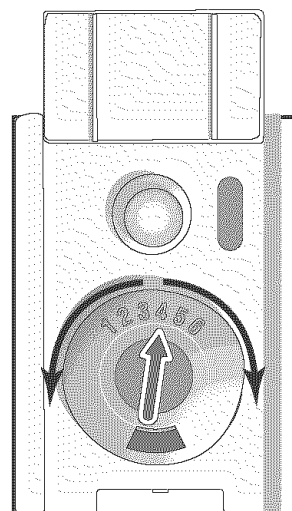

**Pour régler la quantité d'agent de rinçage distribué :**

1. Ouvrir le couvercle du distributeur d'agent de rinçage.
2. Si la vaisselle est rayée après le lavage, régler à un chiffre plus bas.
3. Si la vaisselle est tachée après le lavage, régler à un chiffre plus haut.

# Fonctionnement du lave-vaisselle

## Sélection du cycle de lavage

Articles avec résidus incrustés, séchés requièrent un lavage réculage plus ou récurage et possiblement un trempage ou un récurage à la main.

Le cycle régulier nettoie les charges ayant des résidus d'aliments lâches, normaux.

Le cycle rinçage/attente permet de garder une petite charge dans l'appareil jusqu'à ce qu'il y en ait suffisamment pour une charge pleine.

### ATTENTION

**Pour ne pas endommager les articles délicats, ne pas les laver au lave-vaisselle.**

Pour les articles précieux, délicats et l'argenterie ou spéciaux, choisir le cycle délica/écono après avoir consulté la rubrique Matériaux dans ce guide. Le lavage à la main peut être préférable.

Plus d'information sur les cycles du lave-vaisselle à la rubrique Information sur l'utilisation d'eau et durée du cycle.

## Mise en marche

Fermer la porte.

Presser la touche marche-arrêt.

Presser la touche pour le cycle désiré.

Le lave-vaisselle se met en marche et continue jusqu'à la fin du cycle.

Une fois le lave-vaisselle actionné, laisser la porte fermer jusqu'à la fin du cycle.

## Interruption d'un cycle

**REMARQUE** : s'il faut arrêter un cycle (pour ajouter ou enlever un article, détergent, etc.), il est préférable de le faire dans les 30 premières minutes du cycle.

Presser la touche marche-arrêt.

### ⚠ AVERTISSEMENT

**Il y a risque de brûlures si la porte du lave-vaisselle est ouverte trop rapidement pendant un cycle de lavage ou de rinçage. Ne pas ouvrir complètement la porte pendant au moins 10 secondes ou jusqu'à ce que les bruits d'eau aient cessé.**

Attendre au moins 10 sec ou jusqu'à ce que les bruits d'eau cessent avant d'ouvrir la porte complètement.

Pour continuer un cycle, presser la touche marche-arrêt et fermer la porte.

## Annulation ou changement de cycle

Pour décommander ou changer un cycle, la pression et la prise pendant trois secondes les deux boutons ont marqué l'"drain d'annulation" comme représenté sur la figure 26.

Figure 26

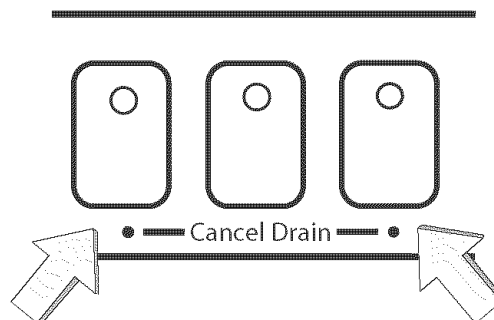

Attendre environ 1 minute, puis presser la touche marche-arrêt.

L'on peut actionner un nouveau cycle.

# Fonctionnement du lave-vaisselle (suite)

## Séchage

À la fin du cycle, l'appareil s'arrête et une période de séchage par condensation suit (voir Caractéristiques, accessoires et options pour plus de détails). Après 12 à 15 minutes de séchage :

- l'affichage DEL indique «0»,
- le voyant hygiénique s'allume (sauf au cycle rinçage et attente). Voir Hygiénique pour plus de détails.

**REMARQUE** : si l'alimentation en eau est trop chaude, le temps de chauffage peut être réduit et le voyant SANITIZED (désinfectant) peut ne pas s'allumer. Le guide d'installation du lave-vaisselle Bosch comprend des informations concernant la température recommandée pour l'alimentation en eau chaude.

**REMARQUE** : pour accélérer et maximiser le séchage, ouvrir la porte, tirer de quelques pouces le panier supérieur et y appuyer la porte.

## OPTIDRY™

Cette fonction détecte lorsque l'appareil est faible en agent de rinçage et règle automatiquement le rendement de séchage.

## Chaleur de séchage additionnelle

Avec cette option, l'on peut augmenter la température d'eau de rinçage et diminuer le temps de séchage, pour améliorer le séchage.

Presser et maintenir Cancel Drain, puis presser et maintenir la touche marche-arrêt.

Lorsque l'affichage DEL indique 0 ou 1, relâcher la touche.

Pour activer la chaleur additionnelle, presser la touche Cancel Drain jusqu'à ce que 1 figure à l'affichage.

Pour annuler la chaleur additionnelle, presser la touche Cancel Drain jusqu'à ce que 0 figure à l'affichage.

Presser la touche marche-arrêt pour sauver l'arrangement.

## Voyant hygiénique

Lorsque ce voyant figure, cela indique que la vaisselle et les articles de cuisine lavés sont hygiéniques selon les exigences de la Fondation sanitaire nationale (NSF). Pour plus de détails, voir la rubrique Cycle de lavage dans ce guide.

## Décharger le lave-vaisselle

Vider le panier inférieur d'abord.

Vider le(s) panier(s) à ustensiles. Ils s'enlèvent pour plus de facilité.

Vider le panier supérieur.

Si le gicleur pour grands articles est installé, remettre le lave-vaisselle à son état d'origine (voir les instructions à cet effet à la rubrique Chargement dans ce guide).

# Entretien

## Entretien

Certaines sections du lave-vaisselle Bosch requièrent un entretien occasionnel facile à faire pour un rendement supérieur.

- Hivérifier le lave-vaisselle Bosch
- Essuyer les déversements
- Nettoyer la cuve et l'intérieur de porte en acier inoxydable
- Vérifier et nettoyer les embouts du bras gicleur
- Vérifier et nettoyer le système de filtre
- Nettoyer le panneau de porte extérieur
- Nettoyer le joint de porte

## Hivérifier le lave-vaisselle Bosch

Si le lave-vaisselle n'est pas utilisé pendant une longue période dans un endroit où il fait froid (ex. : dans un chalet), faire hivérifier l'appareil par un centre de service autorisé.

### ATTENTION

Pour éviter tout dommage, ne pas laisser l'eau dans le système du lave-vaisselle pendant de longues périodes de gel. Le gel peut endommager l'appareil.

## Essuyer les déversements

L'eau peut occasionnellement éclabousser hors du lave-vaisselle Bosch surtout si l'on arrête un cycle ou ouvre la porte pendant un cycle. Pour éviter des dommages de plancher et la croissance possible de moule, ne laissez pas les secteurs humides rester autour ou sous du lave-vaisselle.

## Vérifier et nettoyer la cuve et l'intérieur de porte en acier inoxydable

Nettoyer les bords extérieurs du panneau de porte intérieure régulièrement pour enlever tout débris accumulé.

Si des taches commencent à paraître sur l'acier inoxydable, s'assurer que le distributeur d'agent de rinçage est plein.

## Vérifier et nettoyer les embouts de bras gicleur

Vérifier occasionnellement s'il y a des obstructions dans l'embout (trous) du bras gicleur. Il faut enlever le bras pour vérifier.

### Enlever le bras gicleur supérieur :

1. Enlever le panier supérieur vide.
2. Mettre le panier à l'envers. Le bras gicleur est maintenu en position par un écrou de verrouillage, figure 27A. Tourner cet écrou dans le sens contre horaire 1/8 de tour et l'enlever, figure 27B, pour dégager le bras.
3. Enlever le bras gicleur, figure 28.
4. Vérifier les obstructions.
5. Si les embouts doivent être nettoyés, les passer à l'eau courante.

Figure 27

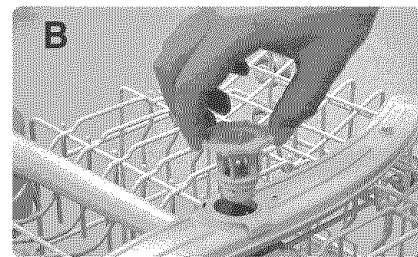
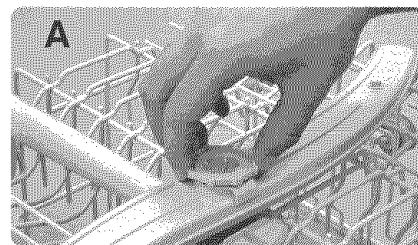
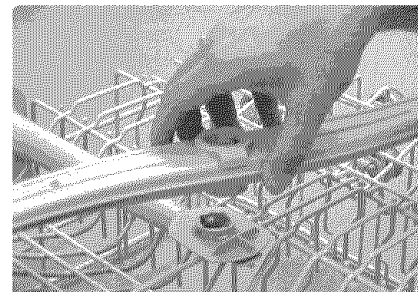

Figure 28



## Entretien (suite)

### Pour réinstaller le bras gicleur supérieur :

1. Remettre le bras gicleur supérieur à sa position.
2. Remettre l'écrou de verrouillage à sa position et le tourner 1/8 de tour dans le sens horaire.
3. Remettre le panier supérieur dans ses guides.

### Enlever le bras gicleur inférieur :

1. Enlever le panier inférieur vide.
2. Saisir et soulever le bras gicleur inférieur, figure 29.

Figure 29

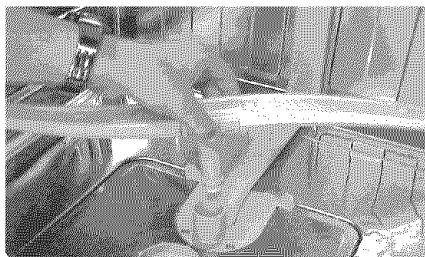

3. Vérifier s'il y a obstruction dans les embouts du bras gicleur.
4. Si le bras doit être nettoyé, le passer à l'eau courante.

### Réinstaller le bras gicleur :

1. Remettre le bras gicleur en position et le presser pour qu'il s'enclenche en place.
2. Remettre le panier inférieur en place.

## Vérifier et nettoyer le système de filtre

Tous les lave-vaisselle Bosch sont dotés d'un système de filtre fabriqué d'un assemblage de filtre cylindre/crépine pour gros objets et filtre fin. Le système de filtre est situé sur le plancher du lave-vaisselle et est facilement accessible.

Pendant un usage normal, le système de filtre s'autonettoie, mais il doit être vérifié occasionnellement et nettoyé au besoin.

### Pour enlever l'assemblage filtre cylindre/crépine :

1. Enlever le panier inférieur.
2. Saisir l'assemblage, figure 30, et tourner 1/4 tour dans le sens contre horaire.

Figure 30

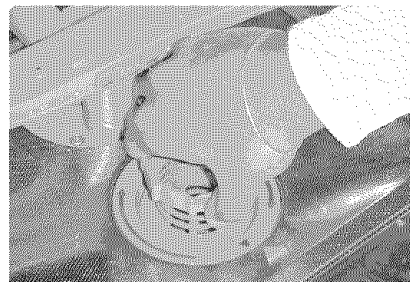

3. Soulever l'assemblage et le sortir, figure 31.

Figure 31

L'assemblage  
filtre cylindre/  
crépine

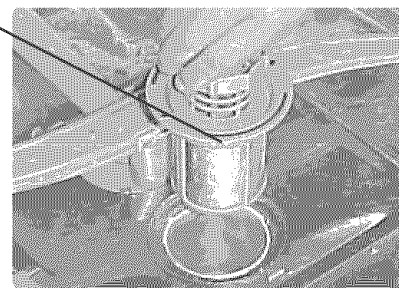

## ⚠ ATTENTION

Pour éviter toute blessure, ne pas prendre les gros objets coincés avec les doigts. La crépine peut contenir des objets affûtés.

4. Vérifier l'assemblage. S'il y a des débris, tourner la crépine à l'envers sur une surface, un plan de travail et la taper délicatement pour enlever tout débris. Passer à l'eau courante.

## Entretien (suite)

### Pour enlever le filtre fin et le micro filtre :

Soulever le filtre fin du plancher du lave-vaisselle, figure 32, et le passer à l'eau courante.

Figure 32

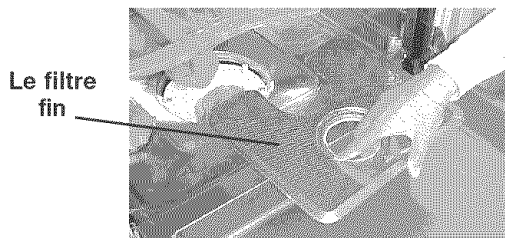

### Réinstaller le système de filtre :

1. Remettre le filtre fin en position.
2. Remettre l'assemblage filtre cylindre/ crépine en position dans le plancher du lave-vaisselle.
3. Tourner la poignée de l'anneau 1/4 tour dans le sens horaire jusqu'à ce qu'elle se verrouille. La flèche sur la poignée et celle du filtre fin doivent se pointer, figure 33.

Figure 33

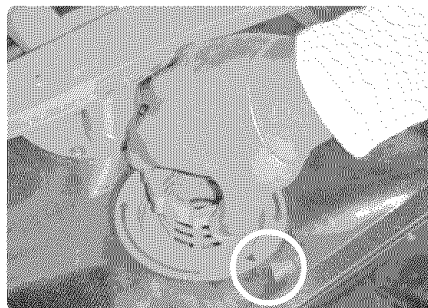

4. Tirer légèrement sur la poignée pour s'assurer que l'assemblage est bien en place.

## ATTENTION

Pour éviter tout dommage possible au lave-vaisselle, ne pas utiliser de produits chimiques, nettoyants abrasifs, tampons à récurer (métal ou plastique), chiffons/essuie-tout abrasif pour nettoyer le panneau de porte extérieur. Cela peut endommager le panneau de porte extérieur.

### Nettoyer le panneau de porte extérieur

#### Porte de couleur

Utiliser seulement un chiffon doux légèrement humide d'eau savonneuse.

#### Porte en acier inoxydable

Utiliser un chiffon doux avec un produit non abrasif (préférentiellement liquide à vaporiser) conçu pour l'acier inoxydable. Pour de meilleurs résultats, appliquer le produit sur le chiffon, puis essuyer la surface.

### Nettoyer le joint de porte

Nettoyer régulièrement le joint de porte avec un chiffon humide pour enlever les particules d'aliments et autres objets.

# Aide d'individu

Les lave-vaisselle peuvent parfois présenter des problèmes non reliés à un mauvais fonctionnement. L'information suivante peut aider à résoudre un problème sans avoir recours à un technicien.

## **Vaisselle non sèche**

Le distributeur d'agent de rinçage peut être vide. Le vérifier et le remplir au besoin. Le séchage de la vaisselle peut être accéléré en ouvrant la porte du lave-vaisselle et en la laissant entrouverte avec le panier supérieur.

## **Voyant(s) non allumé(s)**

Vérifier le fusible ou coupe-circuit à la boîte électrique et remplacer le fusible ou réenclencher le coupe-circuit au besoin.

## **Pas de mise en marche**

S'assurer que la porte du lave-vaisselle est bien fermée et verrouillée.

## **Lave-vaisselle fonctionne longtemps**

Peut être causé par de l'eau froide qui entre. Avant de mettre le lave-vaisselle en marche, ouvrir le robinet d'eau chaude à l'évier jusqu'à ce qu'elle soit chaude, fermer le robinet. Mettre le lave-vaisselle en marche.

## **Cycle ne passant pas au rinçage**

**REMARQUE** : le guide d'installation fourni avec le lave-vaisselle peut aider avec les instructions suivantes :

La canalisation en eau peut être fermée. Vérifier la soupape d'alimentation en eau et l'ouvrir au besoin.

## **Taches blanches ou rayures sur vaisselle et verres**

Agent de rinçage additionnel nécessaire. Voir la rubrique Ajout de détergent et agent de rinçage pour plus de détails sur la quantité appropriée à utiliser.

## **Eau non vidée du lave-vaisselle**

S'assurer que le tuyau de vidage n'est pas plié, obstrué ou mal installé. S'assurer qu'une portion du tuyau est au moins à 20 po au-dessus du plancher (voir le guide d'installation). Les filtres peuvent être obstrués. S'assurer que le système de filtre n'est pas obstrué (voir la rubrique Entretien). Le drain de l'évier peut être obstrué ; il faudra peut-être un plombier plutôt qu'un technicien. Si un intervalle d'air est installé à l'évier, il peut être obstrué.

## **Couvercle du distributeur de détergent ne ferme pas**

Le couvercle est mal fermé ou un cycle n'était pas terminé et doit être annulé. Voir la rubrique Ajout de détergent et agent de rinçage pour plus de détails. Voir la rubrique Fonctionnement pour plus de détails sur l'annulation d'un cycle.

## **Rainures sur les verres**

Trop d'agent de rinçage. Aller à la rubrique Ajout de détergent et agent de rinçage dans ce guide d'instructions concernant les quantités appropriées.

## **Bruits**

Les ustensiles sont mal placés.

## **Mousse dans le lave-vaisselle**



Mauvais type de détergent utilisé. Prendre seulement du détergent pour lave-vaisselle automatiques.

## **Résultats insatisfaisants**

- Quantité incorrecte de détergent.
- Ustensiles mal placés ou panier trop plein.
- Rotation du bras gicleur bloquée par des ustensiles.
- Embouts du bras gicleur à nettoyer.
- Filtres mal placés.
- Cycle inadéquat sélectionné.

## Information sur la durée du cycle

**REMARQUE :** la durée du cycle et la consommation d'eau dépendent largement de la température d'eau de la résidence et de la charge à laver, des facteurs sur lesquels Bosch n'a aucun contrôle. Par conséquent, les durées et les quantités données dans le tableau sont approximatives.

		 Récurage plus	 Lavage auto*	 Lavage régulier	Lavage rapide**	Rinçage & attente
Durée cycle (minutes)		135	105 - 120	108	39	9
Consommation en eau en gallons	Minimum	6.1	4.8	3.5	3.5	1.2
	Maximum	8.3	7.2	7.0	3.5	1.2
Consommation en eau en litres	Minimum	23.2	18	13.1	13.1	4.7
	Maximum	31.6	27.4	26.4	13.1	4.7
<u>Temp. lavage °F</u>		<u>160°</u>	<u>130°-150°</u>	<u>135°</u>	<u>104°</u>	<u>Entrante</u>
<u>Temp. rinçage °F</u>		<u>156°</u>	<u>156°</u>	<u>156°</u>	<u>140°</u>	<u>Entrante</u>

\*Non compris avec le modèle SHE44C0.

\*\*Non compris avec le modèle SHE46C0.

**Remarque :** s'il n'y a plus d'agent de rinçage, la fonction **OPTIDRY™** allonge automatiquement la durée du cycle d'environ 10 minutes.

**Remarque :** si chaleur de séchage additionnelle est choisie, le cycle est allongé d'environ 20 minutes.



Un lave-vaisselle ou un cycle portant le symbole NSF est certifié par NSF International pour répondre aux exigences strictes de durée de lavage et de température d'eau pour en assurer une vaisselle sanitaire. Ces exigences sont expliquées dans le document NSF/ANSI 184, lave-vaisselle résidentiels. More information on NSF Certification is available at the NSF website, <http://www.nsfconsumer.org/home/appliances.asp>.

Your Bosch dishwasher is NSF certified. Les cycles de lavage Bosch certifiés NSF sont indiqués dans le tableau ci-dessus. Lorsque ces cycles sont complétés, le voyant «Sanitized» (sanitaire) sur le panneau de contrôle du lave-vaisselle s'allume.

**REMARQUE :** si l'alimentation en eau de la résidence est trop chaude, le temps de chauffage du lave-vaisselle peut être réduit et le voyant Sanitized peut ne pas s'allumer. Le guide d'installation du lave-vaisselle Bosch donne les informations quant à la température recommandée pour l'alimentation en eau chaude.

# Énoncé de garantie - Lave-vaisselle Bosch

Les garanties fournies par BSH Home Appliances («Bosch») dans cet énoncé de garantie s'appliquent seulement aux lave-vaisselle vendus au premier utilisateur acheteur par Bosch ou un marchand, détaillant ou centre de service autorisé aux États-Unis ou au Canada. Les garanties suivantes ne sont pas transférables. POUR OBTENIR UN SERVICE, COMMUNIQUER AVEC LE CENTRE DE SERVICE BOSCH AUTORISÉ LE PLUS PRÈS OU TÉLÉPHONER AU 1.800.944.2904 OU ÉCRIRE À : BSH HOME APPLIANCES CORP., 5551 McFADDEN AVENUE, HUNTINGTON BEACH, CA 92649. S'ASSURER D'INCLURE LE NUMÉRO DE MODÈLE DU LAVE-VAISSELLE, LE NUMÉRO DE SÉRIE, LA DATE D'ACHAT ET LES NOM ET ADRESSE DU MARCHAND.

\*La date d'installation réfèrera à la date la plus tôt où le lave-vaisselle a été installé ou 10 jours ouvrables après la date de livraison.

**Garantie limitée complète de 1 an depuis la date d'installation\*** : Bosch réparera ou remplacera toute pièce de composant présentant un défaut dans des conditions d'utilisation domestique normales sans frais, les frais de main-d'oeuvre et d'expédition sont compris. La réparation doit être effectuée par un centre de service Bosch autorisé (les défauts esthétiques doivent être rapportés dans un délai de 30 jours suivant l'installation).

**Garantie limitée de 2 ans depuis la date d'installation\*** : Bosch fournira les pièces de rechange sans frais pour toute pièce de composant présentant un défaut dans des conditions d'utilisation domestique normales, frais de main-d'oeuvre non compris.

**Garantie limitée de 5 ans sur les pièces électroniques depuis la date d'installation\*** : Bosch réparera ou remplacera tout microprocesseur ou panneaux de circuits imprimés présentant un défaut dans des conditions d'utilisation domestique normales de la deuxième à la cinquième année, frais de main-d'oeuvre non compris.

**Garantie limitée de 5 ans depuis la date d'installation\*** : Bosch remplacera le panier supérieur ou inférieur (excluant les composants du panier) sans frais, si le panier présente un défaut de fabrication ou matériaux dans des conditions d'utilisation domestique normales de la deuxième à la cinquième année, frais de main-d'oeuvre non compris.

**Garantie à vie contre la rouille de l'acier inoxydable depuis la date d'installation** : Bosch remplacera le lave-vaisselle avec un même modèle ou un modèle semblable si la doublure intérieure devrait rouiller dans des conditions d'utilisation domestique normales, frais de main-d'oeuvre non compris. Bosch remplacera la porte en acier inoxydable de tout lave-vaisselle si la porte présente de la rouille dans des conditions d'utilisation domestique normales, frais de main-d'oeuvre non compris.

**EXCLUSIONS** : cette garantie ne couvre pas les appels de service ou de réparation pour corriger l'installation du lave-vaisselle, pour donner des instructions quant à l'utilisation du lave-vaisselle, le remplacement de fusible ou la correction de la plomberie ou du câblage électrique dans la résidence ou la réparation du lave-vaisselle utilisé de façon autre que l'usage auquel il est destiné, soit un usage normal à des fins domestiques. De plus, les garanties stipulées dans l'énoncé excluent tout défaut ou dommage survenant à cause d'accident, modification, mauvaise utilisation, abus, installation inadéquate, réparation non autorisée, forces externes hors du contrôle de Bosch tels actes de Dieu, ou installation non conforme aux codes électriques ou de plomberie locaux. Les frais de main-d'oeuvre encourus pour la réparation ou le remplacement de tout lave-vaisselle de plus d'un an depuis la date d'installation ne seront pas couverts par cette garantie. Toute pièce réparée et/ou remplacée par des pièces semblables à des fins de la période de garantie applicable.

SELON CE QUI EST PERMIS PAR LA LOI, CETTE GARANTIE EST EN LIEU DE TOUTE AUTRE GARANTIE EXPRESSE OU IMPLICITE, INCLUANT LES GARANTIES IMPLICITES OU DE COMMERCIALISATION ET DESTINÉES À DES FINS PARTICULIÈRES. BOSCH N'ASSUME AUCUNE RESPONSABILITÉ POUR LES DOMMAGES INTÉRÊTS OU ACCESSOIRES.

## Service à la clientèle

Le lave-vaisselle Bosch ne requiert aucun entretien autre que celui décrit à la rubrique Entretien. En cas de problème avec le lave-vaisselle, avant de téléphoner pour un service, consulter la rubrique Aide. Si un service est nécessaire, communiquer avec le marchand, l'installateur ou un centre de service autorisé. Ne pas tenter de réparer l'appareil. Toute réparation effectuée par une personne non autorisée peut annuler la garantie.

En cas de problème avec le lave-vaisselle Bosch et de l'insatisfaction du service reçu, prendre les mesures nécessaires (dans l'ordre indiqué ci-dessous) jusqu'à la correction satisfaisante du problème.

1. Communiquer avec l'installateur ou un centre de service autorisé Bosch dans la région.
2. Envoyer un courriel depuis la section du service à la clientèle de notre site web, [www.boschappliances.com](http://www.boschappliances.com).
3. Écrire à l'adresse ci-dessous :  
BSH Home Appliances, Corp.  
5551 McFadden Avenue  
Huntington Beach, CA 92649
4. Téléphoner au 1.800.944.2904.

S'assurer d'inclure, par écrit, ou d'avoir à la portée (par téléphone ce qui suit) :

- Numéro de modèle
- Numéro de série
- Date d'achat d'origine
- Date d'origine du problème
- Explication du problème

Les numéros de modèle et de série sont indiqués sur la plaque signalétique située sur le bord droit de la porte du lave-vaisselle, figure 34.

Figure 34

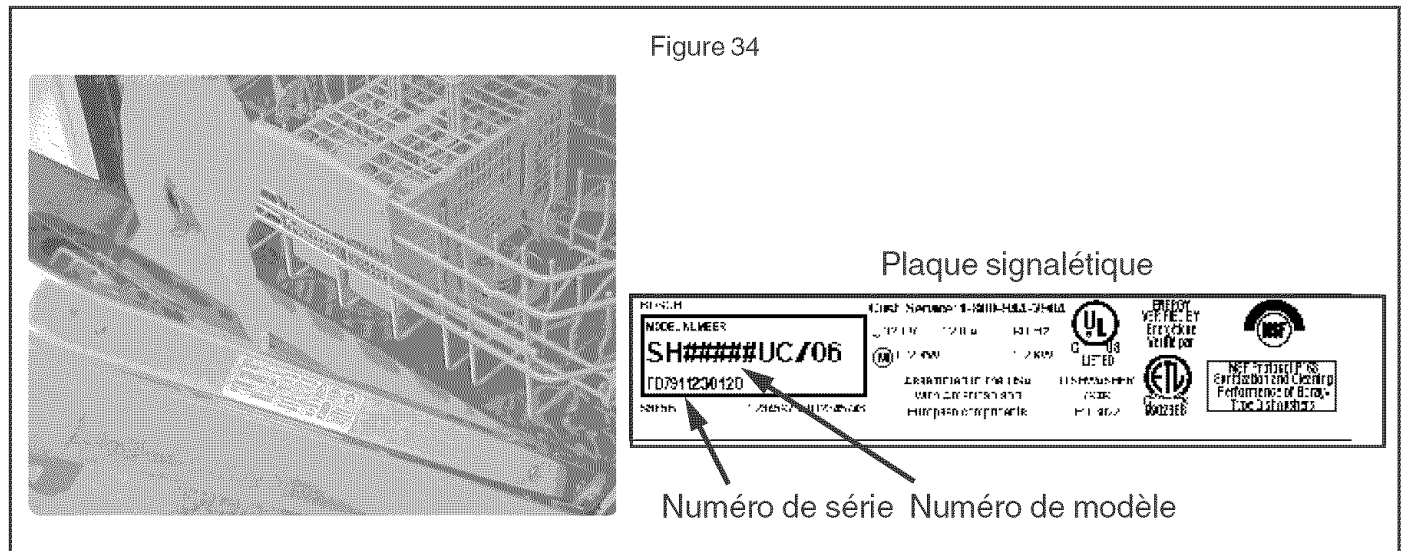

De plus, si par écrit, inclure un numéro de téléphone pendant la journée où l'on peut vous rejoindre. Faire une copie de la facture et la conserver avec ce guide.

¡Felicidades y Gracias de Parte de Bosch!

Gracias por haber escogido del lavavajillas de platos Bosch. Usted se ha unido a muchos clientes quienes exigen un rendimiento silencioso y excepcional de su lavavajillas de platos.

Este manual ha sido escrito tomando en cuenta su seguridad y comodidad. La información incluida es muy importante. Le aconsejamos que lea este manual antes de utilizar su lavavajillas por la primera vez.

Para averiguar aún más detalles acerca de su lavavajillas y los accesorios disponibles, además de muchos otros aparatos domésticos de la alta calidad Bosch, visite nuestro sitio web a: [www.boschappliances.com](http://www.boschappliances.com).

Por favor comuníquese con nosotros en caso de que se le ocurran preguntas o comentarios. Nos puede llamar al número telefónico gratis: 1-800-944-2904, o nos puede mandar una carta a la dirección postal:

BSH Home Appliances, Corp.  
5551 McFadden Avenue  
Huntington Beach, CA 92649

¡Disfrútela!

## TABLA DE MATERIAS

<b>INSTRUCCIONES IMPORTANTES PARA REDUCIR RIESGOS ....</b>	<b>2</b>
Componentes, Características y Opciones de lavavajillas .....	3
Materiales .....	4
Preparar y Cargar la Vajilla .....	4-9
Preparar la Vajilla .....	4
Cargar la Vajilla .....	4-9
Como Añadir Detergente y Agente de Enjuague .....	10-11
Como Funciona el Lavavajillas .....	12-13
Como Secar la Vajilla .....	13
Como Descargar el Lavavajillas .....	13
Cuidado y Mantenimiento .....	14-16
Autoayuda .....	17
Información del ciclo de lavado/desinfectado .....	18
Declaración de las Garantías .....	19
Servicio al Cliente .....	20

# ⚠ Instrucciones Importantes Para Reducir Riesgos

## ⚠ ADVERTENCIA

El mal uso de la lavavajillas puede causar lesiones serias o la muerte. No use la lavavajillas cubierta por este manual de otra forma o para algún otro propósito que no sea explicado en las siguientes páginas.

## ⚠ ADVERTENCIA

El empleo de técnicos de servicio no calificados o el uso de refacciones no originales puede dañar el producto severamente y/o causar lesiones. Todas las reparaciones deben ser realizadas por un técnico de servicio calificado utilizando solamente refacciones originales de fábrica.

## ⚠ CUIDADO

Nunca use productos de limpieza con vapor para limpiar su lavavajillas. El fabricante no será responsable de posibles daños o consecuencias.

## ⚠ CUIDADO

¡Nunca use químicos agresivos para limpiar su lavavajillas. Algunos productos de limpieza que contienen cloruro pueden dañar su lavavajillas y constituyen un riesgo para la salud!

- Utilice las lavadoras de platos Bosch únicamente para realizar la función intencionada que es la de lavar la vajilla y los utensilios de cocina en su hogar.
- El lavavajillas de platos de Bosch vienen con un manual que contiene tanto las Instrucciones de instalación como el Manual de Uso y Cuidado. Lea y comprenda todas las instrucciones antes de utilizar del lavavajillas.
- Utilice únicamente detergentes o agentes de enjuague recomendados para uso en el lavavajillas de platos y manténgalos fuera del alcance de niños.
- A medida que cargue los artículos para lavar:
  - Acomode los artículos filosos de modo que no dañen el sello de la puerta.
  - Cargue los cuchillos y otros utensilios filosos CON EL MANGO HACIA ARRIBA para reducir el riesgo de cortarse.
- No lave artículos de plástico a menos de que indiquen "a prueba de lavadora de platos" [*dishwasher safe*]. En cuanto a los productos de plástico que no lleven tal aviso, consulte el

- fabricante para averiguar sus recomendaciones.
- No opere su lavadora a menos de que todos los paneles del gabinete estén instalados correctamente.
- No intente alterar, modificar o sobrecontrolar los controles o los interruptores de seguridad eléctricos.
- No abuse ni se sienta o se pare en la puerta o en los estantes del lavavajillas.
- Con el fin de reducir el riesgo de heridas, no permita que niños jueguen adentro o encima del lavavajillas.
- Bajo ciertas condiciones, el gas hidrógeno podría acumularse en un sistema de agua caliente que no se ha usado durante por lo menos dos semanas. El gas hidrógeno es explosivo. Antes de usar una lavadora conectada a un sistema de agua caliente que no ha sido operada por dos o más semanas, abra todas las llaves de agua caliente y permita que corra el agua por algunos minutos. De este modo se dispersa el gas hidrógeno que se acumuló. Ya que el gas podría explotar, no fume ni prenda una llama durante este proceso.
- Quite la puerta del compartimiento de lavado (la tina) antes de poner la lavadora fuera de servicio o cuando la deseche.
- Para no dañar el piso y evitar la posible formación de moho, no permita áreas húmedas alrededor o abajo del lavavajillas de platos.
- Proteja su lavavajillas de los elementos. Protéjala de la congelación para evitar posibles daños a la válvula de llenado. La garantía no cubre daños causados por la congelación.

## ⚠ ADVERTENCIA

Cuando se instala incorrectamente la alimentación eléctrica para su lavavajillas cubierta en este manual o cuando la lavavajillas ha sido conectada mal a tierra, existe el riesgo de sufrir una descarga eléctrica. No use la lavavajillas cubierta en este manual, si usted no está seguro que la alimentación eléctrica ha sido instalada correctamente o que la lavavajillas ha sido aterrizada correctamente.

### INSTRUCCIONES PARA LA PUESTA A TIERRA

Este aparato debe estar puesto a tierra por medio de un sistema permanente de cableo metálico o de un dispositivo conductor de puesta a tierra instalado con los conductores de circuito y conectado a la borna de la puesta a tierra del equipo o del lavavajillas. Consulte el Manual de Instalación que acompaña esta lavadora para averiguar más información acerca de los requisitos del equipo eléctrico.

**¡GUARDE ESTAS INSTRUCCIONES!**

# Componentes del lavavajillas

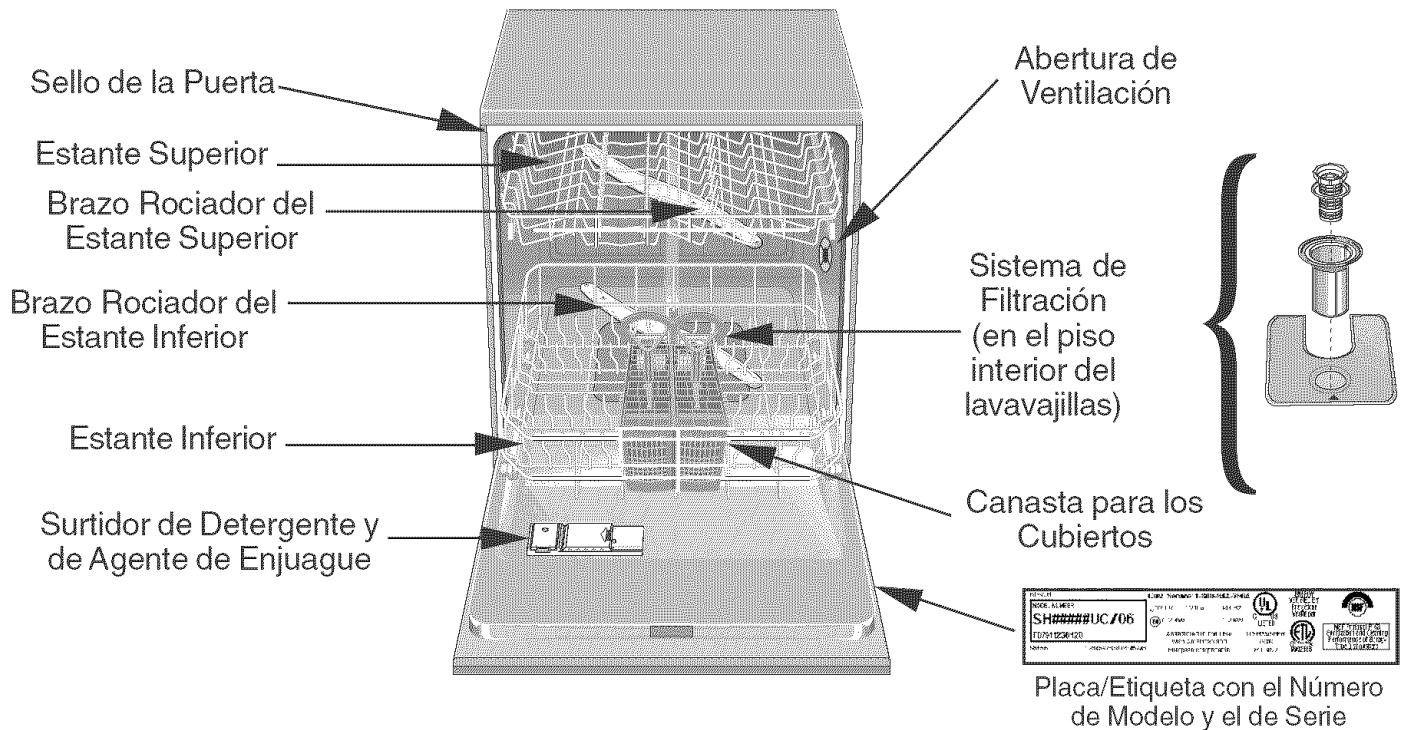

## Características, Accesorios y Opciones

**Sistema de Reducción de Ruido AVS™:** Un sistema motorizado con dos bombas, el motor suspendido (Suspension Motor™), y el triple aislamiento hacen que esta lavavajillas sea una de las más silenciosas en Norteamérica.

**Tina Alta de Acero Inoxidable [Stainless Steel TALLTUB™]:** Proporciona una superficie interior inoxidable e higiénica con garantía de por vida.

**Rejillas revestidas de nylon:** Eliminan cortes y mellas y vienen con una garantía de cinco años.

**Rejillas con altura ajustable:** La lavavajillas incluye rejillas con altura ajustable manualmente.

**Púas Plegables en los Estantes Superior:** Las púas plegables le facilitan la carga.

**Púas Plegables en los Estantes Inferior (SHE46C/SHE56C solamente):** Las púas plegables le facilitan la carga.

**OPTIDRY™:** Detecta cuando falta agente de enjuague y automáticamente ajusta el desempeño del secado.

**Calentador de Circulación [Flow-Through Heater™]:** Calienta el agua hasta 161° F [72° C].

**Secado por Condensación:** El enjuague final realizado a una temperatura alta, la tina de acero inoxidable a una temperatura más baja junto con la acción del agua que se escurre en forma de láminas gracias al agente del enjuague resulta en un secado higiénico, económico y eficiente en el uso de energía eléctrica.

**Calor Extra Secante:** Aumenta la temperatura del agua de enjuague, lo que resulta en un mejor secado.

**SENSOTRONIC™:** Revisa la condición del agua y determina la necesidad de llenar con agua fresca por segunda vez.

**Sistema de Filtración:** Tres filtros le aseguran la distribución de agua limpia y protegen la bomba principal y la bomba de evacuación contra materiales ajenos.

**Visualizador digital de cuenta regresiva:** Un visualizador numérico de cuenta regresiva que indica el tiempo que queda para terminar el ciclo de lavado.

**Indicador "Llenar con Agente de Enjuague" [Refill Rinse Agent]:** Una luz indicadora LED que se ilumina cuando se necesita llenar de nuevo el agente de enjuague.

**Indicador "Desinfectado" [Sanitized]:** Una luz indicadora LED que se prende para certificar que su vajilla está desinfectada conforme a las normas de la Organización Nacional de Sanidad [National Sanitation Foundation].

**Auto Lavado:** Los sensores determinan la carga de suciedades y automáticamente ajustan el ciclo de lavar su vajilla conservando energía (no incluido en la SHE44C).

**Retardar la Puesta en Marcha [Delay Start]:** Le permite retardar el comienzo del ciclo de lavado por hasta 19 horas.

**Ciclo Sólo Rejilla Superior™(SHE46C solamente):** Este ciclo le permite ahorrar energía, agua y detergente al lavar cargas suficientemente pequeñas para llenar sólo la rejilla superior.

**Cierre de Agua [Water Shut-Off]:** Un dispositivo de seguridad que interrumpe la circulación del agua de entrada cuando detecta agua en la base del lavavajillas.

# Materiales

**NOTA:** Antes de usar su lavavajillas de platos Bosch por primera vez, revise la información en esta sección. Algunos artículos que usted desea limpiar no están a prueba de la lavavajillas y deben ser lavados a mano; otros requieren de un acomodo especial. Póngase en contacto con el fabricante del artículo si usted tiene dudas acerca de que el uso del lavavajillas de platos sea apropiado.

## Generalmente Seguros

**Aluminio:** El aluminio anodizado de color puede oscurecerse con el tiempo. Los minerales en su agua pueden causar que el aluminio se oscurezca o que se manche. Generalmente se pueden quitar estas manchas usando esponjillas de fibra metálica rellenas de jabón.

**Porcelana, Cristal, Cerámica:** Algunas piezas pintadas a mano pueden perder el color, oscurecerse o mancharse. Lave estas piezas a mano. Posicione piezas frágiles de vidrio de tal modo que no se puedan voltear y que no tengan contacto con otras piezas durante el ciclo de lavado.

**Vidrio:** El vidrio opalino puede ponerse amarillo.

**Capas antiadherentes:** Aplique una ligera capa de aceite vegetal a las superficies antiadherentes después del secado.

**Plásticos:** Asegúrese que la pieza está apta para ser usada en una lavavajillas de platos.

**Acero Inoxidable, Plata de Ley, y Plateado:** Para evitar la posible corrosión, coloque las piezas hechas de metales diferentes de tal modo que no tengan contacto una con la otra pieza.

## No Recomendados

**Acrílico:** Puede ocurrir el craquelado (grietas pequeñas en el acrílico).

**Piezas unidas por adhesivos:** Se pueden aflojar los adhesivos que unen materiales como plástico, madera, hueso, acero, cobre, estaño, etc.

**Utensilios con mango de hueso:** Se pueden separar los mangos.

**Hierro:** El hierro se oxida. Lave las piezas de hierro a mano y séquelas de inmediato.

**Piezas no diseñadas para el lavavajillas de platos :** Su lavavajillas de platos está diseñada para limpiar SÓLO trastes y artículos de cocina caseros.

**Pewter, Latón, Bronce:** El pewter se manchará. Lave las piezas de pewter a mano y séquelas de inmediato.

**Estaño:** El estaño se oxidará. Lave las piezas de hierro a mano y séquelas de inmediato.

**Madera:** Los tazones de madera, utensilios de madera y piezas con mango de madera pueden agrietarse, doblarse y perder su acabado.

# Preparar y cargar la vajilla

## Preparar la vajilla

No haga ningún lavado preliminar de los artículos con suciedad pegada ligeramente.

Elimine las partículas grandes de alimentos, los huesos, semillas, palillos para los dientes y la grasa excesiva.

Tal vez es necesario pretratar (remojar o frotar a mano) las piezas con suciedades pegadas, quemadas o endurecidas.

## Cargar la vajilla

### CUIDADO

Para evitar daños a la lavavajillas, no la cargue con objetos o materiales tal como productos de papel, bolsas de plástico, material de embalaje o cualquier otra cosa que no sea vajilla o utensilio de cocina normales. No cargue ningún artículo en su lavavajillas que no sea vajilla o utensilio de cocina a prueba de lavavajillas.

Revise la sección Materiales de este manual para asegurarse de que algún artículo en particular se preste a limpiarse en lavavajillas de platos.

Cargue únicamente artículos a prueba del lavavajillas de platos [*dishwasher-safe*] en su lavavajillas.

Cargue su vajilla en las rejillas de la lavavajillas de tal forma que los interiores de platos, ollas y sartenes encaran los brazos rociadores. Evite amontonar las piezas y los puntos de contacto entre éstas.

Separe los artículos hechos de metales diferentes.

# Preparar y cargar la vajilla (continuación)

## Como Cargar el Estante Superior

Las Figuras 1, 2, 3, 4 y 5 muestran cargas típicas para la rejilla superior.

Figura 1



Figura 4



Juego de vajilla para 12 personas  
(SHE46C/SHE56C)

Figura 2

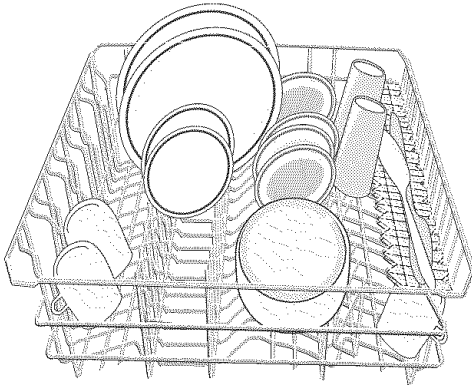
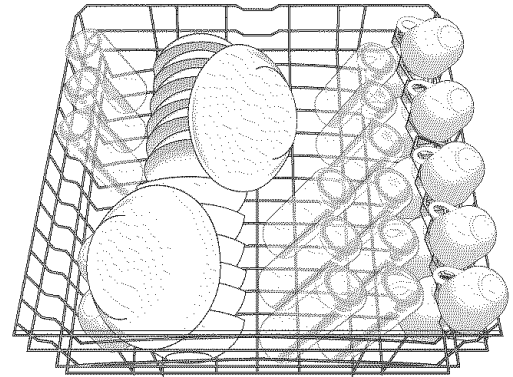

Figura 5



Juego de vajilla para 12 personas  
(SHE44C)

Figura 3

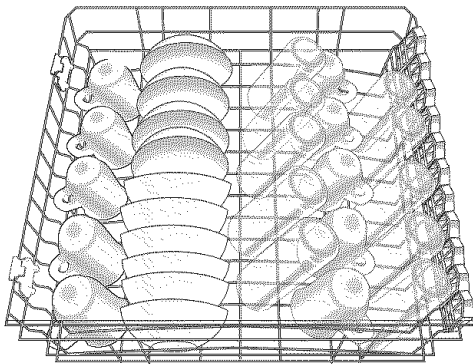
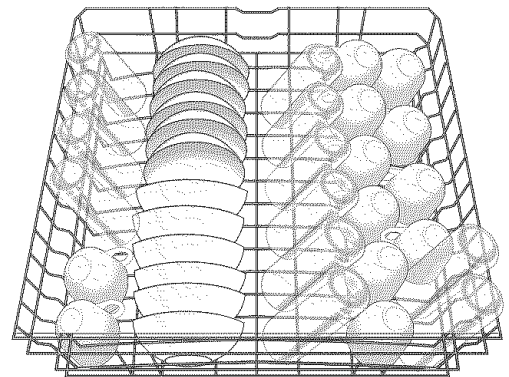
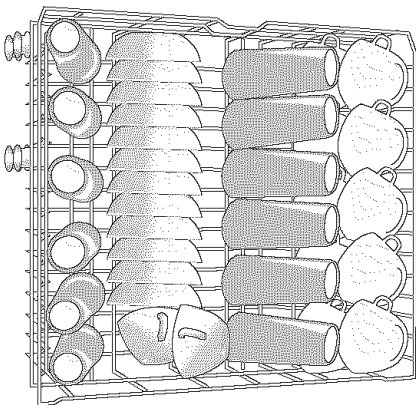

# Preparar y cargar la vajilla (continuación)

## Accesorios en la rejilla superior

### Púas plegables en la rejilla superior

Las púas plegables se doblan hacia abajo para facilitar la carga de las rejillas en ciertas ocasiones.

Figura 6

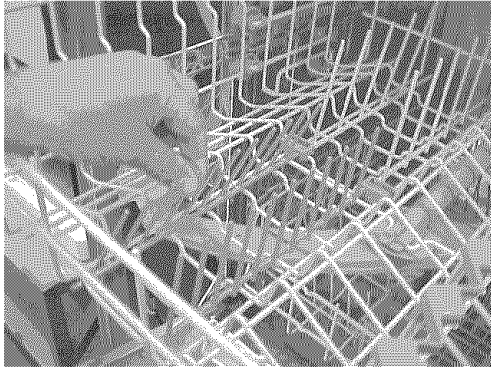

Agarre las púas tal como se muestra en la Figura 6 y dóblelas hacia abajo.

Cuando la rejilla superior está cargada, empújela hacia adentro de la lavavajillas.

**NOTA:** Cuando reintroduzca la rejilla superior hacia adentro de la lavavajillas, empújela hasta que se detenga contra la pared trasera de la tina de tal modo que el brazo rociador de la rejilla superior se conectará al sistema de alimentación de agua.

### Ajuste de altura de la rejilla superior

Extraiga la rejilla superior vacía jalándola hacia afuera de la lavavajillas hasta que se pueda levantar como se muestra en la Figura 7.

Jale la rejilla hacia arriba y hacia afuera hasta que los rodillos queden completamente libres de los rieles guías.

Vuelva a introducir la rejilla con el otro juego de rodillos en los rieles guías como se muestra en la Figura 8.

Figura 7



Figura 8



## Ciclo Sólo Estante Superior™ (SHE46C solamente)

Este ciclo le permite ahorrar energía, agua y detergente al lavar cargas suficientemente pequeñas para llenar sólo el estante superior.

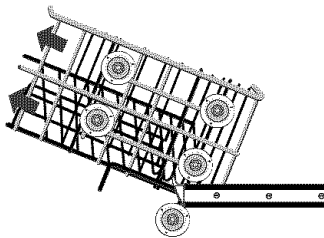
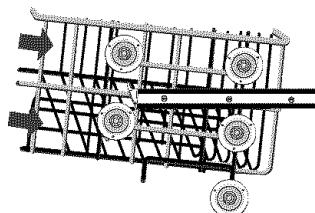
**NOTA:** El ciclo Sólo Estante Superior™ no reduce el tiempo de lavado.

### Para usar el ciclo Sólo Estante Superior™:

1. Cargue el estante superior con los trastes.
2. Pulse el botón On/Off (Prender/Apagar).
3. Pulse el botón para el ciclo de lavado deseado.
4. Pulse el botón Sólo Estante Superior.

## Como Cargar el Estante Inferior

Acomode los artículos grandes en el estante inferior. Cargue las ollas y cazuelas de modo invertido.

Las Figuras 9, 10, 11, 12 y 13 muestran cargas mixtas típicas de la rejilla inferior.

Figura 9



Figura 10



# Preparar y cargar la vajilla (continuación)

Figura 11

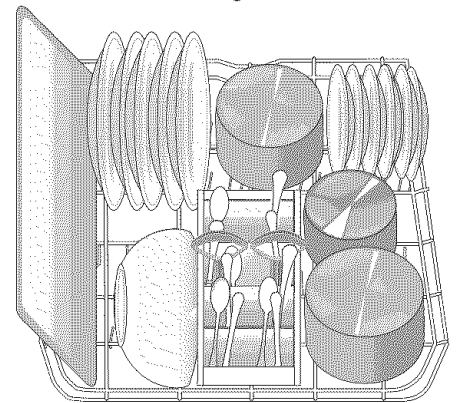
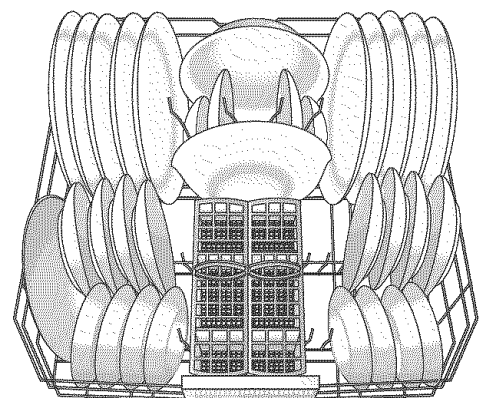

Figura 12



Juego de vajilla para 12 personas  
(SHE46C/SHE56C)

Figura 13

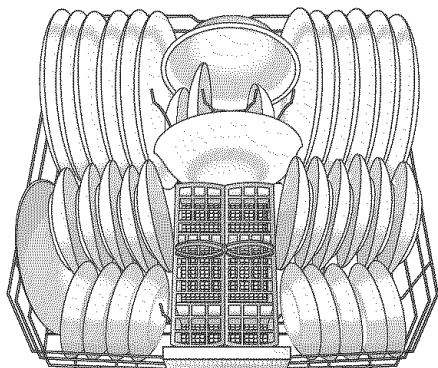
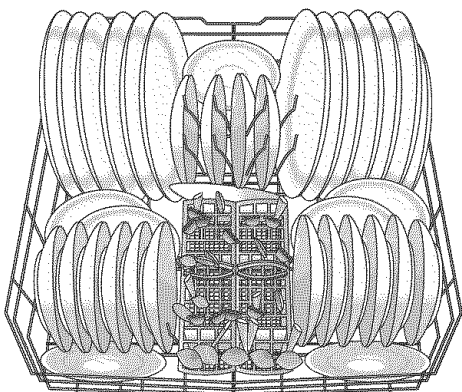
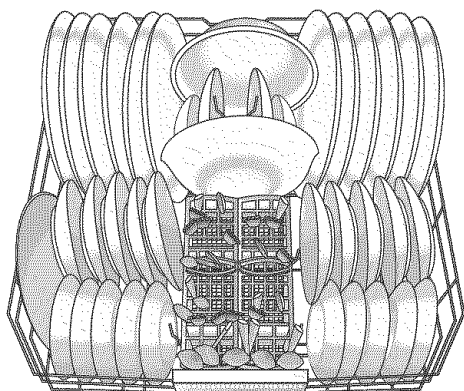

Juego de vajilla para 12 personas  
(SHE44C)

## Accesorios en la rejilla inferior Púas plegables (SHE46C/SHE56C solamente)

Las púas plegables se doblan hacia abajo para facilitar la carga de las

rejillas en ciertas ocasiones.

Agarre las púas tal como se muestra en la Figura 14 y dóblelas hacia abajo.

Figura 14

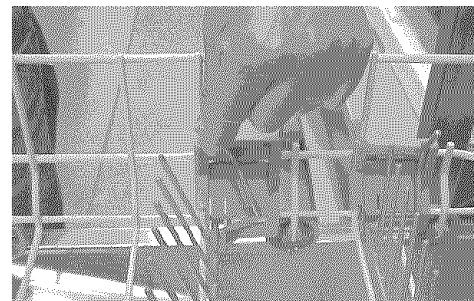

Cuando la rejilla inferior está cargada, empújela hacia adentro de la lavavajillas.

## Como Cargar Artículos Extra Altos

Si algún artículo está demasiado alto para poder colocarse en la rejilla inferior aún con la rejilla superior en la posición elevada, extraiga el estante superior vacío por medio de jalarlo hacia afuera del lavavajillas hasta que se detenga.

Jale hacia arriba y hacia afuera la orilla delantera del estante hasta que los rodillos queden completamente libres de los rieles guías.

Figura 15

Guarde el estante al lado. Empuje los rieles guías de nuevo hacia adentro del lavavajillas. Encaje el Rociador para Artículos Extra Altos [Extra Tall Item Sprinkler] en la salida de agua para el estante

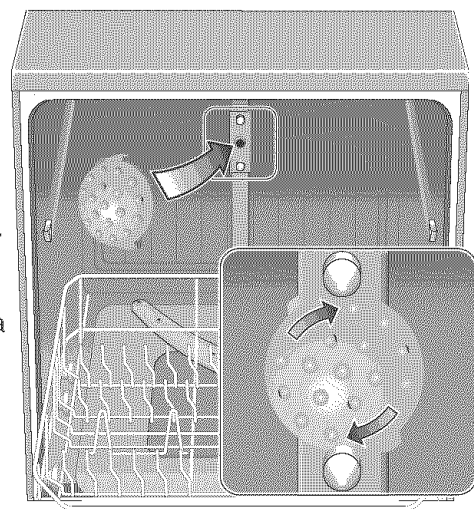

superior y dele vuelta al sentido del reloj hasta asentarlos en su posición como muestra la Ilustración 15.

**NOTA:** Mantenga libre el paso a la abertura de ventilación que se encuentra en la pared derecha de la tina por medio de acomodar artículos altos (como las tablas de plástico para cortar alimentos y las láminas para hornear galletas) en el lado izquierdo, el trasero o hacia el centro del estante inferior.

## Preparar y cargar la vajilla (continuación)

Acomode los artículos extra altos en el estante inferior como muestra la Ilustración 16.

No bloquee la ventilación.



Figura 16

### ⚠ CUIDADO

Para evitar daños a la lavavajillas, no vuelva a instalar la rejilla superior antes de quitar el rociador para artículos extra altos. No trate de reinstalar la rejilla superior mientras el rociador esté todavía instalado.

Para extraer el rociador y restablecer el lavavajillas a su condición normal:

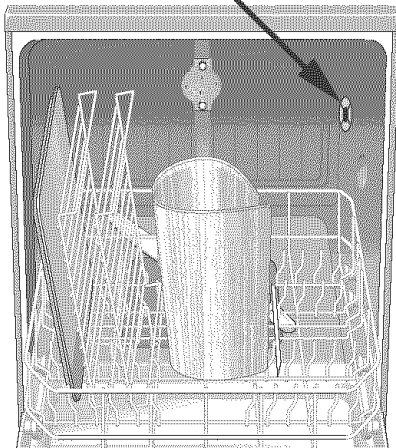
1. Gire el rociador en el sentido contrario del reloj en el sentido contrario del reloj y sáquelo.
2. Busque el estante superior.
3. Inclíne la orilla delantera del estante hacia arriba y acomode los rodillos en los rieles guías.
4. Siga empujando el estante hacia adentro hasta que todos los rodillos se acomoden en los rieles.
5. Empuje el estante superior hacia adentro del lavavajillas.

## Como Cargar la Canasta para los Cubiertos

### ⚠ CUIDADO

Los cuchillos y otros utensilios filosos pueden causar lesiones graves si se acomodan con el mango hacia abajo. Trate de acomodar los cuchillos y otros utensilios filosos con la punta o el filo hacia abajo. No permita que los niños toquen o jueguen cerca de cuchillos y otros utensilios filosos.

Mantenga los cuchillos y otros utensilios filosos fuera del alcance de los niños.

**NOTA:** Las tapaderas de las canastas para los cubiertos se pueden doblar hacia arriba para poder acomodar artículos grandes o los de forma irregular.

Con las tapaderas dobladas hacia abajo, cargue la canasta para los cubiertos según el modelo indicado en los Ilustraciones 17 y 18. Acomode los cuchillos con el mango hacia arriba pero los tenedores y cucharas con el mango hacia abajo.

En caso de que tenga que cargar artículos grandes o algunos de forma irregular en la canasta para los cubiertos (con la tapadera hacia arriba), acomódelos de modo que no se aniden y así impidan el efecto de los chorritos de agua. Acomode los cuchillos y otros utensilios filosos con el mango hacia arriba.

### La canasta estándar para cubiertos (SHE44C02 solamente)

La Figura 17 muestra cómo se carga un juego típico de 12 personas para esta canasta.

Figura 17

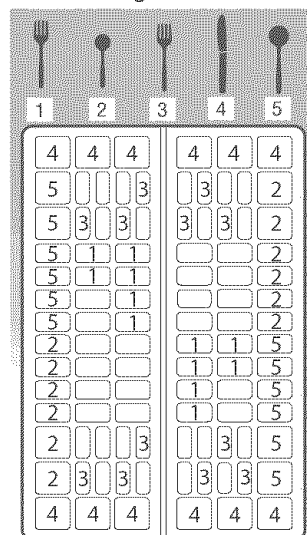

Juego de vajilla para 12 personas (SHE44C02)

# Preparar y cargar la vajilla (continuación)

## La Canasta Flexible para los Cubiertos (SHE46C/SHE56C solamente)

Se diseñó esta canasta para uso muy variado. Esta canasta se parte por todo su largo. Se pueden instalar las dos mitades en muchas diferentes posiciones en el estante inferior y así ampliar considerablemente su adaptabilidad.

### Como partir la Canasta Flexible para los Cubiertos:

1. Agarre la canasta como muestra la Ilustración 19A, y deslice los dos lados en direcciones opuestas, tal como muestra la Ilustración 19A.
2. Jale y separe las dos mitades como se ve en la Ilustración 19B.

Figura 18



Figura 19



La Sección Información Técnica presenta algunas diferentes maneras de acomodar las dos mitades en la Ilustración 20.

Figura 20

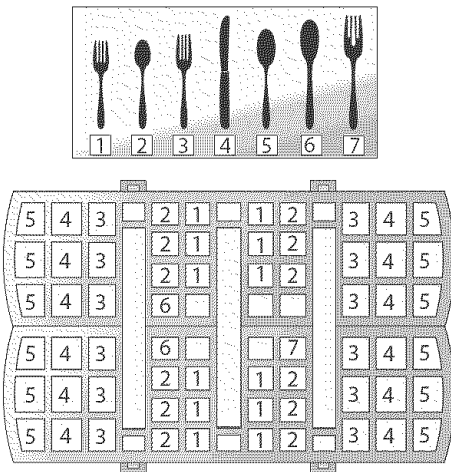
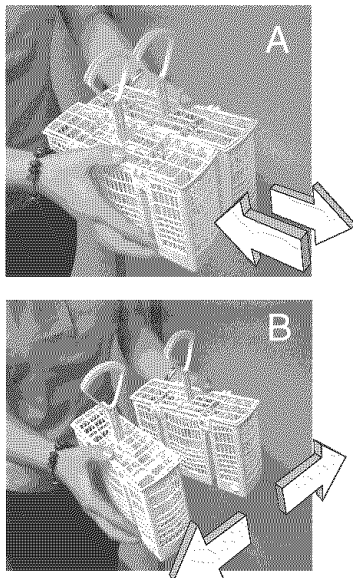
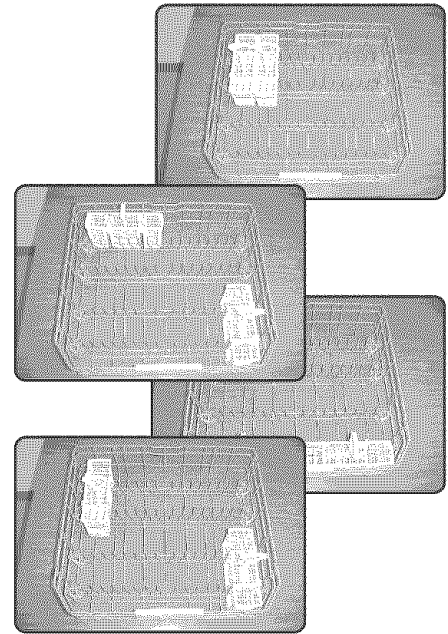

# Como Añadir Detergente y Agente de Enjuague

## Detergentes

### **CUIDADO**

Para evitar daños a la lavavajillas, no use productos para lavar la vajilla a mano.

Use únicamente detergentes diseñados específicamente para lavavajillas. Para obtener mejores resultados, use detergentes frescos en polvo para uso en lavavajillas.

La lavavajillas utiliza menos agua, así que debe usar menos detergente. Con agua blanda, 15 ml (1 cucharada) de detergente limpiará la mayoría de las cargas. La copa para detergente en el surtidor tiene rayas que miden la cantidad de detergente cada 15 y 25 ml (1 y 1.75 cucharadas). 45 ml (3.5 cucharadas) de detergente llena la copa totalmente.

### **CUIDADO**

Para no dañar la vajilla, no use demasiado detergente si el agua en su casa es blanda. Demasiado detergente en agua muy blanda puede rayar la cristalería.

**NOTA:** Si usted no sabe si el agua es blanda o dura, empiece con 15 ml de detergente. Aumente la cantidad de detergente, si es necesario, hasta la cantidad mínima que se necesita para realizar la limpieza de su vajilla y los utensilios de cocina.

Guíese por las rayas de medición en la copa para detergente en el surtidor para verter la cantidad adecuada de detergente recomendada en la Tabla 1.

Tabla 1				
Ciclo de Lavado	Unidad	Tipo de Agua		
		Dura	Mediana	Blanda
Frotado Extra Fuerte	ml	45	45	25-45
	Tbsp	3.5	3.5	1.75 to 3.5
Lavado Regular	ml	25-45	25	15-25
	Tbsp	1.75 to 3.5	1.75	1 to 1.75
Delicado/Económico	ml	25	15-25	15
	Tbsp	1.75	1 to 1.75	1
Remojar y Retener		Nada	Nada	Nada

## Agentes de Enjuague

Para lograr un secado apropiado, siempre use un agente de enjuague líquido, aún si su detergente también contiene algún agente de enjuague o aditivo para secado.

## Como Llenar el Surtidor de Detergente

Llene la copa para el detergente como recomienda la Tabla 1. Deslice la tapadera del surtidor como muestra la ilustración 21A y oprímala firmemente como muestra la ilustración 21B hasta que la tapadera se encaje repentinamente.

Figura 21

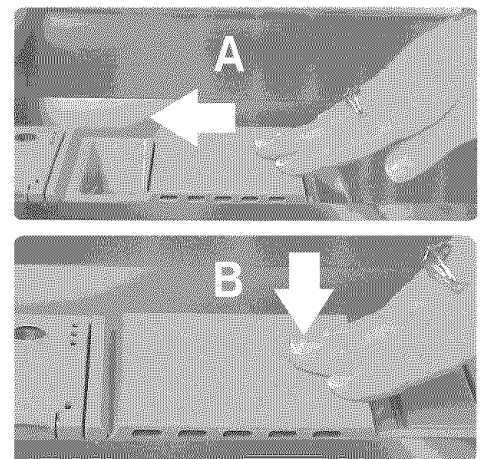

# Como Añadir Detergente y Agente de Enjuague (continuación)

## Como Abrir la Tapadera del Surtidor de Detergente

**NOTA:** Para abrir la cubierta del surtidor de detergente, pulse el botón de liberación azul en la dirección indicada en la Figura 22.

La tapadera no se abrirá si oprime la lengüeta de desenganche hacia abajo.

Oprima la lengüeta de desenganche azul hacia la dirección que indica la flecha en la Ilustración 22. La tapadera se abre hacia la derecha.

Figura 22

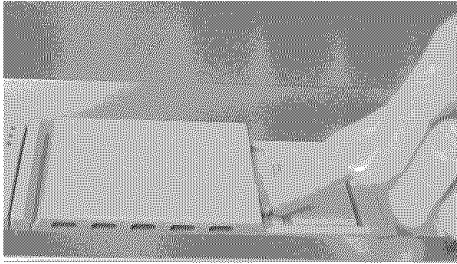

## Como Llenar el Surtidor de Agente de Enjuague

Abra el Surtidor de Agente de Enjuague por medio de oprimir la estrella inscrita en la tapadera con el dedo índice mientras levante la lengüeta con el pulgar como muestra la Ilustración 23.

Figura 23

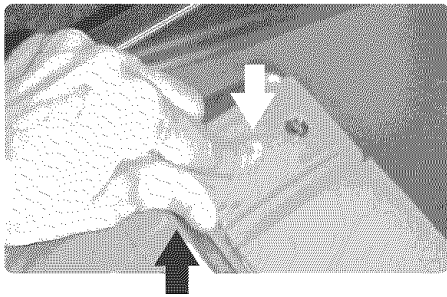

Llene el surtidor con agente de enjuague en forma líquida como muestra la Ilustración 24A hasta que el tanque quede lleno. Limpie cualquier exceso de agente de enjuague que se haya derramado.

Figura 24

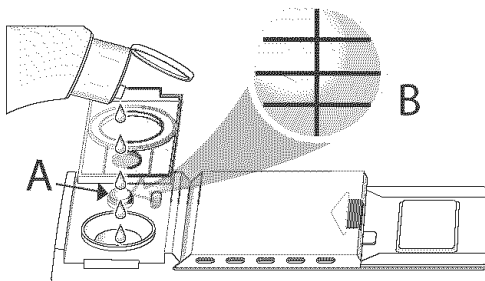

Devuelva la tapadera del surtidor de agente de enjuague a su posición como cerrada y oprímala hasta que se encaje repentinamente.

**NOTA:** La Ilustración 24B representa el tanque de agente de enjuague completamente vacío.

Llene de nuevo el surtidor de agente de enjuague cuando el indicador de nivel del tanque empiece a mostrar un fondo de color plata con rayas negras como muestra la Ilustración 24B.

**NOTA:** El Indicador de Llenar con Agente de Enjuague se apaga unos pocos minutos después de que se cierre la puerta de la lavadora.

## Regulador del Surtidor de Agente de Enjuague

La cantidad de agente de enjuague introducida puede controlarse para evitar manchas redondas y en forma de rayos. El Regulador del Surtidor de Agente de Enjuague que se muestra en la Ilustración 25 se despacha de nuestra fábrica calibrado a 4.

Figura 25

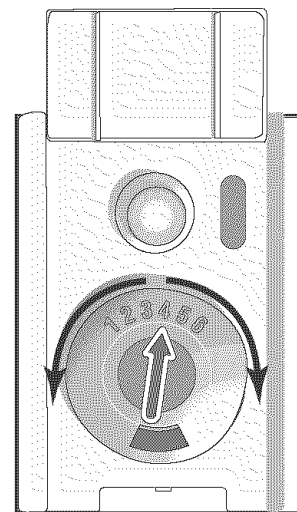

**Para ajustar la cantidad de agente de enjuague introducida:**

1. Abra la tapadera del surtidor de agente de enjuague.
2. Si la vajilla resulta con manchas en forma de rayos, ajuste el regulador a un número más bajo.
3. Si la vajilla resulta con manchas redondas, ajuste el regulador a un número más alto.

# Como Funciona el Lavavajillas

## Seleccionar el Ciclo de Lavado Correcto

Usted tendrá que lavar los artículos con desechos pegados fuertemente (o quemados debido a la cocción) bajo el ciclo Frotado Extra Fuerte [*Power Scrub Plus*] y posiblemente tendrá que ponerlos a remojar y restregarlos a mano.

El ciclo de Lavado Regular [*Regular Wash*] limpia a fondo cargas grandes con suciedad ordinaria pegada ligeramente.

El ciclo Remojar y Retener [*Rinse and Hold*] le permite guardar una carga pequeña en la lavadora hasta que la pueda completar con más vajilla.

### **CUIDADO**

**Para no dañar artículos delicados o piezas que son reliquias de familia, no las lave en su lavavajillas.**

Para el dishware y los cubiertos delicados o de la herencia, o los otros especiales artículos, seleccionan Delicate/Econo después de referir a la sección de los materiales de este manual. el Mano-lavar puede ser el mejor tratamiento de tales artículos.

Se incluye más información referente a los ciclos de lavado el lavavajillas en la sección Datos Acerca de la Duración de los Ciclos y del Consumo de Agua en este manual.

## Como Poner en Marcha a la Lavadora

Cierre la puerta del lavavajillas.

Pulse el botón "On/Off" (Prender/Apagar).

Pulse el botón que corresponde al ciclo de lavado que Ud. prefiere.

La lavavajillas se pondrá en marcha y seguirá funcionando hasta que termine el ciclo seleccionado.

Ya que la lavadora esté funcionando, mantenga la

puerta de la lavadora cerrada hasta que termine el ciclo de lavado.

## Como Interrumpir un Ciclo

**NOTA:** En caso que usted necesite interrumpir un ciclo (tal como para cargar o sacar algún artículo, para añadir detergente, etc.), es preferible que lo haga dentro de los primeros 30 minutos del ciclo.

### **⚠ ADVERTENCIA**

**Usted podría sufrir quemaduras graves si abre la puerta de la lavavajillas rápidamente durante un ciclo de lavado o de enjuague. Espere por lo menos 10 segundos o hasta que cese el ruido del agua antes de abrir la puerta completamente.**

Espere por lo menos diez segundos o hasta que cese el ruido del agua antes de abrir la puerta de la lavadora.

Para reactivar el ciclo, pulse el botón "On/Off" (Prender/Apagar) y cierre la puerta de la lavadora.

## Como Cancelar o Cambiar un Ciclo

Pulse y oprima los dos botones rotulados "Cancel Drain" (Cancelar Evacuar) por tres segundos, como muestra la Ilustración 26.

Figura 26

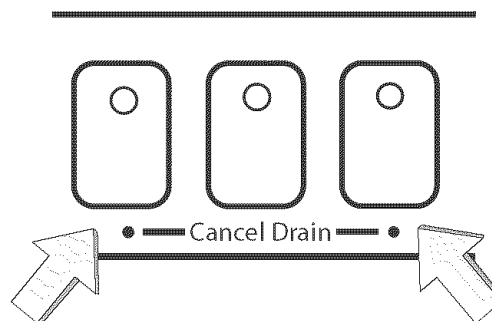

Espere aproximadamente un minuto antes de pulsar el botón "On/Off" (Prender/Apagar).

Ahora usted puede poner otro ciclo en marcha.

# Como Funciona el Lavavajillas (continuación)

## Como Secar la Vajilla

Cuando termina el ciclo, la lavadora deja de funcionar y empieza un período de secado por condensación.

Después de 12 a 15 minutos de secado:

- el visualizador LED proyecta "0",
- la luz indicadora "Desinfectado" ("Sanitized") puede aparecer (excepto en el ciclo de Enjuagar y Retener). Vea la sección sobre desinfección para más información.

**NOTA:** Si el suministro de agua en su casa está muy caliente, se puede reducir el tiempo de calentamiento de su lavavajillas y es posible que no se ilumine la luz indicadora de "Desinfectado". El Manual de Instalación de su lavadora Bosch contiene información acerca de la temperatura recomendada para el suministro de agua caliente en su hogar.

**NOTA:** Para acelerar y mejorar el secado, abra la puerta de la lavadora, jale el estante superior sólo lo suficiente como para mantener la puerta abierta.

## OPTIDRY™

Esta opción detecta cuando falta agente de enjuague y automáticamente ajusta el desempeño del secado.

## Calor Extra Secante

Con esta opción usted puede subir la temperatura del agua de enjuague y aumentar el tiempo de secado, lo cual producirá un secado mejor.

Mantenga pulsado el botón "Cancelar drenaje" (Cancel Drain), luego mantenga pulsado el botón Prender/ Apagar (On/Off).

Cuando el visualizador LED proyecte "0" o "1", quite los dedos de los dos botones. La luz arriba del botón "Cancel Drain" más a la izquierda empezará a brillar intermitentemente.

Para activar el Calor Extra Secante, oprima el botón "Cancel Drain" más a la izquierda hasta que el visualizador LED proyecte "1".

Para desactivar el Calor Extra Secante, oprima el botón "Cancel Drain" más a la izquierda hasta que el visualizador LED proyecte "0".

Pulse el botón "On/Off" para ahorrar el ajuste.

## Indicador "Desinfectado" (Sanitized)

Cuando se prende una luz indicadora "Desinfectado", esto significa que su vajilla y utensilios de cocina que se acaban de lavar han sido desinfectados conforme a las normas de la Organización Nacional de Sanidad (National Sanitation Foundation). Para averiguar más información acerca de la certificación NSF, consulte la sección Información Acerca de los Ciclos de Lavado de este manual.

## Como Descargar el Lavavajillas

Descargue primero el estante inferior.

Descargue las canastas para los cubiertos. Se pueden sacar sin esfuerzo para facilitar la descarga de lo demás.

Descargue el estante superior.

Si instaló el Rociador para los Artículos Extra Altos, restablezca la lavadora a su condición normal (consulte las instrucciones de Como Cargar Artículos Extra Altos en la sección "Como Cargar la Lavadora" de este manual).

# Cuidado y Mantenimiento

## Tareas de Mantenimiento

Algunas partes de su lavadora de platos Bosch requieren que se mantengan periódicamente. Las tareas de mantenimiento se realizan fácilmente y le aseguran un desempeño superior continuo de su lavadora Bosch. Estas tareas incluyen:

- Preparar su lavadora Bosch para el invierno
- Secar derrames de agua
- Limpiar la cara interior de la puerta y de la tina, fabricadas de acero inoxidable.
- Revisar/limpiar las boquillas de los brazos rociadores
- Revisar/limpiar el sistema de filtración
- Limpiar la cara exterior de la puerta
- Limpiar el sello de la puerta

## Como Preparar su Lavadora Bosch Para el Invierno

En caso de que su lavavajillas quedara sin usarse durante un período largo en un lugar expuesto a temperaturas glaciales (por ejemplo en su casa de campo o en su hogar durante un viaje), usted debería solicitar ayuda de un centro de servicio autorizado para preparar su lavavajillas para el invierno.

### **CUIDADO**

**Para evitar daños a la lavavajillas, no permita que permanezca agua en los sistemas de alimentación o drenaje de la lavavajillas durante períodos largos de temperaturas congelantes. Las temperaturas glaciales pueden dañar su lavavajillas.**

## Secar Derrames de Agua

Ocasionalmente, agua se derrama o se salpica de su lavadora Bosch, particularmente cuando se abre la puerta y se interrumpe un ciclo de operación. Seque inmediatamente el agua que se salpica de su lavadora Bosch.

## Revisar/Limpiar la Cara Interior de la Puerta y de la Tina Hechas de Acero Inoxidable

Limpiar las orillas del panel interior habitualmente para eliminar desechos que se acumulan durante el proceso de cargar la vajilla.

Cuando se forman manchas en la tina o en el panel interior de la puerta, llene el tanque de agente de enjuague.

## Revisar/Limpiar las Boquillas de los Brazos Rociadores

De vez en cuando examine los brazos rociadores para verificar que las boquillas rociadoras (orificios) no estén tapadas.

### Extraer el brazo rociador superior:

1. Saque de la lavadora el estante superior vacío.

Figura 27

2. Invierta el estante. El brazo rociador superior está sujetado con una contratuerca como muestra la Ilustración 27A. Dele a la tuerca 1/8 de la vuelta al sentido contrario del reloj y quítela, como muestra la Ilustración 27B, para soltar el brazo rociador.

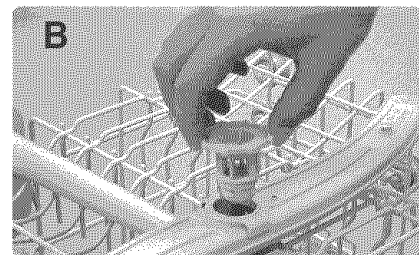
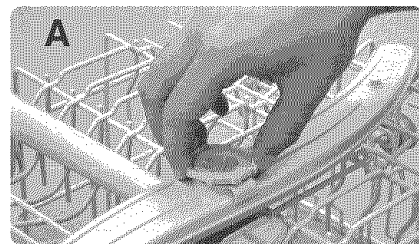

3. Desprenda el brazo rociador como muestra la Ilustración 28.

4. Revise que las boquillas rociadoras no estén obstruidas.

Figura 28

5. Si se necesita destapar las boquillas, límpielas bajo un chorro de agua.

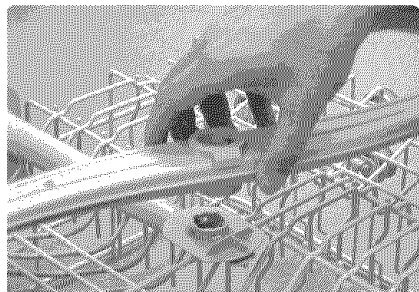

# Cuidado y Mantenimiento (continuación)

## Reinstalar el brazo rociador superior:

1. Reacomode el brazo rociador en su posición como instalado.
2. Reacomode la contratuerca en su posición como instalada y dele 1/8 de la vuelta al sentido del reloj.
3. Reacomode los rodillos del estante superior en los rieles guías.

## Extraer el brazo rociador inferior:

1. Saque de la tina de la lavadora el estante inferior vacío.
2. Agarre y jale hacia arriba el brazo rociador inferior como muestra la Ilustración 29.

Figura 29

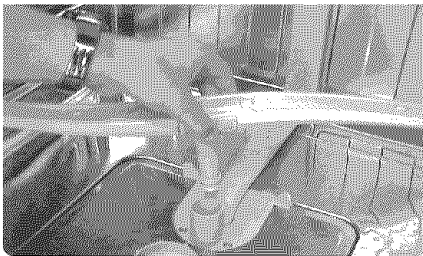

3. Revise que las boquillas rociadoras no estén obstruidas.
4. Si se necesita destapar las boquillas, límpielas bajo un chorro de agua.

## Reinstalar el brazo rociador inferior:

1. Reacomode el brazo rociador inferior en su posición como instalado y oprímelo hasta que se encaje repentinamente.
2. Reacomode el estante inferior en su posición como instalado.

## Revisar/Limpiar el Sistema de Filtración

Todas las lavadoras de platos Bosch cuentan con un sistema de filtración que se compone de una ensambladura Separador de Objetos Grandes/Filtro Cilíndrico y de un Filtro Fino. Algunos modelos de lavadoras Bosch también tienen un Microfiltro complementario. El sistema de filtración se instaló en el piso de la lavadora para facilitar el acceso.

Normalmente el sistema de filtración se limpia a sí mismo, sin embargo, de vez en cuando usted debería revisarlo para eliminar objetos ajenos y limpiarlo cuando sea necesario.

## Para Extraer la Ensambladura Separador de Objetos Grandes/Filtro Cilíndrico:

1. Saque el estante inferior.
2. Agarre la ensambladura como muestra la Ilustración 30 y dele 1/4 de la vuelta al sentido contrario del reloj.

Figura 30

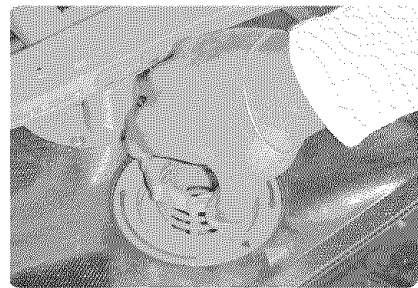

3. Jale la ensambladura hacia arriba para extraerla tal como muestra la Ilustración 31.

Figura 31

Asamblea De Filtro Grande Del Cilindro De la Trampa Del Objeto

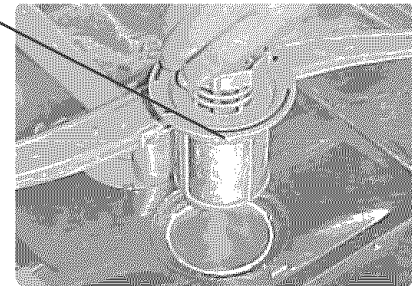

## ⚠ CUIDADO

Para evitar lesiones, no meta los dedos en la trampa para objetos grandes. La trampa para objetos grandes podría contener objetos filosos.

4. Examine cuidadosamente la ensambladura. Si nota desechos en el Separador de Objetos Grandes, inviértalo y dele un golpe ligero en alguna superficie tal como una mesa para desalojar y eliminar los desechos. Limpie el Filtro Cilíndrico bajo un chorro de agua.

# Cuidado y Mantenimiento (continuación)

## Para Extraer el Filtro Fino:

Levante el Filtro Fino para quitarlo del piso de la lavadora como muestra la Ilustración 32 y límpielo bajo un chorro de agua.

Figura 32

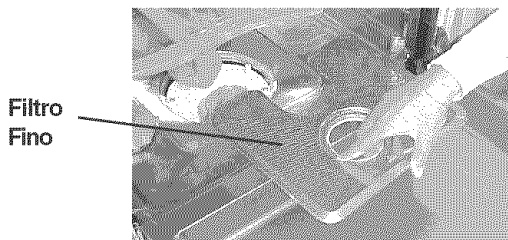

## Para reinstalar el sistema de filtración:

1. Reacomode el Filtro Fino en su posición como instalado.
2. Acomode la Ensambladura Separador de Objetos Grandes/Filtro Cilíndrico en su posición como instalada en el piso de la lavadora.
3. Dele un 1/4 de la vuelta en el sentido del reloj a la agarradera de anillo hasta que se tranque. La flecha en la agarradera de anillo y la flecha en el Filtro Fino deben apuntarse una a la otra, como muestra el círculo en la Ilustración 33.

Figura 33

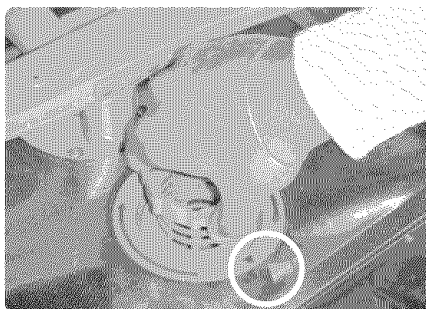

4. Delicadamente jale la agarradera para verificar que la Ensambladura esté instalada correctamente.

## CUIDADO

Para evitar posibles daños a la lavavajillas, no use químicos cáusticos, limpiadores abrasivos, estropajos (sean de metal o de plástico), toallas abrasivas de tela o de papel para limpiar el panel exterior de la puerta de su lavavajillas. De otro modo se puede dañar el panel exterior de la puerta de la lavavajillas.

## Limpiar la Cara Exterior de la Puerta

### Puertas Pintadas

Use únicamente un paño suave ligeramente humedecido con agua enjabonada.

### Puertas de Acero Inoxidable

Use un paño suave con un limpiador no abrasivo (preferiblemente en forma líquida suministrado a través de un atomizador) fabricado especialmente para limpiar el acero inoxidable. Para realizar los mejores resultados, primero moje el paño con el limpiador de acero inoxidable para después pasarlo por la superficie.

## Limpiar el Sello de la Puerta

Limpie habitualmente el sello de la puerta con un paño mojado para eliminar las partículas de alimentos y los otros desechos que se le hayan pegado.

# Autoayuda

A veces las lavadoras de platos exhiben problemas que no tienen nada que ver con el funcionamiento de la máquina en sí. La información a continuación le podría ayudar a resolver algún problema sin tener que acudir a un técnico de reparaciones.

## La vajilla no se seca

El surtidor de agente de enjuague podría estar vacío. Revíselo y llénelo de nuevo si es necesario. El secado de la vajilla puede acelerarse y mejorarse por medio de abrir la puerta de la lavadora un poquito y detenerla abierta con el estante superior.

## Las luces indicadoras no brillan

Pudo haberse fundido un fusible o un cortacircuitos pudo haber interrumpido la corriente. Revise los fusibles o los cortacircuitos de su habitación en la caja de fusibles/cortacircuitos y cambie el fusible o restablezca el interruptor si es necesario.

## La lavadora no se pone en marcha

Revise que la puerta de la lavadora esté bien cerrada y trancada.

## El ciclo dura demasiado tiempo en terminarse

Podría ser debido a que el agua alimentada está muy fría. Antes de poner en marcha a la lavadora, abra la llave de agua caliente en la pila o lavabo más cerca de la lavadora. Deje la llave abierta hasta que el agua corra caliente. Entonces cierre la llave y ponga la lavadora en marcha.

## El ciclo de lavado no avanza al de enjuague

**NOTA:** El Manual de Instalación que acompaña a su lavadora de platos Bosch le ayudará con las instrucciones siguientes:

El conducto de alimentación de agua podría estar cerrado. Revise la válvula de la fuente de agua y ábrala si está cerrada.

## El agua no se evacúa de la lavadora

Revise que la manguera de desagüe no esté torcida, obstruida o instalada incorrectamente. Asegúrese de que una porción de la manguera de desagüe esté por lo menos a 20" (50 cm.) arriba del piso del gabinete de la lavadora (véase el Manual de Instalación). Los filtros podrían estar obstruidos. Asegúrese de que el sistema de filtración no esté tapado (véase la sección Cuidado y Mantenimiento de este manual). El desagüe de la pila en la cocina podría estar tapado. Usted podría tener que acudir a un plomero más bien que a un técnico de reparaciones de lavadoras de platos. Si se instaló un dispositivo con intervalo de aire [*air gap*] en la pila, éste podría estar tapado.

## La tapadera del surtidor de detergente no se cierra

Usted podría estar tratando de cerrar incorrectamente la tapadera del surtidor, o tal vez no se terminó algún ciclo que entonces usted tendrá que cancelar. Consulte la sección Como Añadir Detergente y Agente de Enjuague de este manual para averiguar las instrucciones de como cerrar la tapadera. Consulte la sección Como Funciona la Lavadora de este manual para averiguar como se cancela un ciclo.

## Manchas blancas o en forma de rayos quedan en la vajilla

Se necesita más agente de enjuague. Consulte la sección Como Añadir Detergente y Agente de Enjuague de este manual para averiguar las instrucciones de como aumentar la cantidad de agente de enjuague que surte la lavadora.

## Hay rayas en los artículos de cristal

**Se está aplicando demasiado agente de enjuague.** Consulte la sección Como Añadir Detergente y Agente de Enjuague de este manual para averiguar las instrucciones de como disminuir la cantidad de agente de enjuague que surte la lavadora.

## Ruido matraqueo

Los utensilios no están acomodados correctamente.

## Espuma en la lavadora



Usted pudo haber utilizado un tipo de detergente incorrecto. Use únicamente los detergentes fabricados especialmente para uso en lavadoras de platos automáticas.

## El lavado resulta insatisfactorio

- Cantidad incorrecta de detergente
- Los utensilios están arreglados de modo incorrecto o el estante está sobrecargado
- Algún utensilio impide la rotación del brazo rociador
- Las boquillas de los brazos rociadores necesitan limpiarse
- Los filtros están instalados incorrectamente
- Se seleccionó un ciclo inadecuado

## Información del ciclo de lavado

**NOTA:** La duración de los ciclos y el consumo de agua dependen en gran parte de la temperatura del agua suministrada por su casa y del tipo de carga para lavarse, dos factores que Bosch no puede controlar. Por consiguiente, las duraciones y cantidades notadas en esta tabla son aproximadas.

		 Frotado Extra Fuerte	 Auto Lavado*	 Lavado Regular	Delicado/ Económico	Remojar y Retener
Duración del Ciclo (en minutos)		135	105 - 120	108	39	9
Consumo de Agua en galones	Mínimo	6.1	4.8	3.5	3.5	1.2
	Máximo	8.3	7.2	7.0	3.5	1.2
Consumo de Agua en litros	Mínimo	23.2	18	13.1	13.1	4.7
	Máximo	31.6	27.4	26.4	13.1	4.7
Temp del Agua de Lavado °F		160°	130°-150°	135°	104°	Al Entrar
Temp del Agua del Enjuague °F		156°	156°	156°	140°	Al Entrar

\*No incluido en el modelo SHE44C0.

\*\*No incluido en el modelo SHE46C0.

**Nota:** Cuando se agotó el agente de enjuague en la lavavajillas, la opción **OPTIDRY™** extiende automáticamente el tiempo del ciclo por aproximadamente 10 minutos.

**Nota:** Cuando se selecciona Calor Adicional de Secado (Additional Drying Heat) se extiende el ciclo por aproximadamente 20 minutos.



### EL SÍMBOLO DE LA NSF

Una lavavajillas o un ciclo de la lavavajillas que exhibe el símbolo NSF ha sido certificada/o por la Fundación Nacional de Salubridad (NSF por sus siglas en inglés) por haber cumplido con los requisitos muy rigurosos del tiempo de lavado y de la temperatura del agua para desinfectar la vajilla y los utensilios de cocina. Estos requisitos se explican en el documento referente a lavavajillas para uso residencial ANSI/NSF 184, "Residential Dishwashers". Averigüe más información acerca de la Certificación NSF en el sitio web: <http://www.nsfconsumer.org/home/appliances/asp>.

La tabla abajo muestra los ciclos de la lavavajillas Bosch que están certificados por la NSF. The Bosch dishwasher cycles that are NSF certified are shown in the chart above. Cuando terminan estos ciclos, el indicador "Sanitized" (Desinfectado) brilla en el panel de control.

**NOTA:** Si el agua alimentada por su casa está excesivamente caliente, se podría reducir el tiempo del calentamiento que realiza la lavadora y el símbolo o la luz "Sanitized" podría faltar de brillar. El Manual de Instalación para su Lavadora de Platos Bosch presenta información acerca de la temperatura recomendada del agua suministrada por el sistema en su hogar.

# Declaración de las Garantías - Lavavajillas Bosch

Las garantías dispuestas por BSH Home Appliances ("Bosch") en esta Declaración de Garantías [*Statement of Warranties*] corresponden únicamente a las Lavadoras de Platos Bosch que se vendieron al primer comprador de uso por Bosch o por sus concesionarios autorizados, detallistas o centros de servicios en Estados Unidos o Canadá. Las Garantías aquí detalladas no son transferibles. PARA OBTENER SERVICIO DE GARANTÍA, DIRÍJASE AL CENTRO DE SERVICIOS MÁS CERCANO AUTORIZADO POR BOSCH O LLAME AL NO. TELEFÓNICO GRATUITO 1-800-944-2904 O ESCRÍBANOS DIRECTAMENTE A: BSH HOME APPLIANCES CORP., A LA DIRECCIÓN POSTAL: 5551 McFADDEN AVENUE, HUNTINGTON BEACH, CA 92649. INFÓRMENOS DEL NÚMERO DE MODELO, EL DE SERIE, LA FECHA DE LA COMPRA Y EL NOMBRE Y LA DIRECCIÓN DEL VENDEDOR DE SU LAVADORA.

\*La fecha de instalación se refiere a la fecha más temprana entre la fecha de instalación de la lavadora o la de diez días después de la fecha de entrega.

**1 Año de Garantía Completa y Limitada desde la Fecha de Instalación\*:** Bosch reparará o reemplazará cualquier pieza componente que resulte defectuosa bajo condiciones de uso ordinario en el hogar y lo hará libre de cargos (en lo que se incluyen los costos de la mano de obra y los de envío). Los servicios de reparación deben ser elaborados por un Centro de Servicios Autorizado por Bosch [*Authorized Bosch Service Center*]. (Todos los defectos cosméticos/superficiales deben reportarse dentro de 30 días después de la instalación).

**2 Años de Garantía Limitada desde la Fecha de Instalación\*:** Bosch proporcionará repuestos libres de cargos por cualquier pieza componente que resulte defectuosa bajo condiciones de uso ordinario en el hogar, se excluyen los cargos por la mano de obra.

**5 Años de Garantía Limitada de Componentes Electrónicos desde la Fecha de Instalación\*:** Bosch reparará o reemplazará cualquier microprocesador o tablero de circuito impreso que resulte defectuoso bajo condiciones de uso ordinario en el hogar empezando desde el segundo hasta hasta fines del quinto año desde la fecha de instalación, se excluyen los cargos por la mano de obra.

**5 Años de Garantía Limitada desde la Fecha de Instalación\*:** Bosch reemplazará el estante superior o el inferior (excluyendo los accesorios de los estantes) libre de cargos en caso de que el estante resulte defectuoso por motivo de materiales o hechura bajo condiciones de uso ordinario en el hogar desde el segundo hasta los fines del quinto año, se excluyen los cargos por la mano de obra.

**Garantía de por Vida contra la Oxidación Penetrante a Través del Panel de Acero Inoxidable desde la Fecha de Instalación:** Bosch reemplazará su lavadora de platos con otra del mismo modelo o de un modelo actual equivalente o con mejores funciones si el revestimiento interior sufre oxidación penetrante completamente a través del material bajo condiciones de uso ordinario en el hogar, se excluyen los cargos por la mano de obra. Bosch reemplazará la puerta de acero inoxidable de cualquier lavadora de platos en caso de que se oxidara completamente a través del material bajo condiciones de uso ordinario en el hogar, se excluyen los cargos por la mano de obra.

**EXCLUSIONES:** Esta garantía no cubre los servicios a domicilio ni las reparaciones para corregir la instalación de una lavadora de platos, para proporcionarle instrucciones en el uso de su lavadora, para reemplazar los fusibles o para corregir el sistema de plomería o el del cableo eléctrico en su hogar. Ni tampoco garantizamos reparaciones necesitadas debido a algún uso contrario de lo normal y convencional en el hogar. Además, las garantías estipuladas en esta Declaración excluyen cualquier defecto o daño que resulte de algún accidente, alteración, mal uso, mal manejo, abuso, instalación inadecuada, trabajo de servicio no autorizado, fuerzas fuera del control de Bosch (tal como incendios, inundaciones y otras causas de fuerza mayor), o por motivo de una instalación que no cumple con los códigos municipales referentes a los sistemas eléctricos y los de plomería. Esta garantía no se responsabiliza por los cargos de la mano de obra realizada para una reparación o un reemplazo de cualquier lavadora de platos con más de un año después de la fecha de instalación. Cualquier y todas las piezas reemplazadas y/o reparadas asumirán la identidad de las originales con respecto al período aplicable de esta garantía.

HASTA EL GRADO PERMITIDO POR LA LEY, ESTA GARANTÍA ES EFECTIVA EN LUGAR DE CUALQUIER OTRA EXPRESADA O IMPLÍCITA, INCLUSO LAS GARANTÍAS IMPLÍCITAS DE COMERCIALIZACIÓN Y APTITUD PARA ALGÚN FIN EN PARTICULAR. BOSCH NO ASUME NINGUNA RESPONSABILIDAD POR DAÑOS INCIDENTALES, CIRCUNSTANCIALES O CONSECUENCIALES.

# Servicio al Cliente

Su lavadora de platos Bosch no necesita ningún cuidado especial más que el que se detalla en la sección Cuidado y Mantenimiento. Si usted experimenta algún problema con su lavadora de platos, por favor consulte la sección Autoayuda antes de solicitar servicio. Si todavía necesita servicios de reparación, comuníquese con el distribuidor, instalador o centro de servicios autorizados. No intente elaborar la reparación usted mismo/a. Cualquier trabajo desempeñado por personal no autorizado podría anular o invalidar la garantía.

En caso de que usted tenga algún problema con su lavadora de platos Bosch y que no quede conforme con el servicio que recibió, por favor cumpla con las gestiones siguientes (según el orden de la lista a continuación) hasta que se resuelva el problema satisfactoriamente.

1. Diríjase a su instalador o al Contratista de Servicios Autorizado por Bosch [*Bosch Authorized Service Contractor*] de su región.
2. Envíe una carta electrónica "e-mail" por medio de la sección servicio al cliente [*customer service*] de nuestro sitio web:  
[www.boschappliances.com](http://www.boschappliances.com).
3. Escribanos a nuestra dirección postal:  
BSH Home Appliances, Corp.  
5551 McFadden Avenue  
Huntington Beach, CA 92649
4. Llámenos al No. de Teléfono gratis 1-800-944-2904.

Tenga cuidado de incluir (en caso de que nos escriba) o de tener a la mano (en caso de que nos llame por teléfono) los datos siguientes:

- Número de modelo [*model number*]
- Número de serie [*serial number*]
- Fecha de la compra original
- Fecha de la primera manifestación del problema
- Descripción/explicación del problema

Usted puede averiguar los datos del número de modelo y el de serie en la placa que se encuentra en la orilla derecha de la puerta de su lavadora como muestra la Ilustración 34.

Figura 34

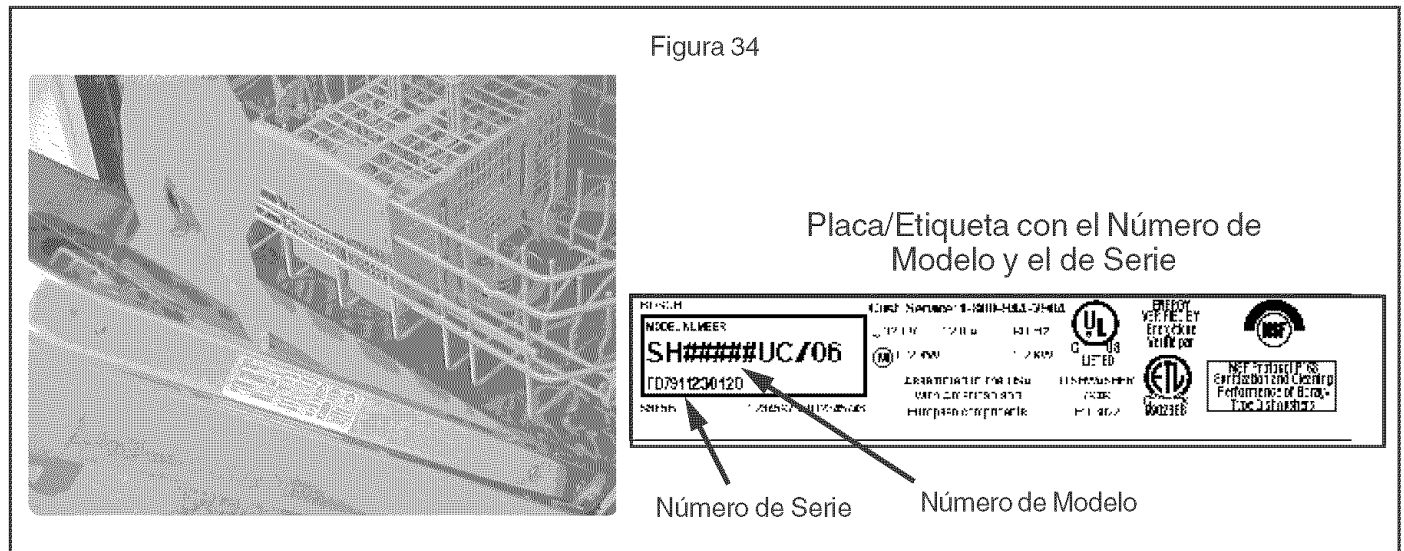

Además, en caso de que nos escriba, por favor indique un número de teléfono durante el día donde podemos llamarle. Por favor saque una copia de su factura y guárdela junto con este manual.



BSH reserves the right to change specifications or design without notice. Some models are certified for use in Canada. BSH is not responsible for products which are transported from the United States for use in Canada. Check with your local Canadian distributor or dealer. BSH Home Appliances Corporation, 5551 McFadden Avenue, Huntington Beach, CA 92649.

For the most up to date critical installation dimensions by fax, use your fax handset and call 775/833-3600. Use code #8030.

BSH se réserve le droit de modifier les données techniques ou le design sans préavis. Certains modèles sont certifiés pour une utilisation au Canada. BSH n'est pas responsable pour les produits transportés des États-Unis pour une utilisation au Canada. Vérifier auprès d'un marchand ou distributeur canadien. BSH Home Appliances Corporation, 5551 McFadden Avenue, Huntington Beach, CA 92649.

Pour les dimensions d'installation à jour par télécopieur, utiliser le combiné du télécopieur et composer le 775.833.3600. Utiliser le code n° 8030.

BSH se reserva el derecho de modificar las especificaciones o el diseño sin previo aviso. Algunos modelos están certificados para ser usados en Canadá. BSH no es responsable de productos que son transportados desde los Estados Unidos para ser utilizados en Canadá. Consulte a su distribuidor local en Canadá. BSH Home Appliances Corporation, 5551 McFadden Avenue, Huntington Beach, CA 92649.

Para recibir las dimensiones de instalación más actuales por fax, use su fax y llame al (775) 833-3600. Use el código #8030.

# BOSCH