

# **VEVOR<sup>®</sup>**

## **TOUGH TOOLS, HALF PRICE**

Technical Support and E-Warranty Certificate

[www.vevor.com/support](http://www.vevor.com/support)

## **TRAILER HITCHES**

We continue to be committed to provide you tools with competitive price. "Save Half", "Half Price" or any other similar expressions used by us only represents an estimate of savings you might benefit from buying certain tools with us compared to the major top brands and does not necessarily mean to cover all categories of tools offered by us. You are kindly reminded to verify carefully when you are placing an order with us if you are actually Saving Half in comparison with the top major brands.

# VEVOR<sup>®</sup>

TOUGH TOOLS, HALF PRICE

## TRAILER HITCHES

MODEL:NT-1603

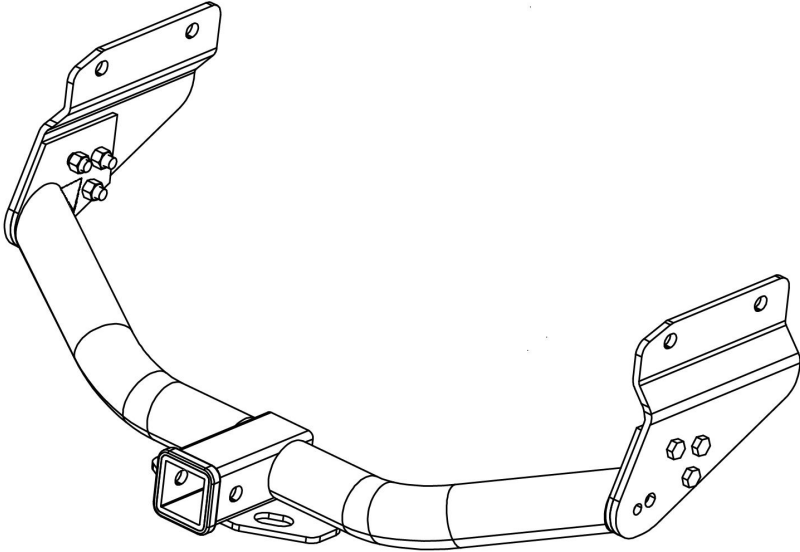

### NEED HELP? CONTACT US!

Have product questions? Need technical support? Please feel free to contact us:

**Technical Support and E-Warranty Certificate**  
**[www.vevor.com/support](http://www.vevor.com/support)**

This is the original instruction, please read all manual instructions carefully before operating. VEVOR reserves a clear interpretation of our user manual. The appearance of the product shall be subject to the product you received. Please forgive us that we won't inform you again if there are any technology or software updates on our product.

# IMPORTANT SAFEGUARDS



**Read and understand this entire manual before operating and servicing this product. Failure to follow these warnings and instructions can cause death, personal injury or damage to valuable property.**

## **Base safety rules**

1. Please tighten the installation; damage or danger can be done to loosen it. The warranty does not cover this damage.
2. Adhere to all Department of Transportation (D.O.T.) requirements when using this product.
3. Use common sense when working. Stay alert and concentrate when setting up and using this product. Never operate while under the influence of alcohol, drugs, or medications.
4. This product is not a toy. Keep it out of reach of children. While using this product, keep the work area clean and well-lighted. Keep children out of the work area.
5. Dress appropriately. Never wear loose-fitting clothing or jewelry when using. Contain long hair, and keep hair, clothing, and gloves away from moving parts.

## **SAVE THESE INSTRUCTIONS**

## Parts List

Part	Description	Qty
1	Trailer hitch bar	1
2	Side plate 1	1
3	Side plate 2	1
4	M12*30 hex bolt	8
5	Flat Washer ( M12 )	8
6	M12 nut	6

## SPECIFICATIONS

MODEL	NT-1603
Weight Carrying Capacity (Product linear traction)	6000lbs
Suitable for	Dodge Durango Jeep Grand Cherokee
Year	2011-2021

## Installation Guide

### Step 1

Assemble the trailer hitches with tools(not including). Torque 8pcs M12\*30(4), 8 pcs washers(5), 6 pcs flange nuts(6) as below, and tighten; please note do not over tighten.

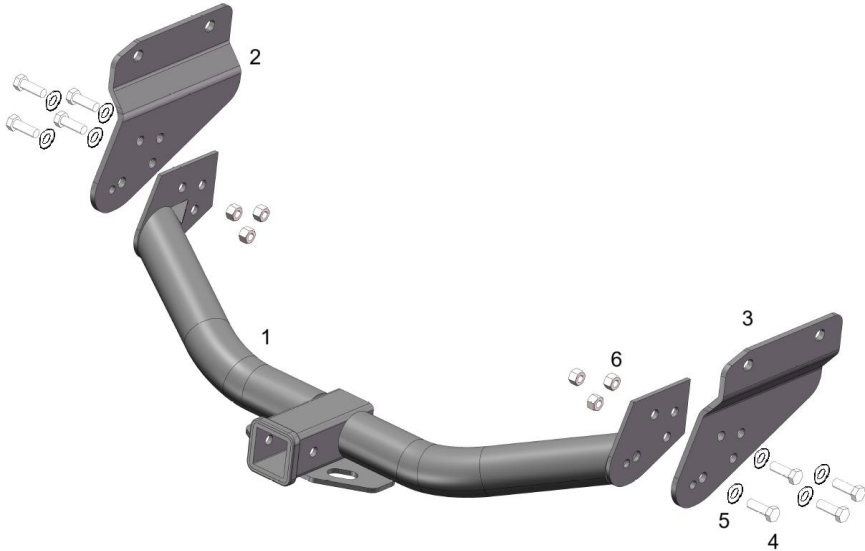

### Step 2

Remove existing M14 bolts. There will be 4 pcs or 6 pcs bolts depending on vehicle model. Retain 4 pcs bolts for hitch installation.

### Step 3

Raise the trailer hitch into position and loosely secure it with the 4 pcs M14 bolts. By proper tools(not including), Torque these 4 pcs existing hardware hex bolt and washer as below, Tighten all M14 hardware, and not overtighten.

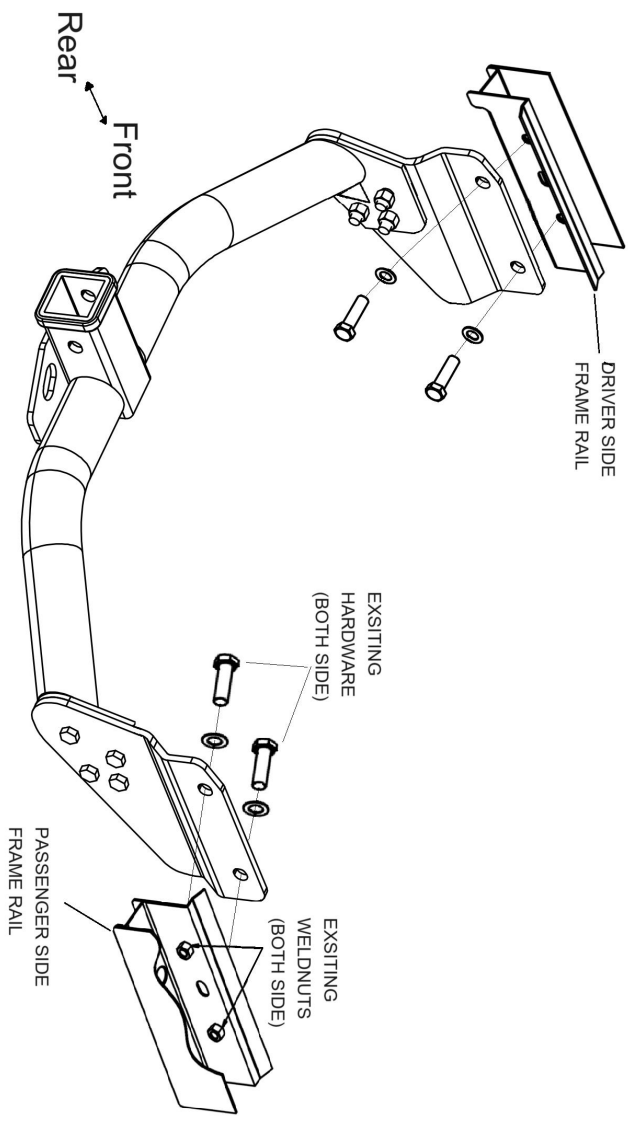

**Manufacturer:** Shanghaimuxinmuyeyouxiangongsi

**Address:** Shuangchenglu 803nong11hao1602A-1609shi, baoshanqu, shanghai 200000 CN.

**Imported to AUS:** SIHAO PTY LTD. 1 ROKEVA STREETEASTWOOD NSW 2122 Australia

**Imported to USA:** Sanven Technology Ltd. Suite 250, 9166 Anaheim Place, Rancho Cucamonga, CA 91730

<b>EC</b>	<b>REP</b>
-----------	------------

E-CrossStu GmbH  
Mainzer Landstr.69, 60329 Frankfurt am Main.

<b>UK</b>	<b>REP</b>
-----------	------------

YH CONSULTING LIMITED.  
C/O YH Consulting Limited Office 147, Centurion House,  
London Road, Staines-upon-Thames, Surrey, TW18 4AX

# **VEVOR<sup>®</sup>**

**TOUGH TOOLS, HALF PRICE**

**Technical Support and E-Warranty Certificate**  
**[www.vevor.com/support](http://www.vevor.com/support)**

# VEVOR®

## TOUGH TOOLS, HALF PRICE

Technique Certificat d'assistance et de garantie électronique

[www.vevor.com/support](http://www.vevor.com/support)

## ATTELAGE DE REMORQUE ES

Nous continuons à nous engager à vous fournir des outils à des prix compétitifs. « Économisez la moitié », « Moitié prix » ou toute autre expression similaire utilisée par nous uniquement représente une estimation des économies que vous pourriez réaliser en achetant certains outils avec nous par rapport aux grandes marques et ne signifie pas nécessairement couverture Toutes les catégories d'outils que nous proposons. Veuillez vérifier soigneusement lorsque vous passez une commande chez nous si vous êtes réellement Économie Moitié en comparaison avec les plus grandes marques.



# VEVOR®

TOUGH TOOLS, HALF PRICE

## TRAILER HITCHES

MODÈLE : NT-1603

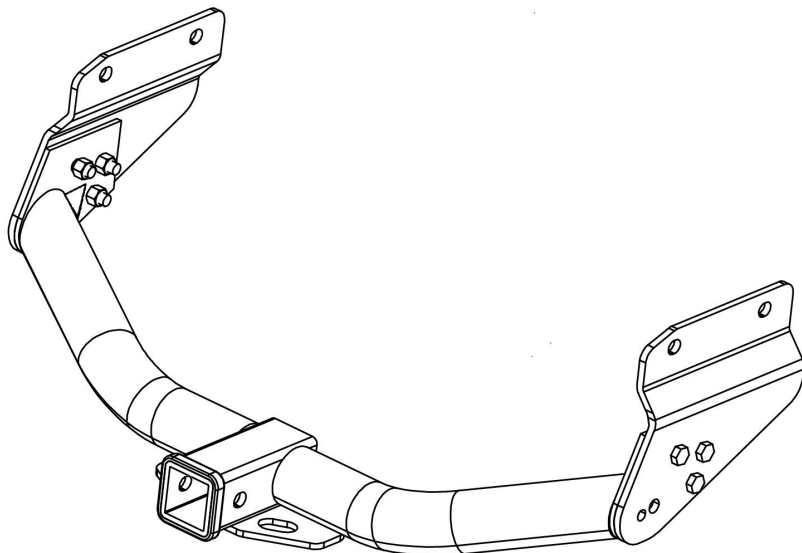

**NEED HELP? CONTACT US!**

Des questions sur nos produits ? Besoin d'assistance technique ?  
N'hésitez pas à nous contacter :

**Assistance technique et certificat de garantie électronique**  
**[www.vevor.com/support](http://www.vevor.com/support)**

Ceci est le mode d'emploi d'origine. Veuillez lire attentivement toutes les instructions du manuel avant utilisation. VEVOR se réserve le droit d'interpréter clairement ce manuel d'utilisation. L'apparence du produit dépend du produit que vous avez reçu. Veuillez nous excuser pour le retard dans la publication de toute mise à jour technologique ou logicielle concernant notre produit.

## MESURES DE SÉCURITÉ IMPORTANTES



**Veillez lire attentivement ce manuel avant d'utiliser et d'entretenir ce produit. Le non-respect de ces avertissements et instructions peut entraîner la mort, des blessures corporelles ou des dommages matériels.**

### **Règles de sécurité de base**

1. Veuillez serrer l'installation ; un desserrage peut entraîner des dommages ou un danger. La garantie ne couvre pas ces dommages.
2. Respectez toutes les exigences du ministère des Transports (DOT) lors de l'utilisation de ce produit.
3. Faites preuve de bon sens lorsque vous travaillez. Restez vigilant et concentré lors de l'installation et de l'utilisation de ce produit. N'utilisez jamais ce produit sous l'influence de l'alcool, de drogues ou de médicaments.
4. Ce produit n'est pas un jouet. Tenir hors de portée des enfants. Lors de l'utilisation, maintenir la zone de travail propre et bien éclairée . Tenir les enfants hors de la zone de travail.
5. Habillez-vous convenablement. Ne portez jamais de vêtements amples ni de bijoux lors de l'utilisation. Attachez les cheveux longs et tenez vos cheveux, vêtements et gants éloignés des pièces mobiles.

### **CONSERVEZ CES INSTRUCTIONS**

## Liste des pièces

Partie	Description	Qté
1	Barre d'attelage de remorque	1
2	Assiette latérale 1	1
3	Assiette latérale 2	1
4	Boulon hexagonal M12*30	8
5	Rondelle plate ( M 12 )	8
6	écrou M12	6

## CARACTÉRISTIQUES

MODÈLE	NT-160 3
Capacité de charge (traction linéaire du produit)	6000 livres
Convient pour	Dodge Durango Jeep Grand Cherokee
Année	2011-2021

## Installation Guide

### Étape 1

Assemblez les attelages de remorque avec des outils (non inclus). Serrez 8 pièces M12 \* 30 (4), 8 rondelles (5), 6 écrous à bride (6) comme indiqué ci-dessous. Attention à ne pas trop serrer .

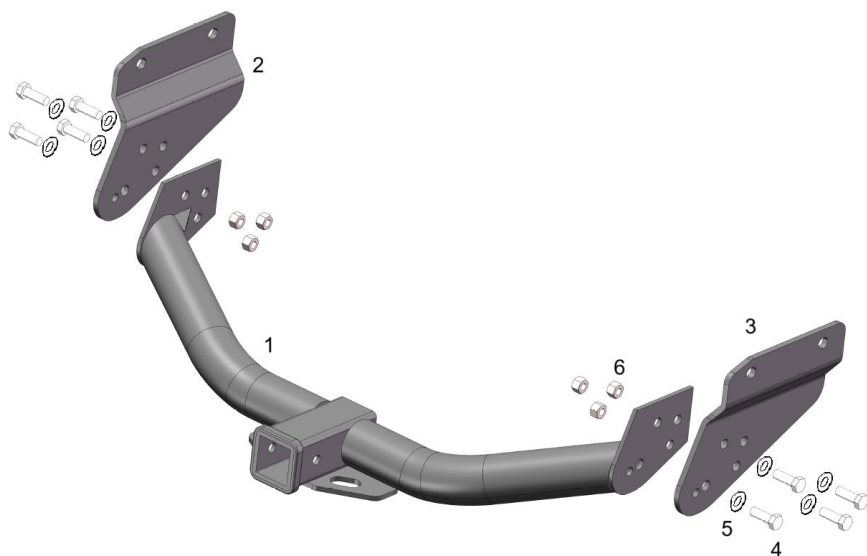

### Étape 2

Retirez les boulons M14 existants. Il y aura 4 ou 6 boulons . Selon le modèle de véhicule. Conserver 4 boulons pour l'attelage. installation.

### Étape 3

Soulevez l'attelage de remorque en position et sans serrer Fixez -le avec les 4 boulons M14 . À l'aide des outils appropriés (non inclus), serrez les 4 vis existantes . boulon hexagonal et rondelle comme ci-dessous , serrez tout le matériel M14 et ne serrez pas trop .

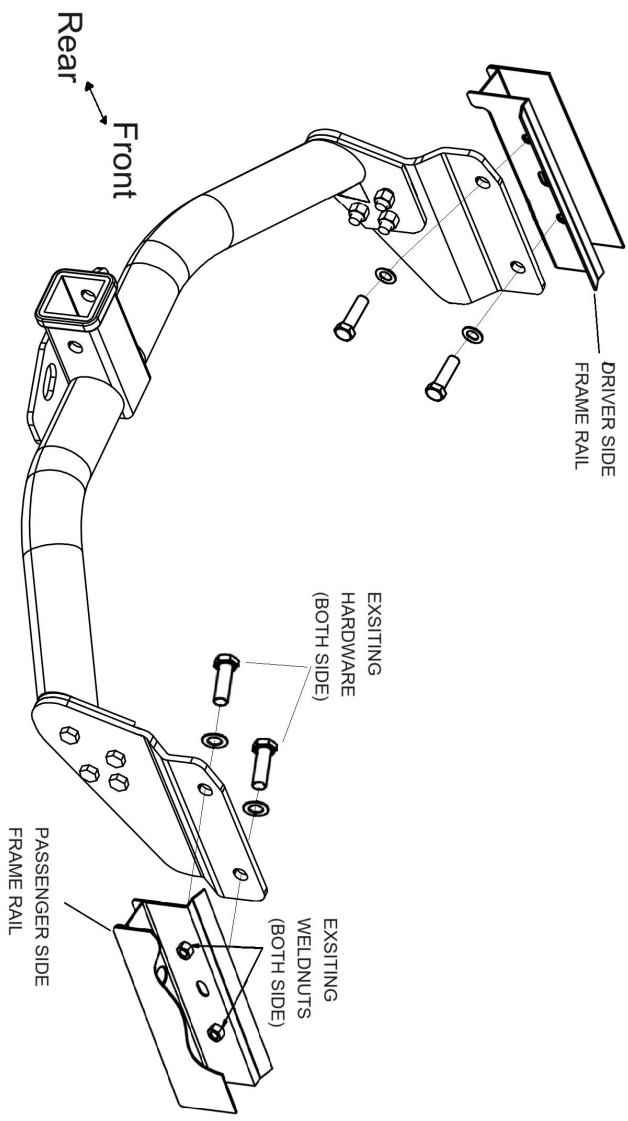

**Fabricant** : Shanghaimuxinmuyeyouxiangongsi

**Adresse** : Shuangchenglu 803nong11hao1602A-1609shi, baoshanqu, shanghai 200000 CN.

**Importé en Australie** : SIHAO PTY LTD. 1 ROKEVA STREET, ASTWOOD NSW 2122, Australie

**Importé aux États-Unis** : Sanven Technology Ltd. Suite 250, 9166 Anaheim Place, Rancho Cucamonga, CA 91730

<b>EC</b>	<b>REP</b>
-----------	------------

E-CrossStu GmbH  
Mainzer Landstr.69, 60329 Frankfurt am Main.

<b>UK</b>	<b>REP</b>
-----------	------------

YH CONSULTING LIMITED.  
C/O YH Consulting Limited Office 147, Centurion House,  
London Road, Staines-upon-Thames, Surrey, TW18 4AX

**VEVOR<sup>®</sup>**  
**TOUGH TOOLS, HALF PRICE**

**Technique Certificat d'assistance et de garantie électronique**  
**[www.vevor.com/support](http://www.vevor.com/support)**

# **VEVOR<sup>®</sup>**

## **TOUGH TOOLS, HALF PRICE**

Technisch Support- und E-Warranty-Zertifikat

[www.vevor.com/support](http://www.vevor.com/support)

## **ANHÄNGERKUPPLUNG ES**

Wir sind weiterhin bestrebt, Ihnen Werkzeuge zu wettbewerbsfähigen Preisen anzubieten.

"Sparen Sie die Hälfte", "Halber Preis" oder andere ähnliche Ausdrücke, die wir nur verwenden

stellt eine Schätzung der Einsparungen dar, die Sie durch den Kauf bestimmter Werkzeuge erzielen könnten

bei uns im Vergleich zu den großen Top-Marken und bedeutet nicht unbedingt Abdeckung aller Kategorien von Werkzeugen, die wir anbieten. Wir erinnern Sie freundlich daran, zu überprüfen sorgfältig

wenn Sie bei uns eine Bestellung aufgeben, wenn Sie tatsächlich Speichern Hälfte im Vergleich mit den Top-Großmarken.



# VEVOR<sup>®</sup>

TOUGH TOOLS, HALF PRICE

## TRAILER HITCHES

**MODELL: NT-1603**

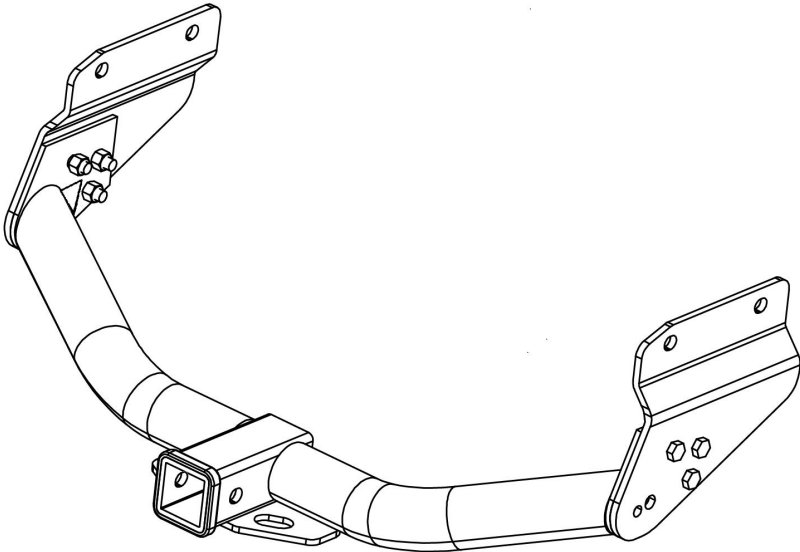

**NEED HELP? CONTACT US!**

Haben Sie Fragen zu unseren Produkten? Benötigen Sie technische Unterstützung? Kontaktieren Sie uns gerne:

**Technischer Support und E-Garantie-Zertifikat**

**[www.vevor.com/support](http://www.vevor.com/support)**

Dies ist die Originalanleitung. Bitte lesen Sie alle Anweisungen sorgfältig durch, bevor Sie das Gerät in Betrieb nehmen. VEVOR behält sich das Recht vor, die Bedienungsanleitung klar und deutlich zu interpretieren. Das Aussehen des Produkts hängt vom gelieferten Produkt ab. Bitte haben Sie Verständnis dafür, dass wir Sie nicht erneut über Technologie- oder Software-Updates informieren.

## WICHTIGE SICHERHEITSHINWEISE



**Lesen Sie die gesamte Anleitung sorgfältig durch, bevor Sie das Produkt bedienen und warten. Die Nichtbeachtung dieser Warnungen und Anweisungen kann zu Todesfällen, Verletzungen oder Sachschäden führen.**

### **Grundlegende Sicherheitsregeln**

1. Bitte ziehen Sie die Installation fest. Das Lösen kann Schäden oder Gefahren verursachen. Diese Schäden werden nicht von der Garantie abgedeckt.
2. Halten Sie bei der Verwendung dieses Produkts alle Anforderungen des Department of Transportation (DOT) ein.
3. Arbeiten Sie mit gesundem Menschenverstand. Seien Sie beim Einrichten und Verwenden dieses Produkts aufmerksam und konzentriert. Arbeiten Sie niemals unter dem Einfluss von Alkohol, Drogen oder Medikamenten.
4. Dieses Produkt ist kein Spielzeug. Bewahren Sie es außerhalb der Reichweite von Kindern auf. Halten Sie den Arbeitsbereich während der Arbeit sauber und gut beleuchtet. Halten Sie Kinder vom Arbeitsbereich fern.
5. Tragen Sie angemessene Kleidung. Tragen Sie bei der Benutzung niemals weite Kleidung oder Schmuck. Halten Sie lange Haare und Kleidung sowie Handschuhe von beweglichen Teilen fern.

**BEWAHREN SIE DIESE ANWEISUNGEN AUF**

## Teilleiste

Teil	Beschreibung	Menge
1	Anhängerkupplung	1
2	Seitenplatte 1	1
3	Seitenplatte 2	1
4	M12*30 Sechskantschraube	8
5	Unterlegscheibe ( M 12 ) )	8
6	M12 Mutter	6

## SPEZIFIKATIONEN

MODELL	NT-160 3
Tragfähigkeit (lineare Traktion des Produkts)	6000 Pfund
Passend für	Dodge Durango Jeep Grand Cherokee
Jahr	2011 - 2021

## Installation Guide

### Schritt 1

Montieren Sie die Anhängerkupplungen mit Werkzeug (nicht im Lieferumfang enthalten). Ziehen Sie 8 Stück M12 \* 30 (4), 8 Stück Unterlegscheiben (5) und 6 Stück Flanschmutter (6) wie unten angegeben an und ziehen Sie sie fest . Bitte beachten Sie , dass Sie die Schrauben nicht zu fest anziehen .

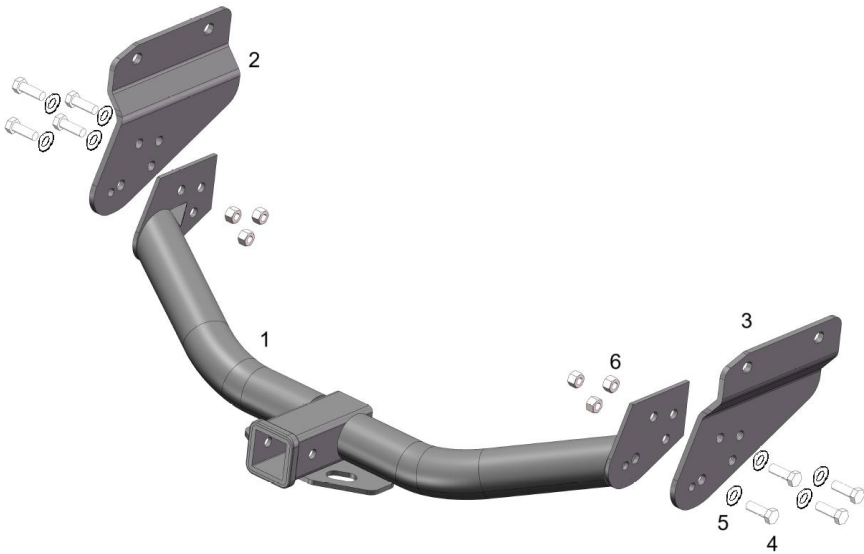

### Schritt 2

Entfernen Sie die vorhandenen M14-Schrauben. Es werden 4 Stück oder 6 Stück Schrauben vorhanden sein je nach Fahrzeugmodell. Behalten Sie 4 Stück Schrauben für die Anhängerkupplung Installation.

### Schritt 3

Die Anhängerkupplung in Position bringen und locker Befestigen Sie es mit

den 4 M14-Schrauben . Ziehen Sie diese 4 vorhandenen Befestigungsteile mit dem richtigen Werkzeug (nicht im Lieferumfang enthalten) fest .

Sechskantschraube und Unterlegscheibe Ziehen Sie wie unten beschrieben alle M14-Befestigungsteile fest , aber nicht zu fest .

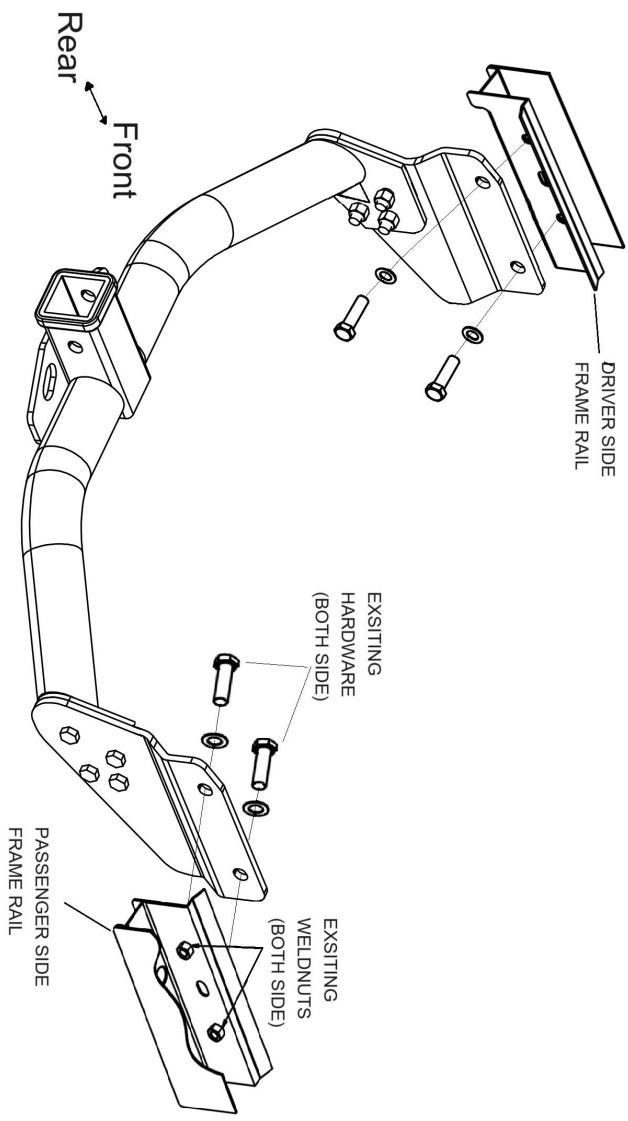

**Hersteller:** Shanghai muxinmuyeyouxiangongsi

**Adresse:** Shuangchenglu 803nong11hao1602A-1609shi, baoshanqu, Shanghai 200000 CN.

**Importiert nach AUS:** SIHAO PTY LTD. 1 ROKEVA STREET EASTWOOD NSW 2122 Australien

**Importiert in die USA:** Sanven Technology Ltd. Suite 250, 9166 Anaheim Place, Rancho Cucamonga, CA 91730

<b>EC</b>	<b>REP</b>
-----------	------------

E-CrossStu GmbH  
Mainzer Landstr.69, 60329 Frankfurt am Main.

<b>UK</b>	<b>REP</b>
-----------	------------

YH CONSULTING LIMITED.  
C/O YH Consulting Limited Office 147, Centurion House,  
London Road, Staines-upon-Thames, Surrey, TW18 4AX

**VEVOR**<sup>®</sup>  
TOUGH TOOLS, HALF PRICE

Technisch Support- und E-Warranty-Zertifikat  
[www.vevor.com/support](http://www.vevor.com/support)

# **VEVOR<sup>®</sup>**

**TOUGH TOOLS, HALF PRICE**

Tecnico Supporto e certificato di garanzia elettronica

[www.vevor.com/support](http://www.vevor.com/support)

## **GANCIO DI TRAINO ES**

Continuiamo a impegnarci per fornirvi strumenti a prezzi competitivi.

"Risparmia la metà", "Metà prezzo" o altre espressioni simili utilizzate solo da noi rappresenta una stima dei risparmi che potresti ottenere acquistando determinati strumenti con noi rispetto ai principali marchi top e non significa necessariamente copertina tutte le categorie di strumenti da noi offerti. Ti ricordiamo di verificare accuratamente quando effettui un ordine con noi se sei effettivamente Risparmio Metà rispetto ai marchi più grandi.

# VEVOR<sup>®</sup>

TOUGH TOOLS, HALF PRICE

## TRAILER HITCHES

**MODELLO: NT-1603**

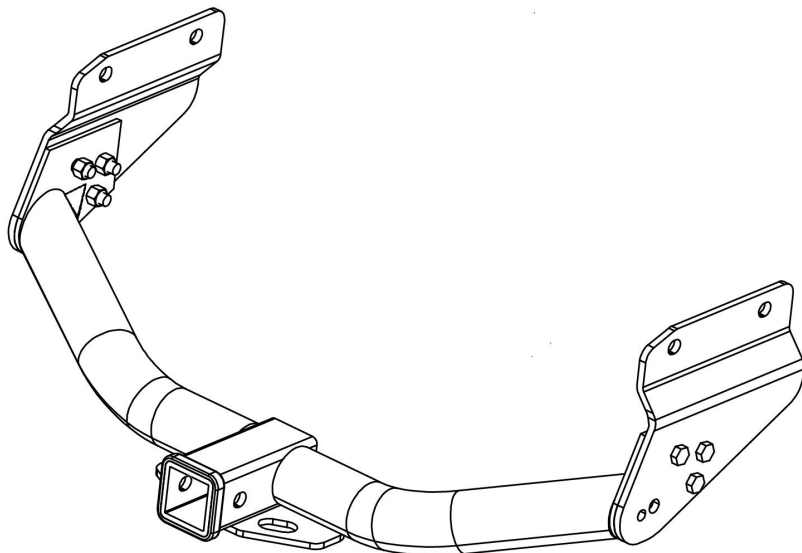

**NEED HELP? CONTACT US!**

Hai domande sui prodotti? Hai bisogno di supporto tecnico? Non esitare a contattarci:

**Supporto tecnico e certificato di garanzia elettronica**

**[www.vevor.com/support](http://www.vevor.com/support)**

Queste sono le istruzioni originali, si prega di leggere attentamente tutte le istruzioni del manuale prima di utilizzare il prodotto. VEVOR si riserva la piena interpretazione del manuale utente. L'aspetto del prodotto dipenderà dal prodotto ricevuto. Vi preghiamo di non informarvi ulteriormente in caso di aggiornamenti tecnologici o software relativi al nostro prodotto.

## IMPORTANTI MISURE DI SICUREZZA



**Leggere attentamente e comprendere l'intero manuale prima di utilizzare e mantenere il prodotto. La mancata osservanza di queste avvertenze e istruzioni può causare morte, lesioni personali o danni a beni di valore.**

### **Regole di sicurezza di base**

1. Si prega di serrare l'installazione; allentarla può causare danni o situazioni pericolose. La garanzia non copre questo tipo di danni.
2. Rispettare tutti i requisiti del Dipartimento dei Trasporti (DOT) quando si utilizza questo prodotto.
3. Usare il buon senso durante il lavoro. Mantenere la concentrazione e l'attenzione durante l'installazione e l'utilizzo del prodotto. Non utilizzare mai il prodotto sotto l'effetto di alcol, droghe o farmaci.
4. Questo prodotto non è un giocattolo. Tenerlo fuori dalla portata dei bambini. Durante l'utilizzo del prodotto, mantenere l'area di lavoro pulita e ben illuminata . Tenere i bambini fuori dall'area di lavoro.
5. Vestirsi in modo appropriato. Non indossare mai abiti larghi o gioielli durante l'uso. Tenere i capelli lunghi e tenere capelli, abiti e guanti lontani dalle parti in movimento.

### **CONSERVARE QUESTE ISTRUZIONI**

## Elenco delle parti

Parte	Descrizione	Quantità
1	Barra di traino del rimorchio	1
2	Piatto laterale 1	1
3	Piatto laterale 2	1
4	Bullone esagonale M12*30	8
5	Rondella piatta ( M 12 )	8
6	Dado M12	6

## SPECIFICHE

MODELLO	NT-160 3
Capacità di carico (trazione lineare del prodotto)	6000 libbre
Adatto per	Dodge Durango Jeep Grand Cherokee
Anno	2011-2021

## Installation Guide

### Passo 1

Montare i ganci di traino con gli attrezzi (non inclusi). Serrare 8 viti M12 \* 30 (4), 8 rondelle (5), 6 dadi flangiati (6) come indicato di seguito e serrare ; non serrare eccessivamente .

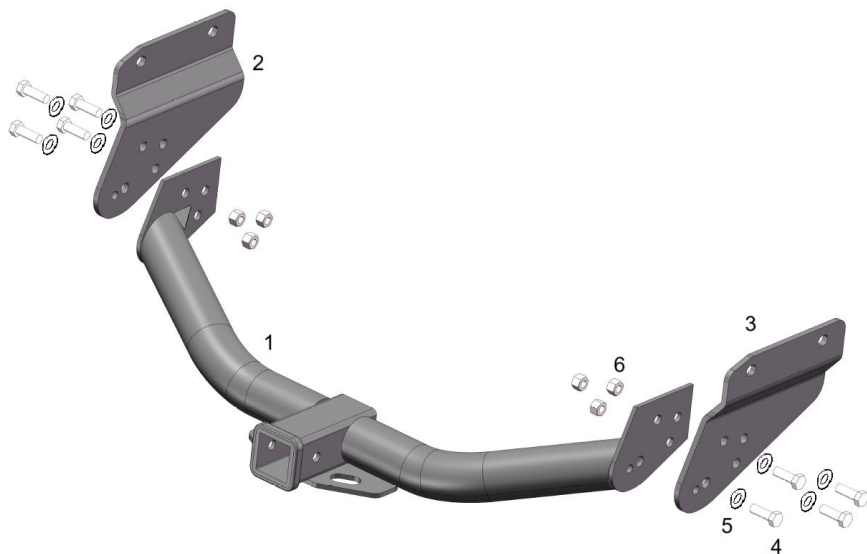

### Passo 2

Rimuovere i bulloni M14 esistenti. Ci saranno 4 o 6 bulloni . A seconda del modello del veicolo. Conservare 4 bulloni per il gancio installazione.

### Fase 3

Sollevarlo il gancio del rimorchio in posizione e allentarlo Fissarlo con i 4 bulloni M14 . Utilizzando gli strumenti appropriati (non inclusi), serrare questi 4 bulloni esistenti . bullone esagonale e rondella come di seguito , stringere tutta la ferramenta M14 senza esagerare .

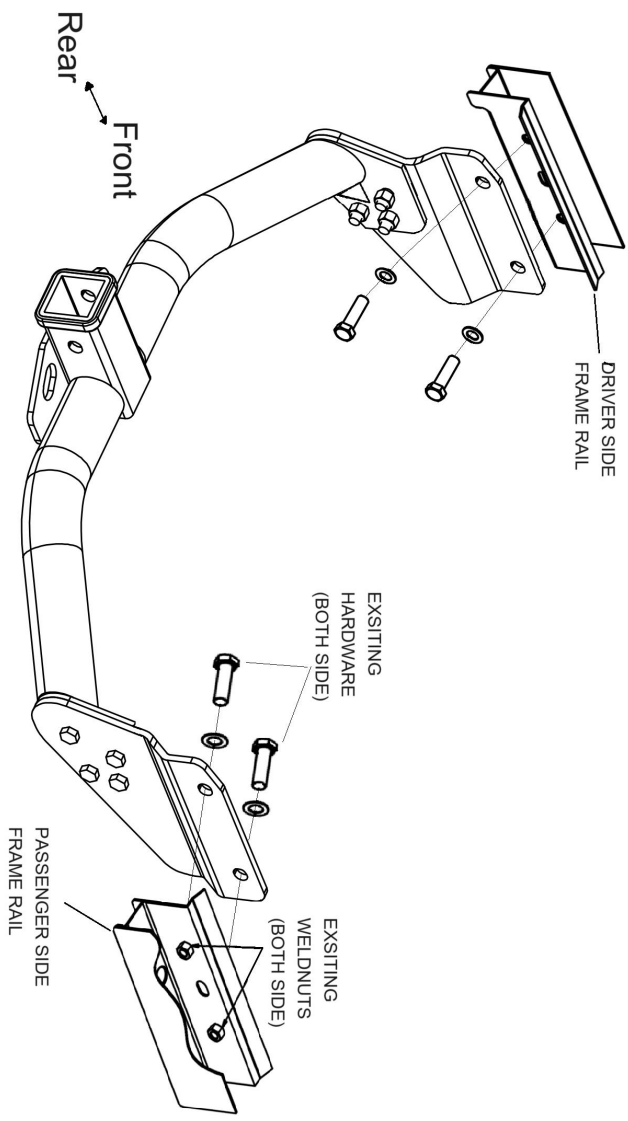

**Produttore:** Shanghaimuxinmuyeyouxiangongsi

**Indirizzo:** Shuangchenglu 803nong11hao1602A-1609shi, baoshanqu, shanghai 200000 CN.

**Importato in AUS:** SIHAO PTY LTD. 1 ROKEVA STREETEASTWOOD NSW 2122 Australia

**Importato negli USA:** Sanven Technology Ltd. Suite 250, 9166 Anaheim Place, Rancho Cucamonga, CA 91730

<b>EC</b>	<b>REP</b>
-----------	------------

E-CrossStu GmbH  
Mainzer Landstr.69, 60329 Frankfurt am Main.

<b>UK</b>	<b>REP</b>
-----------	------------

YH CONSULTING LIMITED.  
C/O YH Consulting Limited Office 147, Centurion House,  
London Road, Staines-upon-Thames, Surrey, TW18 4AX

**VEVOR**<sup>®</sup>  
TOUGH TOOLS, HALF PRICE

Tecnico Supporto e certificato di garanzia elettronica  
[www.vevor.com/support](http://www.vevor.com/support)

# VEVOR<sup>®</sup>

**TOUGH TOOLS, HALF PRICE**

Técnico Certificado de soporte y garantía electrónica

[www.vevor.com/support](http://www.vevor.com/support)

## ENGANCHE DE REMOLQUE ES

Seguimos comprometidos a brindarle herramientas a precios competitivos. "Ahorra la mitad", "Mitad de precio" o cualquier otra expresión similar utilizada únicamente por nosotros

Representa una estimación de los ahorros que podría obtener al comprar ciertas herramientas.

con nosotros en comparación con las principales marcas líderes y no significa necesariamente cubrir

Todas las categorías de herramientas que ofrecemos. Le recordamos que debe verificar con cuidado

Cuando realiza un pedido con nosotros, si realmente está Ahorro Medio en comparación con las principales marcas principales.



# VEVOR<sup>®</sup>

TOUGH TOOLS, HALF PRICE

## TRAILER HITCHES

**MODELO: NT-1603**

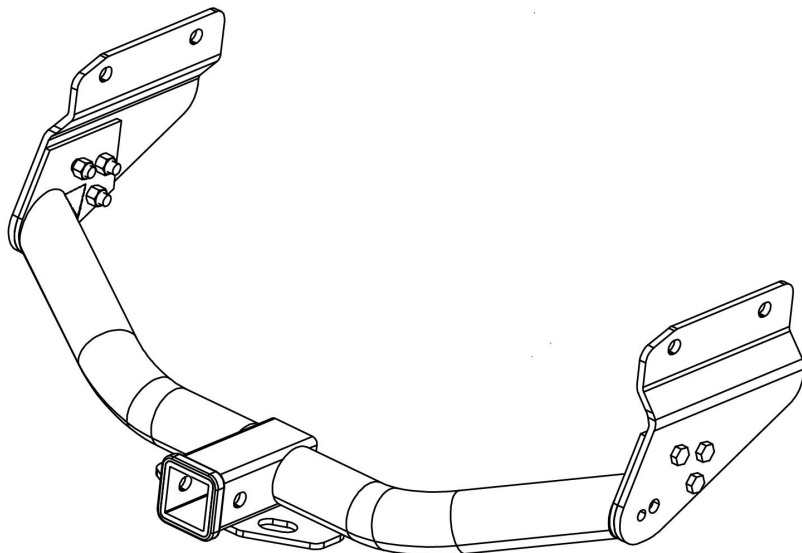

**NEED HELP? CONTACT US!**

¿Tiene preguntas sobre el producto? ¿Necesita asistencia técnica? No dude en contactarnos:

**Soporte técnico y certificado de garantía electrónica**

**[www.vevor.com/support](http://www.vevor.com/support)**

Estas son las instrucciones originales; lea atentamente todas las instrucciones del manual antes de utilizarlo. VEVOR se reserva el derecho de interpretar su manual de usuario. La apariencia del producto dependerá del producto que haya recibido. Le rogamos que nos disculpe si no le informamos de nuevo si hay actualizaciones tecnológicas o de software en nuestro producto.

## MEDIDAS DE SEGURIDAD IMPORTANTES



**Lea y comprenda este manual completo antes de operar y realizar tareas de mantenimiento en este producto. El incumplimiento de estas advertencias e instrucciones puede causar la muerte, lesiones personales o daños a bienes valiosos.**

### **Normas básicas de seguridad**

1. Apriete la instalación; aflojarla puede causar daños o peligro. La garantía no cubre estos daños.
2. Cumpla con todos los requisitos del Departamento de Transporte (DOT) al utilizar este producto.
3. Use el sentido común al trabajar. Manténgase alerta y concentrado al instalar y usar este producto. Nunca lo opere bajo los efectos del alcohol, drogas o medicamentos.
4. Este producto no es un juguete. Manténgalo fuera del alcance de los niños. Mientras lo utilice, mantenga el área de trabajo limpia y bien iluminada . Mantenga a los niños fuera del área de trabajo.
5. Vístase apropiadamente. Nunca use ropa holgada ni joyas al usar el producto. Contenga el cabello largo y mantenga el cabello, la ropa y los guantes alejados de las piezas móviles.

### **GUARDE ESTAS INSTRUCCIONES**

## Lista de piezas

Parte	Descripción	Cantidad
1	Barra de enganche del remolque	1
2	Placa lateral 1	1
3	Placa lateral 2	1
4	Perno hexagonal M12*30	8
5	Arandela plana ( M 12 ) )	8
6	Tuerca M12	6

## PRESUPUESTO

MODELO	NT-160 3
Capacidad de carga (tracción lineal del producto)	6000 libras
Adecuado para	Dodge Durango Jeep Grand Cherokee
Año	2011-2021

## Installation Guide

### Paso 1

Ensamble los enganches del remolque con herramientas (no incluidas). Apriete 8 pernos M12 \*30 (4), 8 arandelas (5) y 6 tuercas de brida (6) como se indica a continuación. Tenga cuidado de no apretar demasiado .

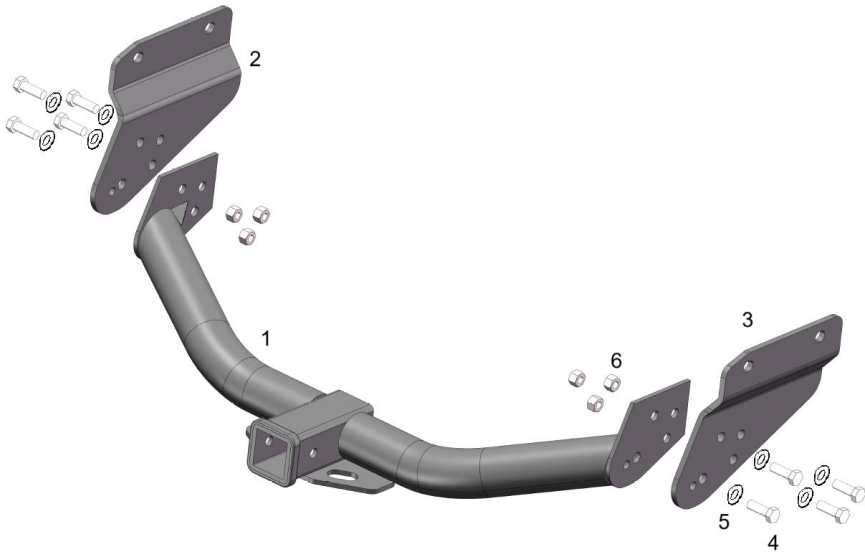

### Paso 2

Retire los pernos M14 existentes. Habrá 4 o 6 pernos . Dependiendo del modelo del vehículo. Conserve 4 pernos para el enganche. instalación.

### Paso 3

Levante el enganche del remolque a su posición y sáquelo sin apretar. Fíjelo con los 4 pernos M14 . Con las herramientas adecuadas (no incluidas), apriete los 4 tornillos existentes . perno hexagonal y arandela Como se muestra a continuación , apriete todos los herrajes M14 y no los apriete demasiado .

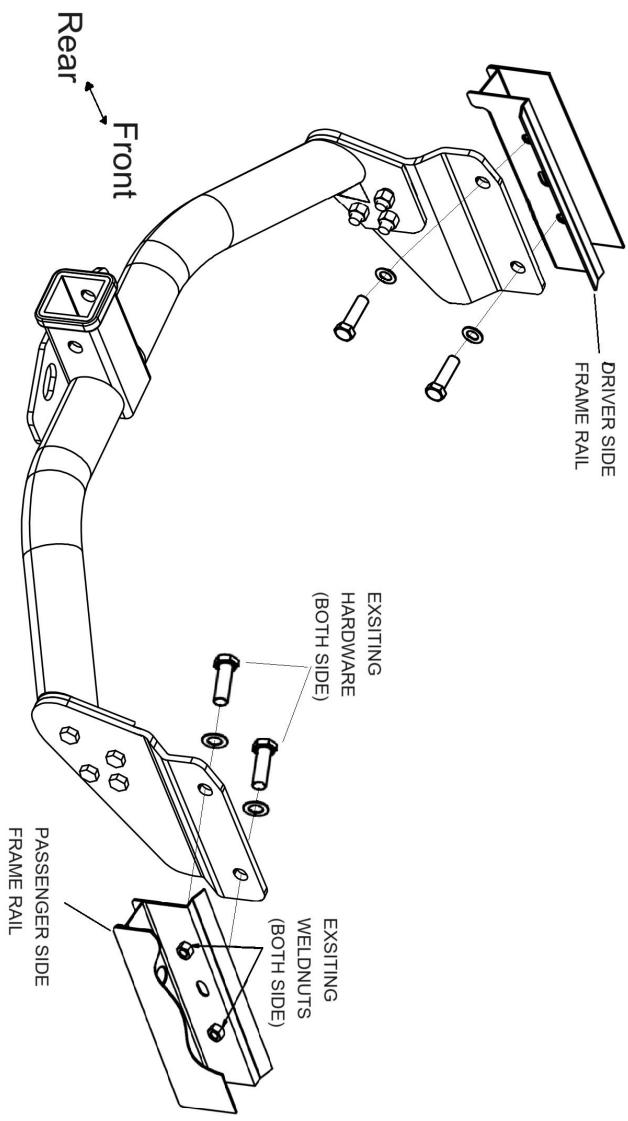

**Fabricante:** Shanghaimuxinmuyeyouxiangongsi

**Dirección:** Shuangchenglu 803nong11hao1602A-1609shi, baoshanqu, shanghai 200000 CN.

**Importado a AUS:** SIHAO PTY LTD. 1 ROKEVA STREET, EASTWOOD, NSW 2122, Australia

**Importado a EE. UU.:** Sanven Technology Ltd. Suite 250, 9166 Anaheim Place, Rancho Cucamonga, CA 91730

<b>EC</b>	<b>REP</b>
-----------	------------

E-CrossStu GmbH  
Mainzer Landstr.69, 60329 Frankfurt am Main.

<b>UK</b>	<b>REP</b>
-----------	------------

YH CONSULTING LIMITED.  
C/O YH Consulting Limited Office 147, Centurion House,  
London Road, Staines-upon-Thames, Surrey, TW18 4AX

**VEVOR**<sup>®</sup>  
TOUGH TOOLS, HALF PRICE

Técnico Certificado de soporte y garantía electrónica  
[www.vevor.com/support](http://www.vevor.com/support)

# VEVOR®

## TOUGH TOOLS, HALF PRICE

Techniczny Wsparcie i certyfikat e-gwarancji

[www.vevor.com/support](http://www.vevor.com/support)

## ZACZEP PRZYCZEPY ES

Nadal staramy się oferować Państwu narzędzia w konkurencyjnych cenach. „Oszczędź połowę”, „Połowa ceny” lub jakiegokolwiek inne podobne wyrażenia używane wyłącznie przez nas przedstawia szacunkowe oszczędności, jakie możesz uzyskać kupując określone narzędzia z nami w porównaniu do głównych, najlepszych marek i niekoniecznie oznacza to okładka wszystkie kategorie narzędzi oferowanych przez nas. Przypominamy o sprawdzeniu ostrożnie gdy składasz u nas zamówienie, jeśli faktycznie Oszczędność Połowa w porównaniu z wiodącymi markami.



# VEVOR<sup>®</sup>

TOUGH TOOLS, HALF PRICE

## TRAILER HITCHES

**MODELE: NT-1603**

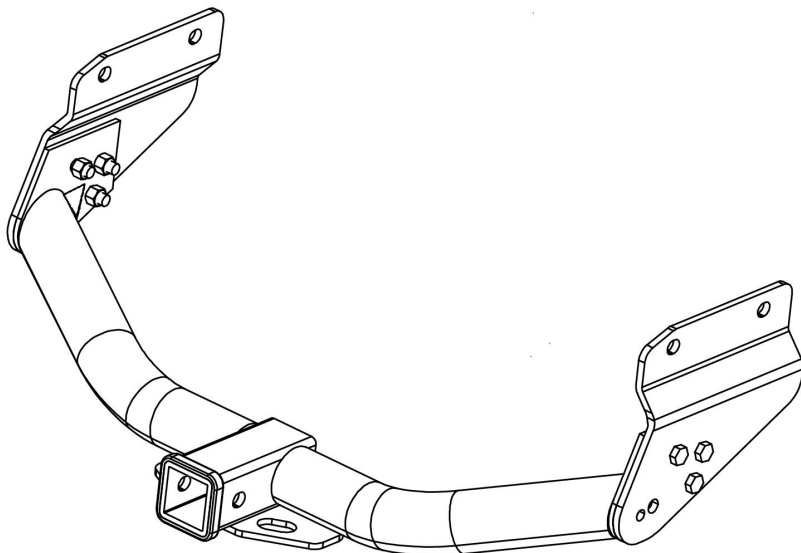

### NEED HELP? CONTACT US!

Masz pytania dotyczące produktu? Potrzebujesz wsparcia technicznego? Skontaktuj się z nami:

**Wsparcie techniczne i certyfikat e-gwarancji**  
**[www.vevor.com/support](http://www.vevor.com/support)**

To jest oryginalna instrukcja, przed użyciem należy uważnie przeczytać wszystkie instrukcje. VEVOR zastrzega sobie jasną interpretację naszej instrukcji obsługi. Wygląd produktu będzie zależał od produktu, który otrzymałeś. Prosimy o wybaczenie, że nie poinformujemy Cię ponownie, jeśli w naszym produkcie pojawią się jakiegokolwiek aktualizacje technologiczne lub oprogramowania.

## WAŻNE ZABEZPIECZENIA



**Przeczytaj i zrozum całą instrukcję przed rozpoczęciem obsługi i serwisowania tego produktu. Nieprzestrzeganie tych ostrzeżeń i instrukcji może spowodować śmierć, obrażenia ciała lub uszkodzenie cennego mienia.**

### **Podstawowe zasady bezpieczeństwa**

1. Proszę dokręcić instalację; poluzowanie może spowodować uszkodzenie lub niebezpieczeństwo. Gwarancja nie obejmuje tego uszkodzenia.
2. Stosując ten produkt należy stosować się do wszystkich wymagań Departamentu Transportu (DOT).
3. Podczas pracy zachowaj zdrowy rozsądek. Zachowaj czujność i koncentrację podczas ustawiania i używania tego produktu. Nigdy nie obsługuj pod wpływem alkoholu, narkotyków lub leków.
4. Ten produkt nie jest zabawką. Trzymaj go poza zasięgiem dzieci. Podczas korzystania z tego produktu utrzymuj miejsce pracy w czystości i dobrze oświetlone . Trzymaj dzieci z dala od miejsca pracy.
5. Ubierz się odpowiednio. Nigdy nie zakładaj luźnej odzieży ani biżuterii podczas użytkowania. Trzymaj długie włosy i trzymaj włosy, odzież i rękawiczki z dala od ruchomych części.

### **ZAPISZ TE INSTRUKCJE**

## Lista części

Część	Opis	Ilość
1	Belka zaczepowa przyczepy	1
2	Talerz boczny 1	1
3	Talerz boczny 2	1
4	Śruba sześciokątna M12*30	8
5	Podkładka płaska ( M 12) )	8
6	Nakrętka M12	6

## SPECYFIKACJE

MODEL	NT-160 3
Nośność (liniowa przyczepność produktu)	6000 funtów
Nadaje się do	Unikaj Durango Jeep Grand Cherokee
Rok	2011-2021

## Installation Guide

### Krok 1

Złóż zaczepy przyczepy za pomocą narzędzi (nie dołączone). Dokręć 8 szt. śrub M12 \* 30 (4), 8 szt. podkładek (5), 6 szt. nakrętek kołnierzowych (6) zgodnie z poniższym momentem i dokręć ; pamiętaj, aby nie dokręcać zbyt mocno .

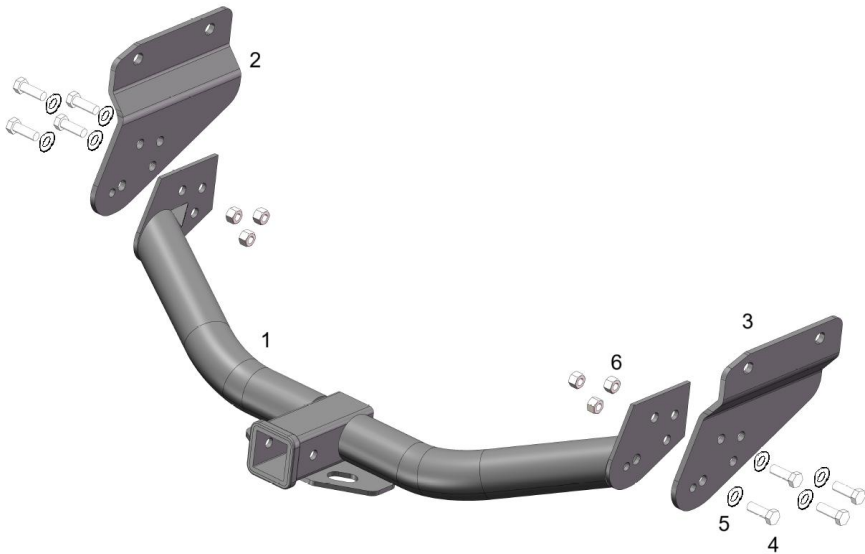

### Krok 2

Usuń istniejące śruby M14. Będą 4 lub 6 śrub w zależności od modelu pojazdu. Zachowaj 4 szt. śrub do zaczepu instalacja.

### Krok 3

Podnieś zaczep przyczepy do odpowiedniej pozycji i luźno zabezpiecz go za pomocą 4 śrub M14 . Za pomocą odpowiednich narzędzi (nie dołączonych do zestawu) dokręć te 4 śruby i śruby mocujące śrubą sześciokątną i podkładka jak poniżej , dokręć wszystkie elementy montażowe M14 , ale nie przekręć ich .

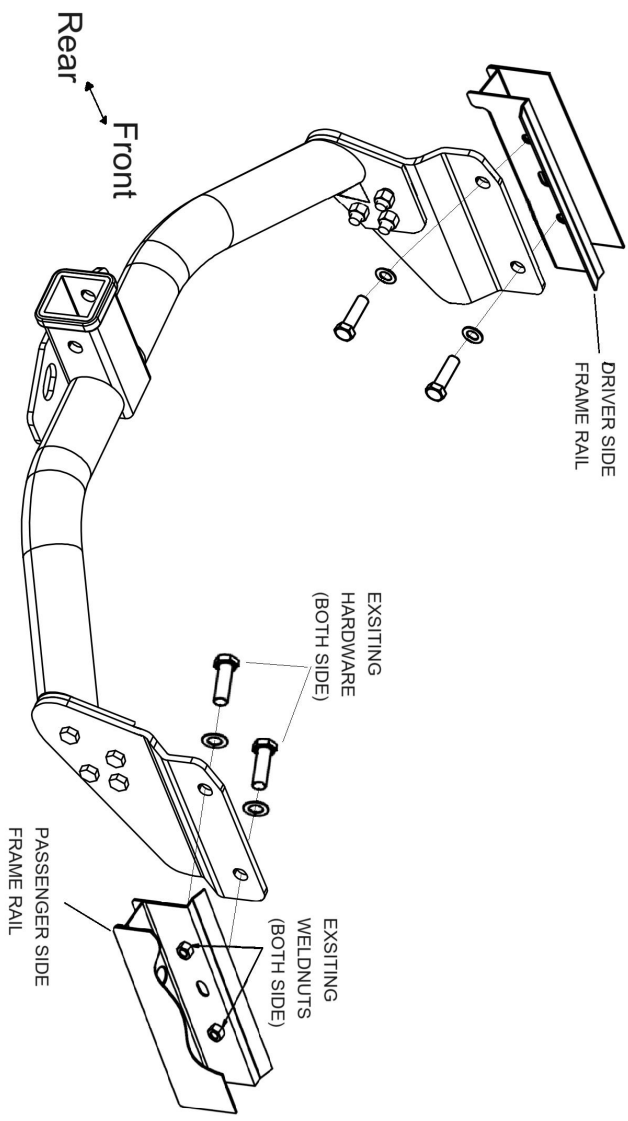

**Producent:** Shanghaimuxinmuyeyouxiangongsi

**Adres:** Shuangchenglu 803nong11hao1602A-1609shi, baoshanqu, szanghaj 200000 CN.

**Importowane do AUS:** SIHAO PTY LTD. 1 ROKEVA STREETEASTWOOD NSW 2122 Australia

**Importowane do USA:** Sanven Technology Ltd. Suite 250, 9166 Anaheim Place, Rancho Cucamonga, CA 91730

<b>EC</b>	<b>REP</b>
-----------	------------

E-CrossStu GmbH  
Mainzer Landstr.69, 60329 Frankfurt am Main.

<b>UK</b>	<b>REP</b>
-----------	------------

YH CONSULTING LIMITED.  
C/O YH Consulting Limited Office 147, Centurion House,  
London Road, Staines-upon-Thames, Surrey, TW18 4AX

**VEVOR<sup>®</sup>**  
**TOUGH TOOLS, HALF PRICE**

Techniczny Wsparcie i certyfikat e-gwarancji  
[www.vevor.com/support](http://www.vevor.com/support)

# VEVOR®

## TOUGH TOOLS, HALF PRICE

Technisch Ondersteuning en E-garantiecertificaat

[www.vevor.com/support](http://www.vevor.com/support)

## AANHANGWAGENKOPPELING ES

Wij streven er voortdurend naar om u gereedschappen te leveren tegen concurrerende prijzen.

"Bespaar de helft", "halve prijs" of andere soortgelijke uitdrukkingen die alleen door ons worden gebruikt

geeft een schatting weer van de besparingen die u kunt behalen door bepaalde gereedschappen te kopen

bij ons vergeleken met de grote topmerken en betekent niet per se dat omslag alle categorieën gereedschappen die wij aanbieden. Wij verzoeken u vriendelijk om dit te controleren. voorzichtig

wanneer u een bestelling bij ons plaatst, als u daadwerkelijk Besparing Half in vergelijking met de grote topmerken.



# VEVOR<sup>®</sup>

TOUGH TOOLS, HALF PRICE

## TRAILER HITCHES

**MODEL: NT-1603**

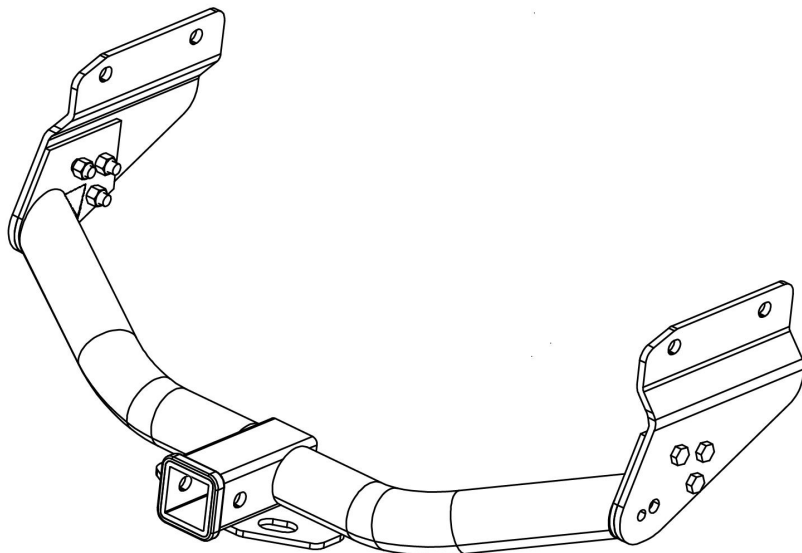

**NEED HELP? CONTACT US!**

Heeft u vragen over het product? Heeft u technische ondersteuning nodig? Neem dan gerust contact met ons op:

**Technische ondersteuning en e-garantiecertificaat**

**[www.vevor.com/support](http://www.vevor.com/support)**

Dit is de originele handleiding. Lees alle instructies zorgvuldig door voordat u het product gebruikt. VEVOR behoudt zich het recht voor om de gebruiksaanwijzing duidelijk te interpreteren. Het uiterlijk van het product is afhankelijk van het product dat u hebt ontvangen. Neemt u het ons niet kwalijk dat we u niet meer op de hoogte stellen van eventuele technologische of software-updates voor ons product.

# BELANGRIJKE VEILIGHEIDSMATREGELEN



**Lees deze volledige handleiding zorgvuldig door voordat u dit product bedient en onderhoudt. Het niet opvolgen van deze waarschuwingen en instructies kan leiden tot overlijden, persoonlijk letsel of schade aan waardevolle eigendommen.**

## **Basisveiligheidsregels**

1. Draai de installatie goed vast; losdraaien kan schade of gevaar opleveren. Deze schade valt niet onder de garantie.
2. Houd u aan alle vereisten van het Department of Transportation (DOT) bij gebruik van dit product.
3. Gebruik uw gezond verstand tijdens het werken. Blijf alert en geconcentreerd tijdens het installeren en gebruiken van dit product. Gebruik het product nooit onder invloed van alcohol, drugs of medicijnen.
4. Dit product is geen speelgoed. Houd het buiten bereik van kinderen. Houd de werkruimte schoon en goed verlicht tijdens het gebruik van dit product. Houd kinderen uit de buurt van de werkruimte.
5. Draag gepaste kleding. Draag nooit loszittende kleding of sieraden tijdens gebruik. Houd lang haar in bedwang en houd haar, kleding en handschoenen uit de buurt van bewegende onderdelen.

## **BEWAAR DEZE INSTRUCTIES**

## Onderdelenlijst

Deel	Beschrijving	Aantal
1	Aanhangwagen trekhaak	1
2	Zijplaat 1	1
3	Zijplaat 2	1
4	M12*30 zeskantbout	8
5	Platte ring ( M 12 )	8
6	M12 moer	6

## SPECIFICATIES

MODEL	NT-160 3
Draagvermogen (lineaire producttractie)	6000 pond
Geschikt voor	Ontwijk Durango Jeep Grand Cherokee
Jaar	2011-2021

## Installation Guide

### Stap 1

Monteer de trekhaak met gereedschap (niet meegeleverd). Draai 8 M12 \*30 (4), 8 ringen (5) en 6 flensmoeren (6) vast zoals hieronder aangegeven en draai ze vast . Let op: niet te vast aandraaien .

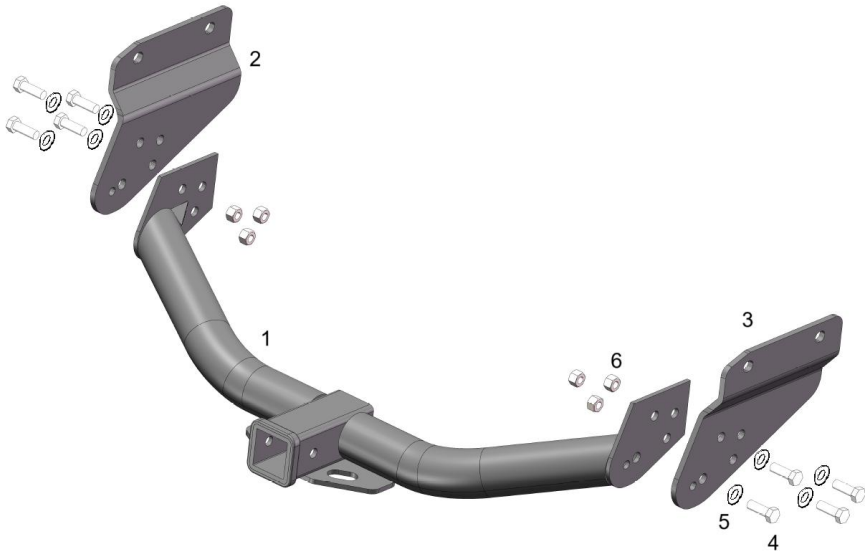

### Stap 2

Verwijder de bestaande M14-bouten. Er komen 4 of 6 bouten . Afhankelijk van het voertuigmodel. Bewaar 4 bouten voor de trekhaak. installatie.

### Stap 3

Breng de trekhaak op zijn plaats en maak hem losjes vast. Bevestig het met de 4 M14-bouten . Draai deze 4 bestaande bevestigingsmaterialen vast met het juiste gereedschap (niet meegeleverd). zeskantbout en ring zoals hieronder , draai alle M14-hardware vast , maar niet te vast .

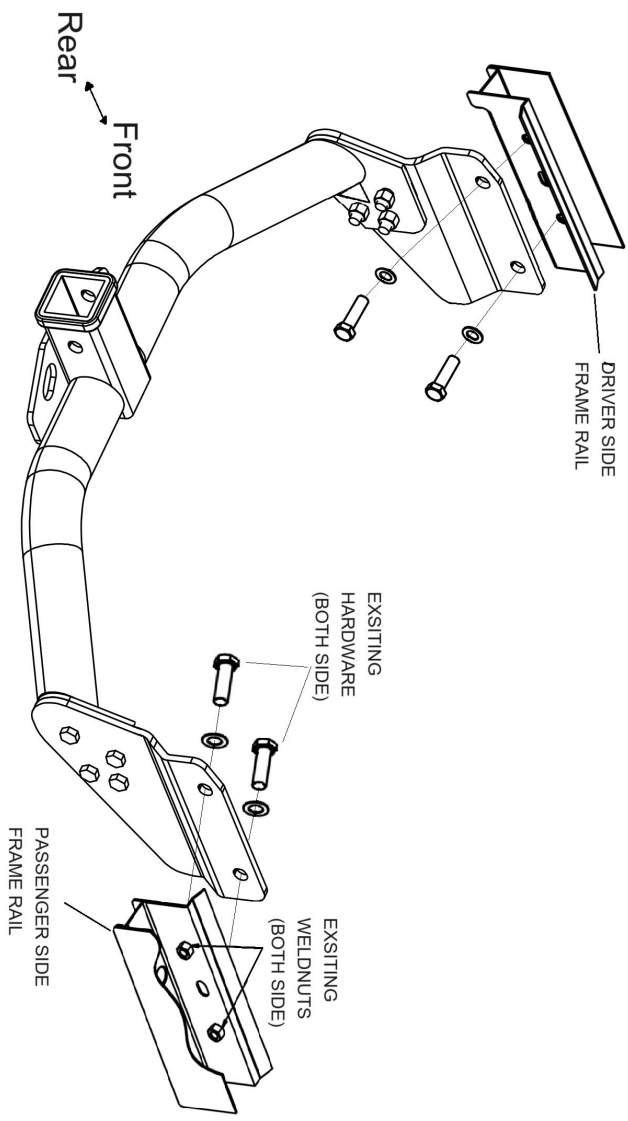

**Fabrikant:** Shanghaimuxinmuyeyouxiangongsi

**Adres:** Shuangchenglu 803nong11hao1602A-1609shi, baoshanqu, shanghai 200000 CN.

**Geïmporteerd naar AUS:** SIHAO PTY LTD. 1 ROKEVA

STREETEASTWOOD NSW 2122 Australië

**Geïmporteerd naar de VS:** Sanven Technology Ltd. Suite 250, 9166 Anaheim Place, Rancho Cucamonga, CA 91730

<b>EC</b>	<b>REP</b>
-----------	------------

E-CrossStu GmbH  
Mainzer Landstr.69, 60329 Frankfurt am Main.

<b>UK</b>	<b>REP</b>
-----------	------------

YH CONSULTING LIMITED.  
C/O YH Consulting Limited Office 147, Centurion House,  
London Road, Staines-upon-Thames, Surrey, TW18 4AX

**VEVOR**<sup>®</sup>  
TOUGH TOOLS, HALF PRICE

Technisch Ondersteuning en E-garantiecertificaat  
[www.vevor.com/support](http://www.vevor.com/support)

# VEVOR®

**TOUGH TOOLS, HALF PRICE**

Teknisk Support och e-garanticertifikat

[www.vevor.com/support](http://www.vevor.com/support)

## DRAGKROK ES

Vi fortsätter att sträva efter att erbjuda dig verktyg till konkurrenskraftiga priser. "Spara hälften", "Halv priset" eller andra liknande uttryck som endast används av oss representerar en uppskattning av de besparingar du kan göra genom att köpa vissa verktyg hos oss jämfört med de stora toppmärkena och betyder inte nödvändigtvis att täcka alla kategorier av verktyg som erbjuds av oss. Vi ber dig vänligen att kontrollera försiktigt när du gör en beställning hos oss om du faktiskt Sparande Halv i jämförelse med de största varumärkena.

# VEVOR<sup>®</sup>

TOUGH TOOLS, HALF PRICE

## TRAILER HITCHES

**MODELL: NT-1603**

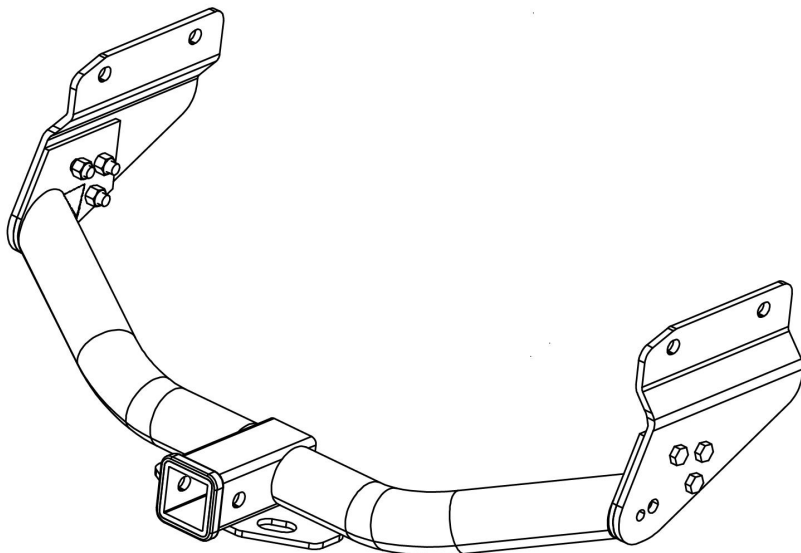

### NEED HELP? CONTACT US!

Har du frågor om produkten? Behöver du teknisk support? Kontakta oss gärna:

**Teknisk support och e-garanticertifikat**  
**[www.vevor.com/support](http://www.vevor.com/support)**

Detta är originalinstruktionerna, vänligen läs alla instruktioner noggrant innan du använder produkten. VEVOR förbehåller sig en tydlig tolkning av vår användarmanual. Produktens utseende ska vara beroende av den produkt du mottagit. Vi ber om ursäkt för att vi inte kommer att informera dig igen om det finns några teknik- eller programuppdateringar för vår produkt.

## VIKTIGA SÄKERHETSÅTGÄRDER



**Läs och förstå hela denna manual innan du använder och utför service på denna produkt. Underlåtenhet att följa dessa varningar och instruktioner kan orsaka dödsfall, personskador eller skador på värdefull egendom.**

### **Grundläggande säkerhetsregler**

1. Dra åt installationen; lossning kan orsaka skador eller fara. Garantin täcker inte dessa skador.
2. Följ alla krav från transportdepartementet (DOT) när du använder denna produkt.
3. Använd sunt förnuft när du arbetar. Var uppmärksam och koncentrera dig när du installerar och använder produkten. Använd aldrig produkten om du är påverkad av alkohol, droger eller mediciner.
4. Denna produkt är inte en leksak. Förvara den utom räckhåll för barn. Håll arbetsområdet rent och väl upplyst när du använder produkten. Håll barn borta från arbetsområdet.
5. Klä dig lämpligt. Använd aldrig löst sittande kläder eller smycken när du använder apparaten. Håll långt hår och hår, kläder och handskar borta från rörliga delar.

### **SPARA DESSA INSTRUKTIONER**

## Dellista

Del	Beskrivning	Antal
1	Dragkrok	1
2	Sidoplatta 1	1
3	Sidoplatta 2	1
4	M12*30 sexkantsbult	8
5	Platt bricka ( M 12 )	8
6	M12-mutter	6

## SPECIFIKATIONER

MODELL	NT-160 3
Viktbärande kapacitet (produktens linjära dragkraft)	6000 pund
Lämplig för	Dodge Durango Jeep Grand Cherokee
År	2011-2021

## Installation Guide

### Steg 1

Montera dragkrokarna med verktyg (exklusive). Dra åt 8 st M12 \* 30 (4), 8 st brickor (5), 6 st flänsmuttrar (6) enligt nedan och dra åt ; observera att de inte dras åt för hårt .

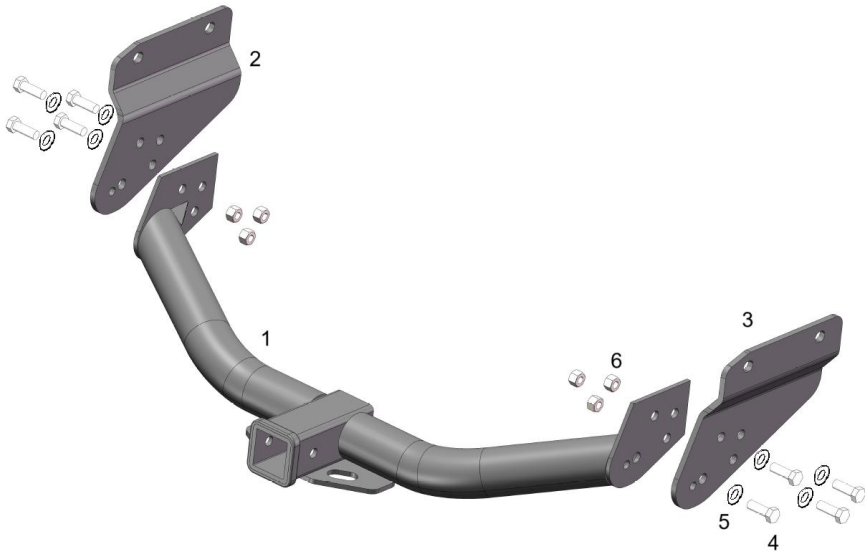

### Steg 2

Ta bort befintliga M14-bultar. Det kommer att finnas 4 eller 6 bultar kvar, beroende på fordonsmodell. Spara 4 st. bultar för dragkroken installation.

### Steg 3

Lyft dragkroken i läge och dra löst åt den Fäst den med de 4 st. M14-bultarna . Använd lämpliga verktyg (exklusive) och dra åt dessa 4 st. befintliga hårdvaror . sexkantsbult och bricka Enligt nedan , dra åt alla M14-beslag och dra inte åt för hårt .

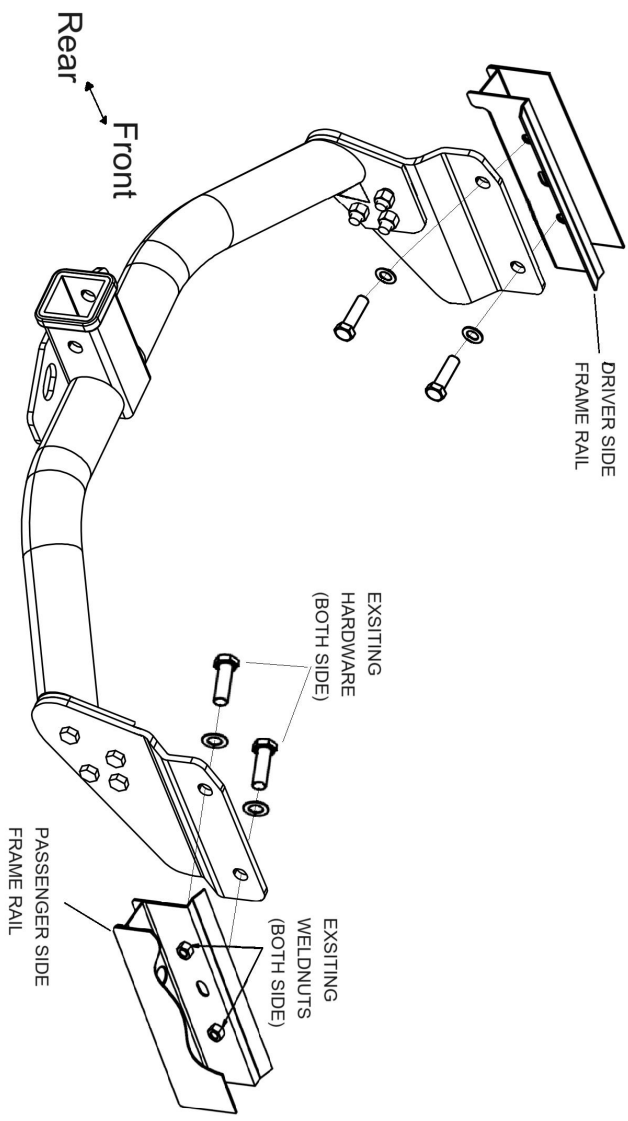

**Tillverkare:** Shanghaimuxinmuyeyouxiangongsi

**Adress:** Shuangchenglu 803nong11hao1602A-1609shi, baoshanqu, shanghai 200000 CN.

**Importerad till Australien:** SIHAO PTY LTD. 1 ROKEVA  
STREETEASTWOOD NSW 2122 Australien

**Importerad till USA:** Sanven Technology Ltd. Suite 250, 9166 Anaheim Place,  
Rancho Cucamonga, CA 91730

<b>EC</b>	<b>REP</b>
-----------	------------

E-CrossStu GmbH  
Mainzer Landstr.69, 60329 Frankfurt am Main.

<b>UK</b>	<b>REP</b>
-----------	------------

YH CONSULTING LIMITED.  
C/O YH Consulting Limited Office 147, Centurion House,  
London Road, Staines-upon-Thames, Surrey, TW18 4AX

**VEVOR**<sup>®</sup>

**TOUGH TOOLS, HALF PRICE**

**Teknisk Support och e-garanticertifikat**

**[www.vevor.com/support](http://www.vevor.com/support)**