

**FOTILE**

## **RANGE HOOD**

User Manual | EMG9030

Please read the following safety information carefully before installing and/or using this appliance. We recommend that you keep this manual for future use and/or in case of transfer of ownership of the range hood

Thank you!

Dear User, thank you for purchasing the Fotile Range Hood. At Fotile, we manufacture exquisite appliances that are expertly crafted with the finest materials. Before using the Fotile Range Hood, please take some time to read through this Product Manual (manual). It will familiarize you with important safety, operation and maintenance instructions, as well as help maximize your culinary experience.

Fotile's promise is to "Make Our Home Better" and therefore we ensure the continued dependable and superior performance of all Fotile appliances so as to satisfy your needs. Before using the Fotile Range Hood, you must follow the instructions, as specified in this manual. Any damage resulting from the improper operation and/or maintenance of the appliance may result in the loss of warranty. The warranty will become invalid, and your warranty application, whether direct or indirect, will not be accepted by authorized service center of Fotile. If you require warranty or post-warranty after-sale service, please contact the local authorized service center of Fotile nearest you.

Your satisfaction with the Fotile brand is important to us. Our after-sales service centers provide assistance in resolving issues with Fotile appliances.

If you would like to apply for a warranty, please provide the product model number and serial number on the product nameplate.

Please refer to illustration below for the location of the nameplate.

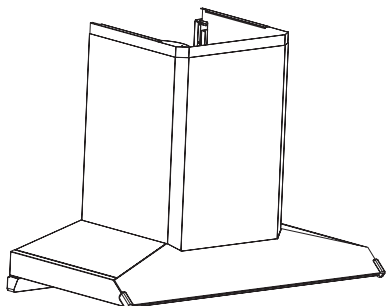

## Contents

1 Safety Information .....	17
2 Operation .....	20
2.1 Product Information .....	20
2.2 Application Method .....	21
3 Cleaning and Maintenance .....	22
4 FAQ .....	25
5 Service Information .....	25
6 Installation .....	26
6.1 Installation Instructions .....	26
6.2 Product dimensions .....	27
6.3 List of Accessories .....	28
6.4 Installation Tools.....	29
6.5 Installation Instructions .....	29
6.6 Four installation requirements.....	31
6.7 Installation Procedures .....	31

Product features and specifications are subject to change, at any time, without notice. Please visit our website at [www.fotileglobal.com](http://www.fotileglobal.com) for the most up-to-date information.

In order to ensure the safe and efficient use of Fotile appliances, please take note of the following types of highlighted information that will be outlined throughout this manual:

**IMPORTANT NOTE** highlights information that is particularly important.

**CAUTION** signals a situation where minor injury or product damage may occur if instructions are not followed.

**WARNING** states a specific hazard that may cause serious injury or death if precautions are not followed.

---

## SAFETY INFORMATION

In order to prevent accidental damage to the Fotile Range Hood and/or bodily injuries as a result of its operation, please read the following safety information installing and/or using this appliance. Following the instructions carefully will significantly reduce the risk of fire, electric shock and/or bodily injuries to persons. We recommend that you keep this manual for future use and/or in case of transfer of ownership of the range hood.

### **Important Note:**

- This appliance is intended for indoor home cooking only; it cannot be used for outdoor cooking.
- Check the appliance for damage after unpacking it. If you detect any obvious damage to the product, do not proceed with the installation. Please contact our authorized service center immediately.
- Avoid placing gypsum powder, construction dust, etc. within close proximity of the range hood.
- Operate the range hood only in the manner outlined in this product manual.
- When operating the range hood, do not leave the appliance unattended. If you have any questions and/or concerns, please contact our authorized service center.
- Operate, clean and maintain the range hood in accordance to the instructions outlined in this manual.
- Clean the metal oil filter and wing-like plate according to actual conditions.
- The range hood's motor has a thermal overload function, which automatically turns off the motor when it overheats. Once the motor cools down, the range hood will automatically restart. If the motor, continually turns off and restarts, please contact our authorized service center.
- If the range hood has not been in operation for an extended period of time, unplug the appliance.
- Please make sure correct installation and

maintenance of the appliance. Installation work and electrical wiring must be done by qualified person(s), in accordance with all applicable codes and standards, including fire-rated construction codes and standards. The installation personnel should be responsible for normal operation of the appliance at the installed position.

- When operating the range hood in exhaust mode, ensure to install the damper along with the hood.
- For general exhausting only. Do not use this range hood to exhaust hazardous and /or explosive materials or gas.
- In order to reduce the risk of fire, all exhaust pipes, flues and devices should be nonflammable. Use only metal duct cover and metal duct pipes. Never cover the hood with flammable plastic film or paper.
- Services guaranteed under warranty must be performed by Fotile certified service provider or personnel.
- Please read the specification label on the range hood for further information and requirements.

### **Caution:**

- When applicable local regulations comprise more restrictive installation and/or certification requirements, the aforementioned requirements will prevail, and installation personnel must conform to these requirements.
- The operating temperature of the range hood should not exceed 104 °F (40°C).
- Please do not place anything on top of the product. Anything placed on top may fall off or incline. For example, if you place seasoning bottles on top, the inclination may cause liquid to flow inside the product, resulting in damaged electrified components and therefore unnecessary risks. Our company will not bear the responsibility for free repair in case of product damage due to the above reason.
- Clean the Grease Cup frequently to prevent overflow. The resulting grease is inedible!

- When cutting or drilling into the wall or ceiling, be careful not to damage electrical wiring, water pipes, gas lines, or other hidden utilities.
  - Adhere to the heating equipment manufacturer's guidelines and safety standards, such as those published by the National Fire Protection Association (NFPA), the American Society for Heating, Refrigeration and Air Conditioning Engineers (ASHRAE) and the local code authorities. Meanwhile, conform to the safety standards issued by such administrative departments as fire department.
  - When gas burners are in operation without any cookware placed on them, they can build up a lot of heat. A ventilation appliance installed above the cooker may become damaged or catch fire. Only operate the gas burners with cookware on them.
  - Adhere to the voltage and frequency settings listed in this manual to avoid possible damages to the range hood.
  - Please use standard accessories provided by our company to prevent the range hood from falling down accidentally. The hole drilled in the wall should precisely match the size of the expansion pipe, otherwise, the range hood may loose and fall down.
  - Tampered glass is applied to the products of the company and the tampering treatment of the glass determines the extremely little possibility of spontaneous explosion. If the occurrence of spontaneous explosion is not due to improper use, our company promises free replacement of the accessories.
- Warning:**
- Risk of Electric Shock
- A defective appliance may cause electric shock. Never switch on a defective appliance. Unplug the appliance from the mains or switch off the circuit breaker in the fuse box in case of problems, and contact our authorized service center.
- The range hood should be connected to a standard power socket with safe grounding. Midway connection, prolonged electric line or multi-socket wiring may cause electric shock, overheating and, in some cases, result in a fire. Installation of the range hood should be performed by professional electricians in strict accordance with electricity standards and regulations of the local area. Before connecting the rod, turn off the power source and take appropriate measures to prevent auto closing of the power switch.
  - In order to prevent electric shock and/or other bodily injuries to persons, do not exceed 120V AC input.
  - Do not install the range hood in a bathroom and/or a humid area, as this will significantly increase the risk of electric shock.
  - If a wire is damaged or defective, contact an authorized service provider or a qualified technician (provided by Fotile) to replace the wire.
  - Do not change, stretch, knot, pressure or squeeze the wire as any resulting damage can result in electrical and/or fire hazards.
  - Prevent water from coming into contact with the range hood's electrical components, such as the motor, switch and connector. Do not wash the appliance with water. Do not use the appliance if it is wet, as electric leakage and/or electric shock may occur.
  - Do not attempt to change the range hood's internal wiring system. Improper modifications and/or repairs to the internal wiring can result in bodily injuries to persons, electric shock and/or a fire.
  - In order to avoid electric shock, remember to turn off the appliance's power source before installation, cleaning and/or maintenance service.
  - Avoid using high-pressure detergents and/or steam cleaners on the appliance, as they may result in electric shock.
  - Do not touch the plug or switch with wet hands, as an electric shock may occur.
- Grounding Instructions
- This appliance must be grounded. In the event of an electrical short circuit, grounding reduces

the risk of electric shock by providing an escape wire for the electric current. This appliance is equipped with a cord having a grounding wire with a grounding plug. The plug must be plugged into an outlet that is properly installed and grounded.

- Improper grounding can result in electric shock.
- Consult a qualified electrician if the grounding instructions are not completely understood, or if doubt exists as to whether the appliance is properly grounded.
- Do not use an extension cord. If the power supply cord is too short, have a qualified electrician install an outlet near the appliance.

#### Risk of Fire

- In order to reduce the risk of fire and to properly exhaust air, always duct the air outside. Do not vent exhaust air into spaces within walls, ceilings, attics, crawl spaces and/or garages.
- In order to prevent the risk of fire, the range hood should be operated and maintained in accordance to the instructions.
- Hot oils may ignite and burn quickly. Never leave hot oils unattended.
- Please regularly clean the oil filter and wing-like plate, since there is a fire hazard from grease collecting in the oil filter and wing-like plate.
- Never operate the product without the oil filter and wing-like plate.
- Never work with naked flames close to the appliance (e.g. flambéing). Do not install the appliance near a heat-producing appliance for solid fuel (e.g. wood or coal). There must be no flying sparks.
- Avoid cooking with food products that produce flames under the range hood.

#### To Reduce Risk of Cooktop Grease Fire:

- A) Never leave surface units unattended at high settings. Boilovers cause smoking and greasy spillovers that may ignite. Heat oils slowly on low or medium settings.
- B) Always turn the hood on during cooking.

C) Clean ventilating fans. Grease should not be allowed to accumulate on fan, filter or in exhaust ducts.

D) Use proper pan size. Always use cookware appropriate for the size of the surface element.

To Reduce the Risk of Injury to Persons in the Event of a Range Top Grease Fire, Observe the Following:

- Smother flames with close-fitting lid, cookie sheet, or metal tray, then turn off the burner. Be careful to prevent burns. If the flames do not go out immediately, evacuate and call the fire department.
- When the cooking utensil catches fire, switch off the range hood immediately. Effective extinguishing measures must be taken at once, such as covering the open flame with metal cover, turning off the master gas valve and keeping flammable substance from the open flame etc.
- Never pick up a flaming pan—you may be burned.
- Do not use water, including wet dishcloths or towels—a violent steam explosion will result.

#### Use an Extinguisher Only If:

- You know you have a class ABC extinguisher and you already know how to operate it.
- The fire is small and contained in the area where it started.
- The fire department is being called.
- You can fight the fire with your back to an exit

#### Risk of Injury

- This appliance is not intended for use by persons (including children) with reduced physical, sensory or mental capabilities, or lack of experience and knowledge, unless they have been given supervision or instruction concerning use of the appliance by a person responsible for their safety. Children should be supervised to ensure that they do not play with the appliance.
- The range hood may have sharp edges. Be careful to avoid cuts and abrasions during

installation and cleaning. Do wear qualified protective gloves.

- The accessible parts become very hot when in operation. Never touch hot parts. Keep children at a safe distance.
- Do not touch lamps during or soon after operation. Burns may occur.
- Do not insert your limbs and/or foreign objects into the impeller while the range hood is in operation, as that action might cause injury.
- This appliance is not intended for operation with an external clock timer or a remote control.
- Incorrect repairs are dangerous. Repairs may only be carried out and damaged power cables replaced by one of our trained after-sales technicians.
- If any abnormalities and/or defects occur while operating the range hood, immediately turn off the appliance and unplug the appliance from the mains or switch off the circuit breaker in the fuse box. Then, contact our authorized service center. Abnormal operation and defects may cause hazardous situations, such as electric shocks and fires.

#### Risk of Suffocation:

- Packaging material is dangerous to children. Never allow children to play with packaging material, which may cause suffocation. Keep all packing material out of proximity to children. Please remember that packaging materials should not be treated as toys.

#### Risk of Death:

- Risk of poisoning from flue gases that are drawn back in.
- Always ensure adequate fresh air in the room if the appliance is being operated in exhaust air mode at the same time as room air-dependent heat-producing appliance is being operated. Exhaust gases through the flue (chimney) of fuel burning equipment to prevent back drafting.
- Fotile is not responsible for injuries caused by improper and/or incorrect operation of the range hood.

## OPERATION

### Warning

1. Do not use excessive force to press buttons on the control panel.
2. Turn off gas burners without any cookware placed on them.
3. Do not disassemble the appliance with power on and/or without complying with instructions.
4. Clean the Grease Cup frequently to prevent overflow and a potential fire.
5. Disassembly and/or servicing of the range hood must be performed by qualified technicians.
6. Do not let the stove fire burn the range hood directly.

### Product Information

Model	EMG9030	
Net weight	76 lbs(34.5 Kg)	
Voltage/Frequency	120V/60Hz	
Rated power input of the range hood	262 W (light power included 2W × 2 )	
Noise	P1	54.5dB(A)
	P2	63.5dB(A)
	P3	65.5dB(A)
Max static pressure	711 Pa	

**Caution:** 1. The dB(A) noise in the above table is tested in accordance with IEC60704 standard, which indicates the sound power level. Pressure level, to answer for: P1-40.5 dB、P2-49.5dB、P3-51.5dB.  
2. Such parameters as noise may have a deviation of less than 5%.

## Application Method

### Operation Interface

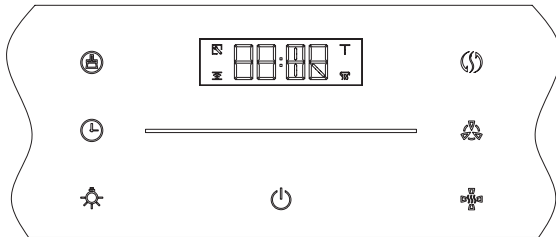

### Calibrate the Machine and Function Description

#### 1. ⏻ Power Button

When the machine is off, press ⏻ to enter stand-by mode. The machine will be automatically shut down in 2 minutes if no further operations are started. In working/standby mode, press ⏻ to stop all functions.

When the power button is turned on, the following functions will be activated.

#### 2. 🌀 Cleaning Mode Button

2.1 Press 🌀, then the wing-like surround suction plate will open at the lowest position and enter cleaning and maintenance mode. Press 🌀 again, and the wing-like surround suction plate returns to the highest position.

2.2 You can't choose to press the discharging and cleaning button with 🌀, 🌀, 🌀 at the same time. If any one of the three function buttons is turned on, pressing cleaning button will quit the corresponding function mode; 🌀, 🌀, 🌀 are invalid when in cleaning and maintenance mode.

#### 3. 🕒 Delayed Power Off Function

3.1 Clock setting: In standby mode, press and hold 🕒 to enter time setting mode; the hour digits will begin to blink; click 🕒 to increase the hour number; if there is no further operation, the hour digits will stop blinking within 3 seconds; The hour setting is completed. Then the minute digits will begin to blink; click 🕒 to increase the minute number; if there is no further operation, the minute digits will

stop blinking within 3 seconds; the minute setting is complete. The time setting is finished.

3.2 The set time will be retained. During the time setting, you can press any other key to exit time setting mode.

3.3 As for the delayed power off function, there are three modes that you can choose from. The corresponding countdown periods, respectively, are 2 minutes, 5 minutes, and 10 minutes. Press 🕒 for the first time in the working mode, the screen will display 02:00; press again, it will display 05:00; then if you press once again, it will display 10:00 and start counting down after 2 seconds. After the delay is completed, all functions are turned off and enter shutdown mode.

3.4 In the process of setting the delay time, you can cancel the delayed power off function by pressing any button.

3.5 You can forcibly shut down/turn on the clock display in shutdown mode by pressing and holding 🕒 in shutdown mode.

#### 4. ✨ Lighting Button

Press ✨, the light will turn on; press again, the light will turn off.



#### 5. 🌀 Intelligent Air Management Button

Press 🌀, the light band will blink orange. The indicator 🌀 will turn orange. The range hood will enter intelligent air quality testing mode.

5.1 If air quality is good, the light band will be green and the motor will not run.

5.2 If the air quality is moderate, the light band will be orange, the wing-like surround suction plate will go down to the middle position, the motor will run at a low-speed gear.

5.3 If the air quality is bad, the light band will be red, the wing-like surround suction plate will go down to the middle position, the motor will run at an intermediate-speed gear.

6.  High-speed gear button, intermediate-speed gear button and low-speed gear button  
Press , the window will display "P2", the motor will run at an intermediate-speed gear, the wing-like surround suction plate will go down to the middle position.

Press  again, the window will display "P3", the motor will run at a high-speed gear, the wing-like surround suction plate will go down to the lowest position.

Press  again, the window will display "P0", the clock will be displayed in 3 seconds. The motor and the wing-like surround suction plate will be turned off.



Press  again, the window will display "P1", the motor will run at a low-speed gear, the wing-like surround suction plate will go down to the middle position.

Note: Every time you switch in order, the default order will be P2-P3-P0-P1 when the motor is turned on. Hence, the motor will start from the previous gear state from when you turned off the motor.

#### 7. Automatic Function

Press , "Automatic" is displayed in the window, and the range hood enters the automatic cruise supercharging system. The range hood will automatically adjust the required airflow, wind pressure and the position of the wing-like surround suction plate according to the current smoke amount and the current resistance in the exhaust pipe to achieve the best smoke extraction effect.

Note:

1. When "  " is displayed on the screen, this indicates that the range hood has detected large smoke extraction resistance.
2. When  is displayed on the screen, this indicates that the range hood has detected large amounts of smoke.
3. Do not let oil stains permeate the surfaces of the range hood for long periods of time.
4. If any saline solution, disinfectant, bleach

or other cleaners are spilled onto stainless steel panels (most of which contain harmful chemicals), please immediately wipe them off with a damp cloth and then clean up with a dry cloth.

The instantaneous reduction of odor should meet the standard limits of IEC (61591).

---

## CLEANING AND MAINTENANCE

### **Important Note:**

Reattach the oil filter and wing-like plate after cleaning and maintenance of the range hood. Do not operate the appliance without the oil filter and wing-like plate, as it may cause safety hazards.

### **Caution:**

Risk of damager due to corrosion.

- Always switch on the appliance while cooking to avoid condensation. Condensate can produce corrosion damage.
- Surface damage due to incorrect cleaning. Clean stainless steel surfaces in the direction of the grain only. Do not use any stainless steel cleaners for operator controls.
- Surface damage due to strong or abrasive cleaning agents.
- Replace faulty LED lights to prevent the remaining lights form overloading.

### **Warning:**

- The range hood should only be cleaned as instructed; otherwise, it may ignite.
- Please remember not to wet the motor and/or the control panel, as it may result in damaging the electric circuits or potential hazards.
- Do not clean the appliance with chemical

agents, such as gasoline, acids, benzene and solvents.

#### Risk of Electric Shock:

- Penetrating moisture may result in an electric shock. Prior to cleaning and maintenance, pull out the mains plug or switch off the circuit breaker in the fuse box.
- Do not use any high-pressure cleaners or steam cleaners, which can result in an electric shock.

#### Risk of Fire:

Grease deposits in the oil cup, wing-like plate and oil filter may catch fire.

#### Risk of Injury:

- Unplug the appliance from the mains or switch off the circuit breaker in the fuse box before installation, cleaning, maintenance and repair in order to avoid electric shock.
- The range hood may have sharp edges. Be careful to avoid cuts and abrasions during installation and cleaning. Do wear qualified protective gloves.
- While the range hood is in operation, do not insert your hand into the area housing the fan.
- The appliance will become hot during operation, especially near LED lights. Allow the appliance to cool down before cleaning. Do not touch lamps during or soon after operation. Burns may occur.
- If you would like to schedule a deep cleaning for your appliance, please contact our authorized service center.
- Fotile suggests that you clean the surface of the appliance for better use.

1. Neutral detergent may be used to clean stains on the range hood. However, avoid touching the control panel. Wipe some detergent on the stains and let the detergent

sit. Do not let the detergent sit for an extended period of time, as it can cause damages to the appliance's surface. Then, wipe off the stain with a soft cloth and the left detergent with a slightly wet cloth. Next, use another cloth to dry the appliance.

2. Stains on the range hood should be cleaned within a short time period, as to prevent the stains from becoming permanent.
3. Abrasive detergents, such as a salt solution, disinfectant or bleach powder cannot be used to clean the appliance. Wipe off the detergent with a wet, soft cloth. Next, use another cloth to dry the appliance.

**Warning:** Do not clean the appliance with abrasive tools, such as steel wool, brushes, and coarse cloths, as these materials will permanently scratch the surface of the hood.

#### Preparations before Cleaning:

1. Unplug the appliance.

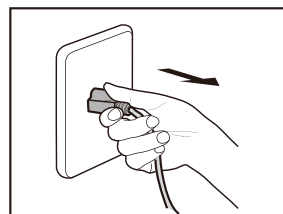

2. Clear the cookware on the burners.
3. Prepare a neutral detergent and a soft cloth (or soft brush) for stain removal and cleaning.

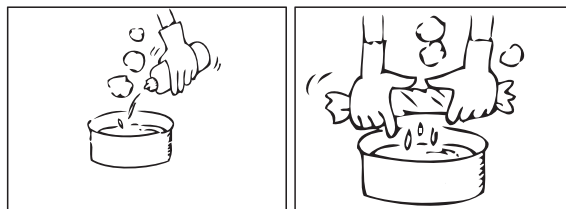

**Clean the range surface, oil cup, oil filter and wing-like plate.: (The cleaning can be done by the user)**

1. Clean the surface of the range hood.

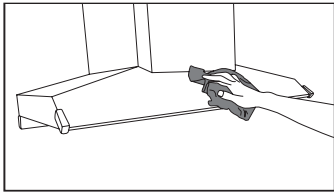

2. Remove the Grease Cup and clean it.

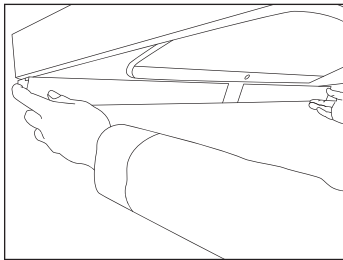

**Warning:** For the safety of you and your family, please regularly clean the oil accumulated in the Grease Cup and deposits on the Grease Cup surface. Do wear qualified protective gloves.

3. Push the power button, then push the cleaning button and lower the wing-like plate.

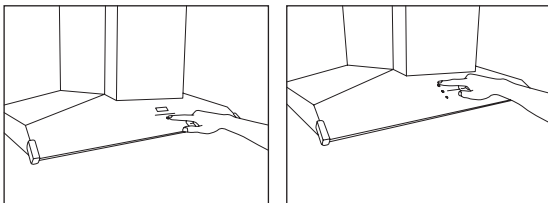

4. Pull both front sides of the wing-like plate with two hands, pull downward and the wing-like plate will be discharged. Press the buckles of the oil filter with your thumb, pull downward and the oil filter can be discharged.

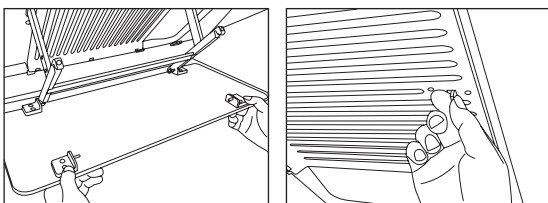

★ **Suggestion:** In order to protect the health of you and your family, the filter should be cleaned regularly and it is dishwasher safe for your convenience.

**Replacing LED Lights:**

1. Unplug the appliance.

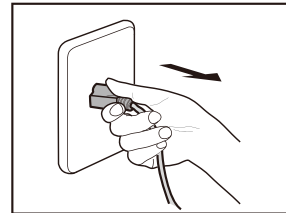

2. Use a small flat-head screwdriver to gently pry the LED assembly out.

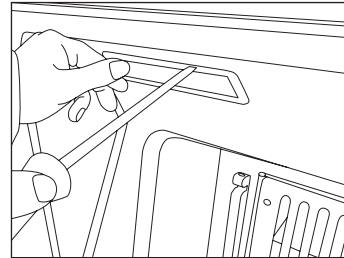

3. Disconnect the wires and then replace the LED lights.

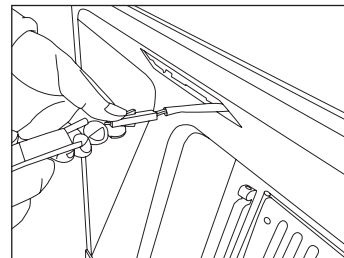

**Risk of Electric Shock:**

Before changing the LED lights, unplug the appliance from the mains or switch off the circuit breaker in the fuse box.

---

## FAQ

### **Warning:** Risk of Electric Shock

- Incorrect repairs are dangerous. Repairs may only be carried out and damaged power cables replaced by our authorized service center, or certified electricians.
- If the appliance is defective, unplug the appliance from the mains or switch off the circuit breaker in the fuse box. Contact our authorized service center.
- Before changing LED lights, unplug the appliance from the mains or switch off the circuit breaker in the fuse box.
- If any abnormalities and/or defects occur while operating the range hood, immediately turn off the appliance. Unplug the appliance from the mains or switch off the circuit breaker in the fuse box and check the following:

Problem/Issue	Possible Cause
After the POWER button is pressed, the range hood remains off and the button does not illuminate.	The appliance may be unplugged
The motor works, but the control panel buttons do not illuminate.	LED lights have been damaged

If the problem/issue with the appliance still persists after ruling out the possible cause(s), please contact our authorized service center for assistance.

---

## SERVICE INFORMATION

### **Warning**

- If any abnormalities and/or defects occur while operating the range hood, immediately turn off the appliance. Unplug the appliance from the mains or switch off the circuit breaker in the fuse box. Please contact our authorized service center.
- The appliance must only be repaired by professionally trained and certified technician; otherwise, severe injuries may occur.
- Warranty service is not provided based on the following situations:
  - 1) Failing to show invoice issued by authorized agents.
  - 2) Damages of the parts due to the abused and wrong installation, improper use, improper location, carelessness or other factors.
  - 3) Repair and maintenance without the permission of FOTILE authorized agents.
  - 4) Other situations that can't be controlled by FOTILE authorized agents.

In above case, FOTILE will be released from any responsibilities for the loss of personal property, personal injury directly or indirectly caused by the product.

# INSTALLATION

## 6.1 Installation Instructions

### **Important Note:**

- Prior to installation, please read the Fotile Range Hood Installation carefully and save it for the local inspector's future reference.
- This appliance must be installed in accordance with National Electrical Codes, as well as all state, municipal and local codes.
- The appliance must be equipped with safe circuit breaker and installed with safe grounding.
- The correct voltage, frequency and amperage must be supplied to the appliance according to the proper voltage, frequency and amperage ratings listed on the product rating plate.
- This installation must be completed by Fotile authorized service center, or certified installers.
- Please record the model number and serial number before installing the range hood. The model number and serial number are listed on the product nameplate on the range hood.

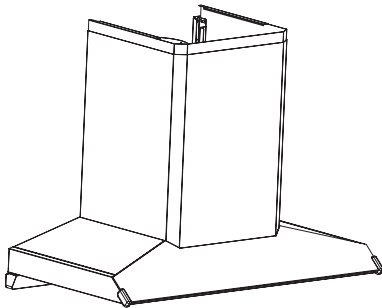

### **Caution:**

- Please carefully read all instructions prior to installation. Please give special consideration to the following items:
  1. If you are renovating your kitchen, be careful to not expose the exterior of the range hood. Building materials, dust, paint, coating, and gases will corrode and tarnish the surface of the range hood. It is recommended that you install the range hood after all renovations are completed.
  2. If you need to remove your gas burner before

installation, please turn off the main gas valve first.

3. Do not connect the range hood duct to a duct used to exhaust hot air or fumes from another appliance.
4. Two installers are recommended due to the large size and heavy weight of the range hood. Since the installation is complex and the appliance is heavy, professional installers are required to install the appliance as outlined in this manual.
5. After the appliance fixed, the plug should be accessible.
6. Make sure to keep the appliance horizontally.
7. Ensure that the appliance functions normally after the installation is complete.

### **Warning:**

- In order to reduce the risk of fire, electric shock, or injury to persons, please carefully read the following:
  1. The installation and wiring of the appliance should only be carried out by a professional electrician in accordance with current national or local electric safety regulations, including fire-rated construction. Non-professional personnel should not conduct installation. Proper installation is the responsibility of the installer. Product failure due to improper installation is not covered under the Fotile warranty.
  2. Please use standard installation equipment and tools provided by Fotile to ensure safe installation. Make sure to use the expansion tube and expansion bolt provided by our company, in case the range hood falls down accidentally. The hole drilled into the wall should precisely match the size of the expansion tube, otherwise the range hood will not be properly secured to the wall and may fall down.
  3. The range hood should be connected to a

standard power socket with safe grounding. The midway connection, prolonged electric line or multi-socket wiring may cause electric shock, overheating and even fire.

Power off before wiring and make sure proper measures have been taken to avoid unexpected connection.

4. During installation, switch off the circuit breaker in the fuse box during installation. If the supply cord is damaged, it must be replaced by a special cord or assembly available from the manufacturer or its service agent.
5. The appliance should only be installed, removed and maintained by qualified technicians to prevent risks like electric shocks, falling or fires from occurring.

#### Risk of Injury:

- Unplug the appliance from the mains or switch off the circuit breaker in the fuse box before installation, cleaning, maintenance and repair in order to avoid electric shock.
- The range hood may have sharp edges. Be careful to avoid cuts and abrasions during installation and cleaning. Do wear qualified protective gloves.

#### Warning Before Installation

- Prior to installation, ensure that the exhaust outlet is free of debris, as they may damage the range hood.
- A straight and short ducting run will ensure a high performance of the range hood.
- A curving and long ducting run should be avoided, as it will lower the performance of the range hood.
- Strictly seal the connection between the duct and duct hole with duct tape. Ensure that the connection between the duct and the duct cover is secure, and seal it with aluminum tape.
- A small duct hole will lower the performance of the range hood. Therefore, it is highly

recommended that you cut a duct hole equal to or larger than 6" of the size.

## 6.2 Product Dimensions

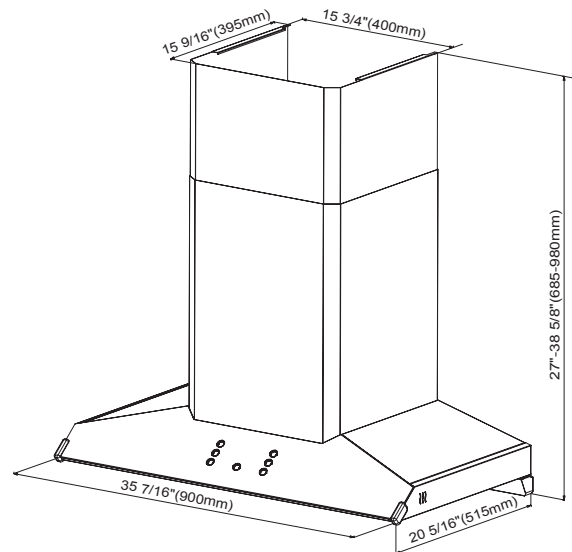

#### Wall Preparation

The wall should be strong enough to support the range hood. As for hollow wall or hollow plate, The minimum thickness of the lumber should be 13/16" (30mm). As for concrete wall, the installation can be directly operated. The range hood should be firmly fixed on the wall.

#### Ductwork Installation

##### Risk of Injury:









- Unplug the appliance from the mains or switch off the circuit breaker in the fuse box before installation, cleaning, maintenance and repair in order to avoid electric shock.
- The range hood may have sharp edges. Be careful to avoid cuts and abrasions during installation and cleaning. Do wear qualified protective gloves.
- When cutting or drilling into walls or ceilings, do not damage electrical wiring and other hidden utilities.
- Ducted fans must always be vented to the outdoors.

- To reduce the risk of fire and to properly exhaust air, always duct air outside. Do not vent exhaust air into spaces within walls, ceilings, into attics, crawl spaces or garages.

### 6.3 List of Accessories:

#### Packing List

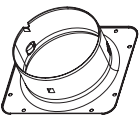
Standard Configuration	
Product 	1
Hook 	1
Decorative Cover 	1
Wood Screw 4.5×60 	6
Oil Cup 	1
Decorative Cover Hook 	1
Upper Sealing Gasket 	1
Operation Manual 	1
Wing-like Plate Subassembly 	1

Standard Configuration	
Cruciform-slot Large-brazier-head Thread-forming Screw ST3.9×9.5 Zinc Coating 	4
Expansion Tube Ø10×60 	6
Cruciform-slot Pan-head Thread-forming Screw M4×12 	8
Cruciform-slot Pan-head Thread-forming Screw ST2.9×19 Zinc Coating 	4
Cruciform-slot Large-brazier-head Thread-forming Screw M4×8 Zinc Coating 	2
Anti-collision Components 	2
Metal Outlet Housing 	1
Outer Net 	1

## 6.4 Installation Tools:

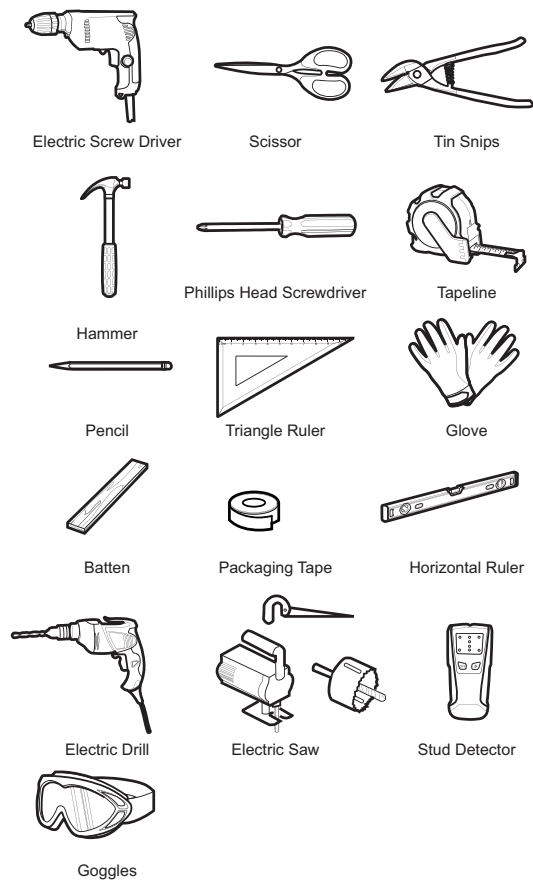

## 6.5 Installation Instructions

### Safety Precautions

Special state: In order to guarantee safety and proper usage, this product (including outlet pipe and other components) must be installed and worked on by specialized technicians designated by our company. Malfunction caused by maintenance and installation from persons who are not designated by our company will not be covered under free maintenance of the range even if the product is still under warranty.

Before installation, please read all instructions carefully. Please pay special attention to the following notices:

1.If you are remodeling the kitchen, please do not expose the range hood to the outside, since

construction materials, dust, oil paint, coating and the corresponding gas volatilized by these materials will lead to corrosion and tarnish on the surface of the range hood. The range hood should instead be installed after the kitchen remodel is complete.

- 2.The installation should be completed by professional installation and maintenance personnel, since the installation procedures are complicated and the machine is heavy.
- 3.The range hood has sharp edges, please wear gloves when you are going to move, install, clean or fix it.
- 4.Please do not damage electric wire or hidden devices when you drill holes in the wall; do not plug into an electric power supply when you install the machine; Please turn off the power in the main power supply box.
- 5.The range hood should use a specialized power socket with ground connection, because a middle connection, extension cord usage and multiple parameter wiring can cause electric shock, power socket overheating and fire. Please ensure that all operations are conducted by professional electricians and observe the corresponding national and local electrical regulations; Before connecting the cord, please turn off the power supply and take proper measures to prevent the power from automatically being connected.
- 6.If a gas stove needs to be moved before the range hood is installed, please turn off the main valve of the gas stove before moving the gas stove.
- 7.The wall on which the range hood is installed should be strong enough.
- 8.In order to ensure safety and smooth installation, please use the standard accessories to install. When you install the expansion tube, please ensure a tight fit between the expansion and the hole on the wall. Please do not drill a hole which is too large in case of the expansion tube becoming loose and accidental falling.

9. Please run gas exhaust outdoors to prevent fire.
  10. Please do not exhaust the waste gas into the wall, attic or garage.
  11. The waste gas from the range hood should not be exhausted into the hot smoke pipe that is used to exhaust smoke generated from burning gas or other fuel.
  12. Please keep the machine horizontal from left to right.
  13. After installation, confirm the range hood is qualified by running a test in which no abnormal phenomena occur.
- Please read the manual carefully and keep the manual for future reference.

### Installation Position

This range hood can only be installed in the kitchen; please do not use it in other places.

This range hood can only be installed above the stove, installation position is shown in the figure.

The room temperature should not exceed 40°C.

The installation wall should be of an incombustible substance; installing the machine on wooden material or other combustible material is prohibited.

### Calculation before installation

Please refer to the figure below for accurate calculation before installation.

### Installation Diagram of the Range Hood

Hole dimension of the upper cabinet or suspended ceiling:

Hole dimension of the upper cabinet or suspended ceiling:

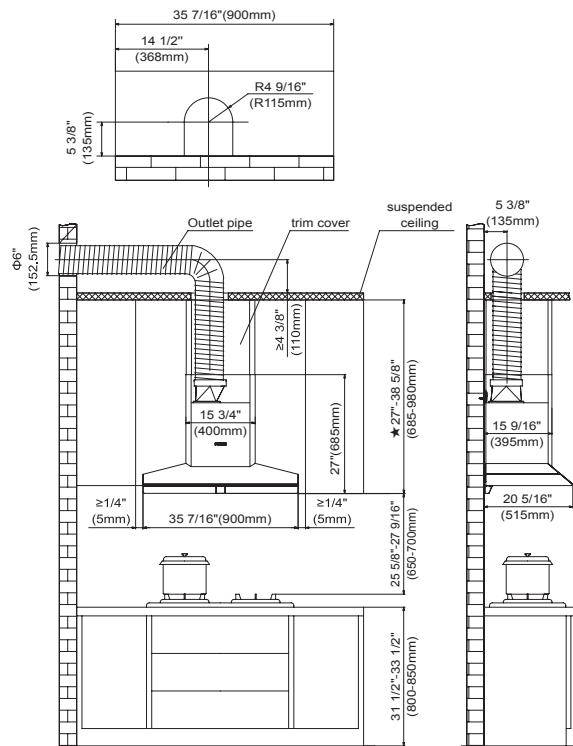

Figure 2 Cabinet Match Diagram

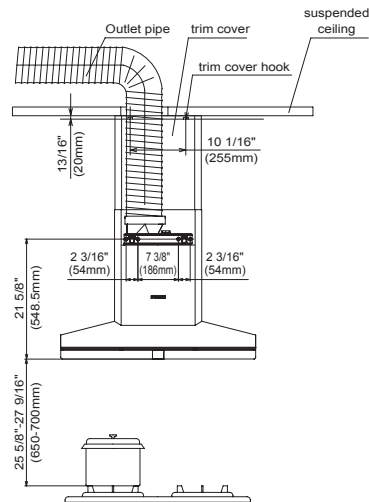

Figure 3 Installation Diagram

Notes:

- 1.Reserved dimension between the cabinet and the machine is recommended as  $\geq 1/4$  " (5mm) (see the figure);
- 2.27"-38 5/8"(685-980mm) in the cabinet match diagram is the dimension range, including trim cover height.
- 3.Installation height of the range hood is a recommended value; the cabinet and range hood match diagram is only for reference.
- 4.You may need to allow for a gap between the upper side of the range hood and the bottom of the cabinet to install and disassemble, please pay attention.

Preparations before installation

**Warning:** To avoid damaging the range hood, please ensure that no debris get into the air outlet.

- Estimate outlet pipe position that connects the range hood to the outside, please refer to the installation diagram.
- A linear and short air outlet allows the range hood to exhaust smoke more smoothly.
- Avoid using an outlet pipe which is too long or has too many corners since this kind of pipe will affect the smoke exhausting effect.
- Please use duct tape to seal the connection between the outlet pipe and the wall holes. Please ensure a tight connection between the outlet and the outlet housing.
- An undersized hole will affect the smoke exhausting effect; it is recommended to broaden the hole to 6" on the premise of ensuring safety.

### 6.6 Four installation requirements

- 1.Please firmly install the bottom of the main machine on the wall with a height of 25 5/8"-27 9/16" (650-700mm) above cooker holder; if the cooker manual stipulates a large installation distance, this should be considered.
- 2.Air outlet pipe should reach outdoors, interfaces should be sealed well;
- 3.In order to ensure proper smoke exhausting

effect, the exit of the outlet pipe should not be deformed in case of decreasing supply area.

- 4.Power socket should be connected to the ground grid. Power cord has a total length of 1.3m, please take this into consideration when design the power socket position.

**Warning:** The waste gas from the range hood should not be exhausted into the hot smoke pipe that is used to exhaust smoke generated from burning gas or other fuels.

### 6.7 Installation Procedures

- 1.Determine the space for installing the hood above the cooktop, which shall meet the hood installation height.
- 2.Use an ultrasonic stud detector to find the wooden board behind the wall and mark it.
- 3.Determine the center point of the cooker and use the horizontal ruler to draw the vertical centerline of the range hood installation.
- 4.Determine the installation height of the range hood, 25 5/8"-27 9/16" (650mm-700mm), with a base point at the cooker holder, and draw a baseline with a horizontal ruler.
- 5.Determine the position of the machine hook, 21 5/8" (548.5mm), based on the range hood installation height line. Confirm that the trim cover is in the position of the trim cover hook according to the actual installation environment (up to 15 3/4" (400mm) above the machine hook reference line). Draw a reference line with a horizontal ruler.
- 6.Unpack box and take out the machine hook and the trim cover hook, and mark the fixing holes for the machine hook and the trim cover hook according to the marked position.
- 7.Drill holes with a diameter of 7/16" (10 mm) and a depth of 2 3/8" (60 mm) at the marked points with an impact driver. If the hole is marked over a wooden stud, you just need to get through the surface of the wall. Note: If there is no wooden stud at point of the machine hook, please drill

holes in the wall behind the hook, insert and fix a wooden board and wooden stake, and affix the machine hook to the reinforced wooden board. The wooden board must be reinforced and reliable, able to bear a weight of 60 kg.

8. Take the expansion tube and wood screws out of the accessory bag, insert the expansion tube into the hole on the wall and fix the hook with wood screws. If there is just a wooden stake, affix it directly with wood screws. Note: Keep the hook horizontal with a horizontal ruler.

9. Two people take out the complete machine from the packing box, unscrew the four screws which fix the fan cover to the back of the range hood, and remove the fan cover and the trim cover. Screw two of the screws from inside outside to the top screw hole at the outer cover. Do not screw too tightly, leave a distance of 3mm

10. Unwrap the fan packaging, place the outlet housing and sealing gasket on the air outlet of the range hood and fix the outlet housing and air outlet with 8 M4×12 screws.

11. Using two people, hang the range hood on the machine hook and use the horizontal ruler to keep it horizontal. Fix the range hood and the main machine hook with a M4\*8 screw as shown in Figure 4.

12. Put the pre-arranged smoke pipe on the outlet housing, fix the outlet pipe and the outlet housing on both the left and right sides with 3.9×9.5 screws. Then seal the outlet pipe and the outlet housing with aluminum foil tape. Plug the power supply of the range hood into the socket, then turn on the fan to check if there is any air leakage.

13. Remove the protective film of the fan cover and the trim cover, put the trim cover into the fan cover, reaching out a distance of about 2" (50mm). Pick up the fan cover and the trim cover and hang the trim cover on the trim cover hook. Then slowly push it to the right place, then slowly put the fan cover down into the exhaust fume collecting hood.

14. Remove the protective film of the exhaust fume collecting hood, remove the oil cup protective film and hang the oil cup. Press the cleaning button and after the lifting rod is lowered down, install the outer net of the air inlet. Then remove the protective film of the wing-like plate and install it.

15. Finally, attach the corner bumpers, which help avoid head collisions, on the hood corners as shown in (Figure 6). Clean fingerprints from the surface of the range hood. Installation is complete.

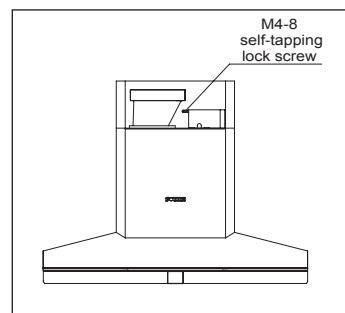

Figure 4

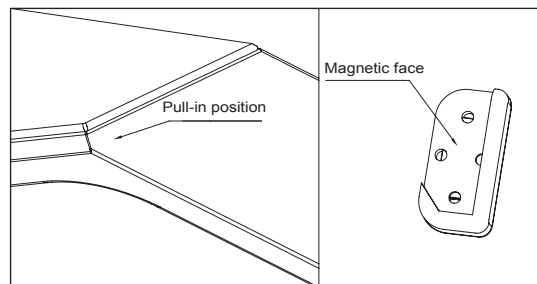

Figure 5

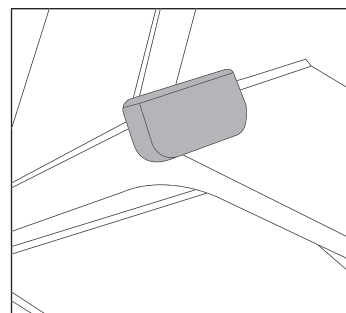
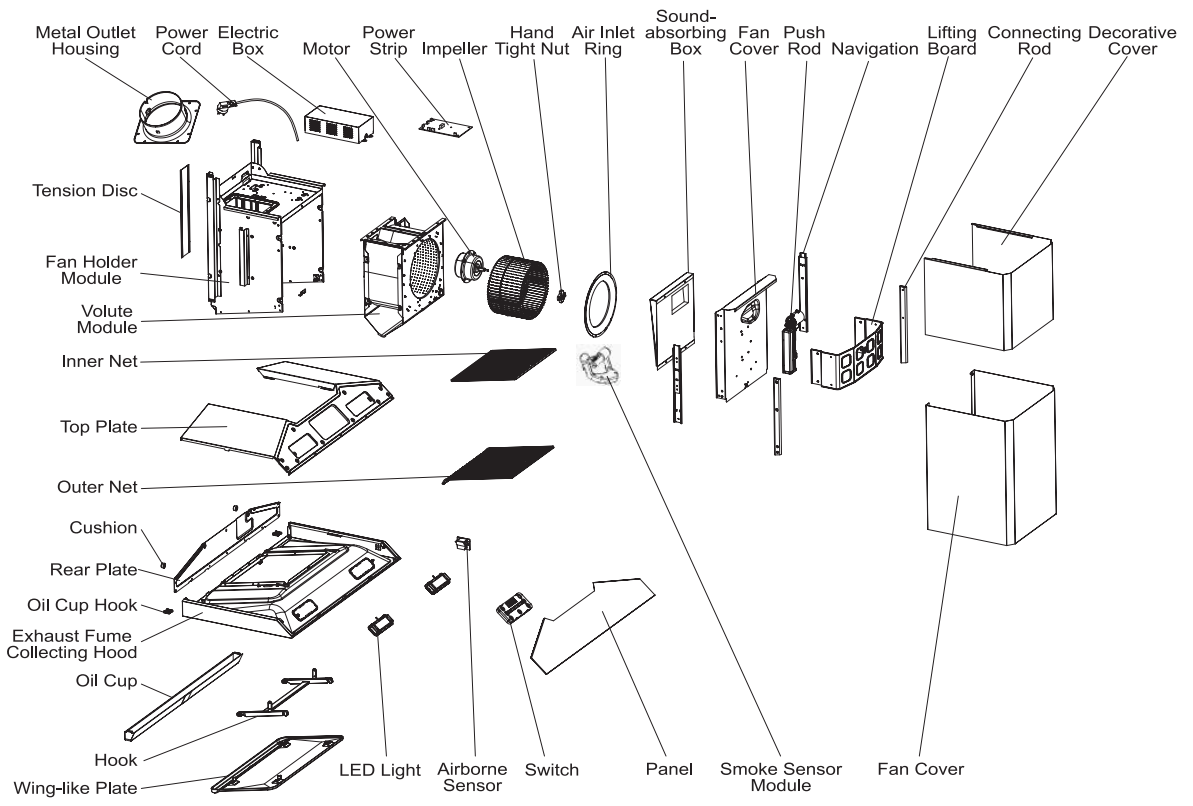

Figure 6

# Explosive View



**FOTILE 方太**

## 吸油烟机

使用安装说明书 | EMG9030

请在开始安装和使用前仔细阅读此产品说明书。  
请保留此产品说明书，以供今后使用或后续用户使用。



感谢您!

尊敬的用户,您好!感谢您选购方太公司为您精心制造的方太系列产品。使用前请通读本《使用安装说明书》(以下简称说明书),此说明书将有利于您熟悉油烟机安全信息、操作和保养维修等,并让您享受到全新的下厨乐趣。

方太对您的承诺是“让家的感觉更好”。我们有责任使您对方太产品感到满意。请您在使用前务必认真阅读说明书,并遵从说明书要求进行使用。本说明书的操作说明对于维持产品的良好工作状况十分重要,若因使用不当造成产品故障,您将丧失免费保修的权利,任何直接或间接的免费保修申请将不被本公司各地授权的服务中心所接受。同时我们建议您在质量保证期内及保证期后,如有需要维修时请与方太公司当地授权的服务中心联系,这对您和我们都是非常重要的。

我们的授权的服务中心将为您提供方太公司专业的零部件及技术支持,使您的产品得到优质快捷的维修保障,同时让您得到最轻松细心的服务。

如果您需要服务,您将需要提供位于产品铭牌上的产品型号和序列号。

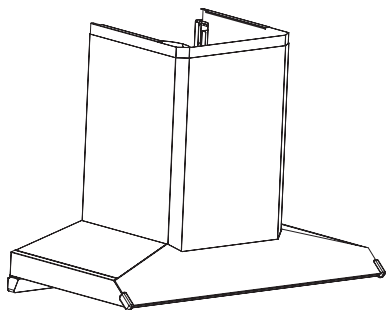

## 目 录

安全信息.....	2
操作.....	4
一、产品信息.....	4
二、使用方法.....	4
清洁保养.....	6
常见问题解答.....	8
售后服务.....	8
安装.....	8
一、安装须知.....	8
二、产品尺寸.....	9
三、零配件一览表.....	10
四、安装工具.....	11
五、安装使用说明.....	11
六、安装4要.....	12
七、安装步骤.....	13

产品特征和参数会在无通知情况下随时更改。请访问我们的官网 [www.fotileglobal.com](http://www.fotileglobal.com), 获取最新信息。

为确保方太产品的安全和高效使用, 请注意产品说明书中以下突出显示信息:

**重要提示**——强调非常重要的信息。

**注意**——表示如不遵守指导说明则可能出现轻微人身伤害或产品损坏。

**警告**——标明如不遵守预防措施则可能导致严重人身伤害或死亡等危险。

## 安全信息

为避免任何对油烟机的意外风险和损害，请在开始安装和使用前仔细阅读此产品说明书。只有这样您才能安全正确地操作此产品，降低火灾、电击或者人身伤害等风险。请保留此产品说明书，以供今后使用或后续用户使用。

### 重要提示：

- 本产品仅用于家庭室内使用，不可用于室外。
- 使用此新产品之前请开封检查此产品是否受损，如果发现此产品有明显的损坏，请勿安装使用，请您立即联系方太授权的服务中心。
- 请保持此油烟机远离石膏板粉末、建筑尘埃等物质。
- 请仅以本说明书指定的方式使用。请不要在无人看管情况下运行此产品。如有疑问，请联系方太授权的服务中心。
- 作为使用者，您对家中的油烟机负有清洁保养和正确使用责任。
- 根据实际条件清理金属油网和蝶翼板。
- 油烟机电机有热过载功能，此功能在电机过热时会自动关闭电机，当电机冷却下来后会重新启动，如果电机不断关闭、重启，请联系方太授权的服务中心。
- 油烟机若长期不用，请拨下电源插头。
- 请确保此产品正确的安装和维修。此产品必须符合所有适用的规范和标准，包括防火建筑的规范和标准，由合格技师进行正确安装和接地。安装人员负责确保此产品在其安装位置正常工作。
- 当烟机处于排气模式时，请确保烟机安装止逆阀。
- 仅用于一般排气使用。请不要使用此油烟机排放有害或爆炸性材料和气体。
- 为降低火灾危险，所有排烟管、烟道和设备应是不可燃的，请仅使用金属管道。绝不用可燃塑料或纸张覆盖油烟机。
- 保修服务须由方太公司认可的服务机构或人员执行。
- 请阅读油烟机上的规格标签，以便了解更多信息和要求。

### 注意：

- 若当地适用的法规包含更为严格的安装和认证要求，上述要求优先于此文档中相应的要求，并且安装人员同意遵守这些要求。
- 油烟机使用环境的温度不能超过 104 °F (40°C)。
- 请不要在此产品上放置任何物品，产品上放置的东西可能跌落或倾倒。例如把调料瓶放置在油烟机顶部，倾倒后可能造成液体流入产品内部，导致带电部件损坏，造成不必要风险。若因此造成的产品损坏，本公司不承担免费保修责任。
- 请及时清理油杯中的废油，防止溢出。油杯中所收集的废油请勿食用！
- 当在墙上或天花板上开凿或钻孔时，请注意不要损坏电线、水管、燃气管道以及其他隐藏的设备。
- 请遵照加热设备厂商的指导方针和安全标准，如美国消防协会，美国采暖、制冷和空调工程师协会和地方法规指定当局发布的指导方针和安全标准。同时要遵照消防等管理部门颁布的安全标准。当燃气灶在空烧时，会产生大量热量，安装在其上方的油烟机可能会受损或着火，请仅在有用锅具时操作燃气灶。
- 为避免任何可能对产品的损害，请确保实际电压和频率与本说明书中阐明的一致。
- 请确保使用我司提供的标准配件，以防油烟机意外跌落；墙上开的洞应精准符合膨胀管的尺寸，否则，油烟机可能松动跌落。
- 本公司产品上使用了钢化玻璃，玻璃的钢化机理决定这种玻璃存在极小概率的自爆。一旦发生非使用不当的自爆，我公司承诺免费更换该配件。

### 警告：

- 触电危险  
有缺陷的产品可能引起电击，绝不启动有缺陷的产品。如发现问题请将此产品从电源上拔下或切断总电源，并请联系方太授权的服务中心。
  - 此产品应使用专用电源插座，并且专用电源插座应有可靠接地，因为电源线中途连接、使用延长线以及多口配线器时易发生触电、插头插座发热以及火灾。请确保由专业电工在严格按

照所在国家和地方的电力法规进行操作，接线以前，请先关闭电源并采取合理措施防止电源开关自动闭合。

- 禁止使用 125V 以上的交流电，以免引起危险。
  - 禁止将此产品安装在浴室或湿度高的场所，这样容易造成触电。
  - 如果电源线损坏，请联系授权服务提供商或合格技术人员进行更换。
  - 请不要对电源线进行改制、拉伸结扣以及施加重物、挤压等，否则易导致电源线破损而发生触电和火灾。
  - 严禁电机、开关、接插件等电器部件沾水，禁止用水冲洗油烟机。油烟机被水淋湿后，请不要使用，如果使用会导致漏电、触电。
  - 禁止私自改动产品内部布线，否则有可能发生异常动作导致人体受伤。不当修理可能发生触电、火灾等危险。
  - 在清洗产品、提供安装或维修服务之前，必须切断电源，以免触电。
  - 请不要使用任何可能导致电击的高压清洁剂或蒸汽清洗器。
  - 请不要用潮湿的手触摸电源插头电器部件以及操作电源开关，否则易发生触电。
- 接地说明
- 此产品必须接地。如果发生短路，接地可以降低电击的危险。此产品配有接地插头的电源线。插头必须插在合理安装并接地的电源插座上。
  - 不合理接地会导致电击危险。
  - 如并未完全理解接地说明或者对产品是否已合理接地存在疑虑，请咨询合格电工。
  - 请不要使用延长线。如果电源线过短，请合格电工在产品附近安装电源插座。
- 火灾危险
- 为降低火灾危险并合理排气，请总是外排。请不要将废气排到墙体、天花板、阁楼、窄小空间或车库中。
  - 如果不按本说明书规定的方法清洗，油烟机有起火的危险。
  - 热油和油脂会快速点燃，绝不让热油或油脂处于无人看管状态。
  - 油网及蝶翼板中油脂沉淀物可能着火，请定期清洗油网。
  - 请勿在无油网及蝶翼板的情况下操作此产品。

- 油网及蝶翼板中的油脂沉淀物可能着火，绝不在此产品附近使用明火。请不要在使用固体燃料（比如木头或煤）的加热设备附近安装此产品。禁止有飘飞的火花。

- 请避免在烟机下方使用会产生火焰的食品。

- 为降低灶台油火风险：

1. 绝不使灶台表面的器具在无人看管下高档位运行。溢锅造成冒烟和可能起火的油脂外溢，请在低档或中档设置下缓慢加热油脂。
2. 烹饪时请总是开启烟机。
3. 请清洁油烟机，叶轮、滤网上或在排烟管道里不应积油。
4. 请使用合适尺寸的锅具。请总是使用与灶台表面的器具尺寸吻合的炊具。

- 为降低灶烤一体机上方油火对人身伤害的危险，请遵守以下说明：

1. 用合身的锅盖、烤板或金属托盘扑灭火焰，然后关闭灶具。注意谨防烫伤。如果火焰未立即熄灭，请疏散并报火警。
2. 油锅着火时，请立即关闭油烟机（油烟机的运行会助燃火势）。立即采用有效的灭火措施，如用金属封盖盖住明火、关闭燃气总阀、使易燃物远离明火等。
3. 绝不拿起着火的锅具，您可能被烫伤。
4. 请勿用水，包括湿抹布或毛巾灭火，这样会导致猛烈的蒸汽喷发。

- 仅在以下条件使用灭火器：

1. 当您上过基础的灭火器课程，并且已经知道如何操作；
2. 当火较小并且控制在火源处；
3. 当您已打火警电话；
4. 当您背向出口时可救火。

● 人身伤害危险

- 此产品不适用于（包括儿童在内）身体、感知或精神能力减弱或缺乏经验或知识的人群，除非在对其安全负责的人监督或指导如何安全使用此产品的情况下。孩童应受监管，确保其不玩弄此产品。

- 油烟机可能有非常锋利的边，在进行安装、清洁或修理时，谨防被油烟机内金属板快口等划伤和擦伤。应佩戴合格的防护手套。

- 操作中可触及部分会变得很烫。绝不触摸变烫的部分。保持儿童在安全距离以外。

- 请勿触摸已经开启或刚关闭不久的灯，以免烫伤。
- 油烟机叶轮运转时，禁止将手指或其他物品放入其中，以免造成伤害。
- 此产品不应和外部钟表计时器或遥控器配合使用。
- 不正确的维修很危险。仅合格的售后服务技师才可进行维修。
- 出现异常现象时，请关闭产品电源，拨下电源插头或者切断总电源，马上与方太授权的服务中心联系。异常状态下连续运转易发生触电、火灾等危险。

- 窒息危险：
    - 包装材料对儿童有危险。绝不允许儿童玩弄包装材料，这可能会产生窒息事故，所以请让包装材料远离儿童，包装材料不是玩具。
  - 死亡危险：
    - 烟道倒灌有中毒危险。当此产品在排气模式下运行，同时依赖于房内空气的加热设备也在运行时，请总是确保屋内有充足空气保证充足燃烧和排气。请通过烟道（烟囱）排放废气，防止废气倒灌。
- 因使用不当或误操作造成的伤害厂商不负责任。

## 操作

### 警告

1. 防过猛过重操作按键；
2. 防灶具空烧；
3. 防通电拆卸和违嘱拆卸；
4. 防油杯油满外溢；
5. 防非专业人员拆检；
6. 禁止炉火直接烘烤油烟机。

### 产品信息

型号	EMG9030	
净重	76 lbs ( 34.5 Kg )	
电压 / 频率	120V/60Hz	
整机额定输入功率	262 W ( 包含灯功率 2W × 2 )	
噪音	P1	54.5dB(A)
	P2	63.5dB(A)
	P3	65.5dB(A)
最大静压	711 Pa	
注：1. 噪音为声功率级，对应声压级为：P1-40.5dB、P2-49.5dB、P3-51.5dB。 2. 噪音等参数可能存在 5% 以内的偏差。		



## 使用方法

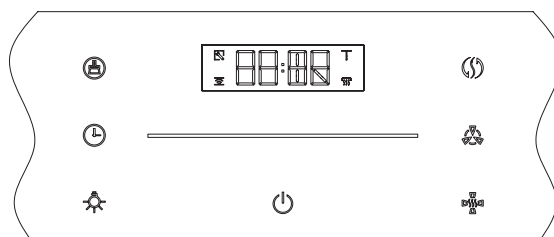







### ■ 操作界面描述





### ■ 调试和功能描述

1. 电源键
 

在关闭状态下按下 ，设备将进入待机状态。若无进一步的操作，设备将在 2 分钟内自动关闭。在工作 / 待机状态下按下 ，所有功能将停止运行。

当电源键打开时，以下功能将处于激活状态。
2.  清洗模式键
  - 2.1 按下  后，蝶翼环吸板将打开至最低位置，并进入清洗和维护状态。再次按下  后，环吸板将恢复至最高位置。
  - 2.2 拆开和清洗模式键与 、 和  三个功能键不能同时选择。当上述三个功能键中的任何一个启动时，点击清洗键即退出相应的功能模式；在清洗和维护状态下，、 和  三个功能键是无效的。

### 3. 延迟关闭功能

3.1 时钟设置：在待机状态下，长按  进入时间设置状态；时钟位上的数字开始闪烁；继续点击  以增加时钟数字；若无进一步的操作，时钟数字将在 3 秒内停止闪烁；时钟设置完成。这时，分钟位上的数字将开始闪烁。继续点击  以增加分钟数字；若无进一步的操作，分钟数字将在 3 秒内停止闪烁；分钟设置完成。时间设置模式结束。

3.2 所设置的时间将被保留，在设置时间的过程中，您可以按下任何其他键退出时间设置模式。

3.3 延迟关闭功能共有三种模式可供选择。相应的倒计时周期分别为 2 分钟、5 分钟和 10 分钟。在工作状态下按下  一次，显示屏将显示 02:00，再次按下，显示屏将显示 05:00，然后再次按下，显示屏将显示 10:00，并在保持 2 秒钟后开始倒计时。在延迟完成后，关闭所有功能，进入关闭模式。



3.4 在延迟关闭倒计时设置过程中，按下任何键，可以取消延迟关闭功能。

3.5 在关闭状态下，长按 ，强制关闭 / 开启关闭状态的时钟显示。

### 4. 照明键

按下 ，灯将打开，再次按下 ，灯将关闭。

### 5. 智能空气管理键

按下 ，光带将显示橙色呼吸闪烁。指示灯  将显示为橙色。吸油烟机将进入智能空气质量测试状态。

5.1 若空气质量良好，光带将显示为绿色，电机不会运行。

5.2 若空气质量一般，光带将显示为橙色，蝶翼环吸板下降至中间位置，电机在低速齿轮模式下运行。

5.3 若空气质量不佳，光带将显示为红色，蝶翼环吸板下降至中间位置，电机在中速齿轮模式下运行。

### 6. 高速、中速和低速齿轮键

按下 ，“P2”将显示在窗口，电机在中速齿轮模式下运行，蝶翼环吸板下降至中间

位置。

再次按下 ，“P3”将显示在窗口，电机在高速齿轮模式下运行，蝶翼环吸板下降至最低位置。

再次按下 ，“P0”将显示在窗口，时钟在 3 秒内显示，电机和蝶翼环吸板都关闭。

再次按下 ，“P1”将显示在窗口，电机在低速齿轮模式下运行，蝶翼环吸板下降至中间位置。

注：每次按顺序切换时，电机电源开启的默认顺序将为 P2-P3-P0-P1。因此，电机将从之前的齿轮关闭状态开启。

### 7. 自动功能

按下 ，“自动”显示在窗口，油烟机进入自动巡航增压系统。油烟机将根据当前的油烟量和当前的排烟管阻力自动调节所需的气流、风压和蝶翼环吸板位置，以实现最佳的排烟效果。

注：

1. 当“”图标呈现在屏幕中时，表明油烟机检测到较大的排烟阻力。

2. 当“”图标呈现在屏幕中时，表明油烟机检测到较大的油烟。

3. 不要让油渍长时间停留在油烟机表面。

4. 如果有任何含盐溶液、消毒剂、漂白粉和其他清洁剂溅到不锈钢面板上（这些溶剂大多含有有害化学成分），立即用一块湿布擦洗干净，然后再用一块干布擦净。

气味的瞬间减少应符合 IEC(61591) 的标准限制要求。

## 清洁保养

**重要提示：**清洁完油网及蝶翼板后，请将油网及蝶翼板重新安装归位。请勿在没有油网及蝶翼板的情况下操作油烟机，可能会有安全隐患。

### 注意：

- 腐蚀造成损坏危险。
- 烹饪时请总是打开油烟机，以防冷凝。冷凝可造成腐蚀损坏。
- 清洁不当会造成表面损坏，请仅沿不锈钢表面纹路进行清洁，请不要使用任何不锈钢清洁剂清洁控制装置。
- 强效或磨砂清洁剂会造成表面损坏。
- 请更换故障 LED 灯，以免其余灯过载。

### 警告：

- 如果不按此说明书规定的方法清洗，油烟机有起火的危险。
- 清洁时应防止电机、各控制键等电气部件进水。水气进入电路会造成损坏危险。
- 切勿使用汽油、酸性物质、苯、溶剂或任何其他化学药剂清洗油烟机。

### 电击危险：

- 渗透的水气可能导致电击。清洁、维修油烟机前，请拨下电源插头或者切断总电源，以免触电。
- 请不要使用任何可能造成电击的高压清洁机或蒸汽清洁装置。

### 火灾危险：

- 油网、蝶翼板及油杯中油脂沉积物可能着火。

### 人身伤害危险：

- 在移动油烟机进行安装、清洁或者修理前，务必切断电源，以免触电。
- 油烟机可能有非常锋利的边，在进行安装、清洁或修理时，以防被油烟机内金属板快口等划伤和擦伤。应佩戴合格的防护手套。
- 当风机在使用时，禁止将手放入风机运转区域。

- 此产品在操作过程中会发热，尤其LED灯附近。请在清洁前等待产品冷却。请不要触摸运行中或刚结束运行的LED灯，可能有烫伤危险。
- 如需深度清洁油烟机，请联系方太授权的服务中心。
- 为了您更加舒适地使用此产品，请经常对油烟机表面进行清洁。
  1. 如果油烟机表面看上去有污点，使用中性清洁剂清洁污点，并避免清洁剂接触各控制键。把清洁剂滴至污点之处并短暂停留（清洁剂不要在机体上停留过长，那样将造成损害），使用柔软的抹布将污点擦去，用微湿的毛巾将清洁剂除去，然后再用柔软的干毛巾将机体擦干。
  2. 不要让污渍在油烟机表面停留时间过长。
  3. 如不注意将含盐的溶液、消毒剂、漂白粉以及其他清洁剂沾到不锈钢面板，应立即用微湿的毛巾擦拭，然后用干布擦干。

### 警告：

请不要使用清洁球、刷子以及粗布等粗糙物进行清洁，以防止划伤机体表面。

### 清洗前准备：

1. 拔掉油烟机电源插头；

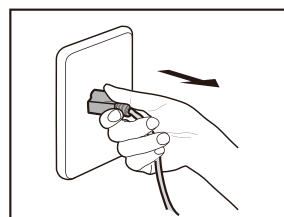

2. 把灶具上器具清理干净；
3. 准备好中性洗涤剂 and 软布（软刷）；



清洗油烟机表面、油杯、油网和蝶翼板  
(此操作可由用户自行操作)

1. 清洗油烟机表面

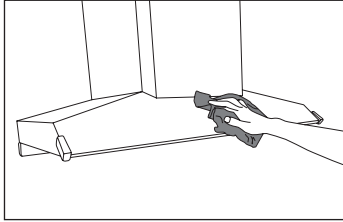

2. 取出油杯并清洗。

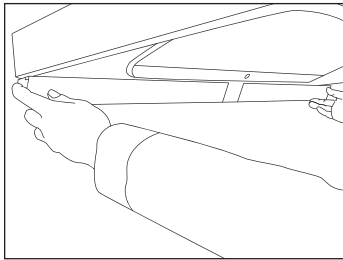

**警告：**为了您及家人的安全，请定期清洁油杯内积油和油杯外表面沉积物，操作时请带防护手套操作。

3. 轻触电源键，再轻触清洗键，降下蝶翼板。

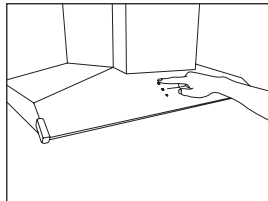
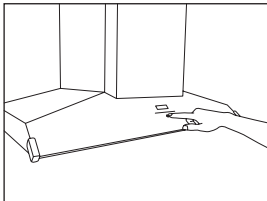

4. 双手拉住蝶翼板前方两侧，向下拉即可卸下蝶翼板；拇指按住外油网卡扣，向下拉即可卸下外油网。

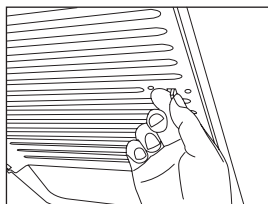
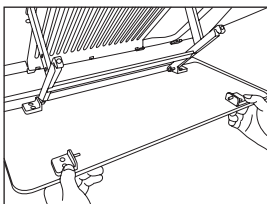

**★建议：**为了您与家人的健康，请定期清洗油网。油网可放进洗碗机里清洗。

更换 LED 灯步骤：

1. 拔掉油烟机电源插头；

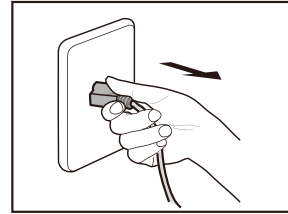

2. 用小型一字螺丝刀轻微插入灯边缘，下撬并取出灯组件；

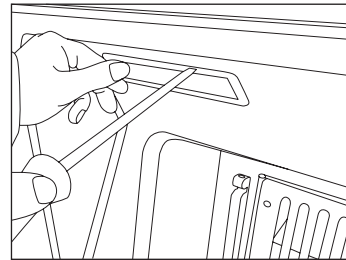

3. 拆开灯连接线，更换整个 LED 灯。

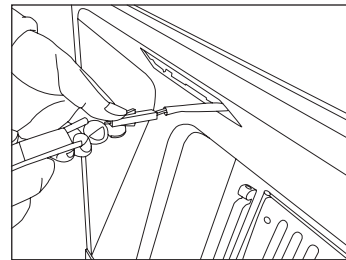

**电击危险：**在更换 LED 灯前，请先拨下电源插头或者切断总电源，以免触电。

## 常见问题解答

### 警告：电击危险

不正确维修很危险。仅由方太授权的服务中心或有资质的电工才可维修和更换受损电源线。如果产品有缺陷，请拨下电源插头或者切断总电源，以免触电。请联系方太授权的服务中心。

在更换 LED 灯前，请先拨下电源插头或者切断总电源，以免触电。

如果您在使用中发现异常状况，请停止使用，请拨下电源插头或者切断总电源，检查以下内容：

故障现象	可能原因
按开关，油烟机不工作，灯不亮	未接通电源
电机转动但灯不亮	LED 灯损坏

当上述故障排除后，油烟机仍不能正常工作，请与方太授权的服务中心联系维修。

## 售后服务

### 警告

- 如油烟机在使用中发生异常状况，请停止使用，拨下电源插头或者切断总电源，请与方太授权的服务中心联系。
- 只有经过专业培训的、并获得油烟机维修资质的维修人员，才能对油烟机进行维修。
- 其他人员不得擅自维修油烟机，以免造成严重后果。
- 以下情况不提供保修服务：
  1. 没有出示授权代理商签字的单据；
  2. 因安装粗暴和错误、使用不当、安装位置不当、疏忽或其他因素造成的部件损坏；
  3. 在无方太官方授权代理商允许情况下擅自维修；
  4. 其他方太官方授权代理商无法控制的情况。以上情况下，方太不对任何因产品造成的私人财产损失、直接间接人身伤害负责。

## 安装

### 一、安装须知

#### 重要提示：

- 请在安装前阅读所有安装指导，保存此说明书以备当地巡检参考和日后参阅。
- 此产品安装必须遵守国家电力法，也要遵守各个州、市政和地方的法规。
- 请为此产品配备合适的断路器，并在安装时将产品可靠接地。
- 必须根据产品铭牌上提供的电压、频率和安培给产品配备合适的电压、频率和安培额定值。
- 此安装必须由方太授权的服务中心或其认可的安装人员完成。
- 安装油烟机前请记录下产品型号和序列号。产品型号和序列号列于烟机机身上的产品铭牌中。

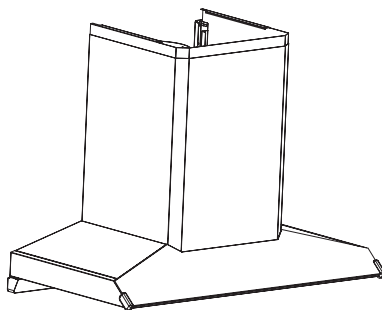

#### 注意：

- 在安装以前，请仔细阅读所有的说明。特别注意以下事项：
  1. 如果您正在对您的厨房进行装修，请勿将油烟机暴露在外。因为建筑材料、灰尘、油漆、涂料以及它们所挥发的的气体，会使油烟机表面产生腐蚀以及失去光泽。建议在厨房装修完毕后再安装油烟机。
  2. 如果在安装油烟机前，需要移动燃气灶，则在移动燃气灶之前，请先关闭燃气总阀门。
  3. 油烟机排出的废气不能排放到用于排出燃烧燃气或其他燃料的烟雾使用的热烟道中。
  4. 因油烟机的尺寸较大和重量较重，建议两位安装人员安装。由于本油烟机的安装程序复杂，因此需要专业安装维修人员按照此说明书进行安装。
  5. 产品固定后，插头应在可接触位置。

6. 安装时须尽量保证机身水平。
7. 安装完毕，请确认油烟机运转无异常现象。

### 警告：

- 为降低火灾、电击或人身伤害危险，请注意以下事项：
1. 油烟机的安装以及电路的设置必须要由有经验的专业人员进行，非专业人员请勿安装。在安装时要遵守所有相关的法规、标准，包括与火灾有关的说明。正确安装是安装人员的责任。由于安装不当导致的产品故障不包括在方太保修范围内。
  2. 为确保安全和安装顺利，请使用随机附件进行安装。安装膨胀管时，膨胀管与墙孔的配合一定要紧密，严禁钻孔过大，以免膨胀管松动，造成意外跌落！
  3. 油烟机应使用专用电源插座，并且专用电源插座应有可靠接地。因电源线中途连接、使用延长线以及多口配线器时易发生触电、插头插座发热以及火灾。装电线前请切断电源，请确保采取合理措施避免意外电源接通。
  4. 安装时不能接通电，应在主电源箱中关闭电源。如果电源线损坏，必须由制造厂商或其服务代理提供的单独特配电源线或套件进行替换。
  5. 用户自行安装易发生触电、脱落、起火等危险。非专业人员请勿拆卸、安装及维修油烟机。

### 人身伤害危险：

- 在移动油烟机进行安装、清洁或者修理前，务必切断电源，以免触电。
- 油烟机可能有非常锋利的边，在进行安装、清洁或修理时，应佩戴合格的防护手套，以防被油烟机内金属板快口等划伤和擦伤。

### 安装前的警告：

- 为了不对油烟机造成损害，请确保不要让杂物等进入排风口。
- 直线、较短的出风管布置将使得油烟机的排烟更加顺畅。
- 尽量避免使用过长以及有较多弯道的出风管，使用这些管道将影响油烟机的排烟效果。
- 出风管与墙孔的连接处使用管道胶严格进行密封。必须确保出风管与出风罩连接牢固，并用铝

箔胶带密封。

墙洞过小会影响排烟效果，在保证安全的前提下，建议扩孔至 6" 或以上。

## 二、产品尺寸

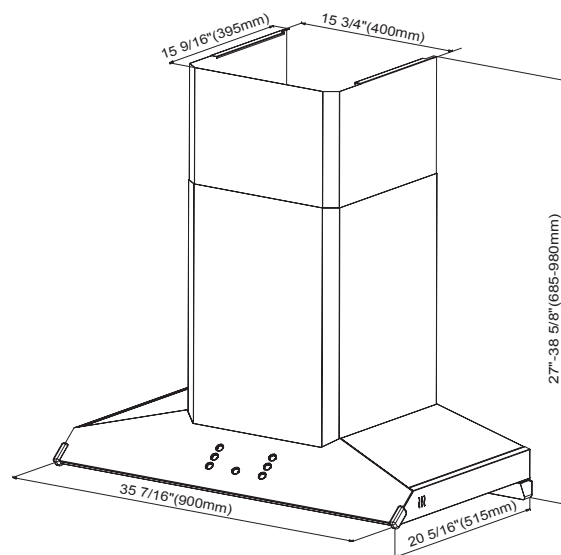

### 墙面安装

安装油烟机的墙壁要有足够的支撑强度，对于中空墙壁，中空板实心层的厚度必须大于 1 3/16" (30mm) 以上，对于混凝土墙壁可直接打安装孔。整机必须牢固安装在墙壁上。









### 安装烟管

- 人身伤害危险：在油烟机进行安装、清洁或者修理前，务必切断电源，以免触电。油烟机可能有非常锋利的边，在进行安装、清洁或修理时，应佩戴合格的防护手套，以防被油烟机内金属板快口等划伤和擦伤。
- 当在墙上或天花板上开凿或钻孔时，请注意不要损坏电线以及其他隐藏的产品。
- 安装管道的烟机必须总是外排。为了避免火灾的发生，请将废气排到室外。请不要将废气排到墙面或天花板内空间，或者阁楼、窄小空间或车库中。

### 三、零配件一览表

#### 装箱单

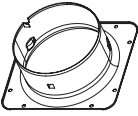
标准配置	
<p>主机</p> 	1
<p>挂钩</p> 	1
<p>装饰罩</p> 	1
<p>木螺钉 4.5×60</p> 	6
<p>油杯</p> 	1
<p>装饰罩挂钩</p> 	1
<p>上密封垫</p> 	1
<p>使用说明书</p> 	1
<p>蝶翼板组件</p> 	1

标准配置	
<p>十字槽大扁头自攻锁紧螺钉 ST3.9×9.5 镀锌</p> 	4
<p>膨胀管 φ10×60</p> 	6
<p>十字槽盘头自攻锁紧螺钉 M4×12</p> 	8
<p>十字槽盘头自攻锁紧螺钉 ST2.9×19 镀锌</p> 	4
<p>十字槽大扁头自攻锁紧螺钉 M4×8 镀锌</p> 	2
<p>防撞配件</p> 	2
<p>金属出风罩</p> 	1
<p>外网</p> 	1

## 四、安装工具



## 五、安装使用说明

### ■ 安全注意事项

★特别说明：为保障安全和正确使用，本产品（包括出风管及其他零部件）必须由本公司指派的专业人员进行安装和维修。如因消费者委托非本公司指派的人员或消费者自行安装和维修，而导致产品不能正常使用的，即使在保修期内，也不属于免费维修范围。

在安装以前，请仔细阅读所有的说明。特别请注意以下事项：

1. 如果您正在对您的厨房进行装修，请勿将吸油烟机暴露在外。因为建筑材料、灰尘、油漆、涂料以及它们所挥发的的气体，会使吸油烟机表面产生腐蚀以及失去光泽。建议在厨房装修完毕以后再安装吸油烟机。

2. 由于本吸油烟机的安装程序比较复杂，且重量较重，应由专业安装维修人员按照说明书进行安装。

3. 吸油烟机可能有非常锋利的边，在移动吸油烟机进行安装、清洁或者修理时，请佩戴防护手套。

4. 在墙壁上钻孔时，请注意不要损坏电线以及其他隐藏的设备。安装时不能接通电源；应在主电源箱中关闭电源。

5. 吸油烟机应使用专用电源插座，并且，专用电源插座应有可靠接地。因电源线中途连接、使用延长线以及多口配线器时易发生触电、插头插座发热以及火灾。请确保由专业的电工来操作，并且要严格按照所有适用的国家和地方的电力法规；在接线以前，请先关闭电源并采取合理措施防止电源自动接通。

6. 如果在安装吸油烟机前，需要移动燃气灶，则在移动燃气灶之前，请先关闭燃气总阀门。

7. 安装吸油烟机墙壁要有足够的强度。

8. 为确保安全和安装顺利，请使用随机附件进行安装，安装膨胀管时，膨胀管与墙孔的配合一定要紧密，严禁钻孔过大，以免膨胀管松动，造成意外跌落！

9. 为了避免火灾的发生，请将废气排到室外。

10. 请不要将废气排到墙内、阁楼、车库中。

11. 吸油烟机排出的废气不能排放到用于排出燃烧燃气或其他燃料的烟雾使用的热烟道中。

12. 安装时须尽量保证机身左右水平。

13. 安装完毕，经试运转无异常现象后确认合格。请用户注意仔细阅读、妥善保存本说明书。

### ■ 安装位置

● 该吸油烟机只能安装于家庭厨房；请勿在其他场合使用该吸油烟机。

● 必须安装在炉灶的上方，安装位置按安装示意图所示。

● 吸油烟机周围环境的温度不能超过 40℃。

● 安装墙面应为不可燃物，严禁安装在木质等易燃的墙面上。

## ■ 安装前的计算

在安装前为了精确计算，请参考下面的安装示意图。

## ■ 吸油烟机安装示意图

顶面橱柜或吊顶开孔尺寸：



图 2 橱柜搭配示意图



图 3 安装示意图

备注：

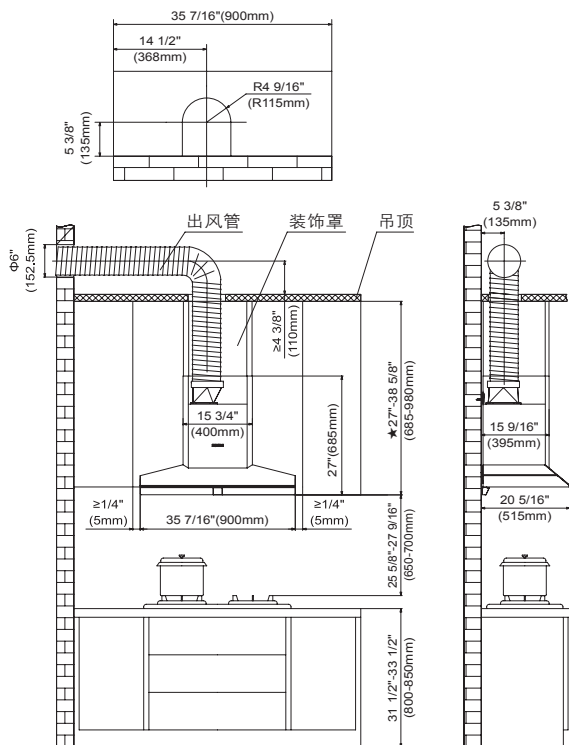
1. 橱柜两侧与整机两侧间隙建议预留尺寸  $\geq 1/4"$  (5mm) (见图示)；
2. 橱柜搭配示意图中★ 27"-38 5/8" (685-980mm) 为含装饰罩高度的尺寸范围；
3. 吸油烟机的安装高度为推荐值，图示橱柜与吸油烟机搭配示意仅供参考；
4. 吸油烟机上部与橱柜底部可能需要预留间隙才能安装或拆卸，请予以注意。

## ■ 安装前的准备工作

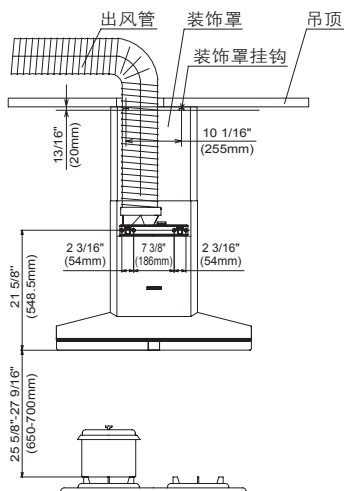
**警告：**为了不对吸油烟机造成损害，请确保不要让杂物等进入排风口。

- 估算吸油烟机通到室外的出风管的位置，参见安装示意图。
- 一个直线的、较短的出风管将使得吸油烟机的排烟更加顺畅。
- 尽量避免使用过长以及有较多弯道的出风管，使用这些管道将影响吸油烟机的排烟效果。
- 出风管与墙孔的连接处使用管道胶带严格进行密封。必须确保出风管与出风罩连接牢固。
- 墙洞过小会影响排烟效果，在保证安全的前提下，建议扩孔至 6"。

## 六、安装 4 要

1. 整机最下端在离灶具锅支架上方 25 5/8"-27 9/16" (650-700mm) 高的墙面上牢固安装；如炉灶安装说明规定了较大的安装距离者，对此应予以考虑；
2. 出风管要伸出户外，接口处均要严密；
3. 为保证排烟效果，出风管出口处切勿变形，以免减少出风面积；
4. 电源插座要可靠接地。电源线总长 1.3m，请设计插座位置时对此予以考虑。

**警告：**吸油烟机排出的气体不应排到用于排出燃烧燃气或其他燃料的烟雾使用的热烟道中。

## 七、安装步骤

1. 确定灶具上方安装油烟机的空间，需要满足油烟机安装宽度。
2. 用超声波木头探测仪找到墙壁后面的木柱并标注。
3. 确定灶具中心点，用水平尺画出油烟机安装的垂直中心线。
4. 以灶具锅支架为基点确定油烟机的安装高度 25 5/8"-27 9/16" (650mm-700mm)。用水平尺画出基准线。
5. 以油烟机安装高度线为基准，确认主机挂钩的位置 21 5/8" (548.5mm)。根据实际安装环境确认装饰罩挂钩位置 (从主机挂钩基准线往上最高 15 3/4" (400mm) 为装饰罩挂钩固定位置)。用水平尺画出基准线。
6. 开箱拿出主机挂钩和装饰罩挂钩，根据确认好的位置标记主机挂钩和装饰罩挂钩的固定孔。
7. 用冲击电钻在标注好的点上打直径为 7/16" (10mm) 深 2 3/8" (60mm) 的孔。如标注孔的位置是木柱则只需把表面的瓷砖打通。注意：如果主机挂钩固定螺钉处没有木柱请在挂钩背后把墙壁开孔，嵌入木板跟木柱固定，主机挂钩固定在加固的木板上。木板一定要加固可靠，需能承重 60 公斤重量。
8. 附件包里拿出膨胀管和木螺钉，把膨胀管塞到墙壁孔里，用木螺钉固定挂钩。如果是木柱的直接用木螺钉固定。注：用水平尺保持挂钩水平。
9. 两个人从包装箱里拿出整机，把油烟机背部固定风机外罩的四颗螺钉拧下，取下风机外罩和装饰罩。用其中两颗螺钉从内向外拧到外罩上端螺钉孔，不要拧死留 1/8" (3mm) 的距离。
10. 拆开出风罩包装，把出风罩和密封垫放到油烟机出风口，用 8 颗 M4×12 的螺钉把出风罩和出风口固定好。
11. 两个人一起把油烟机挂在主机挂钩上，用水平尺保持整机水平。按 (图 4) 示意，用一颗 M4×8 的螺钉把油烟机和主机挂钩固定好。
12. 把预先布置好的烟管套在出风罩上，用 3.9×9.5 的螺钉左右两边把出风管和出风罩固定好，再用铝箔胶带把出风罩和出风管密封起来。把油

烟机的电源线插到插座上，通电后开风机检测是否有漏风。

13. 把风机外罩和装饰罩的保护膜撕掉，把装饰罩放进风机外罩里，伸出大概 2" (50mm) 的距离，拿起风机外罩和装饰罩，把装饰罩挂在装饰罩挂钩处，然后慢慢往里推到位，然后再把风机外罩慢慢往下放卡到集烟罩里。
14. 撕掉集烟罩的保护膜，撕掉油杯保护膜把油杯挂上。按清洗键升降杆降下来后，把进风口外网装好，最后把蝶翼板保护膜撕掉装好。
15. 最后把防撞头护角贴在油烟机的角部 (图 6)，清洁油烟机表面指纹。安装完毕。



图 4



图 5

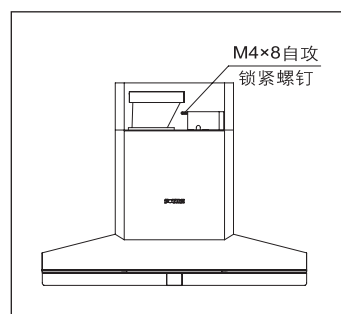

图 6

# 爆炸图

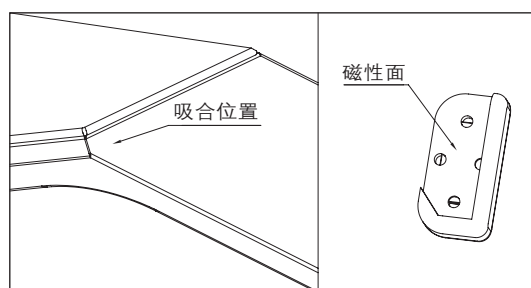

**FOTILE**

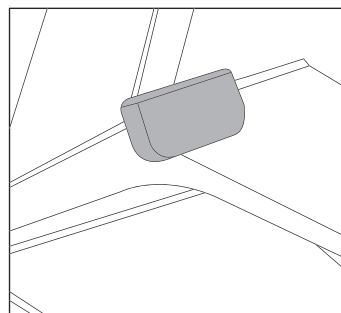
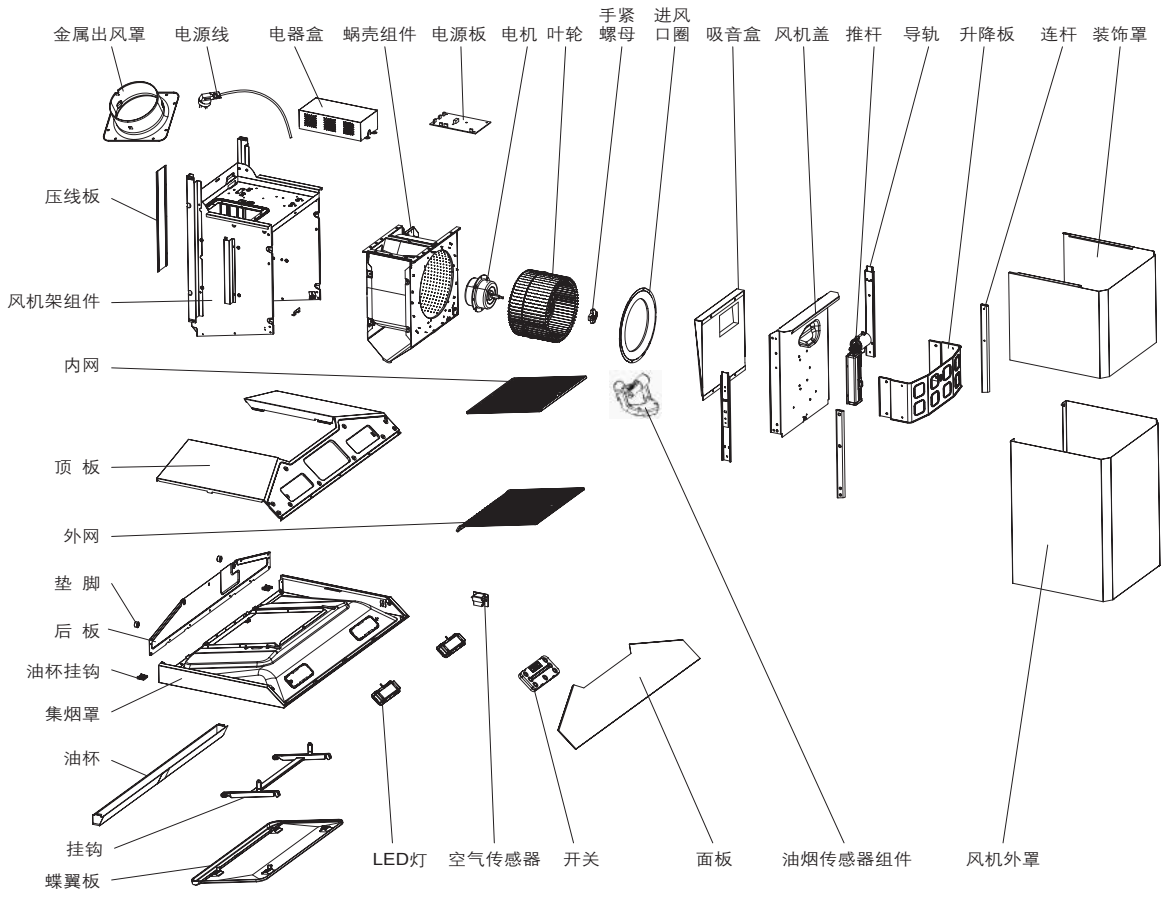
## **HOTTE**

Notice d'utilisation et d'installation | EMG9030

Veillez lire attentivement la présente notice avant l'installation et l'utilisation de la hotte.  
Veillez conserver la notice en vue d'une réutilisation ultérieure ou pour un futur nouveau propriétaire.

Merci !

Cher utilisateur, merci d'avoir choisi ce produit FOTILE créé spécialement pour vous. Pour vous familiariser avec toutes les indications concernant la sécurité, le fonctionnement et l'entretien de la hotte, veuillez lire attentivement la présente la présente « Notice d'utilisation et d'installation » (dénommée ci-après la Notice) avant l'utilisation de l'appareil.

FOTILE s'engage à vous apporter « une meilleure qualité de vie au quotidien », votre satisfaction sur ce produit est notre priorité. Avant l'utilisation de l'appareil, il est primordial que vous lisiez attentivement et suiviez les instructions de la Notice. Les instructions de la notice sont très importantes pour le bon fonctionnement du produit. En cas de dommage lié à une utilisation incorrecte, la garantie ne s'applique pas et aucune demande directe ou indirecte de garantie gratuite ne sera acceptée par nos services après-vente. En cas de besoin de réparations, nous vous recommandons de contacter notre Service après-vente agréé, pendant et après la période de garantie du produit.

Pour vous permettre de profiter d'un service compétent et attentif, notre Service après-vente vous fournira les pièces de rechange et le soutien technique professionnel de Fotile de sorte que votre appareil bénéficie d'une maintenance efficace et de qualité.

Vous devrait fournir le modèle et le numéro d'ordre du produit sur la légende de produit si vous avez besoin du service.

(Emplacement de la plaque d'identification)

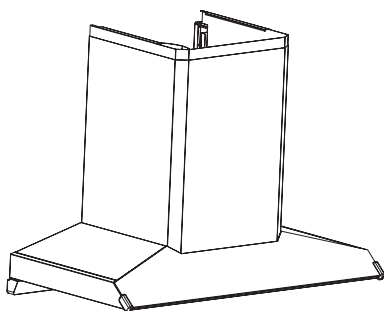

## Sommaire

1 Consignes de sécurité .....	37
2 Fonctionnement .....	41
3 Nettoyage et entretien .....	43
4 Questions fréquentes .....	46
5 Service après-vente .....	46
6 Installation .....	46
6.1 Instructions d'installation .....	46
6.2 Dimensions du produit.....	48
6.3 Liste des accessoires .....	49
6.4 Liste des produits dans l'emballage.....	50
6.5 Notice d'installation .....	50
6.6 VI. Quatre points à noter .....	52
6.7 Procédure d'installation .....	52

Les caractéristiques et les paramètres du produit sont sujets à des modifications à tout moment et sans préavis. Vous trouverez les informations mises à jour sur notre site Internet : **www.fotileglobal.com**.

Pour une utilisation sûre et optimale du produit, veuillez prêter une attention particulière aux instructions suivantes dans la présente notice :

**NOTE** : pour indiquer les informations très importantes.

**ATTENTION** : le non-respect de ces instructions peut provoquer des blessures légères ou des dommages au produit.

**AVERTISSEMENT** : le non-respect de ces consignes de précaution constitue un danger de blessures graves ou de mort.

---

## Consignes de sécurité

In order to prevent accidental damage to the Fotile Range Hood and/or bodily injuries as a result of its operation, please read the following safety information installing and/or using this appliance. Following the instructions carefully will significantly reduce the risk of fire, electric shock and/or bodily injuries to persons. We recommend that you keep this manual for future use and/or in case of transfer of ownership of the range hood.

### **NOTE :**

- Cet appareil n'est destiné qu'à l'usage dans un foyer domestique et ne peut pas être utilisé à l'extérieur.
- Avant d'utiliser ce produit, déballez l'appareil et assurez-vous de l'absence de dommage. En cas d'anomalie, n'utilisez pas l'appareil et contactez immédiatement le centre de service agréé de FOTILE .
- Garder la hotte loin des matériaux comme la poudre de plâtre et la poussière de construction.
- Veuillez utiliser le produit en suivant les instructions de la notice. Veuillez ne pas faire fonctionner le produit sans surveillance. En cas de doute, contactez le centre de service agréé de FOTILE. .
- En tant qu'utilisateur, vous êtes responsable du nettoyage, de l'entretien et de l'utilisation appropriée de la hotte dans votre foyer.
- Veuillez nettoyer le filtre métallique à grasse et la plaque en forme d'ailes selon les conditions réelles.
- Le moteur de la hotte possède une protection thermique qui coupe automatique le moteur en cas de surchauffe. Le moteur redémarre quand il se refroidit. Si le moteur s'éteint et redémarre constamment, contactez le centre de service agréé de FOTILE.
- Débranchez l'appareil de la prise en cas d'inutilisation prolongée.
- Assurez-vous de l'installation et de la

maintenance correctes du produit. L'installation du produit doit respecter tous les codes et normes applicables, y compris les normes de sécurité incendie. L'appareil doit être installé correctement par un technicien qualifié et réglementairement relié à la terre. L'installateur doit s'assurer du fonctionnement normal de l'appareil en position de montage.

- Lorsque la hotte est en mode d'échappement, assurez-vous que le clapet anti-retour est installé.
- Cet appareil est destiné à une utilisation générale et ne peut pas être utilisé pour évacuer des matériaux/gaz dangereux et explosif.
- Pour réduire le risque d'incendie, tous les tuyaux d'échappement, conduits et composants de l'appareil doivent être non-inflammables. Utilisez uniquement les conduits en métal. Ne couvrez jamais la hotte avec du plastique ou du papier inflammable.
- Le service de garantie doit être effectué par un organisme ou personnel agréé de FOTILE.
- Veuillez lire l'étiquette de spécification sur la hotte pour plus de renseignements et exigences.

### **ATTENTION:**

- Lorsque les réglementations locales applicables comprennent les exigences d'installations et/ou de certification plus restrictives, lesdites exigences prévalent sur celles de ce document et l'installateur entend s'y conformer.
- La température ambiante pour l'utilisation de la hotte ne doit pas dépasser 104 °F (40°C ).
- Les objets déposés sur l'appareil pourraient tomber ou se renverser. Ne déposez jamais d'objets sur l'appareil. Si, par exemple, un flacon déposé sur l'appareil se renversait, le fluide dans le flacon pourrait s'infiltrer dans l'appareil, endommager ainsi les pièces électriques et entraîner des risques évitables.

Si l'appareil était ainsi détérioré, la réparation ne serait pas prise en charge gratuitement.

• Veuillez nettoyer régulièrement la coupe d'huile pour éviter tout débordement. L'huile collectée dans la coupe n'est pas réutilisable !

- Lorsque vous coupez ou percez un mur ou un plafond, faites attention à ne pas endommager le câblage électrique, les conduites d'eau ou de gaz et d'autres équipements cachés.
- Veuillez suivre les consignes du fabricant de l'équipement de chauffage et d'autres normes de sécurité, telles que celles publiées par la National Fire Protection Association (NFPA), l'American Society for Heating, Refrigeration and Air Conditioning Engineers (ASHRAE) et les autorités désignées par les réglementations locales. Veuillez respecter également les normes de sécurité publiées par les services administratifs comme le service des incendies.
- Lorsque les tables de cuisson à gaz sont en fonctionnement sans ustensile de cuisson posé sur elles, l'appareil installé au-dessus peut être endommagé par la chaleur ou prendre feu. Sur les foyers gaz, posez toujours des ustensiles de cuisson lorsque vous les utilisez.
- Assurez-vous que la tension réelle et la fréquence sont accordées avec celles clarifiées dans la notice afin d'éviter les éventuelles dommages à la hotte.
- Veuillez utiliser les accessoires standards fournis par notre entreprise, pour éviter des chutes accidentelles de la hotte ; Les trous percés sur la paroi du mur doivent correspondre précisément à la taille des joints de dilatation, afin d'éviter l'instabilité des joints qui peut provoquer une chute accidentelle.
- Le verre trempé est appliqué à l'appareil. Il existe ainsi un risque minime d'explosion spontanée vu le processus de trempe du verre. Si l'utilisation appropriée de l'appareil donne lieu à une explosion spontanée, la société s'engage à remplacer gratuitement la

pièce en question.

#### **AVERTISSEMENT :**

##### **Danger d'électrocution**

- Un produit défectueux peut provoquer de l'électrocution. Ne démarrez jamais un produit défectueux. En cas de problème, veuillez débrancher cet appareil de la source de courant ou couper la source d'alimentation générale et veuillez contacter les centres de service agréés de FOTILE.
- L'appareil doit être branché sur une prise de courant de mise à la terre efficace et dédiée. L'électrocution, l'échauffement des prises et l'incendie peuvent survenir lors de la connexion de ligne d'alimentation électrique, de l'utilisation de rallonge et de dispositif de câblage multiport, les opérations doivent donc toujours être effectuées par un électricien qualifié, en stricte conformité avec tous les codes électriques nationaux et locaux applicables. Avant le câblage, couper l'alimentation et prendre des mesures raisonnables pour éviter l'activation automatique de l'interrupteur.
- Il est interdit d'utiliser l'appareil avec un courant alternatif supérieur à 120V afin d'éviter tout danger.
- Il est interdit d'installer le produit dans une salle de bains ou les endroits très humides pour éviter l'électrocution.
- Si le câble d'alimentation est endommagé, il doit être remplacé par le fabricant ou les professionnels des centres de service autorisés par le fabricant, afin d'éviter tout danger.
- Pour éviter les risques d'électrocution et d'incendie, veillez à ne pas restructurer, étirer, plier ni presser le câble d'alimentation.
- Les moteurs, les interrupteurs, les connecteurs et autres composants électriques ne doivent pas être en contact avec l'eau. Il est interdit de rincer la hotte avec de l'eau. Ne pas

utiliser l'appareil s'il est humide, l'utilisation peut provoquer des fuites de courant et l'électrocution.

- Toute modification non autorisée au câblage interne du produit est interdite. Toute modification peut provoquer un dysfonctionnement et des blessures. Une maintenance inappropriée peut provoquer des risques d'électrocution et d'incendies.
- Avant de nettoyer, d'installer ou d'entretenir l'appareil, coupez le courant afin d'éviter l'électrocution.
- Ne jamais utiliser de nettoyeur à haute pression ou de nettoyeur à vapeur, qui peut provoquer l'électrocution.
- Ne jamais toucher les composants électriques du connecteur ou manipuler l'interrupteur avec les mains mouillées qui peuvent provoquer l'électrocution.

#### **Mise à terre**

- Pour prévenir tout choc électrique en cas de court-circuit, l'appareil doit être mis à terre. Ce produit est doté d'un fil de mise à terre avec fiche de terre. La fiche doit être raccordée à une prise de terre installée correctement.
- Une utilisation impropre de la fiche de terre peut provoquer un choc électrique.
- En cas de doute sur la compréhension des instructions de la notice ou sur la mise à la terre du produit, veuillez consulter un électricien qualifié.
- Ne pas utiliser de rallonge. Si le câble d'alimentation est trop court, demandez à un électricien qualifié d'installer une prise de courant à proximité de l'appareil.

#### **Risque d'incendie**

- Pour réduire le risque d'incendie, l'air sortant doit être évacué à l'extérieur. Ne rejeter pas l'air sortant dans des murs ou des plafonds, ni dans le grenier, des espaces étroits ou le garage.
- Le non-respect des méthodes de nettoyage

décrites dans la notice peut provoquer des risques d'incendie.

- L'huile chaude et la graisse peuvent s'enflammer spontanément. Ne faites chauffer de la graisse ou de l'huile qu'en les surveillant en permanence.
- Les dépôts de graisse dans le filtre à graisse et la plaque en forme d'ailes peuvent prendre feu, nettoyez régulièrement le filtre à graisse et la plaque en forme d'ailes.
- Ne pas utiliser l'appareil en l'absence du filtre à graisse et de la plaque en forme d'ailes.
- Les dépôts de graisse dans le filtre à graisse et dans la plaque en forme d'ailes pourraient prendre feu. Ne manipulez jamais de flamme nue à proximité du produit. N'installez pas l'appareil à proximité des foyers à combustibles solides (p.ex. bois ou charbon). La projection d'étincelles est interdite.
- Evitez de faire des flammées des aliments sous la hotte.

#### **Pour réduire le risque de feux de graisse des foyers :**

- 1) Ne laissez jamais les ustensiles de cuisson chauffer à feu fort sans surveillance. Les débordements peuvent provoquer le risque d'incendie par de la fumée et de l'huile. Faites chauffer les huiles graduellement à feu doux ou moyen.
- 2) Mettez toujours la hotte lors des cuissons.
- 3) Nettoyez la hotte. La graisse ne doit pas s'accumuler sur le ventilateur, le filtre ou dans le conduit d'échappement.
- 4) Utilisez les ustensiles de cuisson aux dimensions adéquates. Utilisez toujours des ustensiles adaptés à la taille de surface de la table de cuisson.

#### **Pour réduire le risque de blessures en cas de feux de graisse au dessus de la table de cuisson, respectez les consignes suivantes :**

- 1) Etouffez les flammes avec un couvercle

hermétique, une plaque à biscuits ou un plateau métallique, puis éteignez la table de cuisson. Soyez prudent pour éviter les brûlures. Si les flammes ne sont pas éteintes immédiatement, évacuez le lieu et appelez le service d'incendie.

Lorsqu'un ustensile de cuisine prend feu, éteignez la hotte immédiatement (l'utilisation de la hotte peut amplifier le feu). Des mesures d'extinction efficaces doivent être prises, par exemple, couvrir la flamme nue avec un couvercle en métal, fermer le robinet de gaz principal et éloigner les substances inflammables de la flamme.

- 2) Ne touchez jamais un ustensile en feu, vous pouvez vous brûler.
- 3) N'éteignez jamais le feu avec de l'eau, ni avec les torchons ou les serviettes humides. Une violente explosion de vapeur peut se produire.
- 4) Utilisez un extincteur seulement si :
  - Vous avez suivi des formations de base sur l'extincteur et vous maîtrisez déjà l'utilisation de celui-ci ;
  - Le feu est petit et restreint dans la zone où il a commencé ;
  - Le service d'incendie est appelé ;
  - Vous pouvez combattre le feu avec votre dos à une sortie.

### **Risque de blessures**

- Cet appareil n'est pas destiné à être utilisé par des personnes (y-compris des enfants) dont les capacités physiques, sensorielles ou mentales sont réduites, ou manquant d'expérience et de connaissances, à moins qu'elles ne soient surveillées ou instruites par une personne responsable de leur sécurité sur le mode d'utilisation de l'appareil. Surveillez les enfants et faites en sorte qu'ils ne jouent pas avec l'appareil.
- Les arêtes de la hotte peuvent être très vives : veuillez toujours porter des gants de protection lorsque vous manipulez l'appareil

et particulièrement lorsque vous l'installez, le nettoyez et le réparez, pour éviter les blessures causées par les bords métallique de l'appareil.

- Les parties accessibles de l'appareil deviennent très chauds lors de fonctionnement. Ne touchez jamais les parties chaudes. Veillez à maintenir les enfants à distance de sécurité.
- Ne touchez pas les ampoules allumées ou à peine éteintes pour éviter les brûlures.
- Pour éviter des blessures, il est interdit de mettre vos doigts ou tout autre objet dans la turbine de l'appareil lorsqu'elle est en fonctionnement.
- Cet appareil n'est pas prévu pour fonctionner avec une minuterie externe ou une télécommande.
- Des réparations inexpertes sont dangereuses. Les réparations sont exclusivement réservées à un technicien qualifié du Service après-vente.
- En cas d'anomalie de fonctionnement de l'appareil, coupez le courant par le disjoncteur ou débranchez la fiche mâle de la prise de courant. Contactez immédiatement notre centre de service agréé. L'utilisation de l'appareil dans des conditions anormales peut provoquer des risques d'électrocution et d'incendie.

### **Risque d'étouffement**

- Le matériau d'emballage est dangereux pour les enfants. Pour éviter les accidents d'asphyxie, ne permettez jamais aux enfants de jouer avec les matériaux d'emballage. Tenez les enfants à l'écart des matériaux d'emballage. Le matériau d'emballage n'est pas un jouet.

### **Danger de mort :**

- Des gaz de combustion réaspirés peuvent provoquer des dangers d'intoxication. Ne jamais utiliser l'appareil en mode évacuation en même temps qu'un foyer à air ambiant si un apport suffisant en air frais n'est pas assuré. Un conduit spécifique (par exemple cheminée) doit permettre le rejet des gaz de fumé et éviter la ré-aspiration.

## Fonctionnement

### AVERTISSEMENTS

1. Ne pas appuyer trop fort sur les touches ;
2. Ne pas laisser les ustensiles chauffer à vide ;
3. Démontez l'appareil seulement après avoir coupé le courant et respectez les consignes relatives ;
4. Ne pas laisser déborder la coupe d'huile ;
5. Le démontage et la vérification de l'appareil sont exclusivement réservés au personnel professionnel ;
6. Il est interdit de laisser les flammes nues sous la hotte.

### Informations du produit

#### Principales spécifications techniques

Modèle	EMG9030	
Poids net	76 lbs (34.5 Kg)	
De tension/Fréquence	120V/60Hz	
Puissance nominale d'entrée de l'appareil	262 W (puissance lumineuse incluse 2W x 2 )	
Bruit	P1	54.5dB(A)
	P2	63.5dB(A)
	P3	65.5dB(A)
Pression statique maximale	711 Pa	
<b>Note</b> :1. Le bruit en dB(A) est mesuré selon les critères d'IE60704 et est présenté par le niveau de la puissance sonore. Pour répondre à YaJi: P1-40.5dB、P2-49.5dB、P3-51.5dB. 2. Il y peut avoir un écart de moins de 5% pour les paramètres du bruit, etc..		

### Mode d'emploi

#### Bandeau de commande

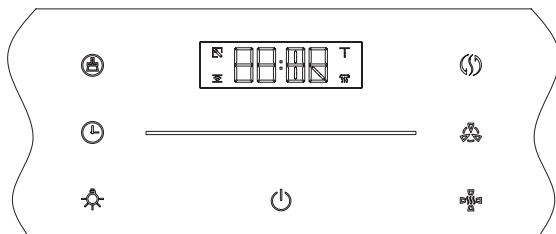

### Mise en service et description de fonction

#### 1. ⏻ Touche Marche/Arrêt

Lorsque la hotte est éteinte, la pression de la touche ⏻ permet d'activer le mode veille. L'appareil s'éteindra automatiquement dans 2 minutes s'il n'y a pas d'autres opérations. Lorsque la hotte est en fonctionnement ou en veille, toutes les fonctions sont désactivées après la pression de la touche ⏻.

Lorsque la touche Marche/Arrêt est allumée, les fonctions suivantes seront activées.

#### 2. 🌀 Touche Nettoyage

2.1 Après la pression de la touche 🌀, la plaque d'aspiration en forme d'ailes s'ouvre dans la position la plus basse et entre dans le mode de nettoyage et d'entretien. Après la pression de la touche 🌀 pour la deuxième fois, la plaque d'aspiration en forme d'ailes se retrouve à la position la plus haute.

2.2 Les touches Démontage et Nettoyage ne peuvent pas être sélectionnées en même temps avec les trois touches de fonction 🌀, 🕒 et 🕒. Lorsque l'une des trois touches de fonction ci-dessus est activée, la pression de la touche Nettoyage permet de quitter le mode de fonction correspondant ; dans l'état de nettoyage et de maintenance, les trois touches de fonction 🌀, 🕒 et 🕒 ne sont pas valides.

#### 3. 🕒 Touche Minuterie

3.1 Réglage du temps : en mode veille, appuyez longuement sur 🕒 pour entrer dans le mode du réglage du temps, le chiffre d'heures se met à clignoter ; continuez à cliquer 🕒 pour augmenter le chiffre d'heures ; Le chiffre d'heures cesse de clignoter dans 3 secondes, le réglage d'heures est terminé. À ce moment, le chiffre de minutes commencera à clignoter. Continuez à cliquer 🕒 pour augmenter le chiffre des

minutes ; Le chiffre des minutes cesse de clignoter dans 3 secondes s'il n'y a pas d'autres opérations. Le réglage des minutes est terminé. Le mode de réglage du temps est terminé.



3.2 Le temps défini sera conservé et vous pourrez appuyer sur n'importe quelle touche pour quitter le mode de réglage du temps.

3.3 Vous avez le choix entre trois modes en ce qui concerne la fonction de minuterie. Les durées de compte à rebours correspondantes sont respectivement 2 minutes, 5 minutes et 10 minutes. Appuyez sur  pour la première fois lors du fonctionnement de l'appareil, et 02:00 s'affichera à l'écran, appuyez à nouveau, 05:00 s'affichera à l'écran, puis appuyez pour la troisième fois, 10:00 s'affichera à l'écran, et commencez à compter à rebours après 2 secondes. Une fois que la fonction de minuterie est terminée, toutes les fonctions sont désactivées et l'appareil s'éteint.



3.4 La fonction de minuterie peut être annulée en appuyant sur n'importe quelle touche pendant le réglage du compte à rebours de minuterie.

3.5 En mode Arrêt, appuyez longuement sur  pour désactiver ou activer l'affichage du temps.

#### 4. Touche Éclairage

La pression de la touche  active l'éclairage. La pression de la touche  pour la deuxième fois désactive l'éclairage.

#### 5. Touche de gestion intelligente de l'air

Appuyez sur , un clignotement orange affichera sur la bande lumineuse. L'indicateur  deviendra orange. La hotte entrera dans un état de test intelligent de la qualité de l'air.

5.1 Si la qualité de l'air est bonne, la bande lumineuse sera verte, le moteur ne fonctionnera pas.

5.2 Si la qualité de l'air est modérée, la bande lumineuse sera orange, la plaque d'aspiration en forme d'aile descendra en position médiane, le moteur fonctionnera avec un mode d'engrenage à basse vitesse.

5.3 Si la qualité de l'air est mauvaise, la bande lumineuse sera rouge, la plaque d'aspiration en forme d'aile descendra en position médiane, le moteur fonctionnera avec un mode d'engrenage à vitesse intermédiaire.

#### 6. Touche de vitesse élevée, touche de vitesse intermédiaire et touche de basse vitesse

Appuyez sur , « P2 » s'affichera dans la fenêtre, le moteur fonctionnera avec un mode d'engrenage de vitesse intermédiaire, la plaque d'aspiration en forme d'aile descendra en position médiane.

Appuyez à nouveau sur , « P3 » s'affichera dans la fenêtre, le moteur fonctionnera avec un mode d'engrenage de vitesse élevée, la plaque d'aspiration en forme d'aile descendra dans la position la plus basse.

Appuyez à nouveau sur , « P0 » s'affichera dans la fenêtre, l'horloge sera affichée dans 3 secondes. Le moteur et la plaque d'aspiration en forme d'aile seront désactivés.

Appuyez à nouveau sur , « P1 » s'affichera dans la fenêtre, le moteur fonctionnera avec le mode d'engrenage de basse vitesse, la plaque d'aspiration en forme d'ailes descendra en position médiane.

Noter : chaque fois que vous changez l'ordre, l'ordre par défaut sera P2-P3-P0-P1 lorsque le moteur est activé. Par conséquent, le moteur démarrera à partir de l'état d'arrêt de l'engrenage précédent dans lequel vous avez éteint le moteur la dernière fois.

#### 7. Fonction automatique

Appuyez sur , « Automatique » s'affiche dans la fenêtre et la hotte entre dans le mode

de système de suralimentation automatique. La hotte ajustera automatiquement le débit d'air, la pression du vent et la position de la plaque d'aspiration en forme d'ailes en fonction du volume de fumée et de la résistance actuelle du tuyau d'échappement pour obtenir le meilleur rendement de l'appareil.

Noter :

1. Lorsque « T » s'affiche à l'écran, cela signifie que la hotte a détecté une grande résistance à l'échappement.
  2. Lorsque « ☹ » est affiché à l'écran, cela indique que la hotte a détecté une grande quantité de fumée.
  3. Ne laissez pas les tâches d'huile rester trop longtemps sur la surface de la hotte. Ne laissez pas les tâches d'huile rester trop longtemps sur la surface de la hotte.
  4. Si une solution saline, un désinfectant, un javellisant ou d'autres nettoyants sont renversés sur des panneaux en acier inoxydable (dont la plupart contiennent des produits chimiques nocifs), essuyez-les immédiatement avec un chiffon humide, puis nettoyez-les avec un chiffon sec.
- La réduction instantanée de l'odeur doit respecter les limites standard de la norme CEI (61591).

---

## Nettoyage et entretien

**NOTE :** Après le nettoyage du filtre à graisse et de la plaque en forme d'ailes, veuillez réinstaller correctement le filtre à graisse et la plaque en forme d'ailes. Ne pas faire fonctionner la hotte en l'absence de filtre à graisse et de plaque en forme d'ailes pour éviter le risque de sécurité éventuel.

**ATTENTION:**

- Risque de détérioration par la corrosion.

Toujours allumer l'appareil pendant la cuisson afin d'éviter la formation de condensation. La condensation peut provoquer de la corrosion.

- Les surfaces peuvent être endommagées par un nettoyage non conforme. Nettoyer les surfaces en inox seulement dans le sens du métal. Pour les organes de commande, ne pas utiliser de nettoyant pour inox.
- Les nettoyants agressifs ou à récurer peuvent endommager la surface.
- Changez immédiatement les LED défectueuses pour empêcher une surcharge des autres lampes.

### **AVERTISSEMENT:**

- Le non-respect des méthodes de nettoyage indiquées dans les instructions peut provoquer le risque d'incendie.
- Lorsque vous nettoyez la hotte, faites attention pour éviter que l'eau pénètre dans le moteur ou dans les touches de commande. La présence d'eau dans le circuit électrique peut endommager l'appareil.
- N'utilisez jamais d'essence, de produits acides, de benzène, de solvant ou d'autres produits chimiques pour nettoyer la hotte.

### **Risque d'électrocution :**

- L'humidité pénétrée peut provoquer un choc électrique. Avant le nettoyage et l'entretien de la hotte, débranchez l'appareil de la prise d'alimentation ou coupez l'alimentation principale pour éviter le risque d'électrocution.
- Ne pas utiliser de nettoyeurs à haute pression ou à vapeur, qui peuvent provoquer un choc électrique.

### **Risque d'incendie :**

- Les dépôts de graisse dans Le filtre à graisse, la plaque en forme d'ailes et la coupe d'huile peuvent prendre feu.

### Risque de blessures :

- Avant toute opération d'installation, de nettoyage ou de réparation de l'appareil, assurez-vous que le courant est coupé pour éviter l'électrocution. Les arêtes de la hotte peuvent être très vives : veuillez toujours porter des gants de protection lorsque vous manipulez l'appareil et particulièrement lorsque vous l'installez, le nettoyez et le réparez, pour éviter les blessures causées par les bords métallique de l'appareil.
- Lorsque le ventilateur est en cours d'utilisation, il est interdit de mettre la main dans la zone de fonctionnement du ventilateur.
- L'appareil, en particulier les parties autour de lampes LED, chauffe pendant le fonctionnement. Avant de nettoyer l'appareil, attendez toujours qu'il ait refroidi. Ne touchez pas les ampoules LED allumées ou à peine éteintes, vous risquez de vous brûler.
- Pour un nettoyage en profondeur de la hotte, contactez un centre de service agréé de FOTILE.
- Pour une utilisation agréable du produit, veuillez nettoyer régulièrement la surface de la hotte.

1) Si la surface de la hotte est tâchée, utilisez un détergent doux pour nettoyer les taches en évitant les éléments de commande. Mettez du détergent sur les endroits tâchés, laissez agir (ne pas laisser le détergent trop longtemps sur l'appareil pour éviter des dommages) et essuyez les taches avec un chiffon doux. Utilisez une serviette légèrement humide pour nettoyer le détergent, puis une serviette douce et sèche pour sécher l'appareil.

2) Ne laissez pas les taches rester trop longtemps sur la surface de la hotte.

3) Si de la solution saline, du désinfectant, de l'eau de javel ou d'autres nettoyants tombe accidentellement sur le panneau en acier

inoxydable, essuyez immédiatement avec une serviette légèrement humide, puis séchez avec un chiffon sec.

**AVERTISSEMENTS** : N'utilisez jamais de produits à récurer tels que les balles de nettoyage, les brosses et les chiffons abrasifs pour éviter les rayures sur la surface de l'appareil.

### Préparations avant le nettoyage :

1 Débranchez la prise électrique;

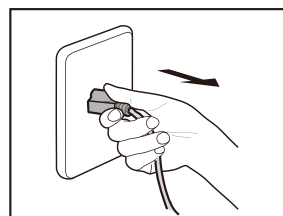

2 Nettoyez les ustensiles sur la plaque de cuisson ;

3 Préparez un détergent doux et un chiffon doux (brosse douce) ;

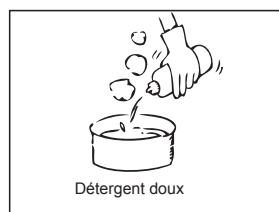

Détergent doux



Chiffon mouillé

**Nettoyez la surface de l'appareil, la coupe d'huile, le filtre à graisse et la plaque en forme d'ailes (Cette opération peut être effectuée par l'utilisateur)**

1. Nettoyez la surface de l'appareil.

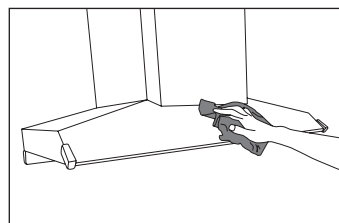

2. Enlevez et nettoyez la coupe d'huile.

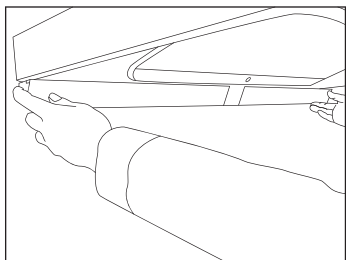

**Avvertissement:** Pour la santé de vous et de votre famille, veuillez nettoyer régulièrement l'huile déposée dans le graisseur et les taches d'huile de la surface du graisseur. Veuillez toujours porter des gants de protection lorsque vous manipulez l'appareil.

3. Appuyez sur la touche Marche/Arrêt et puis la touche Nettoyage pour abaisser la plaque en forme d'ailes.

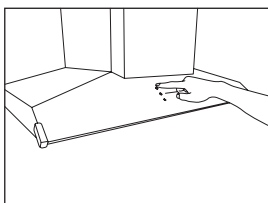
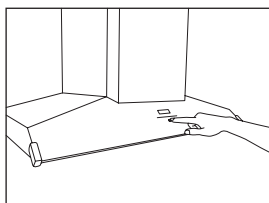

4. Emportez les deux côtés du front de la plaque en forme d'ailes, puis sortez la plaque en la tirant vers le bas. Appuyez avec les pouces sur les boucles du filtre à graisse externe, tirez le filtre vers le bas pour le retirer.

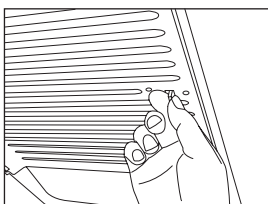
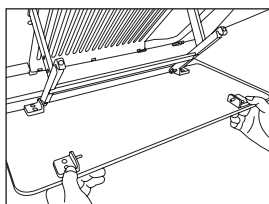

★ **RECOMMANDATIONS :** Pour votre santé et celle de votre famille, nettoyez régulièrement le filtre à graisse. Le filtre à graisse peut être plié et nettoyé au lave-vaisselle.

### Changer les LED :

1. Débranchez la prise électrique;

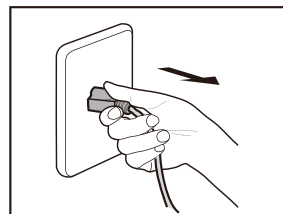

2. Utilisez un petit tournevis plat pour insérer dans le bord de la lampe et enlevez l'ensemble de la lampe ;

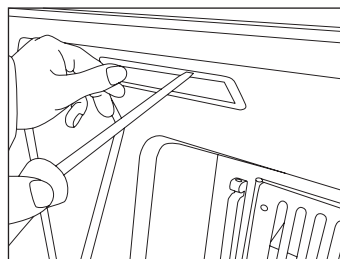

3. Démontez le câble de la lampe et remplacez toute la lampe LED.

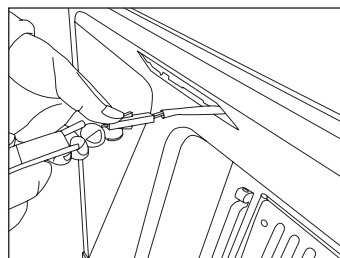

### Risque d'électrocution :

Débranchez l'appareil de la prise d'alimentation ou coupez l'alimentation principale avant de changer les LED.

---

## Questions fréquentes

### AVERTISSEMENTS : RISQUE D'ELECTROCUTION

- Des réparations inexpertes sont dangereuses. Les réparations et le remplacement des câbles d'alimentation endommagés sont exclusivement réservés à nos centres de services agréés ou aux électriciens qualifiés. Si l'appareil est défectueux, débranchez l'appareil de la prise d'alimentation ou coupez l'alimentation principale pour éviter l'électrocution. Contactez le centre de service agréé de FOTILE.
- Débranchez l'appareil de la prise d'alimentation ou coupez l'alimentation principale avant de changer les LED pour éviter l'électrocution.

Si des dysfonctionnements se produisent pendant l'utilisation de l'appareil, arrêtez l'utilisation. Débranchez l'appareil de la prise d'alimentation ou coupez l'alimentation principale et vérifiez les points suivants :

Dysfonctionnement	Causes possibles
La touche Marche/Arrêt ne répond pas. La hotte ne fonctionne pas et l'éclairage ne s'allume pas.	Pas d'alimentation électrique.
Le moteur fonctionne mais l'éclairage ne s'allume pas.	LED défectueuses

Si les causes ci-dessus sont exclues et l'appareil ne fonctionne toujours pas, contactez le centre de service agréé par FOTILE pour la réparation.

---

## Service après-vente

### AVERTISSEMENTS

- Si des dysfonctionnements se produisent pendant l'utilisation de la hotte, arrêtez l'utilisation. Débranchez l'appareil de la

prise d'alimentation ou coupez l'alimentation principale et contactez notre centre de service agréé.

- Les réparations de l'appareil sont exclusivement réservées au personnel qualifié ayant suivi une formation professionnelle.
- Afin d'éviter des conséquences graves, les personnes non professionnelles ne sont pas autorisées à effectuer des réparations du produit.
- La garantie ne s'applique pas dans les cas suivants :
  1. Les factures signées par le revendeur agréé ne sont pas fournies ;
  2. Les dommages aux composants causés par une installation grossière et incorrecte, une mauvaise utilisation, un emplacement inapproprié, la négligence ou d'autres facteurs.
  3. Les réparations non autorisées par le revendeur agréé de FOTILE.
  4. Autres situations hors du contrôle du vendeur agréé de FOTILE.

Dans les cas ci-dessus, FOTILE se décline de toute responsabilité pour la perte des biens personnels et les blessures directement ou indirectement causées par le produit.

---

## Installation

### 6.1 Instructions d'installation

#### NOTE :

- Veuillez lire les instructions avant l'installation et conserver la notice de montage pour la référence de l'inspecteur local ou pour une réutilisation ultérieure.
- Cet appareil doit être installé conformément au Code Electrique National, ainsi que tous les codes étatiques, municipaux et locaux.
- Protégez le produit par un disjoncteur adapté et une mise à la terre efficace.
- Les caractéristiques nominales de tension, de fréquence et d'ampérage sont répertoriés sur

la plaque d'identification du produit et doivent être respectés.

- L'installation de l'appareil doit être effectuée par le centre de service agréé de FOTILE ou par un installateur autorisé.
- Avant l'installation de la hotte, veuillez noter les informations concernant le modèle et le numéro de série du produit qui sont situées sur la plaque d'identification de l'appareil.

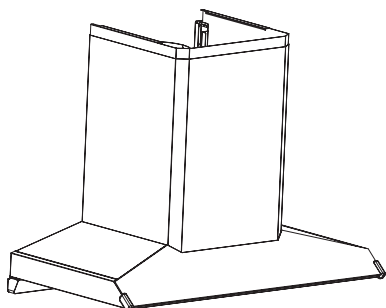

**ATTENTION:**

- Veuillez lire attentivement toutes les instructions en respectant particulièrement les consignes suivantes avant l'installation :
  1. Si votre cuisine est en cours de rénovation, n'exposez pas la hotte à l'air. Les matériaux de construction, les poussières, la peinture et les revêtements ainsi que leur gaz volatilisé peuvent provoquer de la corrosion et ternir les surfaces de l'appareil. Installez la hotte aspirante après les travaux de rénovation de votre cuisine.
  2. Si vous devez déplacer la cuisinière à gaz avant l'installation de la hotte, fermez le robinet du gaz avant de la déplacer.
  3. L'air sortant de la hotte ne doit pas pénétrer dans une cheminée en service destinée à évacuer la fumée ou des gaz brûlés.
  4. Compte tenu de la taille et du poids de la hotte, il est recommandé de l'installer à deux personnes, l'installation doit donc être effectuée par des personnes professionnelles suivant les instructions indiquées dans la notice.
  5. Après que le produit est fixé, la fiche électrique doit être accessible.
  6. La hotte doit être fixée correctement en

respectant une parfaite horizontalité.

7. Vérifier que l'appareil ne présente aucune anomalie en le mettant en service après l'installation.

**AVERTISSEMENT**

- Pour réduire les risques d'incendie, d'électrocution et de blessures, prêtez une attention particulièrement aux instructions suivantes :
  1. L'installation et le câblage de la hotte doivent être effectués par les personnes professionnelles, conformément à toutes les réglementations et les normes pertinentes, y compris les instructions liées à l'incendie. Une installation correcte est la responsabilité de l'installateur. Les pannes du produit dues à une mauvaise installation ne sont pas couvertes par la garantie de FOTILE.
  2. Pour assurer la sécurité et le bon déroulement de l'installation, utiliser les accessoires fournis avec l'appareil. Les trous sur la paroi du mur doivent correspondre précisément avec la taille des joints de dilatation. Il est interdit de percer les trous trop grands afin d'éviter l'instabilité des joints qui peut provoquer une chute accidentelle !
  3. La hotte aspirante doit être branchée sur une prise de courant de mise à la terre efficace et dédiée. Car l'électrocution, l'échauffement des prises et l'incendie peuvent survenir lors de la connexion de ligne d'alimentation électrique, de l'utilisation de rallonge et de dispositif de câblage multiport. Coupez le courant avant le câblage, assurez-vous que les mesures appropriées ont été prises pour éviter la connexion inattendue.
  4. La connexion électrique est interdite pendant l'installation. Coupez l'alimentation par la boîte d'alimentation principale. Si le câble d'alimentation fourni est endommagé, il doit être remplacé par un câble ou un ensemble spécifique disponible auprès du

fabricant ou de ses revendeurs.

5. Une installation par l'utilisateur lui-même peut constituer un danger d'électrocution, de chute accidentelle et d'incendie. Le démontage, l'installation et la réparation de la hotte sont exclusivement réservés aux professionnels.

#### Risque de blessures :

- Avant toute opération d'installation, de nettoyage ou de réparation de l'appareil, assurez-vous que le courant est coupé pour éviter l'électrocution.
- Les arêtes de la hotte peuvent être très vives : veuillez toujours porter des gants de protection lorsque vous manipulez l'appareil et particulièrement lorsque vous l'installez, le nettoyez et le réparez, pour éviter les blessures causées par les bords métallique de l'appareil.

#### Avertissements avant installation

- Afin d'éviter des dommages à la hotte, assurez-vous que des débris ne rentrent pas dans l'orifice d'échappement. Estimez l'emplacement du tuyau d'évacuation relié à l'extérieur, reportez-vous aux schémas d'installation.
- L'appareil atteint un rendement meilleur lorsque le tuyau d'évacuation est droit et court.
- Si les tuyaux d'évacuation sont longs ou présentent de nombreux coudes, la puissance maximale d'aspiration ne sera pas atteinte. Évitez donc de les utiliser. Utiliser la colle de tuyau pour étancher strictement la partie de connexion entre le tuyau d'évacuation et le trou dans le mur. Il faut assurer que le tuyau d'évacuation est connecté fermement avec le couvercle d'orifice, et étancher ceux-ci avec le ruban adhésif à feuille d'aluminium.

Si le trou est trop petit, le rendement de l'appareil peut être réduit. Sur la base du principe de

sécurité, il est recommandé d'élargir le trou à une taille du tuyau d'évacuation égale ou supérieure à 6 pouces.

## 6.2 Dimensions du produit

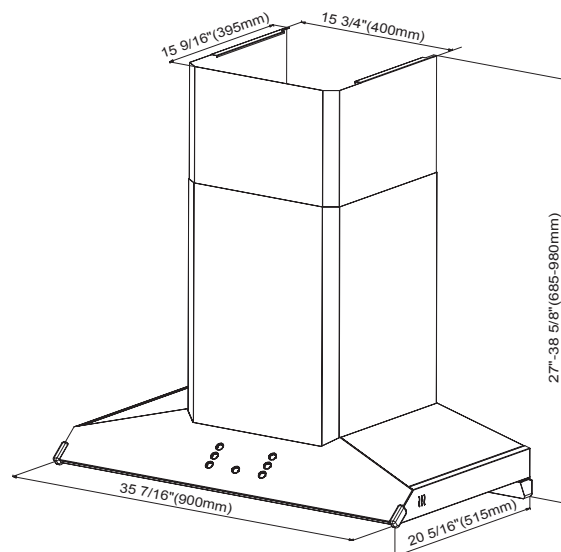

#### Wall installation

Le mur doit offrir une portance suffisante pour supporter la hotte. Pour les murs creux, l'épaisseur de sa partie solide doit être supérieure à 13/16 pouces (30mm). Pour les murs en béton, l'installation peut être directement exploitée. La hotte doit être solidement fixée sur le mur.

#### Installation des tuyaux

##### Risque de blessures :







- Avant toute opération d'installation, de nettoyage ou de réparation de l'appareil, assurez-vous que le courant est coupé pour éviter l'électrocution. Les arêtes de la hotte peuvent être très vives : veuillez toujours porter des gants de protection lorsque vous manipulez l'appareil et particulièrement lorsque vous l'installez, le nettoyez et le réparez, pour éviter les blessures causées par les bords métallique de l'appareil.
- Lorsque vous coupez ou percez un mur ou un plafond, faites attention à ne pas endommager



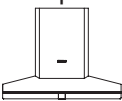
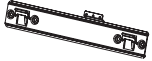



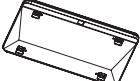

le câblage électrique, les conduites d'eau ou de gaz et d'autres produits cachés.

- Le conduit de fumée doit toujours gagner l'extérieur.
- Pour réduire le risque d'incendie, l'air sortant doit être évacué à l'extérieur. Ne pas rejeter l'air sortant dans des espaces à l'intérieur des murs ou des plafonds, ni dans le grenier ou le garage.

### 6.3 Liste des accessoires

Liste des produits dans l'emballage :

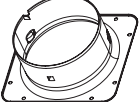
Configuration standard	
Machine principale 	1
Crochet 	1
Capot décoratif 	1
Vis à bois 4.5 × 60 	6
Coupe d'huile 	1
Crochet du capot décoratif 	1
Joint d'étanchéité supérieur 	1
Notice d'utilisation 	1
Composants de la plaque d'aspiration en forme d'ailes 	1

Configuration standard	
Vis de formage de filetage à tête cruciforme, grande tête de brasage, revêtement de zinc ST3,9 × 9,5 	4
Joint de dilatation 	6
Vis taraudeuse à tête cylindrique à fente cruciforme M4 × 12 	8
Vis autoformeuse à tête cylindrique à fente cruciforme, revêtement de zinc ST2,9 × 19 	4
Vis de formage de filetage à tête cruciforme, grande tête de brasage, revêtement en zinc M4 × 8 	2
Protèges-angle anti-choc 	2
Couvercle métallique d'orifice d'échappement 	1
Filet extérieur 	1

## 6.4 Liste des produits dans l'emballage :



Tournevis électrique



Ciseaux

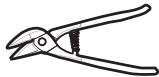

Cisailles



Marteau



Tournevis cruciforme



Mètre



Crayon

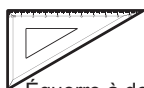

Équerre à dessin



Gants



Tasseau



Ruban adhésif



Niveau à bulle 1



Perceuse

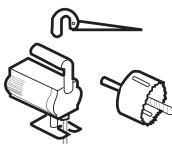

Scie



Détecteur de bois



Lunettes de protection

## 6.5 Notice d'installation

### Consignes de sécurité

Note spéciale : Pour assurer la sécurité et la bonne utilisation du produit, l'installation et l'entretien de cet appareil (y compris le tuyau d'évacuation et d'autres composants) doivent être effectués par une personne professionnelle affectée par la Société. Tout dysfonctionnement résultant d'une installation ou d'un entretien effectué par une personne qui ne fait pas partie de la Société, ou par le consommateur lui-même, ne sera pas couvert par la garantie gratuite, même s'il advient pendant la période de garantie.

Veillez lire attentivement toutes les instructions en respectant particulièrement les consignes suivantes avant l'installation :

1. Si votre cuisine est en cours de rénovation, n'exposez pas la hotte à l'air. Les matériaux de construction, les poussières, la peinture et les revêtements ainsi que leur gaz volatilisé peuvent provoquer de la corrosion et ternir les surfaces de l'appareil. Installez la hotte aspirante après les travaux de rénovation de votre cuisine.
2. Cet appareil est lourd et les procédures d'installation sont complexes, l'installation doit donc être effectuée par une personne professionnelle suivant les instructions indiquées dans le mode d'emploi.
3. Les arêtes de la hotte peuvent être très vives : veuillez toujours porter des gants de protection lorsque vous manipulez l'appareil et particulièrement lorsque vous l'installez, le nettoyez et le réparez.
4. Veillez à ne pas endommager les fils et autres périphériques cachés lors du perçage dans le mur. Coupez l'alimentation électrique de la boîte d'alimentation principale lors de l'installation de l'appareil.
5. La hotte aspirante doit être branchée sur une prise de courant de mise à la terre efficace et dédiée. Car l'électrocution, l'échauffement des prises et l'incendie peuvent survenir lors de la connexion de ligne d'alimentation électrique, de l'utilisation de rallonge et de dispositif de câblage multipoint. Les opérations doivent donc toujours être effectuées par un électricien qualifié, en stricte conformité avec tous les codes électriques nationaux et locaux applicables. Avant le câblage, coupez l'alimentation et prenez des mesures raisonnables pour éviter l'activation automatique de l'interrupteur.
6. Si vous devez déplacer la cuisinière à gaz avant l'installation de la hotte, fermez le robinet du gaz avant de la déplacer.

7. La hotte doit être installée sur un mur suffisamment résistant.
8. Pour assurer la sécurité et le bon déroulement de l'installation, utiliser les accessoires fournis avec l'appareil. Les trous sur la paroi du mur doivent correspondre précisément avec la taille des joints de dilatation. Il est interdit de percer les trous trop grands afin d'éviter l'instabilité des joints qui peut provoquer une chute accidentelle!
9. Pour réduire le risque d'incendie, l'air sortant doit être évacué à l'extérieur.
10. Ne rejetez pas l'air sortant dans les murs, le grenier ou le garage.
11. L'air sortant de la hotte ne doit pas pénétrer dans une cheminée en service destinée à évacuer la fumée ou des gaz brûlés.
12. La hotte doit être fixée correctement en respectant une parfaite horizontalité.
13. Vérifiez que l'appareil ne présente aucune anomalie en le mettant en service après l'installation. Veuillez lire attentivement et conserver soigneusement cette notice pour toute utilisation ultérieure.

#### Emplacement d'installation

- Cet appareil n'est destiné qu'à l'usage dans la cuisine domestique et ne peut pas être utilisé dans d'autres situations.
- Cet appareil doit être installé au-dessus de la cuisinière, comme indiqué sur le schéma d'installation.
- La température autour de la hotte ne doit pas dépasser 40 °C .
- La surface du mur doit être incombustible et l'appareil ne doit pas être installé sur un mur inflammable tel que le bois.

#### Calcul avant installation

Pour un calcul précis avant l'installation, veuillez vous reporter au schéma d'installation ci-dessous.

#### Schéma d'installation de la hotte

Taille du perçage des trous sur l'armoire supérieure ou le faux-plafond :

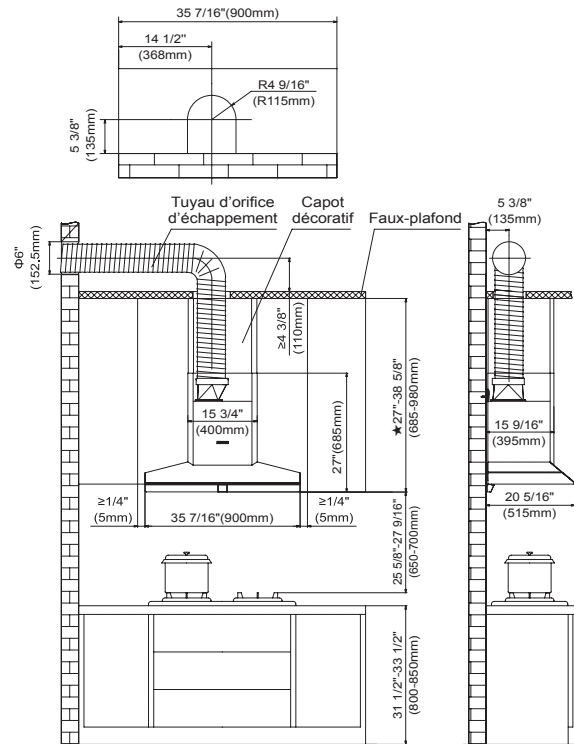

Figure 2 Schéma de composition de l'armoire

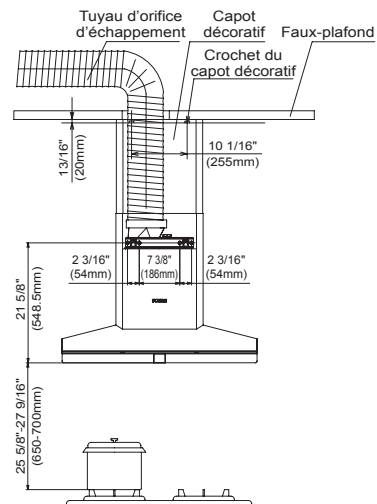

Figure 3 Schéma d'installation

## Observation

Il est recommandé de prévoir un écart entre les côtés de l'armoire et les côtés de l'appareil complet : 1/4" (50 mm) (voir la figure);

27"-38 5/8"(685-980mm) dans le schéma de composition de l'armoire correspond à la gamme de taille, y compris la hauteur du capot décoratif ;

La hauteur d'installation de la hotte est la valeur recommandée. La combinaison de l'armoire et de la hotte dans la figure est à titre de référence.

Vous devrez peut-être réserver un espace entre la partie supérieure de la hotte et la partie inférieure de l'armoire pour installer ou démonter la hotte, veuillez y faire attention.

## Préparation avant installation

**Avertissement :** Afin d'éviter des dommages à la hotte, assurez-vous que des débris ne rentrent pas dans l'orifice d'échappement.

Estimez l'emplacement du tuyau d'évacuation relié à l'extérieur, reportez-vous aux schémas d'installation.

L'appareil atteint un rendement meilleur lorsque le tuyau d'évacuation est droit et court.

Si les tuyaux d'évacuation sont longs ou présentent de nombreux coudes, la puissance maximale d'aspiration ne sera pas atteinte. Évitez donc de les utiliser. Utilisez la colle de tuyau pour sceller fermement la partie de connexion entre le tuyau d'évacuation et le trou dans le mur.

Le trou de mur trop petit va influencer l'effet de désenfumage, il est recommandé d'élargir le trou jusqu'à 6 dans la condition préalable de la garantie de sécurité.

## 6.6 VI. Quatre points à noter

1. L'extrémité de la partie inférieure de l'appareil complet est fermement installée sur le mur à 25 5/8"-27 9/16" (650 - 700 mm) au-dessus du soutien de la table de cuisson. Si le manuel de la cuisinière précise une grande distance d'installation, il faut le prendre en compte.
2. Le tuyau d'orifice d'échappement doit être étendu à l'extérieur et les interfaces doivent être bien scellées;
3. Afin d'assurer un effet d'évacuation de la fumée, la sortie du tuyau d'orifice d'échappement ne doit pas être déformée en cas de diminution de la zone d'alimentation.
4. La hotte aspirante doit être branchée sur une prise de courant de mise à la terre efficace. La longueur du cordon d'alimentation est de 1,3 m. Il faut la considérer lors de la conception de l'emplacement de la prise de courant.

**Avertissement :** L'air sortant de la hotte ne doit pas pénétrer dans une cheminée en service destinée à évacuer la fumée ou des gaz brûlés.

## 6.7 Procédure d'installation :

1. Déterminer l'espace de montage de l'hotte aspirante au-dessus de la cuisinière et la hauteur de montage de l'hotte aspirante à satisfaire.
2. Utilisez le détecteur de bois à ultrasons pour trouver le pieu en bois derrière le mur et marquez-le.
3. Déterminez le point central de la cuisinière et utilisez la règle à niveler, tracez la ligne médiane verticale pour l'installation de la hotte.
4. Déterminez la hauteur d'installation de la hotte 25 5/8" - 27 9/16" (650 mm-700 mm), prenez le soutien pour table de cuisson comme un point de base et tracez une ligne de référence avec une règle à niveler.
5. Déterminez la position du crochet de l'appareil

- principal 21 5/8" (548,5 mm) en fonction de la ligne de la hauteur d'installation de la hotte. Vérifiez la position du crochet du capot décoratif en fonction de l'environnement d'installation (La position de fixation du crochet du capot décoratif se trouve à un point qui est à 15 3/4" (400 mm) au-dessus de la ligne de référence du crochet de l'appareil principal). Tracez une ligne de référence avec une règle à niveler.
6. Déballez la boîte, sortez les crochets de l'appareil principal et les crochets du capot décoratif. Marquez les trous de fixation des crochets de l'appareil principal et des crochets du capot décoratif en fonction des positions marquées.
  7. Percez les trous d'un diamètre de 7/16" (10 mm) et d'une profondeur de 2 3/8" (60 mm) aux points marqués avec une électroforeuse. Si la position du trou marqué est sur un pieu en bois, il vous suffit de percer les carreaux sur la surface. Noter : s'il n'y a pas de pieu sur l'endroit où se trouve le vis de fixation du crochet de l'appareil principal, veuillez perforer le mur derrière le crochet, insérez la planche en bois et fixez le pieu. Fixez le crochet de l'appareil principal sur la planche en bois renforcée. La planche doit être renforcée et pouvoir supporter un poids de 60 kg.
  8. Retirez le joint de dilatation et les vis à bois du sac d'accessoires, insérez le joint de dilatation dans le trou sur le mur et fixez les crochets avec des vis à bois. Si c'est un pieu en bois, il faut le fixer directement avec des vis à bois. Noter : Utilisez une règle à niveler pour maintenir le niveau des crochets.
  9. Deux personnes sortent l'appareil complet de l'emballage. Dévissez les quatre vis qui fixent le capot extérieur du ventilateur à l'arrière de la hotte et retirez le capot extérieur du ventilateur et le capot décoratif. Serrer deux des vis de l'intérieur à l'extérieur à l'orifice de vis à la partie supérieure de la couverture, ne pas bloquer, garder la distance de 3mm.
  10. Retirez l'emballage du couvercle d'orifice d'échappement, placez le couvercle d'orifice d'échappement et le joint d'étanchéité sur la sortie d'air de la hotte et fixez le couvercle d'orifice d'échappement et la sortie d'air avec 8 vis M4 × 12.
  11. Deux personnes accrochent l'appareil sur le crochet de l'appareil principal en utilisant la règle à niveler pour maintenir le niveau. Fixez la hotte et au crochet de l'appareil principal avec une vis M4 × 8, comme indiqué à la figure 4.
  12. Placez le tuyau de fumée pré-arrangé sur le couvercle d'orifice d'échappement, fixez le tuyau d'orifice d'échappement et le couvercle d'orifice d'échappement sur les côtés gauche et droit avec des vis de 3,9 × 9,5. Puis scellez le couvercle d'orifice d'échappement et le tuyau d'orifice d'échappement avec une bande adhésive en aluminium. Branchez le cordon d'alimentation de la hotte dans la prise, puis allumez le ventilateur pour vérifier s'il y a des fuites d'air.
  13. Retirez le film de protection du capot extérieur du ventilateur et du capot décoratif, placez le capot décoratif dans le capot extérieur du ventilateur en allongeant une distance d'environ 2" (50 mm) et décrochez le capot extérieur du ventilateur et le capot décoratif. Accrochez le capot décoratif sur le crochet du capot décoratif, puis poussez-le lentement à sa place, puis abaissez lentement le capot extérieur du ventilateur dans le capot de récupération des gaz d'échappement.
  14. Retirez le film de protection du capot de récupération des gaz d'échappement et déchirez le film de protection de la coupe d'huile pour accrocher la coupe d'huile. Appuyez sur le touche Nettoyage. Après avoir abaissé la tige de levage, installez le filet

extérieur de l'entrée d'air. Retirez ensuite le film de protection de la plaque en forme d'ailes et installez-le.

15. Enfin, fixez les protèges-angle anti-choc aux coins de la hotte (Figure 6) et nettoyez l'empreinte digitale sur la surface de la hotte. L'installation est terminée.

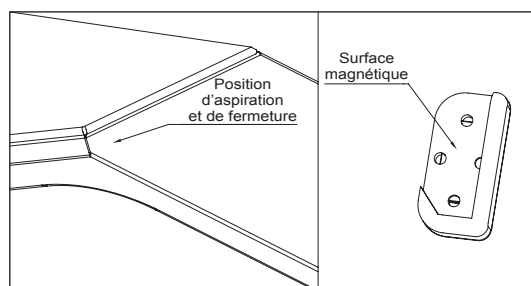

Figure 5

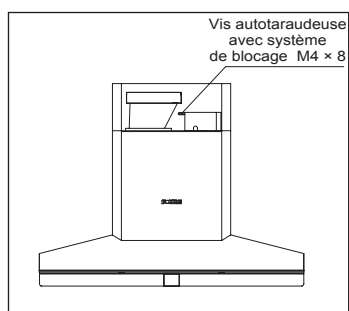

Figure 4

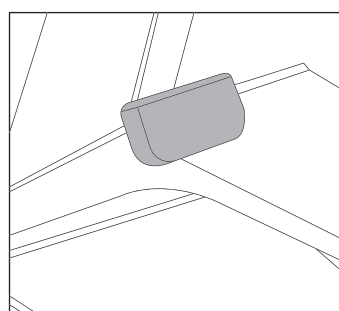
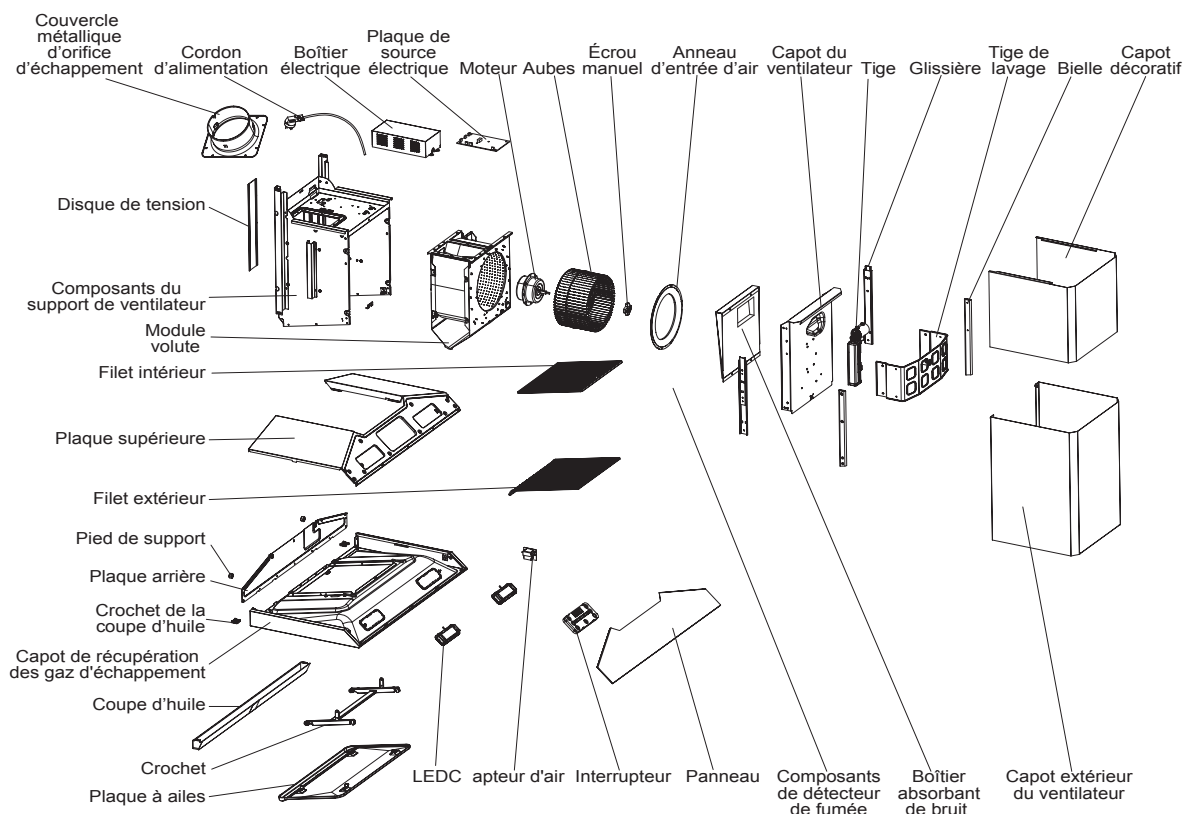

Figure 6

## Vue explosée



110100091929A

