



**BOSCH**

Register your  
new device on  
MyBosch now and  
get free benefits:  
[bosch-home.com/  
welcome](https://www.bosch-home.com/welcome)



# Citrus press

**MUZ5ZP1..**

<b>[de]</b>	Gebrauchsanleitung	Zitruspresse	2
<b>[en]</b>	Instruction manual	Citrus press	3
<b>[fr]</b>	Mode d'emploi	Presse-agrume	4
<b>[it]</b>	Istruzioni per l'uso	Spremiagrumi	5
<b>[nl]</b>	Gebruiksaanwijzing	Citruspers	6
<b>[da]</b>	Brugsanvisning	Citruspresser	7
<b>[no]</b>	Bruksanvisning	Sitruspesse	8
<b>[sv]</b>	Bruksanvisning	Citruspress	9
<b>[fi]</b>	Käyttöohje	Sitruspuserrin	10
<b>[es]</b>	Instrucciones de uso	Exprimidor	11
<b>[pt]</b>	Instruções de serviço	Espremedor de citrinos	12
<b>[el]</b>	Οδηγίες χρήσης	Λεμονοσιτίφτης	13
<b>[tr]</b>	Kullanım kılavuzu	Narenciye sıkacağı	15
<b>[pl]</b>	Instrukcja obsługi	Wyciskarka do cytrusów	16
<b>[uk]</b>	Інструкція з експлуатації	Цитрус-прес	18
<b>[ru]</b>	Инструкция по эксплуатации	Пресс для отжима сока citrusовых плодов	20
<b>[he]</b>	הוראות הפעלה	מסחטת לימון	22
<b>[ar]</b>	إرشادات الاستخدام	عصارة الحمض	23

## Zu Ihrer Sicherheit

Dieses Zubehör ist für die Küchenmaschine MUM5... bestimmt.

Gebrauchsanleitung der Küchenmaschine beachten.

Dieses Zubehör ist nur geeignet zum Auspressen von Zitrusfrüchten, wie z. B. Zitronen, Orangen, Grapefruit. Es darf nicht zur Verarbeitung von anderen Gegenständen bzw. Substanzen benutzt werden.

### Sicherheitshinweise für dieses Gerät

Zitruspresse nur in der aufgeführten Arbeitsposition verwenden.

Zitruspresse nur im komplett zusammengesetztem Zustand verwenden.

Zitruspresse nur bei Stillstand des Antriebs aufsetzen/abnehmen.

## Auf einen Blick

Bitte Bildseiten ausklappen.

Bild 

- 1 Sieb mit Auspresskegel
- 2 Auffangbehälter
- 3 Markierung für maximale Füllmenge

Bild 

Arbeitsposition

## Bedienen

- Zitruspresse vor dem ersten Gebrauch gründlich reinigen, siehe „Reinigen und Pflegen“.



### Wichtiger Hinweis

In dieser Gebrauchsanleitung empfohlene Richtwerte für die Arbeitsgeschwindigkeit beziehen sich auf die Geräte mit 7-stufigem Drehschalter. Für Geräte mit 4-stufigem Drehschalter finden Sie die Werte in Klammern jeweils dahinter.

### Zitruspresse funktioniert nur bei eingesetzter Rührschüssel.

Bild 

- Entriegelungstaste drücken und Schwenkarm in Position **3** bringen. 
- Antriebsschutzdeckel vom Antrieb der Zitruspresse abnehmen (Bild 5a).
- Sieb in den Auffangbehälter einsetzen.
- Zitruspresse auf das Grundgerät aufsetzen und im Uhrzeigersinn bis zum Anschlag drehen.
- Netzstecker einstecken.

- Drehschalter auf Stufe 3–5 (2–3) stellen.
- Frucht auf den Auspresskegel drücken.

**Maximale Füllmenge des Auffangbehälters beachten – Markierung am Behälter (Bild )!**

## Nach der Arbeit

- Gerät am Drehschalter ausschalten.
- Zitruspresse gegen den Uhrzeigersinn drehen und abnehmen.
- Zitruspresse reinigen.

## Reinigen und Pflegen

 **Achtung!**

*Keine scheuernden Reinigungsmittel verwenden. Oberflächen können beschädigt werden.*

Alle Teile sind spülmaschinenfest. Kunststoffteile in der Spülmaschine nicht einlegen, da Verformung möglich.

Änderungen vorbehalten.

Robert Bosch Hausgeräte GmbH

## For your safety

This accessory is suitable for the food processor MUM5... .  
 Follow the operating instructions for the food processor MUM5... .  
 This accessory is suitable for pressing the juice out of citrus fruits,  
 e.g. oranges, grapefruits, lemons.  
 It must not be used for processing other objects or substances.

## ⚠ Safety instructions for this appliance

Use the citrus press in the specified operating position only.  
 The citrus press must be completely assembled before use.  
 Do not attach/remove the citrus press until the drive is at a standstill.

## Overview

Please fold out the illustrated pages.

Fig. **A**

- 1 Strainer with pressing cone
- 2 Bowl
- 3 Mark for maximum filling quantity

Fig. **B**

Operating position

## Operating the appliance

- Thoroughly clean the citrus press before using for the first time, see “Cleaning and care”.

**i** **Important information**

In these operating instructions the recommended reference values for the operating speed refer to appliances with a 7-setting rotary switch. For appliances with a 4-setting rotary switch you can find the values in brackets after the values for a 7-setting rotary switch.

**Citrus press functions only when the mixing bowl is inserted.**

Fig. **C**

- Press the release button and move the swivel arm to position **3**.
- Remove drive cover from the drive of the citrus press (Fig. 5a).
- Insert strainer in the bowl.
- Place citrus press on the base unit and turn all the way in a clockwise direction.



- Insert the mains plug.
- Set rotary switch to setting 3–5 (2–3).
- Press fruit on the pressing cone.  
**Note maximum filling quantity of the bowl – mark on the bowl (Fig. **A**)!**

## After using the appliance

- Switch off the appliance with the rotary switch.
- Rotate the citrus press in an anti-clockwise direction and remove.
- Clean the citrus press.

## Cleaning and servicing

### ⚠ Attention!

*Do not use abrasive cleaning agents.  
 Surfaces may be damaged.*

All parts are dishwasher-safe.

Do not wedge plastic parts in the dishwasher as they could warp.

Subject to alterations.

## Pour votre sécurité

Les accessoires sont adaptés au robot culinaire MUM5... .  
 Respectez la notice d'utilisation du robot culinaire MUM5... .  
 Cet accessoire convient pour presser uniquement les agrumes, par exemple les citrons, oranges, pamplemousses.  
 Il ne doit pas servir à traiter d'autres objets ou substances.

### Consignes de sécurité pour cet appareil

N'utilisez le presse-agrumes que sur la position de service indiquée.  
 N'utilisez le presse-agrumes qu'à l'état entièrement assemblé.  
 Ne retirez / posez le presse-agrumes qu'après que le moteur s'est immobilisé.

## Vue d'ensemble

**Veillez déplier les volets illustrés.**

**Figure **

- 1 Tamis avec cône de pressage
- 2 Bac de récupération
- 3 Repère de la quantité de remplissage maximale

**Figure **

Position de travail

## Utilisation

- Nettoyez soigneusement le presse-agrumes avant de l'utiliser pour la première fois ; voir « Nettoyage et entretien ».





### Remarque importante

Les valeurs indicatives de la vitesse de travail recommandées dans cette notice d'utilisation se réfèrent aux appareils équipés d'un sélecteur rotatif à 7 positions. Pour les appareils équipés d'un sélecteur à 4 positions, les valeurs respectives suivent entre parenthèses.

**Le presse-agrumes ne fonctionne que si le bol mélangeur a été mis en place.**

**Figure **

- Appuyez sur la touche de déverrouillage et amenez le bras pivotant sur la position **3**. 
- Retirez le couvercle protégeant l'entraînement du presse-agrumes (Figure 5a).
- Mettez l'insert passoire dans le récipient de récupération.
- Posez le presse-agrumes sur l'appareil de base puis tournez dans le sens des aiguilles d'une montre jusqu'à la butée.

- Branchez la fiche mâle dans la prise de courant.
- Ramenez l'interrupteur rotatif sur la position 3–5 (2–3).
- Appuyez le fruit sur le cône de pressage.  
**Attention à ne pas dépasser le niveau de remplissage maximal dans le récipient de récupération – Voir le repère apposé dessus (figure ) !**

## Après le travail

- Éteignez l'appareil par l'interrupteur rotatif.
- Tournez le presse-agrumes en sens inverse des aiguilles d'une montre puis retirez-le.
- Nettoyez le presse-agrumes.

## Nettoyage et entretien

 **Attention !**

*N'utilisez pas de détergent abrasif.  
 Vous risquez d'endommager les surfaces.*

Toutes les pièces vont au lave-vaisselle.

Ne coincez pas les pièces en plastique dans le lave-vaisselle car elles risquent de se déformer.

Sous réserve de modifications.

Robert Bosch Hausgeräte GmbH

## Per la vostra sicurezza

L'accessorio è idoneo per la macchina da cucina MUM5...  
 Seguire le istruzioni per l'uso della macchina da cucina MUM5...  
 Questo apparecchio è idoneo solo a spremere agrumi, come ad es. limoni, aranci, pompelmi. Non è idoneo a lavorare altri oggetti o sostanze.

## ⚠ Avvertenze di sicurezza per questo apparecchio

Usare lo spremiagrumi solo nella posizione di lavoro indicata.  
 Usare lo spremiagrumi solo nello stato di montaggio completo.  
 Applicare/rimuovere lo spremiagrumi solo quando il motore è fermo.

## Guida rapida

Aprire le pagine con le figure.

Figura **A**

- 1 Filtro con cono di spremitura
- 2 Contenitore di raccolta
- 3 Riferimento per la massima quantità di riempimento

Figura **B**

Posizione di lavoro

## Uso

- Al primo uso pulire accuratamente lo spremia-grumi, vedi capitolo «Pulizia e cura».

**i** **Avvertenza importante**

I valori orientativi consigliati in queste istruzioni per l'uso per la velocità di lavoro si riferiscono agli apparecchi con selettore a manopola a 7 posizioni. Per gli apparecchi con selettore a manopola a 4 posizioni i rispettivi valori sono indicati dopo i primi fra parentesi.

**Lo spremiagrumi funziona solo con la ciotola impastatrice montata.**

Figura **C**

- Premere il pulsante di sblocco e portare il braccio oscillante nella posizione **3**. 
- Rimuovere il coperchio di sicurezza dall'ingranaggio dello spremiagrumi (Figura 5a).
- Mettere il filtro nel contenitore di raccolta.
- Applicare lo spremiagrumi sull'apparecchio base e ruotarlo in senso orario fino all'arresto.

- Inserire la spina di alimentazione.
- Ruotare la manopola su velocità 3–5 (2–3).
- Premere il frutto sul cono di spremitura.

**Attenzione al massimo volume di riempimento del contenitore di raccolta – riferimento sul contenitore (figura **A**)!**

## Dopo il lavoro

- Spegnerne l'apparecchio con l'interruttore rotante.
- Ruotare lo spremiagrumi in senso antiorario e rimuoverlo.
- Lavare lo spremiagrumi.

## Pulizia e cura

**⚠ Attenzione!**

*Non utilizzare detersivi abrasivi.*

*Possibili danni alle superfici.*

Tutte le parti sono lavabili in lavastoviglie.

Per evitare possibili deformazioni, non incastrare le parti di plastica nella lavastoviglie.

Con riserva di modifiche.

## Voor uw veiligheid

Het toebehoren is geschikt voor de keukenmachine MUM5... .  
De gebruiksaanwijzing van de keukenmachine MUM5... in acht nemen.  
Dit toebehoren is uitsluitend geschikt voor het uitpersen van citrusvruchten, zoals bijv. citroenen, sinaasappels, grapefruit. Het mag niet worden gebruikt voor het verwerking van andere voorwerpen of substanties.

## ⚠ Veiligheidsvoorschriften voor dit apparaat

Citruspers alleen gebruiken in de afgebeelde werkstand.  
Citruspers alleen in compleet samengebouwde toestand gebruiken.  
Citruspers alleen aanbrengen/verwijderen wanneer de aandrijving stilstaat.

## In één oogopslag

De pagina's met afbeeldingen uitklappen  
a.u.b.

Afb. 

- 1 Zeef met perskegel
- 2 Opvangbakje
- 3 Markering voor maximale vulhoeveelheid

Afb. 

Bedrijfspositie

## Bedienen

- Citruspers voor het eerste gebruik grondig reinigen, zie „Reinigen en onderhoud”.



### Belangrijke aanwijzing

De aanbevolen richtwaarden voor de werksnelheid in deze handleiding hebben betrekking op de apparaten met een draaiknop met 7 standen. Erachter staan tussen haakjes de waarden voor apparaten met een draaischakelaar met 4 standen.

**De citruspers werkt alleen wanneer de mengkom is aangebracht.**

Afb. 

- Ontgrendelknop indrukken en de draaiarm op positie **3** zetten.
- Aandrijvingsbeschermdeksel verwijderen van de aandrijving van de citruspers (afb. 5a).
- Zeef aanbrengen in het opvangbakje.
- Citruspers op het basisapparaat plaatsen en met de klok mee tot aan de aanslag draaien.
- De stekker in het stopcontact steken.
- Draaischakelaar op stand 3–5 (2–3) zetten.
- Vrucht op de perskegel drukken.



**Maximum vulhoeveelheid van het opvangbakje in acht nemen – markering op het bakje (afb. )!**

## Na gebruik

- Apparaat uitschakelen met de draaischakelaar.
- Citruspers tegen de klok in draaien en verwijderen.
- Citruspers reinigen.

## Reiniging en onderhoud

 **Attentie!**

*Geen schurende reinigingsmiddelen gebruiken. De oppervlakken kunnen beschadigd raken.*

Alle delen kunnen in de afwasautomaat worden gereinigd.

Kunststof onderdelen niet vastklemmen in de afwasautomaat, ze kunnen vervormd raken.

Wijzigingen voorbehouden.

Robert Bosch Hausgeräte GmbH

## For din egen sikkerheds skyld

Dette tilbehør er egnet til køkkenmaskinen MUM5... .

Læs og overhold brugsanvisningen til køkkenmaskinen MUM5... .

Dette tilbehør er kun beregnet til at presse citrusfrugter som f.eks. citroner, appelsiner og grapefrugter. Den må ikke bruges til forarbejdning af andre genstande eller substanser.

## ⚠ Sikkerhedsoplysninger til dette apparat

Citruspressen må kun bruges i den angivende arbejdsposition.

Citruspressen må kun bruges, når den er samlet rigtigt.

Citruspressen må kun sættes på/tages af, når drevet står stille.

## Overblik

Fold billedsiderne ud.

Billede 

- 1 Si med pressekegle
- 2 Opfangningsbeholder
- 3 Markering til maks. påfyldningsmængde

Billede 

Arbejdsposition

## Betjening

- Citruspressen skal rengøres grundigt, før den tages i brug første gang (se „Rengøring og pleje“).

**i** **Vigtig henvisning**

Vejledende værdier mht. arbejdshastighed, der er anbefalet i denne brugsanvisning, refererer til apparaterne med 7-trinnet drejekontakt. Til apparater med 4-trinnet drejekontakt findes værdierne i parentes bagefter.

Citruspressen fungerer kun, når røreskålen er sat på.

Billede 

- Tryk på sikkerhedsknappen og stil svingarmen i position **3**.
- Tag beskyttelselåg til drevudtag af drevet på citruspressen (Billede 5a).
- Sæt sien ind i opfangningsbeholderen.
- Sæt citruspressen på motorenheden og drej den helt mod højre indtil stop.



- Sæt stikket i.
- Stil drejekontakten på trin 3–5 (2–3).
- Tryk frugten på pressekeglen.

**Overhold den maks. påfyldningsmængde for opfangningsbeholderen – markering på beholder (Billede  )!**

## Efter arbejdet

- Sluk for apparatet med drejekontakten.
- Drej citruspressen til venstre og tag den af.
- Rengør citruspressen.

## Rengøring og pleje

**⚠ OBS!**

*Benyt ikke skurende rengøringsmidler. Overfladerne kan beskadiges.*

Alle dele tåler opvaskemaskine.

Forsøg ikke at klemme kunststofdele fast i opvaskemaskinen, da de kan blive deformeret.

Ændringer forbeholdes.

## For din egen sikkerhet

Dette tilbehøret er beregnet for kjøkkenmaskinen MUM5....

Ta hensyn til bruksanvisningen for kjøkkenmaskinen MUM5...

Dette tilbehøret er kun egnet for pressing av sitrusfrukt som f. eks. sitroner, appelsiner, grapefrukt.

Det må ikke brukes til bearbeiding av andre gjenstander, hhv. substanser.

## ▲ Sikkerhetsveiledninger for dette apparatet

Sitruspressen må kun brukes i den oppførte arbeidsposisjonen.

Sitruspressen må kun brukes i komplett sammensatt tilstand.

Sitruspressen må kun settes på/tas av når drevet står stille.

## En oversikt

Vennligst brett ut sidene med bilder.

Bilde ▲

- 1 Sil med pressekjegle
- 2 Oppfangingsbeholder
- 3 Markering for maksimal mengde

Bilde ▣

Arbeidsposisjon

## Betjening

- Sitruspressen må rengjøres grundig før bruk, se "Rengjøring og pleie".

**i**

### Viktig henvisning

De retningsverdiene for arbeidshastigheten som er anbefalt i denne bruksveiledningen, relaterer til apparater med en 7-trinns dreiebryter. For apparater med 4-trinns dreiebryter finner du verdiene hhv. i parentes bak.

Sitruspressen fungerer kun når rørebollen er satt på.

Bilde ▣

- Trykk utløsningstasten og sett svingarmen i posisjon **3**. 
- Venedekselet tas av drevet på sitruspressen (Bilde 5a).
- Silen settes inn i oppfangingsbeholderen.
- Sitruspressen settes på basismaskinen og dreies i klokkenes retning inntil anslag.
- Stikk inn støpselet.
- Sett dreiebryteren på trinn 3–5 (2–3).

- Frukten trykkes så på pressekjeglen. **Ta hensyn til den maksimale fyllmengdeanvisningen for oppfangingsbeholderen – markering på beholderen (bilde ▲)!**

## Etter arbeidet

- Slå apparatet av med dreiebryteren.
- Sitruspressen dreies imot klokkenes retning og tas av.
- Rengjør sitruspressen.

## Rengjøring og pleie

▲ **Obs!**

*Ikke bruk skurende rengjøringsmidler. Overflatene kan bli skadet.*

Alle delene kan vaskes i oppvaskmaskin.

Ikke klem deler av kunststoff fast i oppvaskmaskinen, da de kan bli deformert.

Endringer forbeholdes.

Robert Bosch Hausgeräte GmbH

## För din säkerhet

Detta tillbehör passar till köksmaskinen MUM5... .

Följ bruksanvisningen till köksmaskinen MUM5... .

Detta tillbehör är endast lämpligt för att pressa juicen ur citrusfrukter, som t.ex. citroner, apelsiner, grapefruit. Den får inte användas för att bearbeta andra föremål resp. substanser.

## ⚠ Säkerhetsanvisningar för denna apparat

Citruspressen får endast användas i det anvisade arbetsläget.

Citruspressen måste vara komplett ihopmonterad innan den får användas.

Sätta fast/lossa citruspressen endast när drivuttaget står stilla!

## Översikt bilderna

Vik först ut uppslaget med bilder.

Bild 

- 1 Sil med presskulle
- 2 Behållare
- 3 Markering för maximal påfyllningsmängd

Bild 

Arbetsläge

## Montering och start

- Rengör citruspressen grundligt före första användningen, se avsnittet "Rengöring och skötsel".

**i** **Viktig anvisning**

De rekommenderade riktvärden för arbets-hastigheten som finns i denna bruks-anvisning gäller för apparater med strömvred med 7 lägen. För apparater med strömvred med 4 lägen återfinns du värdena inom parentes efter det första värdet.

**Citruspressen fungerar bara med skålen på plats.**

Bild 

- Tryck på låsknappen och sväng upp funktionsarmen till läge **3**.
- Lossa skyddslocket över drivuttaget till citruspressen (Bild 5a).
- Sätt in silen i behållaren.
- Sätt citruspressen på motordelen och vrid medurs till stoppet.
- Sätt stickkontakten i ett vägguttaget.



- Vrid strömvredet till läge 3–5 (2–3).
  - Tryck frukten mot presskullen.
- Observera behållarens maximala påfyllningsmängden – markering på behållaren (Bild )!**

## Efter arbetet

- Stäng av apparaten med strömvredet.
- Vrid citruspressen moturs oh lyft av den.
- Rengör citruspressen.

## Rengöring och skötsel

**⚠ Var försiktig!**

*Använd inga starka rengöringsmedel.*

*Apparatens yta kan skada.*

Samtliga delar kan rengöras i diskmaskin.

Kläm inte fast delarna i diskmaskinen så att de inte kan deformeras under diskningen.

Rätten till ändringar förbehålles.

## Turvallisuusasiaa

Tämä varuste soveltuu käytettäväksi yleiskoneen MUM5... kanssa. Noudata yleiskoneen MUM5... käyttöohjeita.

Tämä varuste soveltuu vain sitrushedelmien kuten sitruunoiden, appelsiinien ja greippien mehuksi puristamiseen. Sitä ei saa käyttää muiden tarvikkeiden tai aineiden hienontamiseen.

## ⚠ Laitetta koskevat turvallisuusohjeet

Käytä sitruspuserrinta vain ilmoitetussa käyttöasennossa.

Käytä sitruspuserrinta vain, kun sen kaikki osat ovat paikoilleen kiinnitettyinä.

Irrota ja kiinnitä sitruspuserrin vain, kun moottori on pysähtynyt.

## Laitteen osat

Käännä esiin kuvasivut.

Kuva 

1 Siivilä ja puserrin

2 Kulho

3 Maksimi täyttömäärän merkki

Kuva 

Käyttöasento

## Käyttö

- Puhdista sitruspuserrin huolellisesti ennen ensimmäistä käyttökertaa, katso »Puhdistus«.

**i** **Tärkeä ohje**

Käyttöohjeessa suositellut työnopeuden viitearvot koskevat koneita, joissa on 7-asentoinen valitsin. Jos koneessa on 4-asentoinen valitsin, vastaavat tiedot on annettu suluissa.

**Sitruspuserrin toimii vain yleiskoneen kulhon ollessa paikoillaan.**

Kuva 

- Paina avaamispainiketta ja käännä varsi asentoon **3**. 
- Irrota sitruspuserrimen käyttöliitännän suojakansi (kuva 5a).
- Kiinnitä siivilä kulhoon.
- Aseta sitruspuserrin käyttöliitännän päälle ja käännä myötäpäivään vasteeseen asti.
- Laita pistotulppa pistorasiaan.
- Aseta valitsin asentoon 3–5 (2–3).

- Paina hedelmää puserrinosaa vasten. **Tarkkaile kulhon maksimitäyttömäärää – merkki astiassa (kuva )!**

## Käytön jälkeen

- Pysäytä kone valitsimesta.
- Käännä sitruspuserrinta vastapäivään ja irrota.
- Puhdista sitruspuserrin.

## Puhdistus

**⚠ Huom.!**

*Älä käytä hankaavia puhdistusmenetelmiä. Laitteen pinta voi vaurioitua.*

Kaikki osat ovat konepesun kestäviä.

Varo, että muoviosat eivät jää puristuksiin astianpesukoneessa, niiden muoto saattaa muuttua pesun aikana.

Oikeudet muutoksiin pidätetään.

Robert Bosch Hausgeräte GmbH

## Observaciones para su seguridad

El presente accesorio es adecuado para su uso en combinación con el robot de cocina MUM5.... . Ténganse presentes las instrucciones de uso de la unidad básica (robot de cocina).

El presente accesorio solo es adecuado para exprimir cítricos, por ejemplo limones, naranjas, pomelos. El aparato no deberá usarse para elaborar otros productos o sustancias.

## ⚠ Advertencias de seguridad para este aparato

Utilizar el exprimidor de cítricos sólo en la posición de trabajo indicada. Utilizar el exprimidor de cítricos sólo estando completamente armado. Montar o retirar el exprimidor de cítricos sólo con el accionamiento completamente parado.

## Vista general del aparato

Despliegue, por favor, las páginas con las ilustraciones.

Fig. A

- 1 Tamiz con cono exprimidor
- 2 Jarra para recoger el zumo
- 3 Marca de máximo llenado

Fig. B

Posición de trabajo

## Manejo del aparato

- Limpiar el exprimidor de cítricos a fondo antes de usarla por vez primera. Véase a este respecto también el capítulo «Cuidados y Limpieza».

**i Advertencia importante**

Los valores de referencia respecto a la velocidad de trabajo que facilitan en las presentes instrucciones de uso se refieren a aparatos con mando giratorio de siete posiciones. Para los aparatos con mando giratorio de cuatro posiciones, los valores están indicados entre paréntesis.

**El exprimidor de cítricos sólo funciona con la jarra colocada.**

Fig. C

- Pulsar la tecla de desbloqueo y colocar el brazo giratorio en la posición 3.
- Retirar la tapa protectora del accionamiento del exprimidor de cítricos.
- Colocar el tamiz en la jarra del exprimidor (Fig. 5a).



- Montar el exprimidor sobre la base motriz y girarlo hacia la derecha (sentido de marcha de las agujas del reloj), hasta el tope.
- Introducir el cable de conexión en la toma de corriente.
- Colocar el mando giratorio en la posición 3-5 (2-3).
- Presionar la fruta contra el cono exprimidor. **¡Prestar atención al máximo nivel de llenado de la jarra – marca en la jarra (Fig. A)!**

## Tras concluir el trabajo

- Desconectar el aparato a través del mando giratorio.
- Girar el exprimidor de cítricos hacia la izquierda (sentido de marcha contrario al de las agujas del reloj) y retirarlo de la base motriz.
- Limpiar el exprimidor de cítricos.

## Cuidados y limpieza

**⚠ ¡Atención!**

*No usar agentes frotadores para su limpieza. ¡Las superficies del aparato pueden resultar dañadas!*

Todas las piezas se pueden lavar en el lavavajillas.

Al colocar las piezas de plástico en el lavavajillas, prestar atención a no aprisionarlas, de lo contrario podrían sufrir deformaciones.

Nos reservamos el derecho de introducir modificaciones.

## Para sua segurança

Este acessório destina-se ao robot de cozinha MUM5... .

Observar as Instruções de Serviço do robot de cozinha MUM5.

Este acessório só é adequado para espremer citrinos, p. ex., limões, laranjas e toranjas. Não pode ser utilizado para tribalhar com outros tipos de objectos ou substâncias.

## ▲ Indicações de segurança para este aparelho

Só utilizar o espremedor de citrinos na posição de trabalho apresentada.

Só utilizar o espremedor de citrinos na situação de completamente montado.

Só colocar/retirar o espremedor de citrinos com o accionamento completamente parado.

## Panorâmica do aparelho

Por favor, desdobre as páginas com as ilustrações.

Fig. ▲

1 Passador com cone espremedor

2 Recipiente

3 Marcação para a capacidade máxima

Fig. ■

Posição de trabalho

## Utilização

- Limpar bem o espremedor de citrinos, antes da primeira utilização, ver «Limpeza e manutenção».



### Indicação importante

Os valores de referência para a velocidade de trabalho recomendados nestas instruções de serviço referem-se a aparelhos com selector de 7 fases. Para aparelhos com selector de 4 fases, os respectivos valores encontram-se entre parêntesis.

O espremedor de citrinos só funciona com a tigela montada.

Fig. □

- Premir a tecla de desbloqueamento e colocar o braço móvel na posição 3. 
- Retirar a tampa de protecção do accionamento, antes do accionamento do espremedor de citrinos (Fig. 5a).
- Colocar o filtro no recipiente de recolha.

- Aplicar o espremedor de citrinos no aparelho base e rodar no sentido dos ponteiros do relógio até prender.
- Ligar a ficha à tomada.
- Colocar o selector na posição fase 3–5 (2–3).
- Pressionar a fruta sobre o cone.

**Respeitar a capacidade máxima do recipiente de recolha – marcação no recipiente (Fig. ▲)!**

## Depois do trabalho

- Desligar o aparelho através do selector.
- Rodar o espremedor de citrinos em sentido contrário ao dos ponteiros do relógio e retirá-lo.
- Limpeza do espremedor de citrinos.

## Limpeza e manutenção

### ▲ Atenção!

*Não utilizar produtos de limpeza abrasivos. As superfícies exteriores podem sofrer danos.*

Todas as peças podem ser lavadas na máquina de lavar loiça.

Não prender as peças de plástico na máquina de lavar loiça, para evitar que sofram deformações.

## Για την ασφάλειά σας

Το εξάρτημα είναι κατάλληλο για την κουζινομηχανή MUM5... .  
 Προσέξτε τις οδηγίες χρήσης της κουζινομηχανής MUM5... .  
 Το παρόν εξάρτημα είναι κατάλληλο μόνο για το στύψιμο  
 εσπεριδοειδών, όπως π.χ. λεμόνια, πορτοκάλια, γκρέιπφρουτ.  
 Δεν επιτρέπεται να χρησιμοποιηθεί για την επεξεργασία άλλων  
 αντικειμένων ή ουσιών.

## ⚠ Υποδείξεις ασφαλείας για την παρούσα συσκευή

Χρησιμοποιείτε τον στύψτη εσπεριδοειδών μόνο στην αναφερόμενη  
 θέση εργασίας.

Χρησιμοποιείτε τον στύψτη εσπεριδοειδών μόνο σε πλήρως  
 συναρμολογημένη κατάσταση.

Τοποθετήστε/Αφαιρέστε τον στύψτη εσπεριδοειδών μόνο με  
 ακινητοποιημένη την κίνηση.

## Με μια ματιά

Παρακαλείσθε ν' ανοίξετε τις σελίδες  
 με τις εικόνες.

Εικόνα 

- 1 Φίλτρο με κώνος στυψίματος
- 2 Δοχείο περισυλλογής
- 3 Σημάδι για τη μέγιστη ποσότητα  
 πλήρωσης

Εικόνα 

Θέση εργασίας

## Χειρισμός

- Πριν την πρώτη χρήση καθαρίζετε καλά  
 τον στύψτη εσπεριδοειδών,  
 βλ. "Καθαρισμός και φροντίδα".

Ο στύψτης εσπεριδοειδών λειτουργεί μόνο  
 με τοποθετημένο το μπολ ανάμιξης.  
 Εικόνα 

- Πατήστε το πλήκτρο  
 απασφάλισης και φέρτε τον  
 στρεφόμενο βραχίονα στη θέση 3. 
- Αφαιρέστε το καπάκι προστασίας  
 κίνησης από την κίνηση του στύψτη  
 εσπεριδοειδών (Εικόνα 5a).
- Τοποθετήστε το φίλτρο μέσα στο  
 δοχείο περισυλλογής χυμού.
- Τοποθετήστε τον στύψτη  
 εσπεριδοειδών επάνω στη βασική  
 συσκευή και στρέψτε τον στη φορά των  
 δεικτών του ρολογιού μέχρι το τέρμα.
- Βάζετε το φισ στην πρίζα.
- Ρυθμίστε τον περιστρεφόμενο  
 διακόπτη στη βαθμίδα 3–5 (2–3).
- Πιέστε το φρούτο επάνω στον κώνο  
 στυψίματος.

**Προσέξτε τη μέγιστη ποσότητα  
 πλήρωσης του δοχείου περισυλλογής  
 χυμού – σημάδι στο δοχείο (Εικόνα )!**



### Σημαντική υπόδειξη

Οι συνιστώμενες ενδεικτικές τιμές για  
 την ταχύτητα εργασίας στις παρούσες  
 οδηγίες χρήσης αναφέρονται σε  
 συσκευές με περιστροφικό διακόπτη  
 7 βαθμίδων. Για συσκευές με  
 περιστροφικό διακόπτη 4 βαθμίδων θα  
 βρείτε τις τιμές κάθε φορά σε  
 παρενθέσεις μετά από αυτές.

## Μετά την εργασία

- Θέτετε τη συσκευή με τον περιστρεφόμενο διακόπτη εκτός λειτουργίας.
- Στρέψτε τον σύφτη εσπεριδοειδών αντίστροφα προς τη φορά των δεικτών του ρολογιού και αφαιρέστε τον.
- Καθαρίστε τον σύφτη εσπεριδοειδών.

## Καθαρισμός και φροντίδα



### **Προσοχή!**

*Μη χρησιμοποιείτε μέσα καθαρισμού που χαράζουν. Οι επιφάνειες μπορούν να υποστούν φθορές.*

Όλα τα μέρη πλένονται στο πλυντήριο πιάτων.

Προσέχετε να μη μαγκώσουν τα πλαστικά μέρη μέσα στο πλυντήριο πιάτων, διότι είναι δυνατόν να παραμορφωθούν.

## Kendi güvenliğiniz için

Bu aksesuar, MUM5... mutfak robotu için kullanılabilir.

MUM5... mutfak robotunun kullanma kılavuzuna dikkat ediniz.

Bu aksesuar sadece, örn. limon, portakal, greyfurt gibi narenciye türlerinin suyunun sıkılması için uygundur. Başka cisimlerin ya da maddelerin doğranması için kullanılmamalıdır.

## ⚠ Bu cihaz için güvenlik bilgi ve uyarıları

Narenciye presini sadece bildirilmiş olan çalışma pozisyonunda kullanınız.

Narenciye presini sadece komple monte edilmiş şekilde kullanınız.

Narenciye presini sadece tahrik sistemi duruyorken takınız/çıkartınız.

## Genel bakış

Lütfen resimli sayfaları açınız.

Resim 1

1 Meyve suyu sıkma konisi ile birlikte süzgeç

2 Stok kabı

3 Azami dolum miktarı için işaret

Resim 2

Çalışma pozisyonu

## Kullanılması

- Narenciye presini ilk kez kullanmadan önce iyice temizleyiniz, bakınız "Temizleme ve koruma".

### **i** Önemli not

Bu kullanma kılavuzunda tavsiye edilen çalışma hızı kılavuz değerleri, 7 kademeli döner şaltere sahip cihazlar için geçerlidir. 4 kademeli döner şalterli cihazlar için geçerli değerleri, parantez içinde diğer değerlerin pişinde göreceksiniz.

**Narenciye presi sadece karıştırma kabı takılı olduğu zaman çalışır.**

Resim 3

- Kilit sistemini açma tuşuna basınız ve çevirme kolunu 3 pozisyonuna  alın.
- Narenciye presinin tahriğinden tahrik koruyucu kapağını çıkarınız (Resim 5a).
- Süzgeci tutma kabına yerleştiriniz.
- Narenciye presini ana cihazın üzerine takınız ve sonuna kadar saatin çalışma yönünde çeviriniz.

- Elektrik fişini prize takınız.
- Döner şalteri Kademe 3–5 (2–3) konumuna ayarlayınız.
- Meyveyi, suyunu sıkma konisinin üzerine bastırınız.

**Tutma kabının azami dolum miktarına dikkat ediniz – Kabın üzerindeki işaret (Resim 1)!**

## İşiniz sona erdikten sonra

- Cihazı döner şalter üzerinden kapatınız.
- Narenciye presini saatin çalışma yönünün tersine doğru çeviriniz ve cihazdan çıkarınız.
- Narenciye sıkma ünitesinin temizlenmesi.

## Cihazın temizlenmesi ve bakımı

**⚠ Dikkat!**

*Ovalama gerektiren deterjan veya temizlik malzemesi kullanmayınız.*

*Cihazın yüzeyi zarar görebilir.*

Tüm parçalar bulaşık makinesinde yıkanmaya elverişlidir.

Plastik parçaları bulaşık makinesine yerleştirirken, sıkıştırılmamasına dikkat ediniz, aksi halde yıkama işlemi esnasında kalıcı deformasyonlar söz konusu olabilir!

Değişiklikler olabilir.

## Dla własnego bezpieczeństwa

Przystawka przeznaczona jest do robota kuchennego MUM5.... .  
Proszę przestrzegać również instrukcji obsługi robota kuchennego MUM5... .

Niniejsze wyposażenie nadaje się do wyciskania soku z owoców cytrusowych, np. z cytryn, pomarańczy, grejfrutów. Nie wolno używać urządzenia do obrobienia innych przedmiotów lub substancji.

## ▲ Wskazówki bezpieczeństwa dla pracy z niniejszym urządzeniem

Wyciskarę do owoców cytrusowych używać tylko w przedstawionej pozycji roboczej.

Wyciskarę do owoców cytrusowych można używać tylko wtedy, gdy jest kompletnie zmontowana.

Wyciskarę do owoców cytrusowych zdejmować/nakładać tylko wtedy, gdy urządzenie nie jest włączone.

## Opis urządzenia

Proszę otworzyć składane kartki z rysunkami.

Rysunek ▲

- 1 Sitko ze stożkiem wyciskającym
- 2 Zbiornik soku
- 3 Oznaczenie maksymalnej ilości produktów

Rysunek ▢

Pozycja robocza

## Obsługa

- Przed pierwszym zastosowaniem dokładnie myć wyciskarę do owoców cytrusowych, patrz rozdział „Czyszczenie i pielęgnacja”.



### Ważna wskazówka

Zalecane wartości orientacyjne dla prędkości roboczej zawarte w niniejszej instrukcji obsługi, odnoszą się do urządzeń z siedmiostopniowym przełącznikiem obrotowym. Dla urządzeń z czterostopniowym przełącznikiem obrotowym, wartości orientacyjne podane są w nawiasach.

## Rysunek □

- Nacisnąć przycisk zwalnający blokadę i ramię urządzenia odchylić do pozycji 3.
  - Zdjąć z napędu wyciskarki do owoców cytrusowych pokrywę osłaniającą (rysunek 5a).
  - Włożyć sitko do zbiornika soku.
  - Nałożyć wyciskarkę do owoców cytrusowych na urządzenie i przekręcić w kierunku zgodnym z ruchem wskazówek zegara aż do oporu.
  - Wtyczkę włożyć do gniazdka sieciowego.
  - Przełącznik obrotowy nastawić na zakres 3–5 (2–3).
  - Przycisnąć owoc do stożka wyciskającego.
- Przestrzegać oznaczenia maksymalnej ilości produktów – oznaczenie na pojemniku (rysunek ▲)!**



Wyciskarka do owoców cytrusowych funkcjonuje tylko przy włożonej misce do mieszania.

## Po pracy

- Urządzenie wyłączyć przełącznikiem obrotowym.
- Wyciskarkę do owoców cytrusowych przekręcić w kierunku przeciwnym do ruchu wskazówek zegara i zdjąć.
- Wyczyścić wyciskarkę.

## Czyszczenie i pielęgnacja

### **Uwaga!**

*Nie stosować żadnych ostrych ani szorujących środków czyszczących.*

*Powierzchnia urządzenia może ulec uszkodzeniu.*

Wszystkie części można myć w zmywarce do naczyń.

Zwrócić uwagę na to, aby części z tworzywa sztucznego nie zostały zablokowane w zmywarce, ponieważ mogą ulec deformacji.

## Для Вашої безпеки

Це приладдя призначене для кухонного комбайну MUM5... .  
Дотримуйтеся інструкції з експлуатації кухонного комбайну MUM5... .

Це приладдя призначене тільки для вичавлювання соку із citrusових, напр., лимонів, апельсинів, грейпфрутів.

Не можна використовувати для переробки інших предметів або матеріалів.

## ▲ Вказівки з техніки безпеки для цього приладу

Використовуйте прес для citrusових лише в зазначеному робочому положенні.

Використовуйте прес для citrusових лише в повністю зібраному вигляді.

Вставляйте і знімайте прес для citrusових лише після повної зупинки приводу.

## Короткий огляд

Будь ласка, розгорніть сторінки з малюнками.

Малюнок А

- 1 Сито з конусом для вичавлювання
- 2 Келих для соку
- 3 Позначка для максимального заповнення

Малюнок В

Робоче положення

## Використання

- Перед першим використанням прес для citrusових слід ретельно почистити, дивіться розділ «Чищення і догляд».



### Важлива вказівка

Рекомендовані в цій інструкції з експлуатації установки робочої швидкості зазначені для приладів з перемикачем на 7 ступіней.  
Установки для приладів з перемикачем на 4 ступіні наведені поряд в дужках.

Прес для citrusових функціонує лише в тому разі, якщо робоча чаша вставлена на місце.

Малюнок С

- Натисніть кнопку розблокування та поверніть важіль в положення 3.
- Зніміть захисну кришку з приводу преса для citrusових (малюнок 5а).
- Вставте сито до келиху для соку.
- Установіть прес для citrusових на основному блоку і поверніть за годинною стрілкою до упору.
- Ввімкніть вилку до розетки.
- Перемикач включити на ступінь 3–5 (2–3).
- Притисніть фрукт до конусу для вичавлювання.



**Звертайте увагу на максимальне заповнення келиху для соку – позначка на келиху (малюнок А)!**

## Після роботи

- Вимкніть прилад, повернувши перемикач.
- Поверніть прес для цитрусових проти годинної стрілки і зніміть.
- Почистити прес для цитрусових.

## Чищення та догляд

 **Увага!**

*Не застосовуйте ніяких абразивних засобів для чищення.*

*На поверхнях можуть виникнути пошкодження.*

Всі компоненти можна мити в посудомийній машині.

Компоненти із пластмаси в посудомийній машині не затискати, так як вони можуть деформуватися.

Внесення змін не виключається.

## Для Вашей безопасности

Эта принадлежность пригодна для использования в комплекте с кухонным комбайном MUM5... .

Выполняйте указания, приведенные в инструкции по эксплуатации кухонного комбайна MUM5... .

Эта принадлежность предназначена только для выжимания сока из цитрусовых, напр., лимонов, апельсинов, грейпфрутов.

Нельзя использовать для переработки других предметов или материалов.

### Указания по технике безопасности для данного прибора

Используйте пресс для цитрусовых только в указанном рабочем положении.

Используйте пресс для цитрусовых только в полностью собранном виде.

Устанавливайте и снимайте пресс для цитрусовых только после полной остановки привода.

## Комплектный обзор

Откройте, пожалуйста, страницы с рисунками.

Рисунок 

- 1 Сито с конусом для отжима
- 2 Приемная емкость
- 3 Метка максимального уровня

Рисунок 

Рабочее положение

## Эксплуатация

- Перед первым использованием тщательно почистите пресс для цитрусовых, смотрите «Чистка и уход».





### Важная информация

Рекомендованные в данной инструкции по эксплуатации установки рабочей скорости указаны для приборов с поворотным переключателем на 7 ступеней. Установки для приборов с поворотным выключателем на 4 ступени приведены рядом в скобках.

Пресс для цитрусовых функционирует только с установленной смесительной чашей.

Рисунок 

- Нажмите на кнопку разблокировки и переведите поворотный кронштейн в положение **3**. 
- Снимите защитную крышку с привода пресса для цитрусовых (рисунок 5a).
- Вставьте сито в приемную емкость.
- Установите пресс для цитрусовых на основной блоке и поверните по часовой стрелке до упора.
- Вставьте вилку в розетку.
- Переведите поворотный переключатель в положение ступень 3–5 (2–3).
- Прижмите фрукт к конусу для отжима.

**Обратите внимание на максимальный уровень наполнения приетной емкости – метка на емкости (рисунок )!**

## По окончании работы

- Выключите прибор с помощью поворотного переключателя.
- Поверните пресс для цитрусовых против часовой стрелки и снимите.
- Почистите пресс для цитрусовых.

## Чистка и уход



### **Внимание!**

*Не пользуйтесь абразивными чистящими средствами. Поверхность прибора может быть повреждена.*

Все детали можно мыть в посудомоечной машине.

Пластмассовые детали нельзя зажимать в посудомоечной машине между посудой, так как не исключена их деформация.

אביזר זה נועד לשימוש במעבד המזון MUM5...

אנא הקפידו היטב על הנחיות השימוש הנוגעות למעבד המזון MUM5... כלי זה מיועד אך ורק לסחיטת פירות הדר, כגון לימונים, תפוזים או אשכוליות. אין להשתמש במכשיר לצורך עיבוד פריטים ורכיבים אחרים מעבר למותר.

## ⚠ הנחיות בטיחות למכשיר זה

השתמשו באביזרים אך ורק כשהם מותקנים במצב העבודה הנכון.

השתמשו באביזרים רק במצב שבו כל החלקים מורכבים יחד בצורה מושלמת.

את האביזרים וההתקנים השונים יש להרכיב או להסיר רק במצב עצירה מוחלטת של המנוע.

### סקירה מהירה

אנא פיתחו את עמודי האירורים המקופלים.

#### איור A

1 מסננת עם חרוט סחיטה

2 מיכל איסוף המיץ

3 סימן הכמות המירבית המותרת

#### איור B

מצב עבודה

- הרכיבו את מסחטת ההדרים אל יחידת הבסיס של המכשיר וסובבו אותה בכיוון מחוגי השעון עד להישמע נקישת הנעילה.
- הכניסו את התקע לשקע החשמל.
- הביאו את המתג הסיבובי למצב דרגת העבודה 3 עד 5 (2 עד 3).
- ליחצו את הפרי החצוי כנגד חרוט הסחיטה. הקפידו שלא לחרוג מכמות הקליטה המירבית של מיכל איסוף המיץ. גובה הכמות המירבית המותרת מסומן על גבי המיכל (איור A)!

### עם סיום העבודה

- העבירו את המתג הסיבובי למצב כבוי.
- סובבו את מסחטת ההדרים כנגד כיוון מחוגי השעון והסירו אותה.
- נקו היטב את מסחטת ההדרים.

### ניקוי ותחזוקה

#### ⚠ שימו לב!

אין לקרצף את משטחי המכשיר בעזרת חומרי ניקוי חרפים או כימיקלים רעילים העלולים להזיק להם.

כל חלקי התקן הפריסה ניתנים לניקוי במדיח-כלים.

כל חלקי המסחטה ניתנים לשיטוף גם במדיח כלים.

כדי למנוע מחלקי פלסטיק להתענות ולאבד את צורתם המקורית יש להימנע מלדחוף אותם בכוח אל בין כלים אחרים בתוך המדיח.

- לפני השימוש הראשון יש לנקות היטב וביסודיות את מסחטת ההדרים כמפורט בפרק «ניקוי ותחזוקה».



#### הערה חשובה

הערכים והנתונים המופיעים בחוברת הוראות זו לעניין מהירות הסיבובים המומלצת מתייחסים למכשירים המצוידים במתג סיבובי של 7 דרגות עבודה. הערכים שבסוגריים מתייחסים למכשירים המצוידים במתג סיבובי של 4 דרגות עבודה.

את מסחטת ההדרים ניתן להפעיל רק אם קערת העירבול מונחת כהלכה במקומה.

#### איור C

- ליחצו על לחצן שחרור הנעילה והביאו את הזרוע המתניידת למצב 3.
- הסירו את כיסוי הגנת ציר ההינע של מסחטת ההדרים (איור 5a).
- הניחו את המסננת מעל למיכל איסוף המיץ.



הזכות לשינויים שמורה.

## من أجل سلامتكم

يمكن استخدام الملحقات مع ماكينة المطبخ طراز... MUM 5. رجاء الرجوع إلى دليل استخدام ماكينة المطبخ طراز... MUM 5. هذا الملحق التكميلي صالح ومناسب فقط لعصر ثمار الموالح. وهذا ما ينطبق على سبيل المثال على الليمون (الحامض)، البرتقال، الليمون الهندي (الجريب فروت). لا يسمح باستخدام الجهاز لتفتيت أية أشياء أو أجسام أو عناصر أخرى.

### ⚠ تنبيهات سلامة خاصة بهذا الجهاز

#### خطر حدوث إصابات!

يجب عدم استخدام عصارة الموالح إلا في وضع التشغيل المنصوص عليه في تعليمات الاستخدام هذه.

يجب عدم استخدام عصارة الموالح إلا عندما تكون في وضع كامل التركيب. يجب عدم تركيب/إخراج عصارة الموالح إلا عندما تكون وحدة الإدارة موجودة في وضع السكون التام.

#### نظرة عامة

برجاء فتح صفحات الرسوم الإيضاحية

#### الصورة A

1 مصفاة مزودة بتجهيزة عصر مخروطية

2 إثناء احتواء العصير

3 علامة لكمية الماء القصوى

#### الصورة B

وضع التشغيل

#### التشغيل

• يجب تنظيف عصارة الموالح جيدا قبل الاستخدام لأول مرة. أنظر «التنظيف والعناية بالجهاز».



#### تنبيه هام

القيم التوجيهية الخاصة بسرعة العمل الموصى بها في تعليمات الاستخدام هذه تكون خاصة بالأجهزة المزودة بمفتاح دوار ذو 7 درجات. فيما يتعلق بالأجهزة المزودة بمفتاح دوار ذو 4 درجات فأنكم تجدون القيم بين قوسين بعد كل من القيم الأخرى.

عصارة الموالح لا تعمل إلا عندما يكون وعاء التقليل مركبا في موضعه.

#### الصورة C



• يتم ضغط زر فك تجهيزة إحكام الإغلاق

• ويتم ضبط الذراع المتراوح على الوضع 3.

• يتم استبعاد الغطاء الوافي لوحدة الإدارة الخاصة

بعصارة الموالح (الصورة 5a).

• يتم تركيب المصفاة في إثناء احتواء العصير.

• يتم تركيب عصارة الموالح في الجهاز الأساسي ويتم إدارتها في إثناء دوران عقرب الساعة ومواصلة ذلك حتى تصل إلى مصد الإيقاف.

• يتم إدخال قابس الجهاز في مقبس تغذية بالكهرباء.

• يتم ضبط المفتاح الدوار على الدرجة 3-5 (3-2).

• يتم ضغط الثمرة على تجهيزة العصر المخروطية.

• يجب مراعاة كمية الماء القصوى لإثناء احتواء

العصير - العلامة الموجودة على الإثناء (الصورة A)!

#### بعد الانتهاء من العمل

• يتم إيقاف تشغيل الجهاز بواسطة المفتاح الدوار.

• يتم إدارة عصارة الموالح في عكس إثناء دوران عقرب الساعة ويتم إخراجها.

• يتم تنظيف عصارة الموالح.

#### التنظيف والعناية بالجهاز

#### ⚠ انتبه!

يجب عدم استخدام أية مواد تنظيف حادة أو خشنة. استخدام مثل هذه المواد يمكن أن يؤدي إلى إلحاق ضرر بالأسطح الخارجية.

جميع الأجزاء قابلة للغسل في ماكينة غسل الأواني.

يجب مراعاة عدم انحناس الأجزاء البلاستيكية داخل

ماكينة غسل الأواني. حيث أن ذلك يمكن أن يؤدي إلى

احتمال حدوث تغيرات في شكل الأجزاء.

نحتفظ بحق إدخال التعديلات.



## Thank you for buying a Bosch Home Appliance!

Register your new device on MyBosch now and profit directly from:

- **Expert tips & tricks for your appliance**
- **Warranty extension options**
- **Discounts for accessories & spare-parts**
- **Digital manual and all appliance data at hand**
- **Easy access to Bosch Home Appliances Service**

Free and easy registration – also on mobile phones:

**[www.bosch-home.com/welcome](http://www.bosch-home.com/welcome)**

**BOSCH**  
HOME APPLIANCES  
**SERVICE**

## Looking for help? You 'll find it here.

Expert advice for your Bosch home appliances, need help with problems or a repair from Bosch experts.

Find out everything about the many ways Bosch can support you:

**[www.bosch-home.com/service](http://www.bosch-home.com/service)**

**Contact data of all countries are listed in the attached service directory.**

### **Robert Bosch Hausgeräte GmbH**

Carl-Wery-Straße 34

81739 München

GERMANY

**[www.bosch-home.com](http://www.bosch-home.com)**

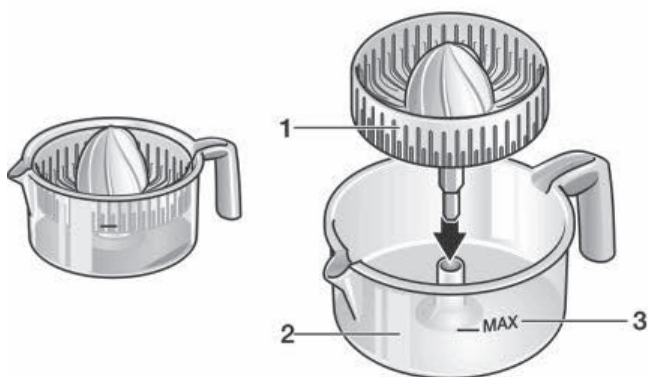

**8001118383 (9804)**

**A****B****C**