

Use & Care Guide

Gas & Electric Dryer

Manual de Uso y Cuido

Sécheuse à Gaz ou Électrique

Guide de L'Utilisateur

Secadora a Gas y Eléctrica

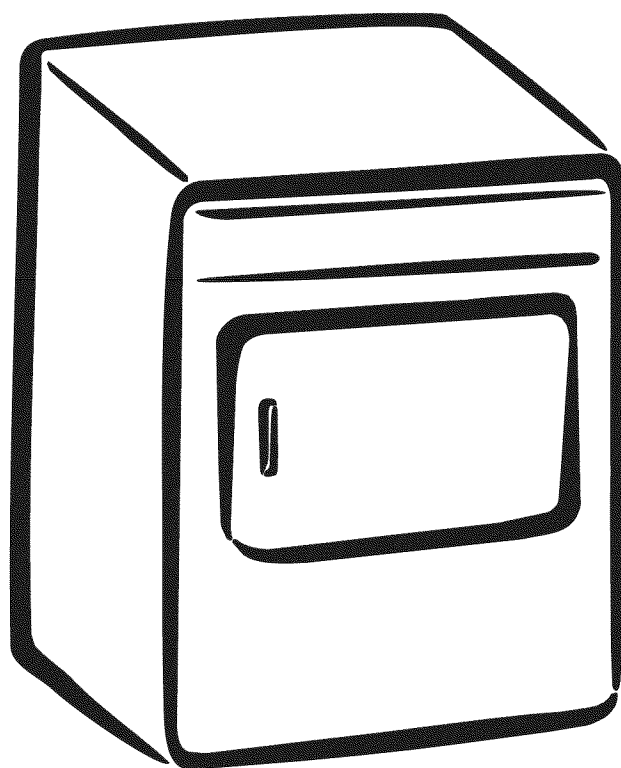



Table of Contents

Product registration.....	2
Important Safety Instructions.....	2-4
Drying Procedures.....	4
Features.....	5
Care and Cleaning.....	5-6
Common Drying Problems.....	6
Avoid Service Checklist.....	7
Warranty.....	8
Français	9-15
Español	16-22

Product Record

The symbol  on the product or on its packaging indicates that this product may not be treated as household waste. Instead it shall be handed over to the applicable collection point for the recycling of electrical and electronic equipment. By ensuring this product is disposed of correctly, you will help prevent potential negative consequences for the environment and human health, which could otherwise be caused by inappropriate waste handling of this product. For more detailed information about recycling of this product, please contact your local city office, your household waste disposal service or the shop where you purchased the product.

This Use and Care Guide provides general operating instructions for your dryer. It also contains information about features for several other models. Your dryer may not have every feature included.

Use the dryer only as instructed in this Use & Care Guide and the **Operating Instructions** included with your dryer.

Note: The instructions appearing in this Owner's Guide are not meant to cover every possible condition and situation that may occur. Common sense and caution must be practiced when installing, operating and maintaining any appliance.

Read and Save These Instructions

Record Your Model and Serial Numbers

The model and serial numbers of your dryer are found on the dryer serial plate located on the left side of the door opening. Record and retain these numbers.

Noter les numéros de modèle et de série

Model

Number _____

Serial

Number _____

Purchase

Date _____

Important Safety Instructions

Your safety and the safety of others is very important.

We have provided many important safety messages in the Use and Care Guide, Operating Instructions, Installation Instructions and on your appliance. Always read and obey all safety messages.

 This is the safety alert symbol. This symbol alerts you to hazards that can kill or hurt you or others. All safety messages will be preceded by the safety alert symbol and the word "DANGER" or "WARNING". These words mean:

 **DANGER** You will be killed or seriously injured if you don't follow instructions.

 **WARNING** You can be killed or seriously injured if you don't follow instructions.

All safety messages will identify the hazard, tell you how to reduce the chance of injury, and tell you what can happen if the instructions are not followed.

 **WARNING** For your safety, the information in this manual must be followed to minimize the risk of fire or explosion or to prevent property damage, personal injury or loss of life.

- Do not store or use gasoline or other flammable vapors and liquids in the vicinity of this or any other appliance.

- **WHAT TO DO IF YOU SMELL GAS:**

- Do not try to light any appliance.
- Do not touch any electrical switch; do not use any phone in your building.
- Clear the room, building or area of all occupants.
- Immediately call your gas supplier from a neighbor's phone. Follow the gas supplier's instructions.
- If you cannot reach your gas supplier, call the fire department.

Installation and service must be performed by a qualified installer, service agency or the gas supplier.

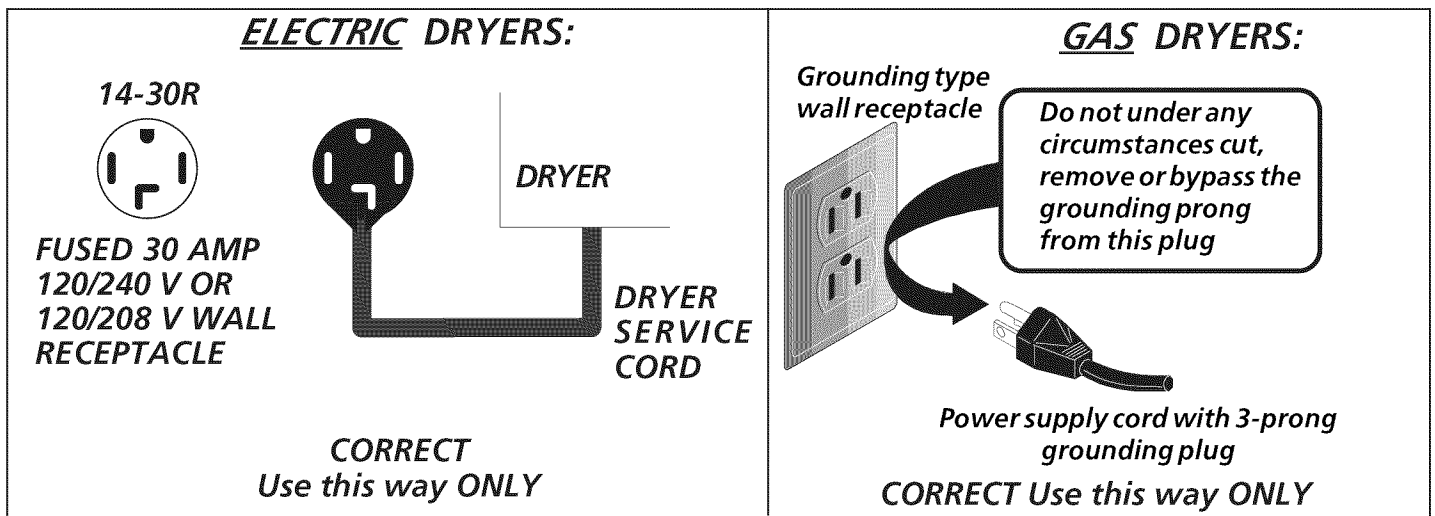

Important Safety Instructions Con't

⚠ WARNING Avoid fire hazard or electrical shock. Do not use an adaptor plug or extension cord or remove grounding prong from electrical power cord. Failure to follow this warning can cause serious injury, fire or death.

Note: The instructions appearing in this Use and Care Guide are not meant to cover every possible condition and situation that may occur. Common sense and caution must be practiced when installing, operating and maintaining any appliance.

⚠ WARNING **You can be killed or seriously injured if you don't follow these Important Safety Instructions:**

- To reduce the risk of fire, electrical shock, or injury to persons when using this dryer, comply with the basic warnings listed below.
- Failure to comply with these warnings could result in serious personal injuries.

Prevent Fire

- Do not dry items that have been previously cleaned in, soaked in, or spotted with gasoline, cleaning solvents, kerosene, waxes, etc. Do not store these items on or near the dryer. These substances give off vapors that could ignite or explode.
- Do not place items exposed to cooking oils in your dryer. Items contaminated with cooking oils may contribute to a chemical reaction that could cause a load to catch fire.
- Do not dry articles containing rubber, plastic or similar materials such as bras, galoshes, bath mats, rugs, bibs, baby pants, plastic bags and pillows that may melt or burn. Some rubber materials, when heated, can under certain circumstances produce fire by spontaneous combustion.
- Clean the lint screen before or after each load. The interior of the dryer, lint screen housing and exhaust duct should be cleaned approximately every 18 months by qualified service personnel. An excessive amount of lint build-up in these areas could result in inefficient drying and possible fire. See **Care and Cleaning**.
- Do not operate the dryer if the lint screen is blocked, damaged or missing. Fire hazard, overheating and damage to fabrics can occur. If your dryer has a drying rack, always replace the lint screen when finished using the drying rack.

SAVE THESE INSTRUCTIONS

- **- Risk of Fire -** A clothes dryer produces combustible lint. The dryer must be connected to an exhaust outdoors. Regularly inspect the outdoor exhaust opening and remove any accumulation of lint around the outdoor exhaust opening and in the surrounding area.
- Do not obstruct the flow of ventilating air. Do not stack or place laundry or throw rugs against the front or back of the dryer.
- Do not spray any type of aerosol into, on or near dryer at any time.
- Do not use fabric softeners or products to eliminate static unless recommended by the manufacturer of the fabric softener or product.
- Failure to comply with these warnings could result in fire, explosion, serious bodily injury and/or damage to the rubber or plastic parts of the dryer.

Protect Children

- Do not allow children to play on or in the dryer. Close supervision of children is necessary when the dryer is used near children. As children grow, teach them the proper, safe use of all appliances.
- Destroy the carton, plastic bag and other packing materials after the dryer is unpacked. Children might use them for play. Cartons covered with rugs, bedspreads or plastic sheets can become airtight chambers.
- Keep laundry products out of children's reach. To prevent personal injury, observe all warnings on product labels.
- Before the dryer is removed from service or discarded, remove the dryer door to prevent accidental entrapment.
- Failure to comply with these warnings could result in serious personal injuries.

Prevent Injury

- To prevent shock hazard and assure stability during operation, the dryer must be installed and electrically grounded by a qualified service person in accordance with local codes. Installation instructions are packed in the dryer for the installer's reference. Refer to INSTALLATION INSTRUCTIONS for detailed grounding procedures. If the dryer is moved to a new location, have it checked and reinstalled by a qualified service person.

Important Safety Instructions Con't

- To prevent personal injury or damage to the dryer, the electrical power cord of a gas dryer must be plugged into a properly grounded and polarized 3-prong outlet. **The third grounding prong must never be removed. Never ground the dryer to a gas pipe. Do not use an extension cord or an adaptor plug.**
- **ALWAYS disconnect** the dryer from the electrical supply before attempting any service or cleaning. Failure to do so can result in electrical shock or injury.
- Do not use any type spray cleanser when cleaning dryer interior. Hazardous fumes or electrical shock could occur.
- To prevent injury, do not reach into the dryer if the drum is moving. Wait until the dryer has stopped completely before reaching into the drum.
- To prevent injury and damage to the dryer:
 - **All repairs and servicing must be performed by an authorized servicer** unless specifically recommended in this Owner's Guide. Use only authorized factory parts.
 - **Do not** tamper with controls.
 - **Do not** install or store the dryer where it will be exposed to the weather.
- A thermal limiter switch automatically turns off the motor in the unlikely event of an overheated situation (electric dryers only). A service technician must replace the thermal limiter switch after correcting the fault.
- Failure to comply with these warnings could result in serious personal injuries.

Drying Procedures

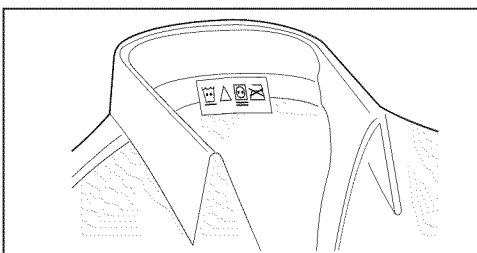

Follow fabric care label instructions.

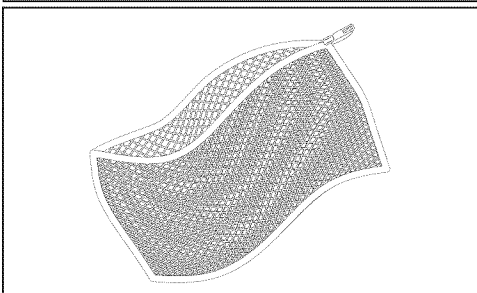

Place small items in a mesh bag.

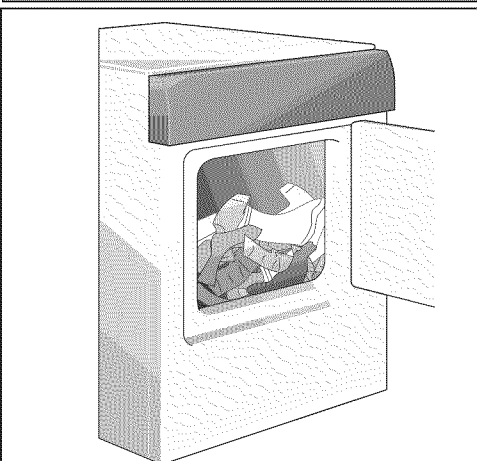

Fill dryer drum 1/3 to 1/2 full.

- Follow the guidelines below for preparing the load for drying.
- Read the **Operating Instructions** for operating your specific model.
- **Always read and follow fabric care labels and laundry product labels.**

⚠ WARNING To reduce the risk of fire, electrical shock, or injury to persons, read **Important Safety Instructions** before operating this dryer.

1. Prepare items for drying.

- Dry items of similar fabric, weight and construction in the same load.
- Separate dark items from light-colored items. Separate items that shed lint from those that attract lint. If an item sheds lint, turn it inside out.
- Be sure buckles, buttons and trim are heatproof and won't damage the drum finish. Close zippers, fasten hooks and Velcro®-like fasteners. Tie strings and sashes to prevent snagging and tangling.
- If possible, turn pockets inside out for even drying.
- Check for stains which may not have been removed in washing. Dryer heat may permanently set some stains. Repeat stain removal process before drying.
- Place small items in a mesh bag to prevent tangling and for easy removal.

2. Check that lint screen is clean and in place.

3. Load the dryer.

- The average load will fill the drum 1/3 to 1/2 full. Items need room to tumble freely for even drying and less wrinkling. **Do not overload dryer.**
- When drying large items, dry only 2 or 3 at a time. Fill out the load with small and medium sized items.
- For delicate or very small loads, add 2 lint-free towels for better drying, less wrinkling, and to prevent grease stains caused by fabric softener sheets.
- Do not overdry items. Overdrying can cause wrinkling, shrinkage, harshness, and a build-up of static electricity, which can produce more lint.
- If desired, add a dryer fabric softener sheet.

4. Close the dryer door and set dryer controls (some models).

See **Operating Instructions** card for your specific model controls.

5. Turn cycle selector clockwise to the desired setting.

6. Start the dryer.

- Push Start Button for 2 seconds or turn the START knob clockwise to ON, hold for 1-2 seconds and release.
- To add or remove items when the dryer is running, open the door. The dryer will always stop when the door is opened. Allow the drum to come to a complete stop before reaching inside.
- To restart dryer, close the door then push the Start Button for 2 seconds or turn the START knob clockwise to ON, hold for 1-2 seconds and release.
- The dryer will not start if the cycle selector is in the OFF position.

7. When the cycle ends, remove items immediately and hang or fold. If load is removed before the cycle ends, turn cycle selector to OFF.

Features

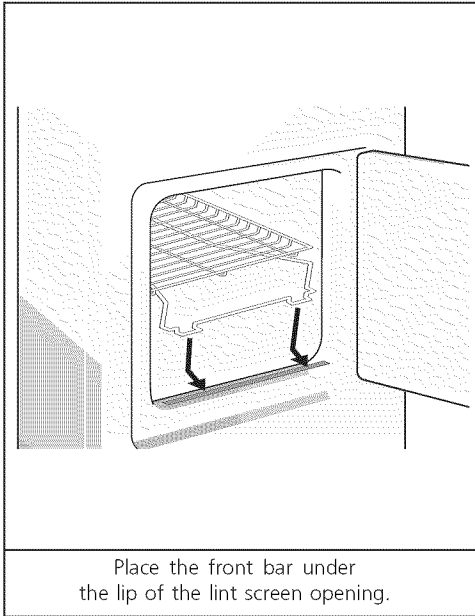

End of Cycle Signal

A signal will sound at the end of the cycle and periodically during Extended Tumble at the volume level selected. (some models)

Drum Light (some models)

A drum light will come on whenever the door is opened to illuminate the dryer drum during loading and unloading. Closing the door turns off the light.

Reversible Dryer Door

Your dryer is equipped with a reversible door. The door can be hinged on the right or left side. Refer to the INSTALLATION INSTRUCTIONS for directions on changing the door.

Drying Rack (some models)

Use the drying rack to dry items which should not be tumble dried.

1. Open the dryer door and remove the lint screen.
2. Insert drying rack into the dryer drum. Place the front bar under the lip of the lint screen opening.
3. Place items to be dried on top of the rack. Weight should not exceed 10 lbs. Leave space between items, but do not let items hang over the sides or through the grids. Do not tumble other items when using the drying rack.
4. Select Timed Dry. Use only the Air Fluff/No Heat option for items containing plastic, foam rubber, rubber-like materials, feathers or down.
5. When items are dry, remove the rack and replace the lint screen. If lint screen is not in place, tumbling items could enter the exhaust system and cause damage to the dryer.

Care and Cleaning

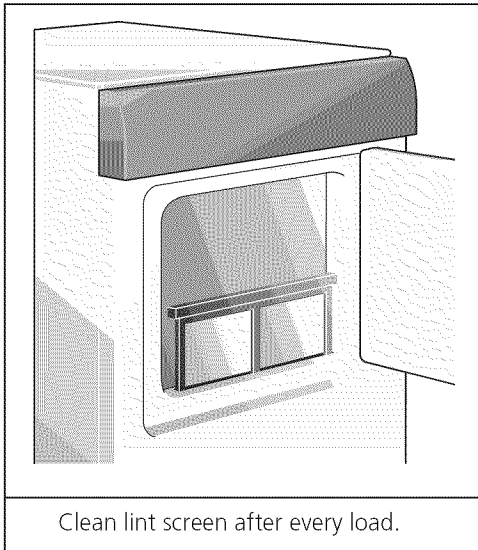

⚠ WARNING To reduce risk of fire or serious injury to persons or property, comply with the basic warnings listed in **Important Safety Instructions** and those listed below.

- Before cleaning the dryer interior, **unplug the electrical power cord** to avoid electrical shock hazards.
- Do not use any type spray cleanser when cleaning dryer interior. Hazardous fumes or electrical shock could occur.

Inside

- Clean the lint screen after every load. Lint build-up in the screen restricts air flow, which causes longer drying times. The screen is located at the bottom of the door opening. Remove by pulling straight up. Remove the lint and replace the screen.

CAUTION -Risk of Fire - A clothes dryer produces combustible lint. The dryer must be connected to an exhaust outdoors. Regularly inspect the outdoor exhaust opening and remove any accumulation of lint around the outdoor exhaust opening and in the surrounding area.

- Occasionally a waxy build-up may form on the lint screen from using dryer-added fabric softener sheets. To remove this build-up, wash the lint screen in warm, soapy water. Dry thoroughly and replace. Do not operate the dryer without the lint screen in place.
- If the dryer drum becomes stained from noncolorfast fabrics, clean the drum with a damp cloth and a mild liquid household cleanser. Remove cleanser residue before drying the next load.
- Every 18 months an authorized servicer should clean the dryer cabinet interior and exhaust duct. These areas can collect lint and dust over time. An excessive amount of lint build-up could result in inefficient drying and possible fire hazard.

Care and Cleaning con't



Do not store or place laundry products on top of dryer at any time. They can damage the finish or controls.

Outside

- Clean the cabinet with mild soap and water. **Never use harsh, gritty or abrasive cleansers.**
- If the cabinet becomes stained, clean with diluted chlorine bleach [1/2 cup (120 ml) in 1 quart (.95 liter) water]. Rinse several times with clear water.
- Remove glue residue from tape or labels with a mixture of warm water and mild detergent. Or, touch residue with the sticky side of the tape or label.
- When cleaning chrome parts use Windex with ammonia or any of the cleaning items mentioned for cleaning the cabinet.
- **Before moving the dryer**, place a strip of cardboard or thin fiberboard under the front leveling legs to prevent damage to floor.

Common Drying Problems

Many drying problems involve poor cleaning results, poor soil and stain removal, residues of lint and scum, and fabric damage. For satisfactory drying results, follow these suggestions provided by The Soap and Detergent Association.

PROBLEM	POSSIBLE CAUSES	SOLUTIONS	PREVENTIVE MEASURES
Greasy, oily stains	<ul style="list-style-type: none"> • Fabric softener sheet. 	<ul style="list-style-type: none"> • Rub fabric softener stains with bar soap. Rinse and rewash. 	<ul style="list-style-type: none"> • Add a few bath towels to small loads for proper tumbling. • Some "silk-like" fabrics should be air dried. • Use proper drying temperature. • Place fabric softener sheet on top of load before starting the dryer.
Lint	<ul style="list-style-type: none"> • Overloading. • Overdrying causes static electricity. • Lint screen not clean when cycle began. • Lint is attached to "pills." 	<ul style="list-style-type: none"> • Reduce load size and rewash using liquid fabric softener in the final rinse. • Or, add a fabric softener sheet and tumble without heat. • Use lint brush or roller to remove lint. 	<ul style="list-style-type: none"> • Do not overload dryer. • Use fabric softener in washer or dryer to reduce static electricity. • Remove items when they are slightly damp to avoid overdrying. • Check that lint screen is clean and in place.
Pilling (Fibers break off, ball up and cling to fabric.)	<ul style="list-style-type: none"> • Pilling is normal with synthetic and permanent press fabrics. This is due to abrasion from normal wear. 	<ul style="list-style-type: none"> • Use a lint brush or shaver to remove pills. 	<ul style="list-style-type: none"> • Use fabric softener to lubricate fibers. • When ironing, use spray starch or fabric finish on collars and cuffs. • Turn items inside out to reduce abrasion.
Shrinking	<ul style="list-style-type: none"> • Overdrying. 	<ul style="list-style-type: none"> • Irreversible condition. 	<ul style="list-style-type: none"> • Follow fabric care label directions. • If shrinking is a concern, check load often. • Remove items while slightly damp and hang or lay flat to complete drying. • Block knits into shape.
Wrinkling	<ul style="list-style-type: none"> • Overloading. • Leaving items in dryer after cycle ends. 	<ul style="list-style-type: none"> • Reduce load size and tumble at medium or low heat for 5-10 minutes. • Remove items immediately. Hang or fold. 	<ul style="list-style-type: none"> • Do not overload dryer. • Remove items as soon as cycle ends.

Avoid Service Checklist

Before calling for service, review this list. It may save both time and expense. The list includes common occurrences that are not the result of defective workmanship or materials in this dryer.

OCCURRENCE	POSSIBLE CAUSE	SOLUTION
Dryer does not start.	Electrical power cord is not securely plugged in or plug may be loose.	Make sure the plug fits tightly in wall outlet.
	House fuse blown or circuit breaker tripped.	Reset circuit breaker or replace fuse. Make sure electrical line is not overloaded and the dryer is on a separate circuit.
	Thermal limiter tripped.	Call authorized service person for replacement.
Dryer runs but won't heat.	There are 2 house fuses in the dryer circuit. If 1 of the 2 fuses is blown, the drum may turn but the heater will not operate.	Replace fuse.
	Gas supply valve is not open (gas models).	Check to make sure supply valve is open. See INSTALLATION INSTRUCTIONS for procedure.
	Dryer does not have enough air supply to support the burner flame (gas models).	See INSTALLATION INSTRUCTIONS.
	LP gas supply tank is empty or there has been a utility interruption of natural gas (gas models).	Refill or replace tank. Dryer should heat when utility service is restored.
Drying cycle takes too long, outside of the dryer feels too hot or smells hot.	Lint screen is clogged with lint.	Make sure all lint has been removed from the dryer lint screen before starting each cycle.
	Exhaust duct requirements have not been met.	Exhaust duct must be at least 4 inches in diameter and made of rigid or flexible metal. When in place, the duct must have no more than two 90° bends and must not exceed length listed in INSTALLATION INSTRUCTIONS.
	Electric dryer is connected to a 208 volt circuit.	Drying time will be 20% longer than drying on a 240 volt circuit.
	Drying procedures have not been followed.	See Drying Procedures .
	Outside exhaust hood or exhaust duct may be clogged or restricted.	Clean out any obstruction.
	High humidity.	Use a dehumidifier near the dryer.
Excessive wrinkling.	Dryer is overloaded.	Do not overload. See Drying Procedures .
	Items left in dryer too long.	Remove items as soon as cycle ends.
	Insufficient sorting of items.	See Drying Procedures .
	Drying temperature too high.	Follow fabric care label instructions.
Scratching or chipping of the drum finish.	Foreign objects such as coins, pins, clips or buttons are inside the dryer.	Always remove foreign objects from pockets before laundering. Remove objects from drum and restart dryer.
	Permanently attached items such as belt buckles, zippers and fasteners may be hitting the inside of the drum.	It may be necessary to baste a scrap of material securely around ornaments before drying to prevent scratching and damage to the dryer. Drum damage caused by foreign objects or permanently attached items is not covered by the warranty.

Major Appliance Warranty Information

Your appliance is covered by a one year limited warranty. For one year from your original date of purchase, Electrolux will pay all costs for repairing or replacing any parts of this appliance that prove to be defective in materials or workmanship when such appliance is installed, used and maintained in accordance with the provided instructions.

Exclusions **This warranty does not cover the following:**

1. Products with original serial numbers that have been removed, altered or cannot be readily determined.
2. Product that has been transferred from its original owner to another party or removed outside the USA or Canada.
3. Rust on the interior or exterior of the unit.
4. Products purchased "as-is" are not covered by this warranty.
5. Food loss due to any refrigerator or freezer failures.
6. Products used in a commercial setting.
7. Service calls which do not involve malfunction or defects in materials or workmanship, or for appliances not in ordinary household use or used other than in accordance with the provided instructions.
8. Service calls to correct the installation of your appliance or to instruct you how to use your appliance.
9. Expenses for making the appliance accessible for servicing, such as removal of trim, cupboards, shelves, etc., which are not a part of the appliance when it is shipped from the factory.
10. Service calls to repair or replace appliance light bulbs, air filters, water filters, other consumables, or knobs, handles, or other cosmetic parts.
11. Surcharges including, but not limited to, any after hour, weekend, or holiday service calls, tolls, ferry trip charges, or mileage expense for service calls to remote areas, including the state of Alaska.
12. Damages to the finish of appliance or home incurred during installation, including but not limited to floors, cabinets, walls, etc.
13. Damages caused by: services performed by unauthorized service companies; use of parts other than genuine Electrolux parts or parts obtained from persons other than authorized service companies; or external causes such as abuse, misuse, inadequate power supply, accidents, fires, or acts of God.

DISCLAIMER OF IMPLIED WARRANTIES; LIMITATION OF REMEDIES

CUSTOMER'S SOLE AND EXCLUSIVE REMEDY UNDER THIS LIMITED WARRANTY SHALL BE PRODUCT REPAIR OR REPLACEMENT AS PROVIDED HEREIN. CLAIMS BASED ON IMPLIED WARRANTIES, INCLUDING WARRANTIES OF MERCHANTABILITY OR FITNESS FOR A PARTICULAR PURPOSE, ARE LIMITED TO ONE YEAR OR THE SHORTEST PERIOD ALLOWED BY LAW, BUT NOT LESS THAN ONE YEAR. ELECTROLUX SHALL NOT BE LIABLE FOR CONSEQUENTIAL OR INCIDENTAL DAMAGES SUCH AS PROPERTY DAMAGE AND INCIDENTAL EXPENSES RESULTING FROM ANY BREACH OF THIS WRITTEN LIMITED WARRANTY OR ANY IMPLIED WARRANTY. SOME STATES AND PROVINCES DO NOT ALLOW THE EXCLUSION OR LIMITATION OF INCIDENTAL OR CONSEQUENTIAL DAMAGES, OR LIMITATIONS ON THE DURATION OF IMPLIED WARRANTIES, SO THESE LIMITATIONS OR EXCLUSIONS MAY NOT APPLY TO YOU. THIS WRITTEN WARRANTY GIVES YOU SPECIFIC LEGAL RIGHTS. YOU MAY ALSO HAVE OTHER RIGHTS THAT VARY FROM STATE TO STATE.

If You Need Service Keep your receipt, delivery slip, or some other appropriate payment record to establish the warranty period should service be required. If service is performed, it is in your best interest to obtain and keep all receipts. Service under this warranty must be obtained by contacting Electrolux at the addresses or phone numbers below.

This warranty only applies in the USA and Canada. In the USA, your appliance is warranted by Electrolux Major Appliances North America, a division of Electrolux Home Products, Inc. In Canada, your appliance is warranted by Electrolux Canada Corp. Electrolux authorizes no person to change or add to any obligations under this warranty. Obligations for service and parts under this warranty must be performed by Electrolux or an authorized service company. Product features or specifications as described or illustrated are subject to change without notice.

USA
1.800.944.9044
Electrolux Major Appliances
North America
P.O. Box 212378
Augusta, GA 30907



Canada
1.800.668.4606
Electrolux Canada Corp.
5855 Terry Fox Way
Mississauga, Ontario, Canada
L5V 3E4

Table des matières

Enregistrement du produit.....	9
Consignes de sécurité importantes.....	9-11
Directives de séchage	11-12
Caractéristiques.....	12
Entretien et nettoyage.....	12-13
Problèmes de séchage courants	13
Guide de dépannage.....	14
Garantie.....	15

Enregistrement du produit



Le symbole  sur le produit ou son emballage indique que ce produit ne peut être traité comme déchet ménager. Il doit être remis au point de collecte dédié à cet effet (collecte et recyclage du matériel électrique et électronique). En procédant à la mise à la casse réglementaire de l'appareil, nous préservons l'environnement et notre sécurité, s'assurant ainsi que les déchets seront traités dans des conditions appropriées. Pour obtenir plus de détails sur le recyclage de ce produit, veuillez prendre contact avec les services de votre commune ou le magasin où vous avez effectué l'achat.

Lire ce manuel en entier avant de se servir de cet appareil. Ce manuel renferme de précieuses informations sur, le fonctionnement, l'entretien, le service après-vente.

Le conserver en lieu sûr.

Le présent Guide de l'utilisateur décrit le mode d'emploi général de la sècheuse. Il contient également des renseignements sur les caractéristiques de divers autres modèles. Les caractéristiques décrites ici peuvent ne pas s'appliquer à toutes les sècheuses.

N'utiliser la sècheuse que conformément au guide de l'utilisateur et à la **Notice de fonctionnement** qui l'accompagnent.

Remarque : Les directives qui figurent dans le Guide de l'utilisateur ne sauraient couvrir toutes les circonstances et les situations possibles. Il faut donc faire preuve de jugement et de prudence pendant l'installation, l'utilisation et l'entretien de tout appareil électroménager.

Lire et conserver ces instructions

Noter les numéros de modèle et de série

Les numéros de modèle et de série de la sècheuse se trouvent sur la plaque signalétique à la gauche de l'ouverture de la porte. Noter et conserver ces numéros.

N° de
modèle.....

N° de
série.....

Date de
l'achat.....

Consignes de sécurité importantes

La sécurité de l'utilisateur et celle des autres sont très importantes.

Le guide de l'utilisateur, les consignes d'utilisation et les directives d'installation contiennent de nombreuses consignes de sécurité importantes. Toujours lire et respecter toutes les consignes de sécurité.



Voici le symbole de mise en garde. Ce symbole met en garde contre les risques pouvant entraîner le décès ou des blessures à soi ou aux autres. Tous les messages relatifs à la sécurité sont précédés du symbole de mise en garde et du terme « DANGER » ou « AVERTISSEMENT ». Ces termes signifient



DANGER

L'utilisateur sera tué ou gravement blessé s'il ne suit pas ces directives.



AVERTISSEMENT

L'utilisateur peut être tué ou gravement blessé s'il ne suit pas ces directives.

Tous les messages relatifs à la sécurité indiquent le risque, comment réduire le risque de blessure et ce qui peut survenir si on ne suit pas les directives.



AVERTISSEMENT

Pour votre sécurité, suivre les directives données dans le présent guide pour minimiser les risques d'incendie, d'explosion, de dommages matériels, de blessures et de mort.

- Ne pas entreposer ni utiliser d'essence ou d'autres vapeurs ou liquides inflammables à proximité de cette sècheuse ou de tout autre appareil électroménager.

- QUE FAIRE S'IL Y A UNE ODEUR DE GAZ

- N'allumer aucun appareil électrique.
- Ne toucher aucun commutateur électrique; ne pas utiliser le téléphone dans l'immeuble.
- Faire sortir tous les occupants de la pièce, de l'immeuble ou de la zone avoisinante.
- Appeler la compagnie de gaz immédiatement en utilisant le téléphone d'un voisin. Suivre les instructions de la compagnie de gaz.
- S'il est impossible de joindre la compagnie de gaz, appeler les pompiers.

L'installation et les réparations doivent être effectuées par un installateur ou un technicien qualifié ou par la compagnie de gaz.

SÉCHEUSES ÉLECTRIQUES

14-30R



PRISE MURALE
PROTÉGÉE PAR
FUSIBLE 30 A
120/240 V OU
120/208 V



SÉCHEUSE

CORDON D'ALIMENTATION DE LA SÉCHEUSE

CORRECT

Utiliser SEULEMENT de cette façon

SÉCHEUSES AUGAZ

Prise murale
mise à la
terre



Il ne faut en aucun cas
couper, retirer ou
ignorer la broche de
terre de cette fiche.

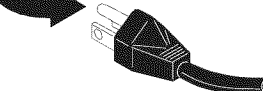

Cordon d'alimentation avec fiche à
3 broches mise à la terre

CORRECT Utiliser SEULEMENT de cette façon

Consignes de sécurité importantes (con't)

Lire toutes les directives avant d'utiliser la sécheuse.

⚠ ADVERTISSEMENT Pour prévenir les risques d'incendie ou de chocs électriques, ne pas utiliser de fiche adaptatrice ni de rallonge ni retirer la broche de terre du cordon d'alimentation électrique. Le non-respect de cette consigne pourrait entraîner des blessures graves, un incendie ou la mort.

⚠ ADVERTISSEMENT Pour réduire le risque de feu, de choc électrique, de blessure graves ou de dommages matériels, respectez les avertissements de base énumérés dans les **Instructions de sécurité importantes** et ceux énumérés ci-dessous:

- Le non-respect de ces mises en garde pourrait entraîner des blessures graves.

Prévention des incendies

- Ne pas sécher dans cet appareil des articles qui ont été au préalable lavés ou trempés dans de l'essence, du solvant nettoyant, du kérosène, de la cire, etc. ni des articles qui sont souillés de ces produits. Ne pas ranger de tels articles sur la sécheuse ni à proximité de celle-ci. Les produits décrits ci-dessus dégagent des vapeurs qui peuvent s'enflammer ou exploser.
- Ne pas placer dans la sécheuse des articles qui ont été exposés à de l'huile de decouison. Les articles souillés d'huile de cuisson peuvent entraîner une réaction chimique pouvant provoquer l'inflammation de la charge.
- Ne faites pas sécher d'articles contenant du caoutchouc, du plastique ou des articles comme des soutiens-gorges, descentes de bains, carpettes, bavettes, caleçons de bébé, sacs de plastique et oreillers pouvant fondre ou brûler. Plusieurs matériaux en caoutchouc, sous l'effet de la chaleur, peuvent dans certaines circonstances produire un incendie par combustion spontanée.
- Nettoyer le filtre à charpie avant ou après chaque séchage. L'intérieur de la sécheuse, le logement du filtre à charpie et la conduite d'évacuation d'air doivent être nettoyés environ tous les 18 mois par un technicien qualifié. Un dépôt excessif de charpie dans ces zones pourrait ralentir le séchage et entraîner des risques d'incendie. Se reporter à la section **Entretien et nettoyage**.
- Ne pas utiliser la sécheuse si le filtre à charpie est engorgé, endommagé ou manquant. Cela présenterait des risques d'incendie, de surchauffes ou de dommages pour les tissus. Si la sécheuse est pourvue d'une grille de séchage, replacer le filtre à charpie après chaque utilisation de cette grille.

CONSERVER CES DIRECTIVES

- – **Risque d'incendie** – Une sécheuse à linge produit de la charpie combustible. La sécheuse doit être connectée à une bouche d'évacuation vers l'extérieur du bâtiment ou de l'immeuble. Vous devez inspecter régulièrement l'évent extérieur et enlever toute accumulation de charpie autour de l'évent et dans la cavité du conduit d'évacuation.
- Ne pas obstruer la circulation d'air. Ne pas empiler ni placer des vêtements ou des tapis sur l'avant ou l'arrière de la sécheuse.
- Ne vaporiser en aucun temps des produits en aérosol dans ou sur la sécheuse ou à proximité de celle-ci.
- Ne pas utiliser d'assouplissant ou autre produit éliminant l'électricité statique à moins que ce ne soit recommandé par le fabricant de l'assouplisseur ou du produit en question.
- Le non-respect de ces mises en garde pourrait entraîner un incendie, une explosion, des blessures graves ou des dommages aux pièces en caoutchouc ou en plastique de la sécheuse.

Protection des enfants

- Ne pas permettre aux enfants de jouer sur la sécheuse ni à l'intérieur de celle-ci. Lorsque la sécheuse est utilisée à proximité d'enfants, il est recommandé de les surveiller attentivement. Dès que les enfants sont assez grands, leur enseigner l'utilisation correcte et sécuritaire de tous les appareils électroménagers.
- Détruire la boîte, le sac en plastique et les autres matériaux d'emballage qui enveloppent la sécheuse. Les enfants risqueraient de s'en servir comme jouet. Les cartons recouverts d'un tapis, d'un couvre-lit ou d'une feuille de plastique peuvent former une chambre étanche.
- Garder les produits à lessive hors de portée des enfants. Pour prévenir les blessures, respecter toutes les consignes de sécurité qui figurent sur l'étiquette de ces produits.
- Avant de mettre la sécheuse hors d'usage ou de la jeter, retirer la porte pour éviter que quelqu'un ne s'emprisonne accidentellement dans l'appareil.
- Le non-respect de ces mises en garde pourrait entraîner des blessures graves.

Prévention des blessures

- Pour prévenir les risques de chocs électriques et assurer la stabilité de l'appareil pendant le fonctionnement, la sécheuse doit être installée et mise à la terre par un technicien qualifié conformément aux codes locaux. La notice d'installation qui accompagne la sécheuse est destinée à l'installateur. Se reporter à la NOTICED'INSTALLATION pour obtenir la marche à suivre pour la mise à la terre. Si la sécheuse doit être déplacée, la faire vérifier et réinstaller par un technicien qualifié.

Consignes de sécurité importantes (suite)

- Pour prévenir les blessures et éviter d'endommager la sècheuse, le cordon d'alimentation électrique de sècheuse au gaz doit être branché dans une prise à 3 trous correctement mise à la terre et polarisée. **La troisième broche de mise à la terre ne doit en aucun cas être retirée. Ne jamais relier la sècheuse à un tuyau de gaz pour la mettre à la terre. Ne pas utiliser de rallonge ni de fiche adaptatrice.**
- **TOUJOURS** couper l'alimentation électrique avant de tenter de réparer ou de nettoyer la sècheuse.
Le non-respect de cette mise en garde pourrait entraîner des chocs électriques ou des blessures.
- N'utiliser en aucun temps des produits de nettoyage en aérosol pour nettoyer l'intérieur de la sècheuse.
Ces produits peuvent dégager des vapeurs dangereuses ou causer une électrocution.

- Pour prévenir les blessures, ne pas insérer la main dans la sècheuse pendant que le tambour est en mouvement. Attendre que la sècheuse soit complètement arrêtée avant d'insérer la main dans le tambour.
- Pour prévenir les blessures et ne pas endommager la sècheuse :
 - **Les réparations et l'entretien doivent être effectués uniquement par un réparateur autorisé** à moins d'indications contraires dans le présent Guide de l'utilisateur. N'utiliser que des pièces recommandées par le fabricant.
 - **Ne pas** modifier les commandes.
 - **Ne pas** installer ni entreposer la sècheuse dans un endroit où elle serait exposée aux conditions atmosphériques extérieures.
- Un thermorupteur arrête automatiquement le moteur de la sècheuse (sècheuses électriques seulement) dans le cas peu probable où elle surchaufferait. Un technicien doit régler le problème, puis remplacer le thermorupteur.
- Le non-respect de ces mises en garde pourrait entraîner des blessures graves.

Directives de séchage

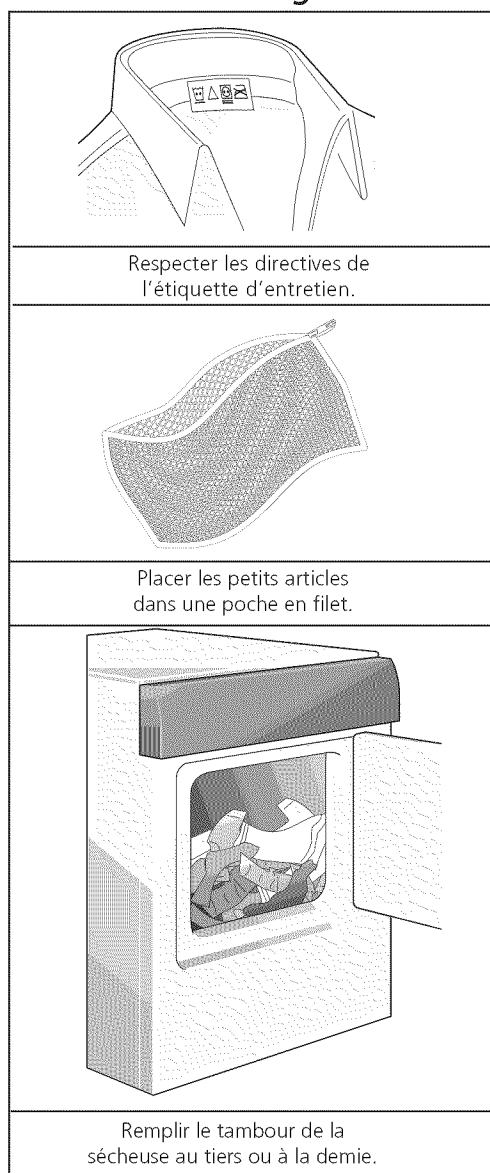

- Respecter les directives qui suivent avant de placer les vêtements dans la sècheuse.
- Lire la **notice de d'utilisation** pour connaître le fonctionnement de votre modèle.
- **Toujours lire et suivre l'étiquette d'entretien de chaque article ainsi que l'étiquette des produits à lessive.**

! AVERTISSEMENT Pour réduire les risques d'incendie, de chocs électriques et de blessures, lire les **Consignes de sécurité importantes** avant d'utiliser la sècheuse.

1. Préparer les vêtements à sécher.

- Sécher ensemble les articles de tissu, de poids et de fabrication semblables.
- Séparer les articles de couleur foncée des articles de couleur pâle. Séparer les articles qui produisent de la charpie de ceux qui l'attirent. Tourner à l'envers les articles qui produisent de la charpie.
- S'assurer que les boucles, les boutons et les garnitures résistent à la chaleur et qu'ils n'endommageront pas le revêtement du tambour. Fermer les fermetures éclair, attacher les agrafes et fermer les attaches de type Velcro®. Attacher les cordons et les ceintures en tissu pour les protéger des accrocs et les empêcher de s'emmêler.
- Dans la mesure du possible, retourner les poches pour obtenir un séchage uniforme.
- Vérifier s'il reste des taches qui n'ont pas été enlevées au lavage. La chaleur de la sècheuse peut fixer certaines taches de façon permanente. Reprendre les mesures de détachage avant de sécher ces articles.
- Placer les petits articles dans une poche en filet pour les empêcher de s'emmêler et faciliter leur manipulation.

2. S'assurer que le filtre à charpie est propre et en place.

3. Placer les vêtements dans la sècheuse.

- Une charge moyenne devrait remplir le tambour au tiers ou à la moitié. Les articles ont besoin d'espace pour basculer librement, sans quoi ils ne séchent pas uniformément et ils se froissent plus qu'à la normale. **Ne pas surcharger la sècheuse.**
- Ne sécher que 2 ou 3 gros articles à la fois. Ajouter de petits et moyens articles pour compléter la charge.
- Dans le cas des articles fragiles ou très petits, ajouter deux serviettes ne produisant pas de charpie, afin d'assurer un séchage plus uniforme, de réduire le froissement et d'éviter les taches de graisse causées par l'assouplissant en feuille.
- Ne pas sécher trop longtemps. Un séchage excessif peut froisser ou rétrécir les vêtements, les rendre rugueux ou produire de l'électricité statique, et donc davantage de charpie.
- Au besoin, ajouter un assouplissant en feuille.

4. Fermer la porte de la sècheuse et régler les commandes de la sècheuse (certains modèles).

Se reporter à la **Notice de fonctionnement** pour connaître les commandes propres à chaque modèle.

5. Placer le sélecteur de cycle à la position désirée.

6. Démarrer la sècheuse.

- Appuyer sur le bouton START (Départ) pendant 2 secondes.
- Pour ajouter ou retirer des articles pendant le fonctionnement de la sècheuse, ouvrir la porte.

Directives de séchage (suite)

La sècheuse s'arrête toujours lorsque la porte est ouverte. Attendre que le tambour s'arrête complètement avant d'insérer la main dans la sècheuse.

• Pour redémarrer la sècheuse, fermer la porte puis appuyer sur le bouton START (Départ) pendant 2 secondes.

• La sècheuse ne se met pas en marche si le sélecteur est à la position OFF (ARRÊT).

7. À la fin du cycle, retirer immédiatement les vêtements et les suspendre ou les plier. Si les vêtements sont retirés avant la fin du cycle, tourner le sélecteur de cycle à la position Off (ARRÊT).

Caractéristiques

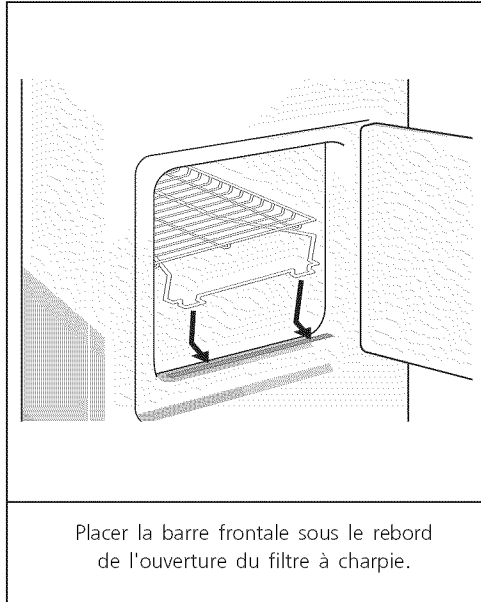

Placer la barre frontale sous le rebord de l'ouverture du filtre à charpie.

Avertisseur de fin de cycle

Un avertisseur de fin de cycle sonne à la fin du cycle et de façon périodique si la fonction Extended Tumble est sélectionnée.

Éclairage du tambour (certains modèles)

Lorsque la porte est ouverte, une lampe s'allume, afin d'éclairer le tambour pendant le chargement et le déchargement. Cette lampe s'éteint lorsque la porte est refermée.

Porte réversible

La sècheuse est pourvue d'une porte réversible. Les charnières de cette porte peuvent être installées à droite ou à gauche de la porte. Se reporter à la NOTICE D'INSTALLATION pour plus de détails.

Grille de séchage

Utiliser la grille de séchage pour les articles qui ne peuvent être séchés par culbutage.

1. Ouvrir la porte de la sècheuse et enlever le filtre à charpie.

2. Insérer la grille de séchage dans le tambour de la sècheuse. Placer la barre frontale sous le rebord de l'ouverture du filtre à charpie.

3. Placer les articles à sécher sur le dessus de la grille. Leur poids ne doit pas dépasser 10 lb (4,5 kg). Laisser de l'espace entre les articles et ne pas les laisser pendre sur les côtés ou au travers des grilles. Ne pas sécher par culbutage d'autres articles pendant que la grille de séchage est utilisée.

4. Sélectionner le cycle Timed Dry (séchage minuté). N'utiliser que l'option Air Fluff/No Heat (sans chaleur) pour les articles contenant des plumes, du duvet, du plastique, du caoutchouc mousse ou des matériaux caoutchouteux.

5. Lorsque les articles sont secs, enlever la grille et réinstaller le filtre à charpie. Si ce dernier n'est pas en place, les articles à sécher pourraient pénétrer dans le système d'évacuation et endommager la sècheuse.

Entretien et nettoyage

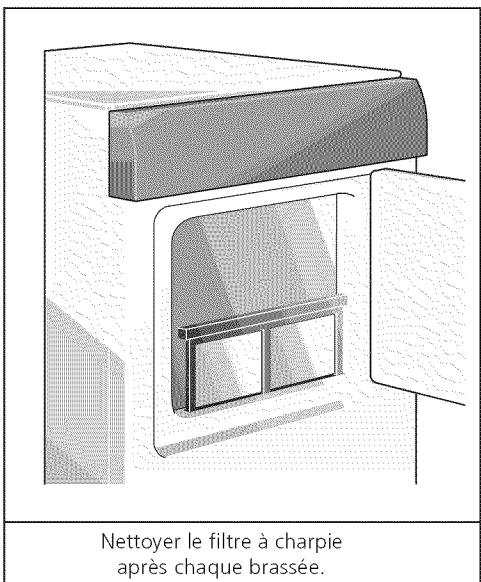

Nettoyer le filtre à charpie après chaque brassée.

⚠ ADVERTISSEMENT Afin de réduire les risques d'incendie, de blessures graves ou de dommages matériels, respecter les consignes élémentaires décrites à la section **Consignes de sécurité importantes** ainsi que les directives qui suivent.

- Avant de laver l'intérieur de la sècheuse, **débrancher le cordon d'alimentation électrique** afin de prévenir les risques de chocs électriques.
- N'utiliser jamais de produits produit de nettoyage en aérosol pour nettoyer l'intérieur de la sècheuse. Ces produits peuvent dégager des vapeurs dangereuses ou causer des chocs électriques.

Intérieur

• Nettoyer le filtre à charpie de la sècheuse après chaque séchage. L'accumulation de charpie dans le filtre restreint la circulation de l'air et ralentit le séchage. Le filtre est situé dans le bas de l'ouverture de la porte. Retirer le filtre en le soulevant bien droit. Retirer la charpie et remettre le filtre en place.

ATTENTION – Risque d'incendie – Une sècheuse à linge produit de la charpie combustible. La sècheuse doit être connectée à une bouche d'évacuation vers l'extérieur du bâtiment ou de l'immeuble. Vous devez inspecter régulièrement l'évent extérieur et enlever toute accumulation de charpie autour de l'évent et dans la cavité du conduit d'évacuation.

- De temps à autre, un dépôt de cire peut se former sur le filtre à charpie lorsqu'on utilise un assouplissant de tissu en feuille dans la sècheuse. Pour supprimer ce dépôt, laver le filtre à charpie dans de l'eau tiède savonneuse. Sécher à fond et replacer le filtre. Ne pas utiliser la sècheuse sans le filtre à charpie.
- Si le tambour est taché par des vêtements qui ont déteint, le nettoyer à l'aide d'un chiffon humide et d'un détergent liquide doux d'usage domestique. Essuyer toute trace de détergent avant de réutiliser la sècheuse.
- L'intérieur de la carrosserie de la sècheuse ainsi que le conduit d'évacuation doivent être nettoyés tous les 18 mois par un technicien autorisé. Avec le temps, il peut s'accumuler de la poussière et de la charpie à ces endroits. Une accumulation excessive de charpie pourrait réduire l'efficacité de la sècheuse et causer un incendie.

Entretien et nettoyage (suite)

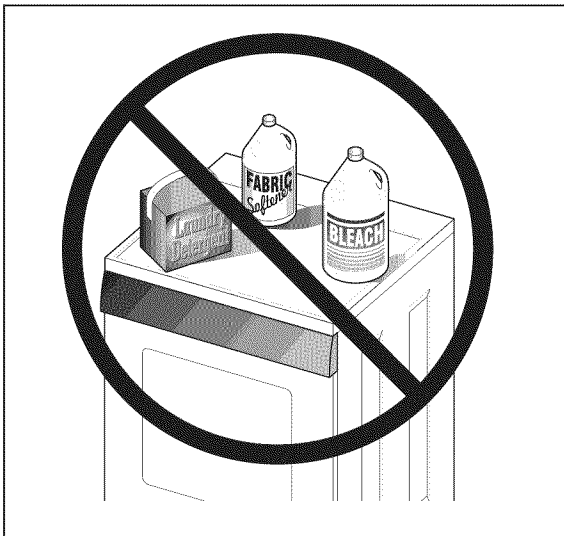

Ne ranger, ni poser en aucun temps des produits à lessive, tels que du détergent, de l'assouplissant et du javellisant, sur le dessus de la sècheuse. Ces produits peuvent endommager le fini ou les commandes de la sècheuse.

Extérieur

- Nettoyer la carrosserie de la sècheuse à l'eau et au savon doux. **Ne jamais utiliser de détergent fort, granuleux ou abrasif.**
- Les taches sur la carrosserie doivent être lavées à l'aide d'un mélange de javellisant et d'eau (120 ml [1/2 tasse] de javellisant dilués dans 0,95 l [1 pinte] d'eau). Rincer plusieurs fois à l'eau claire.
- Retirer les résidus de colle provenant de rubans adhésifs ou d'étiquettes à l'aide d'un mélange d'eau tiède et de détergent doux. Ou encore, décoller ces résidus en y appuyant le côté collant du ruban ou de l'étiquette.
- Pour nettoyer les pièces de chrome utilisez Windex avec ammoniaque ou quelq'un des articles mentionnés pour nettoyer le cabinet.
- **Avant de déplacer la sècheuse**, placer une bande de carton ou un mince panneau de fibres sous les pieds niveleurs avant afin d'éviter d'endommager le plancher.

Problèmes de séchage courants

Bon nombre de problèmes de séchage sont liés à un lavage insuffisant, au traitement inadéquat de la saleté et des taches, à un dépôt de charpie ou de mousse ou encore à des tissus endommagés. Pour des résultats satisfaisants, suivre les recommandations de *The Soap and Detergent Association* (association des fabricants de savons et de détergents).

PROBLÈMES	CAUSES POSSIBLES	SOLUTIONS	MESURES PRÉVENTIVES
Taches de graisse ou d'huile	<ul style="list-style-type: none"> • Assouplissant en feuille. 	<ul style="list-style-type: none"> • Frotter les taches d'assouplissant avec un pain de savon. Rincer et laver de nouveau. 	<ul style="list-style-type: none"> • Ajouter quelques serviettes aux petites charges, afin de faciliter le culbutage. • Certains tissus soyeux doivent être séchés à l'air ambiant. • Utiliser la température de séchage recommandée. • Placer l'assouplissant sur le dessus de la charge avant de démarrer la sècheuse.
Charpie	<ul style="list-style-type: none"> • Sècheuse surchargée. • Le séchage excessif produit de l'électricité statique. • Filtre à charpie non nettoyé au début du cycle. • La charpie s'attache aux bouloches. 	<ul style="list-style-type: none"> • Laver de nouveau en réduisant le volume de la brassée et en utilisant un assouplissant liquide au rinçage final. • Ou encore, ajouter de l'assouplissant en feuille et sécher par culbutage sans chaleur. • Retirer la charpie à l'aide d'une brosse ou d'un rouleau à charpie. 	<ul style="list-style-type: none"> • Ne pas surcharger la sècheuse. • Utiliser un assouplissant dans la laveuse ou la sècheuse pour réduire l'électricité statique. • Retirer les articles de la sècheuse lorsqu'ils sont encore légèrement humides, afin d'éviter le surséchage. • S'assurer que le filtre à charpie est propre et en place.
Boulochage (des fibres se détachent et forment de petites boules [bouloches] qui adhèrent au tissu)	<ul style="list-style-type: none"> • Le boulochage est causé par l'abrasion qui accompagne l'usure normale des tissus synthétiques et sans repassage. 	<ul style="list-style-type: none"> • Utiliser une brosse ou un rasoir à charpie pour retirer les bouloches. 	<ul style="list-style-type: none"> • Utiliser un assouplissant pour lubrifier les fibres • Au repassage, utiliser de l'amidon en aérosol ou un produit rehaussant l'apparence du tissu sur les cols et les poignets. • Retourner les articles afin de réduire leur usure.
Rétrécissement	<ul style="list-style-type: none"> • Séchage excessif. 	<ul style="list-style-type: none"> • Problème irréversible. 	<ul style="list-style-type: none"> • Suivre les directives de l'étiquette d'entretien de chaque article. • Si l'on craint le rétrécissement des vêtements, vérifier souvent ces derniers pendant le séchage. • Retirer les articles de la sècheuse lorsqu'ils sont encore légèrement humides et les suspendre ou les sécher à plat. • Redonner la forme aux tricotés.
Froissement	<ul style="list-style-type: none"> • Charge trop volumineuse. • Articles laissés dans la sècheuse après la fin du cycle. 	<ul style="list-style-type: none"> • Réduire le volume de la charge et sécher à une température moyenne ou basse pendant 5 à 10 minutes. • Retirer immédiatement les articles de la sècheuse. Suspendre ou plier. 	<ul style="list-style-type: none"> • Ne pas surcharger la sècheuse. • Retirer les articles de la sècheuse dès que le cycle est terminé.

Guide de dépannage

Avant de faire appel aux services d'un technicien, consulter le guide qui suit. Cela peut épargner temps et argent. Ce guide porte sur des problèmes courants qui ne sont pas causés par un défaut de matériau ou de fabrication.

PROBLÈME	CAUSE POSSIBLE	SOLUTION
La sècheuse ne démarre pas.	Le cordon d'alimentation électrique n'est pas branché de façon sécuritaire ou la fiche est lâche.	S'assurer que la fiche est bien entrée dans la prise murale.
	Le fusible est brûlé ou le disjoncteur est déclenché.	Remplacer le fusible ou réenclencher le disjoncteur. S'assurer que le circuit électrique n'est pas surchargé et que la sècheuse dispose de son propre circuit.
	Le thermorupteur est déclenché.	Faire appel à un technicien, afin de remplacer le thermorupteur.
La sècheuse fonctionne mais ne sèche pas.	Le circuit de la sècheuse comporte deux fusibles. Lorsqu'un des deux fusibles est brûlé, l'élément de chauffage ne peut fonctionner même si le tambour tourne.	Remplacer le fusible.
	La vanne d'alimentation en gaz n'est pas ouvert (modèles au gaz).	S'assurer que la vanne d'alimentation est ouvert. Se reporter à la NOTICE D'INSTALLATION pour la marche à suivre à cet égard.
	L'arrivée d'air de la sècheuse est insuffisante pour alimenter la flamme du brûleur (modèles au gaz).	Se reporter à la NOTICE D'INSTALLATION.
	La bouteille de propane est vide ou le service d'alimentation en gaz naturel a été interrompu (modèles au gaz).	Remplir ou remplacer la bouteille. La sècheuse devrait fonctionner une fois le service d'alimentation en gaz rétabli.
Le séchage se fait très lentement, l'extérieur de la sècheuse est chaud ou une odeur suggère que la sècheuse surchauffe.	Le filtre à charpie est engorgé.	S'assurer que toute la charpie a été retirée du filtre avant de démarrer chaque cycle.
	Les exigences relatives à l'installation du conduit d'évacuation n'ont pas été satisfaites.	Le conduit d'évacuation doit mesurer au moins 4 po de diamètre et être faite de métal rigide ou souple. Une fois installée, le conduit ne doit pas comporter plus de deux coudes à 90° ni excéder la longueur indiquée dans la NOTICE D'INSTALLATION.
	La sècheuse électrique est branchée sur un circuit de 208 volts.	Le temps de séchage est augmenté de 20 pour cent par rapport à un circuit de 240 volts
	Les directives de séchage n'ont pas été suivies.	Se reporter à la section Directives de séchage .
	Le conduit d'évacuation ou la bouche d'évacuation extérieure est engorgé ou obstrué.	Retirer toute obstruction.
	Humidité élevée.	Utiliser un déshumidificateur près de la sècheuse.
Froissement excessif	La sècheuse est surchargée.	Ne pas surcharger la sècheuse. Se reporter à la section Directives de séchage .
	Les articles sont restés trop longtemps dans la sècheuse.	Retirer les articles de la sècheuse dès la fin du cycle.
	Tri insuffisant des articles.	Se reporter à la section Directives de séchage .
	Température de séchage trop élevée.	Respecter les directives de l'étiquette d'entretien de chaque article.
Rayage ou écaillage du fini du tambour	Des objets comme des pièces de monnaie, des épingles, des pinces ou des boutons se trouvent dans la sècheuse.	Toujours vider les poches des vêtements avant de les laver. Retirer ces objets du tambour puis redémarrer la sècheuse.
	Des objets fixés en permanence aux vêtements, comme des boucles de ceinture, des fermetures éclair ou des agrafes peuvent percuter l'intérieur du tambour.	Il pourrait s'avérer nécessaire de faufiler une pièce de tissu autour des ornements avant de sécher les vêtements. Les dommages causés au tambour par des corps étrangers ou des objets fixés en permanence aux vêtements ne sont pas couverts par la garantie.

Informations sur la garantie des gros électroménagers

Votre appareil est couvert par une garantie limitée d'un an. Pendant un an à partir de la date d'achat originale, Electrolux assumera les coûts des réparations ou du remplacement des pièces de cet appareil qui présente un défaut de fabrication ou de matériau, si cet appareil est installé, utilisé et entretenu selon les instructions fournies avec celui-ci.

Exclusions Cette garantie ne couvre pas ce qui suit :

1. Les produits dont le numéro de série original a été enlevé, modifié ou qui n'est pas facilement déterminable.
2. Les produits qui ont été transférés de leur propriétaire initial à une autre partie ou qui ne sont plus aux États-Unis ou au Canada.
3. La rouille à l'intérieur ou à l'extérieur de l'appareil.
4. Les produits vendus « tels quels » ne sont pas couverts par cette garantie.
5. Les aliments perdus en raison de pannes du réfrigérateur ou du congélateur.
6. Les produits utilisés dans les établissements commerciaux.
7. Les appels de service qui ne concernent pas un mal fonctionnement, un défaut de fabrication ou un vice de matériau ou pour les appareils qui ne font pas l'objet d'un usage domestique ou qui ne sont pas utilisés conformément aux instructions fournies.
8. Les appels de service pour vérifier l'installation de votre appareil ou pour obtenir des instructions sur la façon d'utiliser votre appareil.
9. Les frais qui rendent l'appareil accessible pour une réparation, par exemple enlever des garnitures, les armoires, les étagères, etc. qui ne faisaient pas partie de l'appareil lorsqu'il a quitté l'usine.
10. Les appels de service au sujet de la réparation ou du remplacement des ampoules, des filtres à air, des filtres à eau, d'autre matériel ou des boutons, poignées ou autres pièces esthétiques.
11. Les frais supplémentaires, y compris, sans s'y limiter, les appels de service après les heures normales de bureau, le week-end ou les jours fériés, les droits et péages, les frais de convoyage ou les frais de déplacement pour les appels de service dans des endroits isolés, notamment l'État de l'Alaska.
12. Les dommages causés au fini de l'appareil ou à la maison pendant l'installation, y compris, sans s'y limiter, aux planchers, aux armoires, aux murs, etc.
13. Les dommages causés par : des réparations faites par des techniciens non autorisés; l'utilisation de pièces autres que les pièces Electrolux d'origine qui n'ont pas été obtenues par l'entremise d'un réparateur autorisé; ou les causes étrangères comme l'abus, l'alimentation électrique inadéquate ou les cas de force majeure.

AVIS DE NON-RESPONSABILITÉ SUR LES GARANTIES IMPLICITES; LIMITATIONS DES RECOURS

L'UNIQUE RECOURS DU CLIENT EN VERTU DE CETTE GARANTIE LIMITÉE EST LA RÉPARATION OU LE REMPLACEMENT DU PRODUIT COMME DÉCRIT PRÉCÉDEMMENT. LES DEMANDES BASÉES SUR DES GARANTIES IMPLICITES, Y COMPRIS LES GARANTIES IMPLICITES DE QUALITÉ MARCHANDE ET D'ADAPTATION À UN USAGE PARTICULIER SONT LIMITÉES À AU MOINS UN AN OU À LA PÉRIODE LA PLUS COURTE PERMISE PAR LA LOI. ELECTROLUX NE SERA PAS TENUE RESPONSABLE DES DOMMAGES DIRECTS OU INDIRECTS NI DES DOMMAGES MATÉRIELS ET DES DÉPENSES IMPRÉVUES RÉSULTANT D'UNE VIOLATION DE CETTE GARANTIE ÉCRITE OU DE TOUTE AUTRE GARANTIE IMPLICITE. CERTAINS ÉTATS ET CERTAINES PROVINCES NE PERMETTENT PAS DE RESTRICTION OU D'EXEMPTION SUR LES DOMMAGES DIRECTS OU INDIRECTS OU DE RESTRICTION SUR LES GARANTIES IMPLICITES. DANS CE CAS, CES RESTRICTIONS OU EXEMPTIONS POURRAIENT NE PAS ÊTRE APPLICABLES. CETTE GARANTIE ÉCRITE VOUS PROCURE DES DROITS LÉGAUX SPÉCIFIQUES. IL SE PEUT QUE VOUS AYEZ D'AUTRES DROITS QUI VARIENT SELON L'ÉTAT OU LA PROVINCE.

Si vous avez besoin d'une réparation Conservez votre reçu, votre bon de livraison ou une autre preuve valide de paiement pour établir la période de la garantie dans le cas où vous devriez faire appel aux services d'un technicien autorisé. Si une réparation doit être effectuée, veuillez obtenir et conserver tous les reçus.

Le service auquel vous avez recours en vertu de cette garantie doit être obtenu en communiquant avec Electrolux à l'adresse ou aux numéros de téléphone indiqués ci-dessous.

Cette garantie n'est valide qu'aux États-Unis et au Canada. Aux États-Unis, votre appareil est garanti par Electrolux Major Appliances North America, une division de Electrolux Home Products, Inc. Au Canada, votre appareil est garanti par Electrolux Canada Corp. Personne n'est autorisé à modifier ou à ajouter aux obligations contenues dans cette garantie. Les obligations de cette garantie concernant la réparation et les pièces doivent être remplies par Electrolux ou par une compagnie de réparation autorisée. Les caractéristiques et spécifications décrites ou illustrées peuvent être modifiées sans préavis.

ÉTATS-UNIS

1.800.944.9044

Electrolux Major Appliances
North America

Case postale 212378

Augusta, GA 30907, ÉTATS-UNIS



Canada

1.800.668.4606

Electrolux Canada Corp.

5855 Terry Fox Way

Mississauga, Ontario, Canada

L5V 3E4

Tabla de Materias

Instrucciones Importantes de Seguridad.....	16-17
Procedimientos para el secado	18-19
Características.....	19
Cuidado y Limpieza	19-20
Problemas Comunes del Secado.....	20
Evitar llamadas de servicio.....	21
Garantía.....	22



ANOTE de PRODUCTO

El símbolo en el producto o en su embalaje indica que este producto no se puede tratar como desperdicios normales del hogar. Este producto se debe entregar al punto de recolección de equipos eléctricos y electrónicos para reciclaje. Al asegurarse de que este producto se deseché correctamente, usted ayudará a evitar posibles consecuencias negativas para el ambiente y la salud pública, lo cual podría ocurrir si este producto no se manipula de forma adecuada. Para obtener información más detallada sobre el reciclaje de este producto, póngase en contacto con la administración de su ciudad, con su servicio de desechos del hogar o con la tienda donde compró el producto.

Este Manual del Usuario le proporciona instrucciones de funcionamiento generales para su secadora. Además contiene información sobre las características para varios otros modelos. Su secadora pueden no tener todas las características descritas en este manual.

Use la lavadora y secadora solamente como se indica en este Manual y en las tarjetas de **Instrucciones de Funcionamiento** que se incluyen con la secadora.

Nota: Las instrucciones que aparecen en este Manual de Uso y Mantenimiento no pretenden cubrir todas las condiciones y situaciones posibles que pueden ocurrir. Debe tenerse sentido común y cuidado al instalar, operar y mantener cualquier electrodoméstico.

Le agradecemos que haya seleccionado esta SECADORA.

En este manual del usuario encontrará las instrucciones apropiadas para su funcionamiento y cuidado.

Anote su Número de Modelo y de Serie

Anote a continuación el número de modelo y de serie que se encuentran en la placa de serie situada en el interior de la puerta de la secadora. Conserve estos números para referencia futura.

Número

de Modelo: _____

Número

de Serie: _____

Fecha

de compra: _____

Su seguridad y la seguridad de terceros son muy importantes.

Hemos proporcionado muchos mensajes importantes para la seguridad en las Instrucciones de Operación del Manual de Uso y Mantenimiento, las Instrucciones de Instalación y en el mismo aparato. Siempre lea y obedezca todos los mensajes para seguridad.



Este símbolo significa alerta. Este símbolo lo alerta acerca de peligros que pueden matar o lesionar, tanto a usted como a otras personas. Todos los mensajes de seguridad serán precedidos por el símbolo de alerta para su seguridad y la palabra "DANGER" o "WARNING" (PELIGRO O ADVERTENCIA). Estas palabras significan:

PELIGRO DANGER (PELIGRO) Usted morirá o resultará seriamente lesionado si no sigue las instrucciones siguientes.

ADVERTENCIA WARNING (ADVERTENCIA) Usted puede morir o resultar seriamente lesionado si no sigue las instrucciones siguientes.

Todos los mensajes de seguridad identificarán el peligro, le dirán a usted cómo reducir la posibilidad de lesión y también qué puede suceder si no se siguen las instrucciones.

ADVERTENCIA Para su seguridad, siga las instrucciones contenidas en este manual a fin de reducir a un mínimo los riesgos de incendio o explosión o para evitar daños materiales, lesiones personales o la muerte.

- No almacene ni utilice gasolina u otros vapores y líquidos inflamables en la proximidad de éste o de cualquier otro artefacto eléctrico.

QUE DEBE HACER SI PERCIBE OLOR A GAS:

- No trate de encender ningún artefacto eléctrico.
- No toque ningún interruptor eléctrico; no use ningún teléfono en su edificio.
- Haga salir a todos los ocupantes de la habitación, del edificio y del lugar.
- Llame a su proveedor de gas desde el teléfono de un vecino. Siga las instrucciones del proveedor de gas.
- Si no logra comunicarse con su proveedor de gas, llame al departamento de bomberos.

La instalación y el servicio de mantenimiento debe realizarlos un instalador calificado, la agencia de servicios o el proveedor de gas.

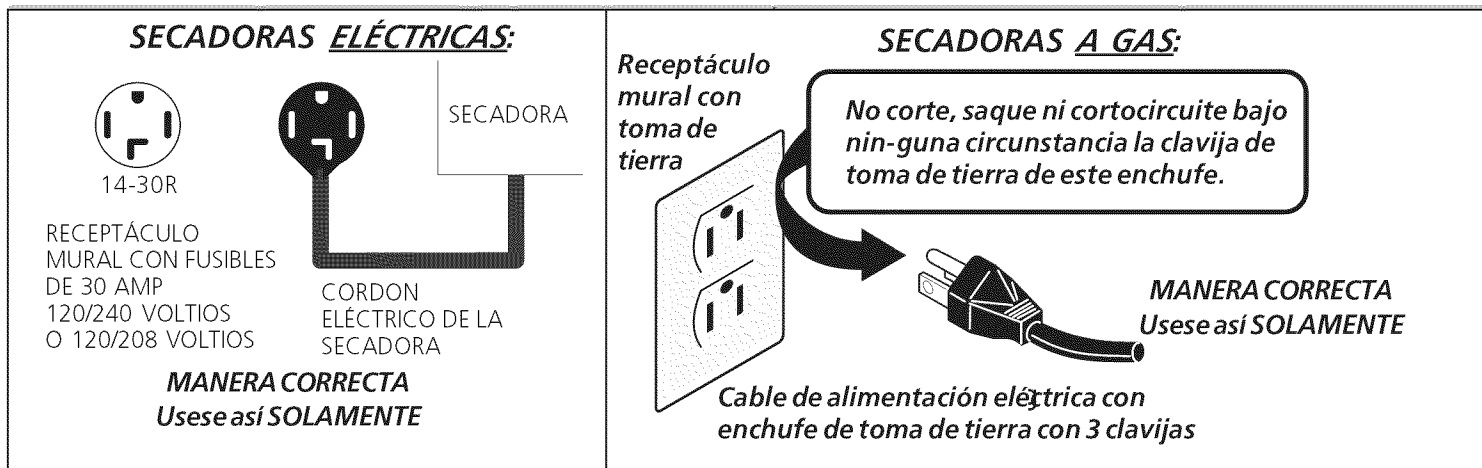

Instrucciones importantes para la seguridad **GUARDE ESTAS INSTRUCCIONES**

Lea todas las instrucciones antes de utilizar esta secadora.

⚠ ADVERTENCIA Evite los riesgos de incendio o las descargas eléctricas. No use un adaptador o un cable de extensión ni saque la clavija de toma de tierra del cable eléctrico. El no seguir esta advertencia puede causar lesiones graves, incendio o la muerte.

⚠ ADVERTENCIA *Usted puede morir o resultar seriamente lesionado si no sigue las instrucciones siguientes.* Para reducir el riesgo de incendio, descargas eléctricas o lesiones a las personas durante el uso de esta secadora, cumpla con las advertencias básicas que se enumeran a continuación.

⚠ El incumplimiento de estas advertencias puede causar lesiones personales graves.

Evite el incendio

- No seque ninguna prenda que haya sido limpiada, remojada o manchada previamente con gasolina, solventes de limpieza, keroseno, ceras, etc. No guarde estos productos sobre ni cerca de la secadora. Estas sustancias emiten vapores que pueden encenderse o explotar.
- No coloque en su secadora ninguna prenda que haya sido expuesta a los aceites de cocina. El aceite de cocina contenido en estas prendas puede crear una reacción química que puede causar a las prendas de encenderse.
- No seque artículos que contengan goma, plástico ni materiales similares como sostenes, botas impermeables, alfombras para baño, alfombras, baberos, calzoncillos de bebé, bolsas plásticas y almohadas que puedan derretirse o quemarse. Algunos materiales de goma cuando se calientan pueden, en algunas circunstancias, producir fuego por combustión espontánea.
- Limpie la rejilla para pelusas antes o después de cada carga de ropa. El interior de la secadora, el recipiente que alberga la rejilla para pelusas y el conducto de salida deben ser limpiados aproximadamente cada 18 meses por un técnico de servicio capacitado. Una cantidad excesiva de pelusas en estas áreas puede causar un secado deficiente y un posible incendio. Vea **Cuidado y limpieza**.
- No ponga la secadora en funcionamiento si la rejilla para pelusas está bloqueada, dañada o si no está colocada. Puede ocurrir un riesgo de incendio, un sobrecalentamiento o daños a las prendas. Si su secadora tiene un estante para secado, vuelva siempre a colocar la rejilla para pelusas cuando termine de usar el estante para secado.

⚠ ADVERTENCIA – Riesgo de Incendio – La secadora de ropa produce pelusa combustible. La secadora debe conectarse a un conducto externo. Inspeccione regularmente el conducto externo y retire la pelusa acumulada alrededor de la abertura del conducto externo y en el área circundante.

Impreso en los EE.UU.

- No obstruya el paso del aire de ventilación. No apile ni coloque ropa o alfombras contra la parte delantera o trasera de la secadora.
- No rocíe ningún tipo de aerosol dentro, sobre o cerca de la secadora en ningún momento.
- No use suavizantes ni productos para eliminar la electricidad estática a menos que lo recomiende el fabricante del suavizante o del producto.
- El incumplimiento de estas advertencias puede traer como consecuencia un incendio, una explosión, lesiones corporales graves y/o daños a las piezas de caucho o de plástico de la secadora.

Proteja a los niños

- No permita que los niños jueguen encima de o dentro de la secadora. Debe vigilar de cerca a los niños cuando la secadora esté siendo usada en presencia de niños. Cuando estos crezcan, enséñeles el uso correcto y seguro de todos los electrodomésticos.
- Deseche la caja de cartón, la bolsa de plástico y los demás materiales de envío una vez que haya desembalado la secadora. Los niños podrían usarlos para jugar. Las cajas de cartón tapadas con alfombras, colchas u hojas de plástico pueden convertirse en cámaras herméticas.
- Mantenga todos los productos de lavado fuera del alcance de los niños. Para evitar las lesiones personales, siga todas las advertencias de las etiquetas de los productos.
- Antes de retirar la secadora de servicio o desecharla, saque la puerta de la secadora para evitar que alguien quede atrapado.
- El incumplimiento de estas advertencias puede causar lesiones personales graves.

Evite lesiones

- Para evitar el riesgo de descargas eléctricas y garantizar la estabilidad durante el funcionamiento, la secadora debe ser instalada y conectada a una toma de tierra por un técnico de servicio capacitado de conformidad con los códigos eléctricos locales. Se incluyen instrucciones para la instalación con la secadora para referencia del instalador. Vea las INSTRUCCIONES PARA LA INSTALACION para los procedimientos detallados sobre la conexión a la toma de tierra. Si se mueve la secadora a otra ubicación, haga que un técnico de servicio capacitado examine y vuelva a instalar la secadora.
- Para evitar lesiones personales o daños a la secadora, el cable eléctrico de la secadora a gas debe estar enchufado en un tomacorrientes de 3 clavijas, polarizado y con toma de tierra adecuada. **No debe sacarse nunca la clavija de tierra. No conecte nunca la toma de tierra a una tubería de gas. No use un cable de extensión ni un adaptador.**

Instrucciones importantes para la seguridad

- **Desconecte SIEMPRE** la secadora del tomacorrientes antes de tratar de hacer cualquier mantenimiento o limpieza. Si no lo hace, pueden ocurrir descargas eléctricas o lesiones.
- No use ningún limpiador en vaporizador cuando limpie el interior de la secadora. Pueden desprenderse vapores peligrosos o producirse descargas eléctricas.
- Para evitar lesiones, no meta la mano en la secadora mientras el tambor esté en movimiento. Deje que el tambor se detenga completamente antes de meter la mano.
- Para evitar lesiones personales graves y daños a la secadora:
 - **Todas las reparaciones y el servicio deben ser llevados a cabo por un técnico autorizado**

a menos que se recomiende lo contrario en este Manual del Usuario. Use solamente piezas de repuesto autorizadas por la fábrica.

- **No** modifique los controles.
- **No** instale ni guarde la secadora en un lugar a la intemperie.
- Un disyuntor de seguridad apaga el motor automáticamente en el caso poco probable de que ocurra un sobrecalentamiento (secadoras eléctricas solamente). Un técnico de servicio deberá cambiar el disyuntor de seguridad después de haber corregido la falla.
- El incumplimiento de estas advertencias puede causar lesiones personales graves.

Procedimientos para el secado

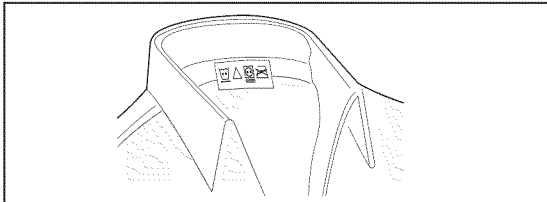

Siga las instrucciones de la etiqueta de la prenda.

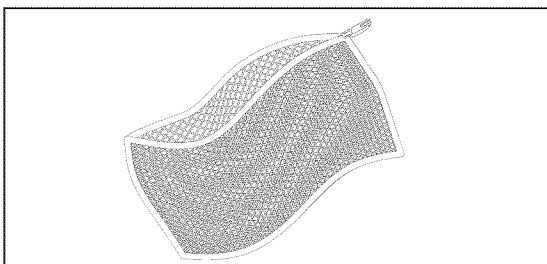

Coloque las prendas pequeñas en un saco de malla.

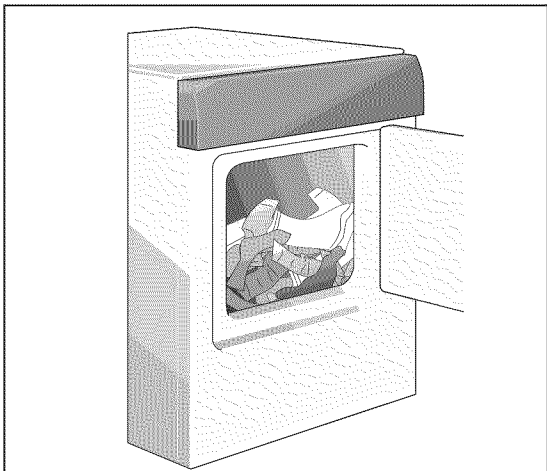

Llene el tambor de la secadora de un tercio a la mitad.

- Siga los pasos que se indican a continuación para preparar la carga de ropa para el secado.
- Lea la tarjeta de **Instrucciones para el Funcionamiento** para utilizar su modelo específico.
- **Lea y siga siempre las etiquetas para el cuidado y secado de sus prendas.**

⚠ ADVERTENCIA Para reducir el riesgo de incendio, descargas eléctricas o lesiones personales, lea las **Instrucciones Importantes para la Seguridad** en antes de poner la secadora en marcha.

1. Prepare la ropa para el secado.

- Seque las prendas de tejidos, pesos y confecciones similares en la misma carga.
- Separe las prendas oscuras de las prendas claras. Separe las prendas que sueltan pelusa de las que atraen pelusa. Si una prenda suelta pelusa, colóquela al revés.
- Asegúrese de que las hebillas, los botones y los adornos sean resistentes al calor y no dañen el acabado del tambor. Cierre las cremalleras, los ganchos y los cierres de tipo Velcro®. Anude los lazos y las cintas para evitar que se enganchen y se enreden.
- Si es posible, saque los bolsillos para que se sequen también.
- Examine las prendas para ver si hay manchas que no fueron eliminadas con el lavado. El calor de la secadora puede asentar permanentemente algunas manchas. Repita el proceso de eliminación de manchas antes del secado.
- Coloque las prendas pequeñas en un saco de malla para evitar que se enreden y para sacarlas con más facilidad.

2. Compruebe que la rejilla para pelusas esté limpia y colocada en su lugar.

3. Llene la secadora.

- La carga promedio llenará el tambor a un tercio o la mitad. Las prendas necesitan espacio para moverse libremente para obtener un secado uniforme y menos arrugas. **No sobrecargue la secadora.**
- Cuando seque prendas grandes, seque sólo 2 ó 3 a la vez. Complete la carga con prendas pequeñas y medianas.
- Para cargas delicadas o muy pequeñas, añada 2 toallas sin pelusas para obtener un mejor secado, menos arrugas y para evitar las manchas de grasa causadas por las hojas de suavizante.
- No seque la ropa excesivamente. El secado excesivo puede causar arrugas, encogimiento, aspereza y una acumulación de electricidad estática que puede producir más pelusas.
- Si lo desea, añada una hoja de suavizante.

4. Cierre la puerta de la secadora y coloque los controles de la secadora (algunos modelos).

Vea la tarjeta de **Instrucciones para el funcionamiento** para los controles específicos de su modelo.

5. Gire la perilla del programador hasta la posición deseada.

6. Ponga la secadora en marcha.

- Pulse el Botón de Iniciar (Start) para 2 segundos o gire la perilla de INICIAR en el sentido de las saetas del reloj hasta la posición PRENDIDO, mantenga para 1-2 segundos y desenganche.
- Para añadir o retirar ropas cuando la secadora está en funcionamiento, abra la puerta.

Procedimientos para el secado

La secadora se parará siempre cuando la puerta está abierta. Permite al tambor de pararse completamente antes de meter la mano en la secadora.

- Para volver a poner la secadora en funcionamiento, cierre la puerta y entonces empuje el botón de Prendido para 2 segundos o gire la perilla de INICIAR en el sentido de las saetas del reloj hasta PRENDIDO, mantenga para 1-2 segundos y desenganche.

- La secadora no podría ponerse en funcionamiento si el selector de ciclo está en la posición de APAGADO.

7. **Cuando se termine el ciclo, saque las prendas inmediatamente y cuélguelas o dóblelas.** Si saca la carga antes de que termine el ciclo, gire la perilla del programador hasta la posición de apagado (OFF).

Características

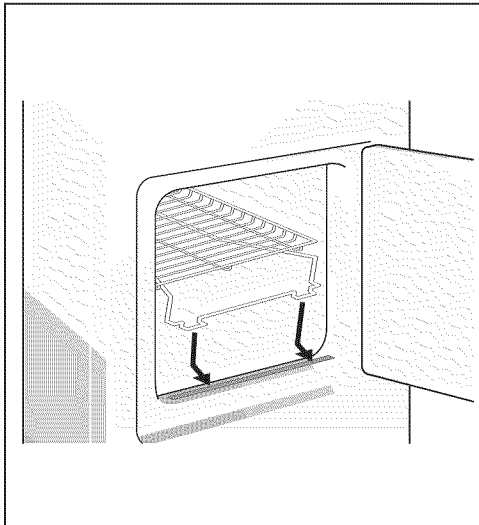

Ubique la barra del frente debajo del labio de apertura del filtro de pelusa.

Control de la Señal de Ciclo (algunos modelos)

Una señal sonará en el extremo del ciclo y durante la Extended Tumble en el nivel del volumen seleccionado.

Luz del Tambor (algunos modelos)

Una luz se prenderá cada vez que la tapa de la secadora sea abierta, para iluminar el tambor durante las operaciones de carga y descarga. Cerrando la puerta se apagará la luz.

Puerta Reversible

Su secadora está equipada con una puerta reversible. Las bisagras pueden colocarse a la derecha o a la izquierda. Vea las INSTRUCCIONES PARA LA INSTALACION para saber cómo cambiar la puerta.

Parrilla de Secado (algunos modelos)

Use la parrilla de secado para prendas que no deban ser volteadas.

1. Abra la tapa de la secadora y remueva el filtro de pelusa.
2. Inserte la parrilla de secado en el tambor de secado. Ubique la barra del frente debajo del labio de apertura del filtro de pelusa.
3. Coloque las prendas que van a ser secadas sobre la parrilla. El peso no debe exceder las 10lbs. Deje espacio entre las prendas, pero no deje las prendas colgar a los costados de la parrilla o entre los agujeros de la malla. No voltee otras prendas cuando este siendo usada la parrilla de secado.
4. Seleccione un ciclo de secado regulado que mejor se adapte a las prendas por secar. Seleccione solamente temperatura aire sin calor para artículos que contengan plástico, espuma de goma, materiales parecidos a la goma, plumas o plumón.
5. Cuando los artículos estén secos, remueva la parrilla de secado y vuelva a colocar el filtro atrapa pelusa. Si el filtro atrapa pelusa no está en su lugar, los artículos que estén siendo volteados pueden entrar en el sistema de escape de aire y dañar la secadora.

Cuidado y limpieza

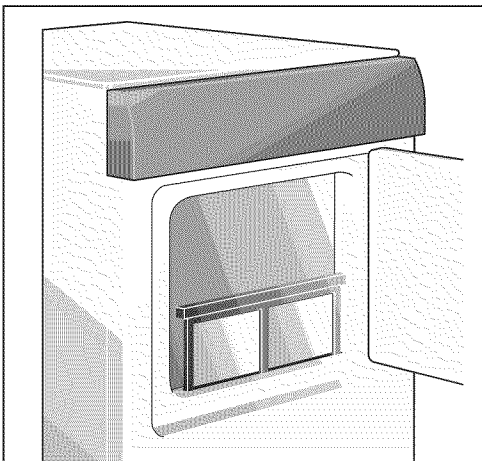

Limpie la rejilla para pelusas después de cada carga.

⚠ ADVERTENCIA

Para reducir el riesgo de incendio o lesiones graves a personas o materiales, cumpla con las advertencias básicas enumeradas en las **Instrucciones importantes para la seguridad** y las que se enumeran a continuación.

- Antes de limpiar el interior de la secadora, **desconecte el cable eléctrico** para evitar riesgos de descargas eléctricas.
- No use ningún limpiador en vaporizador cuando limpie el interior de la secadora. Pueden desprenderse vapores peligrosos o producirse descargas eléctricas.

Interior

- Limpie la rejilla para pelusas después de cada carga. La acumulación de pelusas en la rejilla limita el paso de aire, lo que hace que los tiempos de secado sean más largos. La rejilla se encuentra en la parte inferior de la abertura de la puerta. Sáquela jalando hacia arriba. Saque las pelusas y vuelva a colocar la rejilla.

PRECAUCIÓN – Riesgo de Incendio – La secadora de ropa produce pelusa combustible. La secadora debe conectarse a un conducto externo. Inspeccione regularmente el conducto externo y retire la pelusa acumulada alrededor de la abertura del conducto externo y en el área circundante.

- De vez en cuando puede formarse una acumulación de cera sobre la rejilla causada por el uso de hojas de suavizante en la secadora. Para eliminar esta acumulación, lave la rejilla para pelusas en agua jabonosa y caliente. Séquela bien y vuelva a colocarla en su lugar. No ponga la secadora en marcha sin la rejilla para pelusas en su lugar.
- Si el tambor de la secadora tiene manchas de ropa de colores, límpielo con un paño húmedo y un limpiahogar líquido suave. Limpie el residuo de limpiador antes de secar la siguiente carga.
- Cada 18 meses un técnico de servicio autorizado debe limpiar el interior de la envoltura de la secadora y el conducto de salida. Estas áreas pueden acumular pelusas y polvo con el tiempo. Una cantidad excesiva de pelusas puede causar un secado deficiente y un posible riesgo de incendio.

Cuidado y limpieza



Exterior

- Limpie la envoltura con un jabón suave y agua. **No use nunca limpiadores ásperos, granulados o abrasivos.**
- Si la envoltura se mancha, limpie con lejía diluida [$\frac{1}{2}$ taza (120 mL) en 1 cuarto de galón (0,95 L) de agua]. Enjuague varias veces con agua limpia.
- Elimine el residuo de pegamento de la cinta o las etiquetas con una mezcla de agua caliente y detergente suave. O bien, toque el residuo con el lado pegajoso de la cinta o etiqueta.
- Para limpiar las piezas de cromo utilice Windex con amoníaco o cualquiera de los artículos de limpieza mencionados para limpiar el gabinete.
- **Antes de mover la secadora,** coloque una tira de cartón o lámina delgada de fibra debajo de las patas delanteras niveladoras para evitar dañar el piso.

Problemas comunes del secado

Muchos de los problemas del secado involucran resultados pobres de lavado, manchas y suciedad mal quitada, residuos de pelusa y escoria y artículos dañados. Para resultados de secado satisfactorios, observe estas sugerencias proporcionadas por la Asociación de Jabón y Detergente.

PROBLEMA	CAUSAS POSIBLES	SOLUCIONES	MEDIDAS PREVENTIVAS
Manchas aceitosas o grasientas	<ul style="list-style-type: none"> •Papel suavizante de telas. 	<ul style="list-style-type: none"> •Frote las manchas de suavizante con una barra de jabón. Enjuague y vuelva a lavar. 	<ul style="list-style-type: none"> •Agregue alguna toalla de baño para cargas pequeñas, para producir un volteo apropiado. •Algunas prendas "imitación seda" deben ser secadas al aire. •Use la temperatura de secado apropiada. •Coloque la hoja de papel suavizante sobre la carga antes de comenzar el secado.
Pelusa	<ul style="list-style-type: none"> •Demasiada carga. •Secar más de lo necesario produce carga electrostática. •El filtro atrapa pelusa no está limpio al iniciar el ciclo. •La pelusa está unida a "motas". 	<ul style="list-style-type: none"> •Reduzca la carga y vuelva a lavar usando suavizante líquido en el último enjuague. •O agregue una hoja de papel suavizante y voltee sin usar calor. •Use un cepillo o rodillo removedor de pelusa para remover la misma. 	<ul style="list-style-type: none"> •No sobrecargue la secadora. •Use suavizante en el lavado o en el secado para reducir la carga electrostática. •Remueva las prendas de la secadora cuando todavía están ligeramente húmedas, para evitar el sobre secado. •Controle que el filtro atrapa pelusa este limpio y en su lugar.
Apilamiento (rotura de fibras, formación de pelotas pequeñas y adherencias a la tela)	<ul style="list-style-type: none"> •El apilamiento es normal en telas con contenido de fibras sintéticas y planchado permanente. Esto es producido por la abrasión debido al uso normal de la prenda. 	<ul style="list-style-type: none"> •Use un cepillo o afeitadora para pelusa para remover esta formación. 	<ul style="list-style-type: none"> • Use suavizante para lubricar las fibras. •Durante el planchado rocíe almidón o acondicionador de telas, en cuellos y puños. •De vuelta las prendas para reducir la abrasión.
Encogido	<ul style="list-style-type: none"> •Demasiado secado. 	<ul style="list-style-type: none"> •Esta condición es irreversible. 	<ul style="list-style-type: none"> •Observe las indicaciones para el cuidado en las etiquetas de cada prenda. •Si el encogido es una preocupación, controle el secado a menudo. •Remueva las prendas estando ligeramente húmedas. •Extienda las prendas tejidas a la forma original. •Colóquelas acostadas para completar el secado.
Arrugas	<ul style="list-style-type: none"> •Cargas muy grandes. •Dejar las prendas en la secadora luego de haber terminado en ciclo. 	<ul style="list-style-type: none"> •Reduzca el tamaño de la carga y voltee a temperatura media por 5 a 10 minutos. •Remueva las prendas inmediatamente y cuelgue o doble. 	<ul style="list-style-type: none"> •No sobrecargue la secadora. •Remueva las prendas tan pronto como el ciclo termine.

Evitar llamadas de servicio

Antes de llamar para obtener servicio, examine esta lista. Puede ahorrarle tiempo y dinero. Esta lista incluye los problemas comunes que no son el resultado de una fabricación o materiales defectuosos de esta secadora.

PROBLEMA	CAUSA POSIBLE	SOLUCION
La secadora no se pone en marcha	El cable eléctrico no está bien enchufado o el enchufe puede estar flojo.	Asegúrese de que el enchufe esté bien encajado en el tomacorrientes de la pared.
	El fusible de la casa se ha fundido o el disyuntor se ha disparado.	Prenda el disyuntor o cambie el fusible. Asegúrese de que la línea eléctrica no esté sobrecargada y de que la secadora esté en un circuito separado.
	El disyuntor de seguridad para la temperatura se ha disparado.	Llame al técnico autorizado de servicio para que lo cambie.
La secadora se pone en marcha pero no calienta.	Hay 2 fusibles domésticos en el circuito de la secadora. Si 1 de los 2 fusibles se ha fundido, el tambor puede girar pero el calentador no funciona.	Cambie el fusible.
	La válvula de entrada de gas no está abierta (modelos de gas).	Compruebe que la válvula de entrada esté abierta. Vea las INSTRUCCIONES PARA LA INSTALACION para saber cómo hacerlo.
	La secadora no tiene una cantidad suficiente de aire de entrada para el quemador de la llama (modelos de gas).	Vea las INSTRUCCIONES PARA LA INSTALACION.
	La bombona de gas está vacía o ha habido un corte en el suministro de gas natural (modelos de gas).	Llene o cambie la bombona. La secadora deberá secar cuando regrese el suministro de gas.
El ciclo de secado es demasiado lento, el exterior de la secadora está demasiado caliente o huele caliente.	La rejilla para pelusas está obstruida con pelusas.	Asegúrese de haber quitado las pelusas de la rejilla para pelusas de la secadora antes de comenzar cada ciclo.
	No se han cumplido los requisitos para el conducto de salida.	El conducto de salida debe tener como mínimo 10 cm (4 pulgadas) de diámetro y debe estar hecho de metal rígido o flexible. Una vez colocado, el conducto de salida no debe tener más de dos dobles de 90° y no debe sobrepasar la longitud indicada en las INSTRUCCIONES PARA LA INSTALACION.
	La secadora eléctrica está conectada a un circuito de 208 voltios.	El tiempo de secado será un 20% más largo que el secado hecho con un circuito de 240 voltios.
	No se han seguido los procedimientos de secado.	Vea los Procedimientos para el secado .
	La campana de salida exterior o el conducto de salida pueden estar taponados o semi obstruidos.	Limpie la obstrucción.
	Mucha humedad.	Use un deshumidificador cerca de la secadora.
	Arrugas excesivas.	La secadora está sobrecalentada.
	Las prendas se han dejado demasiado tiempo en la secadora.	Saque las prendas tan pronto como termine el ciclo.
	Distribución insuficiente de las prendas.	Vea los Procedimientos para el secado .
	Temperatura de secado demasiado alta.	Siga las instrucciones de la etiqueta de la prenda.
Arañazos o descascarillado del acabado del tambor.	Objetos extraños como monedas, alfileres, pinzas o botones dentro de la secadora.	Saque siempre los objetos extraños de los bolsillos antes de lavar la prenda. Saque los objetos del tambor y ponga la secadora en marcha de nuevo.
	Accesorios permanentes como hebillas de cinturones, cremalleras y cierres pueden estar golpeando el interior del tambor.	Puede ser necesario envolver bien un pedazo sobrante de tela alrededor de los adornos antes del secado para evitar los arañazos y daños a la secadora. Los daños al tambor causados por objetos extraños o accesorios permanentes no están cubiertos por la garantía.

Información de la garantía de los electrodomésticos mayores

Su electrodoméstico está cubierto por una garantía limitada de un año. Durante un año a partir de la fecha original de compra, Electrolux cubrirá todos los costos de reparación o reemplazo de cualquier pieza de éste electrodoméstico que se encuentren defectuosas en materiales o mano de obra cuando el electrodoméstico se instala, utiliza y mantiene de acuerdo con las instrucciones proporcionadas.

Exclusiones Esta garantía no cubre lo siguiente:

1. Productos a los que se les quitaron o alteraron los números de serie originales o que no pueden determinarse con facilidad.
2. Productos que hayan sido transferidos del dueño original a un tercero o que no se encuentren en los EE.UU. o en Canadá.
3. Óxido en el interior o exterior de la unidad.
4. Los productos comprados "previamente usados o productos de muestra" no están cubiertos por esta garantía.
5. Pérdida de alimentos por fallas del refrigerador o congelador.
6. Productos utilizados para fines comerciales.
7. Las llamadas de servicio que no involucren el funcionamiento defectuoso ni los defectos de materiales o de mano de obra, o para electrodomésticos que no sean utilizados para uso normal del hogar o de acuerdo con las instrucciones proporcionadas.
8. Llamadas de servicio para corregir errores de instalación del electrodoméstico o para instruirlo sobre el uso del mismo.
9. Gastos para facilitar el acceso al electrodoméstico para el servicio, tales como la remoción de molduras, armarios, estantes, etc. que no eran parte del electrodoméstico cuando se envió de la fábrica.
10. Llamadas de servicio para reparar o reemplazar bombillas, filtros de aire, filtros de agua, otros consumibles, perillas, manijas u otras piezas decorativas.
11. Costos adicionales que incluyen, sin limitarse, cualquier llamada de servicio fuera de las horas de oficina, durante los fines de semana o días feriados, peajes, pasajes de transporte o millaje/kilometraje para llamadas de servicio en áreas remotas, incluyendo el estado de Alaska.
12. Daños al acabado del electrodoméstico o al hogar que hayan ocurrido durante la instalación, incluyendo, sin limitarse, los armarios, paredes, etc.
13. Daños causados por: servicio realizado por compañías de servicio no autorizadas, el uso de piezas que no sean piezas genuinas Electrolux o piezas obtenidas de personas que no pertenezcan a compañías de servicio autorizado, o causas externas como abuso, mal uso, suministro eléctrico inadecuado, accidentes, incendios, hechos fortuitos or desastres naturales.

RENUNCIA DE RESPONSABILIDAD DE GARANTÍAS IMPLÍCITAS; LIMITACIÓN DE ACCIONES LEGALES

LA ÚNICA Y EXCLUSIVA OPCIÓN DEL CLIENTE BAJO ESTA GARANTÍA LIMITADA ES LA REPARACIÓN O REEMPLAZO DEL PRODUCTO SEGÚN SE INDICA. LOS RECLAMOS BASADOS EN GARANTÍAS IMPLÍCITAS, INCLUYENDO LAS GARANTÍAS DE COMERCIALIZACIÓN O APTITUD DEL PRODUCTO PARA UN PROPÓSITO ESPECÍFICO, ESTÁN LIMITADOS A UN AÑO O AL PERÍODO MÍNIMO PERMITIDO POR LEY, PERO NUNCA MENOS DE UN AÑO. ELECTROLUX NO SERÁ RESPONSABLE POR DAÑOS CONSECUENTES O INCIDENTALES COMO POR EJEMPLO DAÑOS A LA PROPIEDAD Y GASTOS INCIDENTALES OCASIONADOS POR EL INCUMPLIMIENTO DE ESTA GARANTÍA ESCRITA O DE CUALQUIER GARANTÍA IMPLÍCITA. ALGUNOS ESTADOS Y PROVINCIAS NO PERMITEN LA EXCLUSIÓN O LIMITACIÓN DE DAÑOS INCIDENTALES O CONSECUENTES O LIMITACIONES EN LA DURACIÓN DE LAS GARANTÍAS IMPLÍCITAS, DE MANERA QUE PUEDE QUE ESTAS LIMITACIONES O EXCLUSIONES NO SE APLIQUEN EN SU CASO. ESTA GARANTÍA ESCRITA LE OTORGA DERECHOS LEGALES ESPECÍFICOS. ESO POSIBLE QUE TAMBIÉN TENGA OTROS DERECHOS QUE VARIAN DE UN ESTADO A OTRO.

Si tiene que solicitar servicio técnico

Guarde su recibo, el comprobante de entrega o cualquier otro registro de pago adecuado para establecer el período de la garantía si llegara a requerir servicio.

Si se realiza la reparación, le conviene obtener y conservar todos los recibos.

El servicio realizado bajo esta garantía debe ser obtenido a través de Electrolux utilizando las direcciones o números que se indican abajo.

Esta garantía sólo se aplica en los Estados Unidos y Canadá. En los EE.UU., su electrodoméstico está garantizado por Electrolux Major Appliances North America, una división de Electrolux Home Products, Inc. En Canadá, su electrodoméstico está garantizado por Electrolux Canada Corp. Electrolux no autoriza a ninguna persona a cambiar o agregar ninguna obligación bajo esta garantía. Nuestras obligaciones de reparación y piezas bajo esta garantía deben ser realizadas por Electrolux o compañía de servicio autorizado. Las especificaciones o características del producto según se describen o ilustran están sujetas a cambio sin previo aviso.

EE. UU.

1.800.944.9044

Electrolux Major Appliances

North America

P.O. Box 212378

Augusta, GA 30907



Canadá

1.800.668.4606

Electrolux Canada Corp.

5855 Terry Fox Way

Mississauga, Ontario, Canada

L5V 3E4

3 Ways To Contact Us!
¡3 formas de contactar nos!
3 façons de nous contacter!

USA, EE.UU., É.-U.,
1-800-944-9044

CANADA, CANADÁ
1-800-265-8352
(English)(Français)

Or, O, Ou

USA, EE.UU., É.-U.

Electrolux Major Appliances North America,
a division of Electrolux Home Products, Inc.
P.O. Box 212378
Augusta, GA 30917

CANADA, CANADÁ

Electrolux Major Appliances North America,
a division of Electrolux Home Products, Inc.
5855 Terry Fox Way
Mississauga, Ontario, Canada
L5R 4C2

Or, O, Ou

Visit Frigidaire's Web Site at:
Visite la página de Frigidaire en Internet:
Visitez le site Internet de Frigidaire au:

<http://www.frigidaire.com>

© 2005 Electrolux Major Appliances North America,
a division of Electrolux Home Products, Inc.

 **The Electrolux Group.** *The world's No. 1 choice.*

The Electrolux Group is the world's largest producer of powered appliances for kitchen, cleaning and outdoor use combined. More than 55 million Electrolux Group products (such as refrigerators, cookers, washing machines, vacuum cleaners, chain saws and lawn mowers) are sold each year to a value of approximately USD 14 billion in more than 150 countries around the world.

PRINTED IN USA