

TOSHIBA

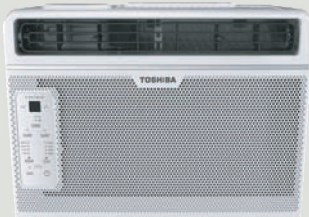

Safety Precautions

Operating Instructions

Installation Instructions

Care and Cleaning

Troubleshooting Tips

Remote Control and App
Instructions

USER MANUAL

Window Type
Room Air Conditioner

RAC-WK0512CMRU (5,000 BTU)
RAC-WK0612CRRU (6,000 BTU)
RAC-WK0812ESCWRU (8,000 BTU)
RAC-WK1012ESCWRU (10,000 BTU)
RAC-WK1212ESCWRU (12,000 BTU)
RAC-WK1514ESCWRU (14,500 BTU)

Warning notices: Before using this product, please read this manual carefully and keep it for future reference.

The design and specifications are subject to change without prior notice for product improvement. Consult with your dealer or the manufacturer for details.

Owner's Manual

Safety Precautions	3
Operating Instructions	8
Installation Instructions	15
Care and Cleaning	21
Troubleshooting Tips	22
Remote Control and App Instructions	24

Read This Manual

Inside you'll find many helpful hints on how to use and maintain your air conditioner properly. Just a little preventive care on your part can save you a great deal of time and money over the life of your air conditioner. You'll find many answers to common problems in the troubleshooting tips - you should be able to fix most of them quickly before calling service. These instructions may not cover every possible condition of use, so common sense and attention to safety is required when installing, operating and maintaining this product.

CAUTION

- For support, please call the Service Center at 1-855-204-5313.
- This appliance is not intended for use by persons (including children) with reduced physical, sensory or mental capabilities or lack of experience and knowledge, unless they have been given supervision or instruction concerning use of the appliance by a person responsible for their safety.
- Children should be supervised to ensure that they do not play with the air conditioner.
- The appliance shall be installed in accordance with national wiring regulations.
- Do not operate your air conditioner in a humid room such as a bathroom or laundry room.

SAFETY PRECAUTIONS

To prevent injury to the user or other people and property damage, the instructions shown here must be followed. Incorrect operation due to ignoring of instructions may cause harm or damage. The level of risk is shown by the following indications.

WARNING

This symbol indicates a hazardous situation which, if not avoided, could result in death or serious injury.

CAUTION

This symbol indicates a hazardous situation, which, if not avoided, could result in minor or moderate injury.

NOTICE

This symbol addresses practices not related to physical injury.

WARNING

- Be sure the air conditioner has been securely and correctly installed according to the installation instructions in this manual. Save this manual for possible future use in removing or installing this unit.
- Plug in power cord plug properly.
Otherwise, it may cause electric shock or fire due to excess heat generation.
- Do not modify power cord length or share the outlet with other appliances as it may cause electric shock or fire due to overheating.
- Always ensure effective grounding.
Incorrect grounding may cause electric shock.
- Unplug the unit if you notice unusual sounds or smells or smoke coming from it.
A damaged product may cause fire and electric shock.
- Ventilate room before operating the air conditioner if there is a gas leakage from another appliance.
- Do not operate or stop the unit by inserting or pulling out the power cord plug.
- Do not operate with wet hands or in very humid environments.
It may cause electric shock.
- Do not allow water to come into contact with any electric parts.
It may cause failure or electric shock.
- Do not use the socket if it is loose or damaged.
It may cause fire and electric shock.
- Do not use or keep the power cord close to heating appliances.
It may cause fire and electric shock.
- Do not use any devices or materials for installation that are not recommended in this manual.
- Do not disassemble or modify unit.
It may cause failure and electric shock.

WARNING

- Do not damage or use an alternate power cord.
It may cause fire and electric shock.
If the power cord is damaged, it must be replaced by the manufacturer or an authorized service center or a similarly qualified person in order to avoid a hazard.
- Do not direct airflow straight into persons to avoid possible health hazard.
- Do not open the unit during operation.
It may cause electric shock.
- Do not use the power cord near flammable gas or combustibles, such as gasoline, benzene, thinner, etc.
It may cause an explosion or fire.
- Do not let children hang on the air conditioner or bracket.
A serious injury may occur.
- Avoid fire hazard or electric shock. Do not use an extension cord or an adaptor plug. Do not remove any prongs from the power cord.
- Be sure the air conditioner is properly grounded. To minimize shock and fire hazards, proper grounding is important. The power cord is equipped with a three-prong grounding plug for protection against shock hazards.
- Your air conditioner must be used in a properly grounded wall receptacle. If the wall receptacle you intend to use is not adequately grounded or protected by a time delay fuse or circuit breaker, have a qualified electrician install the proper receptacle. Ensure the receptacle is accessible after the unit installation.
- Be sure the electrical service is adequate for the model you have chosen. This information can be found on the serial plate, which is located on the side of the cabinet and behind the grille.
- Do not drink the drain water. It may contain mold and bacteria that can lead to death if ingested.

CAUTION

- When the air filter is to be removed, do not touch the metal parts of the unit.
It may cause injury.
- When the unit needs cleaning, switch off, and turn off the circuit breaker.
Do not clean unit when power is on as it may cause fire, electric shock or injury.
- Do not place obstacles around air inlets or inside of air outlet.
It may cause failure or accident.
- Clean with a soft cloth only. Do not use strong detergents that contain wax or thinners as it may damage the product.
- Use caution when unpacking and installing. Sharp edges could cause injury.
- Do not clean the air conditioner with water.
Water may enter the unit and degrade the insulation which could lead to electric shock.

! CAUTION

- Do not put a pet or house plant where it will be exposed to direct air flow. This could injure the pet or harm the plant.
- Hold the plug by the head of the power plug when taking it out. Otherwise, it may cause electric shock and damage.
- Ensure that the installation is properly secured to prevent the product from potentially falling.
- Do not place heavy objects on the power cord and ensure that the cord is not compressed. Otherwise, there is danger of fire or electric shock.
- If water is spilled on the unit, turn off the unit and switch off the circuit breaker. Isolate supply by taking the power-plug out and contact a qualified service technician.
- Do not use near gas stove or other gas burning appliances, as air flow may affect gas combustion.
- Do not use for any purpose other than room comfort.
Do not use this air conditioner to preserve precision devices, food, pets, plants, and art objects. It may cause deterioration.
- Turn off the main power switch if the unit is not to be used for an extended time.
- Always insert the filters securely. Clean filter once every two weeks.
Operation without filters may cause failure.





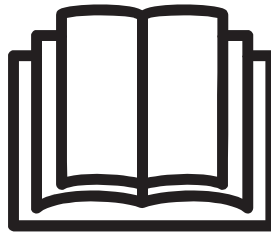

Caution: Risk of fire/
flammable materials
(Required for R32/R290 units only)



IMPORTANT NOTE: Read this manual carefully before installing or operating your new air conditioning unit. Make sure to save this manual for future reference.

EXPLANATION OF SYMBOLS DISPLAYED ON THE UNIT

	<p>WARNING</p>	<p>This symbol shows that this appliance used a flammable refrigerant. If the refrigerant is leaked and exposed to an external ignition source, there is a risk of fire.</p>
	<p>CAUTION</p>	<p>This symbol shows that the operation manual should be read carefully.</p>
	<p>CAUTION</p>	<p>This symbol shows that a service personnel should be handling this equipment with reference to the installation manual.</p>
	<p>CAUTION</p>	<p>This symbol shows that information is available such as the operating manual or installation manual.</p>



WARNING (for using R32 refrigerant only)

- Do not try to accelerate the defrosting process or methods of cleaning that are not recommended by the manufacturer.
- The appliance shall be stored in a room without a continuously operating ignition source (for example, open flames or an operating gas appliance) or an ignition source (for example, an operating electric heater) close to the appliance. The appliance shall also be stored in a room without ignition sources.
- Do not pierce or burn.
- Be aware that the refrigerants may not contain an odor.
- Keep ventilation openings clear of obstruction.
- Unit is only to be serviced by a Toshiba authorized servicer, please call Customer Service at 1-855-204-5313 for support.
- Flammable refrigerant R32 is used within air conditioner. Please follow the instructions carefully to handle, install, clean, and service the air conditioner to avoid damage or hazard. Do not dispose of air conditioner in regular trash. Contact qualified agency for proper disposal.
- No open fire or devices that generate spark/arcing shall be around the air conditioner to avoid causing ignition of the flammable refrigerant used. Please follow the instructions carefully to store or maintain the air conditioner to prevent mechanical damage from occurring.

Operation of Current Device

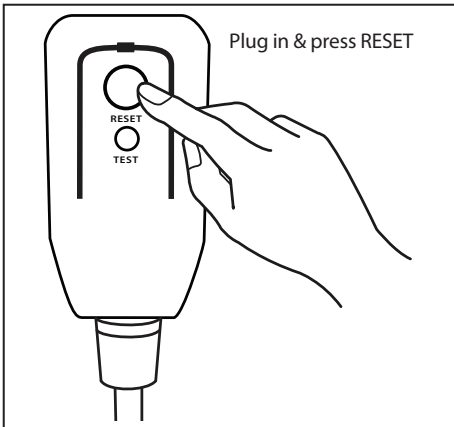

The power supply cord contains a current measuring device that detects damage to the power cord. Test your power supply cord as follows:

1. Plug in the air conditioner.
2. The power supply cord will have TWO buttons on the plug head. Press the TEST button. You will notice a click as the RESET button pops out.
3. Press the RESET Button. You will notice a click as the button engages.
4. The power supply cord is now supplying electricity to the unit. (On some products this is also indicated by a light on the plug head.)

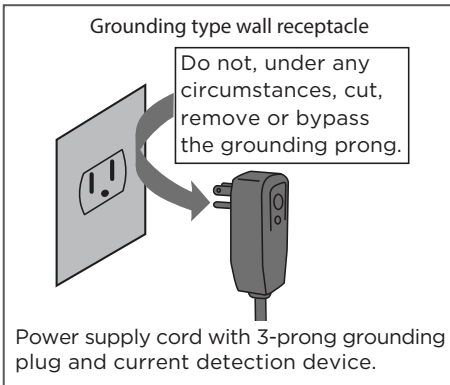

NOTICE

The power supply cord with this air conditioner contains a current detection device designed to reduce the risk of fire.

In the event that the power supply cord is damaged, it can not be repaired. It must be replaced with a cord from the manufacturer.

NOTICE

- Do not use this device to turn the unit on or off.
- Always make sure the RESET button is pushed in for correct operation.
- The power supply cord must be replaced if it fails to reset when either the TEST button is pushed, or it can not be reset. Please contact Customer Service.

OPERATING INSTRUCTIONS

Normal Sounds

RAC-WK05 Model

Sound of Rushing Air

In front of the unit, you may hear the sound of rushing air being moved by the fan.

High Pitched Sound

High efficiency compressors may have a high pitched sound during cooling cycle.

Trickling Sound

Droplets of water hitting condenser during normal operation may cause a trickling sound.

Gurgle/Hiss

Gurgling or hissing noises may be heard due to refrigerant flowing through evaporator during normal operation.

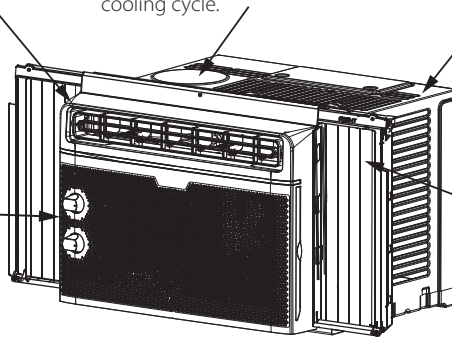

Vibration

Unit may vibrate and make noise because of poor wall or window construction or incorrect installation.

RAC-WK06 Model

Sound of Rushing Air

In front of the unit, you may hear the sound of rushing air being moved by the fan.

High Pitched Sound

High efficiency compressors may have a high pitched sound during cooling cycle.

Trickling Sound

Droplets of water hitting condenser during normal operation may cause a trickling sound.

Gurgle/Hiss

Gurgling or hissing noises may be heard due to refrigerant flowing through evaporator during normal operation.

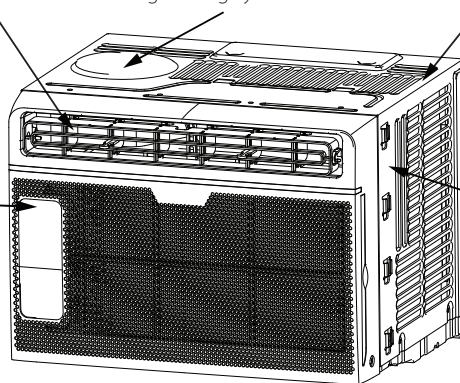

Vibration

Unit may vibrate and make noise because of poor wall or window construction or incorrect installation.

RAC-WK08 / RAC-WK10 / RAC-WK12 / RAC-WK15 Models

Sound of Rushing Air

In front of the unit, you may hear the sound of rushing air being moved by the fan.

Gurgle/Hiss

Gurgling or hissing noises may be heard due to refrigerant flowing through evaporator during normal operation.

High Pitched Sound

High efficiency compressors may have a high pitched sound during cooling cycle.

Trickling Sound

Droplets of water hitting condenser during normal operation may cause a trickling sound.

Vibration

Unit may vibrate and make noise because of poor wall or window construction or incorrect installation.

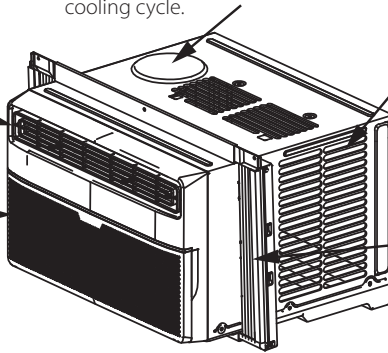

NOTICE

All the pictures in this manual are for illustrative purposes only. The actual appearance of the air conditioner you purchased may vary slightly, but its operation and functions will be similar.

Air Conditioner Features (general)

WARNING

To reduce the risk of fire, electrical shock, or injury to people or property, read the SAFETY PRECAUTIONS before operating this appliance.

This air conditioner is designed to be operated under the following conditions:

Cooling Operation	Outdoor temp.:	64 ~ 109°F / 18 ~ 43°C
	Indoor temp.:	62 ~ 90°F / 17 ~ 32°C

NOTICE

- The relative humidity of room should be less than 80%. If the unit is used in a condition with a relative humidity over 80%, there will be condensed water on the surface of the unit.
- Performance may be reduced outside of these operating temperatures.

NOTICE

Always wait 3 minutes when turning the unit off and then on again, or when changing from cool to fan and back to cool. This prevents damage from occurring to the compressor.

To begin operating the air conditioner, follow these steps:

1. Set the temperature to the coldest setting.
2. Set the control to HIGH COOL.
3. Adjust the louver for comfortable air flow (see Air Directional Louvers).
4. Once the room feels cool, adjust to the temperature you find most comfortable.
5. Make sure that the air flow inside and outside are not obstructed.

Air Directional Louvers

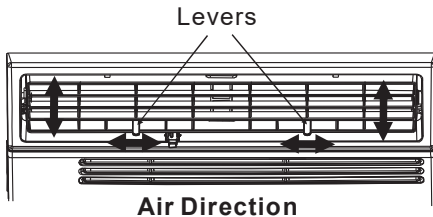

The louvers will allow you to direct the air flow Left or Right, or Up and Down (optional on some models) throughout the room as needed.

Move the Levers from side to side until the desired LEFT/RIGHT direction is obtained.

You can also move the LEFT lever to adjust air flow UP/DOWN as needed (RAC-WK08/10/12/15 only).

FRESH AIR VENT CONTROL (RAC-WK10/12/15 Models)

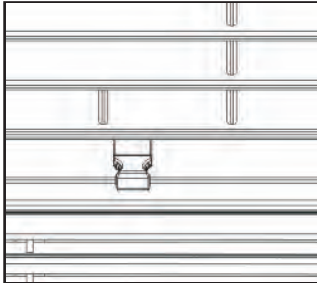

Fig. A (VENT CLOSED)

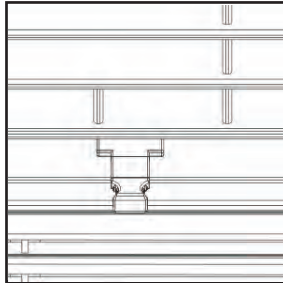

Fig. B (VENT OPEN)

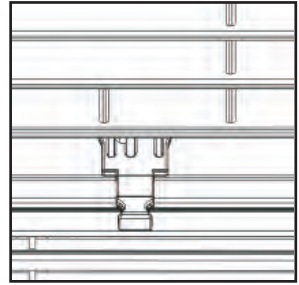
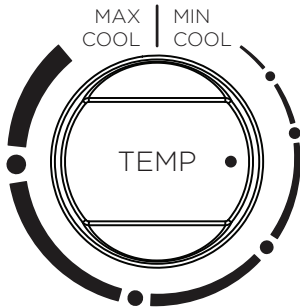

Fig. C (VENT & EXHAUST OPEN)

The Fresh Air Vent allows the air conditioner to:

1. Recirculate inside air – Vent Closed (See Fig. A)
2. Draw fresh air into the room - Vent Open (See Fig. B)
3. Exchange air from the room and draw fresh air into the room - Vent and Exhaust Open (See Fig. C).

Air Conditioner Features (RAC-WK05 only)



THERMOSTAT

The thermostat is used to set the desired room temperature when the unit is being operated in the **COOL MODE**.

To set the desired room temperature, rotate the thermostat switch to the desired setting. After the set temperature is achieved the thermostat will automatically start and stop the compressor in order to maintain the desired set temperature. Rotate the thermostat selector clockwise for higher cool settings. Higher cool settings will provide lower room temperature. Rotate the thermostat selector counter clockwise for lower cool settings. Lower cool settings will provide higher room temperature.

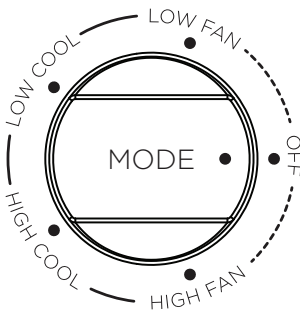

COOL MODE

The desired cool setting is selected by rotating the knob clockwise to the desired position.

HIGH COOL has maximum cooling effect and airflow.

LOW COOL has minimum cooling effect and airflow.

FAN MODE

Rotate the knob counter clockwise to select your choice of fan speeds for air circulation.

NOTE: When selecting a low fan or high fan, the compressor will not run.

NOTICE

The controls featured in this manual are representative of many available models. Your model may offer slightly different features.

Air Conditioner Features (Models RAC-WK06 / 08 / 10 / 12 / 15)

Electronic Control Operating Instructions

Before you begin, thoroughly familiarize yourself with the control panel as shown below and all its functions, then follow the symbol for the functions you desire. The unit can be controlled by the unit control alone, with the remote, or with the app (some models).

Key Pad Features (Model RAC-WK06)

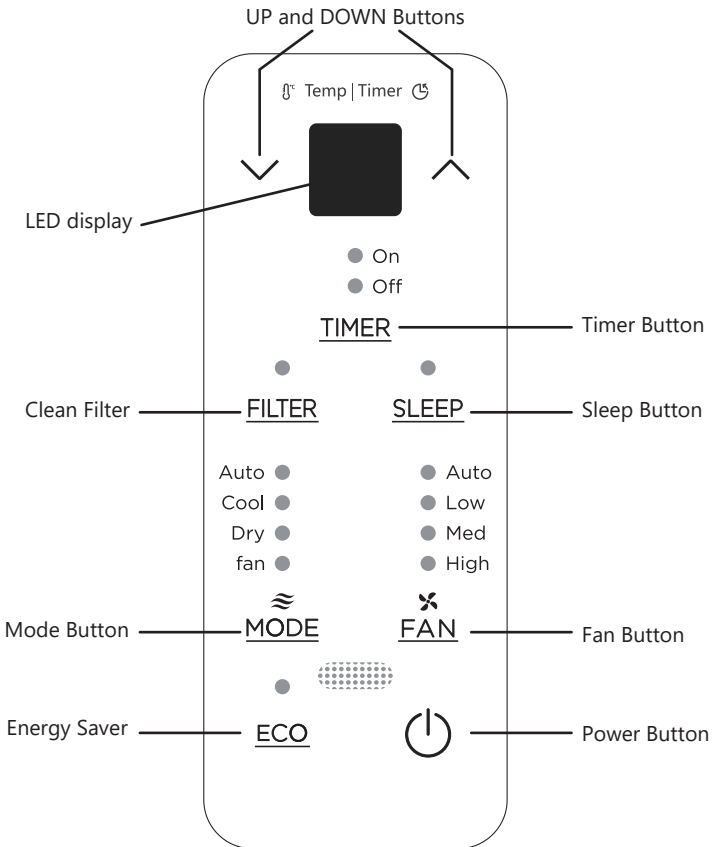

Key Pad Features (Models RAC-WK08 / 10 / 12 / 15)

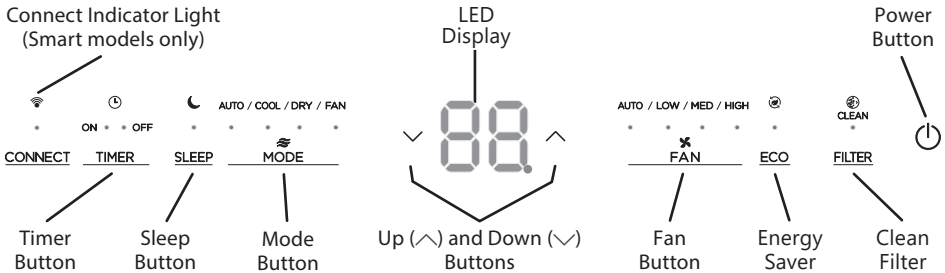

TO TURN UNIT ON OR OFF:

Press Power button to turn unit on or off.

NOTE: The unit will automatically initiate the Energy Saver function under Cool, Dry, Auto modes.

TO CHANGE TEMPERATURE SETTING:

Press UP/DOWN button to change temperature setting.

NOTE: Press or hold either UP (^) or DOWN (v) button until the desired temperature is seen on the display.

This temperature will be automatically maintained anywhere between 62°F (17°C) and 86°F (30°C). If you want to display the actual room temperature, see To Operate on Fan Only section.

TO ADJUST FAN SPEEDS:

Press the Fan Button to change the fan speed between four settings – Auto, Low, Med, or High. The fan will operate on Low Speed automatically when set to Dry mode and cannot be changed.

On Auto mode, the fan operates on Auto fan speed automatically and cannot be changed.

SLEEP FEATURE:

Press Sleep button to initiate the sleep mode. In this mode the selected temperature will increase by 2°F (1°C) 30 minutes after the mode is selected.

The temperature will then increase by another 2°F (1°C) after an additional 30 minutes. This new temperature will be maintained for 7 hours before it returns to the originally selected temperature.

The Sleep mode program can be cancelled at any time during operation by pressing the Sleep button again.

CHECK FILTER FEATURE:

The Check Filter feature is a reminder to clean the air filter for a more efficient operation. The light will illuminate after 250 hours of operation. After cleaning the filter, press the Filter button to reset the Check Filter function turning the light off.

ENERGY SAVER FEATURE (ECO):

Press Energy Saver button to initiate this function. This function is available on COOL, DRY, AUTO (only AUTO-COOLING and AUTO-FAN) modes. The fan will continue to run for 3 minutes after the compressor shuts off. The fan then cycles on for 2 minutes at 10 minute intervals until the room temperature is above the set temperature, at which time the compressor turns back on and Cooling resumes.

TO SELECT THE OPERATING MODE:

To choose the operating mode, press the Mode button. Each time you press the button, a mode is selected in a sequence that goes from Auto, Cool, Dry and Fan. The indicator light adjacent will be illuminated and remain on once the mode is selected. When the unit is turned off and back on via the power button, the unit will automatically switch on the Energy Saver function for the following modes: Cool, Dry, Auto.

When operating on Auto mode:

- When you set the air conditioner to AUTO mode, it will automatically select cooling or fan only operation depending on what temperature you have selected and the current room temperature.
- The air conditioner will control room temperature automatically according to temperature you've set.
- The fan speed is automatically controlled based on the temperature setting and room temperature and cannot be adjusted.

When operating on Fan Only:

- Use this function when cooling is not desired, such as for room air circulation or to exhaust stale air (on some models, remember to open the vent during this function, but keep it closed during cooling for maximum cooling efficiency.) You can choose any fan speed you prefer.
- During this function, the display will show the actual room temperature, not the set temperature as in the cooling mode.
- In Fan Only mode, the temperature is not adjusted.

When operating on Dry mode:

- In this mode, the air conditioner will generally function as a dehumidifier. Since the conditioned space is a closed or sealed area, some degree of cooling will occur.

TIMER: AUTO START/STOP FEATURE:

- When the unit is on, press the Timer button. The "Timer off" LED indicator light will illuminate indicating the Auto stop feature has been activated.
- When the unit is off, press the Timer button. The "Timer on" LED indicator light will illuminate indicating the Auto start feature has been activated.
- When the time of TIMER ON is displayed, press the Timer button again. The TIMER OFF indicator light illuminates. It indicates the Auto Stop program has initiated.
- Press or hold the UP (^) or DOWN (v) button to change the Auto time by 0.5 hour increments, up to 10 hours, then at 1 hour increments up to 24 hours. The control will count down the time remaining until start.

- The selected time will register in 5 seconds, and the system will automatically revert back to display the previous temperature setting or room temperature when the unit is on. (when the unit is off, there is no display.)
- Turning the unit ON or OFF at any time or adjusting the timer setting to 0.0 will cancel the Auto Start/Stop timed program.

NOTICE

To cancel timer operation, press and hold the timer button for 2 seconds until the beep/ buzzer is heard.

Displays

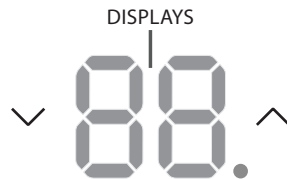

DISPLAYS:

Shows the set temperature in "°C" or "°F" and the Auto-timer settings. While on Fan Only mode, it shows the room temperature. If the room temperature is too high or low, it will display "HI" or "LO".

Error codes:

- AS** - Room temperature sensor error - Unplug the unit and plug it back in. If error repeats, call for service.
- ES** - Evaporator temperature sensor error - Unplug the unit and plug it back in. If error repeats, call for service.

NOTICE

- To change the AC between Celsius and Fahrenheit scales, press the temperature control arrows at the same time for 5 seconds.
- If the unit shuts off unexpectedly due to the power outage, it will restart with the previous function setting automatically when the power resumes.

INSTALLATION INSTRUCTIONS

⚠ WARNING Before You Begin

Read these instructions completely and carefully.

- **IMPORTANT** - Save these instructions.
- **IMPORTANT** - Observe all governing codes and ordinances.

We recommend that two people install this product.

Proper installation is the responsibility of the installer.

Product failure due to improper installation is not covered under the Warranty.

You **MUST** use all supplied parts and use proper installation procedures as described in these instructions when installing this air conditioner.

Do not, under any circumstances, cut or remove the third (ground) prong from the power cord.

Do not change the plug on the power cord of the air conditioner.

Aluminum house wiring may present special problems - consult a qualified electrician.

When handling the unit, be careful to avoid cuts from sharp metal edges and aluminum fins on front and rear coils.

NOTICE

Save carton and these Installation Instructions for future reference. The carton is the best way to store the unit when not in use.

Window Requirements

Your air conditioner is designed to install in standard double hung windows with opening widths of 23" to 36" (584mm to 914mm).

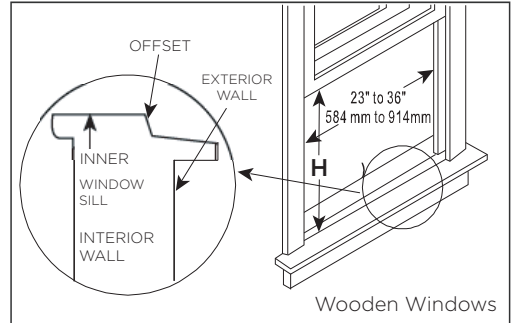
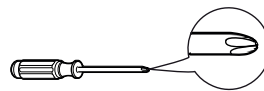

Table 1

Model	5000~6000 BTU/h	8000 BTU/h	10000~14500 BTU/h
H	13" (330mm)	14" (356mm)	15-1/2" (394mm)

Tools You Will Need



Phillips
Screwdriver



Level

Tools You May Use

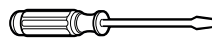

Flathead
Screwdriver

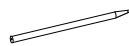

Pencil

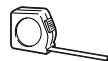

Ruler or tape measure



Scissors or knife

1. Prepare the Window

Lower sash must open sufficiently to allow a clear vertical opening (see dimension H in Table 1). Side louvers and the rear of the AC must have clear air space to allow enough airflow through the condenser for heat removal. The rear of the unit must be outdoors, not inside a building or garage.

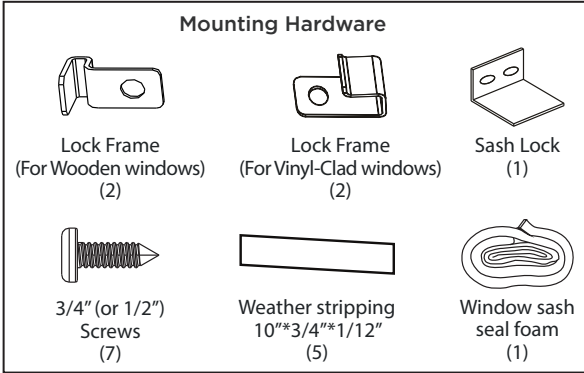

NOTICE

Weather stripping is only for ENERGY STAR models only.

2. Prepare the Air Conditioner

Before installing the unit, the top rail must be assembled on the unit for some models with a capacity of less than 1000BTU/h.

- A: Remove the air conditioner from the carton and place on a flat surface.
- B: Remove top rail from the packaging material as shown in Fig. D.

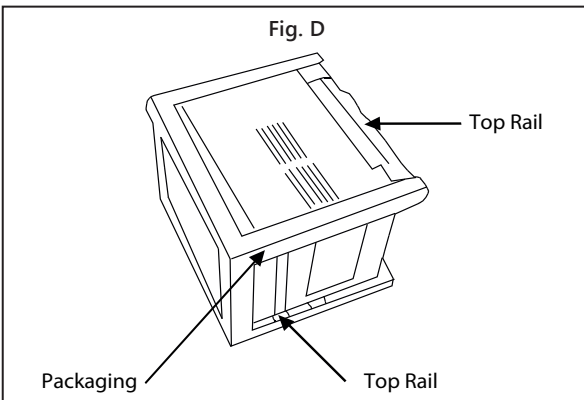
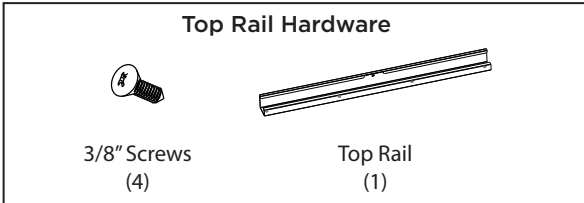

RAC-WK05/06 Models

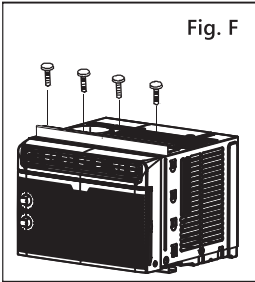
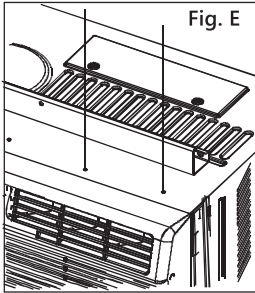

RAC-WK08 Model

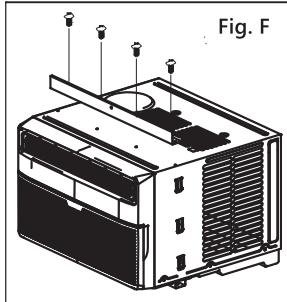
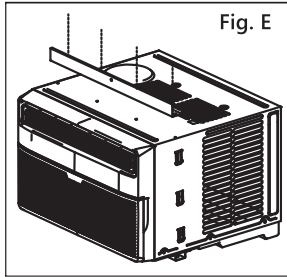

C. Align the hole in the top rail with those in the top of the unit as shown in Fig. E.

D. Secure the top rail to the unit with the 3/8" Screws as shown in Fig. F.

CAUTION
For safety reasons, all four (4) screws **MUST** be securely fastened.

3. Install Accordion Panels on Air Conditioner

NOTICE
The Top rail and Sliding Panels on each side are offset to provide the proper pitch to the rear of the unit (5/16"). This is necessary for proper condensate management and drainage. If you are not using the Side Panels for any reason, this pitch to the rear must be maintained.

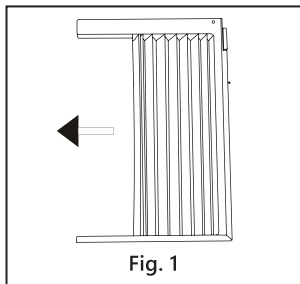

A. Place unit on the floor, a bench or a table. Hold the Accordion Panel in one hand and gently pull back the center to free the open end. See Fig. 1.

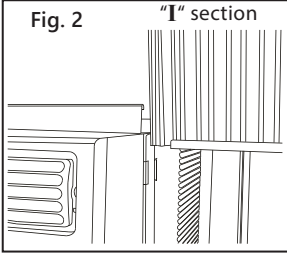

B. Slide the free end "I" section of the panel directly into the cabinet as shown in Fig. 2. Slide the panel down. Be sure to leave enough space to slip the top and bottom of the frame into the rails on the cabinet.

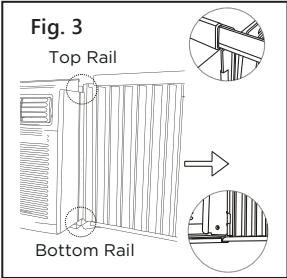

C. Once the panel has been installed on the side of the cabinet, make sure it sits securely inside the frame channel by making slight adjustments.

Slide the top and bottom ends of the frame into the top and bottom rails of the cabinet. Fig. 3.

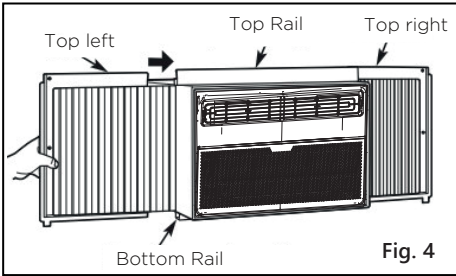

D. Slide the panel all the way in and repeat on the other side.

4. Install Air Conditioner

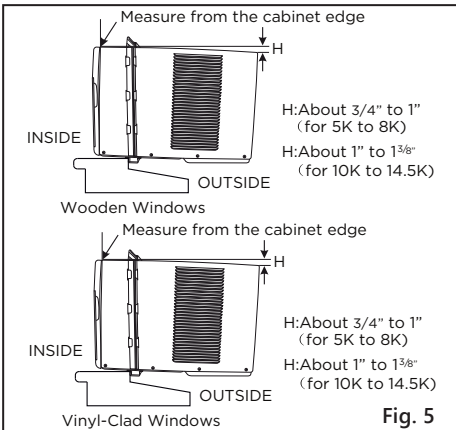

A. Keep a firm grip on the air conditioner, carefully place the unit into the window opening so the bottom of the air conditioner frame is against the window sill (Fig. 5). Carefully close the window behind the top rail of the unit.

NOTICE

Check that air conditioner is tilted back per dimension H (Fig. 5) (tilted about 3° to 4° downward to the outside). After proper installation, condensate should not drain from the overflow drain hole during normal use. Adjust the slope if otherwise.

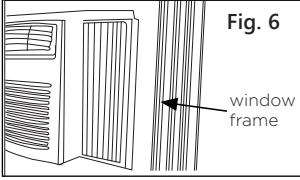

B. Extend the side panels out against the window frame (Fig. 6).

5. Secure Air Conditioner

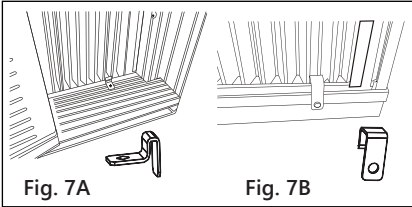

A. Place the frame lock between the frame extensions and the window sill as shown (Fig. 7A for Wooden windows), (Fig. 7B for Vinyl-Clad windows). Drive 3/4" (19 mm) or 1/2" (12.7 mm) locking screws through the frame lock and into the sill.

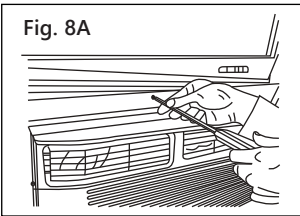

B1: For wooden windows:

Drive 1/2" (12.7 mm) locking screws through the top rail and into the window sash (Fig. 8A).

NOTE: To prevent window sill from splitting, drill 1/8" (3mm) pilot holes before driving screws. Drive 1/2" (12.7mm) locking screws through frame holes into window sash (Fig. 8B/8C).

RAC-WK05/06 only

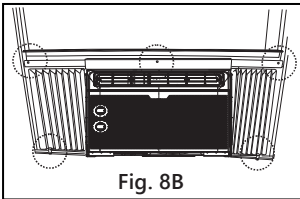

Models RAC-WK08/10/12/15

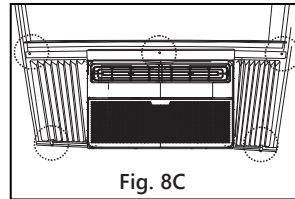

B2: For Vinyl-Clad windows:

Drive 1/2" (12.7 mm) locking screws through the top rail and into the window sash (Fig. 8B/8C).

NOTE: Before driving the screws, drill 5 holes into the window through the holes of the top rail and side panel frames as shown (Fig. 8B/8C).

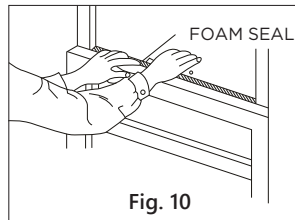
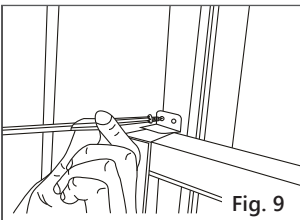

C. Secure lower sash in place by attaching the sash lock with the 3/4" (19 mm) or 1/2" (12.7 mm) screw as shown (Fig. 9).

D. Cut Window sash seal foam and insert it in the space between the upper and lower sashes (Fig. 10).

6. Install Weather Stripping (ENERGY STAR models only)

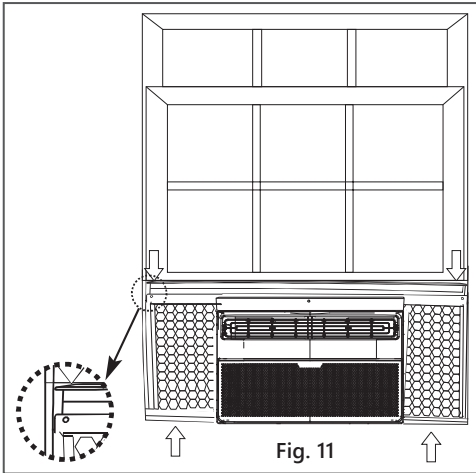

Fig. 11

In order to minimize air leaks between the room air conditioner and the window opening, trim the weather stripping to the proper length, peel off the protective backing and plug any gaps if needed (Fig. 11).

If AC is Blocked by Storm Window

Models RAC-WK05/06/08/10/12/15

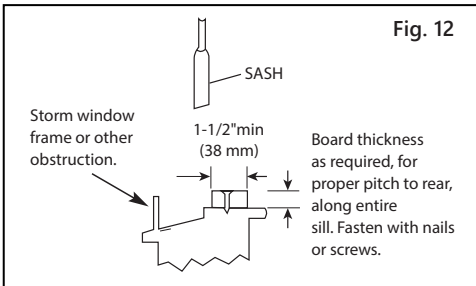

Fig. 12

Add wood as shown in Fig. 12, or remove storm window before air conditioner is installed.

If storm window frame must remain, be sure the drain holes or slots are not caulked or painted shut. Accumulated rain water or condensation must be allowed to drain out.

Removing AC From Window

- Turn AC off, and disconnect power cord.
- Remove sash seal from between windows, and unscrew sash lock.
- Remove screws installed through top rail and side panel frames.
- Slide the accordion panels into the rails to close.
- Keeping a firm grip on the air conditioner, raise the sash and carefully remove.
- Be careful not to spill any condensate while lifting unit from window. Store parts WITH air conditioner.

CARE AND CLEANING

CAUTION

Clean your air conditioner occasionally to keep it looking new. Be sure to unplug the unit before cleaning to prevent shock or fire hazards.

Air Filter Cleaning

RAC-WK05 only

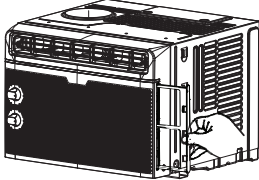

RAC-WK06 only

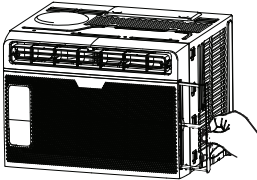

Models RAC-WK08 / 10 / 12 / 15

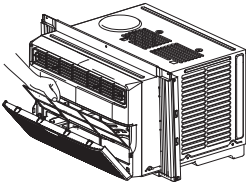

The air filter should be checked at least once a month to see if cleaning is necessary. Trapped particles in the filter can build up and cause an accumulation of frost on the cooling coils.

- Remove the filter by sliding it out from the right-hand side. (RAC-WK05/06K)
- Push the vent handle to the Vent Closed position (where applicable).
- Open the front panel. (RAC-WK08/10/12/15 only)
- Grasp the filter by the center and pull up and out.
- Wash the filter using liquid dishwashing detergent and warm water. Rinse filter thoroughly.
- Gently shake excess water from the filter. Be sure the filter is thoroughly dry before replacing.
- You may also vacuum the filter clean rather than washing.

NOTICE

Never use hot water over 104°F (40°C) to clean the air filter. Never attempt to operate the unit without the air filter.

Cabinet Cleaning

- Be sure to unplug the air conditioner to prevent shock or fire hazard. The cabinet and front may be dusted with an oil-free cloth or washed with a cloth dampened in a solution of warm water and mild liquid dishwashing detergent. Rinse thoroughly and wipe dry.
- Never use harsh cleansers, wax or polish on the cabinet front.
- Be sure to wring excess water from the cloth before wiping around the controls. Excess water in or around the controls may cause damage to the air conditioner.
- Plug in air conditioner.

Winter Storage

If you plan to store the air conditioner during the winter, remove it carefully from the window according to the installation instructions. Cover it with plastic or return it to the original carton.

TROUBLESHOOTING TIPS

Before calling for service, review this list. It may save you time and expense. This list includes common occurrences that are not the result of defective workmanship or materials in this appliance.

Problem	Solution
Air conditioner does not start.	Wall plug disconnected. Push plug firmly into wall outlet.
	Circuit breaker tripped. Reset circuit breaker.
	Check if the light on the plug is on. If it is off, press the RESET button.
	Power is OFF. Turn power ON.
Air from unit does not feel cold enough.	Unit turned off and then on quickly. Turn unit off and wait 3 minutes before restarting.
	Room temperature below 62°F (17°C). Cooling may not occur until room temperature rises above 62°F (17°C).
	Temperature sensor behind the air filter is touching the cold coil. Try to move it so it does not contact the cold coil.
	Reset to a lower temperature.
Air conditioner cooling, but room is too warm - ice forming on cooling coil behind air filter.	Compressor shut-off by changing modes. Wait approximately 3 minutes and listen for compressor to restart when set in the COOL mode.
	Check for potential obstructions blocking the outdoor intake/exhaust. Clear any obstructions.
	Outdoor temperature below 64°F (18°C). To defrost the coil, set to FAN ONLY mode.
Air conditioner cooling, but room is too warm - NO ice forming on cooling coil behind air filter.	Air filter may be dirty. Clean filter. Refer to Care and Cleaning section. To defrost, set to FAN ONLY mode.
	Thermostat set too cold for night-time cooling. To defrost the coil, set to FAN ONLY mode. Then, set temperature to a higher setting.
	Dirty or restricted air filter. Clean filter. Refer to Care and Cleaning section. To defrost, set to FAN ONLY mode.
	Temperature is set too high, set temperature to a lower setting.
	Air directional louvers positioned improperly. Position louvers for better air distribution.
Air conditioner cooling, but room is too warm - NO ice forming on cooling coil behind air filter.	Front of unit is blocked by drapes, blinds, furniture, etc. - restricts air distribution. Clear obstruction in front of unit.
	Any open doors, windows, or registers may allow cold air to escape. Close any doors, windows, or registers.
	The room may be too warm. Allow additional time to remove "stored heat" from walls, ceiling, floor and furniture.

Problem	Solution
Air conditioner turns on and off rapidly.	Dirty air filter- air restricted. Clean air filter.
	Outside temperature extremely hot. Set FAN speed to a higher setting to bring air past cooling coils more frequently.
	Check for potential obstructions blocking the outdoor intake/exhaust. Clear any obstructions.
Noise when unit is cooling.	Air movement sound. This is normal. If too loud, set to a slower FAN setting.
	Window vibration - poor installation. Refer to installation instructions or check with installer.
Water dripping INSIDE when unit is cooling.	Improper installation. Tilt air conditioner slightly to the outside to allow water drainage. Refer to installation instructions - check with installer.
Water dripping OUTSIDE when unit is cooling.	Unit removing large quantity of moisture from humid room. This is normal during excessively humid days.
Remote sensing deactivating prematurely (some models).	Remote control not located within range. Place remote control within 26.2 feet & 180°, radius of the front of the unit, and pointed in the general direction of the air conditioner unit.
	Remote control signal obstructed. Remove obstruction.
Room too cold.	Temperature setting too low. Increase temperature setting.
Noise when unit starts.	A “da-da” sound may occur for thirty seconds when the unit is turned on due to the compressor starting. It is normal.
Unit will not connect to WiFi or App does not work (some models).	For additional support and troubleshooting tips, follow the link in this QR code: 

REMOTE CONTROL AND APP INSTRUCTIONS

Handling the Remote Control

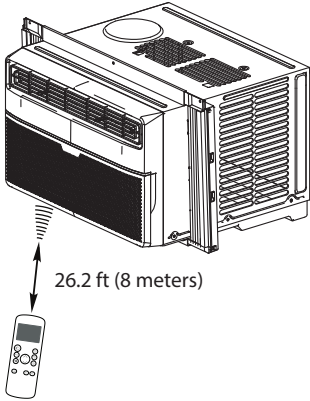

Location of the remote control

Use the remote control within a distance of 26.2 ft (8 meters) from the air conditioner, pointing it towards the receiver. Reception is confirmed by a beep.

! CAUTION

- The air conditioner will not operate if curtains, doors or other materials block the signals from the remote control to the unit.
- Prevent any liquid from spilling onto the remote control. Do not expose the remote control to direct sunlight or heat.
- If the infrared signal receiver on the indoor unit is exposed to direct sunlight, the air conditioner may not function properly. Use curtains to prevent the sunlight from falling on the receiver.
- If other electrical appliances react to the remote control, either move these appliances or consult your local dealer.

REMOTE CONTROL AND APP INSTRUCTIONS

Remote Control Specifications

Model	RG57J4(B)/BGCEU1
Rated voltage	3.0V (Dry batteries R03/LR03x2)
Signal receiving range	26 ft. (approx. 8 m)
Environment	23°F ~ 140°F (-5°C ~ 60°C)

Function Buttons

Before you begin using your new air conditioner, make sure to familiarize yourself with its remote control. The following is a brief introduction to the remote control itself. For instructions on how to operate your air conditioner, refer to the Operating Instructions section of this manual.

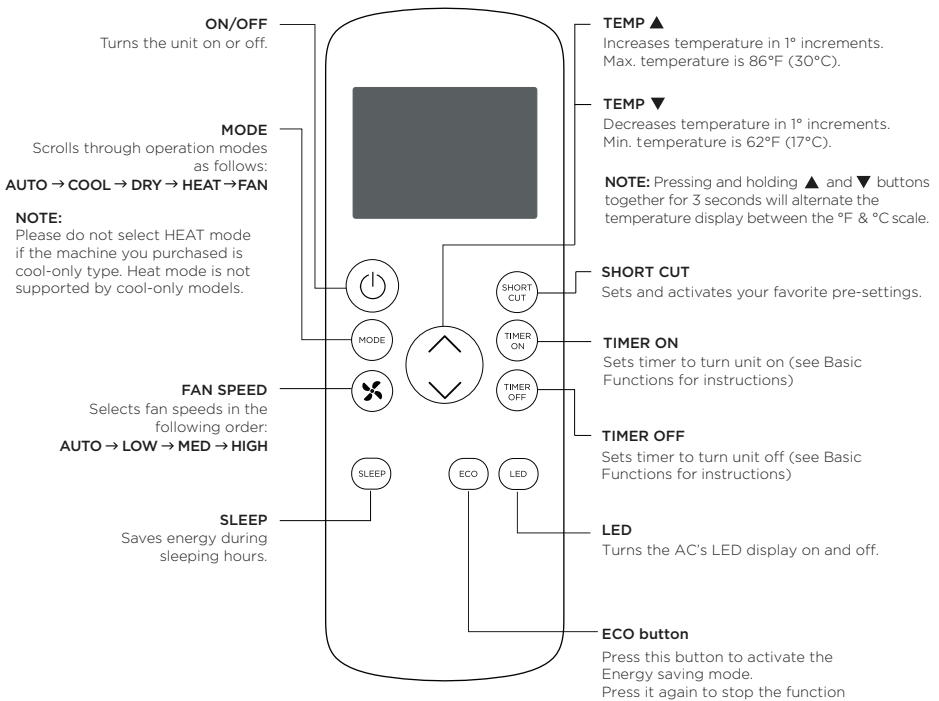

Handling the Remote Control

NOT SURE WHAT A FUNCTION DOES?

Refer to the Operating Instructions section of this manual for a detailed description of the functions available using the remote.

NOTICE

Button designs on your unit may differ slightly from the example shown.

If the unit does not have a specific function, using that function's button on the remote control will have no effect.

INSERTING AND REPLACING BATTERIES

Your air conditioning unit comes with two AAA batteries. Insert the batteries in the remote control before use.

1. Slide the back cover of the remote control downward, exposing the battery compartment.
2. Insert the batteries, paying attention to align the (+) and (-) ends of the batteries with the symbols inside the battery compartment.
3. Slide the battery cover back into place.

BATTERY NOTES

For optimum product performance:

- Do not mix old and new batteries, or batteries of different types.
- Do not leave batteries in the remote control if you don't plan on using the device for more than 2 months.

BATTERY DISPOSAL

Ensure used batteries are disposed of properly.

TIPS FOR USING REMOTE CONTROL

- The remote control must be used within 26 feet / 8 meters of the unit.
- The unit will beep when it receives a signal from the remote. Curtains, other materials and direct sunlight can interfere with the IR signal receiver.
- In order to properly transmit a command, the ON/OFF indicator must be illuminated on the remote's display. (See the Remote LED Screen Indicators section for more information.)

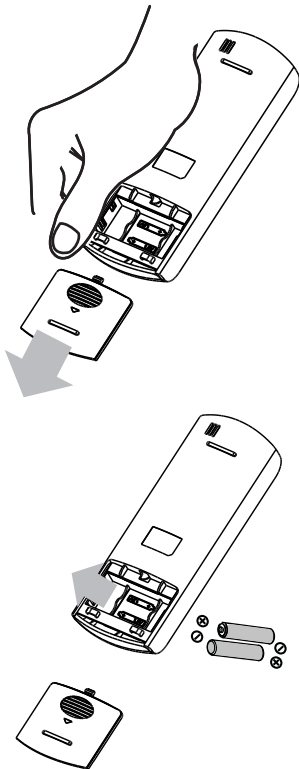

Remote LED Screen Indicators

Transmission Indicator

Lights up when remote sends signal to unit

MODE display

Displays the current mode, including:

- AUTO 
- COOL 
- DRY 
- HEAT 
- FAN 

ON/OFF display

Appears when the remote is enabled and can send a signal to the unit. If you would like to turn the remote off without affecting the unit, point the remote away from the unit and press the ON/OFF button.

To turn the remote on, point the remote away from the unit and press the ON/OFF button.

The unit will not receive commands from the remote if this indicator is not illuminated.

TIMER ON display

Displays when
TIMER ON is set

TIMER OFF display

Displays when
TIMER OFF is set

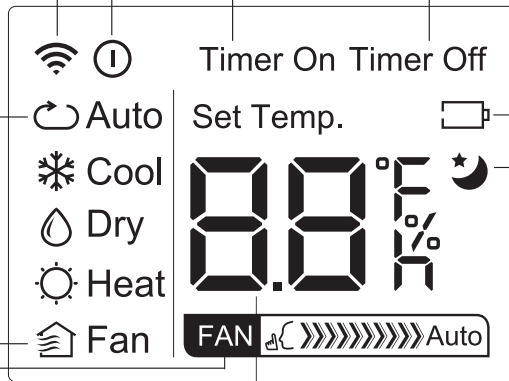

Battery display

Low battery detection

SLEEP display

Displays when SLEEP function is activated

FAN SPEED display

Displays selected FAN SPEED:

- HIGH 
- MED 
- LOW 

This display is blank when set to AUTO speed.

Temperature/Timer display

Displays the set temperature by default, or timer setting when using TIMER ON/OFF functions:

- Temperature range: 62°F-86°F (17°C-30°C)
- Timer setting range: 0-24 hours

This display is blank when operating in FAN mode.

Basic Functions

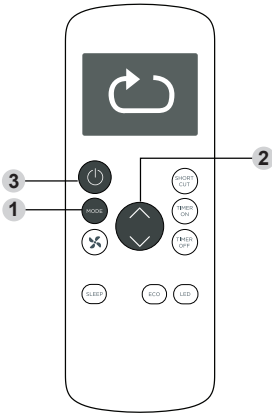

SETTING THE DESIRED TEMPERATURE

The operating temperature range for this unit is 62°F-86°F (17-30°C). You can increase or decrease the set temperature in 1°F or 1°C increments.

Changing the Mode

1. To change the operating mode, press the MODE button until the desired mode appears on the remote's display.
2. Set the desired temperature.

NOTICE

If the unit does not change when the button is pressed, check that the ON/OFF indicator is illuminated. If it is not, point the remote at the unit and press the ON/OFF button.

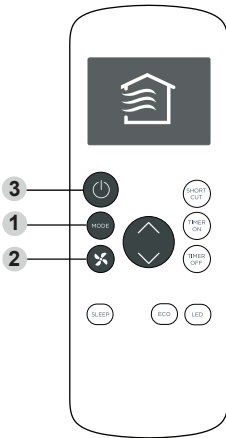

Changing the Fan Speed

To change the fan speed, press the FAN button until the desired fan speed appears on the remote's display.

NOTICE

If the unit does not change when the button is pressed, check that the ON/OFF indicator is illuminated. If it is not, point the remote at the unit and press the ON/OFF button.

Timer Functions

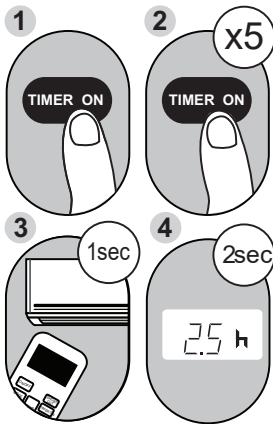

Example: Setting unit to turn on after 2.5 hours.

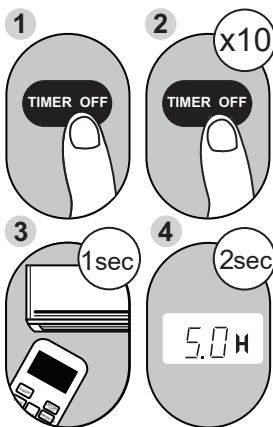

Example: Setting unit to turn off after 5 hours.

Your air conditioning unit has two timer-related functions:

TIMER ON - sets the amount of time after which the unit will automatically turn on.

TIMER OFF - sets the amount of time after which the unit will automatically turn off.

TIMER ON function

The TIMER ON function allows you to set a period of time after which the unit will automatically turn on, such as when you come home from work.

1. Press the TIMER ON button. By default, the last time period that you set and an "h" (indicating hours) will appear on the display.

NOTICE

This number indicates the amount of time after the current time after which you want the unit to turn on.

For example, if you set TIMER ON for 2 hours, "2.0h" will appear on the screen, and the unit will turn on after 2 hours.

2. Press the TIMER ON button repeatedly to set the time that you want the unit to turn on.
3. Wait 2 seconds, then the TIMER ON function will be activated. The digital display on your remote control will then return to the temperature display.

TIMER OFF function

The TIMER OFF function allows you to set a period of time after which the unit will automatically turn off, such as when you wake up.

1. Press the TIMER OFF button. By default, the last time period that you set and an "h" (indicating hours) will appear on the display.

NOTICE

This number indicates the amount of time after the current time after which you want the unit to turn off.

For example, if you set TIMER OFF for 2 hours, "2.0h" will appear on the screen, and the unit will turn off after 2 hours.

2. Press the TIMER OFF button repeatedly to set the time that you want the unit to turn off.

Timer Functions (cont.)

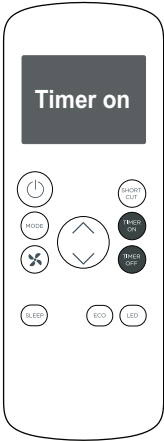

Continue to press **TIMER ON** or **TIMER OFF** until desired time is reached.

- Wait 2 seconds, then the **TIMER OFF** function will be activated. The digital display on your remote control will then return to the temperature display.

NOTICE

When setting the **TIMER ON** or **TIMER OFF** functions, up to 10 hours, the time will increase in 30 minute increments with each press. After 10 hours and up to 24, it will increase in 1 hour increments. The timer will revert to zero after 24 hours.

You can turn off either function by setting the timer to "0.0h".

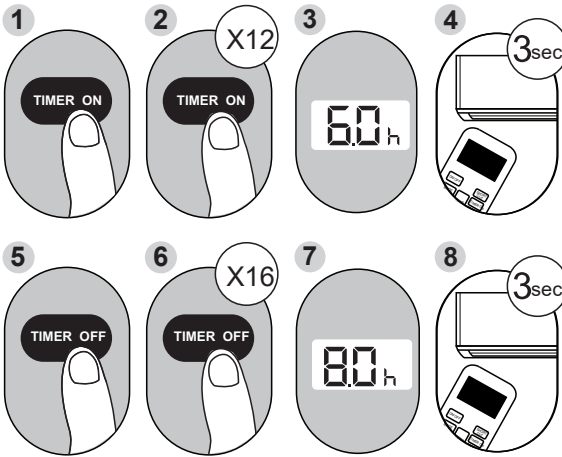

Setting both **TIMER ON** and **TIMER OFF** at the same time

Keep in mind that the time periods you set for both functions refer to hours after the current time. For example, say that the current time is 1:00 PM, and you want the unit to turn on automatically at 7:00 PM and want it to operate for 2 hours, then automatically turn off at 9:00 PM. Do the following (side figure):

Example: Setting the unit to turn on after 6 hours, operate for 2 hours, then turn off (see the figure below).

Your remote display

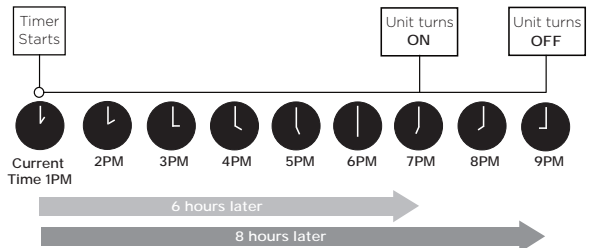
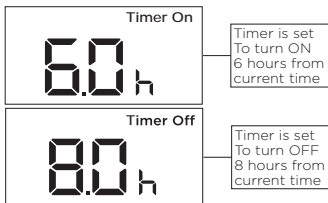

How to Use the Advanced Functions

SLEEP Function

The SLEEP function is used to decrease energy use while you sleep (and don't need the same temperature settings to stay comfortable).

Note: The SLEEP function is not available in FAN or DRY mode.

ECO button

Press this button to activate the Energy saving mode.
Press it again to stop the function

SHORTCUT Function

- Used to restore the current settings or resume previous settings.
- Push this button when remote controller is on, the system will automatically revert back to the previous settings including operating mode, setting temperature, fan speed level and sleep feature (if activated).
- By pressing for more than 2 seconds, the system will automatically store the current operation settings including operating mode, setting temperature, fan speed level and sleep feature (if activated).

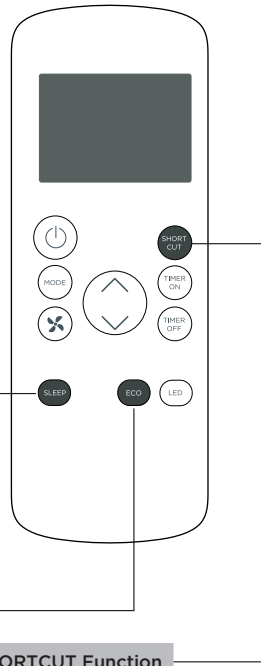

NOTE

This device complies with part 15 of the FCC Rules. Operation is subject to the following two conditions: (1) This device may not cause harmful interference, and (2) this device must accept any interference received, including interference that may cause undesired operation.

Note: This equipment has been tested and found to comply with the limits for a Class B digital device, pursuant to part 15 of the FCC Rules. These limits are designed to provide reasonable protection against harmful interference in a residential installation. This equipment generates, uses and can radiate radio frequency energy and, if not installed and used in accordance with the instructions, may cause harmful interference to radio communications. However, there is no guarantee that interference will not occur in a particular installation. If this equipment does cause harmful interference to radio or television reception, which can be determined by turning the equipment off and on, the user is encouraged to try to correct the interference by one or more of the following measures:

- Reorient or relocate the receiving antenna.
- Increase the separation between the equipment and receiver.
- Connect the equipment into an outlet on a circuit different from that to which the receiver is connected.
- Consult the dealer or an experienced radio/TV technician for help.

DECLARATION OF CONFORMITY

We hereby declare that this AC is in compliance with the essential requirements and other relevant provisions of Directive 1999/5/EC.

SPECIFICATION OF WIRELESS MODULE

Model: US-SK105	Dimensions: 41 x 24 x 5 (mm)
Standard: IEEE 802.11 b/g/n	Operation Temperature: 0°C ~ 45°C / 32°F ~ 113°F.
Antenna Type: Printed PCB Antenna	Operation Humidity: 10% ~ 85%
Frequency band: 2400-2483.5MHz	Power Input: DC 5V/300 mA
Maximum Transmitted Power: <20 dBm Max	

PRECAUTIONS

1. Supports operating systems: iOS 7+ or Android 4+.
2. In the event of a OS update, there may be a delay between the update of the OS and a related software update during which your OS may or may not be supported until a new version is released. Your specific mobile phone or problems in your network may prevent the system from working and Toshiba will not be responsible for any problems that could be caused by incompatibility or network issues.
3. This Smart AC only supports WPA-PSK/WPA2-PSK (recommended) encryption.

Please check the Toshiba Lifestyle website, www.toshiba-lifestyle.com, for updated information.

4. To ensure proper scanning of the QR code, your smart phone must have at least a 5-megapixel camera.
5. Due to unstable network connectivity, requests may time out. If this happens, re-run the network configuration.
6. Due to unstable network connectivity, commands may time out. If this happens, the smartphone app and the actual product may display conflicting information. The information displayed on the actual product is always the most accurate available. Refresh the app to re-sync.

NOTICE

Toshiba will not be responsible for any problems that could be caused by incompatibility or network issues, your wireless router and mobile phone.

SYSTEM OVERVIEW

Devices required to use the Smart AC:

1. Smart Phone with compatible iOS or Android system.
2. Wireless Router (a 2.4GHz network is required to connect)
3. Smart Air Conditioner

DOWNLOAD AND INSTALL THE APP

Android QR code



Apple QR code



Scan to download app.

- You can also go to Google Play or App Store and search for Toshiba NA AC. For more information, please refer to Toshiba Lifestyle website: www.toshiba-lifestyle.com

NOTICE

All the images in this manual are for reference only, your product and app may look slightly different. The actual product and app instructions have to be considered.

CREATE YOUR ACCOUNT

- Make sure your smartphone is connected to your wireless router and your wireless router has a working 2.4GHz internet connection.
- It is recommended to activate your account immediately to be able to recover your password by email.

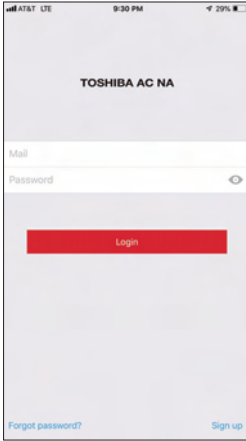

6.1 Press "Sign Up".

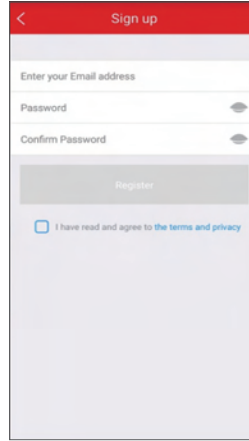

6.2 Enter your email address and password.

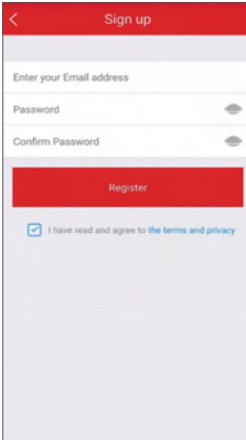

6.3 Press "Registration".

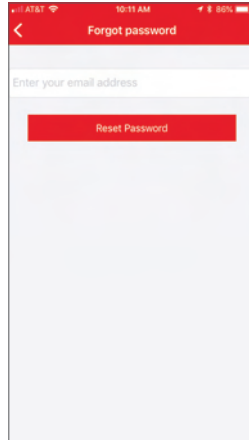

6.4 If you forget your password, press "Forgot password?" on the main menu and enter your email address. Then press "Reset Password".

NOTICE

- Make sure your smartphone is able to connect to the wireless network which will be used.
- Make sure also that the device is not connecting to other networks in range.

ADDITIONAL APP AND SMART HOME FUNCTIONS

For additional instructions regarding the features of the app and Smart Home skill capabilities, scan the QR code below.



Declaration of conformity

CONTAINS FCC ID: 2ADQOMDNA21

CONTAINS IC : 12575A-MDNA21

This device complies with Part 15 of the FCC Rules and it contains licence-exempt transmitter(s)/receiver(s) that comply with Innovation, Science and Economic Development Canada's licence-exempt RSS(s).

Operation is subject to the following two conditions:

- (1) This device may not cause interference;and
- (2) This device must acceptany interference,including interference that may cause undesired operation of the device.

Only operate the device in accordance with the instructions supplied. Changes or modifications to this unit not expressly approved by the party responsible for compliance could void the user's authority to operate the equipment.This device complies with FCC radiation exposure limits set forth for an uncontrolled environment. In order to avoid the possibility of exceeding the FCC radio frequency exposure limits, human proximity to the antenna shall not be less than 20cm (8 inches) during normal operation.

NOTE: This equipment has been tested and found to comply with the limits for a Class B digital device, pursuant to part 15 of the FCC Rules. These limits are designed to provide reasonable protection against harmful interference in a residential installation. This equipment generates, uses and can radiate radio frequency energy and, if not installed and used in accordance with the instructions, may cause harmful interference to radio communications. However, there is no guarantee that interference will not occur in a particular installation. If this equipment does cause harmful interference to radio or television reception, which can be determined by turning the equipment off and on, the user is encouraged to try to correct the interference by one or more of the following measures:

- Reorient or relocate the receiving antenna.
- Increase the separation between the equipment and receiver.
- Connect the equipment into an outlet on a circuit different from that to which the receiver is connected.
- Consult the dealer or an experienced radio/TV technician for help.

Company will not be liable for any issues and problems caused by Internet, Wi-Fi/ Wireless Router and Smart Devices. Please contact the original provider to get further help.



WARNING: CHEMICAL BURN HAZARD. KEEP BATTERIES AWAY FROM CHILDREN

This product contains a lithium button/coin cell battery. If a new or used lithium button/coin cell battery is swallowed or enters the body, it can cause severe internal burns and can lead to death in as little as 2 hours. Always completely secure the battery compartment. If the battery compartment does not close securely, stop using the product, remove the batteries, and keep it away from children. If you think batteries might have been swallowed or placed inside any part of the body, seek immediate medical attention.

Supplier's Declaration of Conformity 47 CFR § 2.1077 Compliance Information

Unique Identifier: TOSHIBA brand, RG57J4(B)/BGCEU1

Responsible Party U.S. Contact Information

Midea America Corporation
300 Kimball Dr
Parsippany NJ
07054

Telephone number or internet contact information: Midea.com/us

FCC Compliance Statement (products subject to Part 15)

This device complies with Part 15 of the FCC Rules. Operation is subject to the following two conditions: (1) This device may not cause harmful interference, and (2) this device must accept any interference received, including interference that may cause undesired operation.

TOSHIBA

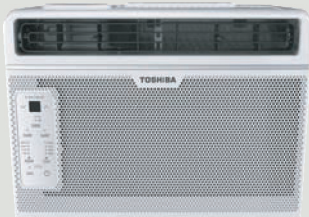

Precauciones de Seguridad

Instrucciones de Operación

Instrucciones de Instalación

Mantenimiento Y Limpieza

Soluciones de Problemas

Instrucciones del Control Remoto y del App

MANUAL DEL USUARIO

Tipo de Ventana/Pared
Aire Acondicionado de Cuarto

RAC-WK0512CMRU (5,000 BTU)
RAC-WK0612CRRU (6,000 BTU)
RAC-WK0812ESCWRU (8,000 BTU)
RAC-WK1012ESCWRU (10,000 BTU)
RAC-WK1212ESCWRU (12,000 BTU)
RAC-WK1514ESCWRU (14,500 BTU)

Avisos de advertencia: antes de usar este producto, lea atentamente este manual y consérvelo para futuras referencias.

El diseño y las especificaciones están sujetos a cambios sin previo aviso para la mejora del producto. Consulte con su distribuidor o fabricante para obtener más detalles.

Manual del propietario

Precauciones de Seguridad	38
Instrucciones de Operación	40
Instrucciones de Instalación	47
Mantenimiento y Limpieza	53
Soluciones de Problemas	54
Instrucciones del Control Remoto y del App	60

Lea este Manual

En su interior encontrará muchos consejos útiles sobre como usar y mantener su acondicionador de aire correctamente. Unos pocos cuidados por su parte pueden ahorrar una gran cantidad de tiempo y dinero, alargando la vida útil de su acondicionador de aire. Encontrará muchas respuestas a los problemas más comunes en el cuadro de solución de problemas – Podrá resolver la mayoría de ellos rápidamente antes de llamar al servicio técnico. Estas instrucciones pueden no cubrir todas las condiciones posibles de uso, así que sentido común y atención a la seguridad é necesario al instalar, operar y mantener este producto.

PRECAUCIÓN

- Para obtener asistencia, llame el Central de Servicio Técnico al 1-855-204-5313.
- Este aparato no está diseñado a ser utilizado por personas (incluidos niños) con capacidades físicas, sensoriales o mentales reducidas o falta de experiencia y conocimientos, a menos que hayan recibido supervisión o instrucción sobre el uso del aparato por parte de una persona responsable de su seguridad.
- Los niños deben supervisarse para asegurar que ellos no jueguen con el acondicionador de aire.
- El aparato deberá ser instalado de acuerdo con la norma nacional de instalación eléctrica.
- No utilizar su acondicionador de aire en una habitación húmeda, como un baño o una lavandería.

PRECAUCIONES DE SEGURIDAD

Para evitar daños al usuario u otras personas y a la propiedad, las instrucciones que se muestran aquí deben ser seguidas. Las operaciones incorrectas por la ignora de las instrucciones podría causar perjuicios o lesiones. El nivel de riesgo está clasificado por las siguientes indicaciones.

ADVERTENCIA

Este símbolo indica una situación peligrosa que, si no evitada, podría causar la muerte o lesiones graves.

PRECAUCIÓN

Este símbolo indica una situación peligrosa que, si no evitada, podría resultar en lesiones leves o moderadas.

AVISO

Este símbolo aborda las prácticas no relacionadas con lesiones físicas.

ADVERTENCIA

- Asegúrese de que el acondicionador de aire se ha instalado de forma segura y correcta de acuerdo con las instrucciones de instalación de este manual. Guarde este manual para un posible uso futuro en la extracción o instalación de esta unidad.
- Enchúfalo en el enchufe de alimentación eléctrica correctamente.
- De lo contrario, puede causar una descarga eléctrica o un incendio debido a la excesiva generación de calor.
- No modificar la longitud del cable de alimentación ni comparta la tomacorriente con otros aparatos, ya que puede provocar una descarga eléctrica o un incendio debido al sobrecalentamiento.
- Asegúrese siempre de una conexión a tierra eficaz.
Una conexión a tierra incorrecta puede provocar una descarga eléctrica.
- Desenchufar la unidad si nota sonidos extraños o olores o humo proveniente de ella.
Un producto dañado puede causar incendio y descarga eléctrica.
- Ventile la habitación antes de utilizar el acondicionador de aire si hay una fuga de gas desde otros aparatos.
- No accione ni detenga la unidad insertando o extrayendo el enchufe de la tomacorriente.
- No lo maneje con las manos mojadas o en ambientes muy húmedos.
Puede causar una descarga eléctrica.
- No permita que el agua entre en contacto con ninguna pieza eléctrica.
Puede causar fallas o descarga eléctrica.
- No lo use el enchufe si está suelto o dañado.
Puede causar incendio y descarga eléctrica.
- No lo use ni mantenga el cable de alimentación cerca de los aparatos de calefacción.
Puede causar incendio y descarga eléctrica.
- No lo use ningún dispositivo o material para la instalación que no se recomiende en este manual.



ADVERTENCIA

- No desmonte ni modifique la unidad.
Puede causar fallas y descarga eléctrica.
- No dañe ni utilice un cable de alimentación alternativo.
Puede causar incendio y descarga eléctrica.
Si el cable de alimentación está dañado, debe ser reemplazado por el fabricante o un centro de servicio técnico autorizado o una persona igualmente calificada para evitar un peligro.
- No dirija el flujo de aire directamente a las personas para evitar posibles riesgos para la salud.
- No abra la unidad durante el funcionamiento.
Puede causar descarga eléctrica.
- No utilice el cable de alimentación cerca de gases inflamables o combustibles, como gasolina, benceno, diluyente, etc.
Puede causar una explosión o un incendio.
- No deje que los niños cuelguen el acondicionador de aire o el soporte.
Puede ocurrir una lesión grave.
- Evite el peligro de incendio o la descarga eléctrica. No utilice un cable de extensión ni un enchufe adaptador. No extraiga ninguna clavija del cable de alimentación.
- Asegúrese de que el acondicionador de aire esté correctamente conectado a tierra. Para minimizar descargas eléctricas y riesgos de incendio, es importante realizar una conexión a tierra adecuada. El cable de alimentación está equipado con un enchufe de conexión a tierra de tres clavijas para la protección contra los riesgos de choque.
- Su acondicionador de aire debe utilizarse en una tomacorriente de pared correctamente conectado a tierra. Si la tomacorriente de pared que tiene intención de utilizar no está adecuadamente conectada a tierra o protegida por un fusible de retardo de tiempo o un disyuntor, pida a un electricista cualificado que instale una tomacorriente adecuada. Asegúrese de que la tomacorriente sea accesible después de la instalación de la unidad.
- Asegúrese de que el servicio eléctrico es adecuado para el modelo que ha elegido. Esta información se puede encontrar en la placa de serie, que se encuentra en el lado del gabinete y detrás de la rejilla.
- No beba el agua de drenaje. Puede contener moho y bacterias que pueden conducir a la muerte.



PRECAUCIÓN

- Cuando se va a quitar el filtro de aire, no toque las partes metálicas de la unidad.
Puede causar lesiones.
- Cuando la unidad necesite limpieza, apague la unidad y apague el disyuntor.
No limpie la unidad cuando la alimentación esté encendida, eso puede provocar un incendio, una descarga eléctrica o lesiones.
- No coloque obstáculos alrededor de las entradas de aire o dentro de la salida de aire.
Puede causar fallas o un accidente.

⚠ PRECAUCIÓN

- Limpie solo con un paño suave. No utilice detergentes fuertes que contengan cera o diluyentes, ya que puede dañar el producto.
- Tenga cuidado al desempacar e instalar. Los bordes afilados podrían causar lesiones.
- No limpie el acondicionador de aire con agua.
- El agua puede entrar en la unidad y degradar el aislamiento que podría conducir a una descarga eléctrica.
- No lo guarde una mascota o plantas donde sera expuesto al flujo del aire directo. Podría hacer daño a su mascota o planta.
- Sujete el enchufe junto a la cabeza cuando sacarlo. De lo contrario, puede causar descarga eléctrica y daños.
- Asegúrese de que la instalación esté correctamente segura para prevenir el producto de posibles quedas.
- No conecte objetos pesados en el cable de alimentación y asegúrese de que el cable no esté comprimido. De lo contrario, hay peligro de incendio o descarga eléctrica.
- Si hay agua derramada en la unidad, apague la unidad y apague el disyuntor. Aísle el suministro tomando el enchufe y contacte un personal de servicio técnico cualificado.
- No lo use cerca de estufas de gas o otros aparatos de combustión de gas, ya que el flujo de aire puede afectar a la combustión de gas.
- No usar para ningún otro propósito que no sea la comodidad de la habitación. No utilice este acondicionador de aire para conservar instrumentos de precisión, alimentos, animales, plantas y objetos de arte. Puede causar deterioro.
- Apague el disyuntor si la unidad no se va a ser utilizada por un tiempo prolongado.
- Siempre inserte los filtros de forma segura. Limpie el filtro una vez cada dos semanas. El funcionamiento sin filtros puede causar un error.





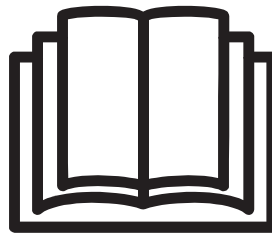

Riesgo de incendio/
materiales inflamables
(Requerido para unidades
R32 / R290 solamente)



NOTA IMPORTANTE: Lea este manual detenidamente antes de instalar o utilizar su nueva unidad de aire acondicionado. Asegúrese de guardar este manual para futuras consultas.

EXPLICACIÓN DE LOS SÍMBOLOS MOSTRADOS EN LA UNIDAD

	ADVERTENCIA	Este símbolo muestra que este aparato ha utilizado un refrigerante inflamable. Si el refrigerante está filtrado y expuesto a una fuente de ignición externa, hay riesgo de incendio.
	PRECAUCIÓN	Este símbolo muestra que el manual de instrucciones debe leerse cuidadosamente.
	PRECAUCIÓN	Este símbolo muestra que un personal de servicio técnico debe manipular este equipo con referencia al manual de instalación.
	PRECAUCIÓN	Este símbolo muestra que la información está disponible, tanto al manual de instrucciones o al manual de instalación.



ADVERTENCIA (para usar solo refrigerante R32)

- No intente acelerar el proceso de descongelación o los métodos de limpieza que no son recomendados por el fabricante.
- El aparato debe ser ubicado en una habitación sin fuentes de ignición en funcionamiento continuo (por ejemplo, llamas abiertas o un aparato de gas en funcionamiento) o fuentes de ignición comunes (por ejemplo, un calentador eléctrico en funcionamiento) cerca del aparato. El aparato también debe ser ubicado en una habitación sin cualquier otra fuente de ignición.
- No perforar ni quemar.
- Tenga en cuenta que los refrigerantes pueden no contener olor.
- Mantenga las aberturas de ventilación libres de obstrucciones.
- La unidad solo debe ser atendida por un centro de asistencia autorizada Toshiba, llame al Servicio al Cliente al 1-855-204-5313 para obtener asistencia técnica.
- El refrigerante inflamable R32 se usa dentro del acondicionador de aire. Siga las instrucciones cuidadosamente para manejar, instalar, limpiar y reparar el acondicionador de aire para evitar daños o peligros. No deseche el acondicionador de aire en la basura común. Contacte la agencia calificada para la eliminación adecuada.
- No maneje fuego ni dispositivos que generen chispas alrededor del acondicionador de aire para evitar causar la ignición del refrigerante inflamable utilizado. Siga cuidadosamente las instrucciones para ubicar o arreglar el acondicionador de aire para evitar que se produzcan daños mecánicos.

Operación del dispositivo de corriente

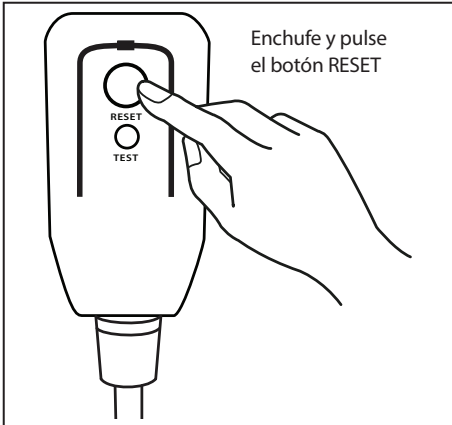

El cable de energía contiene un dispositivo de medición que detecta daños en el propio cable. Pruebelo de la siguiente manera:

1. Enchufe el acondicionador de aire.
2. El cable de energía tendrá DOS botones en el cabezal del enchufe. Pulse el botón TEST. Notará un clic a medida que aparezca el botón RESET.
3. Pulse el botón RESET. Notará un clic a medida que el botón se activa.
4. El cable de energía ahora está energizando la unidad. (En algunos productos esto también se indica mediante una luz en el cabezal del enchufe.)

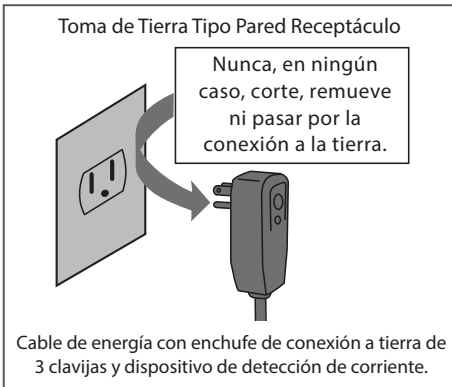

AVISO

El cable de energía que acompaña este acondicionador de aire contiene un dispositivo de detección de corriente diseñado para reducir el riesgo de incendio.

En el caso del cable de energía esté dañado, no se puede reparar. Debe sustituirlo por un cable del fabricante.

AVISO

- No utilice este dispositivo para encender o apagar la unidad.
- Asegúrese siempre de que el botón RESET esté pulsado para una operación correcta.
- El cable de energía debe ser reemplazado si lo falla al reiniciar mismo cuando el botón TEST esté pulsado o no se puede reiniciarse. Póngase en contacto con el servicio de atención al cliente.

INSTRUCCIONES DE OPERACIÓN

Sonidos normales

Modelo RAC-WK05

Sonido de Corriente del Aire

Delante de la unidad, es posible que escuche el sonido de corriente de aire debido al movimiento del ventilador.

Sonido Agudo

Compresores de alto rendimiento pueden presentar un sonido agudo durante el ciclo de enfriamiento.

Sonido de Goteo

Las gotas de agua que caen sobre el condensador durante la normal operación pueden producir sonidos de goteo.

Gorgoteo/Silbido

Un sonido parecido a un "gorgoteo o silbido" puede escucharse debido al refrigerante pasando a través del evaporador durante una normal operación.

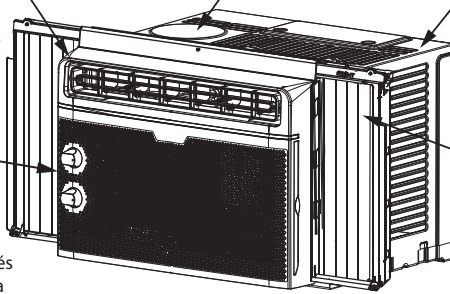

Vibración

La unidad puede vibrar y hacer ruido debido a una estructura débil de la ventana, o a una instalación incorrecta.

Modelo RAC-WK06

Sonido de Corriente del Aire

Delante de la unidad, es posible que escuche el sonido de corriente de aire debido al movimiento del ventilador.

Sonido Agudo

Compresores de alto rendimiento pueden presentar un sonido agudo durante el ciclo de enfriamiento.

Sonido de Goteo

Las gotas de agua que caen sobre el condensador durante la normal operación pueden producir sonidos de goteo.

Gorgoteo/Silbido

Un sonido parecido a un "gorgoteo o silbido" puede escucharse debido al refrigerante pasando a través del evaporador durante una normal operación.

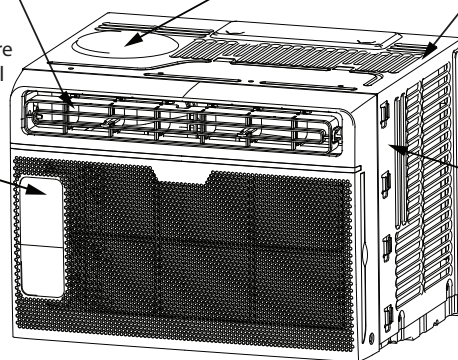

Vibración

La unidad puede vibrar y hacer ruido debido a una estructura débil de la ventana, o a una instalación incorrecta.

Modelos RAC-WK08 / RAC-WK10 / RAC-WK12 / RAC-WK15

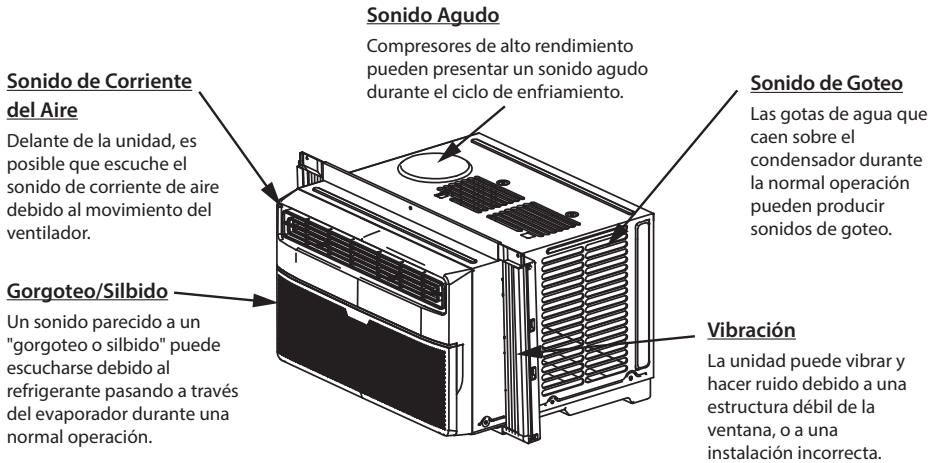

Instrucciones de Operación

AVISO

Todas las ilustraciones de este manual son para explicar sólo. La apariencia real del acondicionador de aire que compró puede variar ligeramente, pero su operación y funciones serán similares.



Características del acondicionador de aire (general)

⚠ ADVERTENCIA

Para reducir el riesgo de incendio, descargas eléctricas o lesiones a personas o propiedades, lea las PRECAUCIONES DE SEGURIDAD antes de utilizar este aparato.

Este acondicionador de aire está diseñado para funcionar en las siguientes condiciones:

Operación de enfriamiento	Temperatura exterior:	64 ~ 109°F / 18 ~ 43°C
	Temperatura interior:	62 ~ 90°F / 17 ~ 32°C

AVISO

- La humedad relativa de la habitación debe ser inferior al 80%. Si la unidad está utilizada en una condición con una humedad relativa superior al 80%, habrá agua condensada en la superficie de la unidad.
- El rendimiento puede reducirse fuera de estas temperaturas de operación.

AVISO

Por favor, espere siempre por 3 minutos entre apagado y encendido de la unidad, y cuando cambie de modo frío a ventilador y de vuelta. Esto evitará que el compresor se sobrecaliente.

Para comenzar a operar el acondicionador de aire, siga estos pasos:

1. Ajuste la temperatura a la configuración más fría.
2. Ajuste el control a HIGH COOL.
3. Ajuste la rejilla para un flujo de aire cómodo (consulte Rejillas Direccionales del Aire).
4. Una vez que la habitación se encuentra fresca, ajuste a la temperatura que siente más comfortable.
5. Asegúrese de que el flujo del aire dentro y fuera no esté obstruido.

Rejillas direccionales del aire

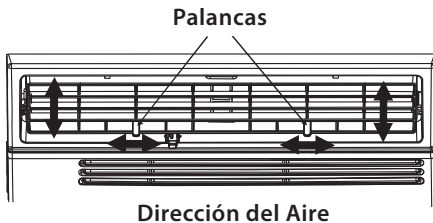

Las rejillas le permitirán dirigir el aire a la Izquierda o a la Derecha, o Arriba y Abajo (opcional en algunos modelos) por toda la habitación según sea necesario.

Mueva las palancas de lado a lado hasta que la dirección deseada IZQUIERDA/DERECHA sea obtenida.

También puede mover la palanca IZQUIERDA para ajustar el flujo de aire hacia ARRIBA/ABAJO según sea necesario (RAC-WK08/10/12/15 solamente).

CONTROL DE VENTILACIÓN DE AIRE FRESCO (MODELOS RAC-WK10/12/15)

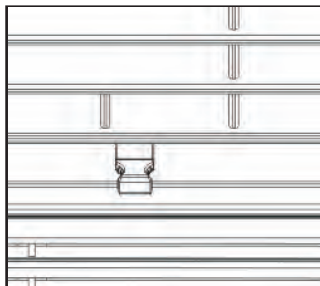

Fig. A (VENTILACIÓN CERRADA)

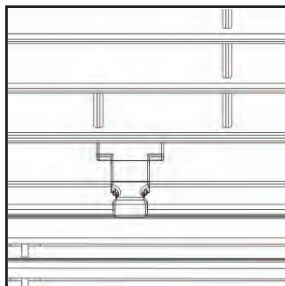

Fig. B (VENTILACIÓN ABIERTA)

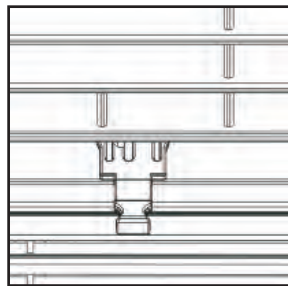
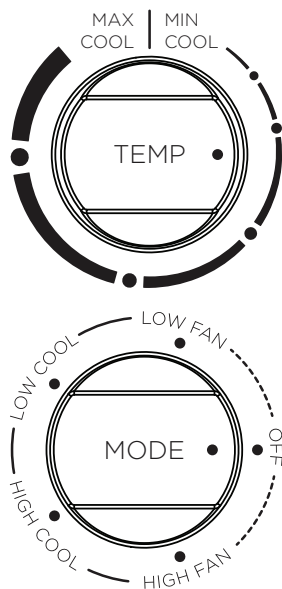

Fig. C (VENT Y SALIDA ABIERTAS)

La ventilación de aire fresco permite al acondicionador de aire:

1. Recircular el aire interior – Ventilación Cerrada (Ver Fig. A)
2. Sacar aire fresco a la habitación – Ventilación Abierta (Ver Fig. B)
3. Cambiar el aire de la habitación y exprimir el aire fresco en la habitación - Ventilación y Salida Abiertas (ver Fig. C).

Características del acondicionador de aire (RAC-WK05 solamente)



TERMOSTATO

El termostato se utiliza para ajustar la temperatura ambiente deseada cuando la unidad está funcionando en el **MODO COOL**.

Para ajustar la temperatura ambiente deseada, gire el selector del termostato al ajuste deseado. Después de haber alcanzado la temperatura especificada, el termostato arrancará y detendrá automáticamente el compresor para mantener dicha temperatura.

Gire el selector del termostato en el sentido horario para ajustes de enfriamiento más altos. Los ajustes de enfriamiento más altos proporcionarán una temperatura ambiente más baja. Gire el selector de termostato en sentido antihorario para ajustes de enfriamiento más bajos. Los ajustes de enfriamiento más bajos proporcionarán una temperatura ambiente más alta.

MODO REFRIGERADOR

La configuración de frío deseada es seleccionada girando el botón en el sentido horario a la posición deseada.

ENFRIAMIENTO ALTO tiene máximo efecto de enfriamiento y flujo de aire.

ENFRIAMIENTO BAJO tiene mínimo efecto de enfriamiento y flujo de aire.

MODO VENTILADOR

Gire el botón en sentido antihorario para seleccionar las velocidades deseables del ventilador para la circulación del aire.

NOTA: Al seleccionar una ventilación baja o ventilación alta, el compresor no funcionará.

AVISO

Los controles que aparecen en este manual son representativos de muchos modelos disponibles. Su modelo puede ofrecer características ligeramente diferentes.

Características del acondicionador de aire (Modelos RAC-WK06/08/10/12/15)

Instrucciones de operación del control electrónico

Antes de comenzar, familiarícese completamente con el panel de control como se muestra a continuación y todas sus funciones, luego siga el símbolo de las funciones que desee. La unidad se puede controlar solo con el control de la unidad, con el control remoto o con la aplicación (algunos modelos).

Características del teclado (modelo RAC-WK06)

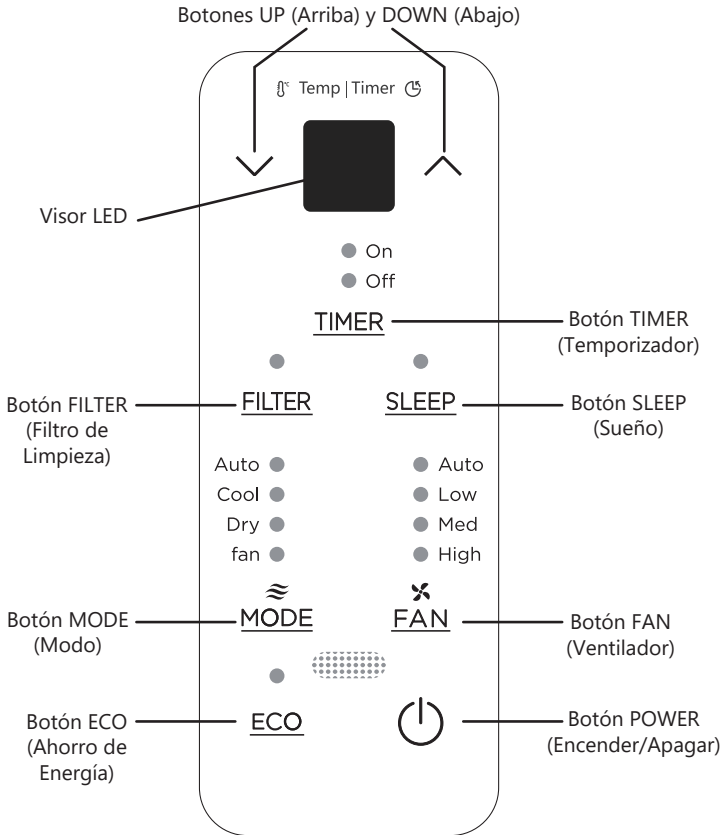

Características del teclado (Modelos RAC-WK08/10/12/15)

Luz Indicadora de conexión
(Solo modelos Smart)

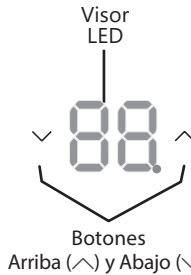
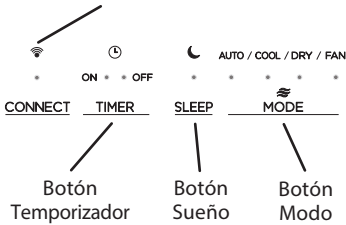

Botón Power
Encender/Apagar

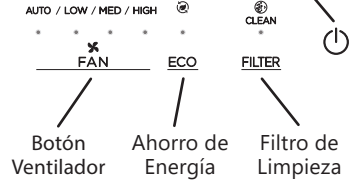

PARA ENCENDER O APAGAR LA UNIDAD:

Pulse el botón de encendido para encender o apagar la unidad.

NOTA: La unidad iniciará automáticamente la función de Ahorro de Energía en los modos Frío, Seco y Automático.

PARA CAMBIAR EL AJUSTE DE TEMPERATURA:

Pulse el botón UP/DOWN para cambiar el ajuste de temperatura.

NOTA: Pulse o mantenga pulsado el botón UP (^) o DOWN (v) hasta que se vea la temperatura deseada en el visor.

Esta temperatura se mantendrá automáticamente en cualquier lugar entre 62 °F (17 °C) y 86 °F (30 °C). Si desea visualizar la temperatura ambiente actual, consulte la sección Cuando se opera en modo Solo Ventilador.

PARA AJUSTAR LAS VELOCIDADES DEL VENTILADOR:

Pulse el botón Ventilador para cambiar la velocidad del ventilador entre cuatro ajustes: Automático, Bajo, Medio o Alto. El ventilador funcionará a baja velocidad automáticamente cuando se establece en modo Seco.

En el modo Automático, el ventilador funciona automáticamente a velocidad del ventilador automático así que no se puede cambiar.

FUNCIÓN SUEÑO:

Pulse el botón SLEEP para iniciar el modo de sueño. En este modo, la temperatura seleccionada aumentará en 2 °F (1 °C) 30 minutos después de seleccionar el modo. La temperatura aumentará en otros 2 °F (1 °C) después de 30 minutos adicionales. Esta nueva temperatura se mantendrá durante 7 horas antes de que vuelva a la temperatura seleccionada originalmente.

El programa de modo de suspensión se puede cancelar en cualquier momento durante el funcionamiento pulsando de nuevo el botón SLEEP.

FUNCIÓN DE REVISIÓN DEL FILTRO:

La función Revisión del Filtro es un recordatorio para limpiar el filtro de aire para una operación más eficiente. La luz se iluminará después de 250 horas de funcionamiento. Después de limpiar el filtro, pulse el botón FILTRO para restablecer la función Revisión del Filtro apagando la luz.

FUNCIÓN DE AHORRO DE ENERGIA (ECO):

Pulse el botón ENERGY SAVER para iniciar esta función. Esta función está disponible en los modos COOL, DRY, AUTO (solo AUTO-COOLING y AUTOFAN). El ventilador seguirá funcionando durante 3 minutos después de que el compresor se apague. A continuación, el ventilador se enciende durante 2 minutos a intervalos de 10 minutos hasta que la temperatura ambiente quede por encima de la temperatura establecida, momento en el que el compresor vuelve a encenderse y se reanuda el enfriamiento.

PARA SELECCIONAR EL MODO DE FUNCIONAMIENTO:

Para seleccionar el modo de funcionamiento, pulse el botón MODO. Cada vez que pulsar el botón, se selecciona un modo en una secuencia que va desde Automático, Frío, Seco y Ventilador. La luz indicadora adyacente se iluminará y permanecerá encendida una vez seleccionado el modo.

Cuando la unidad se apaga y vuelve a encenderse a través del botón POWER, la unidad encenderá automáticamente la función de Ahorro de Energía para los siguientes modos: Frío, Seco, Automático.

Cuando se opera en modo Automático:

- Al ajustar el acondicionador de aire al modo AUTO, seleccionará automáticamente el enfriamiento o el funcionamiento solo del ventilador dependiendo de la temperatura que haya seleccionado y de la temperatura ambiente actual.
- El acondicionador de aire controlará la temperatura ambiente automáticamente de acuerdo con la temperatura que haya establecido.
- La velocidad del ventilador se controla automáticamente en función del ajuste de temperatura y la temperatura ambiente así que no se puede ajustar.

Cuando se opera en modo Solo Ventilador:

- Utilice esta función cuando no se desee enfriamiento, como para la circulación de aire del ambiente o para expulsar el aire viejo (en algunos modelos, recuerde abrir la ventilación durante esta función, pero manténgala cerrada durante el enfriamiento para una máxima eficiencia.) Puede elegir cualquier velocidad del ventilador que prefiera.
- Durante esta función, el visor mostrará la temperatura ambiente real, no la temperatura establecida como en el modo de enfriamiento.
- En el modo Solo Ventilador, la temperatura no es ajustada.

Cuando se opera en modo Seco:

- En este modo, el acondicionador de aire generalmente funcionará como un deshumidificador. Dado que el espacio acondicionado es un área cerrada o sellada, se producirá algún grado de enfriamiento.

FUNCIÓN TEMPORIZADOR: Función Inicio Automático / Parada Automática:

- Cuando la unidad esté encendida, pulse el botón TIMER. La luz LED indicadora "Timer off" se iluminará indicando que se ha activado la función de parada automática.
- Cuando la unidad esté apagada, pulse el botón TIMER. La luz LED indicadora "Timer on" se iluminará indicando que se ha activado la función de inicio automático.
- Cuando aparecer la hora en el TIMER ON, pulse de nuevo el botón TIMER. La luz indicadora TIMER OFF va a iluminarse. Esto indica que se ha iniciado el programa Parada Automática.
- Mantenga pulsado el botón UP (∧) o DOWN (∨) para cambiar la hora automática en incrementos de 0,5 horas, hasta 10 horas, y luego en incrementos de 1 hora, hasta 24 horas. El control contará el tiempo restante hasta el inicio.

- El tiempo seleccionado se registrará en 5 segundos, y el sistema revertirá automáticamente para mostrar la configuración de la temperatura anterior o la temperatura ambiente cuando la unidad está encendida. (cuando la unidad está apagada, no hay visor.)
- Encender o apagar la unidad en cualquier momento o ajustar el temporizador a 0.0 cancelará el tiempo programado de inicio/parada automática.

AVISO

Para cancelar la función del temporizador, pulse y mantenga pulsado el botón TIMER durante 2 segundos hasta que se escuche el pitido.

Visualizaciones en la Pantalla

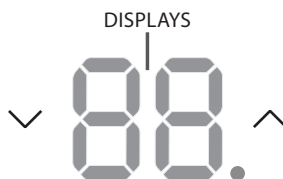

Muestra la temperatura ajustada en "C" o "F" y los ajustes del temporizador automático. Mientras está en el modo Solo Ventilador, mostrará la temperatura ambiente. Si la temperatura ambiente es demasiado alta o baja, mostrará "HI" (high) o "LO" (low).

Códigos de error:

- AS** - Error del sensor de temperatura ambiente -
Desenchufe la unidad y vuelva a enchufarla. Si se repite el error, llame al servicio técnico.
- ES** - Error del sensor de temperatura del evaporador -
Desenchufe la unidad y vuelva a enchufarla. Si se repite el error, llame al servicio técnico.

AVISO

- Para cambiar el acondicionador de aire entre las escalas Celsius y Fahrenheit, presione las flechas de control de temperatura al mismo tiempo durante 5 segundos.
- Si el equipo apagar inesperadamente debido al corte de energía, se pondrá en marcha automáticamente con la misma configuración de la función anterior una vez que se reponga la alimentación.

INSTRUCCIONES DE INSTALACIÓN

⚠ ADVERTENCIA Antes de empezar

Lea estas instrucciones completa y cuidadosamente.

- **IMPORTANTE** - Guarde estas instrucciones.
- **IMPORTANTE** - Observe todos los códigos y ordenanzas que rigen.

Recomendamos que dos personas instalen este producto.

Una instalación adecuada es responsabilidad del instalador.

El fallo del producto debido a una instalación incorrecta no está cubierto por esta garantía.

DEBE utilizar todas las piezas suministradas y utilizar los procedimientos de instalación adecuados como se describe en estas instrucciones al instalar este acondicionador de aire.

No corte ni retire, bajo ninguna circunstancia, la tercera clavija (tierra) del cable de energía.

No cambie el enchufe del cable de energía del acondicionador de aire.

Casas con cableado de aluminio pueden presentar problemas especiales - consulte a un electricista calificado.

Al manipular el equipo, tenga el cuidado de evitar cortes en los bordes metálicos afilados o aletas de aluminio que se encuentran en los serpentines delanteros y traseros.

AVISO

Guarde la caja y estas instrucciones de instalación para futuras referencias. La caja es la mejor manera de almacenar el equipo cuando no está en uso.

Requisitos de la ventana

Su acondicionador de aire está diseñado para instalarse en ventanas estándar dobles colgadas con anchos de apertura de 23" a 36" (584 mm a 914 mm).

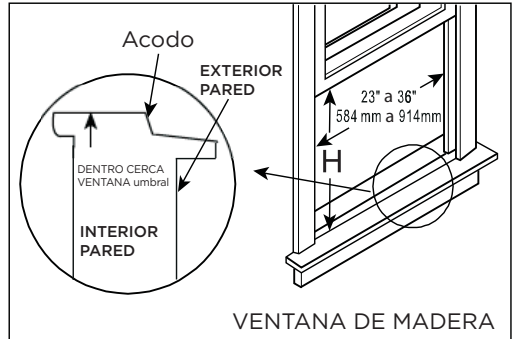

Cuadro 1

Modelo	5000~6000 BTU/h	8000 BTU/h	10000~14500 BTU/h
H	13" (330mm)	14" (356mm)	15-1/2" (394mm)

Herramientas que necesitará

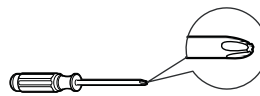

Destornillador



Rango

Herramientas que puede usar

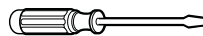

Destornillador



Lápiz

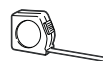

Regla o cinta métrica



Tijera o cuchillo

1. Prepare la ventana

El bloqueo de ventana es utilizado en la parte inferior debe abrirse lo suficiente para permitir una apertura vertical clara (véase la dimensión H del Cuadro 1). Las rejillas laterales y la parte trasera del acondicionador de aire deben tener un espacio claro para permitir un flujo de aire suficiente a través del condensador para la eliminación de calor. La parte trasera del equipo debe estar al aire libre, no dentro de un edificio o garaje.

Accesorios de montaje

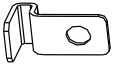

Bloqueo de marco
(para ventanas de madera)
(2)



Bloqueo de marco
(para ventanas de vinilo)
(2)



Bloqueo de
ventana (1)



3/4" (o 1/2")
Tornillos
(7)



Banda Adesiva
10"*3/4"*1/12"
(5)



Sello de espuma
de la ventana
(1)

AVISO

Banda Adesiva es solo para los modelos ENERGY STAR.

2. Prepare el Acondicionador de Aire

Antes de instalar la unidad, para algunos modelos Capacidad inferior a 1000btu, debe montar el carril superior en la unidad.

A: Retire el acondicionador de aire de la caja y colóquelo sobre un superficie plano.

B: Retire el carril superior del embalaje de los materiales como se muestra en la Fig. D.

Hardware del carril superior



3/8" Tornillos
(4)



Carril superior
(1)

Fig. D

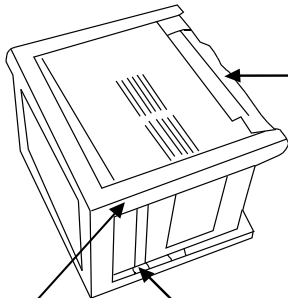

Embalaje

Carril superior

Carril superior

Modelos RAC-WK05/06

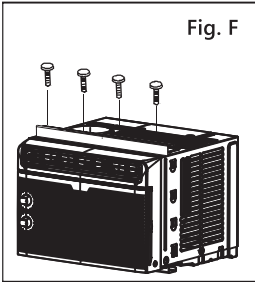
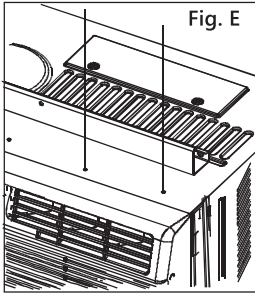

Modelo RAC-WK08

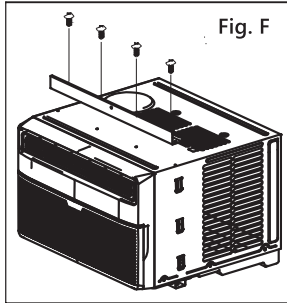
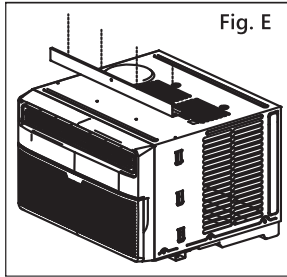

C. Alinee el agujero en el carril superior con los de la parte superior de la unidad como se muestra en la Fig. E.

D. Fije el carril superior a la unidad con los tornillos de 3/8" como se muestra en la Fig. F.

PRECAUCIÓN

Por razones de seguridad, los cuatro (4) tornillos DEBEN fijarse de forma segura

3. Instale paneles de acordeón en el Acondicionador de Aire

AVISO

El carril superior y los paneles deslizantes de cada lado son desplazados para proporcionar el puesto adecuado a la parte trasera de la unidad (5/16"). Esto es necesario para la utilización del agua condensada y el drenaje adecuados. Si por cualquier motivo no está utilizando los paneles laterales, este puesto en la parte trasera debe estar mantenido

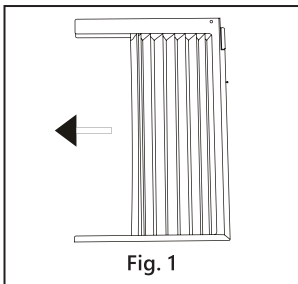

A. Ponga la unidad en el suelo, en un banco o en una mesa. Sostenga el panel de acordeón con una mano y tire suavemente hacia atrás del centro para liberar una apertura extrema. Véase la Fig. 1.

Fig. 2

Sección "I"

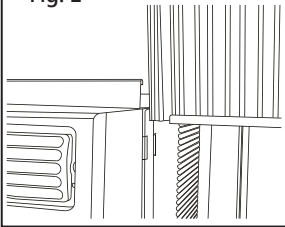

- B. Deslice la sección "I" del panel directamente en el gabinete como se muestra en la Fig. 2. Deslice el panel hacia abajo. Asegúrese de dejar suficiente espacio para deslizar la parte superior e inferior del marco en los carriles del gabinete.

Fig. 3

Carril superior

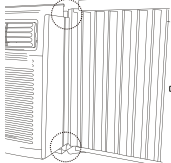

Carril inferior



- C. Una vez que el panel se ha instalado en el lado del gabinete, asegúrese de que se sienta firmemente dentro del canal de marco mediante pequeños ajustes.

Deslice los extremos superior e inferior del marco en los carriles superior e inferior del gabinete.

Izquierda superior

Carril superior

Derecha superior

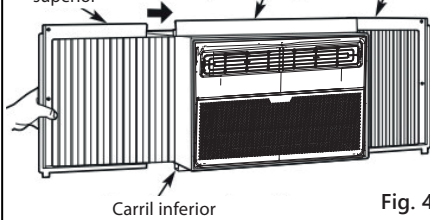

Carril inferior

Fig. 4

- D. Deslice el panel hasta el final y repita en el otro lado.

4. Instale el Acondicionador de Aire

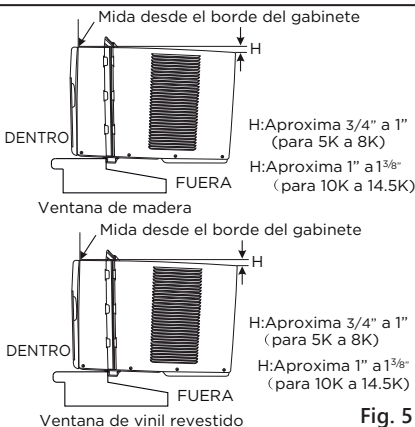

- A. Mantenga un agarre firme en el acondicionador de aire, coloque cuidadosamente la unidad en la apertura de la ventana para que la parte inferior del marco del acondicionador de aire esté contra el umbral de la ventana (Fig. 5). Cierre con cuidado la ventana detrás del carril superior de la unidad.

AVISO

Verifique que el acondicionador de air esté inclinado hacia atrás según la dimensión H. (Fig. 5) (inclinado entre 3° y 4° hacia abajo al exterior). Después de la instalación adecuada, el condensado no debe drenar del orificio de drenaje de desbordamiento durante el uso normal. Ajuste la pendiente si está al contrario.

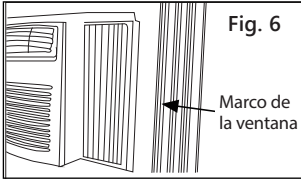

B. Extienda los paneles laterales contra el marco de la ventana (Fig. 6).

5. Acondicionador de Aire seguro

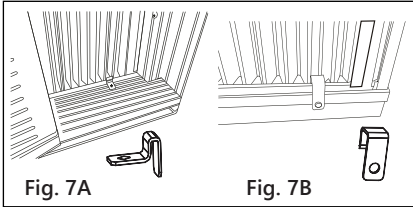

A. Coloque el bloqueo de los marcos entre las extensiones del marco y el umbral de la ventana como se muestra (Fig. 7A para ventanas de madera), (Fig. 7B para ventanas de vinilo). Conduzca tornillos de bloqueo de 3/4" (19 mm) o 1/2" (12,7 mm) a través de la cerradura del bastidor y en el umbral.

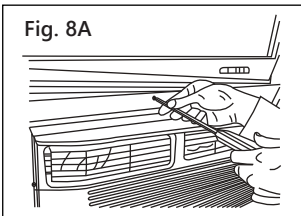

B1: Para ventanas de madera:

Conduzca tornillos de bloqueo de 1/2" (12,7 mm) a través del carril superior y en la banda de la ventana (Fig. 8A).

NOTA: Para evitar que el umbral de la ventana se divida, taladrar agujeros pilotos de 1/8" (3 mm) antes de conducir los tornillos. Conducir tornillos de bloqueo de 1/2" (12,7 mm) a través de agujeros en el empaque del marco de la ventana (Fig. 8B/8C).

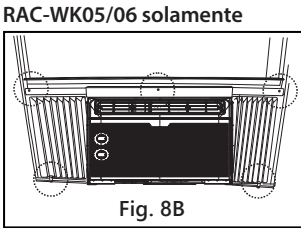

Modelos RAC-WK08/10/12/15

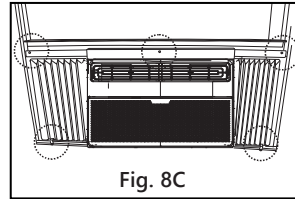

B2: Para ventanas de vinilo:

Conduzca tornillos de bloqueo de 1/2" (12,7 mm) a través del carril superior y en la banda de la ventana (Fig. 8B/8C).

NOTA: Antes de conducir los tornillos, taladre 5 agujeros en la ventana a través de los orificios de los marcos del carril superior y del panel lateral como se muestra (Fig. 8B/8C).

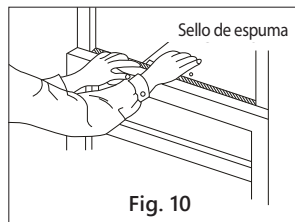
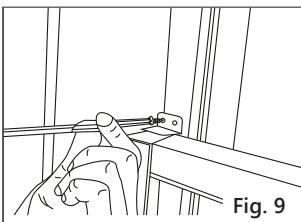

C. Mantenga la hoja inferior en su lugar mediante la fijación de la cerradura del bloqueo de ventana con el tornillo de 3/4" (19 mm) o 1/2" (12,7 mm) como se muestra (Fig. 9).

D. Corte sello de espuma de la ventana e insértela en el espacio entre las hojas superior e inferior (Fig. 10).

6. Instalación de la Banda Adesiva (solo modelos ENERGY STAR)

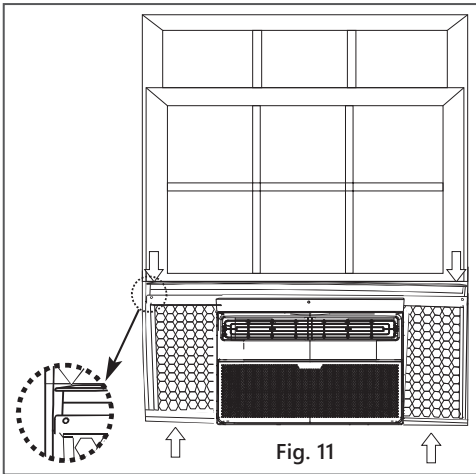

Fig. 11

Con el fin de minimizar las fugas de aire entre el acondicionador de aire de la habitación y la abertura de la ventana, recorte la banda adhesiva a la longitud adecuada, despegue el respaldo protector y enchufe cualquier hueco si es necesario (Fig. 11).

Si el Acondicionador del Aire está bloqueado por la Ventana de Tormenta

Modelos RAC-WK05/06/08/10/12/15

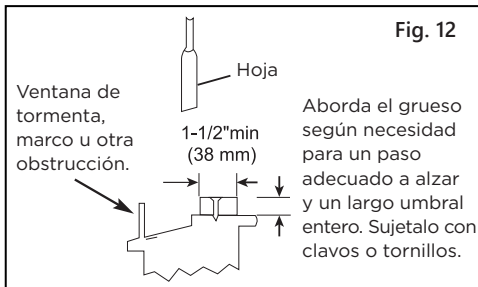

Fig. 12

Agregue la madera como se muestra en la Fig. 12, o retire la ventana de tormenta antes de instalar el acondicionador de aire.

Si el marco de la ventana de tormenta debe permanecer, asegúrese de que los orificios de drenaje o las ranuras no estén enmascarados o cubiertos por la pintura. La drenaje de la lluvia acumulada debe ser permitida.

Eliminar el Acondicionador del Aire de la Ventana

- Apague el Acondicionador del Aire y desconecte el cable de alimentación.
- Retire el sello de espuma de la hoja entre las ventanas y desenrosque el bloqueo fijado.
- Retire los tornillos instalados a través de los marcos de la hoja superior y del panel lateral.
- Deslice los paneles de acordeón en los carriles para cerrar.
- Manteniendo un agarre firme en el acondicionador de aire, levante la faja y retire cuidadosamente.
- Tenga cuidado de no derramar la condensación mientras levanta la unidad de la ventana. Almacene las piezas junto con el acondicionador de aire.

MANTENIMIENTO Y LIMPIEZA



PRECAUCIÓN

Limpie su acondicionador de aire de vez en cuando para mantenerlo con un aspecto nuevo. Asegúrese de desenchufar la unidad antes de limpiarla para evitar descargas eléctricas o incendios.

Limpeza del filtro de aire

RAC-WK05 solamente

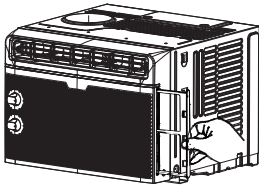

RAC-WK06 solamente

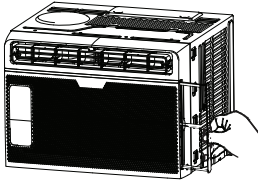

Modelos RAC-WK08/10/12/15

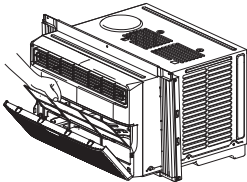

El filtro de aire deberá revisarse cuando menos una vez al mes para verificar si es necesario limpiarlo. Las partículas atrapadas en el filtro podrían crear y acumular escarcha en los serpentines de enfriamiento.

- Retire el filtro deslizándolo hacia fuera desde el lado de la mano derecha. (RAC-WK05/06 solamente)
- Empuje la manija de ventilación a la posición de Ventilación Cerrada (cuando aplicable).
- Abra el panel frontal. (RAC-WK08/10/12/15)
- Sujete el filtro por el centro y tire hacia arriba y hacia afuera.
- Lave el filtro con detergente líquido neutro y agua tibia. Enjuague bien el filtro.
- Sacuda suavemente el exceso de agua del filtro. Asegúrese de que el filtro esté completamente seco antes de reemplazarlo.
- También puede aspirar el filtro limpio en lugar de lavarlo.

AVISO

Nunca utilice agua caliente a más de 104 °F (40 °C) para limpiar el filtro de aire. Nunca intente operar la unidad sin el filtro de aire.

Limpeza del gabinete

- Asegúrese de desenchufar el acondicionador de aire para evitar descargas eléctricas o un incendio. El gabinete y el frente pueden ser desempolvados con un paño sin aceites o lavados con un paño humedecido en una solución de agua tibia y detergente líquido neutro. Enjuagar bien y secar.
- Nunca utilice limpiadores agresivos, cera o esmalte en la parte delantera del gabinete.
- Asegúrese de escurrir el exceso de agua del paño antes de limpiar alrededor de los controles. El exceso de agua dentro o alrededor de los controles puede causar daños en el acondicionador del aire.
- Enchufe el el acondicionador del aire.

Almacenamiento en invierno

Si planea almacenar el aparato de aire acondicionado durante el invierno, remuévalo cuidadosamente de la ventana de acuerdo a las instrucciones de montaje. Cúbralo con plástico o devuélvalo al embalaje original.

SOLUCIONES DE PROBLEMAS

Antes de llamar al servicio técnico, revise esta lista. Puede ahorrarle una gran cantidad de tiempo y dinero. Esta lista incluye ocurrencias comunes que no son consecuencia de un trabajo o materiales defectuosos en el equipo.

Problema	Solución
El aire acondicionado no pone en marcha.	Enchufe desconectado de la toma de pared. Inserte firmemente el enchufe en la toma de pared.
	El cortacircuitos está disparado. Restablecer cortacircuitos.
	Compruebe si la luz del enchufe está encendida. Si está apagada, pulse el botón RESET.
	La unidad está apagada. Encienda la unidad.
El aire de la unidad no enfría adecuadamente.	La unidad apaga y enciende rápidamente. Apague la unidad y espere 3 minutos antes de reiniciar.
	Temperatura ambiente por debajo de 62 °F (17 °C). Es posible que no se produzca un enfriamiento hasta que la temperatura ambiente suba por encima de 17 °C.
	El sensor de temperatura detrás del filtro de aire está tocando los serpentines de enfriamiento. Trate de moverlo para que no entre en contacto con los serpentines de enfriamiento.
	Restablezca a una temperatura más baja.
	Compresor se apaga al moverse los modos de temperatura. Espere aproximadamente 3 minutos y escuche si el compresor se reinicia cuando se establece en el modo COOL.
Compruebe si hay posibles obstrucciones que bloqueen la entrada/salida al aire libre. Limpie cualquier obstrucción.	
El acondicionador de aire se enciende y apaga rápidamente.	Filtro de aire sucio o flujo de aire restringido. Limpie el filtro de aire.
	Temperatura exterior extremadamente caliente. Establezca la velocidad del FAN en una configuración más alta para que el aire pase por los serpentines de enfriamiento con más frecuencia.
	Compruebe si hay posibles obstrucciones que bloqueen la entrada/salida al aire libre. Despeje cualquier obstrucción.
Habitación demasiado fría.	Configuración de temperatura demasiado baja. Aumente la temperatura.
Acondicionador de aire enfriándose, pero el ambiente está demasiado templado - formación de escarcha en los serpentines de enfriamiento detrás del filtro de aire.	Temperatura exterior por debajo de 64°F (18°C). Para descongelar los serpentines, ajuste al modo FAN ONLY.
	El filtro de aire puede estar sucio. Limpie el filtro. Consulte la sección Cuidado y Limpieza. Para descongelar, establezca el modo FAN ONLY.
	El termostato está demasiado frío para el enfriamiento nocturno. Para descongelar los serpentines, ajuste al modo FAN ONLY. A continuación, ajuste la temperatura a una configuración más alta.

Problema	Solución
<p>Acondicionador de aire enfriándose, pero el ambiente está demasiado templado - NO hay formación de escarcha en los serpentines de enfriamiento detrás del filtro de aire.</p>	<p>Filtro de aire sucio o restringido. Limpie el filtro. Consulte la sección Cuidado y Limpieza. Para descongelar, establezca el modo FAN ONLY.</p>
	<p>La temperatura está configurada demasiado alta, ajuste la temperatura a una configuración más baja.</p>
	<p>Rejillas direccionales de aire colocadas incorrectamente. Pivotee las rejillas hasta obtener una mejor distribución del aire.</p>
	<p>La parte delantera de la unidad está bloqueada por cortinas, persianas, muebles, etc. - restringe la distribución del aire. Limpie posibles obstrucciones en frente a la unidad.</p>
	<p>Cualquier puerta, ventana o registro abierto puede permitir que el aire frío escape. Cierre las puertas, ventanas o registros.</p>
	<p>La habitación puede estar demasiado templado. Conceda algo más de tiempo para remover el calor "almacenado" en paredes, techos, suelos y muebles.</p>
<p>Ruido cuando la unidad se está enfriando.</p>	<p>Sonido de movimiento del aire. Esto es normal. Si es demasiado fuerte, ajuste el modo FAN a una configuración más lenta.</p>
	<p>Vibración de la ventana - mala instalación. Consulte las instrucciones de instalación o consulte al instalador.</p>
<p>El agua gotea en el interior cuando la unidad se está enfriando.</p>	<p>Instalación incorrecta. Incline el aire acondicionado ligeramente hacia el exterior para permitir el drenaje del agua. Consulte las instrucciones de instalación o consulte al instalador.</p>
<p>El agua gotea en el exterior cuando la unidad se está enfriando.</p>	<p>Unidad removiendo una gran cantidad de humedad de un ambiente húmedo. Esto es normal durante días excesivamente húmedos.</p>
<p>Detección remota de desactivación prematura (algunos modelos).</p>	<p>El control remoto no se encuentra dentro del alcance. Coloque el control remoto a distancia dentro de 26,2 pies y 180°, en un radio de la parte delantera de la unidad y apuntando en la dirección general del acondicionador de aire.</p>
	<p>Señal del control remoto obstruida. Retire la obstrucción</p>
<p>Ruido cuando se inicia la unidad.</p>	<p>Un sonido "da-da" puede ocurrir durante treinta segundos cuando la unidad está encendida debido al arranque del compresor. Es normal.</p>
<p>La unidad no se conecta a Inalámbrico o Aplicación no funciona (algunos modelos)</p>	<p>Para obtener más ayuda y consejos de solución de problemas, siga el link de este código QR:</p> 

INSTRUCCIONES DEL CONTROL REMOTO Y DEL APP

Manejo del Control Remoto

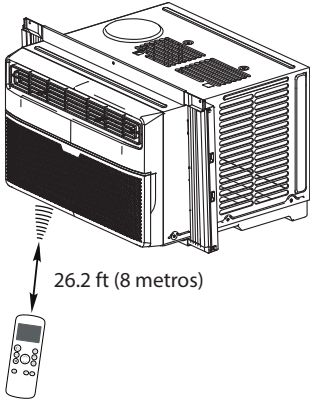

Ubicación del control remoto

Utilice el control remoto a distancia a una distancia de 8 metros del acondicionador de aire, apuntando hacia el receptor. La recepción se confirma con un pitido.

PRECAUCIÓN

- El acondicionador de aire no funcionará si las cortinas, puertas u otros materiales bloquean las señales del control remoto a la unidad.
- Evite que cualquier líquido se derrame sobre el mando a distancia. No exponga el mando a distancia a la luz solar directa ni al calor.
- Si el receptor de señal infrarroja de la unidad interior está expuesto a la luz solar directa, es posible que el acondicionador de aire no funcione correctamente. Utilice cortinas para evitar que la luz del sol caiga sobre el receptor.
- Si otros aparatos eléctricos reaccionan al control remoto, mueva estos aparatos o consulte a su distribuidor local.

INSTRUCCIONES DEL CONTROL REMOTO Y DEL APP

Especificaciones del Control Remoto

Model	RG57J4(B)/BGCEU1
Voltaje nominal	3.0V (Dry batteries R03/LR03x2)
Faja de recepción de señal	26 ft. (aprox. 8 m)
Ambiente	23°F ~ 140°F (-5°C ~ 60°C)

Funcionamiento de los Botones

Antes de empezar a utilizar el nuevo acondicionador de aire, asegúrese de familiarizarse con su control remoto. Lo que sigue es una breve introducción al propio control remoto. Para obtener instrucciones sobre como operar el acondicionador de aire, consulte la sección Instrucciones de funcionamiento de este manual.

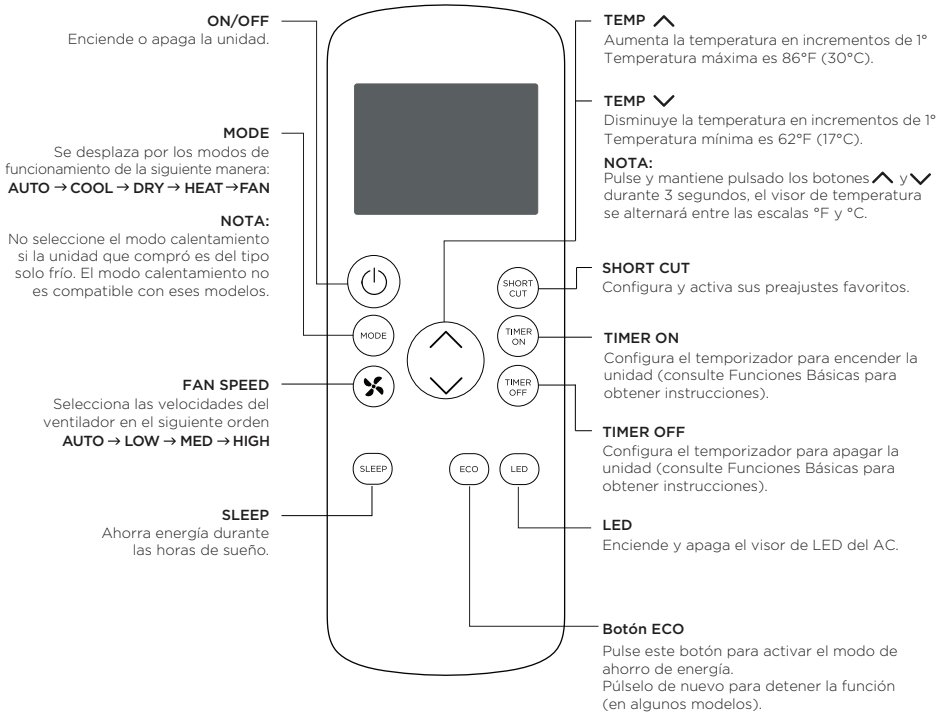

Manejo del Control Remoto

¿NO ESTÁ SEGURO DE ALGUNA FUNCIONALIDAD?

Consulte la sección Instrucciones de Funcionamiento de este manual para obtener una descripción detallada de las funciones disponibles en el uso del control remoto.

AVISO

Los diseños de los botones de su unidad pueden diferir ligeramente del ejemplo enseñado.

Si la unidad no tiene una función específica, el uso del botón de esa función en el control remoto no tendrá ningún efecto.

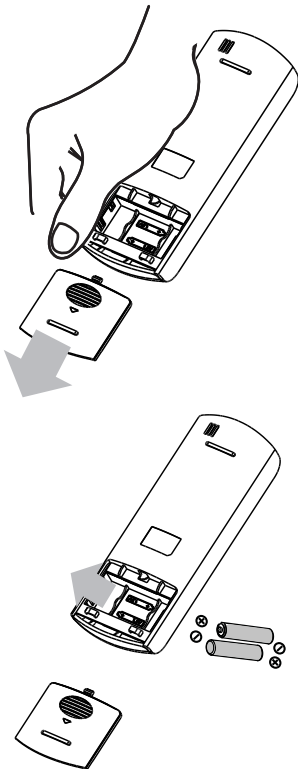

INSERCIÓN Y SUSTITUCIÓN DE BATERÍAS

Su acondicionador de aire viene con dos baterías (pilas) AAA. Inserte las baterías en el control remoto antes de usarlo.

1. Deslice la tapa posterior del control remoto hacia abajo, exponiendo el compartimiento de la batería.
2. Inserte las baterías, prestando atención a alinear los extremos (+) y (-) de las baterías con los símbolos dentro del compartimiento.
3. Deslice la tapa de la batería de nuevo a su lugar.

AVISO SOBRE LA BATERÍA

Para un mejor rendimiento del producto:

- No mezcle baterías viejas y nuevas, ni baterías de diferentes tipos.
- No deje las baterías en el control remoto si no planea utilizar el dispositivo durante más de 2 meses.

ELIMINACIÓN DE BATERÍAS

Asegúrese de que las baterías usadas sean desechadas correctamente.

CONSEJOS PARA USAR EL CONTROL REMOTO

- El control remoto debe utilizarse a menos de 26 pies / 8 metros de la unidad.
- La unidad emite un pitido cuando recibe una señal del control remoto. Cortinas, otros materiales y una luz solar directa pueden interferir en el receptor de la señal IR.
- Para transmitir correctamente un mando, el indicador ON/OFF debe iluminarse en la pantalla del control remoto. (Consulte la sección Indicadores de la pantalla LED del Control Remoto para obtener más información).

Funciones Básicas

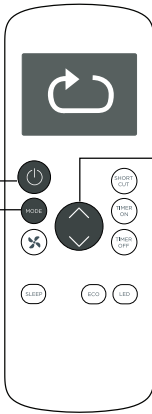

AJUSTANDO LA TEMPERATURA DESEADA

El alcance de la configuración de temperatura de esta unidad es de 62°F a 86°F (17°C - 30°C). Se puede aumentar o disminuir la temperatura ajustada en incrementos de 1°F o 1°C.

Cambiando el Modo

1. Para cambiar el modo de funcionamiento, pulse el botón MODE hasta que aparezca el modo deseado en la pantalla del control remoto.
2. Establezca la temperatura deseada.

AVISO

Si la unidad no cambia cuando se pulsa el botón, compruebe que el indicador ON/OFF esté iluminado. Si no, apunte el control remoto a la unidad y pulse el botón ON/OFF.

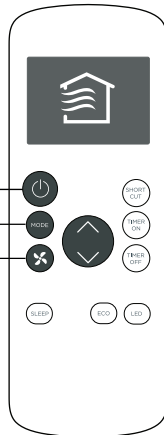

Cambiando la Velocidad del Ventilador

Para cambiar la velocidad del ventilador, pulse el botón FAN hasta que aparezca la velocidad deseada del ventilador en la pantalla del control remoto.

AVISO

Si la unidad no cambia cuando se pulsa el botón, compruebe que el indicador ON/OFF esté iluminado. Si no, apunte el control remoto a la unidad y pulse el botón ON/OFF.

Funciones del Timer

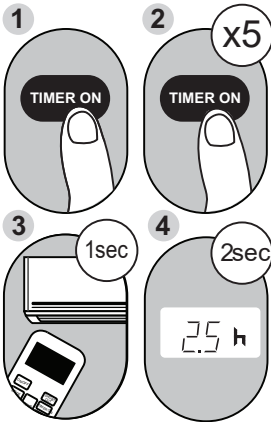

Ejemplo: configurar la unidad para que se encienda después de 2,5 horas.

Su acondicionador de aire tiene dos funciones relacionadas con el temporizador:

TIMER ON - configuración de la hora después de la cual la unidad se encenderá automáticamente.

TIMER OFF - configuración de la hora después de la cual la unidad se apagará automáticamente.

Configuración del TIMER ON

La función TIMER ON le permite establecer un período de tiempo después de la cual la unidad se encenderá automáticamente, como cuando vuelva del trabajo a casa.

1. Pulse el botón TIMER ON. De forma predeterminada, el último período de tiempo que ha establecido, junto a una letra "h" (indicando horas) aparecerán en la pantalla.

AVISO

Este número indica la cantidad de tiempo después de la hora actual de la cual desea que la unidad se encienda.

Por ejemplo, si establece TIMER ON durante 2 horas, aparecerá "2.0h" en la pantalla y la unidad se encenderá después de 2 horas.

2. Pulse el botón TIMER ON repetidamente para ajustar la hora de la cual desea que se encienda la unidad.
3. Espere 2 segundos y se activará la función TIMER ON. El indicador digital del control remoto volverá al indicador de temperatura.

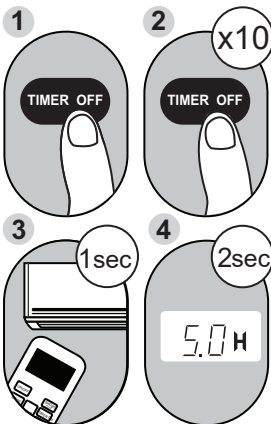

Ejemplo: Configurar la unidad para que se apague después de 5 horas.

Configuración del TIMER OFF

La función TIMER OFF le permite establecer un período de tiempo después de la cual la unidad se encenderá automáticamente, como cuando se despierta.

1. Pulse el botón TIMER OFF. De forma predeterminada, el último período de tiempo que ha establecido, junto a una letra "h" (indicando horas) aparecerán en la pantalla.

AVISO

Este número indica la cantidad de tiempo después de la hora actual de la cual desea que la unidad se apague.

Por ejemplo, si establece TIMER OFF durante 2 horas, aparecerá "2.0h" en la pantalla y la unidad se apagará después de 2 horas.

2. Pulse el botón TIMER OFF repetidamente para ajustar la hora de la cual desea que se apague la unidad.

Funciones del Timer (cont.)

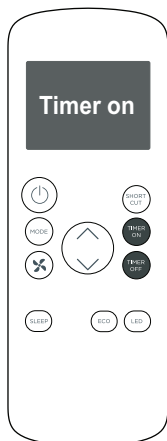

Continúe presionando **TIMER ON** o **TIMER OFF** hasta alcanzar el tiempo deseado.

- Espera 2 segundos y se activará la función **TIMER OFF**. El indicador digital del control remoto volverá al indicador de temperatura.

AVISO

Al configurar las funciones **TIMER ON** o **TIMER OFF**, hasta 10 horas, el tiempo aumentará en incrementos de 30 minutos en cada vez que presiona el botón. Después de 10 horas y hasta 24 horas, aumentará en incrementos de 1 hora. El temporizador volverá a cero después de 24 horas.

Puede desactivar cualquiera de las funciones ajustando el temporizador a "0.0h".

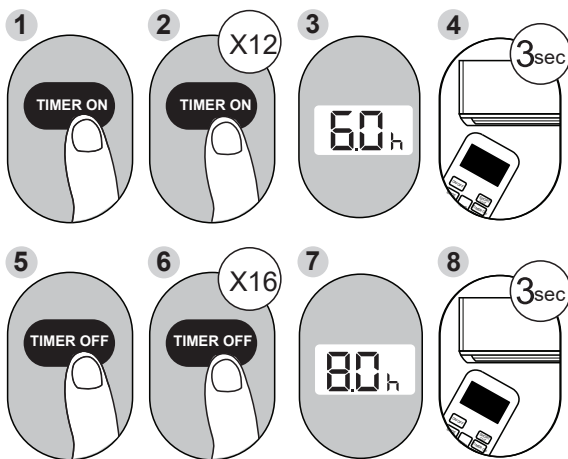

Ajustando las funciones **TIMER ON** y **TIMER OFF** al mismo tiempo

Tenga en cuenta que los períodos de tiempo establecidos para ambas funciones hacen referencia a horas después de la hora actual. Por ejemplo, supongamos que la hora actual es 1:00 PM, y desea que la unidad se encienda automáticamente a las 7:00 PM y desea que funcione durante 2 horas, luego la unidad se apagará automáticamente a las 9:00 PM.

Siga el ejemplo al lado:

Ejemplo: Ajustando la unidad para que se encienda después de 6 horas, operar durante 2 horas, a continuación, apagar (ver la figura a continuación).

La pantalla del control remoto muestra:

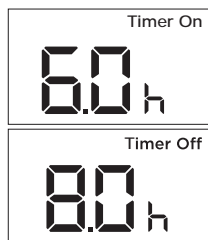

El temporizador está configurado para encenderse 6 horas desde la hora actual

El temporizador está configurado para apagarse a 8 horas de la hora actual

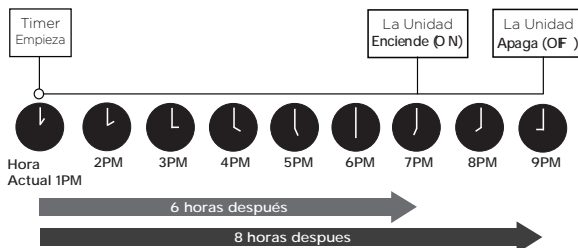

Cómo utilizar las funciones avanzadas

Función SLEEP

La función SLEEP es usada para ahorrar energía mientras del sueño (y no necesita los ajustes de temperatura para mantenerse cómodo).

Nota: La función SLEEP no está disponible en modo FAN o DRY

Botón ECO

Pulse este botón para activar el modo de ahorro de energía.
Púlselo de nuevo para detener la función (en algunos modelos).

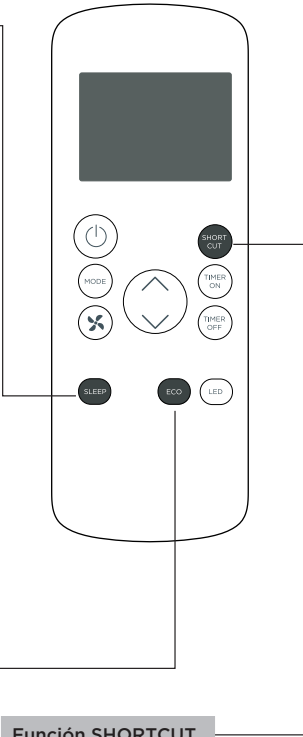

Función SHORTCUT

- Se utiliza para restaurar la configuración actual o reanudar la configuración anterior.
- Pulse este botón cuando el control remoto esté encendido, el sistema volverá automáticamente a la configuración anterior, incluido el modo de funcionamiento, la temperatura de ajuste, el nivel de velocidad del ventilador y la función de suspensión (si está activada).
- Al pulsar durante más de 2 segundos, el sistema almacenará automáticamente la configuración de funcionamiento actual, incluido el modo de funcionamiento, la temperatura de ajuste, el nivel de velocidad del ventilador y la función de suspensión (si está activada).

AVISO

- El diseño del botón se basa en un modelo típico y puede variar ligeramente del real que compró.
- Este dispositivo cumple con la parte 15 de las Reglas de la FCC. El funcionamiento está sujeto a las dos condiciones siguientes: (1) Este dispositivo no puede causar interferencias perjudiciales, y (2) este dispositivo debe aceptar cualquier interferencia recibida, incluidas las interferencias que puedan causar un funcionamiento no deseado.
- Este equipo ha sido probado y se encontró que cumple con los límites para un dispositivo digital de Clase B, de acuerdo con la parte 15 de las Reglas de la FCC. Estos límites están diseñados para proporcionar una protección razonable contra interferencias dañinas en una instalación residencial. Este equipo genera, usa y puede irradiar energía de radiofrecuencia y, si no se instala y usa de acuerdo con las instrucciones, puede causar interferencia dañina a las comunicaciones de radio. Sin embargo, no hay garantía de que la interferencia no ocurra en una instalación en particular. Si este equipo causa interferencias perjudiciales para la recepción de radio o televisión, lo cual puede determinarse encendiendo y apagando el equipo, se recomienda al usuario que intente corregir la interferencia mediante una o más de las siguientes medidas:
 - Reorientar o reubicar la antena receptora.
 - Aumentar la separación entre el equipo y el receptor.
 - Conecte el equipo a una toma de corriente en un circuito diferente al que está conectado el receptor.
 - Consulte con el distribuidor o un técnico experimentado en radio / TV para obtener ayuda.
 - Los cambios o modificaciones no aprobados por la parte responsable del cumplimiento pueden anular la autoridad de los usuarios para operar el equipo.

DECLARACIÓN DE CONFORMIDAD

Declaramos que este Acondicionador de Aire cumple los requisitos esenciales y otras disposiciones pertinentes de la Directiva 1999/5/CE.

ESPECIFICACIÓN DEL MÓDULO INALÁMBRICO

Modelo: US-SK105	Dimensiones: 41 x 24 x 5 (mm)
Estándar: IEEE 802.11 b/g/n	Temperatura de funcionamiento: 0°C ~ 45°C / 32°F ~ 113°F.
Tipo de antena: Antena PCB impresa	Humedad de funcionamiento: 10% ~ 85%
Banda de frecuencia: 2400-2483.5MHz	Entrada de potencia: DC 5V/300 mA
Potencia máxima transmitida: <20 dBm Max	

PRECAUCIONES

1. Soporte para los sistemas operativos: iOS 7+ o Android 4+..
2. En el caso de una actualización del sistema operativo, puede haber un retraso entre la actualización del sistema operativo y una actualización de software durante la cual su sistema operativo puede o no ser compatible hasta que una nueva versión sea lanzada. Su teléfono móvil específico o problemas en su red pueden impedir que el sistema funcione y Toshiba no será responsable de ningún problema que pueda ser causado por incompatibilidad o problemas de red.

3. Este acondicionador de aire inteligente solo permite el cifrado WPA-PSK/WPA2-PSK (recomendado). Consulte la dirección web de Toshiba Lifestyle, www.toshiba-lifestyle.com, para obtener informaciones actualizadas.
4. Para garantizar el escaneo adecuado del código QR, su smart phone debe tener al menos una cámara de 5 megapíxeles.
5. Debido a la conectividad de red inestable, las solicitudes pueden agotar el tiempo de espera. Si esto sucede, vuelva a ejecutar la configuración de red.
6. Debido a la conectividad de red inestable, los comandos pueden agotar el tiempo de espera. Si esto sucede, la aplicación del Smartphone y el producto actual pueden presentar información conflictiva. La información presentada en el producto actual es siempre la más precisa disponible. Actualice la aplicación para volver a sincronizarla

AVISO

Toshiba no será responsable de ningún problema que pueda ser causado por incompatibilidad o problemas de red, su router inalámbrico y teléfono móvil.

VISIÓN GENERAL DEL SISTEMA

Dispositivos necesarios para utilizar el Acondicionador de aire inteligente:

1. Smartphone con sistema iOS o Android compatible.
2. Router inalámbrico (se requiere una red de 2.4GHz para conectarse)
3. Acondicionador de aire Inteligente

DESCARGAR E INSTALAR LA APLICACIÓN

Código QR de Android



Código QR de Apple



Escanear para descargar la aplicación.

- También puede ir a Google Play o App Store y buscar Toshiba NA AC. Para obtener más información, consulte la página web de Toshiba Lifestyle: www.toshiba-lifestyle.com

AVISO

Todas las imágenes de este manual son solo para referencia, su producto y aplicación pueden tener un aspecto ligeramente diferente. Las instrucciones reales del producto y de la aplicación deben ser consideradas.

CREA TU CUENTA

- Asegúrese de que su Smartphone esté conectado a su router inalámbrico y que su router inalámbrico tenga una conexión a Internet de 2,4 GHz.
- Se recomienda activar su cuenta inmediatamente para poder recuperar su contraseña por correo electrónico.

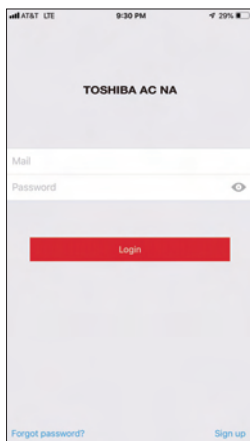

6.1 Pulse "Registrarse".

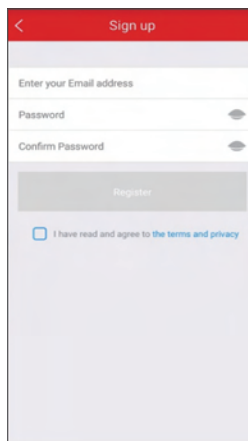

6.2 Introduzca su dirección de correo electrónico y contraseña.

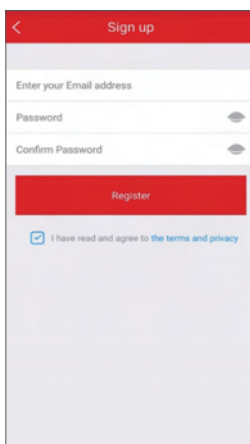

6.3 Pulse "Registro".

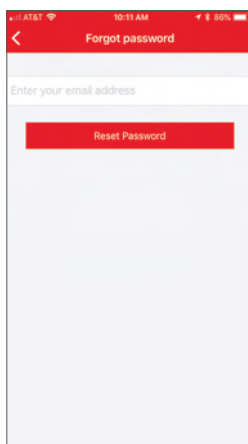

6.4 En caso de que olvide su contraseña, pulse "¿Olvidó su contraseña?" en el menú principal e introduzca su dirección de correo electrónico. A continuación, pulse "Restablecer contraseña".

AVISO

- Asegúrese de que su Smartphone es capaz de conectarse a la red inalámbrica que se utilizará.
- Asegúrese también de que el dispositivo no se está conectando a otras redes al alcance.

FUNCIONES ADICIONALES DE LA APLICACIÓN Y SMART HOME

Para obtener instrucciones adicionales sobre las características de la aplicación y las capacidades del sistema Smart Home, escanee el código QR a continuación



Declaración de conformidad

CONTIENE FCC ID: 2ADQOMDNA21

CONTIENE IC: 12575A-MDNA21

Este dispositivo cumple con la Parte 15 de las Reglas FCC y contiene transmisores/ receptores libres de licencia que cumplen con los RSS de Innovación, Ciencia y Desarrollo Económico de Canadá que no exigen la licencia.

El funcionamiento está sujeto a las dos condiciones siguientes:

- (1) Este dispositivo podría no causar interferencia; y
- (2) Este dispositivo debe aceptar cualquier interferencia, incluida la interferencia que pueda causar un funcionamiento no deseado del dispositivo.

Utilice el dispositivo únicamente de acuerdo con las instrucciones suministradas.

Los cambios o modificaciones a esta unidad no aprobados expresamente por el responsable del cumplimiento podrían anular la autoridad del usuario para operar el equipo. Este dispositivo cumple con los límites de exposición a la radiación FCC establecidos para un entorno no controlado. Para evitar la posibilidad de superar los límites de exposición a radiofrecuencia FCC, la proximidad humana a la antena no deberá ser inferior a 20 cm (8 pulgadas) durante el funcionamiento normal.

NOTA: Este equipo ha sido probado y se ha comprobado que cumple con los límites para un dispositivo digital de clase B, de conformidad con la parte 15 de las Reglas de FCC. Estos límites están diseñados para proporcionar una protección razonable contra interferencias dañinas en una instalación residencial. Este equipo genera, utiliza y puede irradiar energía de radiofrecuencia y, si no se instala y utiliza de acuerdo con las instrucciones, puede causar interferencias dañinas a las comunicaciones radioeléctricas. Sin embargo, no hay garantía de que no se produzcan interferencias en una instalación particular. Si este equipo causa interferencias perjudiciales en la recepción de radio o televisión, que se pueden determinar apagando y encendiendo el equipo, se recomienda al usuario que intente corregir la interferencia mediante una o más de las siguientes medidas:

- Reoriente o reubique la antena receptora.
- Aumente la separación entre el equipo y el receptor.
- Conecte el equipo a un enchufe en un circuito diferente al que está conectado el receptor.
- Consulte al distribuidor o a un técnico de radio/TV con experiencia para obtener ayuda.

La compañía no será responsable de cualquier problema causado por el internet, el enrutador Wi-Fi / inalámbrico o los dispositivos inteligentes. Póngase en contacto con el proveedor original para obtener más ayuda.



ADVERTENCIA: PELIGRO DE QUEMADURA QUÍMICA. MANTENGA LAS PILAS ALEJADAS DE LOS NIÑOS.

Este producto contiene una batería de celda tipo moneda/botón. Si una batería de celda tipo moneda/botón nueva o usada llegara a ser ingerida o que se la han colocada dentro de alguna parte del cuerpo, causaría quemaduras internas graves en solo 2 horas y puede causar la muerte. Garantize siempre la seguridad del compartimiento de la batería. Si el compartimiento de la batería no queda bien cerrado, deje de utilizar el producto, remova la batería y manténgala alejada de los niños. Si sospecha que alguien ingirió la batería o que la colocó dentro de alguna parte del cuerpo, busque atención médica de inmediato.

**Declaración de conformidad del proveedor
47 CFR § 2.1077 Información sobre el cumplimiento**

Identificador único: TOSHIBA brand, RG57J4(B)/BGCEU1

Parte responsable Información de contacto de los Estados Unidos

Midea America Corporation
300 Kimball Dr
Parsippany NJ
07054

Número de teléfono o información de contacto en Internet: Midea.com/us

Declaración de cumplimiento de la FCC (productos sujetos a la Parte 15)

Este dispositivo cumple con la Parte 15 de las Normas de la FCC. La operación está sujeta a las siguientes dos condiciones: (1) Este dispositivo no puede causar interferencias perjudiciales, y (2) este dispositivo debe aceptar cualquier interferencia recibida, incluida la interferencia que pueda provocar un funcionamiento no deseado.

TOSHIBA