

 ENGLISH

# SereneLife



Visit Our Website



**SCAN ME**

[serenelifehome.com](http://serenelifehome.com)

## ***SLPAC105W***

### **Portable Air Conditioner**

Compact Home A/C Cooling Unit with Built-in Dehumidifier  
& Fan Modes, Includes Window Mount Kit (10,000 BTU)

# USER MANUAL

**Read all instructions carefully before setting up and operating the unit.**

Please keep this instruction manual for future reference. This manual is designed to provide you with important information needed to setup, operate, maintain and troubleshoot your portable air conditioner. Failure to follow these instructions may damage and/or impair operation and void the warranty.

**CONTENTS**

**User Tips**

Precautions ..... 3

Safety Warnings ..... 5

Tips ..... 8

**Product Overview**

Main Components ..... 9

Control Panel and Remote Control ..... 10

**Operation**

Place and Install ..... 11

How to Operate ..... 15

**Clean and Maintenance**

Drainage ..... 16

Body Clean ..... 16

**Common Failures and Diagnosis**

Intelligent Error Detection ..... 18

Troubleshooting ..... 19

**Features and Technical Specs**

..... 20

## USER TIPS



Please avoid such operations, in case of any safety and health risks.



Such instructions are to be followed, for safety and health concerns.

## PRECAUTION

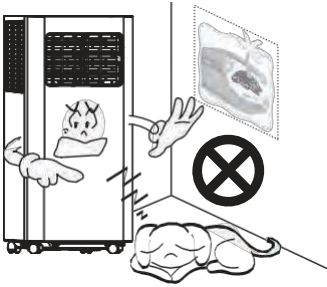

For household use only

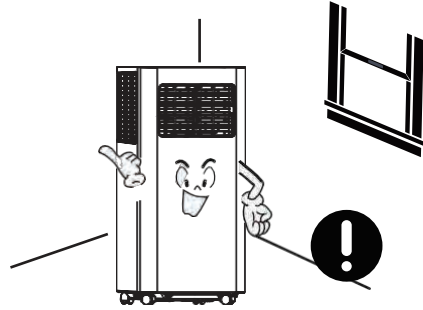

For indoor use only;  
please place the A/C in a dry  
environment.

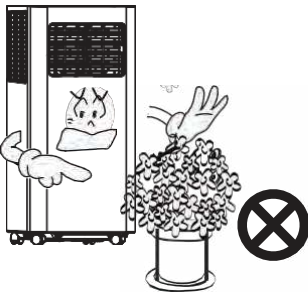

In case of a blocked air  
exchange, never stack any  
items around the machine.

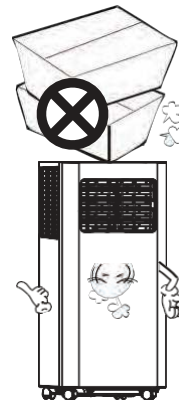

To avoid damages, never place  
any heavy items on the machine.



Do not operate the machine with wet hands or in a humid environment.

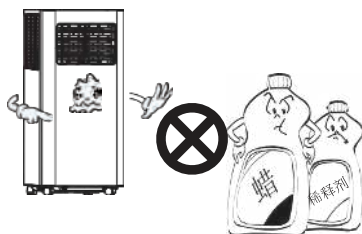

Please wipe the machine with a soft cloth, instead of wax, diluent or irritant detergent.



Clean the filter once every two weeks



For your health, never drink condensed water discharged from the machine.

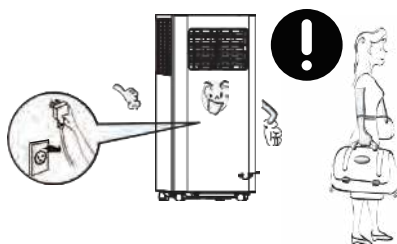

Please unplug the power cord, if the machine will not be used for a long time.



Non-professionals are not allowed to dismantle or repair the machine.

## SAFETY WARNINGS



Damaged power cord or plug shall not be used. Never plug to a loose socket.

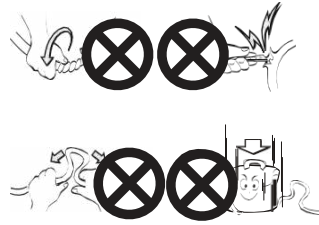

Never damage the power cord, or use unlicensed power cord. Make sure voltage is right.

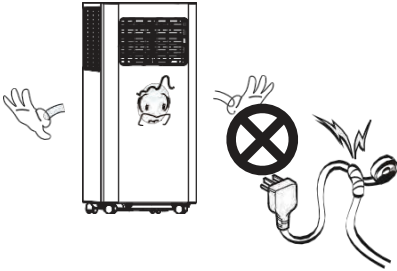

Do not modify or extend the power cord.

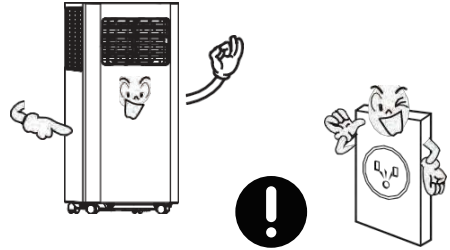

A grounded outlet is suggested for the machine.



In case of electric shock, never plug/unplug with wet hands.



To unplug, pull the plug end instead of wires.

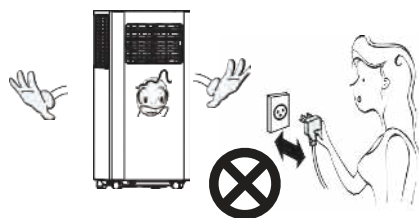

Never control on/off status by directly plugging/unplugging.

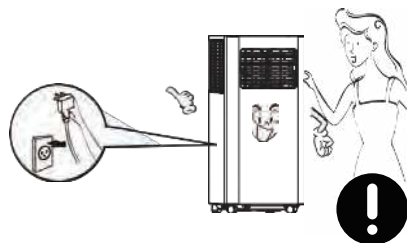

Please turn off the machine before unplugging.

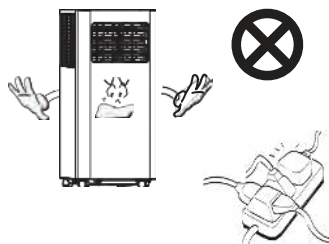

Never overload the socket.

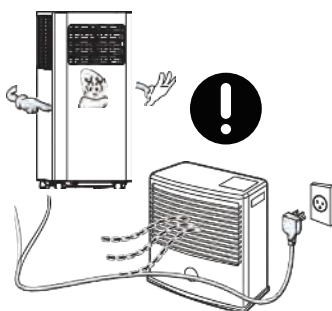

Keep away from heat sources or direct sunlight exposure.



If there is any actual noise, smell or smoke, turn off and unplug for diagnosis.

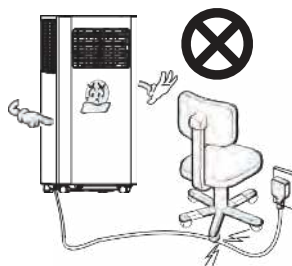

In case of electric shock, never damage the power cord by placing heavy objects on it.

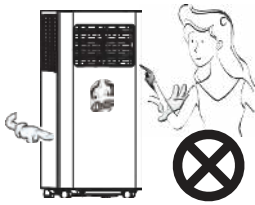

Never insert fingers or any hard objects into the louver.



Keep electrical parts away from water.



If water enters, turn off and unplug in time; and call for check and repair from a professional.

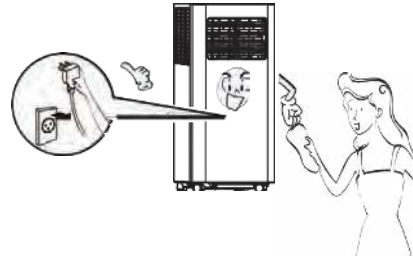

Please turn off and unplug before wiping, cleaning or replacing components.

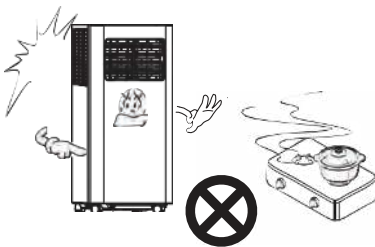

If gas leakage happens, open the window for ventilation before plugging the machine.

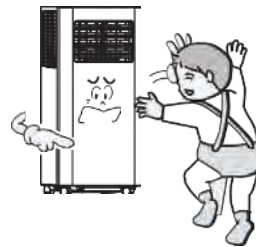

The appliance can be used by children of or above 8 years old and persons with reduced physical, sensory or psychological capabilities, if they have been given supervision and instruction concerning proper use and hazards of the appliance.

## TIPS

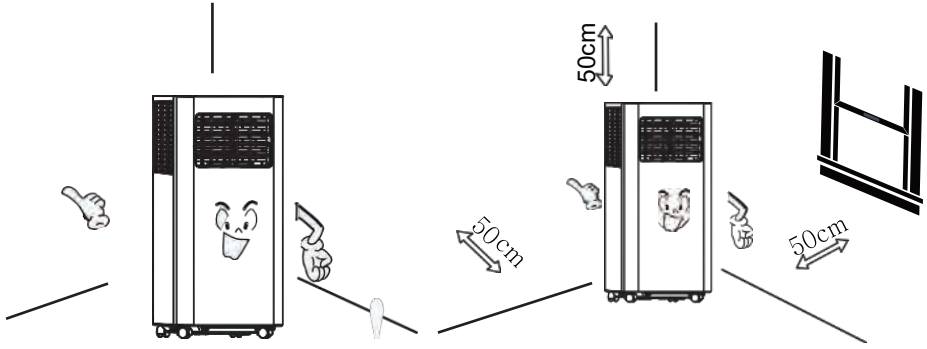

For a proper work of compressor, place the machine vertically on an even ground.

For a proper ventilation, keep the machine at least 50cm from objects nearby.

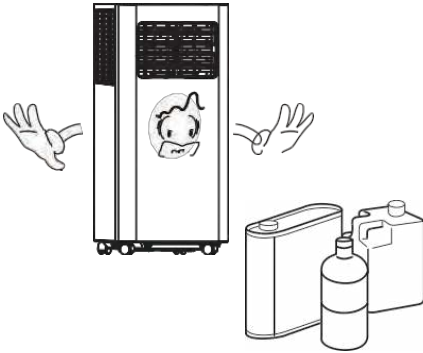

Never use the appliance near gasoline or other flammable objects.

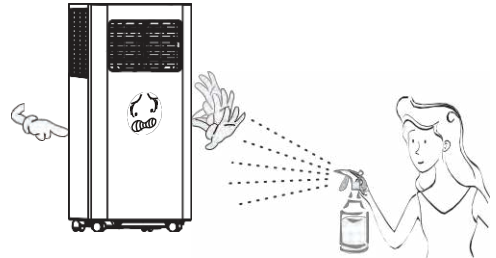

Keep the appliance from spraying agent or any solvent, or plastics may deform and electrical parts may even be damaged.

## PRODUCT OVERVIEW

### Main Components

1. Handle
2. Air Inlet Grille (Up)
3. Control Panel
4. Casters
5. Louver
6. Air Outlet Grille
7. Drainage Hole
8. Air Inlet Grille (Down)
9. Air Exhaust Duct Assembly
10. Window Sealing Kit

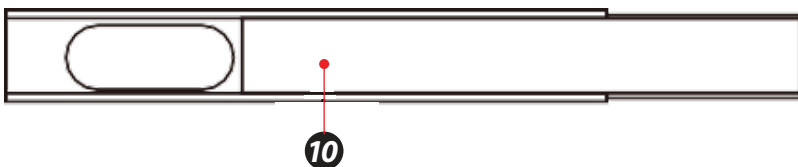
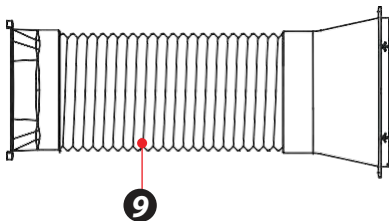
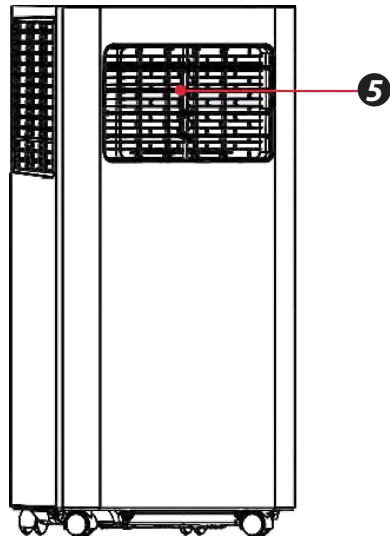
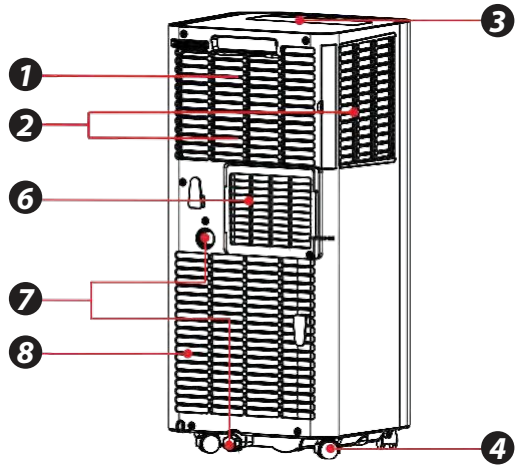

## CONTROL PANEL AND REMOTE CONTROL

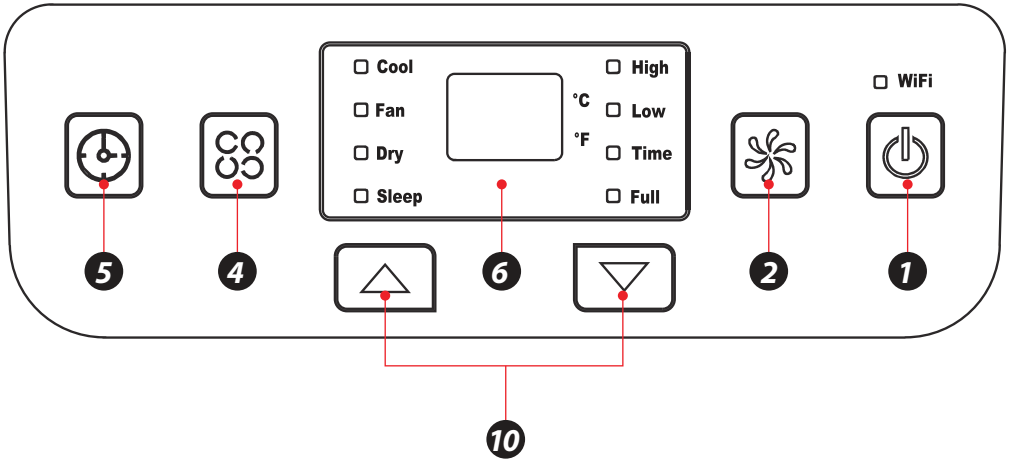

### 1. Power Button

Press the button for ON/OFF

### 2. Fan Speed Button

Press the key to choose high/low speed

### 3. UP/Down Button for Temperature and Timer

Under cooling mode, press the keys could increase or decrease setting temperature; In timer mode, press the keys could set time to turn on. By pressing the keys together, switch between °C and °F can be made.

### 4. Mode Button

Press the key to choose cooling, fan, dry.

### 5. Timer Button

Press the key at standby mode would set ON time Press the key at ON mode would set OFF time

### 6. Temperature and Timer Display

The window will indicate temperature and time.

### 7. Temperature Switch Button

The button is to switch between °C and °F

### 8. Sleep button

The button is to choose sleep mode.

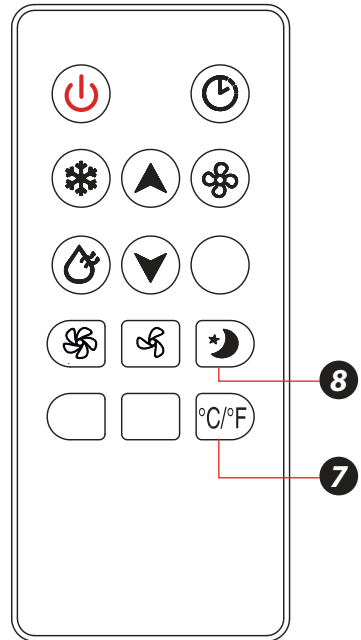

# OPERATION

## Place & Install

### Place

- Place the machine on the horizontal floor near the window.
- For proper ventilation and best machine performance, keep the appliance at least 50cm from objects nearby.

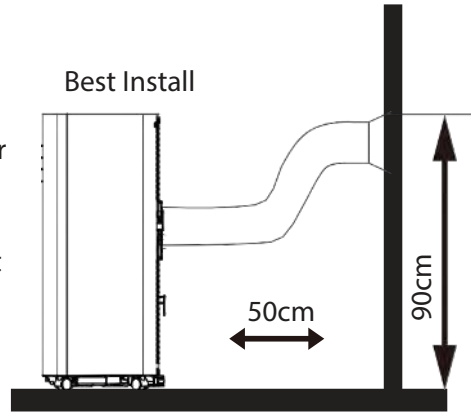

### Install

## Air Exhaust Duct Assembly

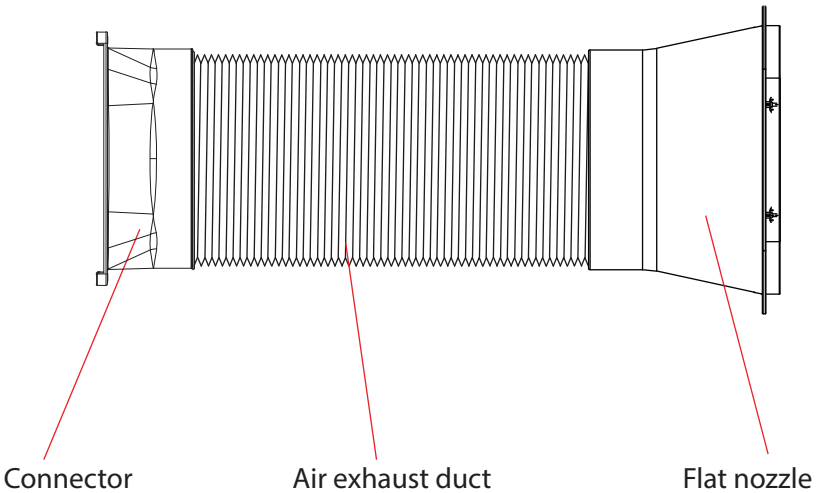

### Clip-fixture Type

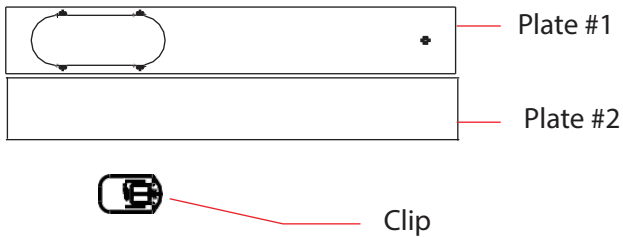

### Step 1:

#### Clip-fixtured Type

1. Measure window size;
2. Adjust Length of the plate according to window size;
3. Lock the plate

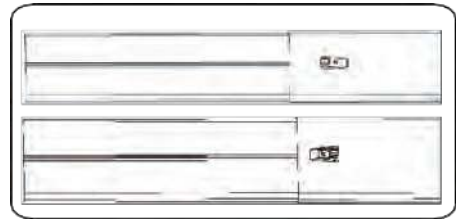

### Step 2:

#### Fix the plate to window

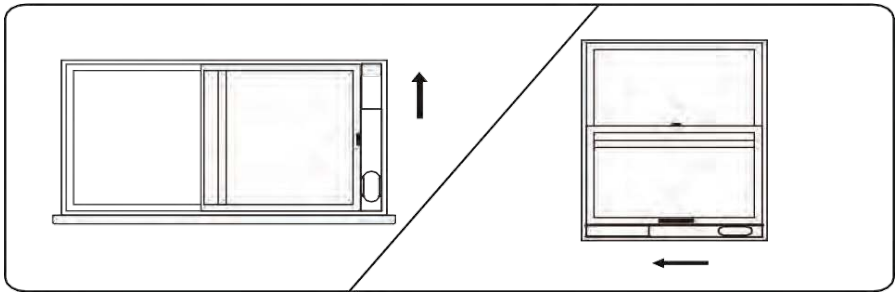

### Step 3:

Swirl the exhaust pipe assembly (exhaust fitting end) into the rear panel outlet (counterclockwise).

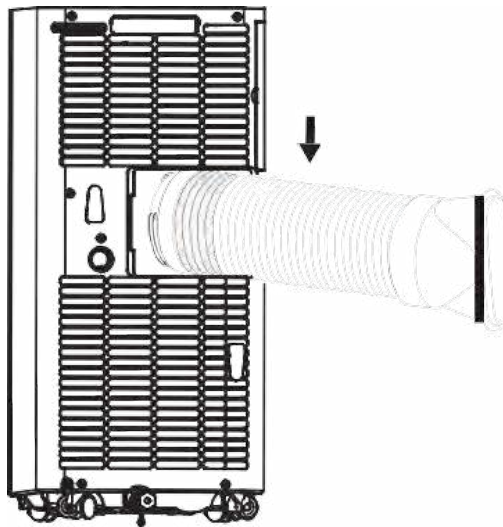

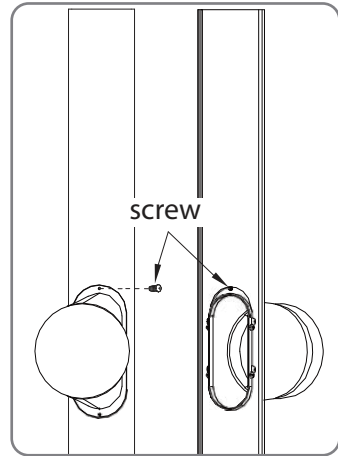
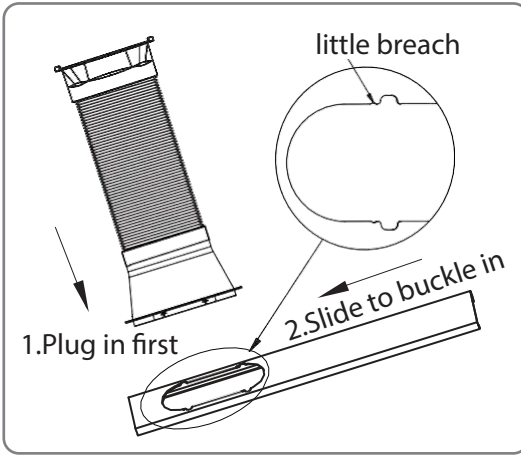

**Step 4:**

Insert the exhaust pipe assembly (exhaust port end) into the window seal panel assembly and screw it up.

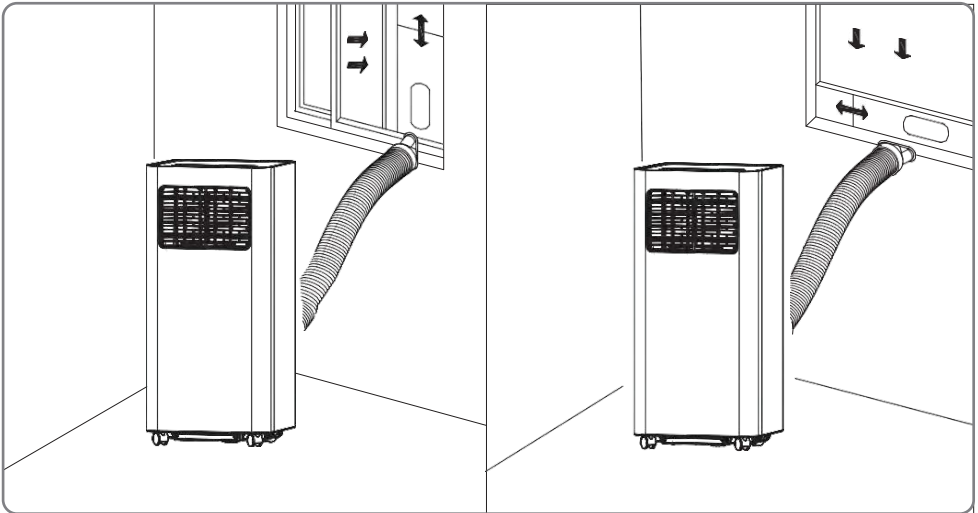

**Impression Drawing of Completion**

## Incorrect installation

- It's important to keep the exhaust duct smooth. Incorrect installation will affect work of the A/C.
- Prevent the exhaust duct from sharp bending.
- Ensure air can flow smoothly in the duct.

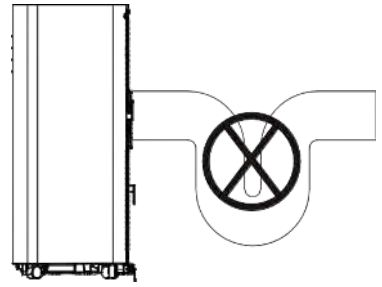

## Warning

The exhaust duct is designed especially for this model. Don't replace or lengthen it; otherwise, it will result in failure.

## Notice:

The air exhaust duct can stretch up to 1500mm. To avoid bending, stretch it as short as possible

## REMOTE CONTROL

Please install the battery correctly before using the remote control.

The specific steps are as follows:

1. Slide to open the battery cover on the back;
2. Insert 2\*AAA (DC1.5V) new batteries and install electrodes correctly when inserted;
3. Fit the batteries in place.

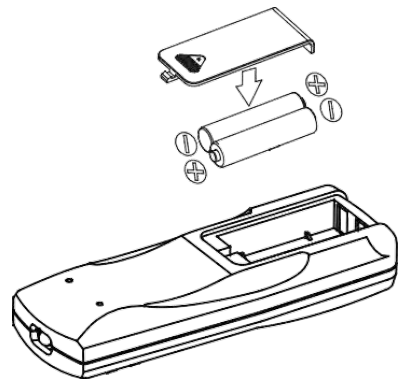

## Warning:

1. Only AAA DC 1.5V batteries are allowed, never use chargeable batteries or other types of batteries.
2. Replace both batteries; never mix new battery with old one.
3. Please remove batteries if the appliance is not to be used for a long time.

## Warning:

1. Never use leaked batteries;
2. Chemicals in batteries could result in such health hazards as burns. If liquid in batteries splashes to skin or clothes, please wash with clean water in time. If batteries are swallowed, please rinse mouth immediately with clean water and then go to the doctor.



## HOW TO OPERATE

### Cooling Mode

- Under cooling mode, cooling indicator will light on.
- Temperature Setting is from 60°F to 86°F.
- Press Fan Speed Button to choose from low/high fan speed.

### Fan Mode

- Under Fan mode, indicator will be on.
- Press Fan Speed Button to choose from low/high fan speed.
- Temperature cannot be set under this mode.

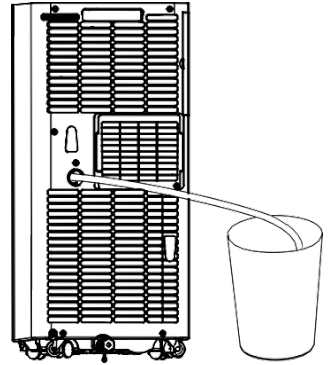

### Dry Mode

- Dry indicator will be on under this mode.
- Remove water plug (see right), insert one end of pipe to drainage hose, the other end would be in water tank or water channel.
- If ambient Temp.  $\geq 17^{\circ}\text{C}$  or  $62^{\circ}\text{F}$  compressor starts and follow below sequence: if ambient Temp.  $\leq 15^{\circ}\text{C}$  or  $59^{\circ}\text{F}$  compressor stops; when it reaches  $\geq 17^{\circ}\text{C}$ , compressor starts again. (There would be a 3-min delay for compressor protection)
- Fan runs with a fixed low speed.
- Temp. is fixed.

**Notes:** Under dry mode, please dismantle air exhaust duct, or performance will be affected and water full alarm “FL” will buzz.)

Heating Mode (not available for cooling only model).

- Under this mode, heating indicator will light up.
- Press UP/DOWN button to select Temp. between  $16^{\circ}\text{C}$  to  $30^{\circ}\text{C}$  ( $60^{\circ}\text{F}$  to  $86^{\circ}\text{F}$ )
- Press Fan Speed button to set low/high speed.

## TIMER MODE

- In standby mode, press Timer button to set ON time. A range of 0 to 24 Hours could be set with UP/DOWN button. Timer indicator will light up in this mode.
- Under running state, press Timer button to set OFF time. A range of 0 to 24Hours could be set with UP/DOWN button. Timer indicator will light up in this mode.

## CLEAN AND MAINTENANCE

### Drainage

With self-evaporating system, the appliance could perform better and save energy in a way of cooling down condenser by reusing condense water.

The appliance would display “FL” with buzz sound, if built-in water container is full. After compressor stops, please drain water as follows:

1. Unplug and dismantle air exhaust duct;
2. Move the appliance to a right place;
3. Pull out the water plug, and drain all water;
4. Re-insert the water plug;
5. Re-install the air exhaust duct, restart the appliance.

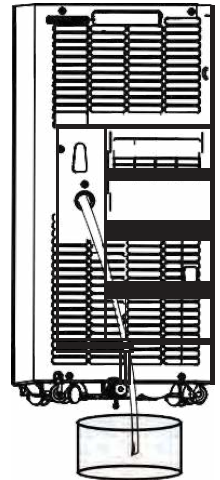

## MAINTENANCE

### Warning:

In case of electric shock, turn off and unplug before repair or maintenance.

### Body Clean

1. Unplug before cleaning.
2. Clean with soft and half-wet cloth.  
In case of damage to appearance or the appliance, never use chemical reagent, such as benzene, alcohol and gasoline.
3. Never let splash water enter the appliance.

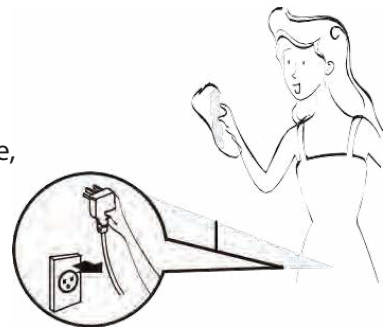

Filter is to be cleaned once every two weeks. If air quality indoor is poor, it has to be washed more often, or performance of the appliance would be lowered due to blocked filter screen. Please follow below instructions for cleaning:

**Take off air-inlet grille as indicated in the photo; pull out the filters.**

**Clean the filter in 40°C or 104°F warm water or water with neutral detergent; dry the filter in a cooling area.**

Re-install the filter and grille after drying completed; restart the appliance.

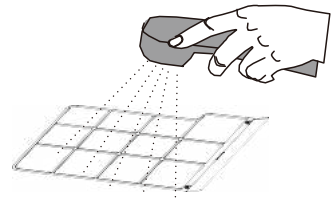
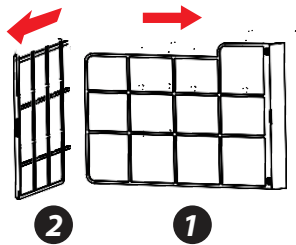
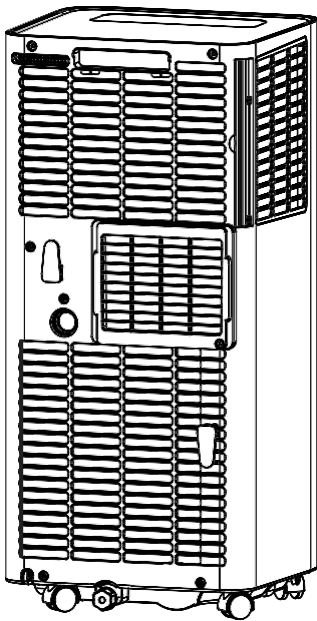

If filter is dirty, clean in 40°C (104°F) warm water or in water with neutral detergent.

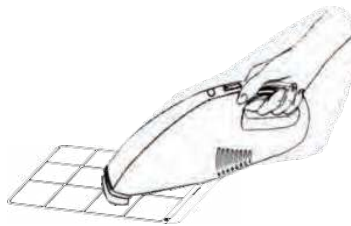

If filter is not that dirty, clean the dust with a vacuum cleaner.

**Warning:**

Do not wash with filter in water above 40°C (104°F) or with irritating detergent such as alcohol, gasoline and benzene. In case of deformation, filters are to be kept away from heat sources and dried naturally in a cooling area. Never operate the appliance when filter is not installed.

## Seasonal Maintenance

If the appliance will not be in use for a long time, please maintain by following below steps:

1. Pull out water plug for drainage.
2. Run in Fan mode for at least 2 hours to dry internal parts.
3. Turn off and unplug.
4. Clean the filter and reinstall.
5. Dismantle the air exhaust duct and keep it well.
6. Take off batteries.
7. Wrap the appliance in a plastic bag and keep in a dry and cooling place

If the appliance haven't been used for a long time, please pay attention to the following when to be used again:

1. Make sure water plug and filter are installed.
2. Never use damaged power cord; Check before use.
3. Insert batteries.
4. Assemble other parts according to the instruction.



## COMMON FAILURES AND DIAGNOSIS

### Intelligent Error Detection

Error-detecting code	Multi-functional deflection
E1	Error of the coil's temperature sensor
E2	Error of indoor temperature sensor
E4	<b>Anti-freezing protection:</b> temperature of the coil is too low and the whole A/C is off. When temperature excesses 8°C (46.4°F), the protection is released and previous working state is recovered.

## TROUBLESHOOTING

The following table lists the common faults and maintenance methods of this series of portable A/C. When the machine is in abnormal operation, the following table can be used for simple diagnosis and maintenance. If it still can't be solved, please contact professional maintenance personnel.

TROUBLE	CAUSE	SOLUTION
The A/C doesn't work	No display	Reset circuit breaker on AC cord
	The display panel displays "FL"	Restart the A/C after power off and draining, then it will become normal
	Time OFF function is started	The A/C can be restarted 3 minutes after being turning off
The A/C starts frequently	Direct sunlight	Draw the curtain
	Doors and windows keep open; there are lots of people or heat source in room	Close doors and windows, remove heat source
	Filter screen is very dirty	Clean or replace it
	Air inlet or air outlet is blocked	Remove the stem
Loud noise on the A/C	The A/C is placed unevenly	Place it at even and firmground, avoid shaking
The compressor doesn't work	Its delay protection started	Wait for 3min, turn on after temperature decreases

## **FEATURES:**

- Metal Control Box to Prevent from Fire and Exploding
- Rotary Compressor
- Universal Castors for Moving Freely
- Wifi function
- Lightweight & Portable A/C Unit
- Compact Freestanding Room Air Conditioner
- (3) Operation Modes: AC Cooling/Dehumidifier/Fan
- Hassle-Free, Quick Setup Cooling
- Simple Electric Plug-in Operation
- Convenient Wide-Area Climate Control Room AC Coverage
- Push Button Control Panel with LED Display
- Time, Temperature & Fan Speed Adjustment Settings
- Includes Universal Window Mount AC Exhaust Kit
- Removable & Washable Air Filter Screen
- Modern Style, Sleek Body Housing
- Energy Efficient: Low Power Consumption
- Low Noise Level Motor
- Rolling Wheels for Easy Portability
- Used for Home, Office, School & Business Rooms

## **WHAT'S IN THE BOX:**

- AC Unit
- Exhaust Hose
- Window Installation Plate
- Remote Control

## TECHNICAL SPECS:

- Power Supply: 115V/60Hz
- Rated Power: 920W
- Refrigerant Type: R410a
- Cooling capacity (ASHRAE): 10,000 Btu/h
- Cooling capacity (DOE): 5,500 Btu/h
- Coverage Area: Cools Rooms up to 300 Square Feet
- Air Flow: 360 Cubic Meters / Hour
- Operating Modes: Cool / Fan / Dry (Dehumidifier)
- Moisture Removal / Dehumidifier: 1.2 Liters / Hour
- Operating Noise Level: 57 dBA
- Fan Speed Settings: Two Level, Low/High
- Temperature Unit Selectable: °C/°F (Celsius/Fahrenheit)
- Adjustable Timer Settings: Up to 24 Hours
- Construction Material: High Impact Polystyrene (HIPS)
- Battery Operated Remote Control, Requires (2) x 'AAA' Batteries, Included
- Power Cable Length: 5.6' ft / 1.7 m
- Product Dimension (L x W x H): 27.6" x 12.8" x 11.6" -inches (70.1 x 32.5, 29.4 -cm)



**WARNING:**

This product can expose you to a chemical or group of chemicals, which may include "**Acrylonitrile**" which is known in the state of California to cause cancer, birth defects, or other reproductive harm. For more info, go to <https://www.p65warnings.ca.gov/>.

### ***Register Product***

Thank you for choosing SereneLife. By registering your product, you ensure that you receive the full benefits of our exclusive warranty and personalized customer support.

Complete the form to access expert support and to keep your SereneLife purchase in perfect condition.



[Serenelifehome.com/  
register](https://Serenelifehome.com/register)

# SereneLife



***Questions or Comments***

**We are here to help!**

**Phone: 1.718.535.1800**

**[Serenelifehome.com/ContactUs](http://Serenelifehome.com/ContactUs)**

 SPANISH

# SereneLife



## ***SLPAC105W***

### **Aire acondicionado portátil**

Unidad compacta de enfriamiento de aire acondicionado para el hogar con deshumidificador incorporado y modos de ventilador, incluye kit de montaje en ventana (10,000 BTU)

Visite nuestro  
sitio web



**ESCANÉAME**  
serenelifehome.com

# USER MANUAL

**Lea atentamente todas las instrucciones antes de configurar y operar la unidad.**

Guarde este manual de instrucciones para futuras consultas. Este manual está diseñado para proporcionarle la información importante necesaria para configurar, operar, mantener y solucionar problemas de su aire acondicionado portátil. El incumplimiento de estas instrucciones puede dañar y/o perjudicar el funcionamiento y anular la garantía.

## **CONTENIDO**

### **Consejos para el usuario**

Precauciones .....	<b>3</b>
Advertencias de seguridad .....	<b>5</b>
Consejos .....	<b>8</b>

### **Descripción general del producto**

Componentes principales .....	<b>9</b>
Panel de control y mando a distancia .....	<b>10</b>

### **Operación**

Colocar e instalar .....	<b>11</b>
Cómo operar .....	<b>15</b>

### **Limpieza y mantenimiento**

Drenaje .....	<b>16</b>
Limpieza corporal .....	<b>16</b>

### **Fallos comunes y diagnóstico**

Detección inteligente de errores .....	<b>18</b>
Solución de problemas .....	<b>19</b>

<b>Características y especificaciones técnicas .....</b>	<b>20</b>
--	-----------

## CONSEJOS PARA EL USUARIO



Por favor, evite este tipo de operaciones, en caso de cualquier riesgo para la seguridad y la salud.



Dichas instrucciones deben seguirse por motivos de seguridad y salud.

## PRECAUCIÓN

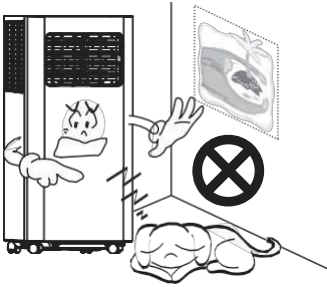

Solo para uso doméstico

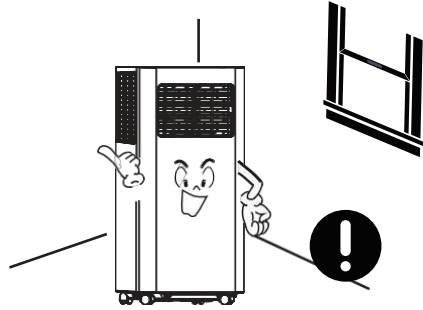

Solo para uso en interiores;  
coloque el aire acondicionado  
en un ambiente seco.

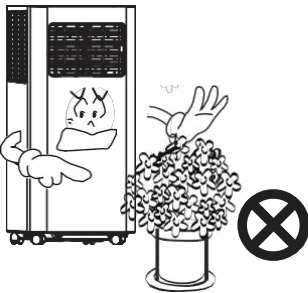

En caso de un intercambio de  
aire bloqueado, nunca apile  
ningún elemento alrededor  
de la máquina.



Para evitar daños, nunca coloque  
objetos pesados sobre la máquina.

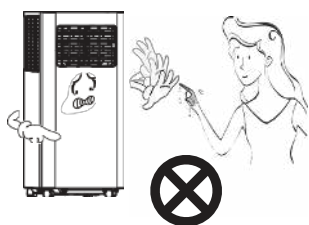

No opere la máquina con las manos mojadas o en un ambiente húmedo.

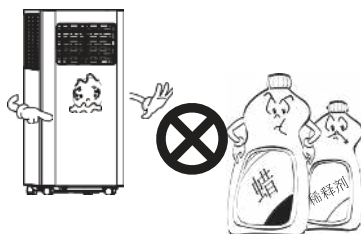

Limpie la máquina con un paño suave, en lugar de cera, diluyente o detergente



Limpie el filtro una vez cada dos semanas

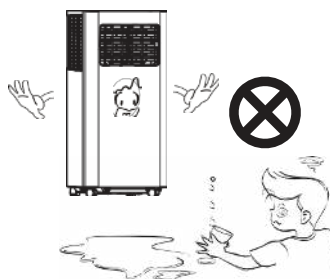

Por su salud, nunca beba agua condensada descargada de la máquina. machine.

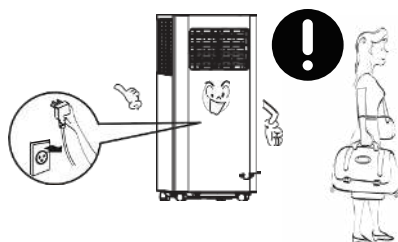

Desenchufe el cable de alimentación si la máquina no se va a utilizar durante mucho tiempo.



No se permite a los no profesionales desmontar o reparar la máquina.

# ADVERTENCIAS DE SEGURIDAD



No se debe utilizar el cable de alimentación o el enchufe dañados. Nunca lo enchufe a un enchufe

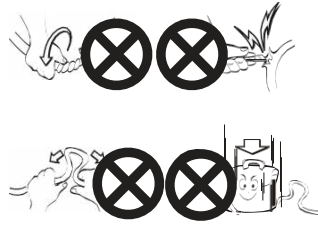

Nunca dañe el cable de alimentación ni utilice un cable de alimentación sin licencia.

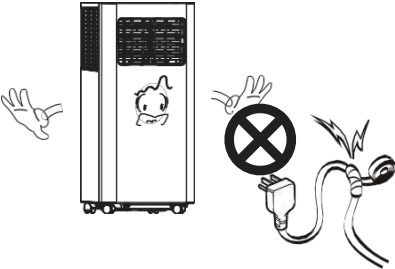

No modifique ni extienda el cable de alimentación.

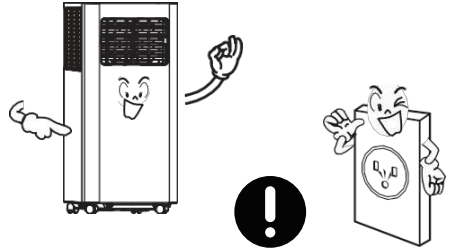

Se sugiere una toma de corriente con conexión a tierra para la máquina.



En caso de descarga eléctrica, nunca enchufe / desenchufe con las manos mojadas.



Para desenchufar, tire del extremo del enchufe en lugar de los cables

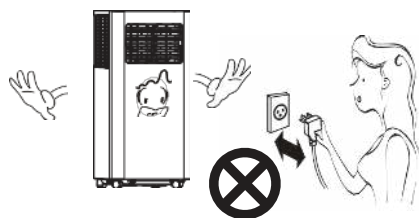

Nunca controle el estado de encendido/apagado conectando/desenchufando

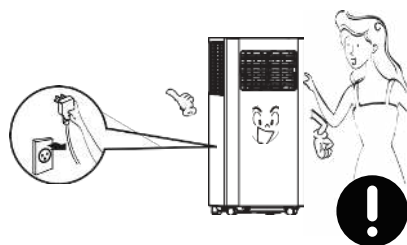

Apague la máquina antes de desenchufarla.

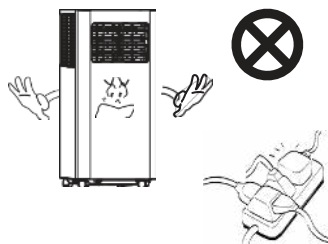

Nunca sobrecargue el enchufe.

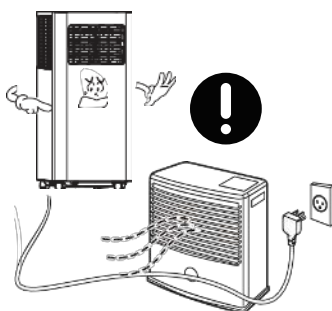

Manténgalo alejado de fuentes de calor o exposición directa a la luz solar.



Si hay algún ruido, olor o humo, apáguelo y desconéctelo para realizar el diagnóstico.

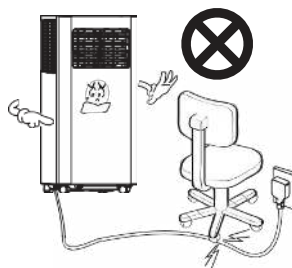

En caso de descarga eléctrica, nunca dañe el cable de alimentación colocando objetos pesados sobre él.

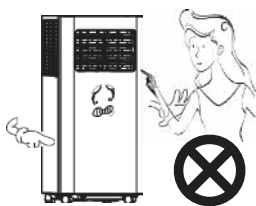

Nunca inserte los dedos ni ningún objeto duro en la rejilla.



Mantenga las partes eléctricas alejadas del agua.



Si entra agua, apáguela y desconéctela a tiempo; y llame a un profesional para que lo revise y repare.

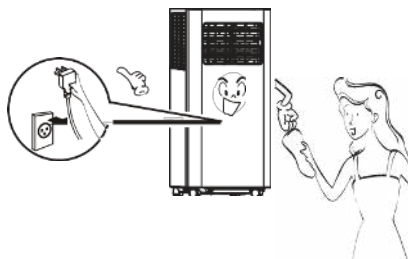

Apague y desenchufe antes de limpiar, limpiar o reemplazar componentes.

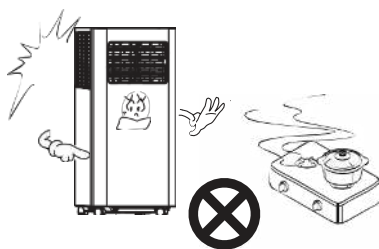

Si se produce una fuga de gas, abra la ventana para ventilar antes de tapar la máquina.

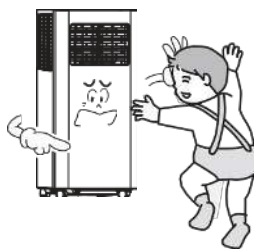

El aparato puede ser utilizado por niños de 8 años o más y personas con capacidades físicas, sensoriales o psicológicas reducidas, si han recibido supervisión e instrucciones sobre el uso adecuado y los peligros del aparato.

## CONSEJOS

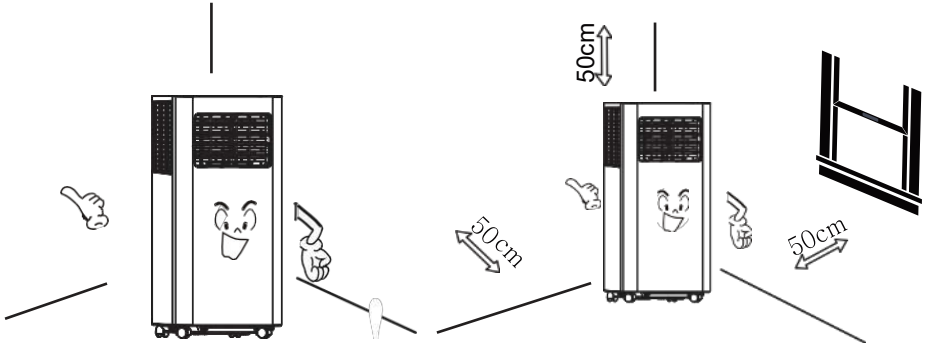

Para un trabajo adecuado del compresor, coloque la máquina verticalmente sobre un suelo uniforme.

Para una ventilación adecuada, mantenga la máquina al menos a 50 cm de los objetos cercanos.

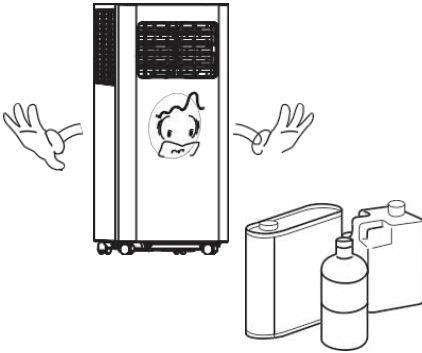

Nunca use el aparato cerca de gasolina u otros objetos inflamables.

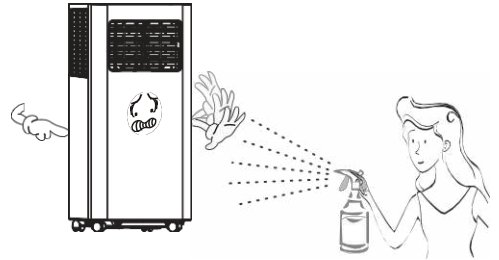

Evite rociar cualquier tipo de agente o solvente cerca del aparato. Los plásticos pueden deformarse y las piezas eléctricas incluso puede dañarse.

# DESCRIPCIÓN GENERAL DEL PRODUCTO

## Componentes principales

- 1. Asa
- 2. Rejilla de entrada de aire (arriba)
- 3. Panel de control
- 4. Ruedas
- 5. Lumbrera
- 6. Rejilla de salida de aire
- 7. Orificio de drenaje
- 8. Rejilla de entrada de aire (abajo)
- 9. Conjunto de conducto de escape de aire
- 10. Paquete de sellado de ventanas

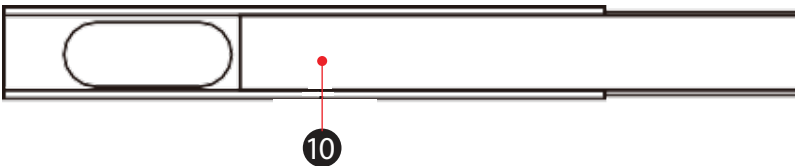
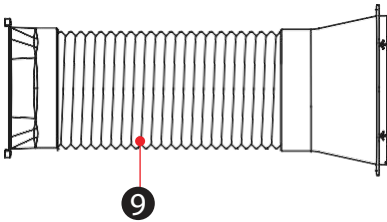
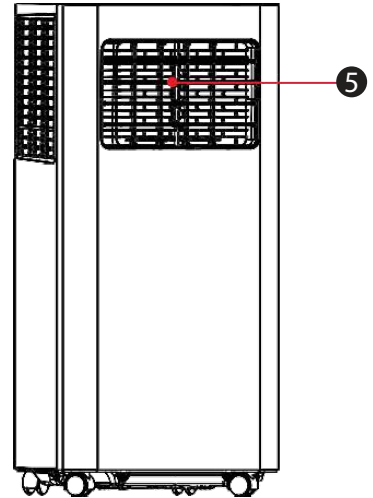
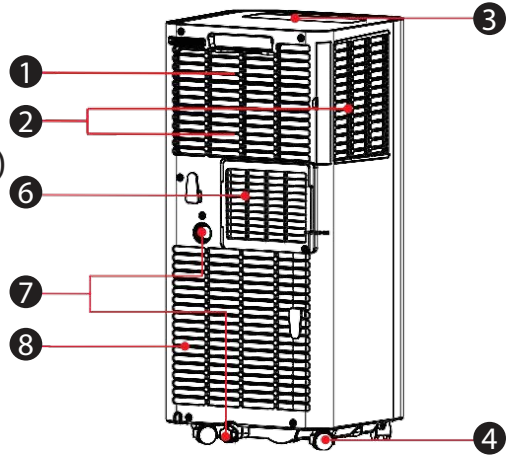

## PANEL DE CONTROL Y MANDO A DISTANCIA

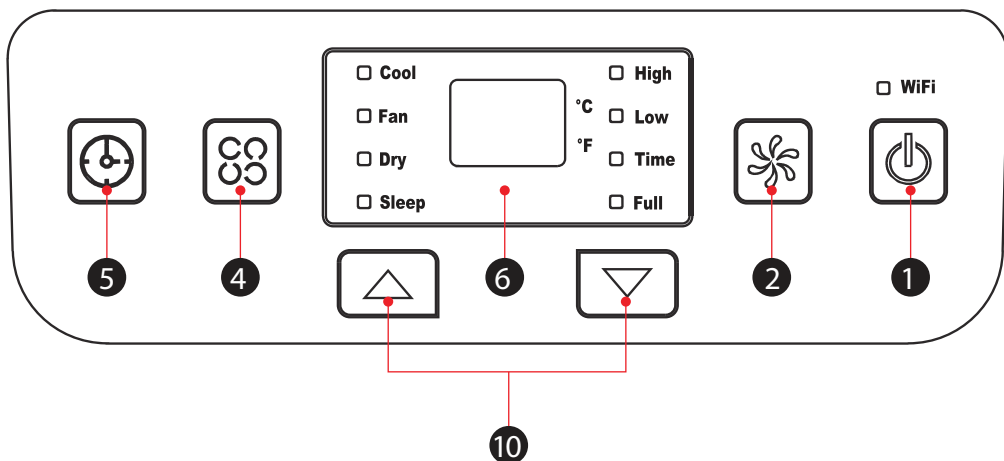

### 1. Botón de encendido

Presione el botón de **encendido / apagado**

### 2. Botón de velocidad del ventilador

Presione la tecla para elegir la velocidad alta/baja

### 3. Botón arriba/abajo para temperatura y temporizador

En el modo de enfriamiento, presione las teclas para aumentar o disminuir la temperatura de ajuste; En el modo de temporizador, presione las teclas para configurar la hora de encendido. Al presionar las teclas juntas, se puede cambiar entre °C y °F.

### 4. Botón de modo

Presione la tecla para elegir enfriamiento, ventilador, seco.

### 5. Botón del temporizador

Presione la tecla en el modo de espera para configurar el tiempo de encendido. Presione la tecla en el modo de encendido para configurar el tiempo de apagado.

### 6. Pantalla de temperatura y temporizador

La ventana indicará la temperatura y la hora.

### 7. Botón de interruptor de temperatura

El botón es para cambiar entre °C y °F.

### 8. Botón de reposo

El botón es para elegir el modo de suspensión.

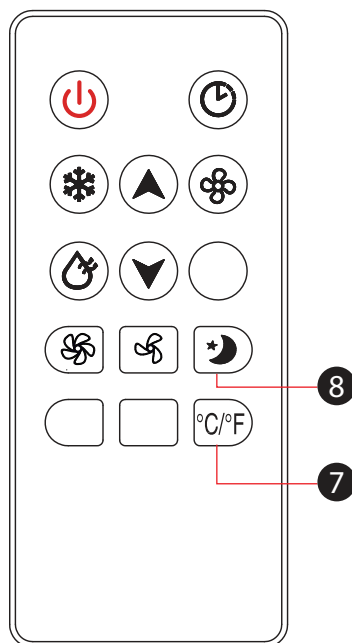

# OPERACIÓN

## Colocar e instalar

### Lugar

- Coloque la máquina en el piso horizontal cerca de la ventana.
- Para una ventilación adecuada y el mejor rendimiento de la máquina, mantenga el aparato al menos a 50 cm de los objetos cercanos.

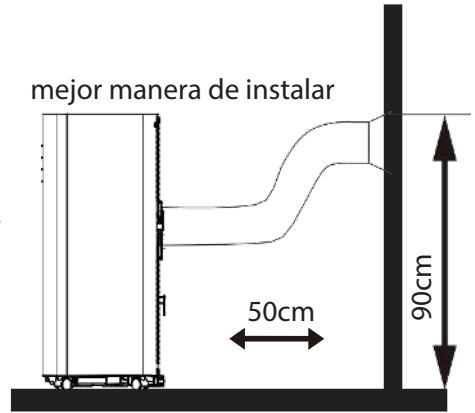

## Instalación

### Ensamblaje del conducto de escape del aire

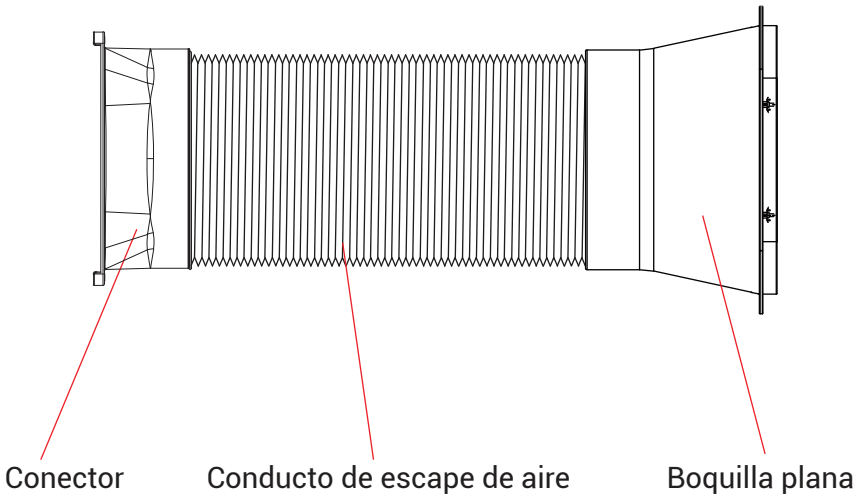

### Tipo de accesorio de clip

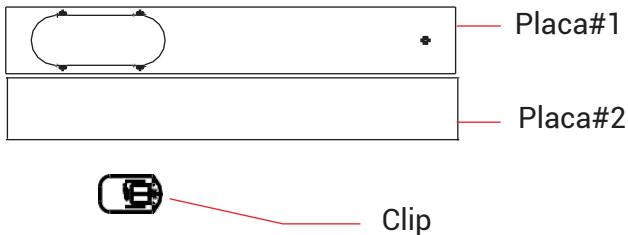

### Paso 1:

#### Tipo de accesorio de clip

1. Mida el tamaño de la ventana;
2. Ajuste la longitud de la placa de acuerdo con el tamaño de la ventana;
3. Bloquee la placa

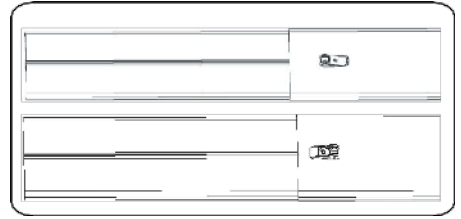

### Paso 2:

#### Fije la placa a la ventana

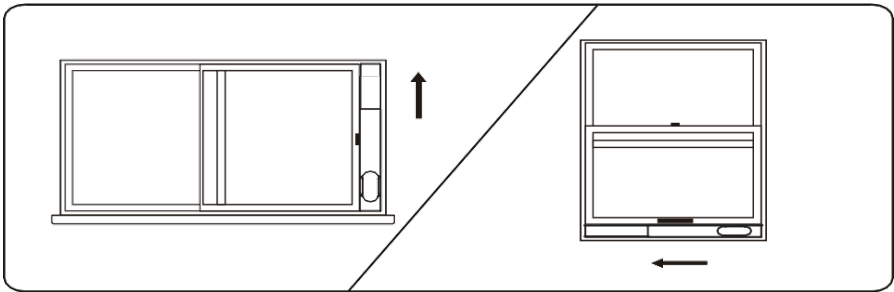

### Paso 3:

Gire el tubo de escape (extremo del accesorio de escape) en la salida del panel trasero (en sentido contrario a las agujas del reloj).

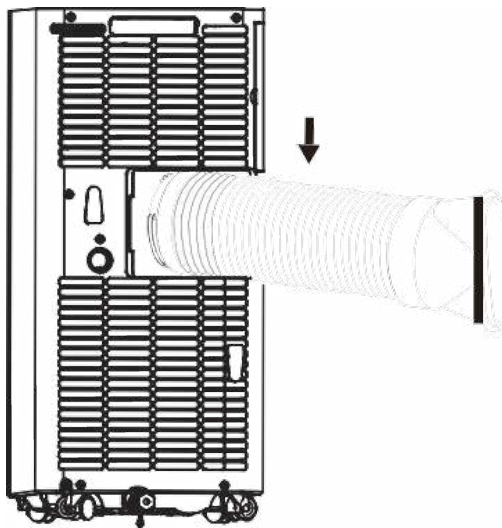

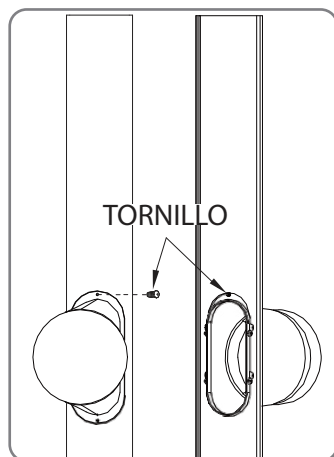
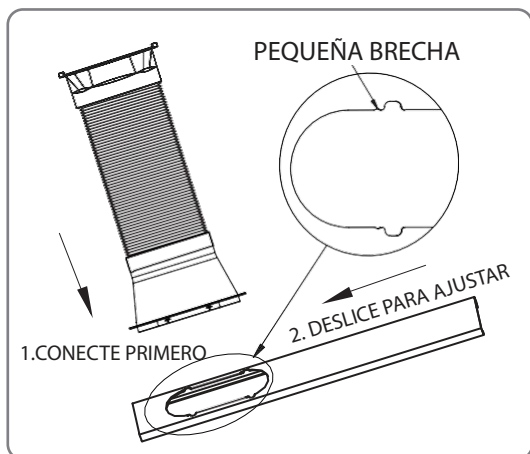

#### Paso 4:

Inserte el conjunto del tubo de escape (extremo del puerto de escape) en el conjunto del panel del sello de la ventana y atornillelo.

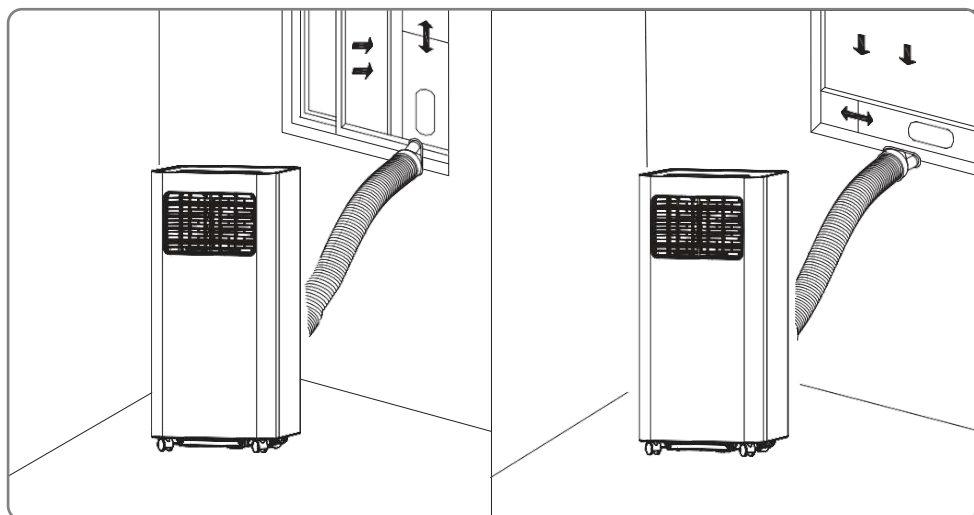

**Dibujo esquema de cómo debe verse finalizado**

## Instalación incorrecta

- Es importante mantener el conducto de escape liso. Una instalación incorrecta afectará el funcionamiento del aire acondicionado.
- Evite que el conducto de escape se doble bruscamente.
- Asegúrese de que el aire pueda fluir sin problemas en el conducto.

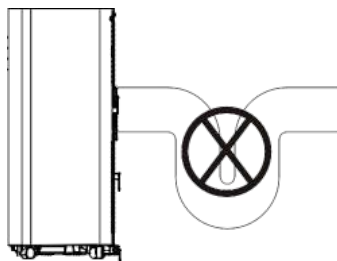

## Advertencia

El conducto de escape está diseñado especialmente para este modelo. No lo reemplace ni lo alargue; de lo contrario, se producirá un malfuncionamiento.

## Notar:

El conducto de escape de aire puede extenderse hasta 1500 mm. Para evitar que se doble, estírelo lo menos posible.

## CONTROL REMOTO

**Instale la batería correctamente antes de usar el control remoto. Los pasos específicos son los siguientes**

1. Deslice para abrir la tapa de la batería en la parte posterior;
2. Inserte 2 pilas nuevas AAA (DC1.5V) e instale los electrodos correctamente cuando se inserten;
3. Coloque las baterías en su lugar.

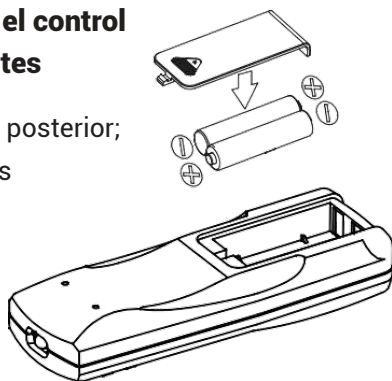

## Advertencia:

1. Solo se permiten pilas AAA DC de 1,5 V, nunca utilice pilas recargables u otro tipo de pilas.
2. Reemplace ambas baterías; Nunca mezcle una batería nueva con una vieja.
3. Retire las pilas si no va a utilizar el aparato durante mucho tiempo.

## Advertencia:

1. Nunca use baterías con fugas;
2. Los productos químicos en las baterías podrían provocar riesgos para la salud, como quemaduras. Si el líquido de las baterías salpica la piel o la ropa, lávese con agua limpia rápidamente. Si se traga una pila, enjuáguese la boca inmediatamente con agua limpia y luego acuda al médico.



## CÓMO OPERAR

### Modo de enfriamiento

- En el modo de enfriamiento, el indicador de enfriamiento se encenderá.
- El ajuste de temperatura es de 60 ° F a 86 ° F.
- Presione el botón de velocidad del ventilador para elegir entre velocidad baja/alta del ventilador.

### Modo Ventilador

- En el modo Ventilador, el indicador estará encendido.
- Presione el botón de velocidad del ventilador para elegir entre velocidad baja/alta del ventilador.
- La temperatura no se puede ajustar en este modo.

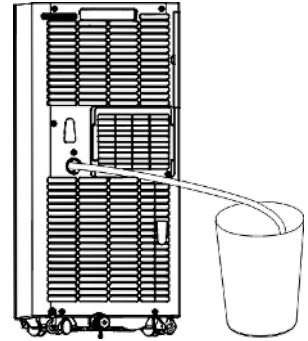

### Modo seco

- El indicador de secado estará encendido en este modo.
- Retire el tapón de agua (ver a la derecha), inserte un extremo de la tubería en la manguera de drenaje, el otro extremo estaría en el tanque de agua o en el canal de agua.
- Si el compresor se enciende a una temperatura ambiente de  $\geq 17^{\circ}\text{C}$  o  $62^{\circ}\text{F}$  y sigue la siguiente secuencia: si el compresor se detiene a una temperatura ambiente de  $\leq 15^{\circ}\text{C}$  o  $59^{\circ}\text{F}$ ; cuando alcance los  $\geq 17^{\circ}\text{C}$ , el compresor arranca de nuevo. (Habrá un retraso de 3 minutos para la protección del compresor)
- El ventilador funciona con una velocidad baja fija.
- La temperatura es fija.

**Notes:** En modo seco, desmonte el conducto de escape de aire, o el rendimiento se verá afectado y sonará la alarma de agua llena "FL").

Modo de calefacción (no disponible para el modelo de solo refrigeración).

- En este modo, el indicador de calefacción se encenderá.
- Presione el botón ARRIBA/ABAJO para seleccionar la temperatura entre  $16^{\circ}\text{C}$  y  $30^{\circ}\text{C}$  ( $60^{\circ}\text{F}$  y  $86^{\circ}\text{F}$ )
- Presione el botón Velocidad del ventilador para configurar la velocidad baja / alta.

## MODO DE TEMPORIZADOR

- En el modo de espera, presione el botón Temporizador para configurar el tiempo de encendido. Se puede configurar un rango de 0 a 24 horas con el botón ARRIBA / ABAJO. El indicador del temporizador se iluminará en este modo.
- Cuando esté encendido, presione el botón Temporizador para configurar el tiempo de apagado. Un rango de 0 a 24 horas se puede configurar con el botón ARRIBA/ABAJO. El indicador del temporizador se encenderá en este modo

## LIMPIEZA Y MANTENIMIENTO

### Drenaje

Con el sistema de autoevaporación, el aparato podría funcionar mejor y ahorrar energía al enfriar el condensador al reutilizar el agua condensada.

El aparato mostraría "FL" con un zumbido, si el recipiente de agua incorporado está lleno. Después de que el compresor se detenga, drene el agua de la siguiente manera:

1. Desenchufe y desmonte el conducto de escape de aire;
2. Mueva el aparato a un lugar correcto;
3. Saque el tapón de agua y drene toda el agua;
4. Vuelva a insertar el tapón de agua;
5. Vuelva a instalar el conducto de escape de aire, reinicie el aparato.

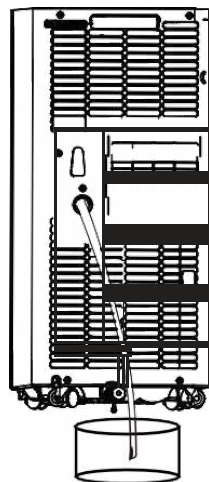

## MANTENIMIENTO

### Advertencia:

En caso de descarga eléctrica, apague y desenchufe antes de la reparación o el mantenimiento.

### Limpieza

1. Desconéctelo antes de limpiarlo.
2. Limpie con un paño suave y medio húmedo.  
En caso de daños en la apariencia o en el aparato, nunca utilice reactivos químicos, como benceno, alcohol y gasolina.
3. Nunca permita que entren salpicaduras de agua en el aparato.

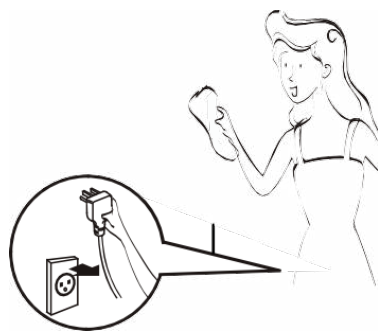

El filtro debe limpiarse una vez cada dos semanas. Si la calidad del aire interior es mala, debe lavarse con más frecuencia o el rendimiento del aparato disminuiría debido al bloqueo de la pantalla del filtro. Siga las instrucciones de limpieza a continuación:

**Retire la rejilla de entrada de aire como se indica en la foto; Saque los filtros. Limpie el filtro en agua tibia a 40 °C o 104 °F o agua con detergente neutro; Seque el filtro en un área fresca.**

Vuelva a instalar el filtro y la rejilla después de que se haya completado el secado; Reinicie el aparato

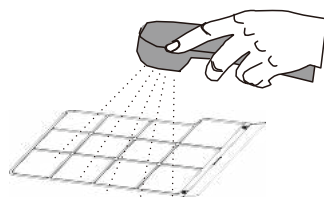
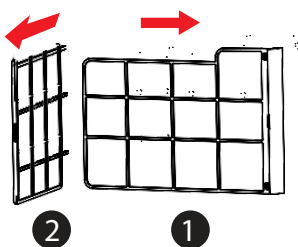
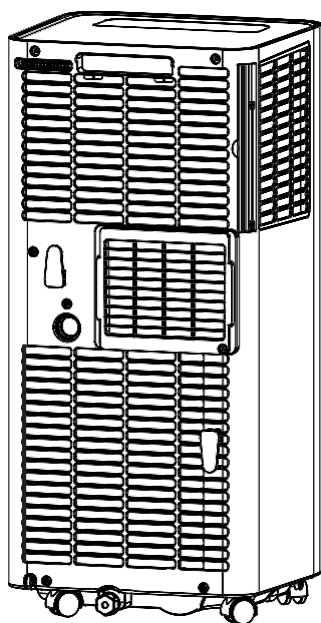

Si el filtro está sucio, límpielo con agua tibia a 40 °C (104 °F) o con detergente neutro

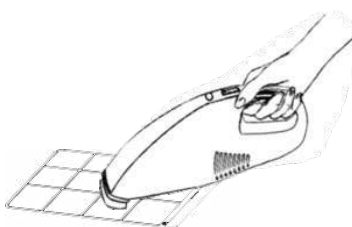

Si el filtro no está tan sucio, limpie el polvo con una aspiradora.

### **Advertencia:**

No lave con filtro en agua a más de 40 °C (104 °F) o con detergente irritante como alcohol, gasolina y benceno. Para evitar deformación, los filtros deben mantenerse alejados de fuentes de calor y secarse de forma natural en una zona de refrigeración. Nunca opere el aparato cuando el filtro no esté instalado.

## Mantenimiento estacional

Si el aparato no va a estar en uso durante mucho tiempo, manténgalo siguiendo los pasos a continuación:

1. Saque el tapón de agua para el drenaje.
2. Ejecute en modo Ventilador durante al menos 2 horas para secar las piezas internas.
3. Apague y desenchufe.
4. Limpie el filtro y vuelva a instalarlo.
5. Desmonte el conducto de escape de aire y manténgalo bien.
6. Quítese las baterías.
7. Envuelva el aparato en una bolsa de plástico y manténgalo en un lugar seco y fresco

**Si el aparato no se ha utilizado durante mucho tiempo, preste atención a lo siguiente cuando se vuelva a utilizar.**

1. Asegúrese de que el tapón de agua y el filtro estén instalados.
2. Nunca use un cable de alimentación dañado; Compruébelo antes de usar
3. Inserte las baterías.
4. Ensamble otras piezas de acuerdo con las instrucciones.

## FALLOS COMUNES Y DIAGNÓSTICO

### Detección inteligente de errores

Código de detección de errores	Detección multifuncional
E1	Error del sensor de temperatura de la bobina
E2	Error del sensor de temperatura interior
E4	Protección anticongelante: la temperatura de la bobina es demasiado baja y todo el aire acondicionado está apagado. Cuando la temperatura supera los 8 °C (46,4 °F), se libera la protección y se recupera el estado de funcionamiento anterior.

## SOLUCIÓN DE PROBLEMAS

En la siguiente tabla se enumeran los fallos comunes y los métodos de mantenimiento de esta serie de aparatos portátiles de aire acondicionado. Cuando la máquina está en funcionamiento anormal, se puede utilizar la siguiente tabla para un diagnóstico y mantenimiento sencillos. Si aún no se puede resolver, comuníquese con el personal de mantenimiento profesional.

PROBLEMA	CAUSA	SOLUCIÓN
El aire acondicionado no funciona	Sin pantalla	Restablezca el disyuntor en el cable de CA
	El panel de visualización muestra "FL"	Reinicie el aire acondicionado después de apagar y drenarlo entonces se normalizará
	Se inicia la función de tiempo de apagado	El aire acondicionado se puede reiniciar 3 minutos después de estar apagado.
El aire acondicionado se enciende con frecuencia	Luz solar directa	Corra la cortina
	Las puertas y ventanas se mantienen abiertas; Hay mucha gente o fuentes de calor en la habitación	Cierre puertas y ventanas, retire la fuente de calor
	La pantalla del filtro está muy sucia	Límpielo o reemplázelo
	La entrada o salida de aire está bloqueada	Retire el tallo
Al aire acondicionado hace mucho ruido	La máquina está colocada en un lugar donde se mueve mucho	Colóquelo en una superficie plana y firme, Evite que se agite
El compresor no funciona	Se inicia su protección de retardo	Espere 3 minutos, encienda después de que disminuya la temperatura

## **FUNCIONES:**

- Caja de control de metal para evitar incendios y explosiones
- Compresor rotativo
- Ruedas universales para moverse libremente
- Función Wifi
- Unidad de aire acondicionado liviana y portátil
- Aire acondicionado compacto independiente para habitaciones
- (3) Modos de operación: enfriamiento de CA / deshumidificador / ventilador
- Enfriamiento rápido y sin complicaciones
- Funcionamiento sencillo de enchufe eléctrico
- Conveniente área de control de clima de área amplia Cobertura de aire acondicionado para sala
- Panel de control de botón pulsador con pantalla LED
- Ajustes de ajuste de tiempo, temperatura y velocidad del ventilador
- Incluye kit de escape de CA universal para montaje en ventana
- Pantalla de filtro de aire extraíble y lavable
- Estilo moderno, carcasa de carrocería elegante
- Eficiencia energética: bajo consumo de energía
- Motor de bajo nivel de ruido
- Ruedas rodantes para facilitar su transporte
- Se utiliza para el hogar, la oficina, la escuela y las salas de negocios

## **CONTENIDO DE LA CAJA:**

- Unidad de aire acondicionado
- Manguera de escape
- Placa de instalación de ventana
- Control remoto

## ESPECIFICACIONES TÉCNICAS :

- Fuente de alimentación: 115 V / 60 Hz
- Potencia nominal: 900W
- Tipo de refrigerante: R32
- Capacidad frigorífica (ASHRAE): 10.000 Btu/h
- Capacidad frigorífica (DOE): 6.500 Btu/h
- Área de cobertura: Enfría habitaciones de hasta 300 pies cuadrados
- Caudal de aire: 360 metros cúbicos / hora
- Modos de funcionamiento: Frío / Ventilador / Seco (Deshumidificador)
- Eliminación de humedad / Deshumidificador: 1,2 litros / hora
- Nivel de ruido de funcionamiento: 57 dBA
- Ajustes de velocidad del ventilador: Dos niveles, Bajo/Alto
- Unidad de temperatura seleccionable: °C/°F (Celsius/Fahrenheit)
- Configuración ajustable del temporizador: hasta 24 horas
- Material de construcción: Poliestireno de alto impacto (HIPS)
- Mando a distancia a pilas, requiere (2) pilas 'AAA', incluidas
- Longitud del cable de alimentación: 5.6' ft.
- Dimensión del producto (largo x ancho x alto): 27,6 " x 12,8 " x 11,6 " - pulgadas



**WARNING:**

Este producto puede exponerlo a una sustancia química o a un grupo de productos químicos, que pueden incluir **"acrilonitrilo"**, que en el estado de California se sabe que causa cáncer, defectos de nacimiento u otros daños reproductivos. Para

obtener más información, vaya a <https://www.p65warnings.ca.gov/>.

### ***Registrar Producto***

Gracias por elegir SereneLife. Al registrar su producto, se asegura de recibir todos los beneficios de nuestra garantía exclusiva y atención al cliente personalizada.

Completa el formulario para acceder al soporte de expertos y mantener en perfectas condiciones tu compra de SereneLife.



[Serenelifehome.com/  
register](https://Serenelifehome.com/register)

# SereneLife



***Preguntas o comentarios***

**¡Estamos aquí para ayudar!**

**Phone: 1.718.535.1800**

**[SereneLifeHome.com/ContactUs](http://Serenelifehome.com/ContactUs)**

 FRENCH

# SereneLife



## ***SLPAC105W*** **Climatiseur portable**

Climatiseur domestique compact avec déshumidificateur et ventilateur intégrés, kit de montage sur fenêtre inclus (10 000 BTU)

Visitez notre site  
Internet



**SCANNE MOI**  
nutrichefkitchen.com

# USER MANUAL

## **Lisez attentivement toutes les instructions avant d'installer et d'utiliser l'appareil.**

Conservez ce mode d'emploi pour pouvoir vous y référer ultérieurement. Ce manuel est conçu pour vous fournir les informations importantes nécessaires à l'installation, au fonctionnement, à l'entretien et au dépannage de votre climatiseur portable. Le non-respect de ces instructions risque d'endommager et/ou de compromettre le fonctionnement de l'appareil et d'annuler la garantie.

## **SOMMAIRE**

### **Consejos para el usuario**

Précautions .....	<b>3</b>
Avertissements de sécurité .....	<b>5</b>
Conseils .....	<b>8</b>

### **Aperçu du produit**

Principaux éléments .....	<b>9</b>
Panneau de contrôle et télécommande .....	<b>10</b>

### **Fonctionnement**

Mise en place et installation .....	<b>11</b>
Comment opérer .....	<b>15</b>

### **Nettoyage et entretien**

Drainage .....	<b>16</b>
Nettoyage du corps .....	<b>16</b>

### **Défaillances courantes et diagnostic**

Détection intelligente des erreurs .....	<b>18</b>
Dépannage .....	<b>19</b>

<b>Caractéristiques et spécifications techniques</b> .....	<b>20</b>
--	-----------

## CONSEILS AUX UTILISATEURS



Veillez éviter de telles opérations en cas de risques pour la santé et la sécurité



Ces instructions doivent être suivies pour des raisons de sécurité et de santé.

## PRÉCAUTION

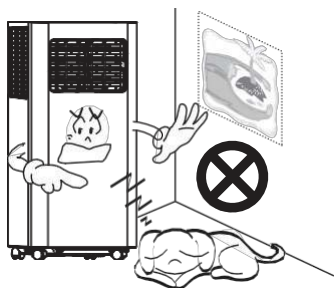

Pour usage domestique uniquement

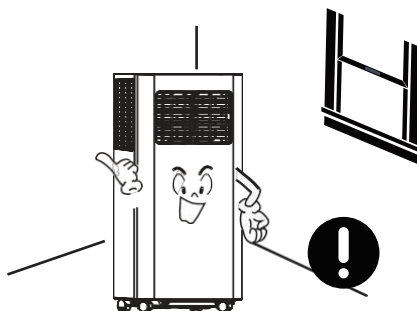

Pour une utilisation à l'intérieur  
Placer le climatiseur dans un environnement sec.

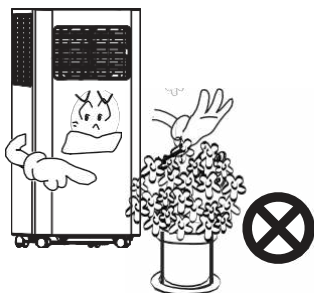

En cas de blocage de l'échange d'air, ne jamais empiler d'objets autour de la machine.

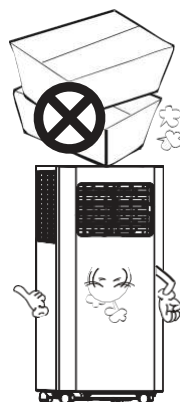

Pour éviter tout dommage, ne placez jamais d'objets lourds sur la machine.

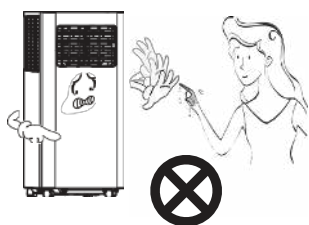

Ne pas utiliser la machine avec les mains mouillées ou dans un environnement

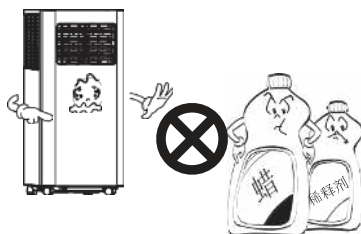

Essuyez l'appareil avec un chiffon doux et non avec de la cire, du dissolvant ou un



Nettoyer le filtre toutes les deux semaines

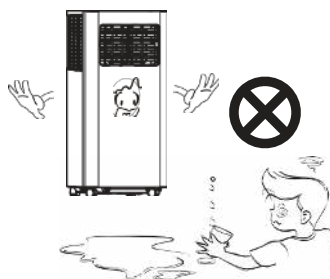

Pour votre santé, ne buvez jamais l'eau condensée qui s'écoule de l'appareil.

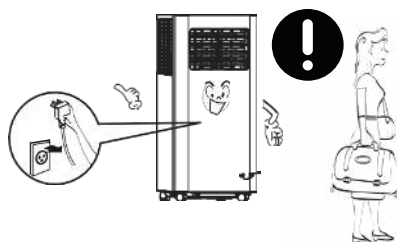

Veuillez débrancher le câble d'alimentation si vous n'utilisez pas l'appareil pendant une longue période.



Les non-professionnels ne sont pas autorisés à démonter ou à réparer la machine.

## AVERTISSEMENTS DE SÉCURITÉ



Un câble d'alimentation ou une prise endommagés ne doivent pas être utilisés. Ne jamais brancher l'appareil sur une prise mal montée.

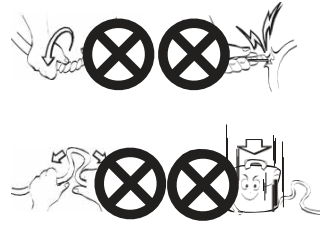

N'endommagez jamais le câble d'alimentation et n'utilisez pas de câble d'alimentation non homologué. S'assurer que la tension est correcte. Asegúrese de que el voltaje sea el correcto.

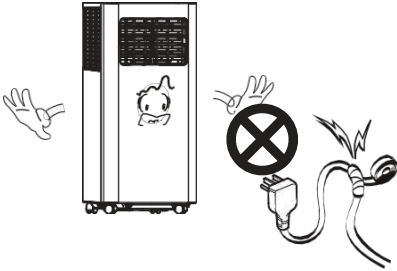

Ne modifiez pas et ne rallongez pas le câble d'alimentation.

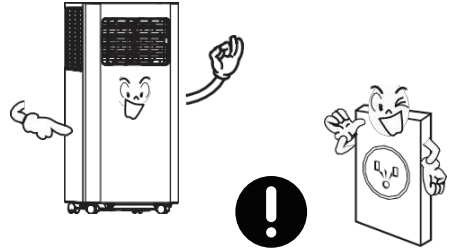

Il est conseillé d'utiliser une prise de terre pour l'appareil.



En cas de choc électrique, ne jamais brancher/débrancher avec des mains mouillées.



Pour débrancher, tirez sur l'extrémité de la prise plutôt que sur les câbles.

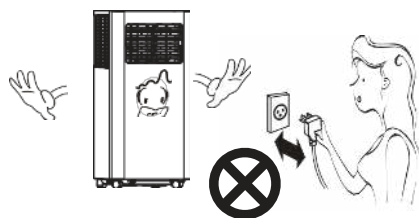

Ne jamais contrôler l'état marche/arrêt en branchant/débranchant directement.

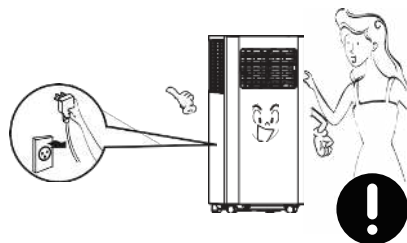

Veillez éteindre l'appareil avant de le débrancher.

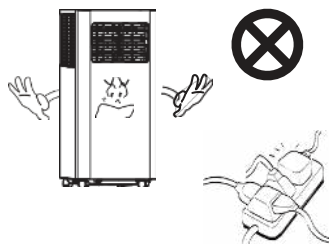

Ne jamais surcharger la prise de courant

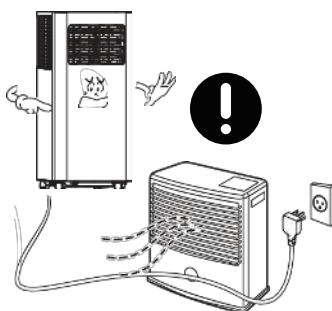

et la tenir à l'écart des sources de chaleur et de la lumière directe du soleil.



En cas de bruit, d'odeur ou de fumée, éteindre et débrancher l'appareil pour le diagnostiquer.

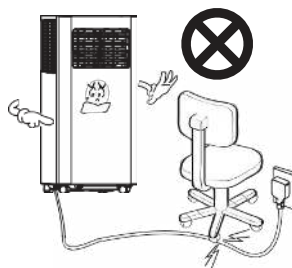

En cas d'électrocution, ne jamais endommager le câble d'alimentation en y plaçant des objets lourds.

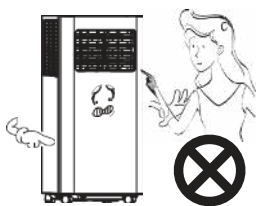

Ne jamais introduire les doigts ou des objets durs dans la grille.



Tenir les pièces électriques à l'écart de l'eau.



Si de l'eau pénètre dans l'appareil, éteignez-le et débranchez-le très rapidement, puis demandez à un professionnel de le vérifier et de le réparer.

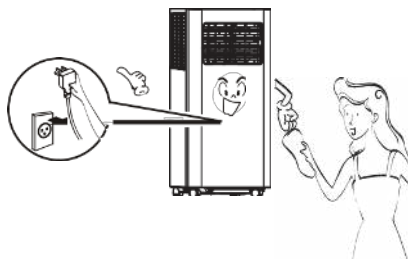

Veuillez éteindre et débrancher l'appareil avant d'essayer, de nettoyer ou de remplacer des composants.



En cas de fuite de gaz, ouvrez la fenêtre pour aérer avant de brancher l'appareil.

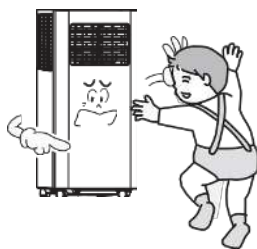

L'appareil peut être utilisé par des enfants âgés de 8 ans ou plus et par des personnes dont les capacités physiques, sensorielles ou psychologiques sont réduites, à condition qu'ils aient reçu une surveillance et des instructions concernant l'utilisation correcte de l'appareil et les risques qu'il présente.

## CONSEILS

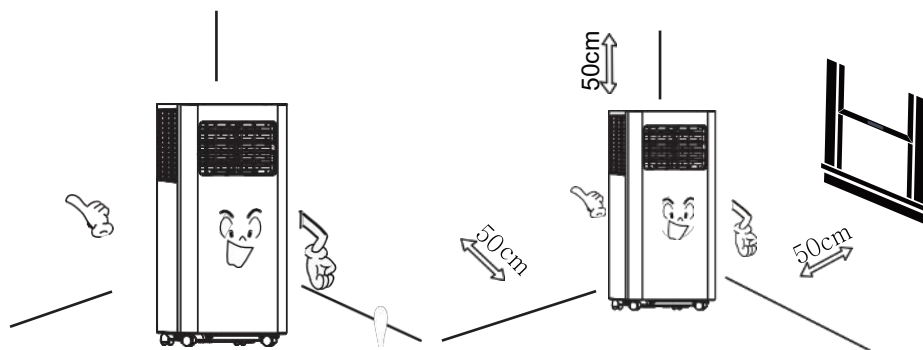

Pour un bon fonctionnement du compresseur, placez la machine verticalement sur un sol plat.

Pour une bonne ventilation, éloignez la machine d'au moins 50 cm des objets situés à proximité.

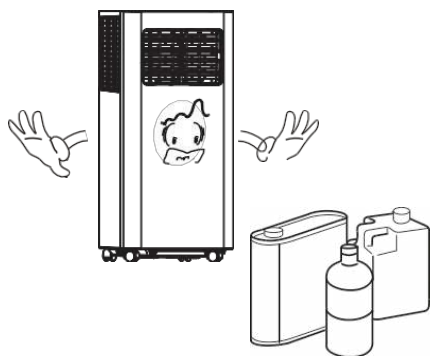

N'utilisez jamais l'appareil à proximité d'essence ou d'autres objets inflammables.

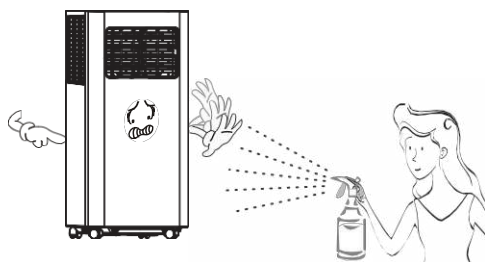

Ne pas pulvériser de produit ou de solvant sur l'appareil, sinon les plastiques risquent de se déformer et les pièces électriques d'être endommagées.

## VUE D'ENSEMBLE DU PRODUIT

### Principaux composants de

1. Poignée
2. Grille d'entrée d'air (haut)
3. Panneau de contrôle
4. Roulettes
5. Persienne
6. Grille de sortie d'air
7. Trou de drainage
8. Grille d'entrée d'air (vers le bas)
9. Assemblage du conduit d'évacuation d'air
10. Kit d'étanchéité de fenêtre

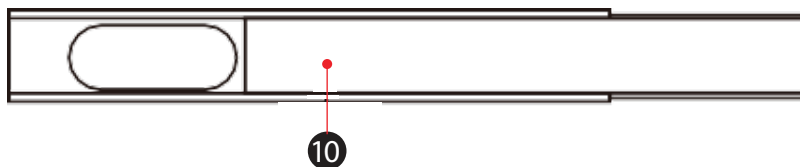
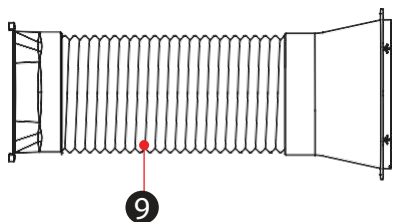
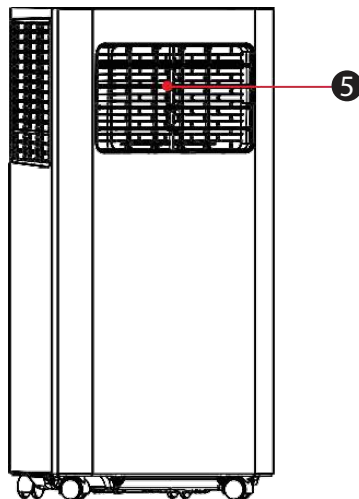
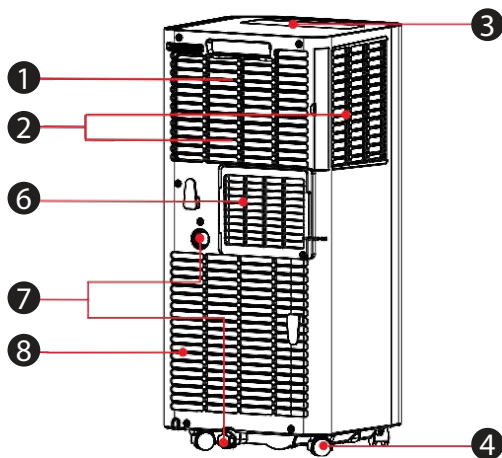

## PANNEAU DE CONTRÔLE ET COMMANDE À DISTANCE

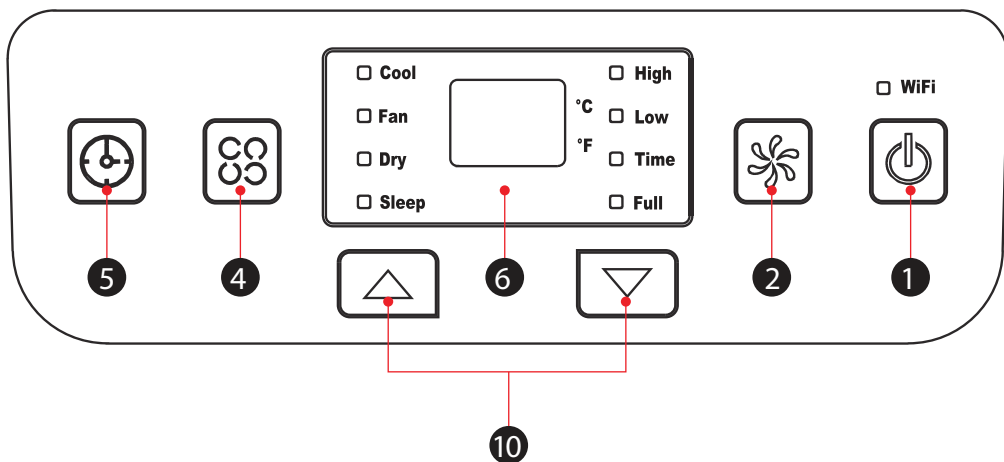

### 1. Bouton d'alimentation

Appuyer sur la touche ON / OFF

### 2. Bouton de vitesse du ventilateur

Appuyer sur la touche pour choisir la vitesse rapide/lente. En mode veille, appuyez sur cette touche pendant 3 secondes pour activer la fonction d'appariement wifi.

### 3. Bouton haut/bas pour la température et la minuterie

En mode refroidissement, les touches permettent d'augmenter ou de diminuer la température de réglage ; en mode minuterie, les touches permettent de régler l'heure de mise en marche. En appuyant simultanément sur les touches, il est possible de passer de °C à °F.

### 4. Bouton de mode

Appuyez sur la touche pour sélectionner refroidissement, ventilateur, sec.

### 5. Bouton de minuterie

Appuyer sur la touche en mode veille pour régler l'heure de mise en marche Appuyer sur la touche en mode marche pour régler l'heure d'arrêt

### 6. Affichage de la température et de la minuterie

La fenêtre indique la température et l'heure.

### 7. Bouton de changement d'unité de température

Le bouton permet de passer de °C à °F.

### 8. Bouton de mise en veille

Le bouton permet de mettre l'appareil en mode veille.

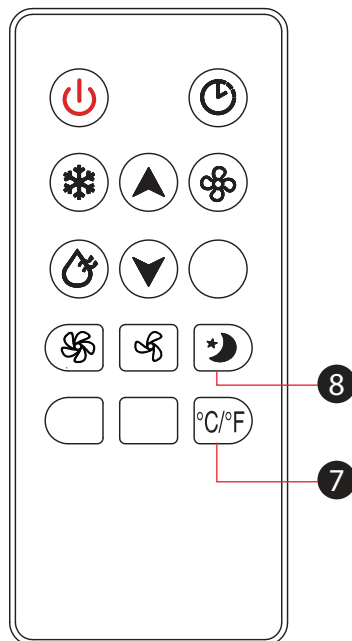

# FONCTIONNEMENT

## Mise en place et installation

### Lieu

- Placez la machine sur le sol horizontal près de la fenêtre.
- Pour une bonne ventilation et des performances optimales de l'appareil, celui-ci doit être éloigné d'au moins 50 cm des objets qui se trouvent à proximité.

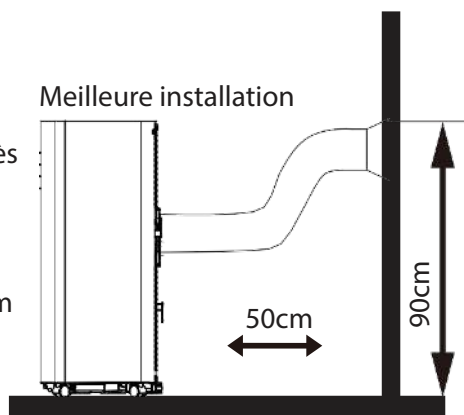

### Installer

## Assemblage du conduit d'évacuation d'air

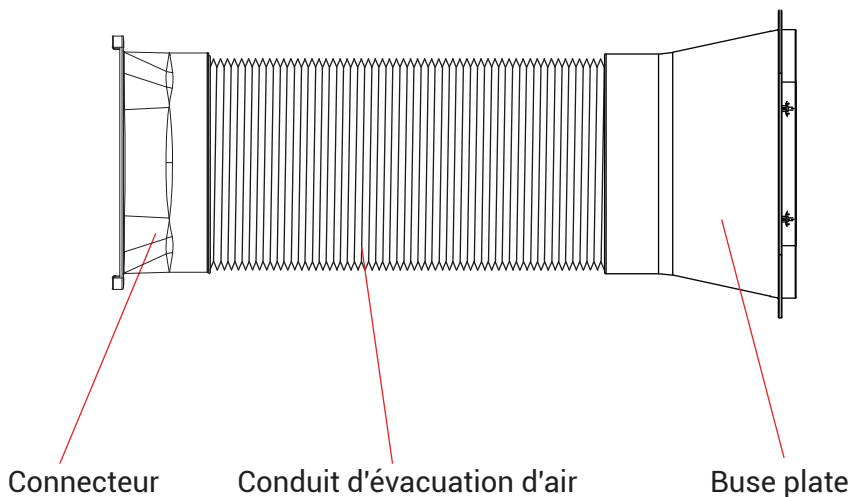

### Type de fixation à clip

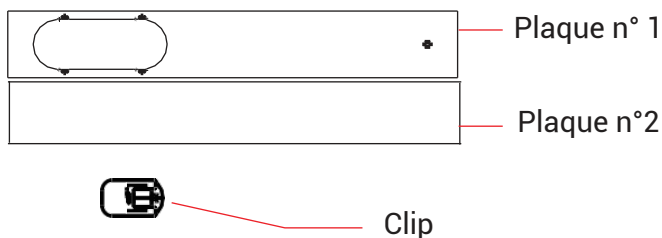

## Étape 1 :

### Type de fixation à clip

1. Mesurer la taille de la fenêtre ;
2. Ajuster la longueur de la plaque en fonction de la taille de la fenêtre ;
3. Verrouiller la plaque

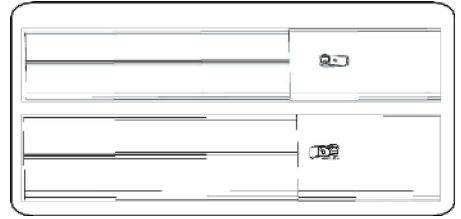

## Étape 2 :

### Fixer la plaque à la fenêtre

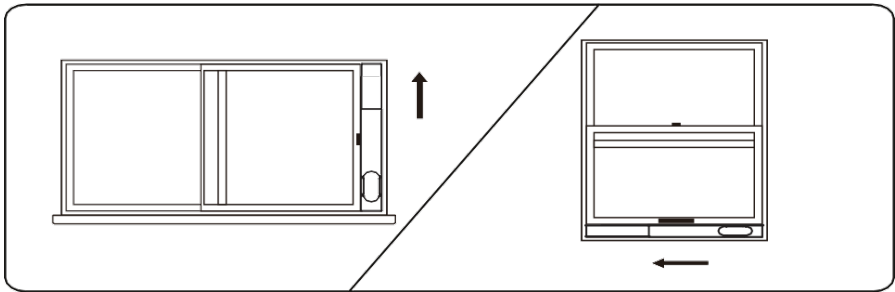

## Étape 3 :

Faire tourner le tuyau d'échappement (extrémité du raccord d'échappement) dans la sortie du panneau arrière (dans le sens inverse des aiguilles d'une montre).

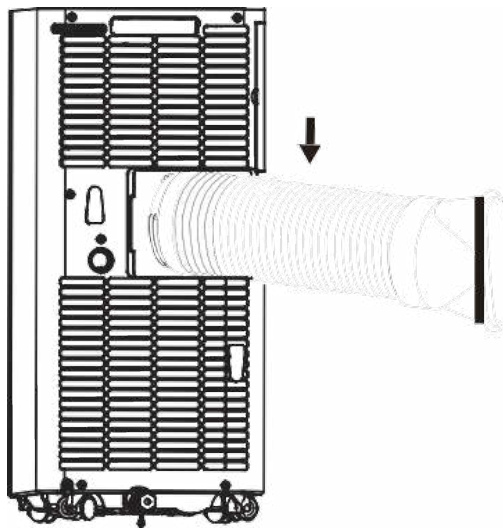

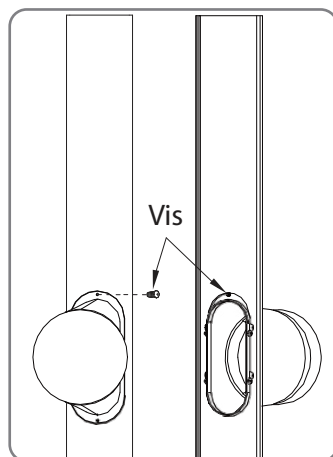
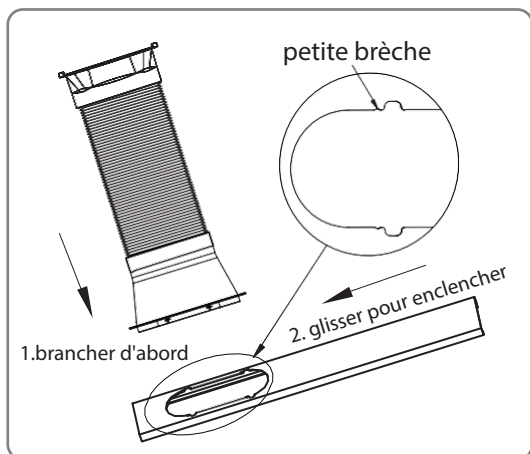

#### Étape 4 :

Insérer le tuyau d'échappement (extrémité de l'orifice d'échappement) dans le panneau d'étanchéité de la fenêtre et le visser.



Schéma de la position finale

## Installation incorrecte

- Il est important que le conduit d'évacuation soit lisse. Une mauvaise installation affectera le fonctionnement du climatiseur.
- Empêcher le conduit d'évacuation de se plier brusquement.
- S'assurer que l'air circule bien dans le conduit.

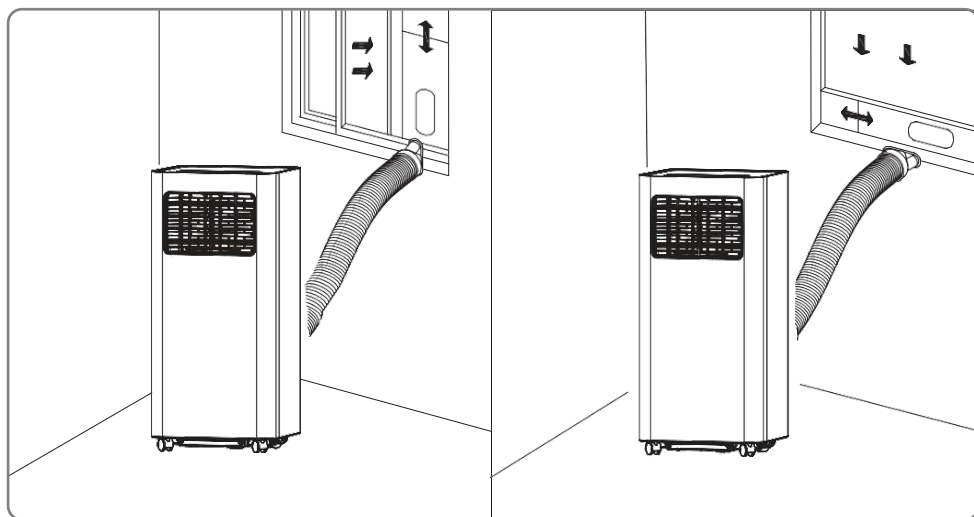
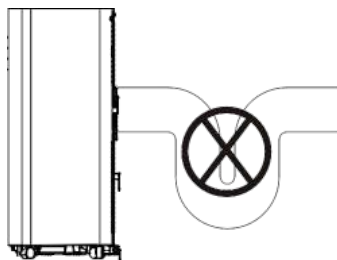

## Avertissement

Le conduit d'évacuation est conçu spécialement pour ce modèle. Ne le remplacez pas ou ne le rallongez pas, sous peine de provoquer une panne.

## Avis :

Le conduit d'évacuation d'air peut s'étirer jusqu'à 1500 mm. Pour éviter de le plier, il faut l'étirer le plus court possible.

## TÉLÉCOMMANDE

**Veillez installer correctement la pile avant d'utiliser la télécommande. Les étapes spécifiques sont les suivantes :**

1. Faites glisser pour ouvrir le couvercle de la batterie à l'arrière ;
2. Insérer nouvelles piles 2\*AAA (DC1.5V) et installer les électrodes correctement lorsqu'elles sont insérées
3. Mettez les piles en place.

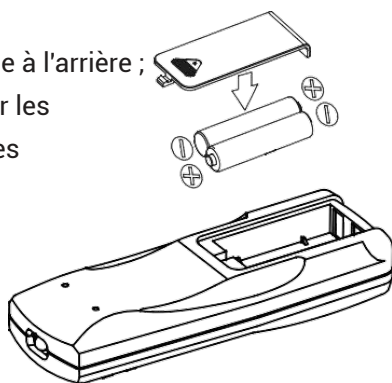

## Avertissement :

1. Seules les piles AAA DC 1,5V sont adaptées, ne jamais utiliser de piles rechargeables ou d'autres types de piles.
2. Remplacer les deux piles, ne jamais mélanger des nouvelles piles avec des anciennes.
3. Retirez les piles si vous n'utilisez pas l'appareil pendant une longue période.

## **Avvertissement :**

1. N'utilisez jamais de piles usagées ;
2. Les produits chimiques contenus dans les piles peuvent entraîner des risques pour la santé, tels que des brûlures. Si le liquide contenu dans les piles éclabousse la peau ou les vêtements, lavez-les rapidement à l'eau claire. En cas d'ingestion du liquide de piles, rincez immédiatement la bouche à l'eau claire et consultez un médecin.



## **COMMENT FAIRE FONCTIONNER**

### **Mode de refroidissement**

- En mode refroidissement, l'indicateur de refroidissement s'allume.
- Le réglage de la température est compris entre 60°F et 86°F.
- Appuyez sur le bouton de vitesse du ventilateur pour choisir une vitesse faible ou élevée.

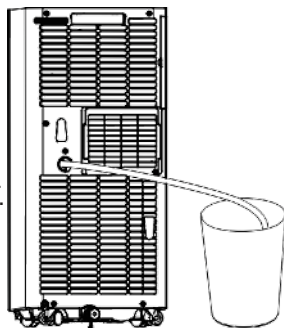

### **Mode ventilateur**

- En mode ventilateur, le voyant est allumé.
- Appuyez sur le bouton de vitesse du ventilateur pour choisir une vitesse faible ou élevée.
- La température ne peut pas être réglée dans ce mode.

### **Mode sec**

- L'indicateur de sécheresse est allumé dans ce mode.
- Retirer le bouchon d'eau (voir à droite), insérer une extrémité du tuyau dans le tuyau d'évacuation, et l'autre extrémité dans le réservoir d'eau.
- Si la température ambiante est  $\geq 17^{\circ}\text{C}$  ou  $62^{\circ}\text{F}$ , le compresseur démarre et suit la séquence suivante : si la température ambiante est  $\leq 15^{\circ}\text{C}$  ou  $59^{\circ}\text{F}$ , le compresseur s'arrête ; lorsqu'elle atteint  $\geq 17^{\circ}\text{C}$ , le compresseur redémarre. (Il y a un délai de 3 minutes pour la protection du compresseur).
- Le ventilateur fonctionne à faible vitesse.
- La température est fixe.

**Remarques :** En mode sec, veuillez démonter le conduit d'évacuation d'air, sinon les performances seront affectées et l'alarme d'eau pleine "FL" retentira.)  
Mode chauffage (non disponible pour le modèle à refroidissement seul).

- Dans ce mode, l'indicateur de chauffage s'allume.
- Appuyez sur la touche HAUT/BAS pour sélectionner la température entre  $16^{\circ}\text{C}$  et  $30^{\circ}\text{C}$  ( $60^{\circ}\text{F}$  et  $86^{\circ}\text{F}$ ).
- Appuyez sur la touche de vitesse du ventilateur pour régler la vitesse lente/rapide.

## MODE MINUTERIE

- En mode veille, appuyez sur la touche Minuterie pour régler l'heure de mise en marche. Une plage de 0 à 24 heures peut être réglée à l'aide des boutons HAUT/BAS. L'indicateur de la minuterie s'allume dans ce mode.
- En cours de fonctionnement, appuyez sur la touche Minuterie pour régler l'heure d'arrêt. Une plage de 0 à 24 heures peut être réglée à l'aide des boutons HAUT/BAS. L'indicateur de minuterie s'allume dans ce mode.

## NETTOYER ET ENTREtenir

### Drainage

Avec le système d'auto-évaporation, l'appareil pourrait être plus performant et économiser de l'énergie en refroidissant le condensateur par la réutilisation de l'eau de condensation.

L'appareil affiche "FL" et émet un signal sonore si le réservoir d'eau intégré est plein. Après l'arrêt du compresseur, veuillez vidanger l'eau comme suit :

1. Débrancher et démonter le conduit d'évacuation d'air ;
2. Déplacez l'appareil à un endroit approprié ;
3. Retirez le bouchon d'eau et vidangez toute l'eau ;
4. Remettre en place le bouchon d'eau ;
5. Réinstaller le conduit d'évacuation d'air, redémarrer l'appareil.

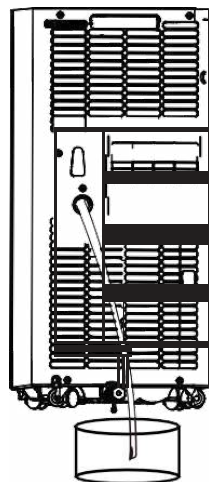

## ENTRETIEN

### Avertissement :

En cas de choc électrique, éteignez et débranchez l'appareil avant de le réparer ou de l'entretenir.

### Nettoyer le corps

1. Débrancher avant le nettoyage.
2. Nettoyer avec un chiffon doux et partiellement mouillé.

En cas de détérioration de l'apparence ou de l'appareil, ne jamais utiliser de réactif chimique, tel que le benzène, l'alcool et l'essence.

3. Ne laissez jamais les éclaboussures d'eau pénétrer dans l'appareil.

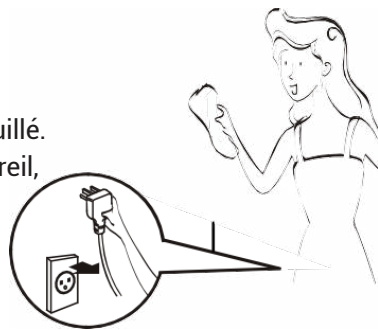

Le filtre doit être nettoyé toutes les deux semaines. Si la qualité de l'air à l'intérieur est médiocre, il doit être nettoyé plus souvent, sinon les performances de l'appareil seront réduites en raison de l'obstruction du filtre. Veuillez suivre les instructions ci-dessous pour le nettoyage :

**Retirer la grille d'entrée d'air comme indiqué sur la photo ; retirer les filtres.**  
**Nettoyez le filtre dans de l'eau chaude à 40°C ou 104°F ou dans de l'eau avec un détergent neutre ; séchez le filtre dans un endroit frais.**

Remettre en place le filtre et la grille une fois le séchage terminé ; redémarrer l'appareil.

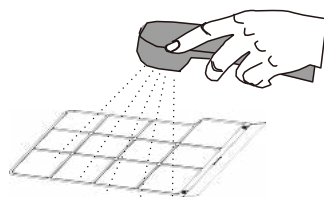
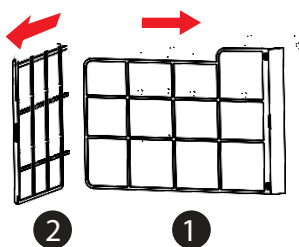
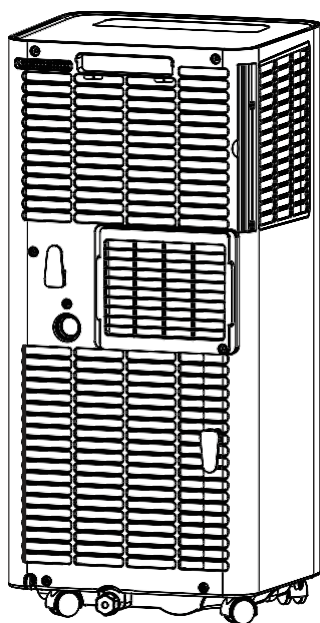

Si le filtre est sale, nettoyez-le dans de l'eau chaude à 40°C (104°F) ou dans de l'eau avec un détergent neutre.

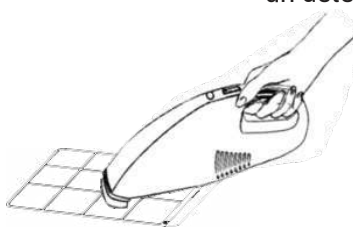

Si le filtre n'est pas trop sale, nettoyez la poussière à l'aide d'un aspirateur.

### **Avvertissement :**

Ne pas laver le filtre dans de l'eau à plus de 40°C (104°F) ou avec des détergents irritants tels que l'alcool, l'essence et le benzène. En cas de déformation, les filtres doivent être conservés à l'écart des sources de chaleur et séchés naturellement dans un endroit frais. Ne jamais faire fonctionner l'appareil lorsque le filtre n'est pas installé.

## Entretien saisonnier

Si l'appareil n'est pas utilisé pendant une longue période, veuillez l'entretenir en suivant les étapes ci-dessous :

1. Retirer le bouchon d'eau pour l'évacuation.
2. Faites fonctionner l'appareil en mode Ventilation pendant au moins 2 heures pour sécher les pièces internes.
3. Éteindre et débrancher.
4. Nettoyer le filtre et le réinstaller.
5. Démontez le conduit d'évacuation de l'air et le conserver en bon état.
6. Retirer les piles.
7. Envelopper l'appareil dans un sac en plastique et le conserver dans un endroit sec et frais.

## Si l'appareil n'a pas été utilisé pendant une longue période, veuillez tenir compte des points suivants avant de le réutiliser :

1. Assurez-vous que le bouchon d'eau et le filtre sont installés.
2. N'utilisez jamais un câble d'alimentation endommagé ; vérifiez-le avant de l'utiliser.
3. Insérer les piles.
4. Assembler les autres pièces conformément aux instructions.

## DÉFAILLANCES COURANTES ET DIAGNOSTIC

### Détection intelligente des erreurs

Code de détection d'erreur	Défection multifonctionnelle
E1	Erreur du capteur de température de la bobine
E2	Erreur du capteur de température intérieure
E4	Protection antigel : si la température du serpentin est trop basse, l'ensemble de la climatisation s'arrête. Lorsque la température dépasse 8°C (46,4°F), la protection est levée et l'état de fonctionnement précédent est rétabli.

## DÉPANNAGE

Le tableau suivant énumère les défauts courants et les méthodes d'entretien de cette série de climatiseurs portables. Lorsque la machine fonctionne de manière anormale, le tableau suivant peut être utilisé pour un diagnostic et un entretien simples. Si le problème n'est toujours pas résolu, veuillez contacter le personnel d'entretien professionnel.

TROUBLE	CAUSE	SOLUTION
La climatisation ne fonctionne pas	Pas d'affichage	Réinitialiser le disjoncteur du câble d'alimentation
	L'écran affiche "FL"	Redémarrer la climatisation après l'avoir éteinte et vidée, elle redeviendra normale.
	Démarrage de la fonction Time OFF	La climatisation peut être redémarrée 3 minutes après avoir été éteinte.
La climatisation démarre fréquemment	Lumière directe du soleil	Tirez le rideau
	Les portes et les fenêtres restent ouvertes ; il y a beaucoup de personnes ou une source de chaleur dans la pièce.	Fermer les portes et les fenêtres, supprimer la source de chaleur
	L'écran du filtre est très sale	Nettoyer ou remplacer
	L'entrée ou la sortie d'air est bloquée	Retirer la tige
Bruit fort du climatiseur	Le climatiseur est placé de façon instable	Placer l'appareil sur un sol plat et dur, éviter de le secouer.
Le compresseur ne fonctionne pas	Sa protection contre les retards s'est déclenchée	Attendre 3 minutes, mettre en marche après diminution de la température

## CARACTÉRISTIQUES :

- Boîtier de commande en métal pour éviter les incendies et les explosions
- Compresseur rotatif
- Roulettes universelles pour se déplacer librement
- Fonction Wifi
- Climatiseur léger et portable
- Climatiseur compact autoportant
- (3) Modes de fonctionnement : Refroidissement  
AC/Déshumidificateur/ventilateur
- Installation rapide et sans problème de la climatisation
- Fonctionnement simple de la prise électrique
- Conveniente área de control de clima de área amplia Cobertura de aire acondicionado para sala
- Panel de control de botón pulsador con pantalla LED
- Réglage de l'heure, de la température et de la vitesse du ventilateur
- Comprend un kit d'échappement universel pour climatiseur à monter sur lafenêtre
- Filtre à air amovible et lavable
- Style moderne, boîtier épuré
- Efficacité énergétique : Faible consommation d'énergie
- Moteur à faible niveau de bruit
- Roues roulantes pour une portabilité facilitée
- Parfait pour la maison, le bureau, l'école et les locaux professionnels

## INCLUS DANS LE PAQUET :

- Unité de climatisation
- Tuyau d'échappement
- Plaque d'installation de la fenêtre
- Télécommande

## CARACTÉRISTIQUES TECHNIQUES :

- Alimentation électrique : 115 V/60 Hz
- Puissance nominale : 900 W
- Type de réfrigérant : R32
- Capacité de refroidissement (ASHRAE) : 10 000 Btu/h
- Capacité de refroidissement (DOE) : 6 500 Btu/h
- Zone de couverture : Refroidit les pièces jusqu'à 300 pieds carrés
- Débit d'air : 360 mètres cubes / heure
- Modes de fonctionnement : Refroidissement / Ventilation / Séchage (déshumidificateur)
- Déshumidification / déshumidificateur : 1,2 litres / heure
- Niveau sonore en fonctionnement : 57 dBA
- Réglages de la vitesse du ventilateur : Deux niveaux, lent/rapide
- Unidad de temperatura seleccionable: °C/°F (Celsius/Fahrenheit)
- Réglage de la minuterie : Jusqu'à 24 heures
- Matériau de construction : Polystyrène à haut impact (HIPS)
- Télécommande à piles, nécessite (2) x piles 'AAA', incluses
- Longueur du câble d'alimentation : 5.6' ft.
- Dimensions du produit (L x L x H) : 27,6" x 12,8" x 11,6" - pouces



WARNING:

Ce produit peut vous exposer à un produit chimique ou à un groupe de produits chimiques, qui peut inclure l'**acrylonitrile**, connu dans l'Etat de Californie pour provoquer des cancers, des malformations congénitales ou d'autres troubles de la reproduction. Pour plus d'informations, consultez le site **HYPERLINK** "<https://www.p65warnings.ca.gov/>" \h<https://www.p65warnings.ca.gov/>.

### ***Enregistrer le produit***

Merci d'avoir choisi SereneLife. En enregistrant votre produit, vous vous assurez de bénéficier de tous les avantages de notre garantie exclusive et de notre support client personnalisé.

Remplissez le formulaire pour accéder à l'assistance d'experts et conserver votre achat SereneLife en parfait état.



[Serenelifehome.com/  
register](https://Serenelifehome.com/register)

# SereneLife



***Questions ou commentaires***

**Nous sommes ici pour aider!**

**Phone: 1.718.535.1800**

**[Serenelifehome.com/ContactUs](http://Serenelifehome.com/ContactUs)**