



<b>DE</b> Infrarotlampe Gebrauchsanweisung..... 2	<b>RU</b> Прибор инфракрасного излучения Инструкция по применению...38
<b>EN</b> Infrared lamp Instruction for use ..... 8	<b>PL</b> Lampa na podczerwień Instrukcja obsługi..... 44
<b>FR</b> Lampe à infrarouge Mode d'emploi..... 14	<b>NL</b> Infraroodlamp Gebruiksaanwijzing..... 50
<b>ES</b> Lámpara de infrarrojos Instrucciones para el uso..... 20	<b>PT</b> Lâmpada de infravermelhos Instruções de utilização ..... 56
<b>IT</b> Lampada a raggi infrarossi Istruzioni per l'uso ..... 26	<b>EL</b> Λάμπα υπέρυθρων Οδηγίες χρήσεως ..... 62
<b>TR</b> Kızılötesi lamba Kullanma talimatı ..... 32	

## Inhalt

1. Zum Kennenlernen .....	2	7. Auswechseln des Infrarotstrahlers .....	6
2. Zeichenerklärung .....	2	8. Gerät reinigen und pflegen .....	6
3. Hinweise .....	3	9. Entsorgen .....	6
4. Gerätebeschreibung .....	4	10. Technische Angaben .....	6
5. Inbetriebnahme .....	5	11. Garantie und Service .....	7
6. Bedienung .....	5		

## 1. Zum Kennenlernen

### Sehr geehrte Kundin, sehr geehrter Kunde,

wir freuen uns, dass Sie sich für ein Produkt unseres Sortimentes entschieden haben. Unser Name steht für hochwertige und eingehend geprüfte Qualitätsprodukte aus den Bereichen Wärme, Gewicht, Blutdruck, Körpertemperatur, Puls, Sanfte Therapie, Massage und Luft.

Mit freundlicher Empfehlung  
Ihr Beurer-Team

### Anwendung

Dieser Infrarotstrahler ist nur für die Bestrahlung des menschlichen Körpers vorgesehen. Durch Bestrahlung mit Infrarotlicht wird Wärme an den Menschen transportiert. Die bestrahlte Haut wird verstärkt durchblutet und der Stoffwechselumsatz im Temperaturfeld erhöht. Der Körper wird durch die Wirkungsweise des Infrarotlichts zur Heilung angeregt; Heilprozesse können gezielt unterstützt werden. Infrarotlicht kann, z.B. eingesetzt werden als begleitende Therapie bei der Behandlung von Hals-Nasen-Ohren Erkrankungen sowie zur Unterstützung der Gesichts- und Schönheitspflege, insbesondere bei unreiner Haut. Fragen Sie aber zunächst Ihren Hausarzt, ob die Anwendung im Einzelfall medizinisch sinnvoll ist.













**Lieferumfang:** Infrarotlampe  
Diese Gebrauchsanweisung





### Hinweis: Garantieeinschränkung

Der enthaltene Infrarotstrahler unterliegt - wie alle Leuchtmittel - nicht der Garantie.

## 2. Zeichenerklärung

Folgende Symbole werden in der Gebrauchsanweisung oder am Gerät verwendet.

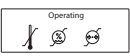
	Gebrauchsanweisung beachten		Vor Nässe schützen
	Gerät der Schutzklasse II	 <b>Hinweis</b>	Hinweis auf wichtige Informationen
	Achtung, heiße Oberfläche		Hersteller
 <b>Warnung</b>	Warnhinweis auf Verletzungsgefahren oder Gefahren für Ihre Gesundheit.		Entsorgung gemäß Elektro- und Elektronik-Altgeräte EG-Richtlinie – WEEE (Waste Electrical and Electronic Equipment)
 <b>Achtung</b>	Sicherheitshinweis auf mögliche Schäden am Gerät/Zubehör.		Abstand zwischen Infrarotlampe und dem bestrahlten Körperteil
	Seriennummer		Konformität der Produkte mit russischen Standards

	Die CE-Kennzeichnung bescheinigt die Konformität mit den grundlegenden Anforderungen der Richtlinie 93/42/EEC für Medizinprodukte.		Zulässige Lagerungs- und Transporttemperatur, -luftfeuchtigkeit und Umgebungsdruck
	Zulässige Betriebstemperatur, -luftfeuchtigkeit und Umgebungsdruck		Verpackung umweltgerecht entsorgen

### 3. Hinweise

Bitte lesen Sie diese Gebrauchsanweisung aufmerksam durch, bewahren Sie sie für späteren Gebrauch auf, machen Sie sie anderen Benutzern zugänglich und beachten Sie die Hinweise.

#### Sicherheitshinweise

##### ⚠ Warnung

- Diese Infrarotlampe ist nur für die Bestrahlung des menschlichen Körpers vorgesehen.
- Vor dem Gebrauch ist sicherzustellen, dass das Gerät und Zubehör keine sichtbaren Schäden aufweisen und jegliches Verpackungsmaterial entfernt wird. Benutzen Sie es im Zweifelsfall nicht und wenden Sie sich an Ihren Händler oder an die angegebene Kundendienstadresse.
- Achten Sie stets auf einen sicheren und ebenen Stand Ihres Gerätes.
- Das Gehäuse der Infrarotlampe und der Infrarotstrahler erwärmt sich stark im Betrieb. Bei Berührung besteht Verbrennungsgefahr! Die Infrarotlampe vor dem Berühren immer erst abkühlen lassen.
- Der einzuhaltende Abstand von brennbaren Gegenständen zur Infrarotlampe beträgt mindestens 1,0 m. Hängen Sie das Gerät nicht an die Wand oder an die Decke.
- Das Gerät darf nur an die auf dem Typschild angegebene Netzspannung angeschlossen werden.
- Tauchen Sie das Gerät nicht in Wasser und verwenden Sie es nicht in Nassräumen.
- Dieses Gerät ist nicht dafür bestimmt, durch Personen (einschließlich Kinder) mit eingeschränkten physischen, sensorischen oder geistigen Fähigkeiten oder mangels Erfahrung und/oder mangels Wissen benutzt zu werden, es sei denn, sie werden durch eine für Ihre Sicherheit zuständige Person beaufsichtigt oder erhielten von ihr Anweisungen, wie das Gerät zu benutzen ist.
- Nicht bei Babys und Kleinkindern anwenden.
- Kinder sollten beaufsichtigt werden, damit sie nicht mit dem Gerät spielen.
- Dieses Gerät ist nicht dafür bestimmt an Wickelkommoden, Babybetten oder ähnlichem angewendet zu werden.
- Reinigung und Benutzer-Wartung dürfen nicht von Kindern ohne Beaufsichtigung durchgeführt werden.
- Nicht bei wärmeunempfindlichen Personen anwenden.  
Das Wärmeempfinden kann in den folgenden Fällen eingeschränkt oder erhöht sein:
  - bei diabetischen Patienten,
  - bei Personen mit Schläfrigkeit, Demenz, oder Konzentrationsstörungen,
  - bei Personen mit krankheitsbedingten Hautveränderungen,
  - bei Personen mit vernarbten Hautarealen im Anwendungsgebiet,
  - bei Personen mit Allergien,
  - bei Kindern und älteren Personen,
  - nach der Einnahme von Medikamenten oder Alkohol.
- Betreiben Sie das Gerät nicht, wenn Sie Träger eines Implantats sind, besonders, wenn sich dieses im Bereich der zu behandelnden Körperpartie befindet. Konsultieren Sie im Zweifelsfall Ihren Arzt.
- Wenn Sie schwanger sind, betreiben Sie das Gerät nicht in der Nähe Ihres Unterleibs, um Überhitzung in diesem Bereich zu vermeiden. Konsultieren Sie im Zweifelsfall Ihren Arzt.
- Bei akut entzündlichen Prozessen sollte eine Bestrahlung erst nach Rücksprache mit einem Arzt durchgeführt werden.
- Begrenzen Sie immer die Anwendungsdauer und kontrollieren Sie die Reaktion der Haut.
- Medikamente, Kosmetika oder Nahrungsmittel können unter Umständen zu einer überempfindlichen oder allergischen Reaktion der Haut führen. Die Bestrahlung ist in diesem Fall umgehend zu beenden.
- Betreiben Sie die Infrarotlampe nur in einem solchen Abstand zu Ihrem gewünschten Bestrahlungsgebiet, dass während der Behandlung keine Hautirritationen, wie Kribbeln, Jucken, Brennen oder zu hohes Wärmeempfinden zu spüren sind. In diesem Falle brechen Sie die Behandlung ab. Alternativ vergrößern Sie den Bestrahlungsabstand und/oder verkürzen die Bestrahlungsdauer.
- Dieses Gerät ist nicht für eine Bestrahlung von oben bestimmt.

- Unterschreiten Sie nicht die in dieser Anleitung genannten Mindestabstände.
- Niemals während einer Bestrahlung einschlafen!
- Allzulange Anwendung kann zu Hautverbrennung führen.
- Den Infrarotstrahler nicht anfassen oder herausschrauben, wenn die Netzleitung eingesteckt ist.
- Kinder erkennen die Gefahren, die in Verbindung mit Elektrogeräten entstehen, nicht. Sorgen Sie dafür, dass das Gerät nicht unbeaufsichtigt von Kindern benützt werden kann.
- Das Gerät darf nur unter Aufsicht betrieben werden.
- Halten Sie Kinder vom Verpackungsmaterial fern (Erstickungsgefahr!).
- Das Gerät darf im erwärmten Zustand nicht ab- oder zugedeckt oder verpackt aufbewahrt werden.
- Ziehen Sie stets den Netzstecker und lassen Sie das Gerät abkühlen, ehe Sie es anfassen.
- Das Gerät darf im angeschlossenen Zustand nicht mit feuchten Händen angefasst werden; es darf kein Wasser auf das Gerät spritzen. Das Gerät darf nur im vollständig trockenen Zustand betrieben werden.
- Schützen Sie das Gerät vor stärkeren Stößen. Dazu gehört auch das unsanfte Aufstellen.
- Den Netzstecker nicht an der Netzleitung aus der Steckdose herausziehen.
- Im Falle von Defekten oder Betriebsstörungen trennen Sie das Gerät sofort vom Stromanschluss.
- Wenn die Netzleitung des Gerätes beschädigt ist, muss diese durch den Hersteller oder eine autorisierte Kundendienststelle ersetzt werden, um Verletzungen zu vermeiden.
- Die Trennung vom Versorgungsnetz ist nur gewährleistet, wenn der Netzstecker aus der Steckdose gezogen ist.
- Bei Babys und Kindern besteht die Gefahr einer Strangulation durch Einwickeln in der Netzleitung.

## Allgemeine Hinweise

### ⚠ Achtung

- Produkt ist nicht zur Raumbelichtung im Haushalt geeignet.
- Dieses Gerät ist nicht für den gewerblichen oder klinischen Gebrauch bestimmt, sondern ausschließlich zur Eigenanwendung im privaten Haushalt!
- Bei gesundheitlichen Bedenken irgendwelcher Art konsultieren Sie Ihren Hausarzt!
- Vor Gebrauch des Gerätes ist jegliches Verpackungsmaterial zu entfernen.
- Leuchtmittel sind von der Garantie ausgenommen.

## Reparatur

### ⚠ Achtung

- Sie dürfen das Gerät nicht öffnen. Bitte versuchen Sie das Gerät nicht selbst zu reparieren. Hierbei könnten ernsthafte Verletzungen die Folge sein. Bei Nichtbeachten erlischt die Garantie.
- Wenden Sie sich bei Reparaturen an den Kundenservice oder an einen autorisierten Händler.

## 4. Gerätebeschreibung

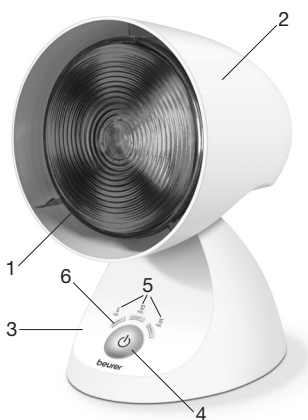

1. Infrarotstrahler
2. Lampenschirm
3. Fuss
4. Ein/Aus-Taste + Timertaste
5. LED Anzeige Timer
6. Erste LED = Bereitschaftsanzeige / Stand-By

## 5. Inbetriebnahme

### Aufstellen

Entnehmen Sie das Gerät der Verpackung. Entfernen Sie vor Gebrauch des Gerätes alle Verpackungsmaterialien. Kontrollieren Sie vor Gebrauch, ob der Infrarotstrahler vollständig eingeschraubt ist. Stellen Sie es auf einer ebenen Fläche auf. Das Gerät hat einen verstellbaren Lampenschirm. Stellen Sie die Neigung des Leuchtschirmes nach Ihren individuellen Bedürfnissen ein.

### Netzanschluss

Das Gerät nur an die auf dem Typschild angegebene Netzspannung anschließen.

#### Hinweis:

- Achten Sie darauf, dass sich eine Steckdose in der Nähe des Aufstellplatzes befindet.
- Verlegen Sie das Netzkabel so, dass niemand darüber stolpern kann.

## 6. Bedienung

<b>1</b>	<b>Lampe einschalten</b> ► Zur Netzverbindung den Stecker vollständig in die Steckdose stecken. Nach dem Einstecken blinkt die „5 min“ LED. Hierbei handelt es sich um die Bereitschaftsanzeige (Stand-By). Drücken Sie die Ein/Aus-Taste (4) einmalig um die Infrarotlampe einzuschalten.								
<b>2</b>	<b>Licht genießen</b> Die empfohlene Behandlungsdauer beträgt max. 15 Minuten und sollte auf max. zwei Behandlungen täglich beschränkt sein. Zu Beginn empfehlen wir eine kürzere Bestrahlungsdauer zu wählen. Die Haut einzelner Menschen kann jedoch auch bei korrekter Anwendung des Gerätes auf die Wärmebestrahlung überempfindlich (z.B. starke Rötung, Blasenbildung, Juckreiz, starkes Schwitzen) oder allergisch reagieren. Stellt sich nach 6 bis 8 Anwendungen keine Linderung der Beschwerden ein, benutzen Sie das Gerät nicht weiter, und konsultieren Sie Ihren Arzt.								
<b>3</b>	<b>LED-Anzeige/Timer</b> Die Infrarotlampe IL 35 zeigt Ihnen Ihre aktuelle Behandlungsdauer mit Hilfe von 3 LEDs an. Die Behandlungszeit kann in den folgenden 3 Stufen eingestellt werden. Um den Timer durchzuschalten, drücken Sie die Ein/Aus-Taste (4), bis die gewünschte Timerzeit leuchtet. Die Zeiten stellen sich wie folgt dar: <table border="1" data-bbox="140 885 610 1013"><thead><tr><th>Anwendungszeit</th><th>Anzahl leuchtender LEDs</th></tr></thead><tbody><tr><td>5 Minuten</td><td>1</td></tr><tr><td>10 Minuten</td><td>2</td></tr><tr><td>15 Minuten</td><td>3</td></tr></tbody></table> Nach Ablauf der eingestellten Anwendungszeit schaltet sich die Lampe automatisch ab. Um die Infrarotlampe vorzeitig manuell auszuschalten, drücken Sie ein oder mehrmals die Ein/Aus-Taste (4) bis noch die LED „5 min“ blinkt, die anderen LEDs aus sind und der Strahler erlischt.	Anwendungszeit	Anzahl leuchtender LEDs	5 Minuten	1	10 Minuten	2	15 Minuten	3
Anwendungszeit	Anzahl leuchtender LEDs								
5 Minuten	1								
10 Minuten	2								
15 Minuten	3								
<b>4</b>	<b>Worauf sollten Sie achten</b> Der Abstand zwischen Infrarotstrahler und dem bestrahlten Körperteil sollte folgende Werte nicht unterschreiten: mindestens 80 cm  Bei einem Behandlungsabstand unter 80 cm ist eine Schutzbrille zu verwenden, die den Anforderungen der EN 171:2002 entspricht. In einem Behandlungsabstand über 80 cm genügt es die Augen zu schließen. <b>ACHTUNG:</b> Blicken Sie niemals ohne Schutzbrille direkt in das Infrarotlicht.  Grundsätzlich gilt: Kontrollieren Sie regelmäßig die bestrahlte Körperstelle. Beenden Sie bei Anzeichen von Überempfindlichkeit oder allergischer Reaktion umgehend die Bestrahlung und konsultieren Sie einen Arzt.								

## 5 Infrarotlampe ausschalten

### ACHTUNG!

Die Infrarotlampe ist nach dem Gebrauch heiß. Lassen Sie die Infrarotlampe zuerst lange genug abkühlen bevor Sie diese aufräumen und / oder verpacken!

Bitte beachten Sie, die Netzleitung darf nicht zur Aufbewahrung oder im Betrieb um die Infrarotlampe gewickelt werden!

Den Netzstecker nach Gebrauch aus der Steckdose ziehen, um das Gerät vollständig auszuschalten.

## 7. Auswechseln des Infrarotstrahlers

Vor jeder Reinigung und beim Auswechseln des Infrarotstrahlers muß das Gerät ausgeschaltet, vom Netz getrennt und abgekühlt sein.

Bitte beachten Sie, dass als Ersatz nur Infrarotstrahler des originalen Typs verwendet werden dürfen.

Typ:	Technische Angaben:	Artikelnummer:
Infrared PAR 38 (150 W)	230V ~ 50 Hz	616.51

### ⚠ Warnung

- Den Infrarotstrahler nicht anfassen oder herausschrauben wenn die Netzleitung eingesteckt ist.
- Stecken Sie das Gerät aus, um die Gefahr eines Stromschlages zu vermeiden.
- Im Interesse des Umweltschutzes darf das Gerät nicht mit dem Hausmüll entsorgt werden.

## 8. Gerät reinigen und pflegen

Von Zeit zu Zeit sollte das Gerät gereinigt werden.

### ⚠ Achtung

Zur Vermeidung von Geruchsbildung durch Fusseln und Staub empfehlen wir eine regelmäßige Reinigung des Gerätes wie folgt vorzunehmen:

- Vor jeder Reinigung und beim Auswechseln des Infrarotstrahlers muß das Gerät ausgeschaltet, der Netzstecker gezogen und abgekühlt sein.
- Achten Sie darauf, dass kein Wasser in das Geräterinnere gelangt!
- Gerät nicht in der Spülmaschine reinigen!  
Benutzen Sie zur Reinigung ein feuchtes Tuch, auf das Sie bei Bedarf etwas Spülmittel auftragen können.
- Benutzen Sie keine scharfen Reinigungsmittel und halten Sie das Gerät niemals unter Wasser.  
Das Gerät darf im angeschlossenen Zustand nicht mit feuchten Händen angefasst werden; es darf kein Wasser auf das Gerät spritzen.
- Das Gerät darf nur im vollständig trockenen Zustand betrieben werden.

## 9. Entsorgen

Im Interesse des Umweltschutzes darf das Gerät am Ende seiner Lebensdauer nicht mit dem Hausmüll entsorgt werden.

Die Entsorgung kann über entsprechende Sammelstellen in Ihrem Land erfolgen. Entsorgen Sie das Gerät gemäß der Elektro- und Elektronik Altgeräte EG-Richtlinie – WEEE (Waste Electrical and Electronic Equipment).

Bei Rückfragen wenden Sie sich an die für die Entsorgung zuständige kommunale Behörde.



## 10. Technische Angaben

Netzanschluss	220-230 V~ / 50-60 Hz
Leistungsaufnahme	150 W
Max. Bestrahlungsstärke	550 W/m <sup>2</sup> bei 80 cm Abstand
Abmessungen (B x H x T)	145 x 220 x 175 mm
Gewicht	ca. 800 g
Betriebsbedingungen	Temperatur: +5°C bis +35°C; Relative Luftfeuchte: 15%-93% ; Umgebungsdruck: 700 bis 1060 hPa
Lager- und Transportbedingungen	Temperatur: -25°C bis +70°C; Relative Luftfeuchte: bis 93% ; Umgebungsdruck: 700 bis 1060 hPa

Stand-By Verbrauch	< 0,5 Watt
--------------------	------------

Die Seriennummer befindet sich auf dem Gerät oder im Batteriefach.

Technische Änderungen vorbehalten. Dieses Gerät entspricht den Anforderungen der europäischen Richtlinien für Medizinprodukte 93/42/EEC mit Ergänzungen sowie dem Medizinproduktegesetz.

## 11. Garantie und Service

Die Beurer GmbH, Söflinger Straße 218, D-89077 Ulm (nachfolgend „Beurer“ genannt) gewährt unter den nachstehenden Voraussetzungen und in dem nachfolgend beschriebenen Umfang eine Garantie für dieses Produkt.

**Die nachstehenden Garantiebedingungen lassen die gesetzlichen Gewährleistungsverpflichtungen des Verkäufers aus dem Kaufvertrag mit dem Käufer unberührt.**

**Die Garantie gilt außerdem unbeschadet zwingender gesetzlicher Haftungsvorschriften.**

Beurer garantiert die mangelfreie Funktionstüchtigkeit und die Vollständigkeit dieses Produktes.

Die weltweite Garantiezeit beträgt 3 Jahre ab Beginn des Kaufes des neuen, ungebrauchten Produktes durch den Käufer.

Diese Garantie gilt nur für Produkte, die der Käufer als Verbraucher erworben hat und ausschließlich zu persönlichen Zwecken im Rahmen des häuslichen Gebrauchs verwendet.

Es gilt deutsches Recht.

Falls sich dieses Produkt während der Garantiezeit als unvollständig oder in der Funktionstüchtigkeit als mangelhaft gemäß der nachfolgenden Bestimmungen erweist, wird Beurer gemäß diesen Garantiebedingungen eine kostenfreie Ersatzlieferung oder Reparatur durchführen.

**Wenn der Käufer einen Garantiefall melden möchte, wendet er sich zunächst an den Beurer Kundenservice:**

**Beurer GmbH, Servicecenter**

Tel: +49 731 3989-144

Für eine zügige Bearbeitung nutzen Sie bitte unser Kontaktformular auf der Homepage [www.beurer.com](http://www.beurer.com) unter der Rubrik „Service“.

Der Käufer erhält dann nähere Informationen zur Abwicklung des Garantiefalls, z.B. wohin er das Produkt kostenfrei senden kann und welche Unterlagen erforderlich sind.

Eine Inanspruchnahme der Garantie kommt nur in Betracht, wenn der Käufer

- eine Rechnungskopie/Kaufquittung und
- das Original-Produkt

Beurer oder einem autorisierten Beurer Partner vorlegen kann.

Ausdrücklich ausgenommen von dieser Garantie sind

- Verschleiß, der auf normalem Gebrauch oder Verbrauch des Produktes beruht;
- zu diesem Produkt mitgelieferte Zubehörteile, die sich bei sachgemäßen Gebrauch abnutzen bzw. verbraucht werden (z.B. Batterien, Akkus, Manschetten, Dichtungen, Elektroden, Leuchtmittel, Aufsätze, Inhalatorzubehör);
- Produkte, die unsachgemäß und/oder entgegen der Bestimmungen der Bedienungsanleitung verwendet, gereinigt, gelagert oder gewartet wurden sowie Produkte, die vom Käufer oder einem nicht von Beurer autorisierten Servicecenter geöffnet, repariert oder umgebaut wurden;
- Schäden, die auf dem Transportweg zwischen Hersteller und Kunde bzw. zwischen Servicecenter und Kunde entstehen
- Produkte, die als 2.Wahl-Artikel oder als gebrauchte Artikel gekauft wurden;
- Folgeschäden, welche auf einem Mangel dieses Produktes beruhen (es können für diesen Fall jedoch Ansprüche aus Produkthaftung oder aus anderen zwingenden gesetzlichen Haftungsbestimmungen bestehen).

Reparaturen oder ein Komplett austausch verlängern in keinem Fall die Garantiezeit.

## Content

1. About the infrared lamp..... 8	7. Changing the infrared lamp ..... 12
2. Signs and symbols ..... 8	8. Cleaning and care of the unit ..... 12
3. Notes ..... 9	9. Disposal..... 12
4. Unit description ..... 10	10. Technical specifications ..... 12
5. Initial use ..... 11	11. Warranty/service..... 13
6. Operation..... 11	

## 1. About the infrared lamp

### Dear valued customer,

Thank you for choosing one of our products. Our name stands for high-quality, thoroughly tested products for applications in the areas of heat, weight, blood pressure, body temperature, pulse, gentle therapy, massage and air.

With kind regards  
Your Beurer team

### Application

This infrared lamp is only intended for radiating the human body.

Infrared radiation causes warmth to be transported to the human body. The blood supply in the radiated skin is increased and the metabolic turnover in the field of temperature enhanced. The mode of action of the infrared light encourages the body to heal; healing processes are thus assisted in a specific area.

Infrared light can be used as a parallel treatment in diseases of the ear, nose and throat and to assist in facial and beauty care, especially in case of impure skin.

However, first ask your family doctor whether application in the individual case is advisable from a medical standpoint.











**Included in delivery:** Infrared lamp  
These operating instructions





### **Note: Warranty restriction**

The infrared bulb included – as with all light sources – is not subject to the warranty.

## 2. Signs and symbols

The following symbols appear in these instructions or on the device.

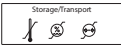
	Observe the instructions for use		Protect from moisture
	Protection class II unit	 <b>Note</b>	Note on important information
	Caution: hot surface		Manufacturer
 <b>Warning</b>	Warning instruction indicating a risk of injury or damage to health		Disposal in accordance with EC Directive – WEEE (Waste Electrical and Electronic Equipment).
 <b>Important</b>	Safety note indicating possible damage to the unit/accessory		Distance between infrared heat lamp and irradiated body part

	Serial number		The products must conform with Russian standards
	The CE labelling certifies that the product complies with the essential requirements of Directive 93/42/EEC on medical products.		Permissible storage and transport temperature, humidity and ambient pressure
	Permissible operating temperature, humidity and ambient pressure		Dispose of packaging in an environmentally friendly manner

### 3. Notes

Please read these instructions for use carefully and keep them for later use, be sure to make them accessible to other users and observe the information they contain.

#### Safety notes

##### Warning

- This infrared lamp is only intended for radiating the human body.
- Before use, ensure that all packaging materials are removed and that there is no visible damage to the unit or accessories. When in doubt, do not use the unit and contact your dealer or the customer service address provided.
- Always ensure that the appliance is on a secure and even surface.
- The lamp housing and the infrared lamp become very hot during operation. There is a risk of burning if these are touched. Always let the lamp cool down first before touching it.
- Inflammable objects must be kept at a distance of at least 1.0 m from the infrared lamp. Do not hang the appliance on the wall or from the ceiling.
- Connect the unit only to the mains voltage listed on the type plate.
- Do not dip the unit into water and do not use it in wet rooms.
- This device is not intended for use by persons (including children) with restricted physical, sensory or mental capabilities and/or by persons lacking the required understanding of the equipment and how it is used, unless they are supervised by a person who is responsible for their safety or they are given instructions on how to use the device.
- Do not use on babies and small children.
- Children should be supervised to ensure that they do not use the device as a toy.
- This device is not intended for use on changing units, cots or similar.
- Cleaning and user maintenance must not be performed by children unless supervised.
- Do not use it on persons sensitive to heat.
 

The sensitivity to heat can be reduced or increased in the following cases:

  - diabetic patients
  - persons with sleepiness, dementia or difficulties concentrating
  - persons with illness-related skin changes or persons with scarred skin areas in the application area
  - persons with allergies
  - children and older persons
  - after consuming medications or alcohol
- Do not operate the device if you are wearing an implant, particularly if it is located in the area of the body to be treated. If you have any doubts, consult your doctor.
- If you are pregnant, do not operate the device near your abdomen, in order to prevent this area from overheating. If you have any doubts, consult your doctor.
- In case of acutely inflammatory processes, radiation should only be carried out after consulting a doctor.
- Always limit the period of use and check the reaction of the skin.
- Medications, cosmetics or food can lead to a over-sensitive or allergic reaction of the skin under certain conditions. Radiation must be ended immediately in this case.
- An appropriate distance between the infrared lamp and the desired treatment area must be maintained during treatment so that no skin irritation, such as tingling, itching, burning or too high heat sensitivity occurs. Stop the treatment if this occurs. Alternatively, increase the radiation distance and/or reduce the radiation duration.
- This device is not intended for radiation from above.
- The minimum distances described in these instructions for use must be adhered to.

- Never fall asleep during radiation!
- Prolonged use can cause burns to the skin.
- Do not touch the infrared lamp or unscrew it when it is connected to the mains.
- Children do not understand the risks associated with electrical appliances. Make sure the appliance is not used by children without appropriate supervision.
- The appliance may be used only under supervision.
- Keep children away from packaging materials (risk of suffocation).
- Do not cover up or pack away the unit while it is warm.
- Always remove the mains plug and let the unit cool off before you touch it.
- Do not touch the unit with wet hands while it is plugged in; do not allow any water to be sprayed onto the unit. The unit must be operated only when it is completely dry.
- Protect the unit from strong impacts.
- Do not pull the mains plug from the socket by the cord.
- In the event of a defect or malfunction, switch the device off immediately and disconnect it from the power supply.
- If the power cord of the device is damaged, it must be replaced by the manufacturer or an authorised customer service technician in order to avoid hazard.
- Disconnection from the mains supply is only guaranteed if the mains plug has been removed from the socket.
- There is a risk of strangulation for babies and children who become trapped in the mains cable.

## General notes

### ⚠ Important

- Product is not suitable for lighting rooms in private homes.
- This unit is not intended for commercial or clinical use, but only for individual, private household use!
- If you have health concerns of any kind, contact your general practitioner!
- Before you use the unit for the first time, remove all packaging materials.
- Lighting is excluded from the warranty.

## Repairs

### ⚠ Important

- Do not open the device. Please do not attempt to repair the unit yourself. This could result in serious injuries. Failure to observe this regulation shall void the warranty.
- If you need to have the unit repaired, contact customer service or an authorised dealer.

## 4. Unit description

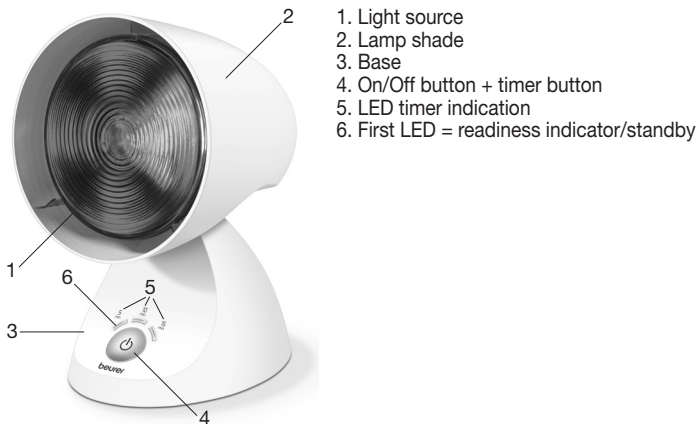

1. Light source
2. Lamp shade
3. Base
4. On/Off button + timer button
5. LED timer indication
6. First LED = readiness indicator/standby

## 5. Initial use

### Setup

Remove the unit from the packaging. Remove all packaging material before using the appliance. Before use, check whether the infrared lamp is properly screwed in. Place the device on flat surfaces. The appliance has an adjustable lampshade. Set the angle of the fluorescent screen in accordance with your individual requirements.

### Mains connection

Connect the unit only to the mains voltage listed on the type plate.

#### Note:

- Ensure that there is a socket near the place where the lamp will stand.
- Lay the mains cable in such a way that no one can trip over it.

### Replacing the fuse (UK plug only)

If the fuse needs replacing, please observe the following:

- Remove the mains plug.
- Lift out the fuse holder from the inside of the mains plug using a flat screwdriver.
- Pull out the fuse from the fuse holder and replace it with a new fuse type: 3A (breaking capacity 6 kA at 240 V) in accordance with BS-1362 / SS167.
- Press the fuse holder containing the new fuse into the plug slot.
- Plug the mains plug into the socket and test to see if it works.

## 6. Operation

1	<b>Switching on the lamp</b> ▶ To connect to the mains, fully insert the plug into the socket. Once inserted, the „5 min“ LED will flash. This is the readiness indicator (standby). Press the On/Off button (4) once to switch on the lamp.								
2	<b>Enjoying the light</b> The recommended duration of treatment is maximum 15 minutes and should be limited to a maximum of two treatments a day. We recommend selecting a shorter radiation period to start with. However, the skin of some people may show an over-sensitive (e.g. with extreme redness, blistering, itching, heavy sweating) or allergic reaction to heat radiation, even when the lamp is used correctly. If symptoms are not relieved after 6 to 8 applications, stop using the device and consult your doctor.								
3	<b>LED display/timer</b> The IL 35 infrared lamp indicates your current treatment time with the aid of 3 LEDs. The treatment time can be set at the following 3 levels. To scroll through the timer, hold down the On/Off button (4) until the required timer level lights up. The levels are as follows: <table border="1" data-bbox="162 1056 632 1184"><thead><tr><th>Treatment time</th><th>Number of lit LEDs</th></tr></thead><tbody><tr><td>5 minutes</td><td>1</td></tr><tr><td>10 minutes</td><td>2</td></tr><tr><td>15 minutes</td><td>3</td></tr></tbody></table> The lamp switches off automatically once the set treatment time has elapsed. To switch off the lamp manually, repeatedly press the On/Off button (4) until only the „5 min“ LED is flashing, the other LEDs are off and the lamp goes out.	Treatment time	Number of lit LEDs	5 minutes	1	10 minutes	2	15 minutes	3
Treatment time	Number of lit LEDs								
5 minutes	1								
10 minutes	2								
15 minutes	3								

<b>4</b>	<p><b>Important instructions</b></p> <p>The distance between the infrared lamp and the radiated part of the body should not be less than the following: at least 32 in (80 cm)</p> <p>Protective eyewear which corresponds to the requirements of DIN EN 171 2002 must be worn for treatment distances under 80 cm. For treatment distances above 80 cm, closing your eyes is sufficient.</p> <p><b>CAUTION:</b> Never look directly into the infrared light without protective eyewear.</p> <p>Basically, examine the radiated section of the body regularly. Discontinue radiation immediately if any signs of an over-sensitive or allergic reaction appear and consult a physician.</p>
<b>5</b>	<p><b>Switching off the lamp</b></p> <p><b>CAUTION!</b></p> <p>The lamp is hot after being used. Let the lamp cool off first long enough before you put it away and/or pack it up!</p> <p>Please note that the mains cable must not be wound round the infrared lamp either for storage or when in use. Disconnect the mains plug from the socket to fully switch off the device.</p>

## 7. Changing the infrared lamp

The device must be switched off and allowed to cool and the mains plug pulled out before cleaning and changing the infrared heat lamp.

Please note that only infrared lamps of the original type may be used as replacements.

Replacement infrared lamp (type):	Specifications:	Item number:
Infrared PAR 38 (150 W)	230V ~ 50 Hz	616.51

### Warning

- Do not touch the infrared lamp or unscrew it when it is connected to the mains.
- Unplug the device, to avoid the risk of electrocution.
- In the interest of environmental protection, do not dispose of the device in household waste.

## 8. Cleaning and care of the unit

The unit should be cleaned occasionally.

### Important

To avoid odours caused by fluff and dust, we recommend regularly cleaning the device as follows:

- The device must be switched off and allowed to cool and the mains plug pulled out before cleaning and changing the infrared heat lamp.
- Ensure that no water penetrates inside the unit!
- Do not wash the unit in a washing machine!  
Clean using a damp cloth, to which you can apply a little detergent if necessary.
- Do not use abrasive detergents and never immerse the unit in water. Do not touch the unit with wet hands while it is plugged in; do not allow any water to be sprayed onto the unit.
- The unit must be operated only when it is completely dry.

## 9. Disposal

For environmental reasons, do not dispose of the device in the household waste at the end of its useful life. Dispose of the unit at a suitable local collection or recycling point. Dispose of the device in accordance with EC Directive – WEEE (Waste Electrical and Electronic Equipment). If you have any questions, please contact the local authorities responsible for waste disposal.



## 10. Technical specifications

Mains connection	220-230 V~ / 50-60 Hz
Power consumption	150 W
Max. radiation intensity	550 W/m <sup>2</sup> at distance of 80 cm
Dimensions (W x H x D)	145 x 220 x 175 mm

Weight	approx. 800 g
Operating conditions	Temperature: +5°C to +35°C; Relative humidity: 15%-93% Ambient pressure: 700 hPa to 1060 hPa
Storage and transport	Temperature: -25°C to +70°C; Relative humidity: ≤93% Ambient pressure: 700 hPa to 1060 hPa
Expected operating life of the device	7 years
Standby consumption	< 0.5 watts

The serial number is located on the device or in the battery compartment.

Subject to technical modifications. This device meets the requirements of the European Medical Devices Directive 93/42/EEC with amendments as well as the German Medical Devices Act.

## 11. Warranty/service

Beurer GmbH, Söflinger Straße 218, 89077 Ulm, Germany (hereinafter referred to as “Beurer”) provides a warranty for this product, subject to the requirements below and to the extent described as follows.

**The warranty conditions below shall not affect the seller’s statutory warranty obligations which ensue from the sales agreement with the buyer.**

**The warranty shall apply without prejudice to any mandatory statutory provisions on liability.**

Beurer guarantees the perfect functionality and completeness of this product.

The worldwide warranty period is 3 years, commencing from the purchase of the new, unused product from the seller.

The warranty only applies to products purchased by the buyer as a consumer and used exclusively for personal purposes in the context of domestic use.

German law shall apply.

During the warranty period, should this product prove to be incomplete or defective in functionality in accordance with the following provisions, Beurer shall carry out a repair or a replacement delivery free of charge, in accordance with these warranty conditions.

**If the buyer wishes to make a warranty claim, they should approach their local retailer in the first instance: see the attached “International Service” list of service addresses.**

The buyer will then receive further information about the processing of the warranty claim, e.g. where they can send the product and what documentation is required.

A warranty claim shall only be considered if the buyer can provide Beurer, or an authorised Beurer partner, with

- a copy of the invoice/purchase receipt, and
- the original product.

The following are explicitly excluded from this warranty:

- deterioration due to normal use or consumption of the product;
- accessories supplied with this product which are worn out or used up through proper use (e.g. batteries, rechargeable batteries, cuffs, seals, electrodes, light sources, attachments and nebuliser accessories);
- products that are used, cleaned, stored or maintained improperly and/or contrary to the provisions of the instructions for use, as well as products that have been opened, repaired or modified by the buyer or by a service centre not authorised by Beurer;
- damage that arises during transport between manufacturer and customer, or between service centre and customer;
- products purchased as seconds or as used goods;
- consequential damage arising from a fault in this product (however, in this case, claims may exist arising from product liability or other compulsory statutory liability provisions).

Repairs or an exchange in full do not extend the warranty period under any circumstances.

## Sommaire

1. Familiarisation avec l'appareil ..... 14	7. Remplacement de la lampe à infrarouge..... 18
2. Symboles utilisés..... 14	8. Nettoyer et entretenir l'appareil ..... 18
3. Remarques ..... 15	9. Élimination ..... 18
4. Description de l'appareil..... 16	10. Caractéristiques techniques ..... 18
5. Mise en service..... 17	11. Garantie/Maintenance ..... 19
6. Utilisation..... 17	

## 1. Familiarisation avec l'appareil

### Chère cliente, cher client,

Nous vous remercions d'avoir choisi l'un de nos produits. Notre société est réputée pour l'excellence de ses produits et les contrôles de qualité auxquels ils sont soumis. Nos produits couvrent les domaines de la chaleur, du poids, de la tension artérielle, de la température corporelle, de la thérapie douce, des massages et de l'amélioration de l'air.

Sincères salutations,  
Votre équipe Beurer

### Utilisation

L'exposition à l'émetteur infrarouge est destiné uniquement au corps humain.

Les rayons infrarouges transmettent de la chaleur à l'organisme humain. L'irrigation sanguine de la peau s'en trouve activée et le métabolisme s'améliore dans le champ thermique. Les rayons infrarouges favorisent donc la guérison de l'organisme; utilisés de façon ciblée, ils participent aux processus de guérison. Ils peuvent par exemple être utilisés pour accompagner le traitement des maladies de l'oreille, du nez et de la gorge, pour améliorer les soins du visage et du corps, en particulier pour les peaux impures.

Cependant consultez tout d'abord votre médecin de famille pour lui demander si son utilisation présente un intérêt médical dans ce cas particulier.









**Contenu :** Lampe à infrarouge  
Ce mode d'emploi









### **Remarque : Restriction de garantie**

L'ampoule infrarouge fournie (comme tous les éclairages) est exclue de la garantie.

## 2. Symboles utilisés

Les symboles suivants sont utilisés dans le mode d'emploi ou sur l'appareil.

	Respecter les consignes du mode d'emploi		Protéger contre l'humidité
	Appareil de la classe de sécurité II	 <b>Remarque</b>	Indication d'informations importantes
	Attention, surface chaude		Fabricant
 <b>Avertissement</b>	Ce symbole vous avertit des risques de blessures ou des dangers pour votre santé		Élimination conformément à la directive européenne WEEE (Waste Electrical and Electronic Equipment) relative aux déchets d'équipements électriques et électroniques

 <b>Attention</b>	Ce symbole vous avertit des éventuels dommages au niveau de l'appareil ou d'un accessoire.		Distance entre le radiateur thermique infrarouge et la partie du corps traitée
	Numéro de série		Conformité du produit avec les normes russes
	Le sigle CE atteste de la conformité aux exigences fondamentales de la directive 93/42/EEC relative aux dispositifs médicaux.		Température, pression atmosphérique et taux d'humidité de stockage et de transport admissibles
	Température, pression atmosphérique et taux d'humidité d'utilisation admissibles		Emballage à trier

### 3. Remarques

Lisez attentivement ce mode d'emploi, conservez-le pour un usage ultérieur, mettez-le à disposition des autres utilisateurs et suivez les consignes qui y figurent.

#### Consignes de sécurité

##### Avertissement

- Ce radiateur thermique infrarouge est exclusivement prévu pour l'irradiation du corps humain.
- Avant l'utilisation, assurez-vous que l'appareil et les accessoires ne présentent aucun dommage visible et que la totalité de l'emballage a bien été retirée. En cas de doute, ne l'utilisez pas et adressez-vous à votre revendeur ou au service client indiqué.
- Assurez-vous que l'appareil reste stable et horizontal en permanence.
- La température du boîtier de la lampe et du radiateur thermique infrarouge augmente considérablement lors de l'utilisation de l'appareil. Ne pas toucher l'appareil. Danger de brûlures ! Laissez toujours d'abord refroidir la lampe avant de la toucher.
- La distance à respecter entre les objets inflammables et le radiateur thermique infrarouge est de 1,0 m au minimum. N'accrochez pas l'appareil au mur ni au plafond.
- Ne raccordez pas l'appareil à une autre tension que celle indiquée sur la plaque signalétique.
- Ne pas immerger l'appareil dans l'eau ni l'utiliser dans des pièces humides.
- Cet appareil n'est pas conçu pour être utilisé par une personne (y compris les enfants) dont les capacités physiques, sensorielles ou intellectuelles sont limitées, ou n'ayant pas l'expérience et/ou les connaissances nécessaires. Le cas échéant, cette personne doit, pour sa sécurité, être surveillée par une personne compétente ou doit recevoir vos recommandations sur la manière d'utiliser l'appareil.
- Ne pas utiliser sur les bébés et les tout-petits.
- Surveillez les enfants afin de les empêcher de jouer avec l'appareil.
- Cet appareil n'est pas destiné à être utilisé sur des tables à langer, des lits de bébé ou autres.
- Le nettoyage et l'entretien ne doivent pas être effectués par des enfants sans surveillance.
- Ne pas utiliser chez les personnes insensibles à la chaleur.  
La sensation de chaleur peut être limitée ou augmentée dans les cas suivants :
  - pour les patients diabétiques,
  - pour les personnes en somnolence, présentant des signes de démence ou des problèmes de concentration,
  - pour les personnes avec modifications de la peau dues à des maladies,
  - pour les personnes avec des cicatrices dans le champ d'application,
  - pour les personnes présentant des allergies,
  - pour les enfants et les personnes âgées,
  - après la prise de médicaments ou d'alcool.
- N'utilisez pas l'appareil si vous portez un implant, surtout s'il se trouve dans la zone à traiter. En cas de doute, demandez conseil à votre médecin.
- Si vous êtes enceinte, n'utilisez pas l'appareil près de votre abdomen afin d'éviter une surchauffe dans cette zone. En cas de doute, demandez conseil à votre médecin.
- Dans le cas de processus inflammatoires aigus, un rayonnement devrait uniquement avoir lieu après consultation d'un médecin.
- Limitez toujours la durée d'exposition et vérifiez la réaction de votre peau.

- Les médicaments, les produits cosmétiques ou les produits alimentaires peuvent le cas échéant conduire à une hypersensibilité ou à une réaction allergique de la peau. Dans ce cas, il doit être immédiatement mis fin au rayonnement.
- Utilisez le radiateur thermique infrarouge à une distance de la zone de rayonnement souhaitée telle qu'aucune irritation de la peau, comme des fourmillements, des démangeaisons, des brûlures ou une sensation de chaleur excessive ne puisse être ressentie pendant le traitement. Dans ce cas, interrompez le traitement. Vous pouvez également augmenter la distance de rayonnement et/ou réduire la durée de rayonnement.
- Cet appareil n'est pas destiné à l'irradiation par le haut.
- N'utilisez pas l'appareil à des distances inférieures aux distances indiquées dans ce mode d'emploi.
- Ne jamais dormir pendant le rayonnement !
- Une utilisation prolongée peut entraîner des brûlures de la peau.
- Ne pas saisir ni dévisser le radiateur thermique infrarouge lorsque le câble d'alimentation est branché.
- Les enfants ne sont pas conscients des dangers liés aux appareils électriques. Assurez-vous que l'appareil ne puisse pas être utilisé par des enfants sans surveillance.
- L'appareil ne doit être utilisé que sous surveillance.
- Conservez l'emballage hors de portée des enfants (risque d'étouffement).
- Lorsqu'il est chaud, l'appareil ne doit pas être recouvert ni emballé.
- Déconnectez toujours l'adaptateur secteur et laissez l'appareil refroidir avant de le toucher.
- Lorsqu'il est branché, l'appareil ne doit pas être saisi avec des mains humides ; protégez l'appareil des éclaboussures d'eau. L'appareil doit uniquement être utilisé à l'état entièrement sec.
- Veuillez protéger l'appareil contre les chocs. Cela concerne également la manipulation brutale de l'appareil.
- Ne pas débrancher la prise du secteur en tirant sur le cordon d'alimentation.
- En cas de défaut ou de panne, débranchez immédiatement l'appareil de l'alimentation.
- Si le câble d'alimentation de l'appareil est endommagé, il doit être remplacé par le fabricant ou un service client autorisé, afin d'éviter toute blessure.
- La déconnexion du réseau d'alimentation est uniquement assurée si l'adaptateur secteur est sorti de la prise.
- Attention, il existe un risque d'étranglement avec le câble. Le conserver hors de portée des nourrissons et des enfants.

## Recommandations générales

### ⚠ Attention

- Le produit n'est pas adapté à l'éclairage d'une pièce.
- Cet appareil n'est pas destiné à être utilisé dans un cadre professionnel ou en clinique, mais exclusivement pour l'utilisation individuelle dans des foyers privés !
- En cas de problèmes de santé quelconques, veuillez consulter votre médecin de famille.
- L'emballage doit être retiré avant l'utilisation de l'appareil.
- Les ampoules sont exclues de la garantie.

## Réparation

### ⚠ Attention

- Vous ne devez pas ouvrir l'appareil. Veuillez ne pas essayer de réparer vous-même l'appareil. Vous risqueriez des blessures graves. Le non-respect de cette consigne annulera la garantie.
- Pour toute réparation, adressez-vous au service client ou à un revendeur agréé.

## 4. Description de l'appareil

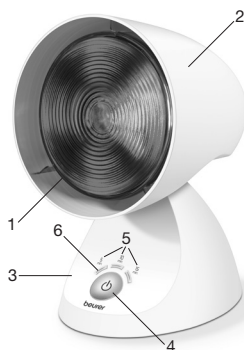

1. Ampoule
2. Abat-jour
3. Pied
4. Touche marche/arrêt + touche minuteur
5. Voyant LED du minuteur
6. Première LED = témoin de disponibilité/mode veille

## 5. Mise en service

### Installation

Sortez l'appareil de son emballage. Retirez tous les matériaux d'emballage avant d'utiliser l'appareil. Avant utilisation, assurez-vous que le radiateur thermique infrarouge est correctement vissé. Posez-le sur une surface plane. L'appareil est équipé d'un abat-jour orientable. Réglez l'inclinaison de l'abat-jour selon vos préférences.

### Connexion au secteur

Branchez l'appareil uniquement à la tension indiquée sur la plaque signalétique.

#### **i** Remarque :

- Vérifiez qu'il y a bien une prise à proximité du lieu d'installation.
- Placez le câble d'alimentation de manière à ce que personne ne puisse trébucher dessus.

## 6. Utilisation

<b>1</b>	<b>Mise en marche de la lampe</b> ► Pour connecter l'appareil au réseau, insérez complètement la fiche dans la prise. Après avoir branché l'appareil, la LED « 5 min » clignote. Il s'agit du témoin de disponibilité (veille). Appuyez une fois sur la touche Marche/Arrêt (4) pour allumer la lampe.								
<b>2</b>	<b>Apprécier la lumière</b> Il est recommandé d'utiliser l'appareil 15 minutes max. et pas plus de deux fois par jour. Pour commencer, nous recommandons de sélectionner une durée de traitement courte. Même en cas d'utilisation correcte de l'appareil, la peau de certaines personnes peut toutefois être plus sensible au rayonnement de la chaleur (p. ex. fortes rougeurs, formation d'ampoules, démangeaisons, forte transpiration) ou réagir de façon allergique. Si vous ne ressentez aucun soulagement après 6 à 8 utilisations, cessez d'utiliser l'appareil et consultez votre médecin.								
<b>3</b>	<b>Voyant LED/minuteur</b> La lampe à infrarouge IL 35 affiche sa durée d'utilisation actuelle à l'aide de 3 LED. La durée d'utilisation peut être réglée sur les 3 niveaux suivants. Pour activer le minuteur, appuyez sur la touche Marche/Arrêt (4) jusqu'à ce que la durée souhaitée s'affiche. Les durées sont les suivantes : <table border="1"><thead><tr><th>Temps d'utilisation</th><th>Nombre de LED allumées</th></tr></thead><tbody><tr><td>5 minutes</td><td>1</td></tr><tr><td>10 minutes</td><td>2</td></tr><tr><td>15 minutes</td><td>3</td></tr></tbody></table> À la fin de la durée d'utilisation définie, la lampe s'éteint automatiquement. Pour éteindre la lampe avant la fin de la durée d'utilisation, appuyez une ou plusieurs fois sur la touche Marche/Arrêt (4) jusqu'à ce que seule la LED « 5 min » clignote, que les autres LED soient éteintes et que le radiateur s'éteigne.	Temps d'utilisation	Nombre de LED allumées	5 minutes	1	10 minutes	2	15 minutes	3
Temps d'utilisation	Nombre de LED allumées								
5 minutes	1								
10 minutes	2								
15 minutes	3								
<b>4</b>	<b>À quoi devriez-vous faire attention ?</b> L'espace entre le radiateur thermique infrarouge et la partie du corps traitée ne doit pas être inférieur à la valeur suivante : au moins 80 cm. À une distance de traitement inférieure à 80 cm, il est nécessaire d'utiliser des lunettes de protection, conformément aux exigences de la norme EN 171:2002. À une distance de traitement supérieure à 80 cm, il suffit de fermer les yeux. <b>ATTENTION:</b> Ne regardez jamais directement la lumière infrarouge sans lunettes de protection. Le principe suivant s'applique : Contrôlez régulièrement les zones du corps traitées. En cas de signe d'hypersensibilité ou de réaction allergique, cessez immédiatement le rayonnement et consultez un médecin.								

## 5 Éteindre la lampe

### ATTENTION !

La lampe est chaude après utilisation. Laissez d'abord refroidir la lampe pendant un temps suffisant avant de la ranger et/ou de l'emballer !

Veillez noter que le cordon d'alimentation ne doit pas être enroulé autour de la lampe infrarouge, ni pour le stockage, ni pendant l'utilisation.

Après l'utilisation, débranchez le câble d'alimentation de la prise pour éteindre complètement l'appareil.

## 7. Remplacement de la lampe à infrarouge

Avant tout nettoyage et en cas de changement de la lampe à infrarouge, l'appareil doit être arrêté, débranché et refroidi. Veillez n'utiliser que des lampes à infrarouge du type d'origine.

Diffuseur de chaleur/type :	Caractéristiques techniques :	Référence de l'article :
Infrared PAR 38 (150 W)	230 V ~ 50 Hz	616.51

### Avertissement

- Ne pas saisir ni dévisser le radiateur thermique infrarouge lorsque le câble d'alimentation est branché.
- Débranchez l'appareil pour éviter tout risque d'électrocution.
- Dans le cadre de la protection de l'environnement, il est interdit de jeter l'appareil avec les déchets ménagers.

## 8. Nettoyer et entretenir l'appareil

De temps à autre, nettoyez l'appareil.

### Attention

Afin d'éviter la formation d'odeurs dues aux peluches et à la poussière, nous recommandons un nettoyage régulier de l'appareil, de la manière suivante :

- Avant tout nettoyage et en cas de changement de la lampe à infrarouge, l'appareil doit être arrêté, la fiche débranchée et refroidie.
- Assurez-vous que l'eau ne s'infiltre pas à l'intérieur !
- Ne lavez pas l'appareil au lave-vaisselle !  
Pour le nettoyage, utilisez un chiffon humide sur lequel vous pouvez mettre, au besoin, un peu de produit vaisselle.
- N'utilisez pas de produit de nettoyage agressif et ne mettez jamais l'appareil sous l'eau.  
Lorsqu'il est branché, l'appareil ne doit pas être saisi avec des mains humides ; protégez l'appareil des éclaboussures d'eau.
- L'appareil doit uniquement être utilisé à l'état entièrement sec.

## 9. Élimination

Dans l'intérêt de la protection de l'environnement, l'appareil ne doit pas être jeté avec les ordures ménagères à la fin de sa durée de service. L'élimination doit se faire par le biais des points de collecte compétents dans votre pays. Veuillez éliminer l'appareil conformément à la directive européenne – WEEE (Waste Electrical and Electronic Equipment) relative aux appareils électriques et électroniques usagés. Pour toute question, adressez-vous aux collectivités locales responsables de l'élimination et du recyclage de ces produits.



## 10. Caractéristiques techniques

Connexion au secteur	220-230 V~/50-60 Hz
Consommation	150 W
Puissance de rayonnement max.	550 W/m <sup>2</sup> à une distance de 80 cm
Dimensions (L x H x P)	145 x 220 x 175 mm
Poids	env. 800 g
Conditions d'utilisation	Température : de +5 °C à +35 °C ; humidité de l'air relative : 15 %-93 % Pression atmosphérique : 700 à 1 060 hPa

Conditions de stockage et de transport	Température : de -25 °C à +70 °C ; humidité de l'air relative : jusqu'à 93 % Pression atmosphérique : 700 à 1 060 hPa
Consommation en veille	< 0,5 watt

Le numéro de série se trouve sur l'appareil ou sur le compartiment à piles.

Sous réserve de modifications techniques. Cet appareil est conforme aux exigences de la directive européenne 93/42/EEC sur les produits médicaux et ses amendements ainsi que la loi sur les produits médicaux

## 11. Garantie/Maintenance

La société Beurer GmbH, sise Söflinger Straße 218, 89077 Ulm, Allemagne, (ci-après désignée « Beurer ») propose une garantie pour ce produit dans les conditions suivantes et dans la mesure prévue ci-après.

**Les conditions de garantie suivantes n'affectent en rien les obligations de garantie du vendeur découlant du contrat de vente conclu avec l'acheteur.**

**La garantie s'applique également sans préjudice de la responsabilité légale obligatoire.**

Beurer garantit le bon fonctionnement et l'intégrité de ce produit.

La période de garantie mondiale est de 3 ans à compter de la date d'achat par l'acheteur du produit neuf et non utilisé.

Cette garantie ne s'applique qu'aux produits achetés par l'acheteur en tant que consommateur et utilisés uniquement à des fins personnelles dans le cadre d'une utilisation domestique.

Le droit allemand s'applique.

Si, au cours de la période de garantie, ce produit s'avère incomplet ou défectueux conformément aux dispositions suivantes, Beurer s'engage à proposer gratuitement un remplacement ou une réparation conformément aux présentes Conditions de garantie.

**Si l'acheteur souhaite faire valoir la garantie, il doit d'abord s'adresser au revendeur local : cf. liste « Service client à l'international » ci-jointe pour connaître les adresses du service après-vente.**

L'acheteur recevra ensuite des informations complémentaires concernant le déroulement de la demande de garantie, par exemple, l'adresse à laquelle envoyer le produit et les documents requis.

Une demande de garantie ne peut être prise en compte que si l'acheteur présente

- une copie de la facture/du reçu et
  - le produit d'origine
- à Beurer ou à un partenaire autorisé de Beurer.

La présente Garantie exclut expressément

- toute usure découlant de l'utilisation ou de la consommation normale du produit ;
- les accessoires fournis avec le produit qui s'usent ou qui sont consommés dans le cadre d'une utilisation normale du produit (par exemple, piles, piles rechargeables, manchettes, joints, électrodes, ampoules, embouts et accessoires pour inhalateur) ;
- les produits utilisés, nettoyés, stockés ou entretenus de manière inappropriée et/ou contraire aux conditions d'utilisation, ainsi que les produits ouverts, réparés ou modifiés par l'acheteur ou par un service client non agréé par Beurer ;
- les dommages survenus lors du transport entre le fabricant et le client ou entre le service client et le client ;
- les produits achetés en tant qu'article de second choix ou d'occasion ;
- les dommages consécutifs qui résultent d'une défaillance du produit (dans ce cas, toutefois, des réclamations peuvent être soulevées relatives à la responsabilité du fait des produits ou à d'autres dispositions légales obligatoires relatives à la responsabilité).

Les réparations ou le remplacement complet ne prolongent en aucun cas la période de garantie.

## Índice

1. Información general.....	20	7. Sustitución del radiador de calor infrarrojo .....	24
2. Símbolos.....	20	8. Limpieza y mantenimiento del aparato.....	24
3. Indicaciones .....	21	9. Eliminación .....	24
4. Descripción del aparato .....	22	10. Datos técnicos.....	24
5. Puesta en funcionamiento.....	23	11. Garantía/Asistencia .....	25
6. Manejo.....	23		

## 1. Información general

### Estimada clienta, estimado cliente:

Nos alegramos de que haya elegido un producto de nuestra colección. Nuestro nombre es sinónimo de productos de alta y comprobada calidad en el ámbito de aplicación de calor, peso, presión arterial, temperatura corporal, pulso, tratamiento suave, masaje y aire.

Atentamente,  
El equipo de Beurer

### Aplicación

El presente reflector infrarrojo ha sido previsto para usarse exclusivamente en la irradiación del cuerpo humano. Mediante la irradiación con luz infrarroja se transfiere calor al cuerpo de la persona. Con ello se consigue un aumento de la irrigación sanguínea de la piel irradiada, así como un incremento del metabolismo de la misma zona. La luz infrarroja ejerce un efecto estimulante sobre el cuerpo, apoyando de manera directa los procesos de curación.

Esta luz se puede aplicar, por ejemplo, como terapia acompañante en el tratamiento de enfermedades otorrinolaringológicas, y también, en el cuidado cosmético y facial, especialmente en los casos de impurezas de la piel.

Sin embargo, antes de usarlo consulte usted a su médico de cabecera, si la aplicación es clínicamente conveniente en su caso específico.







**Productos suministrados:** Lámpara de infrarrojos  
Estas instrucciones de uso







### Nota: Garantía limitada

Al igual que ocurre con todas las lámparas, la bombilla de infrarrojos suministrada no está cubierta por la garantía.

## 2. Símbolos

En las presentes instrucciones de uso o en el aparato se utilizan los siguientes símbolos.

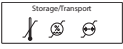
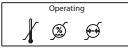
	Observe las instrucciones de uso		Proteger de la humedad
	Dispositivo de la clase de protección II	 <b>Nota</b>	Indicación de información importante
	Atención, superficie caliente		Fabricante
 <b>Advertencia</b>	Aviso sobre riesgos de lesiones u otros peligros para la salud		Eliminación según la Directiva europea sobre residuos de aparatos eléctricos y electrónicos (RAEE)

 <b>Atención</b>	Indicación de seguridad sobre posibles desperfectos del aparato o de los accesorios		Distancia entre el radiador de calor infrarrojo y la parte del cuerpo radiada
	Número de serie		Conformidad de los productos con las normas rusas
	El marcado CE certifica que este aparato cumple con los requisitos establecidos en la directriz 93/42/EEC sobre productos sanitarios.		Temperatura, humedad y presión ambiental de almacenamiento y transporte admisibles
	Temperatura, humedad y presión ambiental de funcionamiento admisibles		Elimine el embalaje respetando el medio ambiente

### 3. Indicaciones

Lea detenidamente estas instrucciones de uso, consérvelas para su futura utilización, asegúrese de que estén accesibles para otros usuarios y respete las indicaciones.

#### Indicaciones de seguridad

##### Advertencia

- Este radiador de calor infrarrojo está concebido únicamente para la aplicación en el cuerpo humano.
- Antes de utilizar el aparato deberá asegurarse de que ni este ni los accesorios presentan daños visibles y de que se retire el material de embalaje correspondiente. En caso de duda no lo use y póngase en contacto con su distribuidor o con la dirección de atención al cliente indicada.
- Asegúrese siempre de que el aparato esté colocado en un sitio seguro y plano.
- La carcasa de la lámpara y el radiador de calor infrarrojo se calientan mucho durante el funcionamiento. ¡Peligro de quemaduras en caso de contacto! Espere siempre a que la lámpara se enfríe antes de tocarla.
- El radiador debe mantener una distancia con objetos inflamables de como mínimo 1,0 m. No cuelgue el aparato en la pared ni en el techo.
- El aparato se puede conectar únicamente a la tensión de red indicada en la placa indicadora de tipo.
- No sumerja el aparato en agua ni lo utilice en ambientes húmedos.
- Este aparato no debe ser utilizado por personas (niños incluidos) con facultades físicas, sensoriales o mentales limitadas, o con poca experiencia o conocimientos, a no ser que los vigile una persona responsable de su seguridad o que esta persona les indique cómo se debe utilizar.
- No utilizar en bebés ni niños pequeños.
- Se debe vigilar a los niños para asegurarse de que no jueguen con el aparato.
- Este aparato no se ha diseñado para utilizarse en cambiadores de pañales, cunas ni similares.
- Las tareas de limpieza y de mantenimiento ordinario no deberán ser realizadas por niños sin supervisión.
- No utilizar con personas insensibles al calor.
 

La sensibilidad al calor puede verse limitada o aumentada en los siguientes casos:

  - en pacientes diabéticos,
  - en personas con somnolencia, demencia o problemas de concentración,
  - en personas con lesiones cutáneas producidas por alguna enfermedad,
  - en personas con cicatrices en la zona de aplicación,
  - en personas con alergias,
  - en niños o personas mayores,
  - si se han tomado medicamentos o alcohol.
- No utilice el aparato si lleva un implante, especialmente si el implante se encuentra en la parte del cuerpo en la que va a realizar el tratamiento. En caso de duda, consulte a su médico.
- Si está embarazada, no utilice el aparato cerca del abdomen para evitar el sobrecalentamiento de esta zona. En caso de duda, consulte a su médico.
- En caso de procesos inflamatorios agudos, se debe consultar a un médico antes de utilizar el aparato.
- Limite siempre el tiempo de utilización y controle la reacción de la piel.
- En determinadas circunstancias, algunos medicamentos, cosméticos o alimentos pueden producir una reacción de hipersensibilidad o una reacción alérgica. En ese caso, deberá dejar de utilizarse inmediatamente el aparato.
- Utilice el radiador de calor infrarrojo exclusivamente a una distancia tal de la zona que desee tratar que durante el tratamiento no se produzcan irritaciones de la piel, como hormigueo, picor, ardor o sensibilidad

demasiado alta al calor. En este caso interrumpa el tratamiento. Como alternativa, aumente la distancia y/o reduzca la duración del tratamiento.

- Este aparato no se ha diseñado para la irradiación desde arriba.
- Respete las distancias mínimas indicadas en estas instrucciones.
- ¡No se duerma nunca mientras esté utilizando el aparato!
- La utilización durante un tiempo muy prolongado puede producir quemaduras en la piel.
- No toque el radiador de calor infrarrojo ni lo desatornille con el cable de alimentación enchufado.
- Los niños no son conscientes de los peligros que entrañan los aparatos eléctricos. Asegúrese de que no puedan utilizar el aparato sin la supervisión de un adulto.
- El aparato solo se debe utilizar bajo vigilancia.
- Mantenga a los niños alejados del material de embalaje (peligro de asfixia).
- El aparato no debe taparse ni empaquetarse mientras esté caliente.
- Desenchufe siempre la fuente de alimentación y espere a que se enfríe el aparato antes de tocarlo.
- No toque el aparato con las manos mojadas mientras esté conectado; no salpique el aparato con agua. El aparato solo se debe utilizar cuando esté completamente seco.
- Proteja el aparato de impactos fuertes. Esto incluye también una colocación brusca.
- No desconecte el enchufe de la toma tirando del cable.
- En caso de defectos o mal funcionamiento, desenchufe el aparato inmediatamente de la corriente eléctrica.
- Si el cable del aparato está dañado, deberá ser sustituido por el fabricante o por un servicio de atención al cliente autorizado para evitar lesiones.
- El aparato solamente estará desconectado de la red de alimentación cuando el conector de red se haya desenchufado de la toma.
- En el caso de bebés y niños pequeños existe el peligro de estrangulamiento con el cable de la fuente de alimentación.

## Indicaciones generales

### ⚠ Atención

- El producto no es adecuado para iluminar el hogar.
- Este aparato no está destinado para el uso comercial o clínico, sino exclusivamente para uso particular en el ámbito privado.
- En caso de tener preocupaciones sobre su salud, consulte a su médico de cabecera.
- Antes de usar el aparato, retire todo el material de embalaje.
- Las bombillas están excluidas de la garantía.

## Reparación

### ⚠ Atención

- Está prohibido abrir el aparato. No intente reparar el aparato usted mismo, ya que puede provocarse lesiones graves. El incumplimiento de esta disposición anula la garantía.
- Para llevar a cabo las reparaciones, diríjase al servicio de atención al cliente o a un distribuidor autorizado.

## 4. Descripción del aparato



## 5. Puesta en funcionamiento

### Colocación

Saque el aparato del embalaje. Antes de utilizar el aparato, retire todo el material de embalaje. Antes de usarlo, asegúrese de que el radiador de calor infrarrojo esté completamente atornillado. Colóquelo sobre una superficie plana. El aparato dispone de una carcasa ajustable. Ajuste la inclinación según sus necesidades.

### Potencia

Conecte únicamente el aparato a la tensión de red indicada en la placa indicadora de tipo.

### Nota:

- Asegúrese de que haya una toma cerca del lugar de instalación.
- Tienda el cable de red de modo que nadie pueda tropezar con él.

## 6. Manejo

<b>1</b>	<b>Encender lámpara</b> ► Para conectar el aparato a la red enchufe el conector en la toma hasta que haga tope. Una vez enchufado, el LED "5 min" parpadea. Se trata del indicador de disponibilidad para el funcionamiento (Stand By). Pulse el botón de encendido y apagado (4) una vez para encender la lámpara.								
<b>2</b>	<b>Disfrute de la luz</b> El tiempo de tratamiento recomendado es de 15 minutos como máx. y debería limitarse a un máx. de dos tratamientos al día. Para empezar recomendamos elegir un tiempo de tratamiento breve. Sin embargo, aunque el aparato se utilice correctamente, la piel de algunas personas puede reaccionar a la radiación de calor con hipersensibilidad (p. ej. fuerte enrojecimiento, ampollas, irritación, fuerte sudoración) o con alergias. Si las molestias no disminuyen tras entre 6 y 8 aplicaciones, no siga utilizando el aparato y consulte a su médico.								
<b>3</b>	<b>Indicador LED/temporizador</b> La lámpara de infrarrojos IL 35 le muestra la duración actual de su tratamiento con ayuda de 3 LED. El tiempo de tratamiento puede ajustarse en los 3 niveles siguientes. Para activar el temporizador, pulse el botón de encendido y apagado (4) hasta que se ilumine el tiempo que desee. Los tiempos se representan del siguiente modo: <table border="1" data-bbox="140 906 610 1056"><thead><tr><th>Tiempo de utilización</th><th>Cantidad de LED encendidos</th></tr></thead><tbody><tr><td>5 minutos</td><td>1</td></tr><tr><td>10 minutos</td><td>2</td></tr><tr><td>15 minutos</td><td>3</td></tr></tbody></table> Transcurrido el tiempo de tratamiento ajustado la lámpara se apaga automáticamente. Para apagar la lámpara antes manualmente, pulse una o varias veces el botón de encendido y apagado (4) hasta que solo parpadee el LED "5 min", los demás LED estén apagados y el radiador se apague.	Tiempo de utilización	Cantidad de LED encendidos	5 minutos	1	10 minutos	2	15 minutos	3
Tiempo de utilización	Cantidad de LED encendidos								
5 minutos	1								
10 minutos	2								
15 minutos	3								
<b>4</b>	<b>Cosas que debe tener en cuenta</b> La distancia entre el radiador de calor infrarrojo y la zona del cuerpo tratada no debe ser inferior a 80 cm. Si la distancia del tratamiento es inferior a 80 cm, deben utilizarse gafas de protección conformes con los requisitos especificados en EN 171:2002. Si la distancia del tratamiento es superior a 80 cm, basta con cerrar los ojos. <b>ATENCIÓN:</b> No mire nunca directamente a la luz infrarroja sin gafas de protección.  En general, se puede afirmar lo siguiente: Controle regularmente la zona del cuerpo tratada. En caso de que aparezcan signos de hipersensibilidad o de reacción alérgica deje de utilizar inmediatamente el aparato y consulte a un médico.								

## 5 Apagar la lámpara

### ATENCIÓN

La lámpara está caliente tras usarla. En primer lugar, deje que la lámpara se enfríe suficientemente antes de guardarla o empaquetarla.

Tenga en cuenta que el cable no se debe enrollar en torno a la lámpara de infrarrojos para guardarla ni durante su uso.

Desenchufe el aparato de la red después de usarlo para apagarlo completamente.

## 7. Sustitución del radiador de calor infrarrojo

Antes de limpiarlo y al cambiar el radiador de calor infrarrojo hay que apagar el aparato, desenchufarlo de la red y dejar que se enfríe.

Tenga en cuenta que como repuesto solo se puede utilizar el radiador de calor infrarrojo del tipo original.

Radiador de repuesto/tipo:	Datos técnicos:	Número de artículo:
Infrared PAR 38 (150 W)	230 V ~ 50 Hz	616.51

### ⚠ Advertencia

- No toque el radiador de calor infrarrojo ni lo desatornille con el cable de alimentación enchufado.
- Desenchufe el aparato para evitar el peligro de descargas eléctricas.
- Para proteger el medio ambiente, no tire el dispositivo a la basura doméstica.

## 8. Limpieza y mantenimiento del aparato

El aparato debe limpiarse de vez en cuando.

### ⚠ Atención

Para evitar la formación de olores debido a la pelusa y el polvo, recomendamos limpiar el aparato periódicamente de la siguiente forma:

- Antes de limpiarlo y al cambiar el radiador de calor infrarrojo habrá que apagar el aparato, desenchufarlo de la red y dejar que se enfríe.
- ¡Tenga cuidado de que no entre agua en el interior del aparato!
- ¡No lave el aparato en el lavavajillas!
- Para la limpieza use un paño húmedo, al que puede echar un poco de líquido lavavajillas en caso necesario.
- No utilice productos de limpieza corrosivos y nunca sumerja el aparato en agua.
- No toque el aparato con las manos mojadas mientras esté conectado; no salpique el aparato con agua.
- El aparato solo se debe utilizar cuando esté completamente seco.

## 9. Eliminación

A fin de preservar el medio ambiente, cuando el aparato cumpla su vida útil no lo elimine con la basura doméstica.

Se puede desechar en los puntos de recogida adecuados disponibles en su zona. Deseche el aparato según la Directiva europea sobre residuos de aparatos eléctricos y electrónicos (RAEE).

Para más información, póngase en contacto con la autoridad municipal competente en materia de eliminación de residuos.



## 10. Datos técnicos

Potencia	220-230 V~/50-60 Hz
Potencia absorbida	150 W
Potencia máx. de radiación	550 W/m <sup>2</sup> a 80 cm de distancia
Dimensiones (an x al x pr)	145 x 220 x 175 mm
Peso	aprox. 800 g
Condiciones de servicio	Temperatura: de +5°C a +35°C; humedad relativa del aire: 15 %-93 % Presión ambiental: de 700 a 1060 hPa

Condiciones de transporte y almacenamiento	Temperatura: de -25°C a +70°C; humedad relativa del aire: Hasta 93 % Presión ambiental: de 700 a 1060 hPa
Uso en Stand By	< 0,5 vatios

El número de serie se encuentra en el aparato o en el compartimento de las pilas.

Reservado el derecho a realizar modificaciones técnicas.

Este aparato satisface los requisitos especificados en las directrices europeas sobre productos sanitarios 93/42/EEC y sus complementos, así como la ley alemana sobre productos sanitarios.

## 11. Garantía/Asistencia

Beurer GmbH, Söflinger Straße 218, D-89077 Ulm (en lo sucesivo, «Beurer») concede una garantía para este producto. La garantía está sujeta a las siguientes condiciones y el alcance de la misma se describe a continuación.

**Las siguientes condiciones de garantía no afectan a las obligaciones de garantía que la ley prescribe para el vendedor y que emanan del contrato de compra celebrado con el comprador.**

**La garantía se aplicará además sin perjuicio de las normas legales preceptivas.**

Beurer garantiza el perfecto funcionamiento y la integridad de este producto.

La garantía mundial tiene una validez de 3 años a partir de la fecha de compra del producto nuevo y sin utilizar por parte del comprador.

Esta garantía se ofrece solo para productos que el comprador haya adquirido en tanto que consumidor con fines exclusivamente personales en el marco de una utilización privada en el hogar.

Se aplica la legislación alemana.

En el caso de que, durante el periodo de garantía, este producto resultara estar incompleto o no funcionara correctamente conforme a lo dispuesto en las siguientes disposiciones, Beurer se compromete a sustituir el producto o a repararlo según las presentes condiciones de garantía.

**Cuando el comprador desee recurrir a la garantía lo hará dirigiéndose en primera instancia al distribuidor local: véase la lista adjunta «Servicio internacional» que contiene las distintas direcciones de servicio técnico.**

A continuación, el comprador recibirá información pormenorizada sobre la tramitación de la garantía, como el lugar al que debe enviar el producto y qué documentos deberá adjuntar.

El comprador solo podrá invocar la garantía cuando pueda presentar:

- una copia de la factura o del recibo de compra y
- el producto original

a Beurer o a un socio autorizado por Beurer.

Quedan excluidos explícitamente de la presente garantía

- el desgaste que se produce por el uso o el consumo normal del producto;
- los accesorios suministrados con el producto que se desgastan o consumen durante un uso normal (p. ej., pilas, baterías, brazaletes, juntas, electrodos, luminarias, cabezales y accesorios de inhalación);
- productos cuyo uso, limpieza, almacenamiento o mantenimiento sea indebido o vaya contra lo dispuesto en las instrucciones de uso, así como productos que hayan sido abiertos, reparados o modificados por el comprador o por un centro de servicio técnico no autorizado por Beurer;
- daños que se hayan producido durante el transporte entre las instalaciones del fabricante y las del cliente o bien entre el centro de servicio técnico y el cliente;
- productos que se hayan adquirido como productos de calidad inferior o de segunda mano;
- daños derivados que resulten de una falta del producto. En este caso, podrían invocarse eventualmente derechos derivados de la normativa de responsabilidad de productos o de otras disposiciones de responsabilidad legal preceptiva.

Las reparaciones o la sustitución del producto no prolongarán en ningún caso el periodo de garantía.

## Contenuto

1. Introduzione.....	26	7. Sostituzione del riscaldatore infrarossi.....	30
2. Spiegazione dei simboli.....	26	8. Pulizia e cura dell'apparecchio.....	30
3. Note.....	27	9. Smaltimento.....	30
4. Descrizione dell'apparecchio.....	28	10. Dati tecnici.....	30
5. Messa in funzione.....	29	11. Garanzia/Assistenza.....	31
6. Uso.....	29		

## 1. Introduzione

### Gentile cliente,

siamo lieti che Lei abbia scelto un prodotto del nostro assortimento. Il nostro marchio è garanzia di prodotti di elevata qualità, controllati nei dettagli, relativi ai settori calore, peso, pressione, temperatura corporea, pulsazioni, terapia dolce, massaggio e aria.

Cordiali saluti  
Il team Beurer

### Impiego

L'uso dell'irradiatore di raggi infrarossi è previsto solo per l'irradiazione del corpo umano. Mediante irradiazione a raggi infrarossi viene trasmesso calore al corpo umano. L'irradiazione sanguigna della pelle colpita dai raggi infrarossi si intensifica e il metabolismo della zona riscaldata aumenta. Con l'effetto della luce a raggi infrarossi il corpo viene stimolato alla guarigione: i processi di guarigione possono essere sostenuti in modo mirato. La luce a raggi infrarossi, ad esempio, si può impiegare come terapia parallela nel trattamento di malattie otorinolaringoiatriche nonché nella cura di bellezza del viso, in particolare nei casi di impurità della pelle. Chiedere al proprio medico di famiglia se, dal punto di vista medico, l'applicazione è adatta al singolo caso.











**Fornitura:** Lampada a infrarossi  
Le presenti istruzioni per l'uso





### **Nota: Limitazione della garanzia**

La lampadina a infrarossi inclusa, come tutte le lampade, non è coperta dalla garanzia.

## 2. Spiegazione dei simboli

I seguenti simboli sono presenti nelle istruzioni per l'uso o sull'apparecchio.

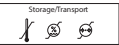
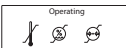
	Seguire le istruzioni per l'uso		Proteggere dall'umidità
	Apparecchio con classe di protezione II	 <b>Nota</b>	Indicazione di importanti informazioni
	Attenzione, superficie rovente		Produttore
 <b>Avvertenza</b>	Segnalazione di rischio di lesioni o pericoli per la salute		Smaltimento secondo le norme previste dalla Direttiva CE sui rifiuti di apparecchiature elettriche ed elettroniche (RAEE)
 <b>Attenzione</b>	Segnalazione di rischi di possibili danni all'apparecchio/agli accessori		Distanza tra la lampada a raggi infrarossi e la parte del corpo irradiata

	Numero di serie		Conformità dei prodotti agli standard russi
	Il marchio CE certifica la conformità ai requisiti di base della direttiva 93/42/EEC sui dispositivi medici		Temperatura, umidità dell'aria e pressione ambiente ammesse per il trasporto e la conservazione
	Temperatura, umidità dell'aria e pressione ambiente ammesse per il funzionamento		Smaltire la confezione nel rispetto dell'ambiente

### 3. Note

Leggere attentamente le presenti istruzioni per l'uso, conservarle per impieghi futuri, renderle accessibili ad altri utenti e attenersi alle indicazioni.

### Avvertenze di sicurezza

#### Avvertenza

- La presente lampada a infrarossi è concepita esclusivamente per l'irraggiamento del corpo umano.
- Prima dell'uso assicurarsi che l'apparecchio e gli accessori non presentino nessun danno palese e che il materiale di imballaggio sia stato rimosso. In caso di dubbio non utilizzare l'apparecchio e consultare il proprio rivenditore o contattare il Servizio clienti indicato.
- Accertarsi sempre che il proprio apparecchio sia appoggiato su una superficie stabile e sicura.
- Durante il funzionamento l'alloggiamento della lampada e la lampada a raggi infrarossi si scaldano molto. In caso di contatto sussiste pericolo di ustione! Prima di toccare la lampada lasciarla sempre raffreddare.
- La distanza minima tra oggetti infiammabili e lampada a raggi infrarossi è di 1,0 m. Non appendere l'apparecchio alla parete o al soffitto.
- Collegare l'apparecchio solo alla tensione di rete riportata sulla targhetta.
- Non immergere l'apparecchio nell'acqua e non utilizzarlo in ambienti umidi.
- L'apparecchio non deve essere utilizzato da persone (compresi bambini) con ridotte capacità fisiche, percettive o intellettive o non in possesso della necessaria esperienza e/o conoscenza, se non sotto la supervisione di una persona responsabile per la loro sicurezza o che fornisca loro le indicazioni per l'uso dell'apparecchio.
- Non utilizzare per neonati e bambini piccoli.
- Controllare che i bambini non utilizzino l'apparecchio per gioco.
- Questo apparecchio non è concepito per essere utilizzato su mobili fasciatoio, lettini o simili.
- La pulizia e la manutenzione a cura dell'utente non devono essere eseguite da bambini, a meno che non siano sorvegliati.
- Non utilizzare su soggetti insensibili al calore.  
La sensibilità al calore può essere limitata o aumentata nei seguenti casi:
  - in pazienti diabetici,
  - in soggetti con sonnolenza, demenza o con disturbi di concentrazione,
  - in soggetti con alterazioni cutanee dovute a malattie,
  - in soggetti con aree di pelle cicatrizzata nella zona di applicazione,
  - in soggetti allergici,
  - nei bambini e negli anziani,
  - dopo aver assunto medicinali o alcool.
- Non utilizzare l'apparecchio se si è portatori di un impianto, in particolare se questo si trova in prossimità della parte del corpo da trattare. In caso di dubbi, consultare il proprio medico.
- Le donne in gravidanza non devono azionare l'apparecchio in prossimità del basso ventre, per evitare un surriscaldamento di questa zona. In caso di dubbi, consultare il proprio medico.
- In presenza di processi infiammatori acuti, eseguire l'irraggiamento solo dopo averne discusso con un medico.
- Limitare sempre la durata dell'utilizzo e controllare la reazione della pelle.
- Farmaci, cosmetici o alimenti possono causare una reazione di ipersensibilità o allergica della pelle. In tal caso interrompere immediatamente l'irraggiamento.
- Utilizzare la lampada a infrarossi solo a una distanza dalla zona di irraggiamento desiderata che consenta il trattamento senza causare irritazioni cutanee quali fornicolo, prurito, bruciore o sensazione di calore troppo elevata. In questi casi interrompere il trattamento. In alternativa, aumentare la distanza di irraggiamento e/o diminuire la durata.
- Questo apparecchio non è concepito per l'illuminazione dall'alto.

- Non superare la distanza minima indicata in queste istruzioni.
- Evitare di addormentarsi durante l'irraggiamento!
- Un utilizzo troppo esteso può causare ustioni alla pelle.
- Non afferrare né svitare la lampada a raggi infrarossi quando l'alimentazione di rete è inserita.
- I bambini non sono consapevoli dei pericoli che possono derivare dall'utilizzo di apparecchiature elettriche. Fare in modo che l'apparecchio non venga utilizzato da bambini in assenza di sorveglianza.
- L'apparecchio deve essere utilizzato solo sotto sorveglianza.
- Tenere lontani i bambini dal materiale d'imballaggio (pericolo di soffocamento!).
- Se caldo, l'apparecchio non può essere coperto o riposto nella confezione.
- Estrarre sempre l'alimentatore e lasciare raffreddare l'apparecchio prima di toccarlo.
- Quando è collegato alla presa elettrica, non afferrare l'apparecchio con le mani umide; prestare attenzione a non bagnare l'apparecchio. Utilizzare l'apparecchio solo quando è completamente asciutto.
- Proteggere l'apparecchio dagli urti. Collocarlo in un punto sicuro.
- Non estrarre la spina del cavo di alimentazione dalla presa tirandola.
- In caso di difetti o malfunzionamenti, staccare immediatamente l'apparecchio dalla corrente.
- Se il cavo di alimentazione dell'apparecchio è danneggiato, deve essere sostituito dal produttore o da un centro di assistenza autorizzato in modo da evitare infortuni.
- Il distacco dalla rete di alimentazione è garantito solo quando la spina viene estratta dalla presa.
- Il cavo costituisce un rischio di strangolamento per neonati e bambini.

## Indicazioni generali

### ⚠ Attenzione

- Il prodotto non è adatto per l'illuminazione degli ambienti domestici.
- Questo apparecchio non è concepito per l'utilizzo pubblico o ospedaliero, ma esclusivamente per l'utilizzo domestico!
- Per qualsiasi dubbio legato alla salute, consultare il proprio medico di base!
- Prima dell'utilizzo dell'apparecchio, rimuovere tutti i materiali di imballaggio.
- Le lampadine sono escluse dalla garanzia.

## Riparazione

### ⚠ Attenzione

- Non è consentito aprire l'apparecchio. Non tentare di riparare autonomamente l'apparecchio, ciò potrebbe determinare lesioni gravi. In caso contrario la garanzia decade.
- Per le riparazioni rivolgersi al Servizio clienti o a un rivenditore autorizzato.

## 4. Descrizione dell'apparecchio

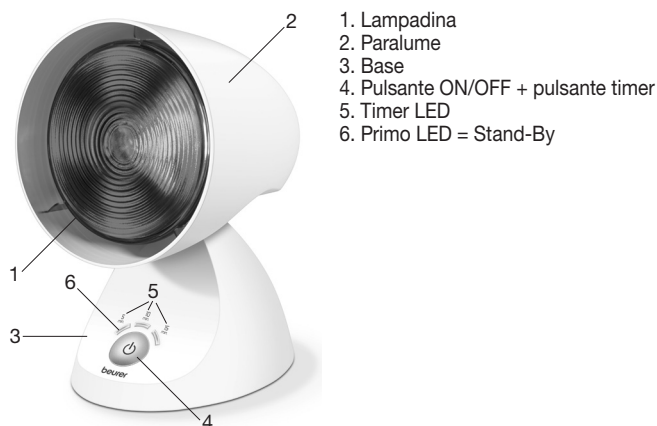

## 5. Messa in funzione

### Posizionamento

Estrarre l'apparecchio dall'imballo. Prima di utilizzare l'apparecchio, rimuovere tutti i materiali di imballaggio. Prima dell'utilizzo verificare che la lampada a raggi infrarossi sia avvitata completamente. Posizionare l'apparecchio su una superficie piana. L'apparecchio presenta un paralume regolabile. Regolare l'inclinazione dello schermo luminoso in base alle proprie necessità.

### Collegamento alla rete

Collegare l'apparecchio solo alla tensione di rete riportata sulla targhetta.

#### Nota:

- Accertarsi che vi sia una presa di corrente nelle vicinanze del punto d'installazione.
- Posare il cavo in modo tale che nessuno possa inciamparvi.

## 6. Uso

<b>1</b>	<b>Accendere la lampada</b> ► Per il collegamento alla rete elettrica, inserire completamente la spina nella presa di corrente. Una volta inserita la spina, il LED "5 min" lampeggia. In questo modo l'apparecchio segnala di essere pronto all'uso (Stand-By). Premere una volta il tasto ON/OFF (4) per accendere la lampada.								
<b>2</b>	<b>Esposizione alla luce</b> Si raccomanda una durata massima del trattamento di 15 minuti per un massimo di due trattamenti al giorno. In una fase iniziale si consiglia di optare per una durata minore dell'irraggiamento. Ciononostante, anche a fronte di un utilizzo corretto dell'apparecchio, la pelle delle persone può avere reazioni di ipersensibilità all'irraggiamento di calore (ad es. forte arrossamento, formazione di bolle, prurito, forte sudorazione) o avere reazioni allergiche. Se dopo 6/8 applicazioni i disturbi non sono stati alleviati, interrompere l'utilizzo dell'apparecchio e consultare il proprio medico.								
<b>3</b>	<b>Timer LED</b> La lampada a raggi infrarossi IL 35 visualizza la durata del trattamento corrente mediante 3 LED. La durata del trattamento può essere impostata nei 3 livelli indicati di seguito. Per attivare o disattivare il timer, premere il tasto ON/OFF (4) fino alla comparsa della durata desiderata. Le tempistiche sono le seguenti: <table border="1" data-bbox="140 906 610 1056"><thead><tr><th>Tempo di applicazione</th><th>Numero di LED accesi</th></tr></thead><tbody><tr><td>5 minuti</td><td>1</td></tr><tr><td>10 minuti</td><td>2</td></tr><tr><td>15 minuti</td><td>3</td></tr></tbody></table> Una volta trascorso il tempo di applicazione impostato, la lampada si spegne automaticamente. Per spegnere manualmente la lampada prima del tempo, premere una o più volte il tasto ON/OFF (4) finché non lampeggia solo il LED "5 min", gli altri LED sono spenti e la lampada si spegne.	Tempo di applicazione	Numero di LED accesi	5 minuti	1	10 minuti	2	15 minuti	3
Tempo di applicazione	Numero di LED accesi								
5 minuti	1								
10 minuti	2								
15 minuti	3								
<b>4</b>	<b>Aspetti da tenere presenti</b> È opportuno che la distanza tra lampada a raggi infrarossi e la parte del corpo irraggiata non sia inferiore a 80 cm  A una distanza di trattamento inferiore a 80 cm è necessario utilizzare occhiali di protezione conformi ai requisiti della norma EN 171:2002. A una distanza di trattamento superiore a 80 cm è sufficiente chiudere gli occhi. <b>ATTENZIONE:</b> Non guardare mai direttamente la luce a infrarossi senza occhiali di protezione.  In linea di massima vale il principio che Controllare regolarmente la parte del corpo sottoposta a irraggiamento. Nel caso in cui si dovessero notare segni di ipersensibilità, o in caso di reazione allergica, interrompere immediatamente l'irraggiamento e consultare un medico.								

## 5 Spegnimento della lampada

### ATTENZIONE!

Dopo l'uso la lampada è rovente. Innanzitutto far raffreddare sufficientemente la lampada prima di metterla a posto e/o riporla nella confezione!

Assicurarsi di non utilizzare né riporre la lampada a infrarossi con il cavo di alimentazione avvolto intorno all'apparecchio!

Una volta terminato l'utilizzo, staccare la spina dalla presa di alimentazione per disattivare completamente l'apparecchio.

## 7. Sostituzione del riscaldatore infrarossi

Prima della pulizia e prima della sostituzione del riscaldatore infrarossi è necessario spegnere l'apparecchio, estrarre la spina e lasciar raffreddare l'apparecchio.

Per la sostituzione del riscaldatore infrarossi, assicurarsi di utilizzare solo esemplari di tipo originale.

Riscaldatore sostitutivo/tipo:	Dati tecnici:	Codice articolo:
Infrared PAR 38 (150 W)	230V ~ 50 Hz	616.51

### ⚠ Avvertenza

- Non afferrare né svitare la lampada a raggi infrarossi quando l'alimentazione di rete è inserita.
- Scollegare l'apparecchio dalla presa per evitare il rischio di scosse elettriche.
- Nell'interesse dell'ambiente, è vietato smaltire l'apparecchio insieme ai rifiuti domestici.

## 8. Pulizia e cura dell'apparecchio

Di tanto in tanto è opportuno pulire l'apparecchio.

### ⚠ Attenzione

Per impedire la formazione di odori dovuti alla presenza di pelucchi e polvere, si consiglia di effettuare una regolare pulizia dell'apparecchio come descritto di seguito:

- Prima della pulizia e prima della sostituzione del riscaldatore infrarossi, è necessario spegnere l'apparecchio, estrarre la spina e lasciar raffreddare l'apparecchio.
- Accertarsi che non penetri acqua all'interno dell'apparecchio!
- Non lavare l'apparecchio in lavastoviglie!
- Per la pulizia utilizzare un panno leggermente inumidito e, se necessario, un po' di detergente.
- Non utilizzare detersivi aggressivi e non immergere mai l'apparecchio in acqua.  
Quando è collegato alla presa elettrica, non afferrare l'apparecchio con le mani umide; prestare attenzione a non bagnare l'apparecchio.
- Utilizzare l'apparecchio solo quando è completamente asciutto.

## 9. Smaltimento

Per motivi ecologici, l'apparecchio non deve essere smaltito tra i normali rifiuti quando viene buttato via. Lo smaltimento va effettuato negli appositi centri di raccolta. Smaltire l'apparecchio secondo la direttiva europea sui rifiuti di apparecchiature elettriche ed elettroniche (RAEE).

Per eventuali chiarimenti, rivolgersi alle autorità comunali competenti per lo smaltimento.



## 10. Dati tecnici

Collegamento alla rete	220-230 V~ / 50-60 Hz
Potenza assorbita	150 W
Potenza di radiazione max	550 W/m <sup>2</sup> a una distanza di 80 cm
Dimensioni (L x A x P)	145 x 220 x 175 mm
Peso	Ca. 800 g
Condizioni di funzionamento	Temperatura: tra +5 °C e +35 °C, umidità relativa: 15%-93% Pressione ambiente: Tra 700 e 1060 hPa

Condizioni di conservazione e trasporto	Temperatura: tra -25 °C e +70 °C, umidità relativa: fino al 93% Pressione ambiente: Tra 700 e 1060 hPa
Consumo in Stand-By	< 0,5 Watt

Il numero di serie si trova sull'apparecchio o nel vano batterie.

Con riserva di modifiche tecniche.

Questo apparecchio è conforme ai requisiti della direttiva europea per i dispositivi medici 93/42/EEC e relative integrazioni e alla legge sui dispositivi medici.

## 11. Garanzia/Assistenza

Beurer GmbH, Söflinger Strasse 218, D-89077 Ulm (di seguito denominata „Beurer“) offre una garanzia per questo prodotto, nel rispetto delle seguenti condizioni e nella misura descritta di seguito.

**Le seguenti condizioni di garanzia lasciano invariati gli obblighi di garanzia di legge del venditore stabiliti nel contratto di acquisto con l'acquirente.**

**La garanzia si applica inoltre fatte salve le prescrizioni di legge obbligatorie in materia di responsabilità.**

Beurer garantisce la perfetta funzionalità e la completezza di questo prodotto.

La garanzia mondiale è di 3 anni a partire dall'acquisto del prodotto nuovo, non usato, da parte dell'acquirente.

Questa garanzia copre solo i prodotti che l'acquirente ha acquistato come consumatore e che utilizza esclusivamente a scopo personale, in ambito domestico.

Vale il diritto tedesco.

Nel caso in cui il prodotto, durante il periodo di garanzia, si dimostrasse incompleto o presentasse difetti di funzionamento in linea con le seguenti disposizioni, Beurer provvederà a sostituire o riparare gratuitamente il prodotto in base alle presenti condizioni di garanzia.

**Per segnalare un caso di garanzia, l'acquirente deve rivolgersi innanzitutto al proprio rivenditore locale: vedere l'elenco „Service International“ in cui sono riportati gli indirizzi dei centri di assistenza.**

L'acquirente riceverà quindi informazioni più dettagliate sulla gestione del caso di garanzia, ad esempio dove deve inviare il prodotto e quali documenti sono necessari.

L'attivazione della garanzia viene presa in considerazione solo se l'acquirente può presentare

- una copia della fattura/prova d'acquisto e

- il prodotto originale

a Beurer o a un partner Beurer autorizzato.

Sono espressamente esclusi dalla presente garanzia

- l'usura dovuta al normale utilizzo o al consumo del prodotto;

- gli accessori forniti assieme a questo prodotto che, in caso di utilizzo conforme, si consumano o si esauriscono (ad es. batterie, batterie ricaricabili, manicotti, guarnizioni, elettrodi, lampadine, accessori e accessori per inalatore);

- i prodotti che sono stati utilizzati, puliti, conservati o sottoposti a manutenzione in modo improprio e/o senza rispettare le disposizioni riportate nelle istruzioni per l'uso, nonché i prodotti che sono stati aperti, riparati o smontati e rimontati dall'acquirente o da un centro di assistenza non autorizzato da Beurer;

- i danni occorsi nel trasporto dal produttore al cliente o tra il centro di assistenza e il cliente;

- i prodotti acquistati come articoli di seconda scelta o usati;

- i danni conseguenti che dipendono da un difetto del prodotto (in questo caso possono tuttavia esistere diritti derivanti dalla responsabilità per i prodotti o da altre disposizioni di legge obbligatorie in materia di responsabilità).

Le riparazioni o la sostituzione completa non prolungano in alcun caso il periodo di garanzia.

## İçindekiler

1. Ürün özellikleri .....	32	7. Kızılötesi ışın kaynağının değiştirilmesi .....	36
2. İşaretlerin açıklaması .....	32	8. Cihazın temizliği ve bakımı .....	36
3. Notlar .....	33	9. Bertaraf etme .....	36
4. Cihaz açıklaması .....	34	10. Teknik veriler .....	36
5. Çalıştırma .....	34	11. Garanti / Servis .....	37
6. Kullanım .....	35		

## 1. Ürün özellikleri

### Sayın müşterimiz,

Ürünlerimizden birini seçtiğiniz için teşekkür ederiz. Isı, ağırlık, kan basıncı, vücut sıcaklığı, nabız, yumuşak terapi, masaj ve hava konularında değerli ve titizlikle test edilmiş kaliteli ürünlerimiz, dünyanın her tarafında tercih edilmektedir.

Yeni cihazınızı iyi günlerde kullanmanızı dileriz  
Beurer Ekibiniz

### Kullanım

Bu Enfraruj ışınlayıcı, yalnız, insan bedeninin ışınlanmasına yöneliktir. İnfraruj ışın veya kızılötesi ışın denilen ışınlarla insan vücuduna ısı aktarılır. Işınlanan cild daha iyi kanlanır ve metabolizma madde değişimi ısınan bölgede arttırılır. İnfraruj ışınların etkisiyle vücut iyileşmeye teşvik edilir; iyileşme süreçleri amaçlı bir şekilde desteklenebilir. İnfraruj ışınları, tamamlayıcı terapi olarak örneğin Kulak-Burun-Boğaz hastalıklarında kullanılabilir. Ayrıca destekleyici unsur olarak yüz ve güzellik temizliğinde, özellikle cildin pek temiz olmadığı hallerde, kullanılabilir. İstisnai durumlarda bunun kullanımın tıbbi olarak anlamlı olup olmadığını doktorunuza sorarak öğreniniz.

**Teslimat kapsamı:** Kızılötesi lamba  
Bu kullanım kılavuzu





### ⓘ Not: Garanti kısıtlaması

İçindeki kızılötesi ampul - tüm aydınlatma elemanları gibi - garanti kapsamında değildir.

## 2. İşaretlerin açıklaması

Kullanım kılavuzunda ya da cihazın üzerinde aşağıdaki semboller kullanılmıştır.

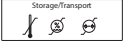
	Kullanım kılavuzunu dikkate alın		Nemden koruyunuz
	Koruma sınıfı II cihazı	 <b>Not</b>	Önemli bilgilere yönelik not
	Dikkat, sıcak yüzey		Üretici
 <b>Uyarı</b>	Yaralanma tehlikelerine veya sağlığınızla ilgili tehlikelere yönelik uyarı.		Elektrikli ve elektronik hurda cihazlarla ilgili AB Yönetmeliğine (WEEE - Waste Electrical and Electronic Equipment) uygun şekilde bertaraf edilmelidir
 <b>Dikkat</b>	Cihaz ve aksesuarlarındaki olası hasarlar için güvenlik uyarısı		Kızılötesi ışın kaynağıyla vücudun ışın uygulanan kısmı arasındaki mesafe

	Seri numarası		Ürünlerin Rus standartlarına uygunluğu
	CE işareti, tıbbi ürünler için 93/42/EEC yönetmeliğinin temel şartları ile uyumluluğu belgeleri		İzin verilen depolama ve nakliye sıcaklığı, hava nemi ve ortam basıncı
	İzin verilen çalışma sıcaklığı, hava nemi ve ortam basıncı		Ambalajı çevreye saygılı şekilde bertaraf edin

### 3. Notlar

Lütfen bu kullanım kılavuzunu dikkatle okuyun, ileride gerekebileceği için saklayın, diğer kullanıcıların erişebilmesini sağlayın ve içindeki yönergelere uyun.

### Güvenlik bilgileri

#### ⚠ Uyarı

- Kızılötesi ışın kaynağı, sadece insan vücuduna ışın uygulamak için tasarlanmıştır.
- Cihazı kullanmadan önce, cihazda ve aksesuarlarında gözle görülür hasarlar olmadığından ve tüm ambalaj maddelerinin çıkarıldığından emin olunmalıdır. Şüpheli durumlarda kullanmayın ve satıcınıza veya belirtilen müşteri hizmetleri adresine başvurun.
- Cihazınızın daima güvenli ve düz durmasına dikkat edin.
- Lambanın gövdesi ve kızılötesi ışın kaynağı, çalışma esnasında çok fazla ısınır. Temas halinde yanma tehlikesi söz konusudur! Lambaya dokunmadan önce her zaman lambanın soğumasını bekleyin.
- Yanıcı cisimler ile kızılötesi ışın kaynağı arasında en az 1,0 m mesafe bırakılmalıdır. Cihazı duvara veya tavana asmayın.
- Cihaz sadece tip etiketinde belirtilen şebeke gerilimine bağlanabilir.
- Cihazı suya daldırmayın ve ıslak/nemli odalarda kullanmayın.
- Kısıtlı fiziksel, algısal ve akli becerileri nedeniyle ya da tecrübesizlik ve bilgisizliklerinden dolayı cihazı kullanmayacak durumda olan kişiler (çocuklar dahil), cihazı güvenliklerinden sorumlu olabilecek yetkinlikte bir kişinin gözetimi veya direktifleri olmadan kullanmamalıdır.
- Bebeklerde ve küçük çocuklarda kullanmayın.
- Çocuklar cihazla oynamamaları için gözetim altında tutulmalıdır.
- Bu cihaz, alt değiştirme masalarında, bebek yataklarında veya benzeri mobilyalarda kullanım için uygun değildir.
- Temizlik ve kullanıcı bakımı, gözetim altında olmadıkları sürece çocuklar tarafından yapılmamalıdır.
- Isıya karşı duyarlı olmayan kişilerde kullanmayın.  
Isı duysusu, aşağıdaki durumlarda kısıtlanmış veya daha yüksek olabilir:
  - Diyabet hastalarında,
  - Uyku hali, bunama veya konsantrasyon sorunu olan kişilerde,
  - Hastalığa bağlı cilt değişiklikleri olan kişilerde,
  - Uygulama yapılacak cilt bölgesinde yara izi olan kişilerde,
  - Alerjileri olan kişilerde,
  - Çocuklarda ve yaşlılarda,
  - İlaç veya alkol aldıktan sonra.
- İmplantınız varsa ve bu implant özellikle de vücudun uygulama yapılacak bölümünde bulunuyorsa, cihazı kullanmayın. Şüpheli durumlarda doktorunuza danışın.
- Hamileyseniz, karın bölgenizin aşırı ısınmasını önlemek için cihazı bu bölgeye yakın bir konumda kullanmayın. Şüpheli durumlarda doktorunuza danışın.
- Akut inflamatuvar süreçlerde ışın uygulaması ancak bir doktora danıştıktan sonra yapılmalıdır.
- Uygulama süresini her zaman sınırlayın ve cildin gösterdiği reaksiyonları kontrol edin.
- İlaçlar, kozmetikler veya gıda ürünleri bazı durumlarda ciltte aşırı hassas veya alerjik bir reaksiyona neden olabilir. Bu durumda ışın uygulaması hemen durdurulmalıdır.
- Kızılötesi ışın kaynağı ve uygulama yapılan bölge arasında yeterli mesafe olmasına dikkat edin. Karıncalanma, kaşıntı, yanma gibi cilt iritasyonları veya aşırı yüksek sıcaklık hissedilmemelidir. Hissedilirse, tedaviyi durdurun. Alternatif olarak uygulama mesafesini artırabilir ve/veya uygulama süresini kısaltabilirsiniz.
- Bu cihaz, yukarıdan gerçekleştirilecek ışın uygulaması için uygun değildir.
- Bu kılavuzda belirtilen minimum mesafelerin altına inmeyin.
- Işın uygulaması esnasında kesinlikle uykuya dalmayın!

- Uzun süreli uygulama, cildin yanmasına neden olabilir.
- Kızılötesi ışın kaynağına dokunmayın veya elektrik kablosu takılıyken ışın kaynağını sökmeyin.
- Çocuklar elektronik cihazlarla ilgili olarak ortaya çıkabilecek tehlikeleri fark edemezler. Cihazın çocuklar tarafından gözetimsiz olarak kullanılmamasını sağlayın.
- Cihaz sadece gözetim altında kullanılabilir.
- Çocukları ambalaj malzemesinden uzak tutun (boğulma tehlikesi).
- Cihaz ısınmışken üzeri örtülmemeli veya ambalajında tutulmamalıdır.
- Her zaman elektrik fişini çekerek çıkarın ve cihazı dokunmadan önce cihazın soğumasını bekleyin.
- Cihaz şebekeye bağlıyken cihaza ıslak ellerle dokunmayın; cihazın üzerine su sıçramamalıdır. Cihaz sadece tamamen kurumuş durumdayken kullanılmalıdır.
- Cihazı sert darbelere karşı koruyun. Buna sert bir şekilde yerleştirmek de dahildir.
- Fişi prizden çekerken kablodan değil, fişten tutun.
- Arıza veya işletim arızaları durumunda cihazı hemen elektrik bağlantısından ayırın.
- Cihazın elektrik kablosu zarar görmüşse, yaralanmaları önlemek için üretici veya yetkili müşteri hizmetleri tarafından değiştirilmelidir.
- Cihaz ancak fişi prizden çekildiğinde elektrik şebekesinden ayrılmış olur.
- Bebek ve çocuklarda güç kablosuna dolaşarak boğulma tehlikesi vardır.

## Genel bilgiler

### ⚠ Dikkat

- Ürün evlerde oda aydınlatması için uygun değildir.
- Bu cihaz mesleki veya klinik kullanım için tasarlanmamıştır, sadece evlerde özel kullanım için tasarlanmıştır!
- Sağlığınıza yönelik endişeleriniz varsa, aile hekiminize başvurun!
- Kullanım öncesi cihazdan her türlü ambalaj malzemesi çıkarılmalıdır.
- Ampuller garanti kapsamında değildir

## Onarım

### ⚠ Dikkat

- Cihazı kesinlikle açmayın. Lütfen cihazı kendiniz tamir etmeyi denemeyin. Aksi takdirde ciddi yaralanmalar meydana gelebilir. Bu husus dikkate alınmadığı takdirde garanti geçerliliğini yitirir.
- Onarım için müşteri hizmetlerine veya yetkili bir satıcıya başvurun.

## 4. Cihaz açıklaması

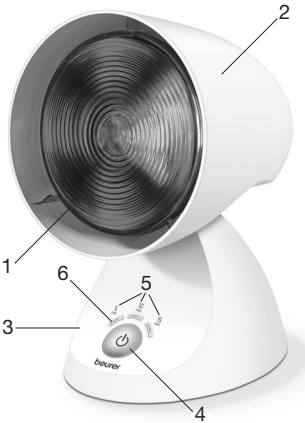

1. Ampul
2. Abajur
3. Ayak
4. Açma/Kapama düğmesi + Zamanlayıcı düğmesi
5. Zamanlayıcı LED göstergesi
6. İlk LED = Çalışmaya hazır olduğunu gösteren gösterge / Stand-By

## 5. Çalıştırma

### Kurulum

Cihazı ambalajından çıkarın. Cihazı kullanmadan önce tüm ambalaj malzemelerini çıkartın. Kullanımdan önce kızılötesi ışın kaynağının sonuna kadar vidalandığından emin olun. Düz bir yüzeyin üzerine koyun. Cihazda ayarlanabilir bir abajur bulunur. Abajurun eğimini kişisel ihtiyaçlarınıza göre ayarlayın.

## Elektrik bağlantısı

Cihaz sadece tip etiketinde belirtilen şebeke gerilimine bağlanabilir.

### **i** Not:

- Kurulum yerinin yakınlarında bir prizın olmasına dikkat edin.
- Elektrik kablosunu kimsenin takılıp düşmeyeceği şekilde döşeyin.

## 6. Kullanım

<b>1</b>	<b>Lambanın açılması</b> ► Elektrik bağlantısını sağlamak için fişi tamamen prizine sokun. Taktıktan sonra “5 dak” LED’i yanıp söner. Bu, cihazın çalışmaya hazır olduğunu gösteren göstergedir (Stand-By). Lambayı açmak için bir defa Açma/Kapama düğmesine (4) basın.								
<b>2</b>	<b>Işığın kullanma</b> Önerilen uygulama süresi maks. 15 dakikadır ve günlük maks. iki uygulama ile sınırlı olmalıdır. İlk başta daha kısa bir ışın uygulama süresi seçmenizi öneririz. Ancak bazı insanların cildi, cihazın doğru kullanılmasına rağmen ısı ışınlarına aşırı hassas (örn. çok fazla kızarma, kabarcık oluşumu, kaşıntı, çok fazla terleme) veya alerjik bir tepki verebilir. 6 ila 8 uygulamadan sonra şikayetlerinizde azalma olmazsa, cihazı kullanmaya devam etmeyin ve doktorunuza danışın.								
<b>3</b>	<b>LED göstergesi/Zamanlayıcı</b> Kızılötesi lamba IL 35, 3 LED aracılığıyla güncel uygulama süresini gösterir. Uygulama süresi aşağıdaki 3 kademe ayarlanabilir. Zamanlayıcıyı devreye sokmak için istediğiniz zamanlayıcı süresi yanan dek Açma/Kapama düğmesine (4) basın. Süreler aşağıdaki gibidir: <table border="1"><thead><tr><th>Uygulama süresi</th><th>Yanan LED'lerin sayısı</th></tr></thead><tbody><tr><td>5 dakika</td><td>1</td></tr><tr><td>10 dakika</td><td>2</td></tr><tr><td>15 dakika</td><td>3</td></tr></tbody></table> Ayarlanan uygulama süresinden sonra lamba otomatik olarak kapanır. Lambayı daha önce manüel olarak kapatmak için sadece “5 dak” LED’i yanıp sönene, diğer LED’ler kapanana ve ışın kaynağı sönene dek bir veya birkaç kere Açma/Kapama (4) düğmesine basın.	Uygulama süresi	Yanan LED'lerin sayısı	5 dakika	1	10 dakika	2	15 dakika	3
Uygulama süresi	Yanan LED'lerin sayısı								
5 dakika	1								
10 dakika	2								
15 dakika	3								
<b>4</b>	<b>Dikkat etmeniz gerekenler</b> Kızılötesi ışın kaynağı ve ışın uygulanan vücut bölümü arasındaki mesafe, aşağıdaki değerlerin altında olmamalıdır: en az 80 cm 80 cm’den daha kısa bir mesafeden uygulama yapılırken EN 171:2002 gerekliliklerine uygun bir koruyucu gözlük kullanılmalıdır. 80 cm’den daha uzak bir mesafeden uygulama yapılırken gözlerin kapatılması yeterlidir. <b>DİKKAT:</b> Koruyucu gözlük takmadan kızılötesi ışına bakmayın. Genel olarak şunlar geçerlidir: Işın uygulanan vücut bölümünü düzenli olarak kontrol edin. Aşırı hassasiyet veya alerjik reaksiyon belirtileri varsa, hemen ışın uygulamasını durdurun ve bir doktora başvurun.								
<b>5</b>	<b>Lambayı kapatma</b> <b>DİKKAT!</b> Lamba kullanıldıktan sonra sıcaktır. Lambayı kaldırmadan veya ambalajlamadan önce iyice soğumasını bekleyin! Elektrik kablosunun, saklama veya çalıştırma sırasında IR lambasının etrafına sarılmaması gerektiğini lütfen dikkate alın! Cihazı tamamen kapatmak için elektrik fişini kullanımdan sonra prizden çekin.								

## 7. Kızılötesi ışın kaynağının değiştirilmesi

Her temizlikten ve kızılötesi ışın kaynağı değişiminden önce cihaz kapatılmış, şebekeden ayrılmış ve soğumuş olmalıdır.

Yedek olarak sadece aynı tip kızılötesi ışın kaynaklarının kullanımına izin verildiğini lütfen dikkate alın.

Yedek ışın kaynağı/Tip:	Teknik veriler:	Ürün numarası:
Infrared PAR 38 (150 W)	230V ~ 50 Hz	616.51

### ⚠ Uyarı

- Kızılötesi ışın kaynağına dokunmayın veya elektrik kablosu takılıyken ışın kaynağını sökmeyin.
- Elektrik çarpmasını önlemek için cihazın fişini prizden çekin.
- Çevreyi korumak için cihaz ev atıkları ile birlikte bertaraf edilmemelidir.

## 8. Cihazın temizliği ve bakımı

Cihaz belirli aralıklarla temizlenmelidir.

### ⚠ Dikkat

Hav döküntüleri ve toz nedeniyle koku oluşumunu önlemek için, cihazın düzenli olarak aşağıda belirtilen şekilde temizlenmesini tavsiye ederiz:

- Her temizlikten ve kızılötesi ışın kaynağı değişiminden önce cihaz kapatılmış, fişi elektrik prizinden çıkarılmış ve soğumuş olmalıdır.
- Cihazın içine su kaçmamasına dikkat edin!
- Cihazı bulaşık makinesinde yıkamayın!

Temizlik için, gerektiğinde üzerine biraz sıvı bulaşık deterjanı dökebileceğiniz nemli bir bez kullanın.

- Agresif temizlik malzemeleri kullanmayın ve cihazı asla suyun altına tutmayın.
- Cihaz şebekeye bağlıyken cihaza ıslak ellerle dokunmayın; cihazın üzerine su sıçramamalıdır.
- Cihaz sadece tamamen kurumuş durumda kullanılmalıdır.

## 9. Bertaraf etme

Çevreyi korumak için, kullanım ömrü dolan cihazı evsel atıklarla beraber elden çıkarmayın.

Cihaz, ülkedeki uygun atık toplama merkezleri aracılığıyla bertaraf edilmelidir. Cihazı AB Elektrikli ve Elektronik Ekipman Atık Direktifine (WEEE - Waste Electrical and Electronic Equipment) uygun olarak bertaraf edin.

Bertaraf etme ile ilgili sorularınızı, ilgili yerel makamlara iletebilirsiniz.



## 10. Teknik veriler

Elektrik bağlantısı	220-230 V~ / 50-60 Hz
Güç tüketimi	150 W
Maks. ışın gücü	550 W/m <sup>2</sup> 80 cm mesafede
Ölçüler (G x Y x D)	145 x 220 x 175 mm
Ağırlık	yakl. 800 g
Kullanım şartları	Sıcaklık: +5°C ila +35°C; Bağıl hava nemi: %15-%93 Ortam basıncı: 700 - 1060 hPa
Depolama ve nakliye koşulları	Sıcaklık: -25°C ila +70°C; Bağıl hava nemi: maks. %93 Ortam basıncı: 700 - 1060 hPa
Stand-By esnasında tüketim	< 0,5 Watt

Seri numarası, cihazın üzerinde veya pil bölmesindedir.

Teknik değişiklik hakkı saklıdır. Bu cihaz, 93/42/EEC sayılı Avrupa tıbbi ürünler yönetmeliğine ve eklerine ve Tıbbi Ürün Kanununa uygundur.

## 11. Garanti / Servis

Beurer GmbH, Söflinger Straße 218, D-89077 Ulm (aşağıda „Beurer“ olarak anılacaktır) bu ürün için aşağıdaki koşullar çerçevesinde ve aşağıda açıklanan kapsamda bir garanti sunmaktadır.

**Aşağıdaki garanti koşulları, satıcının müşteri ile yaptığı satış sözleşmesinden doğan yasal garanti yükümlülüklerini etkilemez.**

**Garanti, yasalarla zorunlu kılınan sorumlulukların kapsamında herhangi bir kısıtlamaya neden olmaksızın geçerlidir.**

Beurer, bu ürünün kusursuz bir şekilde çalıştığını ve eksiksiz olduğunu garanti eder.

Yeni ve kullanılmamış bir ürünün müşteri tarafından satın alınmasıyla başlayan ve dünya genelinde geçerli olan garanti süresi 3 yıldır.

Bu garanti sadece tüketici olarak müşteri tarafından satın alınan ve bireysel amaçlarla sadece evde kullanılan ürünler için geçerlidir.

Alman yasaları geçerlidir.

Bu ürünün garanti süresi içinde aşağıda belirtilen hükümler uyarınca eksiksiz olmadığı veya çalışma açısından kusurlu olduğu saptanırsa, Beurer bu garanti koşulları kapsamında ücretsiz bir ikame ürün teslimatı veya onarım gerçekleştirerek yükümlüdür.

**Müşteri bir garanti talebinde bulunmak istediğinde önce yerel satıcıya başvuracaktır: Servis adreslerinin olduğu ekteki „Uluslararası Servis“ listesini inceleyin.**

Bu durumda müşteriye, garanti işlemlerinin yürütülmesiyle ilgili olarak örneğin ürünün nereye gönderileceği ve hangi belgelerin gerekli olduğu gibi ayrıntılı bilgiler verilecektir.

Garanti talebi ancak müşterinin

- faturanın/satın alma belgesinin bir kopyasını ve
- orijinal ürünü

yetkili bir Beurer iş ortağına sunabilmesi halinde işleme konabilir.

Aşağıdaki durumlar kesinlikle bu garanti kapsamının dışındadır:

- Ürünün normal kullanımından veya tüketiminden kaynaklanan aşınmalar ve yıpranmalar;
- Bu ürün ile birlikte teslim edilen ve usulüne uygun kullanıldığında da yıpranabilecek veya tükenebilecek aksesuar parçaları (örneğin piller, şarj edilebilir piller, manşetler, cantalar, elektrotlar, aydınlatma malzemeleri, başlıklar ve nebulizatör aksesuarları);
- Kullanım kılavuzundaki bilgiler dikkate alınmadan ve/veya usulüne uygun olmayan bir şekilde kullanılan, temizlenen, depolanan veya bakımı yapılan ürünler ve Beurer tarafından yetkilendirilmemiş bir servis merkezi veya müşterinin kendisi tarafından açılan, onarılan veya üzerinde değişiklik yapılan ürünler;
- Ürünün üreticiden müşteriye nakliyesi sırasında oluşan hasarlar;
- İkinci kalite ürün veya kullanılmış ürün olarak satın alınan ürünler;
- Bu ürünlerdeki bir kusurdan kaynaklanan müteakip hasarlar (ancak bu durumda ürün sorumluluğu veya yasal zorunlu sorumluluk hükümleri uyarınca tüketici hakları olabilir).

Onarım veya komple değişim garanti süresini hiçbir şekilde uzatmaz.

## Оглавление

1. Для ознакомления.....	38	7. Замена инфракрасного излучателя.....	42
2. Пояснения к символам.....	38	8. Чистка и уход за прибором.....	43
3. Указания.....	39	9. Утилизация.....	43
4. Описание прибора.....	41	10. Технические данные.....	43
5. Ввод в эксплуатацию.....	41	11. Гарантия/сервисное обслуживание.....	43
6. Управление.....	41		

## 1. Для ознакомления

### Уважаемый покупатель!

Благодарим Вас за выбор продукции нашей фирмы. Мы производим современные, тщательно протестированные, высококачественные изделия для измерения массы, кровяного давления, температуры тела, пульса, для легкой терапии, массажа и очистки воздуха.

С наилучшими пожеланиями,  
компания Beurer

### Применение

Этот инфракрасный нагреватель предназначен только для облучения человеческого тела. Тепло передается человеку за счет облучения инфракрасными лучами. Облученный участок кожи усиленно снабжается кровью, в области повышенной температуры возрастает объем обмена веществ. Благодаря действию инфракрасного света в организме начинается оздоровительный процесс, который при необходимости может быть целенаправленно поддержан извне.

Например, инфракрасный свет может применяться в качестве сопровождающей терапии при лечении заболеваний ушей, горла и носа, а также в составе мероприятий по уходу за кожей (в особенности нечистой) лица и тела.

Однако следует проконсультироваться у домашнего врача, целесообразно ли с медицинской точки зрения использование данного прибора в каждом конкретном случае.







**Комплект поставки:** Прибор инфракрасного излучения  
Данная инструкция по применению

### Указание: Ограничение гарантии

На инфракрасные лампы, как и на прочие виды ламп, гарантия не распространяется.

## 2. Пояснения к символам

В инструкции по применению или на приборе используются следующие символы.

	Соблюдайте инструкцию по применению		Хранить в сухом месте
	Прибор с классом защиты II	 Указание	Важная информация
	Осторожно: горячая поверхность		Производитель
 Предостережение	Предупреждает об опасности травмирования или ущерба для здоровья		Утилизация прибора в соответствии с Директивой ЕС по отходам электрического и электронного оборудования EC – WEEE (Waste Electrical and Electronic Equipment)

 <b>Внимание</b>	Указывает на возможность повреждения прибора/деталей		Расстояние между инфракрасным теплоизлучателем и облучаемой частью тела
	Серийный N		Соответствие изделий стандартам Таможенного союза «ЕАС»
	Символ CE подтверждает соответствие основным требованиям директивы о медицинских изделиях 93/42/EEC		Допустимая температура хранения и влажность воздуха
	Допустимая рабочая температура и влажность воздуха		Утилизировать упаковку в соответствии с предписаниями по охране окружающей среды

### 3. Указания

Внимательно прочтите данную инструкцию по применению, сохраняйте ее для последующего использования, храните ее в месте, доступном для других пользователей, и следуйте ее указаниям.

#### Указания по технике безопасности

##### Предостережение

- Данный инфракрасный теплоизлучатель предназначен только для воздействия на организм человека.
- Перед использованием убедитесь в том, что прибор и его принадлежности не имеют видимых повреждений, и удалите все упаковочные материалы. При наличии сомнений не используйте прибор и обратитесь к продавцу или в сервисную службу по указанному адресу.
- Следите за тем, чтобы прибор всегда находился в ровном, устойчивом положении.
- Корпус лампы и инфракрасный теплоизлучатель сильно нагреваются во время использования. При соприкосновении с прибором существует опасность получения ожога! Перед касанием всегда давайте лампе остыть.
- Инфракрасный теплоизлучатель следует держать на расстоянии не менее 1,0 м от воспламеняющихся предметов. Запрещается закреплять прибор на стене или потолке.
- Прибор должен подключаться только к сетевому напряжению, указанному на табличке на оборотной стороне устройства.
- Не погружайте прибор в воду и не используйте его во влажных помещениях.
- Данный прибор не предназначен для использования лицами (включая детей) с ограниченными физическими, сенсорными или умственными способностями, с недостаточными знаниями или опытом, за исключением случаев, когда за ними осуществляется надлежащий надзор или они получили инструкции по использованию прибора.
- Не предназначено для младенцев и детей.
- Необходимо следить за детьми и не разрешать им играть с прибором.
- Этот прибор не предназначен для использования на пеленальных столиках, детских кроватках и т. п.
- Очистку и техническое обслуживание детям разрешается выполнять только под присмотром взрослых.
- Запрещается использовать лицам с пониженной чувствительностью к теплу. В следующих случаях чувствительность к теплу может быть пониженной или повышенной:
  - у пациентов с сахарным диабетом;
  - у лиц, страдающих сонливостью, деменцией или нарушением концентрации;
  - у лиц с болезненными изменениями кожи;
  - у лиц с зарубцевавшимися участками кожи в области, подвергающейся облучению;
  - у лиц, страдающих аллергией;
  - у детей и у пожилых людей;
  - после приема медикаментов или алкоголя.
- Не пользуйтесь прибором, если у Вас установлен имплантат, особенно если он расположен рядом с участком тела, который предполагается прогревать. В случае сомнений проконсультируйтесь с врачом.

- При беременности не используйте прибор в области нижней части живота во избежание ее перегрева. В случае сомнений проконсультируйтесь с врачом.
- При наличии воспалительных процессов следует проводить облучение только после консультации с врачом.
- Всегда ограничивайте продолжительность применения прибора и следите за реакцией кожи.
- Медикаменты, косметика или продукты питания могут, при определенных обстоятельствах, повысить чувствительность кожи или вызвать аллергическую реакцию. В этом случае облучение следует немедленно прекратить.
- Используйте инфракрасный теплоизлучатель только на таком расстоянии от обрабатываемой области, при котором не ощущается раздражение кожи, например покалывание, зуд, жжение или сильное ощущение тепла. В случае раздражения прекратите обработку. Можно увеличить расстояние до кожи и (или) сократить время облучения.
- Этот прибор не предназначен для воздействия сверху.
- Расстояние не должно быть меньше указанных в этой инструкции минимальных значений.
- Никогда не засыпайте во время облучения!
- Слишком длительное использование может вызвать ожоги.
- Не прикасайтесь к инфракрасному теплоизлучателю и не вывинчивайте его при подключенном сетевом проводе.
- Дети не осознают опасность, связанную с использованием электроприборов. Никогда не позволяйте детям пользоваться электроприбором без присмотра.
- Прибор разрешается использовать только под присмотром.
- Не давайте упаковочный материал детям (опасность удушья).
- Запрещается накрывать или упаковывать прибор в нагретом состоянии.
- Всегда извлекайте штекер блока питания из розетки и не прикасайтесь к прибору до тех пор, пока он не остынет.
- Нельзя прикасаться к подключенному к сети прибору влажными руками; на него также не должна попадать вода. Прибор разрешается использовать только абсолютно сухим.
- Берегите прибор от сильных ударов. Устанавливайте прибор аккуратно, избегая ударов.
- Не вытаскивайте штекер из розетки, держась за сетевой провод.
- В случае обнаружения дефектов или неполадок в работе немедленно отключите прибор от сети.
- Если провод сетевого питания прибора поврежден, его необходимо заменить. Если же он несъемный, то необходимо утилизировать сам прибор. Сам провод и работа по его замене платная услуга.
- Прибор гарантированно отсоединен от сети электроснабжения только в том случае, если штекер вынут из розетки.
- Сетевой провод представляет опасность удушья для детей и младенцев.

## Общие указания

### **Внимание**

- Продукт не предназначен для освещения в домашних условиях.
- Этот прибор не предназначен для использования на производстве или в клинических условиях. Им можно пользоваться исключительно в домашних условиях!
- При наличии каких-либо проблем со здоровьем, вызывающих сомнения в возможности ингаляционной терапии, проконсультируйтесь с лечащим врачом!
- Перед использованием прибора следует удалить все упаковочные материалы.
- Гарантия не распространяется на лампы.

## Ремонт прибора

### **Внимание**

- Запрещается открывать прибор. Не пытайтесь самостоятельно отремонтировать прибор. Это может привести к серьезным повреждениям. Несоблюдение этого требования ведет к потере гарантии.
- Если прибор нуждается в ремонте, обратитесь в сервисную службу или к авторизованному торговому представителю.

## 4. Описание прибора

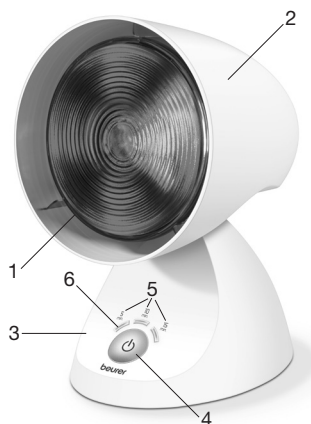

1. Лампа
2. Абажур
3. Основание
4. Кнопка ВКЛ / ВЫКЛ + кнопка-таймер
5. Светодиодный индикатор таймера
6. Первый диод = индикатор готовности к работе / режим ожидания — Stand-By

## 5. Ввод в эксплуатацию

### Установка

Извлеките прибор из упаковки. Перед использованием прибора удалите все упаковочные материалы. Перед использованием проверьте, полностью ли привинчен инфракрасный теплоизлучатель. Установите прибор на ровную поверхность. Прибор имеет регулируемый абажур. Установите наклон экрана по своему усмотрению.

### Подключение к сети

Подключайте прибор только к сетевому напряжению, указанному на заводской табличке.

#### **i** Указание

- Проследите за тем, чтобы рядом с местом установки была розетка.
- Разместите сетевой кабель таким образом, чтобы об него никто не мог споткнуться.

## 6. Управление

<b>1</b>	<b>Включение лампы</b> ► Для подключения к сети штекер должен быть полностью вставлен в розетку. После подключения мигает светодиодный индикатор «5 мин.». Это свидетельствует о готовности прибора к работе (Stand-By). Для включения нажмите один раз на кнопку ВКЛ / ВЫКЛ (4).
<b>2</b>	<b>Наслаждение светом</b> Рекомендованная длительность сеанса составляет не более 15 мин. В день можно проводить не более двух сеансов. В первый раз рекомендуется проводить более короткий сеанс облучения. В отдельных случаях даже при использовании прибора в соответствии с инструкцией может возникнуть гиперчувствительность или аллергическая реакция на тепловое излучение (покраснение, образование волдырей, зуд, потливость). Если после 6–8 применений не наблюдается никаких улучшений, прекратите использование прибора и проконсультируйтесь с врачом.

3	<p><b>Светодиодный индикатор / Таймер</b></p> <p>Прибор инфракрасного излучения IL 35 отображает текущую длительность процедуры с помощью 3 светодиодов.</p> <p>Существует 3 варианта продолжительности процедуры.</p> <p>Для переключения таймера нажимайте на кнопку ВКЛ / ВЫКЛ (4) до тех пор, пока таймер не покажет необходимое время.</p> <p>Продолжительность процедуры:</p> <table border="1" data-bbox="140 255 610 406"> <thead> <tr> <th>Время применения</th> <th>Количество горящих светодиодов</th> </tr> </thead> <tbody> <tr> <td>5 минут</td> <td>1</td> </tr> <tr> <td>10 минут</td> <td>2</td> </tr> <tr> <td>15 минут</td> <td>3</td> </tr> </tbody> </table> <p>По прошествии заданного времени прибор автоматически отключается. Для досрочного отключения лампы вручную нажмите один или несколько раз кнопку ВКЛ / ВЫКЛ (4), пока не погаснут все светодиодные индикаторы кроме индикатора «5 мин.», и пока излучатель не отключится.</p>	Время применения	Количество горящих светодиодов	5 минут	1	10 минут	2	15 минут	3
Время применения	Количество горящих светодиодов								
5 минут	1								
10 минут	2								
15 минут	3								
4	<p><b>На что следует обратить внимание</b></p> <p>Инфракрасный теплоизлучатель следует держать на расстоянии не менее 80 см от облучаемого участка тела.</p> <p>При расстоянии до кожи менее 80 см надевайте защитные очки, соответствующие требованиям стандарта EN 171:2002.</p> <p>При расстоянии до кожи более 80 см достаточно закрыть глаза.</p> <p><b>ВНИМАНИЕ:</b> Никогда не смотрите прямо на инфракрасный свет без защитных очков.</p> <p>Главное правило: Регулярно следите за облучаемым участком тела. При появлении признаков повышенной чувствительности или аллергической реакции немедленно прекратите сеанс облучения и обратитесь к врачу.</p>								
5	<p><b>Выключение прибора</b></p> <p><b>ВНИМАНИЕ!</b></p> <p>После использования лампа остывает не сразу. Перед тем как убрать или упаковать прибор, его необходимо как следует охладить!</p> <p>Обратите внимание, что при хранении или использовании сетевой провод запрещается обматывать вокруг ИК-лампы.</p> <p>После использования извлеките сетевой штекер из розетки, чтобы полностью выключить прибор.</p>								

## 7. Замена инфракрасного излучателя

Перед каждой чисткой и во время замены инфракрасного излучателя необходимо выключить устройство, отключить его от сети и дать ему остыть.

Обратите внимание: для замены можно использовать только оригинальные инфракрасные излучатели.

Сменный излучатель / Тип:	Технические данные:	Артикул:
Инфракрасный PAR 38 (150 Вт)	230 В ~ 50 Гц	616.51

### Предостережение

- Не прикасайтесь к инфракрасному теплоизлучателю и не вывинчивайте его при подключенном сетевом проводе.
- Во избежание опасности поражения током отключайте прибор от сети.
- В целях защиты окружающей среды прибор следует утилизировать отдельно от бытового мусора.

## 8. Чистка и уход за прибором

Время от времени прибор необходимо очищать.

### **Внимание**

Во избежание появления неприятного запаха вследствие попадания ворсинок и пыли рекомендуется регулярно чистить устройство следующим образом:

- Перед каждой чисткой и во время замены инфракрасного излучателя необходимо выключить устройство, извлечь сетевой штекер и дать ему остыть.
- Следите за тем, чтобы внутрь прибора не попала вода!
- Запрещается мыть прибор в посудомоечной машине!  
Для очистки используйте влажную салфетку, на которую при необходимости можно нанести немного моющего средства.
- Не используйте едкие чистящие средства и ни в коем случае не погружайте прибор в воду. Нельзя прикасаться к подключенному к сети прибору влажными руками; на него также не должна попадать вода.
- Прибор разрешается использовать только абсолютно сухим.

## 9. Утилизация

В интересах охраны окружающей среды категорически запрещается выбрасывать прибор по завершении срока его службы вместе с бытовыми отходами.

Утилизация должна производиться через соответствующие пункты сбора в вашей стране. Прибор следует утилизировать согласно Директиве ЕС по отходам электрического и электронного оборудования — WEEE (Waste Electrical and Electronic Equipment).

При появлении вопросов обращайтесь в местную коммунальную службу, ответственную за утилизацию отходов.



## 10. Технические данные

Подключение к сети	220–230 В~ / 50–60 Гц
Потребляемая мощность	150 Вт
Макс. интенсивность облучения	550 W/m <sup>2</sup> при расстоянии 80 см
Размеры (Ш x В x Г)	145 x 220 x 175 мм
Вес	Ок. 800 г
Условия эксплуатации	Температура: от +5 °С до +35 °С, Относительная влажность воздуха: 15%–93% 700–1060 hPa
Условия хранения и транспортировки	Температура: от -25 °С до +70 °С, Относительная влажность воздуха: до 93% 700–1060 hPa
Расход электроэнергии в режиме ожидания	< 0,5 Вт

Серийный номер находится на приборе или в отделении для батареек.

Возможны технические изменения.

Данный прибор соответствует требованиям Европейской директивы о медицинских изделиях 93/42/ЕЕС и ее дополнениям, а также Закону о медицинских изделиях.

## 11. Гарантия/сервисное обслуживание

Более подробная информация по гарантии/сервису находится в гарантийном/сервисном талоне, который входит в комплект поставки.

## Spis treści

1. Informacje ogólne.....	44	7. Wymiana lampy rozgrzewającej na podczerwień	48
2. Objasnienie symboli .....	44	8. Czyszczenie i pielęgnacja urządzenia .....	48
3. Wskazówki .....	45	9. Utylizacja .....	48
4. Opis urządzenia.....	46	10. Dane techniczne .....	48
5. Uruchomienie .....	47	11. Gwarancja/serwis .....	49
6. Obsługa .....	47		

## 1. Informacje ogólne

### Szanowna Klientko, Szanowny Kliencie!

Cieszymy się, że wybrali Państwo nasz produkt. Firma Beurer oferuje dokładnie przetestowane, wysokiej jakości produkty przeznaczone do pomiaru ciężaru, ciśnienia krwi, temperatury ciała i tętna, a także przyrządy do łagodnej terapii, masażu, inhalacji i ogrzewania.

Z poważaniem,  
Zespół Beurer

### Zastosowanie

Ten promiennik podczerwieni przeznaczony jest jedynie do naświetlania ludzkiego ciała. Dzięki naświetlaniu promieniami podczerwonymi ciało ludzkiemu przekazywana jest energia ciepła. Naświetlana skóra staje się lepiej ukrwiona oraz przyspieszona zostaje przemiana materii w miejscu o wyższej temperaturze. Sposób oddziaływania promieni podczerwonych pobudza gojenie się części ciała; procesy gojenia mogą być celowo wspierane. Podczerwień może być np. zastosowana jako terapia towarzysząca w leczeniu chorób uszu, nosa i gardła, jak też w pielęgnacji twarzy i kosmetyce, szczególnie w przypadku, gdy występują zmiany skórne. Najpierw należy skonsultować się z lekarzem, czy stosowanie naświetlania ma sens w danym przypadku.

**W komplecie:** Lampa na podczerwień  
Ta instrukcja obsługi







### Wskazówka: Ograniczenie gwarancji

Dołączona żarówka podczerwieni nie jest (podobnie jak wszystkie świetlówki) objęta gwarancją.

## 2. Objasnienie symboli

W instrukcji obsługi lub na urządzeniu użyto następujących symboli.

	Należy przestrzegać instrukcji obsługi		Chronić przed wilgocią
	Urządzenie klasy ochronności II	 <b>Wskazówka</b>	Ważne informacje
	Uwaga, gorąca powierzchnia		Producent
 <b>Ostrzeżenie</b>	Ostrzeżenie przed niebezpieczeństwem obrażeń ciała lub utraty zdrowia		Utylizacja zgodnie z dyrektywą WE w sprawie zużytego sprzętu elektrycznego i elektronicznego – WEEE (Waste Electrical and Electronic Equipment)
 <b>Uwaga</b>	Ostrzeżenie przed niebezpieczeństwem uszkodzenia urządzenia/akcesoriów		Odstęp między lampą rozgrzewającą na podczerwień a oświetlaną częścią ciała

	Numer seryjny		Zgodność produktu z rosyjskimi standardami
	Oznakowanie CE potwierdza zgodność z zasadniczymi wymogami dyrektywy 93/42/EEC w sprawie wyrobów medycznych		Dopuszczalna temperatura przechowywania i transportu oraz dopuszczalna wilgotność powietrza i ciśnienie otoczenia
	Dopuszczalna temperatura użytkowania, wilgotność powietrza i ciśnienie otoczenia		Opakowanie zużywać w sposób przyjazny dla środowiska

### 3. Wskazówki

Należy dokładnie przeczytać i zachować niniejszą instrukcję obsługi, przechowywać ją w miejscu dostępnym dla innych użytkowników i przestrzegać podanych w niej wskazówek.

#### Wskazówki dotyczące bezpieczeństwa

##### Ostrzeżenie

- Ta lampa rozgrzewająca na podczerwień jest przeznaczona tylko do naświetlania ciała człowieka.
- Przed użyciem należy upewnić się, że urządzenie i akcesoria nie wykazują żadnych widocznych uszkodzeń i że wszystkie elementy opakowania zostały usunięte. W razie wątpliwości należy zaprzestać korzystania z urządzenia oraz zwrócić się do przedstawiciela handlowego lub działu obsługi klienta na podany adres.
- Urządzenie należy postawić na równym podłożu w bezpiecznym miejscu.
- Obudowa lampy oraz lampa rozgrzewająca na podczerwień bardzo mocno się nagrzewają podczas pracy. Dotknięcie grozi oparzeniem! Przed dotknięciem zawsze pozostawić lampę do schłodzenia.
- Odstęp, który należy zachować pomiędzy palnymi przedmiotami a lampą rozgrzewającą na podczerwień, wynosi co najmniej 1,0 m. Urządzenia nie należy wieszać na ścianie lub na suficie.
- Urządzenie może być zasilane tylko napięciem zgodnym z podanym na tabliczce znamionowej.
- Urządzenia nie należy zanurzać w wodzie, a także nie należy go stosować w wilgotnych pomieszczeniach.
- Urządzenia nie mogą obsługiwać osoby (włącznie z dziećmi) o ograniczonej sprawności fizycznej, ruchowej oraz umysłowej lub z brakiem doświadczenia i/lub wiedzy, chyba że (w celu zachowania bezpieczeństwa) znajdują się one pod nadzorem odpowiedniej osoby lub otrzymały instrukcje, w jaki sposób korzysta się z urządzenia.
- Nie stosować u niemowląt i małych dzieci.
- Należy uważać, aby dzieci nie bawiły się urządzeniem.
- Niniejsze urządzenie nie jest przeznaczone do stosowania w przypadku komód do przewijania, łóżeczek dla dzieci itp.
- Czyszczenie i konserwacja urządzenia nie mogą być przeprowadzane przez dzieci, chyba że znajdują się one pod opieką osoby dorosłej.
- Urządzenia nie należy stosować u osób niewrażliwych na ciepło. Wrażliwość na ciepło może zostać ograniczona lub zwiększona w następujących przypadkach:
  - u pacjentów ciepłocnych na cukrzycę,
  - u osób z ospałością, demencją lub zakłóceniami koncentracji,
  - u osób z chorobowymi zmianami skórnymi,
  - u osób posiadających blizny w obszarze używania urządzenia,
  - u osób z alergią,
  - u dzieci i u starszych osób,
  - po zażyciu leków lub spożyciu alkoholu.
- Urządzenie nie powinno być używane przez użytkowników implantów, szczególnie jeśli implant znajduje się w obszarze ciała, który ma być poddany zabiegowi. W razie wątpliwości należy skonsultować się z lekarzem.
- Urządzenie nie powinno być używane w obszarze podbrzusza przez kobiety w ciąży, aby zapobiegać przegrzaniu w tym miejscu. W razie wątpliwości należy skonsultować się z lekarzem.
- W przypadku tocącego się ostrego procesu zapalnego naświetlanie powinno się przeprowadzać dopiero po konsultacji z lekarzem.
- Należy ograniczać czas stosowania urządzenia i kontrolować reakcję skóry.
- Leki, kosmetyki lub artykuły spożywcze mogą czasem spowodować nadmierną reakcję skóry bądź reakcję alergiczną. W takiej sytuacji naświetlanie należy niezwłocznie przerwać.
- Używając lampy rozgrzewającej na podczerwień, należy zachować taką odległość od obszaru naświetlania, aby w trakcie jej użytkowania nie były odczuwalne podrażnienia skóry, np. mrowienie,

swędzenie, pieczenie czy zbyt wysoka temperatura. Jeśli pojawią się takie odczucia, należy przerwać naświetlanie. Ewentualnie można zwiększyć odległość i/lub skrócić czas naświetlania.

- Urządzenie nie jest przeznaczone do naświetlania od góry.
- Proszę nie przekraczać minimalnych odległości wymienionych w tej instrukcji.
- Nigdy nie zasypiać podczas naświetlania!
- Zbyt długotrwałe stosowanie może spowodować poparzenie skóry.
- Nie dotykać lub nie wykręcać lampy rozgrzewającej na podczerwień, gdy kabel zasilający jest podłączony.
- Dzieci nie potrafią rozpoznać zagrożeń wynikających z używania urządzeń elektrycznych. Dlatego należy zadbać o to, aby korzystały one z urządzenia wyłącznie pod opieką dorosłych.
- Urządzenie może zostać uruchomione wyłącznie pod nadzorem dorosłych.
- Opakowanie należy przechowywać w miejscu niedostępnym dla dzieci (niebezpieczeństwo uduszenia!).
- W stanie podgrzanym nie wolno zakrywać urządzenia lub przechowywać go w opakowaniu.
- Przed dotknięciem urządzenia należy zawsze wyciągnąć wtyczkę i zaczekać, aż urządzenie ostygnie.
- Po podłączeniu do zasilania nie należy dotykać urządzenia wilgotnymi rękami; nie może ono również zostać ochlapanie wodą. Można je uruchomić tylko i wyłącznie wtedy, gdy jest całkowicie suche.
- Urządzenie należy chronić przed silnymi wstrząsami. Dotyczy to także wstrząsów powstałych wskutek niedelikatnego ustawienia.
- Wtyczki nie należy wyciągać z gniazda sieciowego, ciągnąc za kabel.
- W przypadku uszkodzeń lub zakłóceń w pracy urządzenia należy natychmiast odłączyć je od zasilania.
- Jeśli kabel zasilający urządzenia uległ uszkodzeniu, musi zostać wymieniony przez producenta lub w autoryzowanym punkcie obsługi klienta w celu uniknięcia ewentualnych obrażeń.
- Tylko wtedy, gdy wtyczka zostanie wyjęta z gniazda sieciowego, można być pewnym, że zasilanie zostało odłączone.
- Istnieje niebezpieczeństwo uduszenia niemowląt i dzieci poprzez zaplątanie się w przewód sieciowy.

## Wskazówki ogólne

### ⚠ Uwaga

- Produkt nie jest przeznaczony do oświetlania pomieszczeń w domu.
- Urządzenie nie jest przystosowane do użytku komercyjnego lub klinicznego, lecz wyłącznie do użytku prywatnego!
- W przypadku wątpliwości co do wpływu terapii na zdrowie należy zawsze zasięgnąć porady lekarza.
- Przed użyciem urządzenia należy usunąć wszelkie pozostałości opakowania.
- Światłówki nie podlegają gwarancji.

## Naprawa

### ⚠ Uwaga

- W żadnym wypadku nie wolno otwierać urządzenia. Nie należy samodzielnie naprawiać urządzenia. Grozi to poważnymi obrażeniami. Nieprzestrzeżenie powyższych zasad powoduje utratę gwarancji.
- W celu naprawy należy zwrócić się do serwisu lub autoryzowanego dystrybutora.

## 4. Opis urządzenia

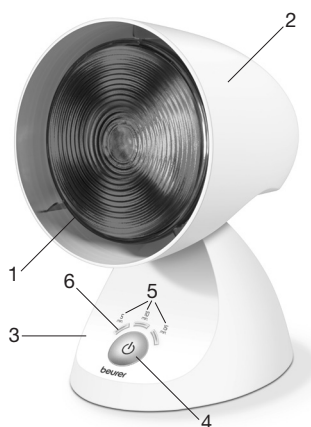

1. Światłówka
2. Osłona lampy
3. Nóżka
4. Przycisk włączania/wyłączania + przycisk minutnika
5. Wskaźnik LED minutnika
6. Pierwsza dioda LED = kontrolka gotowości / tryb czuwania

## 5. Uruchomienie

### Instalacja

Wymij urządzenie z opakowania. Przed użyciem urządzenia usuń całe opakowanie. Przed użyciem sprawdź, czy lampa rozgrzewająca na podczerwień jest całkowicie wkręcona. Ustaw urządzenie na równym podłożu. Urządzenie posiada regulowaną osłonę lampy. Ustaw osłonę lampy wg indywidualnych potrzeb.

### Zasilanie sieciowe

Urządzenie można podłączyć tylko do sieci o napięciu podanym na tabliczce znamionowej.

#### Wskazówka:

- W pobliżu miejsca stosowania powinno znajdować się gniazdo sieciowe.
- Kabel sieciowy należy położyć tak, aby uniemożliwić ewentualne potknięcie się o niego.

## 6. Obsługa

<b>1</b>	<b>Włączanie lampy</b> ► Starannie umieścić wtyczkę w gnieździe sieciowym. Po umieszczeniu wtyczki zacnie migać dioda LED „5 min”. Jest to kontrolka gotowości (tryb czuwania). Nacisnąć jeden raz przycisk włączania/wyłączania (4), aby włączyć lampę.								
<b>2</b>	<b>Korzystanie ze światła</b> Zalecany czas trwania zabiegu wynosi maksymalnie 15 minut i powinien być ograniczony do maksymalnie dwóch zabiegów dziennie. Na początek zalecamy krótszy czas naświetlania. Jednakże skóra niektórych osób także w przypadku prawidłowego stosowania urządzenia może wykazywać nadmierną reakcję na promieniowanie ciepłe (np. silnym zaczerwienieniem, pęcherzami, swędzeniem lub silnym poceniem się) bądź reakcję alergiczną. Jeśli po wykonaniu od 6 do 8 zabiegów nie można odnotować zmniejszenia dolegliwości, należy zaprzestać korzystania z urządzenia i skonsultować się z lekarzem.								
<b>3</b>	<b>Wskazanie LED/minutnik</b> Lampa na podczerwień IL 35 wskazuje za pomocą 3 diod LED aktualny czas trwania zabiegu. Czas zabiegu można ustawić na jeden z 3 następujących poziomów. Aby przełączyć minutnik, należy naciskać przycisk włączania/wyłączania (4) do momentu, aż pojawi się odpowiedni czas minutnika. Czasy przedstawiają się następująco: <table border="1" data-bbox="140 893 610 1045"><thead><tr><th>Czas stosowania</th><th>Liczba świecących diod LED</th></tr></thead><tbody><tr><td>5 minut</td><td>1</td></tr><tr><td>10 minut</td><td>2</td></tr><tr><td>15 minut</td><td>3</td></tr></tbody></table> Po upływie ustawionego czasu stosowania lampa wyłącza się automatycznie. Aby wcześniej wyłączyć ręcznie lampę, należy nacisnąć raz lub naciskać kilkakrotnie przycisk włączania/wyłączania (4) do momentu, aż dioda LED „5 min” będzie migać, inne diody będą wyłączone, a lampa zgaśnie.	Czas stosowania	Liczba świecących diod LED	5 minut	1	10 minut	2	15 minut	3
Czas stosowania	Liczba świecących diod LED								
5 minut	1								
10 minut	2								
15 minut	3								
<b>4</b>	<b>Na co należy zwrócić uwagę</b> Odległość pomiędzy lampą rozgrzewającą na podczerwień a oświetlaną częścią ciała powinna wynosić co najmniej 80 cm  W przypadku odległości naświetlania mniejszej niż 80 cm należy używać okularów ochronnych, które odpowiadają wymogom normy EN 171:2002. W przypadku odległości naświetlania większej niż 80 cm wystarczy zamknąć oczy. <b>UWAGA:</b> Nigdy nie patrzeć bezpośrednio na światło podczerwone bez okularów ochronnych.  Zasadniczo obowiązują: Kontroluj regularnie naświetlane części ciała. W przypadku wystąpienia symptomów nadwrażliwości lub reakcji alergicznej niezwłocznie zakończ naświetlanie i skonsultuj się z lekarzem.								

## 5 Wyłączanie lampy

### UWAGA!

Po użyciu lampa jest gorąca. Najpierw wystarczająco długo schładzać lampę, przed jej uprzątnięciem i/ lub zapakowaniem!

Należy zwrócić uwagę, aby kabel zasilania nie był owinięty wokół lampy podczerwienu ani podczas przechowywania, ani podczas pracy.

Po użyciu wyjmij wtyczkę z gniazdka, aby całkowicie wyłączyć urządzenie.

## 7. Wymiana lampy rozgrzewającej na podczerwień

Przed każdym czyszczeniem i przy wymianie lampy rozgrzewającej na podczerwień urządzenie należy wyłączyć, wyjąc wtyczkę i poczekać, aż urządzenie ostygnie.

Lampę wymieniać tylko na lampę tego samego typu.

Wymienna lampa/Typ:	Dane techniczne:	Numer artykułu:
Infrared PAR 38 (150 W)	230 V ~ 50 Hz	616.51

### ⚠ Ostrzeżenie

- Nie dotykać lub nie wykręcać lampy rozgrzewającej na podczerwień, gdy kabel zasilający jest podłączony.
- Urządzenie należy odłączyć od źródła prądu, aby uniknąć porażenia prądem.
- Aby chronić środowisko naturalne, nie należy utylizować urządzenia wraz z innymi odpadami domowymi.

## 8. Czyszczenie i pielęgnacja urządzenia

Urządzenie i akcesoria należy od czasu do czasu wyczyścić.

### ⚠ Uwaga

W celu zapobiegania nieprzyjemnemu zapachowi ze względu na nitki i kurz zalecamy regularne czyszczenie urządzenia w następujący sposób:

- Przed każdym czyszczeniem i przy wymianie lampy rozgrzewającej na podczerwień urządzenie należy wyłączyć, wyjąc wtyczkę i poczekać, aż ostygnie.
- Należy uważać, aby do wnętrza urządzenia nie dostała się woda!
- Nie myć urządzenia w zmywarce!  
Do czyszczenia należy używać lekko wilgotnej szmatki, na którą można w razie potrzeby nałożyć odrobinę środka do czyszczenia.
- Nie należy używać silnych środków czyszczących ani zanurzać urządzenia w wodzie.  
Po podłączeniu do zasilania nie należy dotykać urządzenia wilgotnymi rękami; nie może ono również zostać ochlapanie wodą.
- Można je uruchomić tylko i wyłącznie wtedy, gdy jest całkowicie suche.

## 9. Utylizacja

Ze względu na ochronę środowiska naturalnego po zakończeniu okresu eksploatacji urządzenia nie należy wyrzucać wraz ze zwykłymi odpadami domowymi.

Utylizację należy zlecić w odpowiednim punkcie zbiórki w danym kraju. Urządzenie należy zutylizować zgodnie z dyrektywą WE o zużytych urządzeniach elektrycznych i elektronicznych – WEEE (Waste Electrical and Electronic Equipment).

W razie pytań należy zwrócić się do odpowiedniej instytucji odpowiedzialnej za utylizację.



## 10. Dane techniczne

Zasilanie sieciowe	220–230 V~ / 50–60 Hz
Pobór mocy	150 W
Maks. moc naświetlania	550 W/m <sup>2</sup> w przypadku odstępów 80 cm
Wymiary (S x W x G)	145 x 220 x 175 mm
Ciężar	ok. 800 g
Warunki eksploatacji	Temperatura: od +5°C do +35°C, względna wilgotność powietrza: 15%–93% Ciśnienie otoczenia: od 700 hPa do 1060 hPa

Warunki przechowywania i transportu	Temperatura: od -25°C do +70°C, względna wilgotność powietrza: do 93% Ciśnienie otoczenia: od 700 hPa do 1060 hPa
Zużycie w trybie czuwania	< 0,5 W

Numer seryjny znajduje się na urządzeniu lub w komorze baterii.

Zastrzegamy sobie prawo do zmian technicznych. Niniejsze urządzenie spełnia wymogi dyrektywy europejskiej w sprawie produktów medycznych 93/42/EEC wraz z uzupełnieniami oraz ustawy w sprawie produktów medycznych.

## 11. Gwarancja/serwis

Firma Beurer GmbH, Söflinger Straße 218, D-89077 Ulm (zwana dalej „Beurer”) udziela gwarancji na ten produkt na następujących warunkach i w poniżej opisanym zakresie.

**Poniższe warunki gwarancji nie naruszają ustawowych zobowiązań gwarancyjnych sprzedającego wynikających z umowy kupna zawartej z kupującym.**

**Gwarancja obowiązuje również w sposób nienaruszający bezwzględnie obowiązujących przepisów dot. odpowiedzialności.**

Firma Beurer gwarantuje bezawaryjne działanie oraz kompletność niniejszego produktu.

Obowiązujący na całym świecie okres gwarancji obejmuje 3 lata/lat, licząc od zakupu nowego, nieużywanego produktu przez kupującego.

Niniejsza gwarancja dotyczy tylko produktów nabytych przez kupującego jako konsumenta wyłącznie w celach prywatnych w ramach użytku domowego.

Obowiązuje prawo niemieckie o ile jest to prawnie dopuszczalne.

Jeśli w okresie obowiązywania gwarancji produkt zostanie uznany za niekompletny lub wadliwy w działaniu zgodnie z poniższymi postanowieniami, firma Beurer bezpłatnie wymieni go lub naprawi zgodnie z niniejszymi warunkami gwarancji.

**Jeśli kupujący chce zgłosić reklamację gwarancyjną, najpierw kontaktuje się z lokalnym dealerem: patrz załączona lista „Service International” z adresami serwisowymi.**

Następnie kupujący otrzymuje dalsze informacje dot. rozpatrywania reklamacji gwarancyjnej, np. gdzie wysłać produkt i jakie dokumenty są wymagane.

Roszczenie z tytułu gwarancji będzie rozpatrywane tylko wtedy, gdy kupujący może przedłożyć

- kopię faktury/paragonu zakupu oraz
- oryginalny produkt

firmie Beurer lub autoryzowanemu partnerowi firmy Beurer.

Niniejsza gwarancja wyraźnie nie obejmuje:

- zużycia wynikającego z normalnego użytkowania lub zużywania się produktu;
- dostarczanych z tym produktem akcesoriów, które zużywają się lub ulegają zużyciu podczas prawidłowego użytkowania (np. baterii, akumulatorów, mankietów, uszczeltek, elektrod, źródeł światła, nakładek i akcesoriów inhalatora);
- produktów, które były używane, czyszczone, przechowywane lub konserwowane w niewłaściwy sposób i/lub niezgodnie z treścią instrukcji obsługi, a także produktów, które zostały otwarte, naprawione lub zmodyfikowane przez kupującego lub centrum serwisowe nieautoryzowane przez firmę Beurer;
- uszkodzeń powstałych podczas transportu między producentem a klientem lub między centrum serwisowym a klientem;
- produktów, które zostały zakupione jako artykuły grupy B („B-Ware”) lub jako artykuły używane;
- szkód następczych, które wynikają z wady tego produktu (w tym przypadku mogą jednak istnieć roszczenia z tytułu odpowiedzialności za produkt lub wynikające z innych bezwzględnie obowiązujących przepisów prawa dot. odpowiedzialności).

Naprawy lub całkowita wymiana w żadnym wypadku nie przedłużają okresu gwarancji.

## Inhoud

1. Kennismaking.....	50	7. Vervangen van de infraroodwarmtelamp.....	54
2. Verklaring van de symbolen .....	50	8. Apparaat reinigen en onderhouden .....	54
3. Aanwijzingen .....	51	9. Verwijdering.....	54
4. Beschrijving van het apparaat .....	52	10. Technische gegevens .....	54
5. Ingebruikname.....	53	11. Garantie/service .....	55
6. Bediening .....	53		

## 1. Kennismaking

### Geachte klant,

We zijn blij dat u hebt gekozen voor een product uit ons assortiment. Onze naam staat voor hoogwaardige en grondig gecontroleerde kwaliteitsproducten die te maken hebben met warmte, gewicht, bloeddruk, lichaamstemperatuur, polsslag, zachte therapie, massage en lucht.

Met vriendelijke groet,  
Uw Beurer-team

### Gebruik











Deze infraroodstraler is alleen voor de bestraling van het menselijk lichaam bestemd. Door bestraling met infraroodlicht wordt warmte naar het lichaam getransporteerd. De doorbloeding van de bestraalde huid neemt toe en het stofwisselingsproces in het bestraalde gebied wordt versneld. Door de werking van het infraroodlicht worden genezingsprocessen in het lichaam gestimuleerd en kunnen ze doelgericht worden ondersteund. Infraroodlicht kan bijvoorbeeld worden ingezet als aanvullende therapie bij de behandeling van keel-, neus- en ooraandoeningen alsmede ter ondersteuning van gezichts- en schoonheidsverzorging, in het bijzonder bij een onzuivere huid. Controleer eerst bij uw huisarts of het gebruik ervan in uw geval medisch gezien zinvol is.







**Omvang van de levering:** Infraroodlamp  
Deze gebruiksaanwijzing

**i Aanwijzing: garantiebeperking**  
De infraroodgloeilamp valt - net als alle lampen - niet onder de garantie.

## 2. Verklaring van de symbolen

In deze gebruiksaanwijzing of op het apparaat worden de volgende symbolen gebruikt.

	Gebruiksaanwijzing in acht nemen		Niet blootstellen aan vocht
	Apparaat uit veiligheidsklasse II	 <b>Aanwijzing</b>	Verwijzing naar belangrijke informatie
	Let op, heet oppervlak		Fabrikant
 <b>Waarschuwing</b>	Waarschuwing voor situaties met verwondingsrisico's of gevaar voor uw gezondheid		Verwijder het apparaat conform de EU-richtlijn voor afgedankte elektrische en elektronische apparatuur – WEEE (Waste Electrical and Electronic Equipment)
 <b>Let op</b>	Waarschuwing voor mogelijke schade aan het apparaat of de toebehoren		Afstand tussen de infraroodwarmtestraler en het bestraalde lichaamsdeel

	Serienummer		Conformiteit van de producten met Russische standaarden
	Met de CE-markering wordt aangetoond dat het apparaat voldoet aan de fundamentele eisen van de richtlijn 93/42/EEC voor medische hulpmiddelen		Toegestane temperatuur, luchtvochtigheid en omgevingsdruk bij opslag en transport
	Toegestane temperatuur, luchtvochtigheid en omgevingsdruk bij gebruik		Verpakking overeenkomstig de milieueisen verwijderen

### 3. Aanwijzingen

Neem deze gebruiksaanwijzing aandachtig door, bewaar deze voor later gebruik, laat deze ook door andere gebruikers lezen en neem alle aanwijzingen in acht.

#### Veiligheidsrichtlijnen

##### **Waarschuwing**

- Deze infraroodwarmtestraler dient alleen gebruikt te worden voor het bestralen van het menselijk lichaam.
- Alvorens het apparaat te gebruiken, moet worden gecontroleerd of het apparaat en de toebehoren zichtbaar beschadigd zijn en moet al het verpakkingsmateriaal worden verwijderd. Wij adviseren u het apparaat bij twijfel niet te gebruiken en contact op te nemen met de verkoper of met de betreffende klantenservice.
- Zorg ervoor dat het apparaat altijd stevig en recht staat.
- De behuizing van de lamp en de infraroodwarmtestraler wordt tijdens het gebruik erg heet. Bij aanraking kunt u brandwonden oplopen! Laat de lamp eerst afkoelen voordat u hem aanraakt.
- De minimale afstand tussen brandbare voorwerpen en de infraroodwarmtestraler moet altijd minstens 1,0 m zijn. Hang het apparaat niet aan de muur of het plafond.
- Het apparaat mag alleen op de op het typeplaatje aangegeven netspanning worden aangesloten.
- Dompel het apparaat niet onder in water en gebruik het niet in vochtige ruimten.
- Dit apparaat mag niet worden gebruikt door personen (waaronder kinderen) met een beperkt fysiek, zintuiglijk of geestelijk vermogen of gebrek aan ervaring of kennis. Gebruik door deze personen is alleen toegestaan wanneer het plaatsvindt onder toezicht van een voor hun veiligheid verantwoordelijke persoon, of wanneer zij van deze persoon aanwijzingen hebben ontvangen over het gebruik van het apparaat.
- Gebruik het apparaat niet bij baby's en kleine kinderen.
- Er dient toezicht te worden gehouden op kinderen, zodat zij niet met het apparaat spelen.
- Dit apparaat mag niet op commodes, babybedjes en dergelijke worden gebruikt.
- Het apparaat mag niet door kinderen worden gereinigd of onderhouden, tenzij dit onder toezicht gebeurt.
- Gebruik het apparaat niet bij mensen die ongevoelig zijn voor hitte. Het gevoel voor warmte kan in de volgende gevallen hoger of lager zijn:
  - bij diabetici,
  - bij personen met slaperigheid, dementie of concentratiestoornissen,
  - bij personen met huidveranderingen door ziekte,
  - bij personen met littekens op de te behandelen plek,
  - bij personen met allergieën,
  - bij kinderen en ouderen,
  - na inname van medicijnen of alcohol.
- Gebruik het apparaat niet als u een implantaat hebt, vooral niet als dit implantaat zich in de buurt van het te behandelen gedeelte van het lichaam bevindt. Raadpleeg bij twijfel uw arts.
- Gebruik het apparaat als u zwanger bent niet in de buurt van uw onderlichaam, zodat oververhitting in dit gedeelte wordt voorkomen. Raadpleeg bij twijfel uw arts.
- Bij acute ontstekingen moet eerst een arts geraadpleegd worden voordat er bestraald wordt.
- Gebruik het apparaat nooit te lang en controleer hoe uw huid op het apparaat reageert.
- Medicijnen, cosmetica of voedingsmiddelen kunnen onder bepaalde omstandigheden leiden tot een overgevoelige of allergische reactie van de huid. Indien dat gebeurt moet u de bestraling meteen beëindigen.
- Gebruik de infraroodlamp alleen op een afstand tot het gewenste bestralingsgebied waarbij u tijdens de behandeling geen last krijgt van huidirritaties zoals gekriebel, jeuk, een brandend gevoel of te sterke warmte. Stop de behandeling wanneer u hier last van krijgt. U kunt eventueel ook de bestralingsafstand vergroten en/of de bestralingsduur verkorten.
- Dit apparaat mag niet worden gebruikt voor het beschijnen van bovenaf.

- Houd u in alle gevallen aan de minimale afstanden die in deze handleiding worden vermeld.
- Zorg ervoor dat u tijdens een bestraling niet in slaap valt!
- Te lang gebruik kan leiden tot verbranding van de huid.
- Raak de infraroodwarmtestraler niet aan en schroef hem niet uit elkaar als het netsnoer aangesloten is.
- Kinderen herkennen de gevaren van elektrische apparaten niet. Zorg ervoor dat kinderen het apparaat niet zonder toezicht gebruiken.
- Gebruik het apparaat alleen onder toezicht.
- Houd verpakkingsmateriaal buiten bereik van kinderen (verstikkingsgevaar).
- Het apparaat mag als het nog warm is niet worden bedekt of in de verpakking worden bewaard.
- Trek altijd de stekker uit het stopcontact en laat het apparaat afkoelen voordat u het aanraakt.
- Het apparaat mag niet met natte handen worden aangeraakt als het is aangesloten. Er mag geen water op het apparaat terechtkomen. Gebruik het apparaat alleen als het volledig droog is.
- Bescherm het apparaat tegen harde schokken. Hiertoe behoort ook het hard neerzetten van het apparaat.
- Trek de stekker niet aan het snoer uit het stopcontact.
- Trek de stekker van het apparaat onmiddellijk uit het stopcontact in geval van defecten of storingen.
- Als het netsnoer van het apparaat is beschadigd, moet het door de fabrikant of een geautoriseerd servicepunt worden vervangen om verwondingen te voorkomen.
- De scheiding van het stroomnet is uitsluitend gewaarborgd als de netstekker uit het stopcontact is gehaald.
- Baby's en kinderen kunnen verstrengeld raken in het netsnoer.

## Algemene aanwijzingen

### ⚠ Let op

- Het product is niet geschikt voor het verlichten van ruimten in huis.
- Dit apparaat is niet bestemd voor commercieel gebruik of gebruik in de medische sector. Het apparaat is uitsluitend bedoeld voor privégebruik.
- Raadpleeg bij elke twijfel met betrekking tot de gezondheid uw huisarts.
- Verwijder voor gebruik alle verpakkingsmateriaal.
- Lampen vallen niet onder de garantie.

## Reparatie

### ⚠ Let op

- Open het apparaat in geen enkel geval. Probeer het apparaat niet zelf te repareren. Dit kan leiden tot ernstige verwondingen. Wanneer u deze instructie niet in acht neemt, vervalt de garantie.
- Ga voor onderhoud of reparaties naar een servicepunt of een erkende dealer.

## 4. Beschrijving van het apparaat

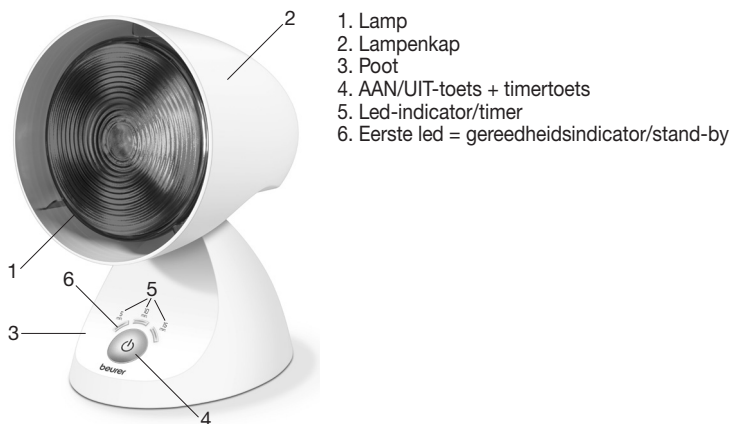

## 5. Ingebruikname

### Opstellen

Haal het apparaat uit de verpakking. Verwijder voordat u het apparaat gaat gebruiken alle verpakkingsmaterialen. Controleer voor gebruik of de infraroodwarmtestraler volledig in elkaar is geschroefd. Plaats het apparaat op een vlakke ondergrond. Het apparaat heeft een verstelbare lampenkap. De stand van de lampenkap kan naar uw eigen wensen ingesteld worden.

### Netaansluiting

Sluit het apparaat alleen aan op de netspanning die op het typeplaatje wordt aangegeven.

#### Aanwijzing:

- Zorg ervoor dat er een stopcontact in de buurt is van de plek waar u het apparaat plaatst.
- Zorg ervoor dat het netsnoer geen struikelgevaar vormt.

## 6. Bediening

<b>1</b>	<b>Lamp inschakelen</b> ► Steek de stekker volledig in het stopcontact voor een goede verbinding met het lichtnet. Nadat u de stekker in het stopcontact hebt gestoken, knippert de led "5 min". Dit is de gereedheidsindicator (stand-by). Druk een keer op de AAN/UIT-toets (4) om de lamp in te schakelen.								
<b>2</b>	<b>Behandeling</b> De aanbevolen behandelingsduur bedraagt max. 15 minuten en er mogen max. 2 behandelingen per dag worden uitgevoerd. Wij adviseren om in het begin een kortere bestralingsduur aan te houden. De huid van bepaalde personen kan echter ook bij correct gebruik van het apparaat overgevoelig (bijv. heel erg rood worden, blaarvorming, jeuk, sterk zweten) of allergisch op de warmtestraling reageren. Gebruik het apparaat niet meer en raadpleeg uw arts als de klachten na 6 tot 8 behandelingen niet zijn afgenomen.								
<b>3</b>	<b>Led-indicator/timer</b> De infraroodlamp IL 35 geeft de actuele behandelingsduur weer met behulp van 3 leds. Voor de behandelingsduur kunt u een van de volgende 3 standen instellen. Om de timer in te stellen, drukt u op de AAN/UIT-toets (4) tot de gewenste timertijd brandt. De tijden zijn als volgt ingedeeld: <table border="1" data-bbox="136 906 610 1056"><thead><tr><th>Behandelingsduur</th><th>Aantal brandende leds</th></tr></thead><tbody><tr><td>5 minuten</td><td>1</td></tr><tr><td>10 minuten</td><td>2</td></tr><tr><td>15 minuten</td><td>3</td></tr></tbody></table> Na afloop van de ingestelde behandelingsduur wordt de lamp automatisch uitgeschakeld. Druk om de lamp met de hand eerder uit te schakelen een of meer keer op de AAN/UIT-toets (4) tot alleen nog de led "5 min" knippert, de andere leds uit zijn en de warmtestraler uitgaat.	Behandelingsduur	Aantal brandende leds	5 minuten	1	10 minuten	2	15 minuten	3
Behandelingsduur	Aantal brandende leds								
5 minuten	1								
10 minuten	2								
15 minuten	3								
<b>4</b>	<b>Waar u op moet letten</b> De afstand tussen de infraroodwarmtestraler en het bestraalde lichaamsdeel mag niet minder zijn dan de volgende waarde: minstens 80 cm.  Bij een behandelingsafstand van minder dan 80 cm moet u een veiligheidsbril dragen die aan de eisen van de norm EN 171:2002 voldoet. Bij een behandelingsafstand van meer dan 80 cm is het voldoende om de ogen te sluiten. <b>LET OP:</b> Kijk nooit rechtstreeks in het infraroodlicht zonder veiligheidsbril.  In principe geldt: Controleer de bestraalde huid regelmatig. Beëindig de behandeling direct bij overgevoelige of allergische reacties en raadpleeg een arts.								

## 5 Lamp uitschakelen

### LET OP!

De lamp is na het gebruik heet. Laat de lamp eerst voldoende afkoelen voordat u deze opruimt en/of verpakt.

Let erop dat het netsnoer voor het opbergen of tijdens het gebruik niet rond de IR-lamp gewikkeld wordt.

Trek de stekker na het gebruik uit het stopcontact om het apparaat volledig uit te schakelen.

## 7. Vervangen van de infraroodwarmtelamp

Voorafgaand aan elke reiniging en bij het verwisselen van de infraroodwarmtelamp moet het apparaat uitgeschakeld en afgekoeld en de stekker uit het stopcontact getrokken zijn.

Let erop dat alleen infraroodwarmtelampen van hetzelfde type gebruikt mogen worden.

Reservelamp/type:	Technische gegevens:	Artikelnummer:
Infrared PAR 38 (150 W)	230 V ~ 50 Hz	616.51

### ⚠ Waarschuwing

- Raak de infraroodwarmtestraler niet aan en schroef hem niet uit elkaar als het netsnoer aangesloten is.
- Koppel het apparaat los van het lichtnet om elektrische schokken te voorkomen.
- In het belang van het milieu mag het apparaat niet met het huisvuil worden weggegooid.

## 8. Apparaat reinigen en onderhouden

Het apparaat moet van tijd tot tijd worden schoongemaakt.

### ⚠ Let op

Om het ontstaan van geurtjes door pluisjes en stof tegen te gaan, adviseren wij u het apparaat regelmatig als volgt te reinigen:

- Voorafgaand aan elke reiniging en bij het verwisselen van de infraroodwarmtelamp moet het apparaat uitgeschakeld en afgekoeld en de stekker uit het stopcontact getrokken zijn.
- Zorg ervoor dat er geen water in het apparaat terechtkomt!
- Reinig het apparaat niet in een vaatwasmachine!  
U kunt het apparaat schoonmaken met een vochtige doek. U kunt indien nodig wat afwasmiddel toevoegen.
- Gebruik geen bijtende schoonmaakmiddelen en houd het apparaat nooit onder water.  
Het apparaat mag niet met natte handen worden aangeraakt als het is aangesloten. Er mag geen water op het apparaat terechtkomen.
- Gebruik het apparaat alleen als het volledig droog is.

## 9. Verwijdering

Met het oog op het milieu mag het apparaat aan het einde van zijn levensduur niet met het gewone huisvuil worden weggegooid.

U kunt het apparaat inleveren bij gespecialiseerde verzamelpunten in uw land. Verwijder het apparaat conform de EU-richtlijn voor afgedankte elektrische en elektronische apparatuur – WEEE (Waste Electrical and Electronic Equipment).

Voor meer informatie kunt u contact opnemen met de verantwoordelijke instanties voor afvalverwijdering in uw gemeente.



## 10. Technische gegevens

Netaansluiting	220-230 V~ / 50-60 Hz
Energieverbruik	150 W
Max. bestralingssterkte	550 W/m <sup>2</sup> bij een afstand van 80 cm
Afmetingen (b x h x d)	145 x 220 x 175 mm
Gewicht	ca. 800 g
Gebruiksvoorwaarden	Temperatuur: +5 °C tot +35 °C; relatieve luchtvochtigheid: 15%-93% Omgevingsdruk: 700 tot 1060 hPa

Opslag- en transportvoorwaarden	Temperatuur: -25 °C tot +70 °C; relatieve luchtvochtigheid: max. 93% Omgevingsdruk: 700 tot 1060 hPa
Verbruik stand-by	< 0,5 watt

Het serienummer staat op het apparaat of in het batterijvak.

Technische wijzigingen voorbehouden. Dit apparaat is in overeenstemming met de eisen van de Europese richtlijn voor medische hulpmiddelen 93/42/EEC met aanvullingen en met de Duitse wet inzake medische producten.

## 11. Garantie/service

Beurer GmbH, Söflinger Straße 218, D-89077 Ulm (hierna "Beurer" genoemd) verleent onder de hierna genoemde voorwaarden en in de hierna beschreven omvang garantie voor dit product.

**De hierna genoemde garantievoorzwaarden laten de wettelijke garantieverplichtingen van de verkoper uit de koopovereenkomst met de koper onverlet.**

**De garantie geldt bovendien onverminderd de dwingende wettelijke aansprakelijkheidsbepalingen.**

Beurer garandeert de probleemloze werking en de volledigheid van dit product.

De wereldwijde garantieperiode bedraagt 3 jaar vanaf het moment van aankoop van het nieuwe, ongebruikte product door de koper.

Deze garantie geldt alleen voor producten die de koper als consument heeft aangeschaft en die de koper uitsluitend voor persoonlijke doeleinden in het kader van thuisgebruik gebruikt.

Het Duitse recht is van toepassing.

Als dit product tijdens de garantieperiode onvolledig of wat betreft de werking gebrekkig overeenkomstig de volgende bepalingen blijkt te zijn, zal Beurer overeenkomstig deze garantievoorzwaarden een gratis vervangende levering of reparatie verzorgen.

**Als de koper een garantieclaim wil indienen, neemt hij eerst contact op met de lokale verkoper: zie de meegeleverde lijst "Service International" met serviceadressen.**

De koper krijgt dan nadere informatie over de afwikkeling van de garantieclaim, bijvoorbeeld over waar hij het product naartoe moet sturen of welke documenten nodig zijn.

Er kan alleen aanspraak op garantie worden gemaakt als de koper

- een kopie van de factuur/aankoopbon en

- het originele product

aan Beurer of een geautoriseerde partner van Beurer kan overleggen.

Uitdrukkelijk uitgesloten van deze garantie zijn

- slijtage die veroorzaakt is door normaal gebruik of verbruik van het product;

- met dit product meegeleverde toebehoren die bij correct gebruik slijten of verbruikt worden (bijvoorbeeld batterijen, accu's, manchetten, afdichtingen, elektroden, lampen, opzetstukken en inhalatortoebehoren);

- producten die oneigenlijk en/of anders dan vermeld in de bepalingen van de gebruiksaanwijzing gebruikt, gereinigd, opgeborgen of onderhouden zijn en producten die door de koper of door een niet door Beurer geautoriseerd servicecenter geopend, gerepareerd of omgebouwd zijn;

- schade die tijdens het transport tussen fabrikant en klant en/of tussen servicecenter en klant ontstaat;

- producten die als B-stockartikelen of als gebruikte artikelen gekocht zijn;

- gevolgschade die op een gebrek van dit product berust (voor dit geval kunnen echter aanspraken uit productaansprakelijkheid of uit andere dwingende wettelijke aansprakelijkheidsbepalingen bestaan).

Reparaties of een complete vervanging verlengen in geen geval de garantieperiode.

## Conteúdo

1. Conhecer o equipamento.....	56	7. Substituição do irradiador de infravermelhos...	60
2. Explicação dos símbolos.....	56	8. Limpar e conservar o aparelho.....	60
3. Nota.....	57	9. Eliminação.....	60
4. Descrição do aparelho.....	58	10. Dados técnicos.....	60
5. Colocação em funcionamento.....	59	11. Garantia/Assistência.....	61
6. Utilização.....	59		

## 1. Conhecer o equipamento

### Estimado(a) cliente:

Agradecemos a preferência que deu à nossa marca ao optar por um produto da nossa gama. A nossa marca é sinónimo de produtos de alta qualidade das áreas calor, peso, tensão arterial, temperatura corporal, pulsação, terapia suave + beleza, massagem e ventilação, submetidos a controlos rigorosos.

Com os melhores cumprimentos,  
A sua equipa da Beurer

### Aplicação

Esta lâmpada infravermelha destina-se exclusivamente à irradiação do corpo humano.

Com a exposição à radiação da luz infravermelha, é realizado um transporte de calor para a pessoa em questão. Na pele exposta à radiação aumenta a irrigação sanguínea e dentro do campo térmico é estimulado o metabolismo. Devido ao efeito da luz infravermelha, o corpo é estimulado a curar-se; os processos de cura podem ser ajudados com vista a determinados fins.

A luz infravermelha pode ser utilizada, por exemplo, como terapia de apoio no tratamento de doenças do foro otorrinolaringológico e no tratamento do rosto e nos cuidados de beleza, nomeadamente, para uma limpeza da pele.

Pergunte primeiro ao seu médico se um tratamento está indicado no seu caso especial.









**Material fornecido:** Lâmpada de infravermelhos  
Estas instruções de utilização







### ⓘ Nota: Restrição da garantia

A lâmpada de luz infravermelha fornecida não está incluída na garantia, tal como todos os restantes tipos de lâmpadas.

## 2. Explicação dos símbolos

Nestas instruções de uso e no próprio aparelho é usada a simbologia a seguir indicada.

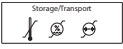
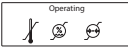
	Observar as instruções de uso		Proteger da humidade
	Aparelho da classe de proteção II	 <b>Nota</b>	Chamada de atenção para informações importantes
	Atenção, superfície quente		Fabricante
 <b>Aviso</b>	Advertência para o risco de lesões ou perigos para a sua saúde		Eliminação de acordo com a diretiva da CE (diretiva REEE), relativa a resíduos de equipamentos elétricos e eletrónicos

 <b>Atenção</b>	Indicação de segurança alertando para o risco de danos no aparelho e/ou nos acessórios		Distância entre o irradiador de infravermelhos e a parte do corpo alvo do tratamento
	Número de série		Conformidade dos produtos com normas russas
	A marcação CE comprova a conformidade com os requisitos básicos da diretiva 93/42/EEC sobre dispositivos médicos		Temperatura de armazenamento e humidade do ar admissíveis
	Temperatura de funcionamento e humidade do ar admissíveis		Eliminar a embalagem de forma ecológica

### 3. Nota

Leia atentamente estas instruções de uso, guarde-as para utilização futura, disponibilize-as a outros utilizadores e respeite as indicações nelas contidas.

### Indicações de segurança

#### Aviso

- O irradiador de infravermelhos só se destina à irradiação sobre o corpo humano.
- Antes de os usar, assegure-se de que o aparelho e os acessórios não apresentam quaisquer danos visíveis e de que todas as partes da embalagem foram removidas. Em caso de dúvida, não o utilize e dirija-se ao seu revendedor ou ao serviço de assistência técnica indicado.
- Verifique sempre se o seu aparelho está bem assente numa superfície plana.
- A carcaça da lâmpada e o irradiador de infravermelhos aquecem bastante em funcionamento. Qualquer contacto representa um perigo de queimadura! Antes de lhe tocar, deixar sempre arrefecer a lâmpada.
- A distância mínima a respeitar entre objetos inflamáveis e o irradiador de infravermelhos é de 1,0 m. Não suspenda o aparelho na parede nem no teto.
- O aparelho só pode ser ligado a uma rede elétrica com a tensão de rede especificada na chapa de características.
- Nunca mergulhe o aparelho em água e não o use em recintos expostos à humidade.
- O aparelho não foi concebido para ser usado por pessoas (incluindo crianças) limitadas nas suas faculdades psíquicas, sensoriais ou mentais, nem por pessoas inexperientes e/ou mal informadas, exceto sob a supervisão de uma pessoa responsável pela sua segurança ou que dela recebam instrução sobre a forma correta de utilizar o aparelho.
- Não usar para bebés e crianças pequenas.
- As crianças devem ser supervisionadas para assegurar que não brincam com o dispositivo.
- Este aparelho não se destina a ser aplicado em fraldários, caminhas de bebé ou objetos similares.
- Os trabalhos de limpeza e manutenção que sejam da responsabilidade do utilizador não podem ser realizados por crianças, a não ser sob vigilância.
- Não aplicar em pessoas insensíveis ao calor.
  - A sensibilidade ao calor pode estar limitada ou aumentada nos seguintes casos:
    - em pacientes diabéticos,
    - em pessoas com sonolência, demência, ou perturbações de concentração,
    - em pessoas com alterações cutâneas patológicas,
    - em pessoas com áreas cutâneas cicatrizadas na área de aplicação,
    - em pessoas com alergias,
    - em crianças e idosos,
    - depois de ter tomado medicamentos ou álcool.
- Não use o aparelho se for portador de um implante, especialmente se este se encontrar na área da parte do corpo que pretende tratar. Em caso de dúvida, consulte o seu médico.
- Se estiver grávida, não use o aparelho perto da zona do baixo-ventre, para evitar o sobreaquecimento desta área do corpo. Em caso de dúvida, consulte o seu médico.
- No caso de processos de inflamação aguda, deve-se consultar um médico antes de se submeter à irradiação.

- Nunca se exponha demasiado tempo à sua radiação e controle as reações da pele.
- Medicamentos, cosméticos ou géneros alimentícios podem, em certas circunstâncias, resultar numa reação hipersensível ou alérgica da pele. Neste caso, terminar imediatamente o tratamento.
- Use o irradiador de infravermelhos apenas a uma distância da área que pretende tratar que garanta que não sinta irritações de pele, tais como formigueiro, comichão, ardor ou calor excessivo durante o tratamento. Se o sentir, interrompa imediatamente o tratamento. Como alternativa, poderá aumentar a distância de tratamento e/ou reduzir a duração do tratamento.
- Este aparelho não deve ser usado para a irradiação de cima para baixo.
- Respeite sempre as distâncias mínimas contidas nestas instruções de uso.
- Nunca adormeça durante um tratamento!
- Uma aplicação demasiado prolongada pode causar uma queimadura na pele.
- Não tocar no irradiador de infravermelhos nem desenroscá-lo enquanto o cabo de alimentação estiver ligado à tomada.
- As crianças não reconhecem os perigos que os aparelhos elétricos podem representar. Assegure-se de que o aparelho não é usado por crianças sem vigilância.
- O aparelho só pode ser utilizado sob vigilância.
- Mantenha as crianças afastadas do material da embalagem (perigo de asfixia).
- Enquanto está quente, o aparelho não pode ser tapado ou coberto nem guardado dentro da embalagem.
- Tire sempre primeiro a ficha da fonte de alimentação e deixe o aparelho arrefecer antes de tocar nele.
- O aparelho não deve ser tocado com as mãos húmidas quando estiver ligado. Não pode ser projetada água sobre o aparelho. O aparelho só pode ser utilizado em estado totalmente seco.
- Proteja o aparelho contra impactos significativos. Isso também inclui o manuseamento brusco.
- Não desligue a ficha da tomada puxando pelo cabo de alimentação.
- No caso de defeitos ou falhas de funcionamento, separe o aparelho de imediato da alimentação elétrica.
- Se o cabo de ligação à rede do aparelho estiver danificado, terá de ser substituído pelo fabricante ou por um serviço de assistência ao cliente autorizado, para evitar ferimentos.
- O corte da rede de alimentação só fica garantido se a ficha da fonte de alimentação estiver desligada da tomada.
- Para bebés e crianças existe o risco de se estrangularem por se enrolarem no cabo elétrico.

## Indicações gerais

### ⚠ Atenção

- O produto não é apropriado para a iluminação doméstica.
- Este aparelho não se destina a uso comercial nem clínico, mas exclusivamente para autoaplicação no âmbito privado!
- No caso de existir qualquer dúvida sobre o seu estado de saúde, consulte o seu médico de família!
- Antes de usar o aparelho, todo o material da embalagem tem de ser retirado.
- As lâmpadas incandescentes ficam excluídas da garantia.

## Reparação

### ⚠ Atenção

- Nunca abra o aparelho. Nunca tente reparar o aparelho. A tentativa poderá causar ferimentos graves. Se o fizer, a garantia perderá a sua validade.
- Para fins de reparação, contacte o serviço de assistência ou um revendedor autorizado.

## 4. Descrição do aparelho

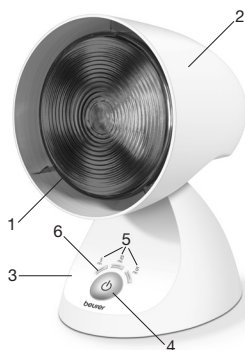

1. Lâmpada
2. Carcaça da lâmpada
3. Base
4. Botão para Ligar/Desligar e botão do temporizador
5. LED indicador do temporizador
6. Primeiro LED = indicador de operacionalidade/standby

## 5. Colocação em funcionamento

### Instalação

Retire o aparelho da embalagem. Antes de usar o aparelho, remova todos os materiais de embalagem. Antes de o usar, certifique-se de que o irradiador de infravermelhos está enroscado com firmeza. Coloque-o sobre uma superfície plana. O aparelho tem uma carcaça de lâmpada orientável. Adapte a inclinação da carcaça da lâmpada segundo a sua preferência pessoal.

### Ligação à rede

O aparelho só pode ser ligado a uma rede elétrica com a tensão de rede especificada na chapa de características.

#### Nota:

- Assegure-se de que existe uma tomada elétrica nas proximidades do local de utilização.
- Disponha o cabo de ligação à rede sempre de maneira a que ninguém possa tropeçar nele.

## 6. Utilização

<b>1</b>	<b>Ligar a lâmpada</b> ▶ Para ficar ligada à rede elétrica, encaixe bem a ficha na tomada. Depois de ligar, o LED pisca "5 min". Trata-se do indicador de operacionalidade (standby). Prima o botão de ligar/desligar (4) uma vez para ligar a lâmpada.								
<b>2</b>	<b>Saborear a luz</b> O tempo de tratamento máximo recomendado é de 15 minutos e os tratamentos não devem ser mais do que dois por dia, no máximo. Recomendamos que inicialmente opte por um tempo de irradiação mais curto. No entanto, mesmo no caso da utilização correta do aparelho, a pele de algumas pessoas poderá reagir com hipersensibilidade à irradiação com calor (p. ex., vermelhidão acentuada, formação de bolhas, comichão, transpiração intensa) ou com alergia. Se após 6 a 8 aplicações não sentir qualquer atenuação dos sintomas, não continue a usar o aparelho e contacte o seu médico de família.								
<b>3</b>	<b>Visor LED/temporizador</b> A lâmpada de infravermelhos IL 35 indica a duração de tratamento atual por meio de 3 LEDs. A duração de tratamento pode ser regulada nos seguintes 3 níveis. Para desligar o temporizador, prima o botão de ligar/desligar (4), até o tempo desejado estar iluminado. Os tempos são os seguintes: <table border="1" data-bbox="140 885 610 1037"><thead><tr><th>Tempo de aplicação</th><th>Número de LEDs acesos</th></tr></thead><tbody><tr><td>5 minutos</td><td>1</td></tr><tr><td>10 minutos</td><td>2</td></tr><tr><td>15 minutos</td><td>3</td></tr></tbody></table> Depois de esta duração de aplicação ter decorrido, a lâmpada desliga-se automaticamente. Para desligar a lâmpada manualmente antes de decorrer o tempo, prima o botão de ligar/desligar (4) uma ou várias vezes, até só já estar a piscar o LED "5 min", os outros LEDs estarem apagados e o irradiador se apagar.	Tempo de aplicação	Número de LEDs acesos	5 minutos	1	10 minutos	2	15 minutos	3
Tempo de aplicação	Número de LEDs acesos								
5 minutos	1								
10 minutos	2								
15 minutos	3								
<b>4</b>	<b>O que deve observar</b> A distância entre o irradiador de infravermelhos e a parte do corpo alvo da irradiação não deverá ser inferior aos seguintes valores: no mínimo 80 cm  Se o tratamento for efetuado a uma distância inferior a 80 cm, devem usar-se óculos de proteção que cumpram os requisitos da norma EN 171:2002. Se a distância de tratamento for superior a 80 cm, basta fechar os olhos. <b>ATENÇÃO:</b> Nunca olhe diretamente para a luz infravermelha sem estar a usar óculos de proteção.  Por princípio, aplica-se o seguinte: Controle regularmente a parte do corpo alvo da irradiação. Se notar qualquer sinal de hipersensibilidade ou reação alérgica, termine imediatamente o tratamento e consulte um médico.								

## 5 Desligar a lâmpada

### ATENÇÃO!

Depois de ter sido usada, a lâmpada fica quente. Antes de a arrumar e/ou embalar, deixe a lâmpada arrefecer o suficiente!

Não se esqueça de que o cabo de alimentação nunca pode ser enrolado em volta da lâmpada de infravermelhos, seja para a guardar, seja em pleno funcionamento.

Depois de usar o aparelho, retire a ficha da tomada, para o desligar completamente.

## 7. Substituição do irradiador de infravermelhos

Antes de cada limpeza e ao substituir o irradiador de infravermelhos, o aparelho tem de ser desligado e estar frio e a ficha elétrica retirada da tomada.

É favor observar que o irradiador de infravermelhos só pode ser substituído por outro do mesmo modelo original.

Irradiador de substituição/modelo:	Dados técnicos:	Número de artigo:
Infrared PAR 38 (150 W)	230 V ~ 50 Hz	616.51

### ⚠ Aviso

- Não tocar no irradiador de infravermelhos nem desenroscá-lo enquanto o cabo de alimentação estiver ligado à tomada.
- Tire a ficha do aparelho da tomada para evitar o perigo de eletrocussão.
- Por motivos ecológicos, o aparelho não pode ser deitado fora juntamente com o lixo doméstico.

## 8. Limpar e conservar o aparelho

O aparelho deve ser limpo de vez em quando.

### ⚠ Atenção

Para evitar a formação de odores através de borbotos e poeiras, recomendamos limpar o aparelho regularmente e da seguinte forma:

- Antes de cada limpeza e ao substituir o irradiador de infravermelhos, o aparelho tem de ser desligado e estar frio e a ficha elétrica retirada da tomada.
- Assegure-se de que não entra água no interior do aparelho!
- Não lave o aparelho na máquina de lavar louça!  
Para o limpar, passe com um pano húmido e, se for preciso, use um pouco de detergente.
- Não use produtos de limpeza agressivos e nunca mantenha o produto debaixo de água.  
O aparelho não deve ser tocado com as mãos húmidas quando estiver ligado. Não pode ser projetada água sobre o aparelho.
- O aparelho só pode ser utilizado em estado totalmente seco.

## 9. Eliminação

Por motivos ecológicos, quando estiver inutilizado, o aparelho não pode ser eliminado juntamente com o lixo doméstico.

A eliminação deverá ser feita através dos respetivos pontos de recolha existentes no seu país de residência. Elimine o aparelho de acordo com a diretiva REEE relativa a resíduos de equipamentos elétricos e eletrónicos.

Se tiver qualquer dúvida a este respeito, informe-se junto do serviço municipal responsável pelo tratamento de resíduos.



## 10. Dados técnicos

Ligação à rede	220-230 V~, 50-60 Hz
Consumo de potência	150 W
Intensidade de radiação máxima	550 W/m <sup>2</sup> a uma distância de 80 cm
Dimensões (L x A x P):	145 x 220 x 175 mm
Peso	aprox. 800 g
Condições de funcionamento	Temperatura: +5 °C a +35 °C; humidade relativa do ar: 15%-93% 700-1060 hPa

Condições de armazenamento e transporte	Temperatura: -25°C a +70°C; humidade relativa do ar: até 93% 700-1060 hPa
Consumo em standby	< 0,5 W

O número de série encontra-se no aparelho ou no compartimento das pilhas.

Reservado o direito a alterações técnicas.

Este aparelho cumpre os requisitos da diretiva europeia referente a dispositivos médicos 93/42/EEC e dos respetivos aditamentos, assim como as regulamentações da lei alemã sobre dispositivos médicos.

## 11. Garantia/Assistência

A Beurer GmbH, com sede em Söflinger Straße 218, D-89077, Ulm, Alemanha (doravante designada “Beurer”), oferece garantia para este produto sob as seguintes condições e com o âmbito descrito abaixo.

**Os seguintes termos de garantia não afetam as obrigações legais de garantia do vendedor decorrentes do contrato de compra e venda celebrado com o comprador.**

**Acresce que a garantia é válida sem prejuízo das disposições de responsabilidade legais obrigatórias.**

A Beurer garante o funcionamento sem defeitos e a integridade deste produto.

O prazo de garantia no mundo inteiro é de 3 anos a partir da data da compra do produto novo, ainda não utilizado, pelo comprador.

Esta garantia aplica-se apenas aos produtos que o comprador tenha adquirido na qualidade de consumidor e que tenham sido usados exclusivamente para fins pessoais no âmbito do uso doméstico.

A legislação aplicável é a alemã.

Se, durante o período de garantia, se verificar que o produto está incompleto ou que apresenta defeitos de funcionamento nos termos das seguintes disposições, a Beurer procederá a uma substituição ou reparação gratuita de acordo com estes termos da garantia.

**Se o comprador quiser reivindicar quaisquer direitos à garantia, ele deverá primeiro dirigir-se ao revendedor local: ver lista anexa “Service International” com endereços de serviços de assistência.**

A seguir, o comprador receberá mais informações sobre o procedimento de reivindicação de direitos à garantia, por exemplo, para onde pode enviar o produto e quais são os documentos necessários.

Uma reclamação ao abrigo da garantia só será considerada se o comprador apresentar

- uma cópia da fatura / um recibo da compra e

- o produto original

à Beurer ou a um parceiro autorizado da Beurer.

Estão especificamente excluídos desta garantia:

- Desgaste resultante do uso ou consumo normal do produto;
- Acessórios fornecidos juntamente com o produto e que, em condições de utilização normais, sejam sujeitos a desgaste ou consumo (por exemplo, pilhas, baterias descarregáveis, braçadeiras/perneiras, juntas, elétrodos, lâmpadas, bicos e acessórios de inalador);
- Produtos que tenham sido utilizados, limpos, armazenados ou mantidos incorretamente e/ou de forma contrária às disposições contidas nas instruções para o utilizador, bem como produtos que tenham sido abertos, reparados ou transformados pelo comprador ou por um centro de assistência não autorizado pela Beurer;
- Danos causados durante o transporte entre o fabricante e o cliente ou entre o centro de assistência e o cliente;
- Produtos que tenham sido adquiridos como itens com pequenos defeitos ou como itens em segunda mão;
- Danos consequentes decorrentes de um defeito deste produto (no entanto, neste caso poderão existir reclamações ao abrigo da responsabilidade pelo produto ou de outras disposições de responsabilidade legais obrigatórias).

As reparações ou uma substituição completa não resultarão, de forma alguma, numa extensão do prazo de garantia.

## Περιεχόμενα

1. Γνωριμία με τη συσκευή.....	62	7. Αντικατάσταση του λαμπτήρα θερμότητας υπερύθρων .....	66
2. Επεξήγηση συμβόλων.....	62	8. Καθαρισμόςκαιφροντίδα συσκευής .....	67
3. Υποδείξεις .....	63	9. Απόρριψη.....	67
4. Περιγραφή συσκευής.....	65	10. Τεχνικά στοιχεία.....	67
5. Θέση σε λειτουργία.....	65	11. Εγγύηση / Σέρβις .....	68
6. Χειρισμός.....	65		

## 1. Γνωριμία με τη συσκευή

### Αγαπητοί πελάτες,

σας ευχαριστούμε που επιλέξατε ένα προϊόν της σειράς προϊόντων μας. Το όνομά μας ταυτίζεται με υψηλών προδιαγραφών προϊόντα, τα οποία υπόκεινται σε λεπτομερείς ελέγχους ποιότητας, στους τομείς θερμότητας, βάρους, αρτηριακής πίεσης, θερμοκρασίας σώματος, σφυγμού, ήπιας θεραπείας, μασάζ και αέρα.

Φιλικά

Η ομάδα της Beurer

### Χρήση

Αυτός ο προβολέας υπέρυθρης ακτινοβολίας προορίζεται μόνο για την ακτινοβολία του ανθρωπίνου σώματος. Με την ακτινοβολία με υπέρυθρες ακτίνες μεταφέρεται θερμότητα στον άνθρωπο. Στην ακτινοβοληθείσα επιφάνεια γίνεται εντατικότερη κυκλοφορία του αίματος και διεγείρεται ο μεταβολισμός στο πεδίο θερμοκρασίας. Το σώμα διεγείρεται από τη δράση της υπέρυθρης ακτινοβολίας σε αυτοθεραπεία, διάφορες θεραπευτικές αγωγές μπορούν έτσι να τύχουν ειδικής υποστήριξης.

Η υπέρυθρη ακτινοβολία μπορεί, π.χ. να εφαρμοστεί ως συνοδευτική θεραπεία κατά τη θεραπευτική αγωγή νόσων ωτορινολαρυγγολογικής φύσεως καθώς και για την υποστήριξη κατά τη φροντίδα και περιποίηση του προσώπου και γενικότερα στην αισθητική, ιδιαίτερα στον καθαρισμό του δέρματος.

Ρωτάτε όμως προηγουμένως τον οικογενειακό γιατρό σας, εάν η εφαρμογή είναι ιατρικά σκόπιμη στη δική σας περίπτωση.

**Παραδοτέα:** Λάμπα υπερύθρων

Οι παρούσες οδηγίες χρήσης

### Υπόδειξη: Περιορισμός εγγύησης

Η περιεχόμενη λυχνία υπερύθρων δεν περιλαμβάνεται - όπως όλοι οι λαμπτήρες - στην εγγύηση.

## 2. Επεξήγηση συμβόλων

Στις οδηγίες χρήσης ή στη συσκευή χρησιμοποιούνται τα ακόλουθα σύμβολα.

	Προσοχή στις οδηγίες χρήσης		Προστατεύετε τη συσκευή από την υγρασία
	Συσκευή της κατηγορίας προστασίας II	 Υπόδειξη	Υπόδειξη για σημαντικές πληροφορίες
	Προσοχή, καυτή επιφάνεια		Κατασκευαστής
 Προειδοποίηση	Προειδοποιητική υπόδειξη για κινδύνους τραυματισμού ή κινδύνους για την υγεία σας		Απορρίψτε τη συσκευή σύμφωνα με την οδηγία της ΕΚ σχετικά με τα απόβλητα ειδών ηλεκτρικού και ηλεκτρονικού εξοπλισμού – WEEE (Waste Electrical and Electronic Equipment)

 Προσοχή	Υπόδειξη ασφαλείας για πιθανές ζημιές στη συσκευή/ στα παρελκόμενα	 0,8m	Απόσταση μεταξύ λαμπτήρα θερμότητας υπερύθρων και μέρους του σώματος που θερμαίνεται
	Αριθμός σειράς		Συμβατότητα των προϊόντων με ρωσικά πρότυπα
	Η σήμανση CE πιστοποιεί τη συμμόρφωση με τις βασικές απαιτήσεις της οδηγίας 93/42/EEC περί των ιατροτεχνολογικών προϊόντων.		Επιτρεπόμενη θερμοκρασία φύλαξης και μεταφοράς, υγρασία αέρα φύλαξης και μεταφοράς και περιβαλλοντική πίεση
	Επιτρεπόμενη θερμοκρασία, υγρασία αέρα και περιβαλλοντική πίεση λειτουργίας		Απορριπτετε τη συσκευασία με οικολογικό τρόπο, σύμφωνα με το περιβάλλον

### 3. Υποδείξεις

Παρακαλούμε διαβάστε προσεκτικά όλες τις παρούσες οδηγίες χρήσης, φυλάξτε τις για μελλοντική χρήση, διαθέστε τις και σε άλλους χρήστες και τηρήστε τις υποδείξεις.

#### Υποδείξεις ασφαλείας

##### Προειδοποίηση

- Αυτός ο λαμπτήρας θερμότητας υπερύθρων προορίζεται μόνο για ακτινοβολήση του ανθρώπινου σώματος.
- Πριν από τη χρήση πρέπει να βεβαιώνεστε ότι η συσκευή και τα παρελκόμενα δεν παρουσιάζουν εμφανείς φθορές και έχουν αφαιρεθεί όλα τα υλικά συσκευασίας. Σε περίπτωση αμφιβολιών, μην την χρησιμοποιήσετε και απευθυνθείτε στον έμπορό σας ή στην αναφερόμενη διεύθυνση εξυπηρέτησης πελατών.
- Τοποθετήστε τη συσκευή σε μια σταθερή και επίπεδη βάση.
- Το περίβλημα της λάμπας και ο λαμπτήρας θερμότητας υπερύθρων θερμαίνονται πολύ έντονα κατά τη λειτουργία. Σε περίπτωση επαφής, υπάρχει κίνδυνος εγκαύματος! Αφήνετε τη λάμπα πάντα να κρυώνει πρώτα, πριν την αγγίξετε.
- Η προς τήρηση απόσταση ανάμεσα σε εύφλεκτα αντικείμενα και στον λαμπτήρα θερμότητας υπερύθρων είναι τουλάχιστον 1,0 m. Μην αναρτάτε τη συσκευή στον τοίχο ή στην οροφή.
- Η συσκευή επιτρέπεται να συνδέεται μόνο με την τάση δικτύου που αναγράφεται στην πινακίδα τύπου.
- Μην βυθίζετε τη συσκευή στο νερό και μην τη χρησιμοποιείτε σε υγρούς χώρους.
- Η συσκευή δεν προορίζεται για χρήση από άτομα (συμπεριλαμβανομένων των παιδιών) με περιορισμένες σωματικές, αισθητήριες ή πνευματικές ικανότητες, είτε λόγω σωματικής ή νοητικής αναπηρίας είτε λόγω έλλειψης πείρας και/ή γνώσεων, εκτός αν αυτά τα άτομα επιτηρούνται από κάποιο άλλο άτομο που είναι υπεύθυνο για την ασφάλειά τους ή έχουν λάβει οδηγίες από αυτό το άτομο σχετικά με τη χρήση της συσκευής.
- Να μη χρησιμοποιείται σε βρέφη και μικρά παιδιά.
- Τα παιδιά πρέπει να επιτηρούνται, για να μην παίζουν με τη συσκευή.
- Αυτή η συσκευή δεν προορίζεται για χρήση σε αλλαξιέρες, βρεφικά κρεβάτια ή άλλα παρόμοια έπιπλα.
- Ο καθαρισμός και η συντήρηση από τον χρήστη δεν επιτρέπεται να εκτελούνται από παιδιά χωρίς επίβλεψη.
- Να μην εφαρμόζεται σε άτομα που δεν αντιλαμβάνονται τη θερμότητα φυσιολογικά. Η αίσθηση της θερμότητας μπορεί να είναι περιορισμένη ή αυξημένη στις εξής περιπτώσεις:
  - σε διαβητικούς ασθενείς,
  - σε άτομα με υπνηλία, άνοια ή προβλήματα συγκέντρωσης,
  - σε άτομα με μεταβολές του δέρματος που οφείλονται σε ασθένειες,
  - σε άτομα με περιοχές του δέρματος με ουλές στο σημείο εφαρμογής,
  - σε άτομα με αλλεργίες,
  - σε παιδιά και άτομα προχωρημένης ηλικίας,
  - μετά τη λήψη φαρμάκων ή οινόπνευματος.
- Μη χρησιμοποιείτε τη συσκευή εάν είστε φορέας εμφυτεύματος και ιδιαίτερα αν αυτό βρίσκεται στην περιοχή που πρόκειται να υποβληθεί σε θεραπεία. Σε περίπτωση αμφιβολίας συμβουλευτείτε τον γιατρό σας.
- Αν είστε έγκυος, μη λειτουργείτε τη συσκευή στο κάτω μέρος του σώματός σας, για να αποφύγετε υπερθέρμανση αυτής της περιοχής. Σε περίπτωση αμφιβολίας συμβουλευτείτε τον γιατρό σας.

- Σε περιπτώσεις οξείας φλεγμονής ακτινοβόληση θα πρέπει να πραγματοποιείται μόνο μετά από συνεννόηση με έναν ιατρό.
- Πάντα περιορίζετε τη διάρκεια χρήσης και ελέγχετε την αντίδραση του δέρματος.
- Φάρμακα, καλλυντικά ή τρόφιμα μπορεί να έχουν ως αποτέλεσμα υπερευαίσθητη ή αλλεργική αντίδραση του δέρματος. Η ακτινοβόληση πρέπει να τερματίζεται άμεσα σε τέτοια περίπτωση.
- Λειτουργείτε τον λαμπτήρα θερμότητας υπερύθρων μόνο σε ικανή απόσταση προς την περιοχή ακτινοβόλησης, ώστε να αποκλείονται κατά τη διάρκεια της θεραπείας ερεθισμοί στο δέρμα, όπως κάψιμο, τσούξιμο ή φαγούρα. Σε περίπτωση ερεθισμών, διακόψτε τη θεραπεία. Εναλλακτικά αυξήστε την απόσταση ακτινοβόλησης και/ή μειώστε τη διάρκεια της.
- Η συσκευή αυτή δεν προορίζεται για μία ακτινοβόληση από πάνω.
- Τηρείτε τις αναφερόμενες σε αυτές τις οδηγίες ελάχιστες αποστάσεις.
- Δεν επιτρέπεται ποτέ να αποκοιμίστε στη διάρκεια της ακτινοβόλησης!
- Η υπερβολικά παρατεταμένη χρήση μπορεί να προκαλέσει δερματικά εγκαύματα.
- Μην αγγίζετε τον λαμπτήρα θερμότητας υπερύθρων και μην τον ξεβιδώνετε όταν έχει συνδεθεί το καλώδιο ρεύματος.
- Τα παιδιά δεν μπορούν να αναγνωρίσουν τους κινδύνους που μπορεί να προκύψουν από τις ηλεκτρικές συσκευές. Γι' αυτό τον λόγο φροντίστε ώστε η συσκευή να μην μπορεί να χρησιμοποιηθεί από παιδιά χωρίς επίβλεψη.
- Η συσκευή επιτρέπεται να λειτουργεί μόνο υπό επίβλεψη.
- Φυλάσσετε τη συσκευασία μακριά από τα παιδιά (κίνδυνος ασφυξίας!).
- Μην καλύπτετε τη συσκευή όταν βρίσκεται σε κατάσταση θέρμανσης και μην την αποθηκεύετε συσκευασμένη.
- Τραβάτε πάντα το βύσμα και αφήνετε τη συσκευή να κρυώσει προτού την αγγίξετε.
- Δεν επιτρέπεται να αγγίξετε τη συσκευή όταν είναι συνδεδεμένη. Δεν επιτρέπεται να εκτοξεύεται νερό πάνω στη συσκευή. Η συσκευή επιτρέπεται να λειτουργεί μόνο σε απολύτως στεγνή κατάσταση.
- Προστατεύετε τη συσκευή από δυνατές κρούσεις. Σε αυτές ανήκει και το να την ακουμπάτε κάπου απότομα.
- Μην τραβάτε το καλώδιο για να βγάλετε το βύσμα από την πρίζα.
- Σε περίπτωση βλαβών ή δυσλειτουργιών αποσυνδέετε τη συσκευή αμέσως από τη σύνδεση ηλεκτρικού ρεύματος.
- Αν το καλώδιο ρεύματος της συσκευής έχει υποστεί ζημιά, πρέπει να αντικατασταθεί από τον κατασκευαστή ή από εξουσιοδοτημένο τμήμα εξυπηρέτησης πελατών, για να αποφευχθούν τραυματισμοί.
- Η διακοπή της παροχής ρεύματος είναι εξασφαλισμένη μόνο εφόσον το βύσμα του ρεύματος βγει από την πρίζα.
- Σε βρέφη και παιδιά υπάρχει κίνδυνος στραγγαλισμού λόγω περιτύλιξης στα καλώδια.

## Γενικές οδηγίες

### ⚠ Προσοχή

- Το προϊόν δεν είναι κατάλληλο για φωτισμό χώρων στο σπίτι.
- Αυτή η συσκευή δεν προορίζεται για επαγγελματική ή κλινική χρήση, αλλά αποκλειστικά για ιδιωτική χρήση στο σπίτι.
- Αν έχετε κάθε είδους ανησυχίες για την υγεία σας, επικοινωνήστε με το γιατρό σας!
- Πριν από τη χρήση της συσκευής πρέπει να απομακρύνετε κάθε υλικό συσκευασίας.
- Οι λαμπτήρες εξαιρούνται από την εγγύηση.

## Επισκευή

### ⚠ Προσοχή

- Δεν επιτρέπεται να ανοίξετε τη συσκευή. Μην προσπαθήσετε να επισκευάσετε μόνοι σας τη συσκευή. Ενδέχεται να προκληθούν σοβαροί τραυματισμοί. Σε περίπτωση μη τήρησης, παύει να ισχύει η εγγύηση.
- Για επισκευές απευθυνθείτε στην υπηρεσία εξυπηρέτησης πελατών ή σε εξουσιοδοτημένο αντιπρόσωπο.

## 4. Περιγραφή συσκευής

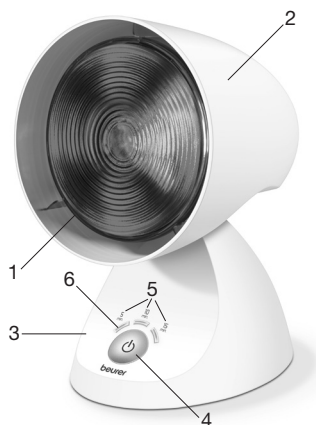

1. Λαμπτήρας
2. Περιβλήμα λάμπας
3. Πόδι
4. Πλήκτρο ενεργοποίησης/απενεργοποίησης + πλήκτρο χρονοδιακόπτη
5. Ένδειξη LED χρονοδιακόπτη
6. Πρώτη LED = ένδειξη ετοιμότητας / Stand-By

## 5. Θέση σε λειτουργία

### Τοποθέτηση

Αφαιρέστε τη συσκευή από τη συσκευασία. Πριν χρησιμοποιήσετε τη συσκευή αφαιρέστε όλα τα υλικά συσκευασίας. Βεβαιωθείτε πριν τη χρήση ότι ο λαμπτήρας θερμότητας υπερύθρων έχει βιδωθεί πλήρως. Τοποθετήστε τη σε επίπεδη επιφάνεια. Η συσκευή έχει ρυθμιζόμενο περιβλήμα λάμπας. Ρυθμίστε την κλίση του περιβλήματος του λαμπτήρα σύμφωνα με τις δικές σας ανάγκες.

### Σύνδεση ρεύματος

Συνδέστε τη συσκευή μόνο με την τάση δικτύου που αναγράφεται στην πινακίδα τύπου.

### **i** Πληροφορία:

- Βεβαιωθείτε ότι υπάρχει πρίζα κοντά στο σημείο τοποθέτησης.
- Περάστε το καλώδιο έτσι, ώστε να μην σκοντάφτει κανένας σε αυτό.

## 6. Χειρισμός

<b>1</b>	<b>Ενεργοποιήστε τη λάμπα</b> ► Για τη σύνδεση στο ρεύμα, εισάγετε το βύσμα πλήρως στην πρίζα. Μετά τη σύνδεση, αναβοσβήνει η LED "5 min". Εδώ πρόκειται για την ένδειξη ετοιμότητας (Stand-By). Πατήστε το πλήκτρο ενεργοποίησης/απενεργοποίησης (4) μία φορά για να ενεργοποιήσετε τη λάμπα.
<b>2</b>	<b>Απολαύστε το φως</b> Η συνιστώμενη διάρκεια θεραπείας είναι μέγ. 15 λεπτά και θα πρέπει να περιορίζεται σε δύο θεραπείες καθημερινά. Στην αρχή συνιστούμε να επιλέγετε μία συντομότερη διάρκεια ακτινοβολίας. Το δέρμα μεμονωμένων ανθρώπων μπορεί ωστόσο να αντιδρά υπερευαίσθητα στην ακτινοβολία θερμότητας ακόμα και σε σωστή εφαρμογή της συσκευής (π.χ. έντονη ερυθρότητα, σχηματισμός φυσαλίδων, κνησμός, υπερβολική εφίδρωση) ή αλλεργικά. Εάν δεν παρατηρήσετε κάποια βελτίωση στις ενοχλήσεις σας μετά από 6 έως 8 χρήσεις, διακόψτε τη θεραπεία και συμβουλευτείτε γιαντρό.

3	<p><b>LED-ένδειξη/χρονοδιακόπτης</b></p> <p>Η λάμπα υπερύθρων IL 35 σάς δείχνει την τρέχουσα διάρκεια θεραπείας με τη βοήθεια 3 λυχνιών LED. Ο χρόνος θεραπείας μπορεί να ρυθμιστεί στις ακόλουθες 3 βαθμίδες. Για να ενεργοποιήσετε τον χρονοδιακόπτη, πατήστε το πλήκτρο ενεργοποίησης/απενεργοποίησης (4), μέχρι να αναψει ο επιθυμητός χρόνος χρονοδιακόπτη. Οι χρόνοι παρουσιάζονται ως εξής:</p> <table border="1" data-bbox="136 236 610 386"> <thead> <tr> <th>Διάρκεια εφαρμογής</th> <th>Αριθμός αναμμένων LED</th> </tr> </thead> <tbody> <tr> <td>5 λεπτά</td> <td>1</td> </tr> <tr> <td>10 λεπτά</td> <td>2</td> </tr> <tr> <td>15 λεπτά</td> <td>3</td> </tr> </tbody> </table> <p>Μετά τη λήξη του ρυθμισμένου χρόνου εφαρμογής απενεργοποιείται αυτόματα η λάμπα. Για να απενεργοποιήσετε πρόωρα χειροκίνητα τη λάμπα, πατήστε μία φορά ή αρκετές φορές το πλήκτρο ενεργοποίησης/απενεργοποίησης (4) μέχρι να αναβοσβήνει μόνο η LED "5 min", οι άλλες LEDs να έχουν σβήσει και ο λαμπτήρας θερμότητας να σβήσει.</p>	Διάρκεια εφαρμογής	Αριθμός αναμμένων LED	5 λεπτά	1	10 λεπτά	2	15 λεπτά	3
Διάρκεια εφαρμογής	Αριθμός αναμμένων LED								
5 λεπτά	1								
10 λεπτά	2								
15 λεπτά	3								
4	<p><b>Τι να προσέξετε</b></p> <p>Η απόσταση ανάμεσα στον λαμπτήρα θερμότητας υπερύθρων και το ακτινοβολούμενο μέλος του σώματος δεν θα πρέπει να είναι μικρότερη από τις εξής τιμές: τουλάχιστον 80 cm</p> <p>Όταν η απόσταση θεραπείας είναι μικρότερη από 80 cm θα πρέπει να χρησιμοποιούνται προστατευτικά γυαλιά που να ανταποκρίνονται στο EN 171:2002.</p> <p>Σε απόσταση θεραπείας μεγαλύτερη από 80 cm αρκεί να κλείσετε τα μάτια.</p> <p><b>ΠΡΟΣΟΧΗ:</b> Μην κοιτάτε ποτέ χωρίς προστατευτικά γυαλιά απευθείας στο υπέρυθρο φως.</p> <p>Βασικά ισχύει ότι: Ελέγχετε τακτικά το ακτινοβολούμενο σημείο του σώματος. Αν υπάρχουν ενδείξεις υπερευαισθησίας ή αλλεργικής αντίδρασης, τερματίστε άμεσα τη θεραπεία και συμβουλευθείτε έναν ιατρό.</p>								
5	<p><b>Σβήσιμο λάμπας</b></p> <p><b>ΠΡΟΣΟΧΗ!</b></p> <p>Η λάμπα είναι καυτή μετά τη χρήση. Αφήστε πρώτα τη λάμπα να κρυώσει αρκετά προτού την μαζέψετε ή την ξανατοποθετήσετε στη συσκευασία της!</p> <p>Προσέξτε ότι το καλώδιο ρεύματος δεν επιτρέπεται να τυλίγεται για φύλαξη ή κατά τη λειτουργία γύρω από τη λάμπα υπερύθρων!</p> <p>Αποσυνδέστε το βύσμα μετά τη χρήση από την πρίζα, για να απενεργοποιήσετε πλήρως τη συσκευή.</p>								

## 7. Αντικατάσταση του λαμπτήρα θερμότητας υπερύθρων

Πριν από κάθε καθαρισμό ή την αντικατάσταση του λαμπτήρα θερμότητας υπερύθρων πρέπει να απενεργοποιείται η συσκευή, να αποσυνδέεται από το ηλεκτρικό δίκτυο και να είναι κρύα. Προσέξτε ότι επιτρέπεται να χρησιμοποιούνται μόνο ανταλλακτικοί λαμπτήρες θερμότητας υπερύθρων του αυθεντικού τύπου.

Ανταλλακτικός λαμπτήρας θερμότητας/τύπος:	Τεχνικά στοιχεία:	Αριθμός προϊόντος:
Infrared PAR 38 (150 W)	230V ~ 50 Hz	616.51

### ⚠ Προειδοποίηση

- Μην αγγίζετε τον λαμπτήρα θερμότητας υπερύθρων και μην τον ξεβιδώνετε όταν έχει συνδεθεί το καλώδιο ρεύματος.
- Αποσυνδέστε τη συσκευή από την πρίζα προς αποφυγή του κινδύνου ηλεκτροπληξίας.
- Για λόγους προστασίας του περιβάλλοντος, η συσκευή δεν επιτρέπεται να απορριφθεί με τα οικιακά απορρίμματα.

## 8. Καθαρισμός και φροντίδα συσκευής

Φροντίστε να καθαρίζετε ενίοτε τη συσκευή.

### Προσοχή

Για να αποτραπεί ο σχηματισμός δυσάρεστης οσμής από χνούδια και σκόνη συνηθισμένο τακτικό καθαρισμό της συσκευής:

- Πριν από κάθε καθαρισμό ή την αντικατάσταση του λαμπτήρα θερμότητας υπερύθρων πρέπει να απενεργοποιείται η συσκευή, να αφαιρείται το βύσμα από την πρίζα και να είναι κρύα.
- Προσέξτε να μην φθάσει νερό στο εσωτερικό της συσκευής!
- Μην καθαρίζετε τη συσκευή στο πλυντήριο πιάτων!  
Για τον καθαρισμό χρησιμοποιείτε ένα υγρό πανί στο οποίο, αν χρειαστεί, μπορείτε να βάλετε λίγο απορρυπαντικό.
- Μη χρησιμοποιείτε σκληρά καθαριστικά και μη βάλτε σε καμία περίπτωση τη συσκευή στο νερό. Δεν επιτρέπεται να αγγίζετε τη συσκευή όταν είναι συνδεδεμένη. Δεν επιτρέπεται να εκτοξεύεται νερό πάνω στη συσκευή.
- Η συσκευή επιτρέπεται να λειτουργεί μόνο σε απολύτως στεγνή κατάσταση.

## 9. Απόρριψη

Για λόγους προστασίας του περιβάλλοντος, η συσκευή στο τέλος της διάρκειας ζωής της δεν επιτρέπεται να απορρίπτεται μαζί με τα οικιακά απορρίμματα.

Η απόρριψη μπορεί να πραγματοποιείται μέσω κατάλληλων σημείων συλλογής στη χώρα σας. Απορρίψτε τη συσκευή σύμφωνα με την οδηγία της ΕΚ σχετικά με τα απόβλητα ειδών ηλεκτρικού και ηλεκτρονικού εξοπλισμού - WEEE (Waste Electrical and Electronic Equipment).

Σε περίπτωση αποριών, απευθυνθείτε στην αρμόδια για την απόρριψη δημοτική υπηρεσία.



## 10. Τεχνικά στοιχεία

Σύνδεση ρεύματος	220-230 V~ / 50-60 Hz
Κατανάλωση ρεύματος	150 W
Μέγ. ένταση ακτινοβολίας	550 W/m <sup>2</sup> σε απόσταση 80 cm
Διαστάσεις (Π x Υ x Β)	145 x 220 x 175 mm
Βάρος	περίπ. 800 g
Συνθήκες λειτουργίας	Θερμοκρασία: +5°C έως +35°C, σχετική υγρασία: 15%-93% Ατμοσφαιρική πίεση: 700 έως 1060 hPa
Συνθήκες αποθήκευσης και μεταφοράς	Θερμοκρασία: -25°C έως +70°C, σχετική υγρασία: έως 93% Ατμοσφαιρική πίεση: 700 έως 1060 hPa
Κατανάλωση σε λειτουργία Stand-By	< 0,5 Watt

Ο αριθμός σειράς βρίσκεται επάνω στη συσκευή ή στη θήκη των μπαταριών.

Διατηρούμε το δικαίωμα των τεχνικών αλλαγών.

Αυτή η συσκευή ανταποκρίνεται στις απαιτήσεις των ευρωπαϊκών οδηγιών περί των ιατροτεχνολογικών προϊόντων 93/42/EEC, καθώς και στο Νόμο περί ιατρικών προϊόντων.

## 11. Εγγύηση / Σέρβις

H Beurer GmbH, Söflinger Straße 218, D-89077 Ulm (εφεξής θα καλείται „Beurer“) παρέχει εγγύηση για αυτό το προϊόν υπό τους παρακάτω όρους και στον βαθμό που περιγράφεται παρακάτω.

**Οι παρακάτω όροι εγγύησης δεν επηρεάζουν τις νομικές υποχρεώσεις εγγύησης του πωλητή από τη σύμβαση πώλησης με τον αγοραστή.**

**H εγγύηση ισχύει επίσης χωρίς να παραβλέπονται οι υποχρεωτικές διατάξεις περί νομικής ευθύνης.**

H Beurer εγγυάται την ικανότητα λειτουργίας χωρίς ελαττώματα και την πληρότητα του παρόντος προϊόντος.

H περίοδος ισχύος της εγγύησης παγκοσμίως είναι 3 χρόνια από την ημερομηνία αγοράς του καινούργιου, μη χρησιμοποιημένου προϊόντος από τον αγοραστή.

H παρούσα εγγύηση ισχύει μόνο για προϊόντα, τα οποία έχουν αποκτηθεί από τον αγοραστή ως καταναλωτή και προορίζονται αποκλειστικά για προσωπική οικιακή χρήση.

Ισχύει το γερμανικό δίκαιο.

Στην περίπτωση που το παρόν προϊόν κατά την περίοδο ισχύος της εγγύησης αξιολογηθεί ως ανεπαρκές ή ως ελαττωματικό κατά τη λειτουργία σύμφωνα με τις παρακάτω διατάξεις, τότε η Beurer παρέχει δωρεάν αντικατάσταση ή επισκευή σύμφωνα με τους παρόντες όρους εγγύησης.

**Εάν ο αγοραστής επιθυμεί να προβεί σε αξίωση εγγύησης, τότε μπορεί να απευθυνθεί στον τοπικό αντιπρόσωπο: βλέπε συνημμένη λίστα „Service International“ με τις διευθύνσεις σέρβις.**

Ο αγοραστής λαμβάνει έπειτα περισσότερες πληροφορίες για την υλοποίηση της αξίωσης εγγύησης. π.χ. πού μπορεί να στείλει το προϊόν και ποια έγγραφα είναι απαραίτητα.

H διεκδίκηση της εγγύησης εξετάζεται μόνο όταν ο αγοραστής μπορεί να παρουσιάσει

- ένα αντίγραφο του τιμολογίου/της απόδειξης αγοράς
- το γνήσιο προϊόν

στην Beurer ή σε εξουσιοδοτημένο συνεργάτη της Beurer.

Από την παρούσα εγγύηση αποκλείονται ρητά

- φθορές που προκύπτουν από την κανονική χρήση ή κατανάλωση του προϊόντος,
- εξαρτήματα που συνοδεύουν το παρόν, που φθείρονται ή φτάνουν στο τέλος της ζωής τους κατόπιν ενδεδειγμένης χρήσης (π.χ. μπαταρίες, επαναφορτιζόμενες μπαταρίες, μανσέτες, στεγανοποιητικά, ηλεκτρόδια, λαμπτήρες, εξαρτήματα και εξαρτήματα συσκευής εισπνοής),
- προϊόντα που χρησιμοποιούνται, καθαρίζονται, φυλάσσονται ή συντηρούνται με ακατάλληλο τρόπο ή/και μη τηρώντας τους κανόνες των οδηγιών χρήσης, καθώς και προϊόντα που ανοίγονται, επισκευάζονται ή μετασκευάζονται από τον αγοραστή ή από μη εξουσιοδοτημένο κέντρο σέρβις της Beurer,
- ζημιές που προκύπτουν κατά τη μεταφορά μεταξύ κατασκευαστή και πελάτη ή μεταξύ κέντρου σέρβις και πελάτη,
- προϊόντα που αγοράστηκαν ως προϊόν 2ης διαλογής ή ως μεταχειρισμένο προϊόν,
- επακόλουθες ζημιές, που βασίζονται σε κάποιο ελάττωμα του παρόντος προϊόντος (σε αυτήν την περίπτωση θα μπορούσαν να εγερθούν ωστόσο αξιώσεις εξαιτίας της ευθύνης για το προϊόν ή εξαιτίας άλλων υποχρεωτικών νομικών διατάξεων ευθύνης).

Οι επισκευές ή η πλήρης αντικατάσταση δεν παρατείνει σε καμία περίπτωση την περίοδο ισχύος της εγγύησης.

