

SAMSUNG

User guide

HW-S60D / HW-S61D

Thank you for purchasing this Samsung product.

To receive more complete service, please register your product at www.samsung.com

Figures and illustrations in this User Manual are provided for reference only and may differ from actual product appearance.

CONTENTS

01	Checking the Components	4
02	Product Overview	5
	Front Panel / Top Panel of the Soundbar	5
	Bottom Panel of the Soundbar	7
03	Using the Remote Control	8
	Inserting Batteries before using the Remote Control (AAA batteries X 2)	8
	How to Use the Remote Control	8
	Setting the  (Sound Control)	11
	Using the Hidden Buttons (Buttons with more than one function)	12
	Output specifications for the different sound effect modes	13
	Adjusting the Soundbar volume with a TV remote control	14
04	Connecting the Soundbar	15
	Connecting Electrical Power	15
	Connecting the Samsung Wireless Rear Kit and Subwoofer to your Soundbar	15
05	Connecting to a TV	16
	Connecting the TV that supports HDMI ARC (Audio Return Channel)	16
	Connecting using an Optical Cable	18
	Connecting via Bluetooth	19
	Connecting via Wi-Fi	21
	Connecting to a TV that supports Dolby Atmos®	22
	Using the Q-Symphony Function	24
	Using the SpaceFit Sound	25

06	Connecting an External Device	26
	Connecting using an Optical Cable	26
07	Connecting a Mobile Device	27
	Method 1. Connecting via Bluetooth	27
	Method 2. Connecting via Wi-Fi (Wireless Network)	30
	Using Group Play	31
	Connecting via Apple AirPlay	32
	Using the Tap Sound	33
08	Installing the Wall Mount	34
	Installation Precautions	34
	Wallmount Components	34
09	Installing the Soundbar in front of TV	36
10	Software Update	37
	Auto Update	37
	USB Update	37
	Reset	38
	Security updates information	38
11	Troubleshooting	39
12	License	41

01 CHECKING THE COMPONENTS

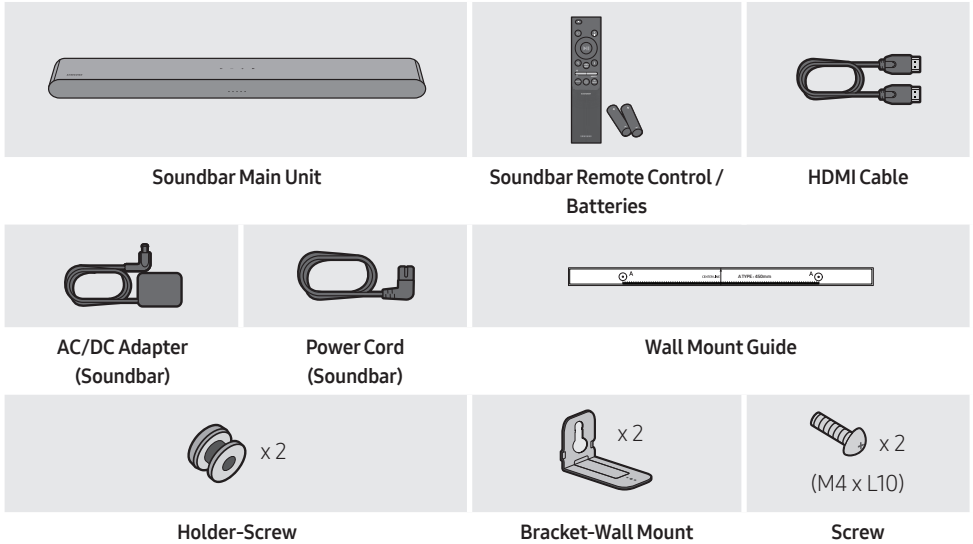







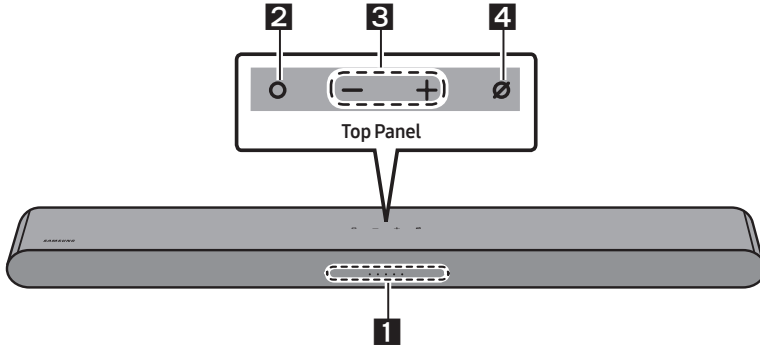

















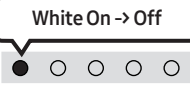
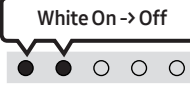

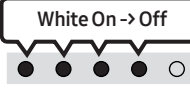

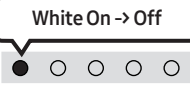
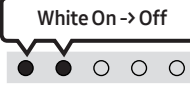

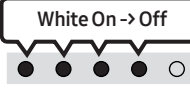

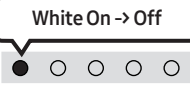
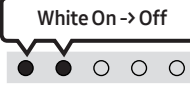
- For more information about the power supply and power consumption, refer to the label attached to the product. (Label: Bottom of the Soundbar Main Unit)
- To purchase additional components or optional cables, contact a Samsung Service Center or Samsung Customer Care.
- For more information about the wallmount see page 34.
- Design, specifications, and App screen are subject to change without prior notice.
- The appearance of the accessories may differ slightly from the illustrations above.

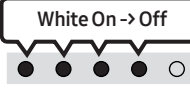
02 PRODUCT OVERVIEW

Front Panel / Top Panel of the Soundbar

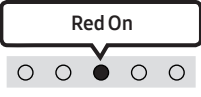

<p>1</p>	<p>LED indicator</p>	<p>The LED Indicator flashes, glows, or changes color depending on the Soundbar's current mode or status. The color of the LED indicator and the number of lights indicate the active mode as described below.</p> <table border="1" data-bbox="266 753 1025 834"> <tr> <td style="text-align: center;">  White LED </td> <td style="text-align: center;">  White LED </td> <td style="text-align: center;">  Multicolor LED </td> <td style="text-align: center;">  White LED </td> <td style="text-align: center;">  White LED </td> </tr> </table> <ul style="list-style-type: none"> The Multicolor LED changes to White, Cyan, Green, Red, and Blue depending on the mode or status. 	 White LED	 White LED	 Multicolor LED	 White LED	 White LED							
 White LED	 White LED	 Multicolor LED	 White LED	 White LED										
<p>2</p>	<p>Multi Function Button</p>	<ul style="list-style-type: none"> In standby mode, press the  (Multi Function) button to turn on the Soundbar. Press the  (Multi Function) button to change the mode. Each time you change the mode, the LED lights in white and then turns off. <table border="1" data-bbox="266 1026 1025 1361"> <tr> <td style="text-align: center;">LED Indicator</td> <td style="text-align: center;">  <p>White On -> Off</p> </td> <td style="text-align: center;">  <p>White On -> Off</p> </td> </tr> <tr> <td style="text-align: center;"></td> <td style="text-align: center;">"TV ARC" or "eARC"</td> <td style="text-align: center;">"Wi-Fi"</td> </tr> <tr> <td style="text-align: center;">LED Indicator</td> <td style="text-align: center;">  <p>White On -> Off</p> </td> <td style="text-align: center;">  <p>White On -> Off</p> </td> </tr> <tr> <td style="text-align: center;"></td> <td style="text-align: center;">"Bluetooth"</td> <td style="text-align: center;">"Digital Audio In"</td> </tr> </table>	LED Indicator	 <p>White On -> Off</p>	 <p>White On -> Off</p>		"TV ARC" or "eARC"	"Wi-Fi"	LED Indicator	 <p>White On -> Off</p>	 <p>White On -> Off</p>		"Bluetooth"	"Digital Audio In"
LED Indicator	 <p>White On -> Off</p>	 <p>White On -> Off</p>												
	"TV ARC" or "eARC"	"Wi-Fi"												
LED Indicator	 <p>White On -> Off</p>	 <p>White On -> Off</p>												
	"Bluetooth"	"Digital Audio In"												
<p>3</p>	<p>Volume Button</p>	<p>Press the   (Volume) button to adjust the volume.</p>												

4	Mic On/Off Button	Press the  (Mic On/Off) button to turn the microphone on or off. When the microphone is off, the LED Indicator will light red.		
		LED Indicator		
			"Mic Off"	"Mic On"

- When you plug in the AC cord, the power button will begin working in 4 to 6 seconds.
- When you turn on this unit, there will be a 4 to 5 second delay before it produces sound.
- If you hear sounds from both the TV and Soundbar, go to the **Settings** menu for the TV audio and change the TV speaker to **External Speaker**.
- You can turn on and off audio feedback by using **SmartThings** app. To learn about using the **SmartThings** app, refer to "**Method 2. Connecting via Wi-Fi (Wireless Network)**".

Bottom Panel of the Soundbar

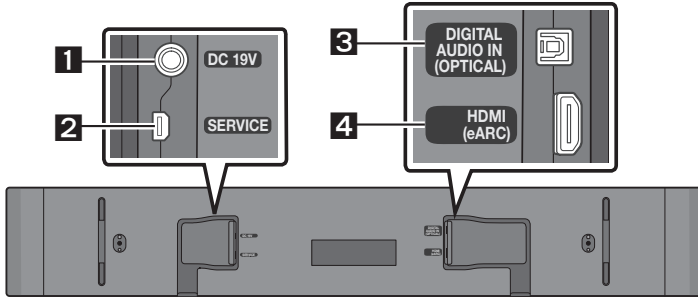

1	DC 19V (Power Supply In) Connect the AC/DC power adapter. (See page 15)
2	SERVICE Connect a USB storage device to upgrade the product's software.
3	DIGITAL AUDIO IN (OPTICAL) Connect to the digital (optical) output of an external device. (See page 26)
4	HDMI (eARC) Connect to the HDMI (eARC) port on a TV. (See page 16)

- When disconnecting the power cable of the AC/DC power adapter from a wall outlet, pull the plug. Do not pull the cable.
- Do not connect this unit or other components to an AC outlet until all connections between components are complete.

03 USING THE REMOTE CONTROL

Inserting Batteries before using the Remote Control (AAA batteries X 2)

Slide the back cover in the direction of the arrow until it is completely removed.

Insert 2 AAA batteries (1.5V) oriented so that their polarity is correct. Slide the back cover back into position.

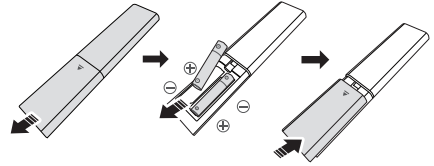

How to Use the Remote Control

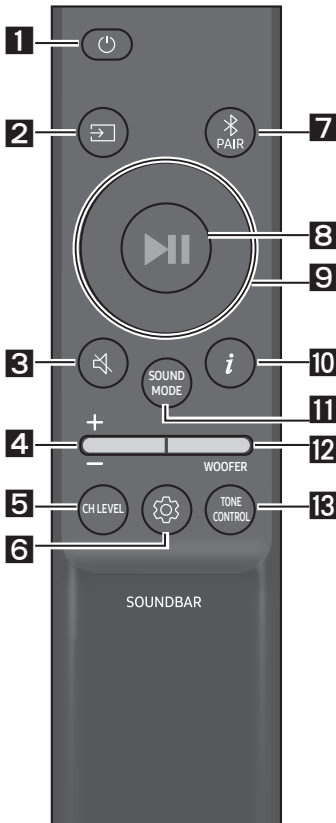

1

Power

Turns the Soundbar on and off.

LED Indicator	<div style="border: 1px solid black; padding: 2px; display: inline-block;">Cyan Blinks X1</div>	<div style="border: 1px solid black; padding: 2px; display: inline-block;">Red Blinks X3</div>
	On	Off

- **Auto Power Down Function**

The unit turns off automatically in the following situations:

- In "TV ARC" or "eARC" / "Wi-Fi" / "Bluetooth" / "Digital Audio In" mode if there is no audio signal for 18 minutes.

2

Source

Press to select a source connected to the Soundbar.

- **Audio Feedback On/Off**

You can turn the Audio Feedback on or off. Press and hold the **Source** button on the remote control for 5 seconds while the Soundbar is off (Standby mode).

LED Indicator	<div style="border: 1px solid black; padding: 2px; display: inline-block;">Cyan Blinks X1</div>	<div style="border: 1px solid black; padding: 2px; display: inline-block;">Red Blinks X1</div>
	On	Off

3

Press the (**Mute**) button to mute the sound.
Press it again to unmute the sound.

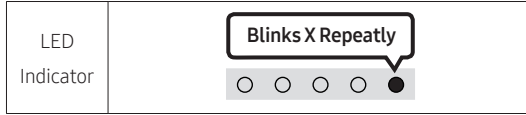
**4****Volume**

Push the button up or down to adjust the volume.

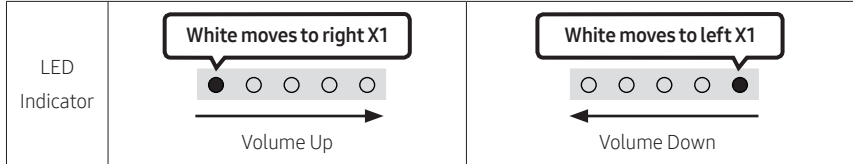
**5****CH LEVEL**

By pressing the button, you can adjust the volume of each speaker.

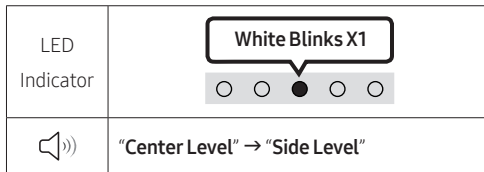

- If the Rear Speakers (sold separately) are connected, the setting "**Rear Level**" is supported. Use the **Up/Down** button to adjust the volume of the "**Rear Level**" between -6 to +6.

6 **(Sound Control)**

By pressing the button, you can set the audio function. The desired item can be adjusted using the **Up/Down** buttons. Each time the mode changes, the Multicolor LED blinks in white.

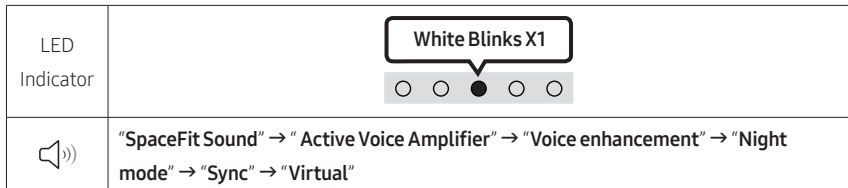



- Press and hold the (**Sound Control**) button for about 5 seconds to adjust the sound for each frequency band. 150Hz, 300Hz, 600Hz, 1.2kHz, 2.5kHz, 5kHz, and 10kHz are selectable using the **Left/Right** buttons and each can be adjusted to a setting between -6 to +6 using the **Up/Down** buttons. (Make sure the Sound mode is set to "**Standard**".)
- If the Rear Speakers (sold separately) are connected, the setting "**Sound Grouping**" and "**Private Rear Sound**" are supported.
- Refer to "**Setting the (Sound Control)**" on page 11.

7**Bluetooth PAIR**

Switch the Soundbar to Bluetooth pairing mode.

When you press the button, the LED display changes as shown below.

- Until pairing is complete, the Multicolor LED changes as **Red → Green → Blue** in turn.

LED Indicator	 <p style="text-align: center;">Pairing</p> <p style="text-align: center;">Connection is complete</p>
	"Ready to connect via Bluetooth."

8**▶|| (Play / Pause)**

You can also play or pause music by pressing the button.

9**Up/Down/Left/Right**

Press **Up/Down/Left/Right** on the button to select or set functions.

- **Music Skip**
Press the **Right** button to select the next music file. Press the **Left** button to select the previous music file.
- **ID SET**
Press and hold the **Up** button for 5 seconds to complete **ID SET** (when connecting to a wireless subwoofer or wireless rear speakers).



10**i (Info)**

Press the button to display information about the current function. (See page 5.)

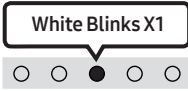

When connected to Dolby Atmos®, the LED indicator blinks cyan 3 times.

11**SOUND MODE**

By pressing the button, you can select the desired audio mode. Each time the mode changes, the Multicolor LED blinks in white.

LED Indicator	
	"Adaptive Sound" → "DTS Virtual:X" → "Music" → "Game" → "Standard"

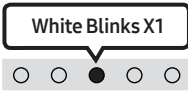
- **Adaptive Sound**
Analyzes the content in real time and automatically provides the optimal sound field based on the characteristics of the content.
- **DTS Virtual:X**
Immersive 3D sound from any content.
- **Music**
Provides more natural and room filling sound for music content.
- **Game**
Provides stereoscopic sound to immerse you in the action while gaming.
- **Standard**
Outputs the original sound.



12	WOOFER (BASS) LEVEL
Push the button up or down to adjust the level of the woofer (bass) to -12 or between -6 to +6. To set the woofer (bass) volume level to 0 (Default), press the button.	
13	TONE CONTROL
By pressing the button, you can adjust the volume of the treble or bass sound. The desired item can be adjusted using the Up/Down buttons. (This feature is available in all sound modes except “ Standard ” mode.)	
LED Indicator	
	“Treble” → “Bass”

Setting the (Sound Control)

- **SpaceFit Sound** : This function analyzes the user’s listening space with the Soundbar’s microphone and provides optimal sound for the space. (Refer to “**Using the SpaceFit Sound**” on page 25.)
- **Active Voice Amplifier** : Analyzes external noise in real time while Soundbar is playing so that voice audio can always be heard clearly.
 - No data is saved during the analysis.
- **Voice enhancement** makes it easier to hear spoken dialog in movies and TV.
- **Night mode** is optimized for night time viewing with the settings adjusted to bring the volume down but keep the dialog clear.
- **Sound Grouping**: The Soundbar main unit and the Surround Speakers play the entire sound instead of surround sound, making it ideal for large groups of people listening to music in a large space.
 - This menu is initially activated when the Surround Speakers are connected, and then the menu remains activated regardless of the connection of the Surround Speakers.
 - If you enable this mode, there are no differences in sounds between the Sound modes.
 - Sound does not come out from all speaker units of the Soundbar main unit and the Surround speakers, but only from certain predetermined units, which varies by model.
- **Private Rear Sound** : This mode sets the sound to come out from the Surround Speakers only, allowing you to listen without being disturbed by others.
 - If you enable this mode, sound does not come out from the Soundbar main unit and the subwoofer. Sound only comes out from the front channel of the Surround Speakers.
 - If you enable this mode, there are no differences in sounds between the Sound modes.

- The function turns off when the power turns off or the Surround Speakers connection is lost.
- The menu is activated only when the Surround Speakers are connected.
- This mode is automatically turned off and becomes unavailable when the Q-Symphony function turns on.
- If the video on the TV and audio from the Soundbar are not synchronized, select **Sync** in Sound Control, and then set the audio delay between 0~300 milliseconds by using the **Up/Down** buttons.
 - **Sync** is only supported for some functions.
- The **Virtual** function can be turned On/Off by using the **Up/Down** buttons.

Using the Hidden Buttons (Buttons with more than one function)

Hidden Button		Reference page
Remote Control Button	Function	
WOOFER (Up)	TV remote control On/Off (Standby)	page 14
Up	ID SET	page 10
 (Sound Control)	7 Band EQ	page 9
 (Source)	Audio Feedback On/Off (Standby)	page 8

Output specifications for the different sound effect modes

Effect	Input	Output	
		With Subwoofer Only	With Subwoofer & Wireless Rear Speaker Kit
Adaptive Sound	2.0 ch	5.1 ch	7.1 ch
	5.1 ch	5.1 ch	7.1 ch
	Dolby Atmos®	5.1 ch	7.1 ch
DTS Virtual:X	2.0 ch	5.1 ch	7.1 ch
	5.1 ch	5.1 ch	7.1 ch
	Dolby Atmos®	5.1 ch	7.1 ch
Music	2.0 ch	5.1 ch	7.1 ch
	5.1 ch	5.1 ch	7.1 ch
	Dolby Atmos®	5.1 ch	7.1 ch
Game	2.0 ch	5.1 ch	7.1 ch
	5.1 ch	5.1 ch	7.1 ch
	Dolby Atmos®	5.1 ch	7.1 ch
Standard	2.0 ch	2.1 ch	2.1 ch
	5.1 ch	5.1 ch	5.1ch
	Dolby Atmos®	5.1 ch	7.1 ch

- The Samsung Wireless Rear Speaker Kit, and Subwoofer can be purchased separately. To purchase a Kit or the Subwoofer, contact the vendor you purchased the Soundbar from.
- When the input source is Dolby Atmos® the Subwoofer-only setup provides 5.1 channel audio, while the Subwoofer & Wireless Rear Speaker Kit setup provides 7.1 channel audio.

Adjusting the Soundbar volume with a TV remote control







Adjust the Soundbar volume using the TV's remote control.

- This function can be used with IR remote controls only. Bluetooth remote controls (remote controls that require pairing) are not supported.
- Set the TV speaker to **External Speaker** to use this function.
- Manufacturers supporting this function:
Samsung, VIZIO, LG, Sony, Sharp, PHILIPS, PANASONIC, TOSHIBA, Hisense, RCA

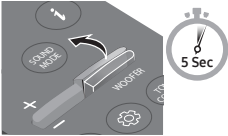
1. Turn Off the Soundbar.
2. Push up and hold the **WOOFER** button for 5 seconds.

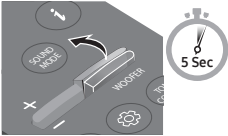
Each time you push the **WOOFER** button up and hold it for 5 seconds, the mode switches in the following order: "**Off-TV Remote**" (Default mode), "**Samsung-TV Remote**", "**All-TV Remote**".

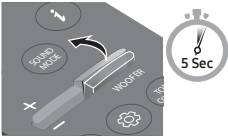
The LED indicator status changes each time the mode is changed, as shown below.

Remote Control Button	LED Indicator	Status
	<div style="border: 1px solid black; padding: 5px; display: inline-block;">Red Blinks X1</div>  "Off-TV Remote" (Default mode)	Disable the TV remote control.
	<div style="border: 1px solid black; padding: 5px; display: inline-block;">Cyan Blinks X1</div>  "Samsung-TV Remote"	Enable a Samsung TV's IR remote control.
	<div style="border: 1px solid black; padding: 5px; display: inline-block;">Blue Blinks X1</div>  "All-TV Remote"	Enable a third-party TV's IR remote control.

04 CONNECTING THE SOUNDBAR

Connecting Electrical Power

Use the power components to connect the Soundbar to an electrical outlet in the following order:

- For more information about the required electrical power and power consumption, refer to the label attached to the product. (Label: Bottom of the Soundbar Main Unit)
1. First connect the power cable to the AC/DC adapter.
Connect the AC/DC adapter (with the power cable) to the Soundbar.
 2. Connect the power cord to a wall socket.

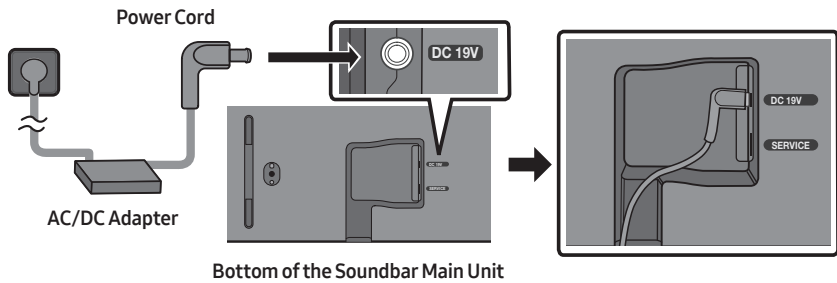

NOTES

- If you unplug and reconnect the power cord when the product is turned on, the Soundbar turns on automatically.
- Make sure to rest the AC/DC Adapter flat on a table or the floor. If you place the AC/DC Adapter so that it is hanging with the AC cord input facing upwards, water or other foreign substances could enter the Adapter and cause the Adapter to malfunction.

Connecting the Samsung Wireless Rear Kit and Subwoofer to your Soundbar

Expand to true wireless surround sound by connecting the Samsung Wireless Rear Speaker Kit (SWA-9200S, sold separately) and Wireless Subwoofer (SWA-W510, sold separately) to your Soundbar. For detailed information on connections, see the Samsung Wireless Rear Speaker Kit and Wireless Subwoofer manual.

05 CONNECTING TO A TV

Connecting the TV that supports HDMI ARC (Audio Return Channel)

⚠ CAUTION

- When both the HDMI cable and optical cable are connected, the HDMI signal is received first.
- To connect the HDMI cable between the TV and Soundbar, be sure to connect the terminals marked ARC. Otherwise, the TV sound may not be output.
- The recommended cable is an HDMI cable certified by HDMI.org.

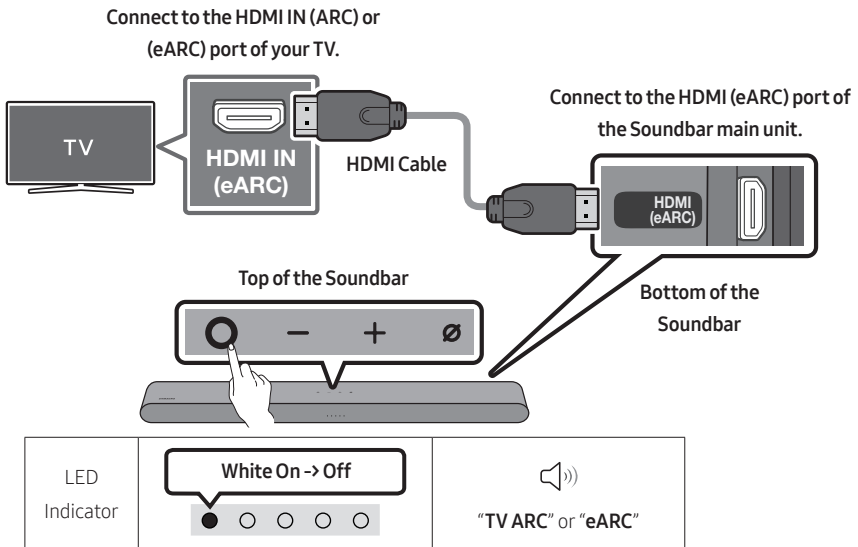

1. With the Soundbar and TV turned off, connect the HDMI cable as shown in the figure.
2. Turn on the Soundbar and TV.
3. TV sound is output from the Soundbar.
 - When the TV sound is not output, press the **○ (Multi Function)** button at the top of the Soundbar or the **☞ (Source)** button on the remote control to select the **"TV ARC"** or **"eARC"** mode.
 - To connect with eARC, the eARC function in the TV menu should be set to On. Refer to the TV user manual for details on setting. (e.g. Samsung TV : Home (🏠) → Menu → Settings (⚙) → All Settings (⚙) → Sound → Expert Settings → HDMI-eARC Mode (Auto))
 - When the sound is not output, check the HDMI Cable connection again.
 - Use the volume buttons on the TV's remote control to change the volume on the Soundbar.

NOTES

- When you connect the TV that supports the HDMI ARC (Audio Return Channel) to the Soundbar with an HDMI cable, you can transmit the digital video and audio data without connecting a separate optical cable.
- We recommend you use a coreless HDMI cable if possible. If you use a cored HDMI cable, use one whose diameter is less than 0.55 inches (14 mm).
- This function is not available if the HDMI cable does not support ARC.
- When the audio in a broadcast is encoded in Dolby Digital and the “Digital Output Audio Format” on your TV is set to PCM, we recommend that you change the setting to Dolby Digital. When the setting on the TV is changed, you will experience better sound quality. (The TV menu may use different words for Dolby Digital and PCM depending on the TV manufacturer.)

Connecting using an Optical Cable

Pre-connection Checklist

- When both the HDMI cable and optical cable are connected, the HDMI signal is received first.
- When you use an optical cable and the terminals have covers, be sure to remove the covers.

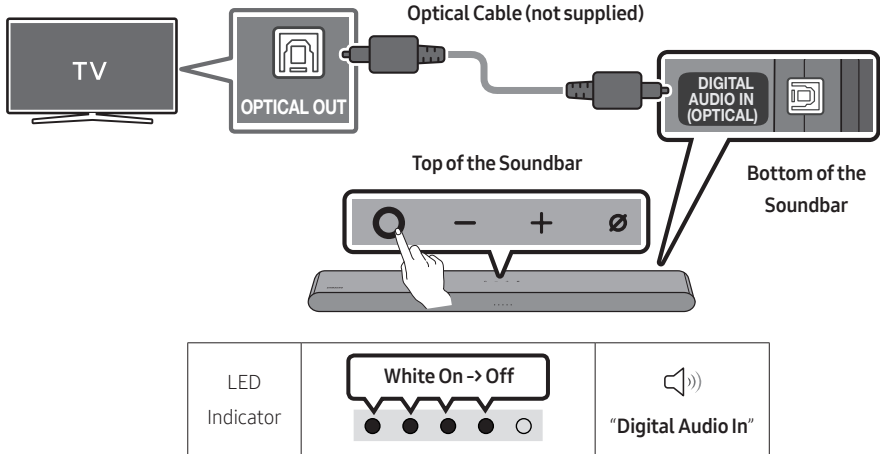

1. With the TV and Soundbar turned off, connect the **DIGITAL AUDIO IN (OPTICAL)** port on the Soundbar and the **OPTICAL** output port on the TV with the optical cable (not supplied), as shown in the figure.
2. Turn on the Soundbar and TV.
3. Press the **○ (Multi Function)** button at the top of the Soundbar or the **📺 (Source)** button on the remote control and then select the **"Digital Audio In"** mode. Then the announcement, **"Digital Audio In"** is output.
4. The TV sound is output from the Soundbar.



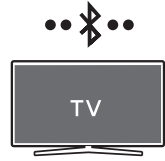

Connecting via Bluetooth

When a Samsung TV is connected using Bluetooth, you can hear stereo sound without the hassle of cable.

- Only one Samsung TV can be connected at a time.
- Samsung TV that supports Bluetooth can be connected. Check the specifications of your TV.



The initial connection

<p>1. Bluetooth Pairing button</p>  <p>OR</p> <p>When in "Bluetooth" mode</p> 	<p>LED Indicator</p> <div data-bbox="420 478 744 598"><p>Red → Green → Blue Blinks</p><p>Pairing</p></div> <p>→</p> <div data-bbox="812 478 1024 598"><p>Cyan Blinks X3</p><p>Connection is complete</p></div> <ul style="list-style-type: none">• Until pairing is complete, the Multicolor LED changes as Red → Green → Blue in turn. <p> "Ready to connect via Bluetooth."</p>
--	--

2. Select Bluetooth mode on the Samsung TV.
(e.g. Home (🏠) → Menu → Settings (⚙️) → All Settings (⚙️) → Sound → Sound Output → Bluetooth Speaker List → S-Series Soundbar (Bluetooth))
3. Select **"S-Series Soundbar"** from the list on TV's screen.
An available Soundbar is indicated with **"Need Pairing"** or **"Paired"** on the TV's Bluetooth device list. To connect the Samsung TV to the Soundbar, select the message, and then establish a connection.
4. You can now hear Samsung TV sound from the Soundbar.
 - If there is a connection log between the Soundbar and Samsung TV, the Soundbar is automatically connected by changing its mode to **"Bluetooth"**

If the device fails to connect

- If you have an existing Soundbar (e.g., **S-Series Soundbar**) on the list of speakers on the Samsung TV, delete it.
- Then repeat steps 1 through 3.

Disconnecting the Soundbar from the Samsung TV

Press the **○ (Multi Function)** button at the top of the Soundbar or the  **(Source)** button on the remote control to select the mode other than “**Bluetooth**”.

- Disconnecting takes time because the Samsung TV must receive a response from the Soundbar. (The time required may differ, depending on the Samsung TV model.)

Notes on Bluetooth connection

- Locate a new device within 3.28 ft (1 m) to connect via Bluetooth communication.
- If asked for a PIN code when connecting a Bluetooth device, enter <0000>.
- The Soundbar automatically turns off after 18 minutes in the Ready state.
- The Soundbar may not perform Bluetooth search or connection correctly under the following circumstances:
 - If there is an electronic equipment or electric apparatus that can cause wireless interference around the Soundbar.
 - If several Bluetooth devices are simultaneously paired with the Soundbar.
 - If the Bluetooth device is turned off, not in place, or malfunctions.
- Electronic devices may cause radio interference. Devices that generate electromagnetic waves must be kept away from the Soundbar main unit - e.g., microwaves, wireless LAN devices, etc.
- **Precaution : The Soundbar will restart automatically if you turn on/turn off Bluetooth.**
 - Bluetooth Port deactivation method : Press the **TONE CONTROL** button on the remote control of the Soundbar for 30 seconds to turn Bluetooth On/Off.

Connecting via Wi-Fi

Pre-connection Checklist

- Wi-Fi connection is available only on Samsung TV.
- Check whether **the wireless router (Wi-Fi)** is turned on and the **TV is connected to the router**.
- The TV and Soundbar must be connected to the same wireless network (Wi-Fi).
- If your wireless router (Wi-Fi) uses a DFS channel, you will not be able to establish a Wi-Fi connection between the TV and Soundbar. Contact your Internet service provider for details.
- Because the menus may differ depending on the year of manufacture, refer to your TV manual.
- To connect the TV to the Soundbar via Wi-Fi, connect the Soundbar to the wireless router first. See page 30, for details on how to establish a Wi-Fi connection.

1. For more information about Wi-Fi connection to the Soundbar, see page 30, "**Method 2.**

Connecting via Wi-Fi (Wireless Network)".

2. Change the input source of the TV by using the Audio menu to Soundbar.

- **Samsung TVs released in 2017 or later**

Home (🏠) → Menu → Settings (⚙️) → All Settings (⚙️) → Sound → Sound Output → S-Series Soundbar (Wi-Fi)

NOTE

- **Precaution : The Soundbar will restart automatically if you turn on/turn off Wi-Fi.**
 - Wi-Fi Port deactivation method : Press the **CH LEVEL** button on the remote control of the Soundbar for 30 seconds to turn Wi-Fi On/Off.

Connecting to a TV that supports Dolby Atmos®

Pre-connection Checklist

- Dolby Atmos® is supported in “TV ARC” or “eARC” or “Wi-Fi” mode.
- Make sure that the content supports Dolby Atmos®.

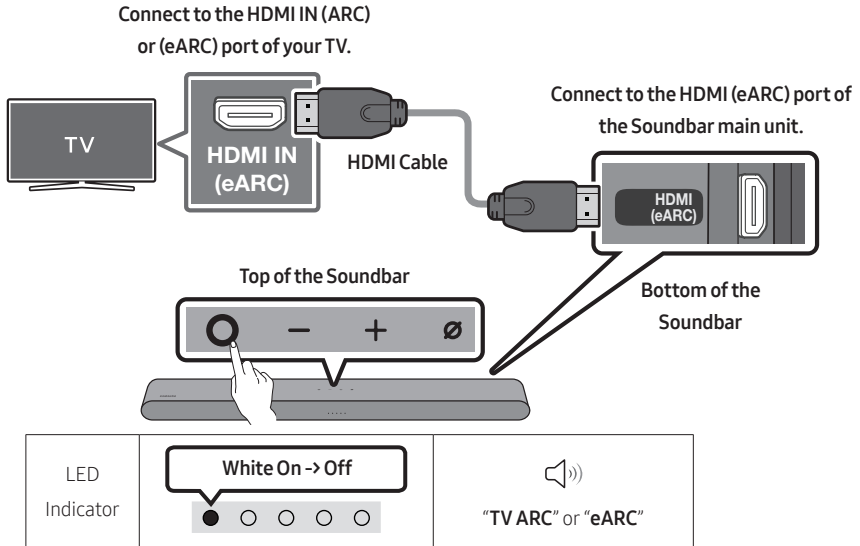

1. With the Soundbar and TV turned off, connect the HDMI cable as shown in the figure.
2. Turn on the Soundbar and TV.
3. TV sound is output from the Soundbar.

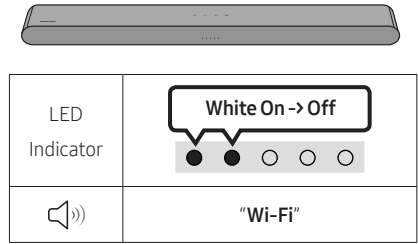
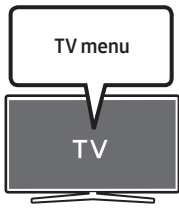

1. Connect the Soundbar and TV to the same wireless network (Wi-Fi).
2. For sound output of the TV, select Soundbar.
3. TV sound is output from the Soundbar.

NOTES

- **Configuring Dolby Atmos® on a BD player or other device connected to the TV.**

Open the audio output options on the settings menu of your BD player or other device and make sure that "No Encoding" is selected for Bitstream. For example, on a Samsung BD Player, go to Home Menu → Sound → Digital Output and then select Bitstream (unprocessed).

- **This function is available in some Samsung TVs and some Soundbar models.**

Using the Q-Symphony Function

- When the Soundbar connects to a Samsung TV that supports the Q-Symphony function, you can play the sound simultaneously through the Soundbar and the TV. If you use the Q-Symphony function, the surround sound played on the TV allows you to enjoy a richer, more three-dimensional surround sound effect.
- When the Soundbar is connected, “Q-Symphony” menu appears on the TV.
Settings (⚙️) → All Settings (⚙️) → Sound → Sound Output
- TV menu example: **Q-Symphony**

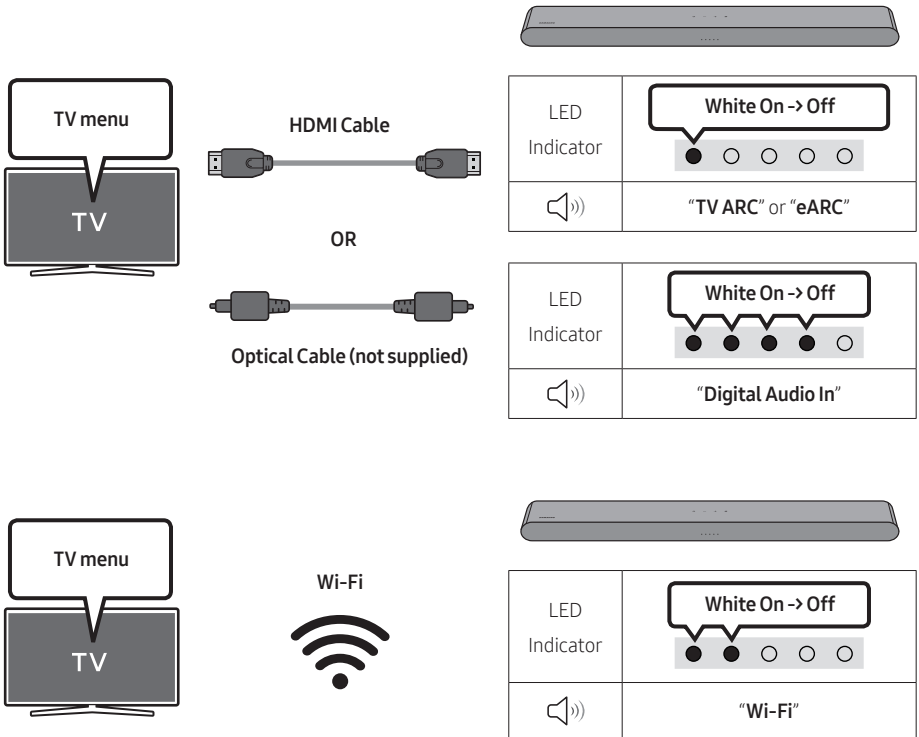

NOTES

- This function can be operated by the Codec supported by TV.
- This function is supported only when the HDMI Cable or Optical Cable (not supplied) or Wi-Fi is connected.
- The message displayed may differ with the TV model.
- Ensure that your TV and Soundbar are connected to the same wireless router/frequency.
- This function is available in some Samsung TVs and some Soundbar models.

Using the SpaceFit Sound

Provides optimized sound quality by analyzing the listening spaces.

Method 1. Connecting via Soundbar



To enable this function, turn on the SpaceFit Sound mode with the remote control of the Soundbar.

( (Sound Control) → "SpaceFit Sound Off" → ▲ (Up) → "SpaceFit Sound On")

- This is available in all Sound modes.

Method 2. Connecting via TV

To enable this function, turn on the **Adaptive Sound+** mode on your Samsung TV menu.

(Home () → Menu → Settings () → All Settings () → General → Intelligent Mode Settings → Adaptive Sound+)

- The sound mode on your Soundbar will automatically change to **Adaptive Sound+** if you enable the **Adaptive Sound+** mode on your TV.

NOTE

- This function works when the Soundbar connects to some of the Samsung TVs.

06 CONNECTING AN EXTERNAL DEVICE

Connecting using an Optical Cable

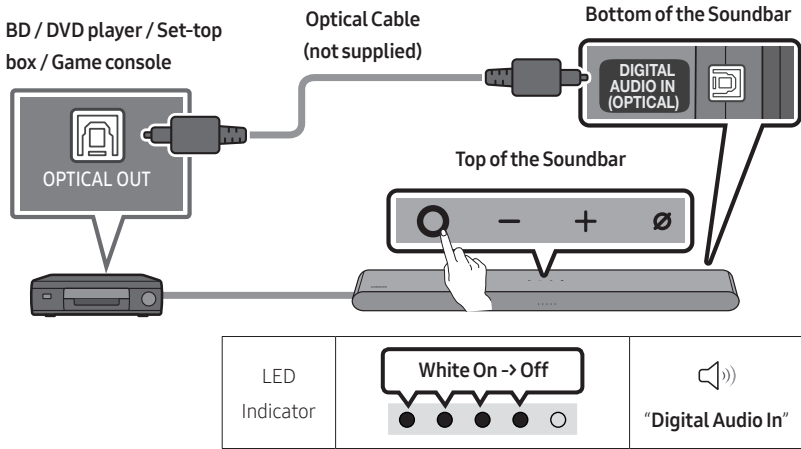

1. With the external device and Soundbar turned off, connect the **DIGITAL AUDIO IN (OPTICAL)** port on the Soundbar and the OPTICAL output port on the external device with the optical cable (not supplied), as shown in the figure.
2. Turn on the Soundbar and external device.
3. Press the **○ (Multi Function)** button at the top of the Soundbar or the **📺 (Source)** button on the remote control and then select the **"Digital Audio In"** mode. Then the announcement, **"Digital Audio In"** is output.
4. The external device sound is output from the Soundbar.

07 CONNECTING A MOBILE DEVICE

Method 1. Connecting via Bluetooth

When a mobile device is connected using Bluetooth, you can hear stereo sound without the hassle of cable.





- When you connect a paired Bluetooth device with the Soundbar off, the Soundbar automatically turns on.



mobile device

The initial connection

- When connecting to a new Bluetooth device, make sure the device is within 3.28 ft (1 m) distance.

1. Bluetooth Pairing button	LED Indicator
 <p>OR</p> <p>When in "Bluetooth" mode</p> 	<div data-bbox="420 566 744 694"><p>Red → Green → Blue Blinks</p><p>Pairing</p></div> <p>→</p> <div data-bbox="812 566 1024 694"><p>Cyan Blinks X3</p><p>Connection is complete</p></div> <ul style="list-style-type: none">• Until pairing is complete, the Multicolor LED changes as Red → Green → Blue in turn. <div data-bbox="470 837 856 869"><p> "Ready to connect via Bluetooth."</p></div>

2. On your device, select "S-Series Soundbar" from the list that appears.
3. Play music files from the device connected via Bluetooth through the Soundbar.

If the device fails to connect

- If you have an existing Soundbar (e.g., S-Series Soundbar) on the list of speakers on the Mobile device, delete it.
- Then repeat steps 1 and 2.

Notes on Bluetooth connection

- Locate a new device within 3.28 ft (1 m) to connect via Bluetooth communication.
- If asked for a PIN code when connecting a Bluetooth device, enter <0000>.
- The Soundbar automatically turns off after 18 minutes in the Ready state.
- The Soundbar may not perform Bluetooth search or connection correctly under the following circumstances:
 - If there is a strong electrical field around the Soundbar.
 - If several Bluetooth devices are simultaneously paired with the Soundbar.
 - If the Bluetooth device is turned off, not in place, or malfunctions.
- Electronic devices may cause radio interference. Devices that generate electromagnetic waves must be kept away from the Soundbar main unit - e.g., microwaves, wireless LAN devices, etc.
- The Soundbar supports SBC data (44.1kHz, 48kHz).
- Connect only to a Bluetooth device that supports the A2DP (AV) function.
- When connecting the Soundbar to a Bluetooth device, place them as close to each other as possible.
- The farther the Soundbar and Bluetooth device are from each other, the lower the sound quality will become.

The Bluetooth connection may break when the devices are out of the effective range.

- The Bluetooth connection may not function as intended in areas with poor reception.
- A Bluetooth device may experience noise or malfunction under in the following conditions:
 - When the body is in contact with the signal transceiver on the Bluetooth device or Soundbar
 - In corners or when there is an obstacle in proximity, such as a wall or partition, where electrical changes may occur.
 - When exposed to radio interferences by other products operating on the same frequency ranges, such as medical equipment, microwave ovens, and wireless LAN devices.
 - Obstacles such as doors and walls may still impact the sound quality even when the devices are within the effective range.
- Note that your Soundbar cannot be paired with other Bluetooth devices while using the Bluetooth option.
- This wireless device may cause electrical interference during operation.

Disconnecting the Bluetooth device from a Soundbar

You can disconnect a Bluetooth device from the Soundbar. For instructions, see the Bluetooth device's user manual.

- The Soundbar will be disconnected.
- If the Soundbar is disconnected from the Bluetooth device, the multicolor LED indicator on the Soundbar blinks "**Red**" three times.

Disconnecting the Soundbar from the Bluetooth device

Press the  (**Multi Function**) button at the top of the Soundbar or the  (**Source**) button on the remote control to select the mode other than "**Bluetooth**".

- Disconnecting takes time because the Bluetooth device must receive a response from the Soundbar. (Disconnection time may differ, depending on the Bluetooth device)

Method 2. Connecting via Wi-Fi (Wireless Network)

To connect a Soundbar to a mobile device via a wireless network (Wi-Fi), the **SmartThings** app is required.

The initial connection

1. Install and launch the **SmartThings** app from your mobile device (smartphone or tablet).
2. On the app, follow the screen instructions to add the Soundbar.
 - The automatic pop-up (the second screenshot below) may not show on some devices. If the pop-up window does not appear, press “+” on the **Home** screen. The Soundbar is added to the app.
 - The illustration below may differ according to the app version.

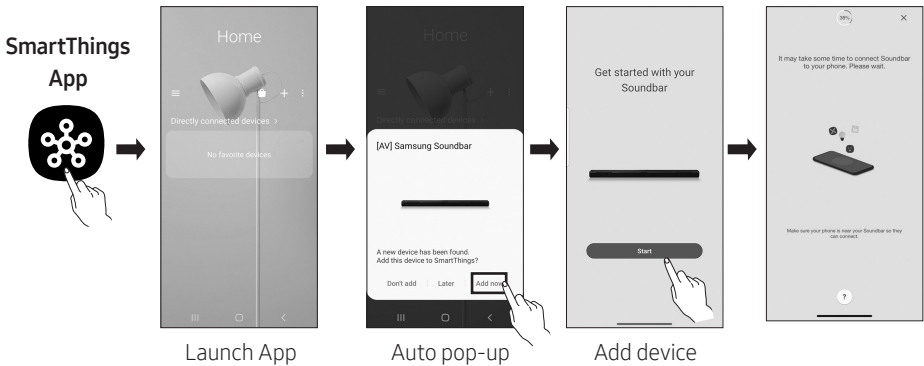

To change your Wi-Fi connection

1. Launch the **SmartThings** app from your mobile device (smartphone or tablet).
2. On the app, delete the registered Soundbar, and then add it again.

Using Group Play

- To benefit from this feature, add your Soundbar to the **SmartThings** app.
- To enable this, connect at least two audio devices to the same Wi-Fi network at 5 GHz.
- This is available on Samsung Sound devices that support Wi-Fi released year 2024 or later.
- This feature does not support TV sound.

Configuring Group Play

1. Run the **SmartThings** app on your mobile device.
2. Add the Soundbar in the **SmartThings** app according to the instructions in the “**Method 2. Connecting via Wi-Fi (Wireless Network)**” → “**Steps 2 (Device registration)**” section.
3. Tap the Soundbar’s card.
4. On your mobile device, tap **Create Group** under the audio device icon.
 - **Create Group** button appears only when Soundbar is in Wi-Fi mode.
 - If the Soundbar is playing the TV sound, the connection to the TV is disconnected when creating a group.
5. Enable **Group Play**.
6. Select a desired device in the list, and tap **Apply**.
 - You can add a maximum of 4 devices.
 - With **Group Play**, the audio will be output through the host device alone.
 - When a device connected to the host device switches to a different source, the device will be deleted from the group automatically.
 - When the host device is connected to a TV, the generated group will be deleted automatically.

Disabling Group Play

1. Tap the audio device’s card.
2. On your mobile device, tap **Edit Group** under the audio device icon.
3. Disable **Group Play**.
 - To disable an individual device, uncheck the device from the list and tap **Apply**.

Connecting via Apple AirPlay

- This feature may not be available in some countries.
- This Samsung Soundbar supports AirPlay and requires iOS 13.4 or later.
- To enable AirPlay in your Soundbar, you must first register the device with the Samsung **SmartThings** app by agreeing with the app's terms and conditions.
- Make sure the Soundbar is powered on and connected to the same Wi-Fi network as your Apple device.

With AirPlay, you can stream music, podcasts, and other audio from your Apple devices to the Samsung Soundbar.

- Select  from an AirPlay-supported app or Control Center on your iPhone, iPad, or Mac.
- Select the Soundbar from the list of available devices to play the current audio to.

Using the Tap Sound

Tap the Soundbar with your mobile device to play audio from the mobile device through the Soundbar.

- This function may not be supported depending on the mobile device.
- This function is only compatible with Samsung mobile devices with Android 8.1 or later.

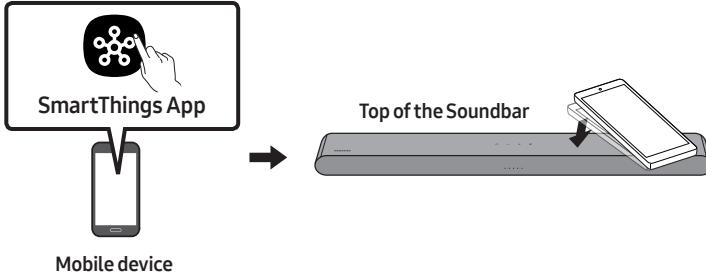

1. Turn on the **Tap Sound** function on your mobile device.
 - For details on how to turn on the function, refer to “**Enable the Tap Sound function**” below.
2. Tap the Soundbar with the mobile device. Select “**Start now**” in the displayed message window. A connection is established between the mobile device and Soundbar via Bluetooth.
3. Play audio from the mobile device through the Soundbar.
 - This function connects a mobile device to the Soundbar via Bluetooth by detecting vibration that occurs when the device touches the Soundbar.
 - Make sure the mobile device does not tap a sharp corner of the Soundbar. The Soundbar or mobile device may become scratched or damaged.
 - It is recommended that the mobile device be covered with a case. Lightly tap the wide area in the upper portion of the Soundbar, without using excessive force.
 - To use this function, update the **SmartThings** app to the latest version. The function may not be supported, depending on the app version.

Enable the Tap Sound function

Use the **SmartThings** app to turn on the **Tap View, Tap Sound** function.

1. On the mobile device, run the **SmartThings** app.
2. Select (☰ → ⚙) in the **SmartThings** app screen displayed on the mobile device.
3. Set “**Tap View, Tap Sound**” to On to allow the function to work when a mobile device moves close to the Soundbar.

NOTES

- When the mobile device is in power-saving mode, the **Tap Sound** function does not work.
- The **Tap Sound** function may not work if there are devices near the Soundbar that cause radio interference such as electric devices. Make sure devices that may cause radio interference are placed at a sufficient distance away from the Soundbar.

08 INSTALLING THE WALL MOUNT

Wallmount Components

Installation Precautions

- Install on a vertical wall only.
- Do not install in a place with high temperature or humidity.
- Verify whether the wall is strong enough to support the product's weight. If not, reinforce the wall or choose another installation point.
- Purchase and use the fixing screws or anchors appropriate for the kind of wall you have (plaster board, iron board, wood, etc.). If possible, fix the support screws into wall studs.
- Purchase wall mounting screws according to the type and thickness of the wall you want to mount the Soundbar on.
 - Diameter: M5
 - Length: 1 3/8 inches (35 mm) or longer recommended.
- Connect cables from the unit to external devices before you install the Soundbar on the wall.
- Make sure the unit is turned off and unplugged from the power source before you install it. Otherwise, it may cause an electric shock.

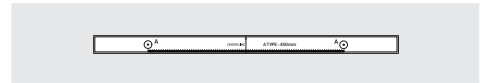

Wall Mount Guide



Holder-Screw

Screw



Bracket-Wall Mount

1. Place the **Wall Mount Guide** against the wall surface.
 - The **Wall Mount Guide** must be leveled.
 - If your TV is mounted on the wall, install the Soundbar at least 2 inches (5 cm) below the TV.

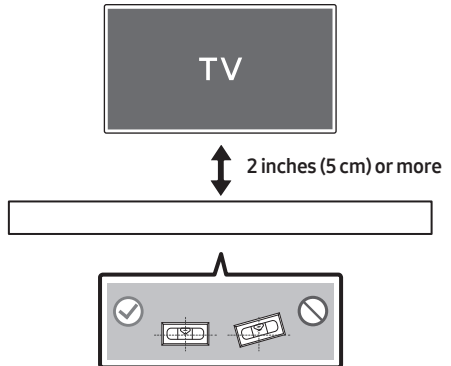

2. Align the **Wall Mount Guide's Center Line** with the center of your TV (if you are mounting the Soundbar below your TV), and then fix the **Wall Mount Guide** to the wall using tape.

- If you are not mounting below a TV, place the **Center Line** in the center of the installation area.

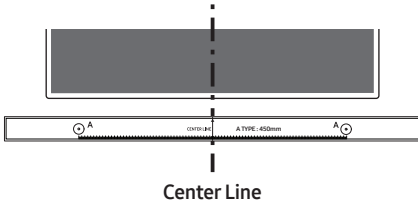

3. Use a pen to mark the positions of the holes and remove the **Wall Mount Guide**.

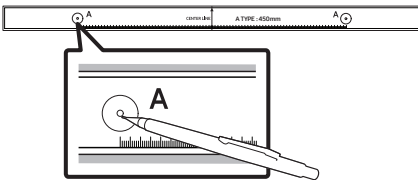

4. Using an appropriately sized drill bit, drill a hole in the wall at each marking.

- If the markings do not correspond to the positions of studs, make sure you insert appropriate anchors into the holes before you insert the support screws. If you use anchors, make sure the holes you drill are large enough for the anchors you use.

5. Push a screw (not supplied) through each **Holder-Screw**, and then screw each screw firmly into a support screw hole.

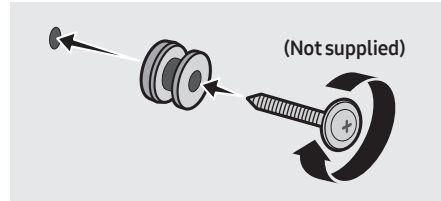

6. Install the 2 **Bracket-Wall Mounts** in the correct orientation on the bottom of the Soundbar using 2 **Screws**.

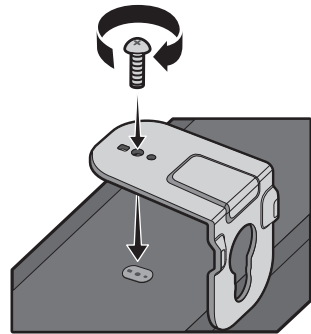

- When assembling, make sure the hanger part of the **Bracket-Wall Mounts** are located behind the rear of the Soundbar.

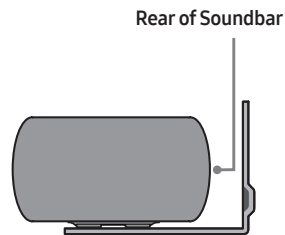

Right end of Soundbar

- The actual product may look different from the above image, depending on the model.

7. Install the Soundbar with the attached **Bracket-Wall Mounts** by hanging the **Bracket-Wall Mounts** on the **Holder-Screws** on the wall.

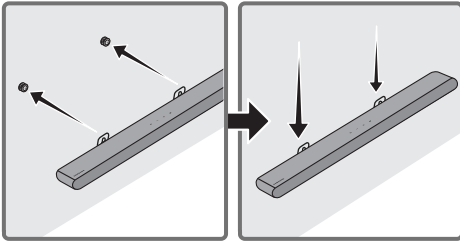

8. Slide the Soundbar down as shown below so that the **Bracket-Wall Mounts** rest securely on the **Holder-Screws**.
- Insert the **Holder-Screws** into the wide (bottom) part of the **Bracket-Wall Mounts**, and then slide the **Bracket-Wall Mounts** down so that the **Bracket-Wall Mounts** rest securely on the **Holder-Screws**.

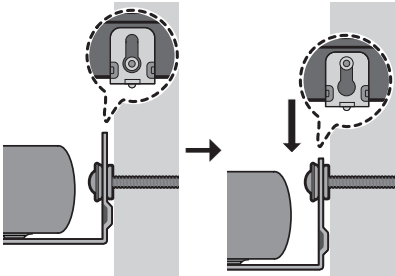

09 INSTALLING THE SOUNDBAR IN FRONT OF TV

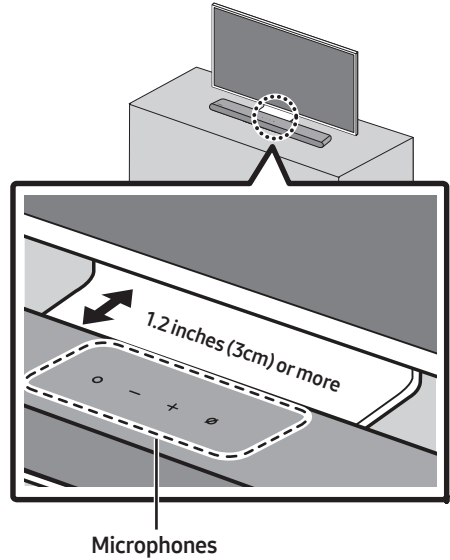

Align the center of the Soundbar to the center of the TV as illustrated in the image. At the same time, place the Soundbar at least 1.2 inches (3cm) away from the TV so that there is no interference with voice recognition.

NOTES

- Make sure the Soundbar is placed on a flat and solid surface.
- Insufficient gap between the TV and Soundbar may cause voice recognition and acoustic problems.

10 SOFTWARE UPDATE

Auto Update

When the Soundbar is connected to the Internet, software updates automatically occur even when the Soundbar is turned off.

- To use the Auto Update function, the Soundbar must be connected to the Internet. The Wi-Fi connection to the Soundbar will be terminated if the Soundbar's power cord is disconnected or the power is cut off. If the power is cut off, when the power comes back on or you reconnect the power cord, turn on the Soundbar, and then reconnect it to the Internet.

USB Update

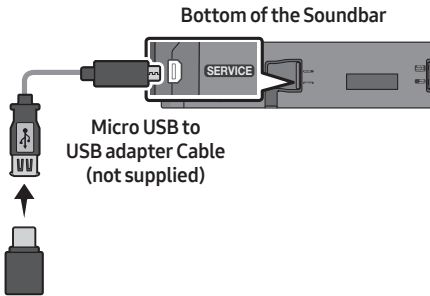

Samsung may offer updates for the Soundbar's system firmware in the future.

When an update is available, you can update the Soundbar by connecting the USB drive that contains the update firmware to the **SERVICE** port of the Soundbar.

1. Go to (www.samsung.com) → search for the model name from the customer support menu option.
 - For more information about update, refer to Upgrade Guide.
2. Download the upgrade file (USB type).
3. Unzip the file to create a folder with the file name.
4. Store the created folder in a USB and then connect it to the Soundbar.
5. Turn on the Soundbar. Then the product is updated within 3 minutes.

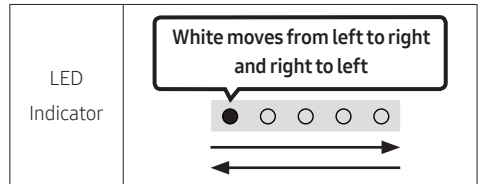

- During update, do not turn it off or remove the USB.
- If the yellow LED is on after the software update is completed, this means that an additional update is in progress. When this happens, don't turn off the power or remove the USB.
- If update does not proceed, reconnect the Soundbar power cord.
- When the latest version is installed, no update is performed.
- Depending on the USB type, update may not be supported.
- If there is no update file available

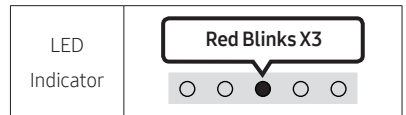

- If the update file is for the same version or lower

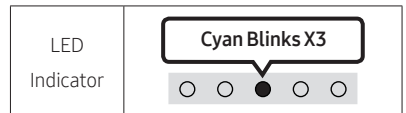

Reset

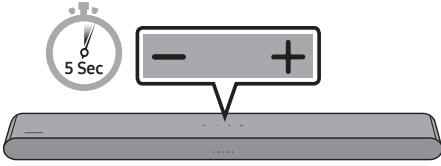

With the Soundbar on, press the **— + (Volume)** buttons on the body at the same time for at least 5 seconds. The LED display changes as shown below and then the Soundbar is reset.

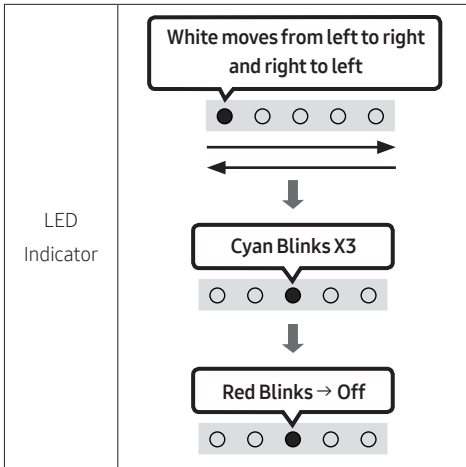

⚠ CAUTION

- All the settings of the Soundbar are reset. Be sure to perform this only when a reset is required.

Security updates information

Security updates are provided to strengthen the security of your device and protect your personal information. For more information on security updates, visit <https://security.samsungtv.com>.

- The website supports only some languages.

11 TROUBLESHOOTING

Before seeking assistance, check the following.

Soundbar does not turn on.

- Check whether the power cord of the Soundbar is correctly inserted into the outlet.

Soundbar works erratically.

- After removing the power cord, insert it again.
- Power cycle the external device and try again.
- If there is no signal, the Soundbar automatically turns off after a certain period of time. Turn on the power. (See page 8.)

Remote control does not work.

- Point the remote directly at the Soundbar.
- Replace the batteries with new ones.

The red LED indicator light on the soundbar stays on.

- The microphone is turned off. Turn on the microphone. (See page 6.)

The Soundbar does not output any sound.

- The volume of the Soundbar is too low or muted. Adjust the volume.
- When any external device (STB, Bluetooth device, mobile device, etc.) is connected, adjust the volume of the external device.
- For sound output of the TV, select Soundbar. (Samsung TV: Home (🏠) → Menu → Settings (⚙️) → All Settings (⚙️) → Sound → Sound Output → Select Soundbar)
- The cable connection to the Soundbar may not be loose. Remove the cable and connect again.
- Remove the power cord completely, reconnect, and turn the power on.
- Reset the product and try again. (See page 38.)

If the TV is not connected via HDMI (eARC).

- Check whether the HDMI cable is correctly connected to the eARC terminal. (See page 16)
- Connection may not be possible due to the connected external device (set-top box, game console, etc.). Directly connect the Soundbar.
- HDMI-CEC may not be activated on the TV. Turn on the CEC on the TV menu. (Samsung TV: Home (🏠) → Menu → Settings (⚙️) → All Settings (⚙️) → Connection → External Device Manager → Anynet+ (HDMI-CEC) ON)

There is no sound in when connecting to the TV in HDMI (eARC) mode.

- Your device is unable to play the input signal. Change the TV's audio output to PCM or Dolby Digital.
(For a Samsung TV: Home (🏠) → Menu → Settings (⚙️) → All Settings (⚙️) → Sound → Expert Settings → Digital Output Audio Format)

The Soundbar will not connect via Bluetooth.

- When connecting a new device, switch to Bluetooth Pairing for connection. (Press the **PAIR** button on the remote control or press the **⊘ (Mic On/Off)** button on the body for at least 5 seconds.)
- If the Soundbar is connected to another device, disconnect that device first to switch the device.
- Reconnect it after removing the Bluetooth speaker list on the device to connect.
(Samsung TV: Home (🏠) → Menu → Settings (⚙️) → All Settings (⚙️) → Sound → Sound Output → Bluetooth Speaker List)
- Remove and reconnect the power plug, then try again.
- Reset the product and try again.
(See page 38.)

The sound drops out when connected via Bluetooth.

- Some devices can cause radio interference if they are located too close to the Soundbar. e. g. microwaves, wireless routers, etc.
- If your device that is connected via Bluetooth moves too far away from the Soundbar, it may cause the sound to drop out. Move the device closer to the Soundbar.
- If a part of your body is in contact with the Bluetooth transceiver or the product is installed on metal furniture, the sound may drop out. Check the installation environment and conditions for use.

Unable to connect to Wi-Fi.

- Check whether your wireless router is on.
- Turn off the router, turn it back on, and then try again.
- The Soundbar will not connect if the wireless signal is too weak. Try moving the router closer to the Soundbar, or eliminating any obstacles that are between the Soundbar and the router, if possible.
- If your wireless router is new, you will need to reconfigure the speaker's network settings.
- Soundbar does not support Wi-Fi 6.

The Soundbar does not turn on automatically with the TV.

- When you turn off the Soundbar while watching TV, power synchronization with the TV is disabled. First turn off the TV.

The AVA function is not available in the following cases.

- The AVA function will not be available using Q-Symphony function.
- The AVA function will not be available when the microphone is turned off.

After connecting the TV to the Soundbar, I switched the Soundbar mode. Then no sound is output from the TV.

- If you connect your Soundbar to a mobile device while the Soundbar is connected to the TV, the Soundbar outputs sound from the mobile device while keeping the TV connection. So the TV sound will not be delivered anywhere.
- Disconnect the mobile device, and the TV sound will be output from the Soundbar again.

The Soundbar does not appear in AirPlay.

- To enable AirPlay in your Soundbar, you must first register the device with the Samsung **SmartThings** app by agreeing with the app's terms and conditions. (See page 32.)
- AirPlay does not operate if you delete the Soundbar from the Samsung **SmartThings** app.
- Make sure that the Soundbar and the Apple device are connected to the same Wi-Fi network.
- The Soundbar is compatible with AirPlay installed on iOS 13.4 or later.

Group Play is not enabled.

- Check if the audio devices are newer models released year 2024 or later.
- Check if the host device is connected to a Wi-Fi network as source.
- Make sure that all audio devices are connected to the same Wi-Fi network (at 5 GHz).

12 LICENSE



Dolby, Dolby Atmos, and the double-D symbol are registered trademarks of Dolby Laboratories Licensing Corporation. Manufactured under license from Dolby Laboratories. Confidential unpublished works. Copyright © 2012-2021 Dolby Laboratories. All rights reserved.



For DTS patents, see <http://patents.dts.com>. Manufactured under license from DTS, Inc. or DTS Licensing Limited. DTS, Digital Surround, Virtual:X, and the DTS logo are registered trademarks or trademarks of DTS, Inc. in the United States and other countries. © 2021 DTS, Inc. ALL RIGHTS RESERVED.



The terms HDMI, HDMI High-Definition Multimedia Interface, HDMI Trade dress and the HDMI Logos are trademarks or registered trademarks of HDMI Licensing Administrator, Inc.



- Use your phone, tablet or computer as a remote control for Spotify. Go to spotify.com/connect to learn how
- The Spotify Software is subject to third party licenses found here :
<https://www.spotify.com/connect/third-party-licenses>.



Apple, AirPlay, iPad, iPhone, and Mac are trademarks of Apple Inc., registered in the U.S. and other countries and regions.

roon
TESTED

Being Roon Tested means that Samsung and Roon have collaborated to ensure you have the best experience using Roon software and Samsung equipment together, so you can just enjoy the music.

Open Source License Notice

Open Source used in this product can be found on the following webpage (<http://opensource.samsung.com>).

SAMSUNG

Guide d'utilisation

HW-S60D / HW-S61D

Merci d'avoir choisi un appareil Samsung.

Pour recevoir une assistance plus complète, veuillez enregistrer votre produit sur

www.samsung.com

Les chiffres et les illustrations contenus dans ce Guide d'utilisation sont fournis à titre de référence uniquement et pourraient ne pas représenter exactement le produit.

SOMMAIRE

01	Vérification des composants	4
02	Présentation du produit	5
	Panneau avant/Panneau supérieur du Soundbar	5
	Panneau dessous du Soundbar	7
03	Utilisation de la télécommande	8
	Insertion des piles avant d'utiliser la télécommande (2 piles AAA)	8
	Comment utiliser la télécommande	8
	Réglage de  (Réglages sonores)	11
	Utilisation des boutons masqués (boutons ayant plusieurs fonctions)	12
	Caractéristiques de sortie pour les différents modes d'effets sonores	13
	Réglage du volume du Soundbar avec une télécommande du téléviseur	14
04	Connexion du Soundbar	15
	Connexion de l'alimentation électrique	15
	Connexion du kit haut-parleur arrière sans fil Samsung et du caisson de basse à votre Soundbar	15
05	Connexion à un Téléviseur	16
	Connexion du téléviseur prenant en charge HDMI ARC (Audio Return Channel)	16
	Connexion à l'aide d'un câble optique	18
	Connexion par Bluetooth	19
	Connexion en Wi-Fi	21
	Connexion à un téléviseur qui prend en charge Dolby Atmos®	22
	Utilisation de la fonction Q-Symphony	24
	Utilisation du SpaceFit Sound	25

06	Connexion d'un appareil externe	26
	Connexion à l'aide d'un câble optique	26
07	Connexion d'un appareil mobile	27
	Méthode 1. Connexion par Bluetooth	27
	Méthode 2. Connexion par Wi-Fi (réseau sans fil)	30
	Utilisation du Jeu de groupe	31
	Connexion par Apple AirPlay	32
	Utilisation de la fonction Tap Sound	33
08	Installation du support mural	34
	Précautions d'installation	34
	Composants de montage mural	34
09	Installation du Soundbar devant le téléviseur	36
10	Mise à jour logicielle	37
	Mise à jour automatique	37
	Mise à jour USB	37
	Réinitialisation	38
	Information concernant les mises à jour sur la sécurité	38
11	Dépannage	39
12	Licence	41

01 VÉRIFICATION DES COMPOSANTS



Unité principale du Soundbar



Télécommande/
piles du Soundbar



Câble HDMI

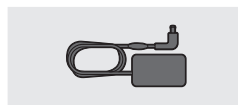

Adaptateur CA/CC
(Soundbar)

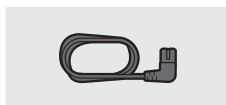

Cordon d'alimentation
(Soundbar)

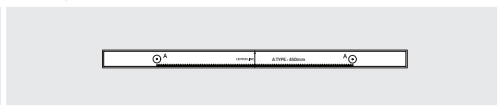

Guide de montage mural



Vis de fixation



Support de montage mural

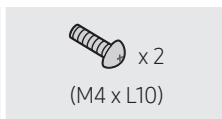









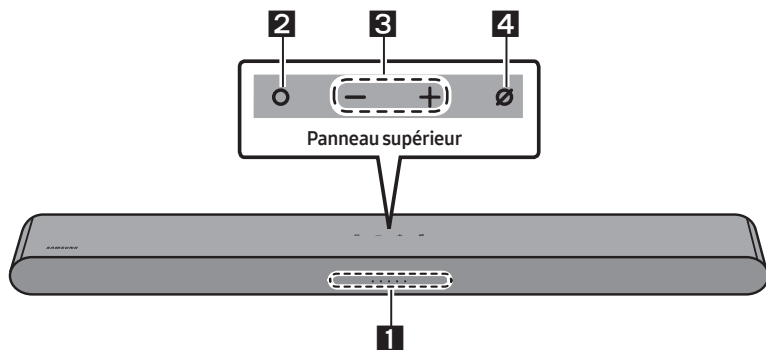



























Vis







- Pour plus d'informations sur l'alimentation et la consommation électriques, reportez-vous à l'étiquette apposée sur le produit (Étiquette : Partie inférieure de l'unité principale du Soundbar)
- Pour acheter des composants supplémentaires ou des câbles en option, contactez un centre de service Samsung ou le service clientèle Samsung.
- Pour plus d'informations sur le support mural, consultez la page 34.
- La conception, les spécifications et l'écran de l'application peuvent faire l'objet d'une modification sans préavis.
- L'apparence des accessoires peut différer légèrement des illustrations ci-dessus.

02 PRÉSENTATION DU PRODUIT

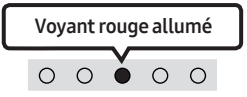
Panneau avant/Panneau supérieur du Soundbar

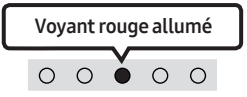

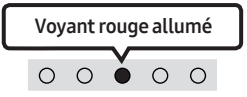
<p>1</p>	<p>Voyant DEL</p>	<p>Le voyant DEL clignote, s'allume ou change de couleur en fonction du statut ou du mode en cours du Soundbar. La couleur du voyant DEL et le nombre de lumières indiquent le mode actif tel que décrit ci-dessous.</p> <table border="1" data-bbox="266 751 1025 863"> <tr> <td data-bbox="266 751 404 863"> <p> Voyant DEL blanc</p> </td> <td data-bbox="404 751 542 863"> <p> Voyant DEL blanc</p> </td> <td data-bbox="542 751 679 863"> <p> Voyant DEL multicolore</p> </td> <td data-bbox="679 751 817 863"> <p> Voyant DEL blanc</p> </td> <td data-bbox="817 751 955 863"> <p> Voyant DEL blanc</p> </td> </tr> </table> <ul data-bbox="273 882 1023 932" style="list-style-type: none"> • Le voyant DEL multicolore devient Blanc, Cyan, Vert, Rouge et Bleu selon le mode ou le statut. 	<p> Voyant DEL blanc</p>	<p> Voyant DEL blanc</p>	<p> Voyant DEL multicolore</p>	<p> Voyant DEL blanc</p>	<p> Voyant DEL blanc</p>							
<p> Voyant DEL blanc</p>	<p> Voyant DEL blanc</p>	<p> Voyant DEL multicolore</p>	<p> Voyant DEL blanc</p>	<p> Voyant DEL blanc</p>										
<p>2</p>	<p>Bouton multifonction</p>	<ul data-bbox="273 962 1014 1043" style="list-style-type: none"> • En mode veille, appuyez sur le bouton  (Multifonction) pour allumer le Soundbar. • Appuyez sur le bouton  (Multifonction) pour changer le mode. Chaque fois que vous changez de mode, le voyant DEL s'allume en blanc puis s'éteint. <table border="1" data-bbox="266 1054 1025 1437"> <tr> <td data-bbox="266 1054 400 1190"> <p>Voyant DEL</p> </td> <td data-bbox="400 1054 692 1190"> <p>Voyant blanc allumé -> éteint</p>  </td> <td data-bbox="692 1054 1025 1190"> <p>Voyant blanc allumé -> éteint</p>  </td> </tr> <tr> <td data-bbox="266 1190 400 1246"> <p></p> </td> <td data-bbox="400 1190 692 1246"> <p>« TV ARC » ou « eARC »</p> </td> <td data-bbox="692 1190 1025 1246"> <p>« Wi-Fi »</p> </td> </tr> <tr> <td data-bbox="266 1246 400 1382"> <p>Voyant DEL</p> </td> <td data-bbox="400 1246 692 1382"> <p>Voyant blanc allumé -> éteint</p>  </td> <td data-bbox="692 1246 1025 1382"> <p>Voyant blanc allumé -> éteint</p>  </td> </tr> <tr> <td data-bbox="266 1382 400 1437"> <p></p> </td> <td data-bbox="400 1382 692 1437"> <p>« Bluetooth »</p> </td> <td data-bbox="692 1382 1025 1437"> <p>« Digital Audio In »</p> </td> </tr> </table>	<p>Voyant DEL</p>	<p>Voyant blanc allumé -> éteint</p> 	<p>Voyant blanc allumé -> éteint</p> 	<p></p>	<p>« TV ARC » ou « eARC »</p>	<p>« Wi-Fi »</p>	<p>Voyant DEL</p>	<p>Voyant blanc allumé -> éteint</p> 	<p>Voyant blanc allumé -> éteint</p> 	<p></p>	<p>« Bluetooth »</p>	<p>« Digital Audio In »</p>
<p>Voyant DEL</p>	<p>Voyant blanc allumé -> éteint</p> 	<p>Voyant blanc allumé -> éteint</p> 												
<p></p>	<p>« TV ARC » ou « eARC »</p>	<p>« Wi-Fi »</p>												
<p>Voyant DEL</p>	<p>Voyant blanc allumé -> éteint</p> 	<p>Voyant blanc allumé -> éteint</p> 												
<p></p>	<p>« Bluetooth »</p>	<p>« Digital Audio In »</p>												

3	Bouton Volume	Appuyez sur le bouton — + (Volume) pour régler le volume.						
4	Bouton Marche/Arrêt microphone	<p>Appuyez sur le bouton ⊘ (Marche/Arrêt microphone) pour activer ou désactiver le microphone. Lorsque le microphone est éteint, le voyant DEL passe au rouge.</p> <table border="1" data-bbox="266 233 925 400"> <tr> <td data-bbox="266 233 437 344">Voyant DEL</td> <td data-bbox="442 233 703 344">  </td> <td data-bbox="707 233 925 344">  </td> </tr> <tr> <td data-bbox="266 344 437 400">  </td> <td data-bbox="442 344 703 400">« Mic Off »</td> <td data-bbox="707 344 925 400">« Mic On »</td> </tr> </table>	Voyant DEL				« Mic Off »	« Mic On »
Voyant DEL								
	« Mic Off »	« Mic On »						

- Lorsque vous branchez le câble d'alimentation CA, le bouton d'alimentation se met à fonctionner au bout de 4 à 6 secondes.
- Lorsque vous allumez cet appareil, vous devrez patienter 4 à 5 secondes avant qu'il ne produise du son.
- Si le son provient à la fois du téléviseur et du Soundbar, accédez au menu **Paramètres** correspondant au son du téléviseur et définissez le haut-parleur du téléviseur sur **Haut-p. externe**.
- Vous pouvez activer et désactiver la réaction acoustique en utilisant l'application **SmartThings**. Pour plus de détails sur l'utilisation de l'application **SmartThings**, consultez « **Méthode 2. Connexion par Wi-Fi (réseau sans fil)** ».

Panneau dessous du Soundbar

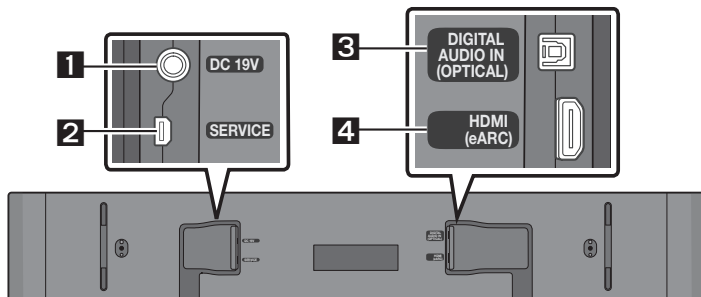

1	DC 19V (Entrée de l'alimentation) Connectez l'adaptateur secteur CA/CC. (Voir la page 15)
2	SERVICE Connectez un périphérique de stockage USB pour mettre à niveau le logiciel du produit.
3	DIGITAL AUDIO IN (OPTICAL) Permet de connecter la sortie numérique (optique) d'un appareil externe. (Voir la page 26)
4	HDMI (eARC) Permet de connecter la prise HDMI (eARC) d'un téléviseur. (Voir la page 16)

- Lorsque vous déconnectez le câble d'alimentation de l'adaptateur CA/CC de la prise murale, tirez sur la prise. Ne tirez pas sur le câble.
- Ne connectez pas cet appareil ou d'autres composants à une prise CA tant que toutes les connexions entre les composants ne sont pas établies.

03 UTILISATION DE LA TÉLÉCOMMANDE

Insertion des piles avant d'utiliser la télécommande (2 piles AAA)

Faites glisser le panneau arrière dans le sens de la flèche jusqu'à ce qu'il soit complètement retiré. Insérez 2 piles AAA (1,5V) dans le bon sens (polarité correcte). Refaites glisser le panneau arrière dans sa position initiale.

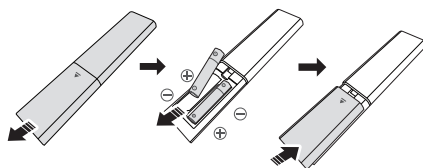

Comment utiliser la télécommande

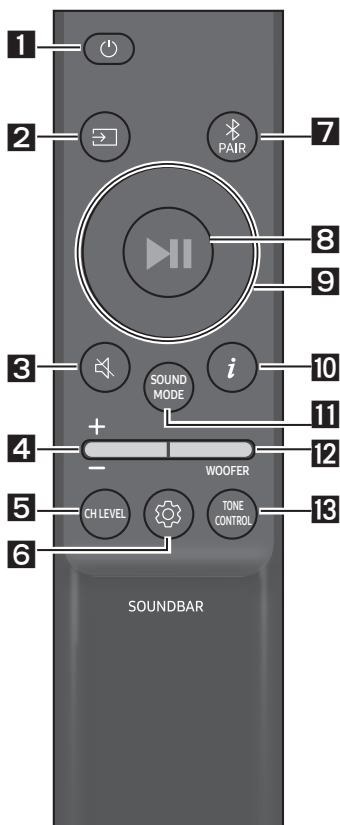

1 Alimentation

Permet d'allumer et d'éteindre le Soundbar.

Voyant DEL	Le voyant cyan clignote 1 fois	Le voyant rouge clignote 3 fois
	Allumé	Éteint

• Fonction Auto Power Down

L'appareil s'éteint automatiquement dans les situations suivantes :

- En mode « TV ARC » ou « eARC » / « Wi-Fi » / « Bluetooth » / « Digital Audio In » en l'absence de signal audio pendant 18 minutes.

2 (Source)

Appuyez sur ce bouton pour sélectionner une source connectée au Soundbar.

• Activation/désactivation de la fonction Audio Feedback

Vous pouvez activer ou désactiver la fonction Audio Feedback. Appuyez sur le bouton (Source) de la télécommande pendant 5 secondes lorsque le Soundbar est éteint (mode veille).

Voyant DEL	Le voyant cyan clignote 1 fois	Le voyant rouge clignote 1 fois
	Allumé	Éteint

3 (Silence)

Appuyez sur le bouton  (Silence) pour désactiver le son.
Appuyez de nouveau sur ce bouton pour activer le son.

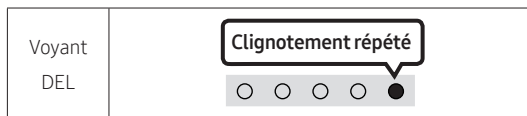

4 Volume

Faites basculer ce bouton vers le haut ou vers le bas pour régler le volume.

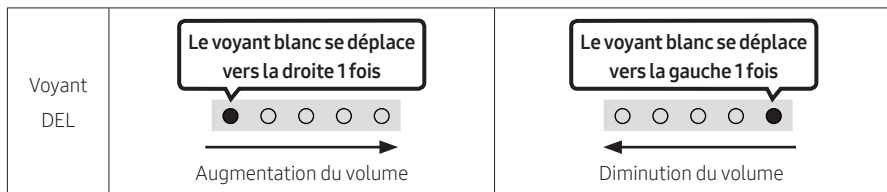

5 CH LEVEL

En appuyant sur le bouton, vous pouvez ajuster le volume de chaque haut-parleur.

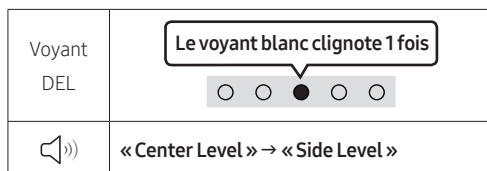



- Si les haut-parleurs arrière (vendus séparément) sont connectés, le réglage « **Rear Level** » est disponible. Pour régler le volume « **Rear Level** » entre -6 et +6 en utilisant les boutons **Haut/Bas**.

6 (Réglages sonores)

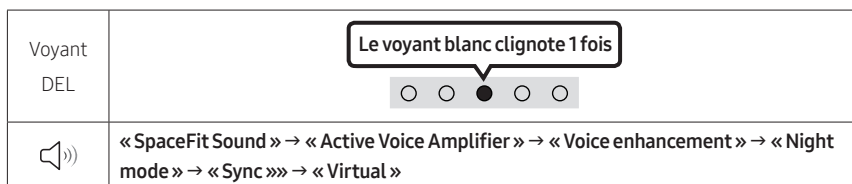
En appuyant sur le bouton, vous pouvez régler la fonction audio. L'élément souhaité peut être ajusté à l'aide des boutons **Haut/Bas**. Chaque fois que vous changez de mode, le voyant DEL multicolore clignote en blanc.



- Maintenez le bouton  (Réglages sonores) enfoncé pendant environ 5 secondes pour régler le son pour chaque bande de fréquence. Vous pouvez utiliser les boutons **Gauche/Droite** pour sélectionner les fréquences suivantes : 150 Hz, 300 Hz, 600 Hz, 1,2 kHz, 2,5 kHz, 5 kHz et 10 kHz. Vous pouvez également définir chaque fréquence sur une valeur allant de -6 à +6 à l'aide des boutons **Haut/Bas**. (Veillez à ce que le mode son soit défini sur « **Standard** ».)
- Si les haut-parleurs arrière (vendus séparément) sont connectés, les paramètres « **Sound Grouping** » et « **Private Rear Sound** » sont disponibles.
- Reportez-vous à la section « **Réglage de  (Réglages sonores)** » à la page 11.

7**Bluetooth PAIR**

Basculez le Soundbar en mode association Bluetooth.

Lorsque vous appuyez sur le bouton, l'affichage des voyants DEL change comme indiqué ci-dessous.

- Jusqu'à ce que l'appairage soit terminé, les voyants DEL multicolores s'allument successivement : **Rouge → Vert → Bleu.**

Voyant DEL	
	« Ready to connect via Bluetooth. »

8**▶|| (Lecture/Pause)**

Vous pouvez également lire ou mettre en pause la musique en appuyant sur ce bouton.

9**Haut/Bas/Gauche/Droite**

Appuyez sur **Haut/Bas/Gauche/Droite** sur le bouton pour sélectionner ou définir des fonctions.

- **Passer un morceau**

Appuyez sur le bouton de **Droite** pour sélectionner le prochain morceau. Appuyez sur le bouton de **Gauche** pour sélectionner le morceau précédent.

- **ID SET**

Maintenez le bouton **Haut** enfoncé pendant 5 secondes pour terminer **ID SET** (lors de la connexion d'un caisson de basses sans fil ou de haut-parleurs arrière sans fil).

10**i (Info)**

Appuyez sur le bouton pour afficher l'information sur la fonction actuelle. (Voir page5.)

Lorsque connecté à Dolby Atmos®, le voyant cyan clignote 3 fois.

11**SOUND MODE**

En appuyant sur le bouton, vous pouvez sélectionner le mode audio souhaité. Chaque fois que vous changez de mode, le voyant DEL multicolore clignote en blanc.

Voyant DEL	
	« Adaptive Sound » → « DTS Virtual:X » → « Music » → « Game » → « Standard »

- **Adaptive Sound**

Analyse le contenu en temps réel et fournit automatiquement le champ sonore optimal en fonction des caractéristiques du contenu.

- **DTS Virtual:X**

Son 3D immersif à partir de n'importe quel contenu.

- **Music**

Fournit un son plus naturel et plus enveloppant pour le contenu musical.

- **Game**

Émet un son stéréoscopique afin de vous plonger dans le feu de l'action lorsque vous jouez.

- **Standard**

Émet le son d'origine.

12

NIVEAU DU WOOFER (BASSES)

Faites basculer ce bouton vers le haut ou vers le bas pour régler le niveau du haut-parleur (basses) sur -12 ou entre -6 et +6. Pour régler le niveau de volume du haut-parleur (basses) sur 0 (par défaut), appuyez sur ce bouton.

13

TONE CONTROL

En appuyant sur le bouton, vous pouvez ajuster le volume des aigus ou des basses. L'élément souhaité peut être ajusté à l'aide des boutons **Haut/Bas**. (Cette fonction est offerte dans tous les modes audio, sauf le mode « **Standard** ».)

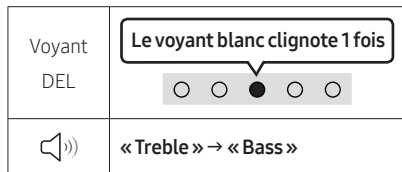



Réglage de (Réglages sonores)

- **SpaceFit Sound** : Cette fonction analyse l'espace d'écoute de l'utilisateur avec le microphone du Soundbar et offre le son optimal pour cet espace. (Reportez-vous à la section « **Utilisation du SpaceFit Sound** » à la page 25.)
- **Active Voice Amplifier** : Analyse le bruit externe en temps réel pendant que le Soundbar est actif, de sorte que la voix puisse toujours être entendue clairement.
 - Aucune donnée n'est enregistrée pendant l'analyse.
- **Voice enhancement** vous permet de mieux entendre les dialogues dans les films et à la télévision.
- **Night mode** est optimisé pour un visionnement nocturne lorsque les paramètres sont réglés de façon à baisser le volume tout en préservant la clarté des dialogues.
- **Sound Grouping**: L'unité principale du Soundbar et les haut-parleurs ambiophoniques émettent l'ensemble des sons, pas seulement le son ambiophonique, ce qui est idéal pour les grands groupes de personnes écoutant de la musique dans un grand espace.
 - Ce menu est activé initialement lorsque les haut-parleurs ambiophoniques sont connectés, puis il le reste que ces haut-parleurs soient toujours connectés ou non.
 - Si vous activez ce mode, les modes audio ne produisent aucune différence dans le rendu sonore.
 - Le son n'est pas émis de tous les haut-parleurs de l'unité principale du Soundbar et des haut-parleurs ambiophoniques, mais seulement de certaines unités prédéfinies, qui varient selon le modèle.
- **Private Rear Sound** : Avec ce mode, le son est émis uniquement des haut-parleurs ambiophoniques, ce qui vous offre une écoute sans être dérangé par les autres.
 - Si vous activez ce mode, le son n'est émis ni par l'unité principale du Soundbar, ni par le caisson de basse. Le son n'est émis que via le canal avant des haut-parleurs ambiophoniques.
 - Si vous activez ce mode, les modes audio ne produisent aucune différence dans le rendu sonore.

- La fonction se désactive si l'alimentation est coupée ou si la connexion des haut-parleurs ambiophoniques est perdue.
 - Le menu est activé uniquement si les haut-parleurs ambiophoniques sont connectés.
 - Ce mode est automatiquement désactivé et n'est plus disponible si la fonction Q-Symphony est activée.
- Si la vidéo de la télévision et l'audio du Soundbar ne sont pas synchronisés, sélectionnez **Sync** dans les réglages sonores, puis réglez le retard de l'audio entre 0 et 300 millisecondes à l'aide des boutons **Haut/Bas**.
 - **Sync** n'est prise en charge que pour certaines fonctions.
 - La fonction **Virtual** peut être activée/désactivée à l'aide des boutons **Haut/Bas**.

Utilisation des boutons masqués (boutons ayant plusieurs fonctions)

Bouton masqué		Page de référence
Bouton de la télécommande	Fonction	
WOOFER (Haut)	Activation/désactivation la fonction Télécommande de votre téléviseur (mode veille)	page 14
Haut	ID SET	page 10
 (Contrôle du son)	EQ 7 bandes	page 9
 (Source)	Activation/désactivation de la fonction Audio Feedback (mode veille)	page 8

Caractéristiques de sortie pour les différents modes d'effets sonores

Effet	Entrée	Sortie	
		Avec le caisson de basses uniquement	Avec caisson des basses et haut-parleur arrière sans fil
Adaptive Sound	2.0 canaux	5.1 canaux	7.1 canaux
	5.1 canaux	5.1 canaux	7.1 canaux
	Dolby Atmos®	5.1 canaux	7.1 canaux
DTS Virtual:X	2.0 canaux	5.1 canaux	7.1 canaux
	5.1 canaux	5.1 canaux	7.1 canaux
	Dolby Atmos®	5.1 canaux	7.1 canaux
Music	2.0 canaux	5.1 canaux	7.1 canaux
	5.1 canaux	5.1 canaux	7.1 canaux
	Dolby Atmos®	5.1 canaux	7.1 canaux
Game	2.0 canaux	5.1 canaux	7.1 canaux
	5.1 canaux	5.1 canaux	7.1 canaux
	Dolby Atmos®	5.1 canaux	7.1 canaux
Standard	2.0 canaux	2.1 canaux	2.1 canaux
	5.1 canaux	5.1 canaux	5.1 canaux
	Dolby Atmos®	5.1 canaux	7.1 canaux

- Le haut-parleur arrière sans fil Samsung et le caisson des basses peuvent être achetés séparément. Pour acheter le haut-parleur ou le caisson des basses, communiquez avec le vendeur auprès duquel vous avez acheté le Soundbar.
- Lorsque la source d'entrée est Dolby Atmos®, la configuration Caisson des basses uniquement fournit le son du canal 5.1, tandis que la configuration Caisson des basses et haut-parleur arrière sans fil uniquement fournit le son du canal 7.1.







Réglage du volume du Soundbar avec une télécommande du téléviseur

Contrôlez le volume du Soundbar à l'aide de la télécommande du téléviseur.

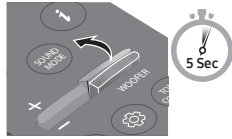
- Cette fonction ne peut être utilisée qu'avec des télécommandes infrarouges. Les télécommandes Bluetooth (télécommandes qui nécessitent un appairage) ne sont pas prises en charge.
- Réglez le haut-parleur du téléviseur sur **Haut-p. externe** pour utiliser cette fonction.
- Fabricants qui utilisent cette fonction : Samsung, VIZIO, LG, Sony, Sharp, PHILIPS, PANASONIC, TOSHIBA, Hisense, RCA

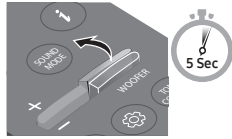
1. Éteignez le Soundbar.
2. Appuyez sur le bouton **WOOFER** et maintenez-le enfoncé pendant 5 secondes.
À chaque fois que vous faites basculer le bouton **WOOFER** vers le haut et le maintenez enfoncé pendant 5 secondes, le mode change, dans l'ordre suivant : « **Off-TV Remote** » (Mode par défaut), « **Samsung-TV Remote** », « **All-TV Remote** ».

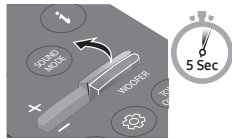
L'état du voyant DEL change à chaque changement de mode, comme illustré ci-dessous.

Bouton de la télécommande	Voyant DEL	État
	<p>Le voyant clignote en rouge 1 fois</p>  <p>« Off-TV Remote » (Mode par défaut)</p>	Télécommande du téléviseur désactivée.
	<p>Le voyant cyan clignote 1 fois</p>  <p>« Samsung-TV Remote »</p>	Télécommande infrarouge du téléviseur Samsung activée.
	<p>Le voyant clignote en bleu 1 fois</p>  <p>« All-TV Remote »</p>	Télécommande infrarouge du téléviseur tiers activée.

04 CONNEXION DU SOUNDBAR

Connexion de l'alimentation électrique

Afin de brancher le Soundbar à une prise électrique, utilisez les composants d'alimentation dans l'ordre suivant :

- Pour plus d'informations sur les exigences en matière d'alimentation électrique et de consommation d'énergie, reportez-vous à l'étiquette apposée sur le produit. (Étiquette : Partie inférieure de l'unité principale du Soundbar)
1. Tout d'abord, raccordez le câble d'alimentation à l'adaptateur CA/CC.
Connectez l'adaptateur CA/CC (avec le câble d'alimentation) au Soundbar.
 2. Raccordez le cordon d'alimentation à une prise murale.

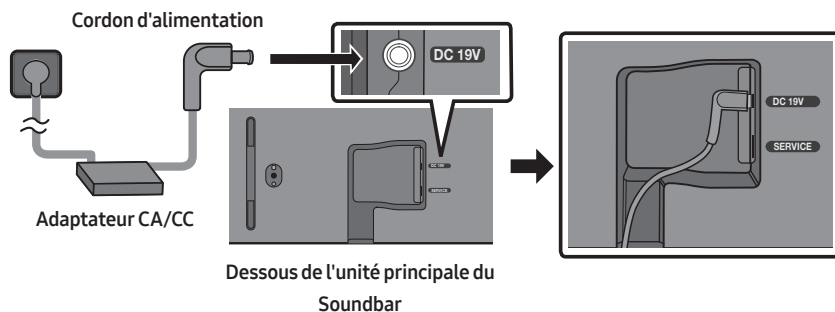

REMARQUES

- Si vous débranchez et rebranchez le cordon d'alimentation lorsque le produit est sous tension, le Soundbar s'allume automatiquement.
- Veillez à bien poser à plat l'adaptateur CA/CC sur une table ou au sol. Si l'adaptateur CA/CC est suspendu, avec l'entrée du câble d'alimentation CA vers le haut, de l'eau ou d'autres substances étrangères peuvent pénétrer dans l'adaptateur et provoquer son dysfonctionnement.

Connexion du kit haut-parleur arrière sans fil Samsung et du caisson de basse à votre Soundbar

Obtenez un véritable son ambiophonique sans fil en connectant le haut-parleur arrière sans fil Samsung (SWA-9200S, vendu séparément) et le caisson de basses sans fil (SWA-W510, vendu séparément) à votre Soundbar.

Pour plus d'informations sur les connexions, veuillez consulter le manuel d'utilisation du haut-parleur arrière sans fil et du caisson de basses sans fil Samsung.

05 CONNEXION À UN TÉLÉVISEUR

Connexion du téléviseur prenant en charge HDMI ARC (Audio Return Channel)

⚠ MISE EN GARDE

- Lorsque le câble HDMI et le câble optique sont tous les deux connectés, le signal HDMI est reçu en premier.
- Pour connecter le câble HDMI entre le téléviseur et le Soundbar, assurez-vous de connecter les bornes marquées ARC. Sinon, le son du téléviseur risque de ne pas être émis.
- Le câble recommandé est un câble HDMI certifié par HDMI.org.

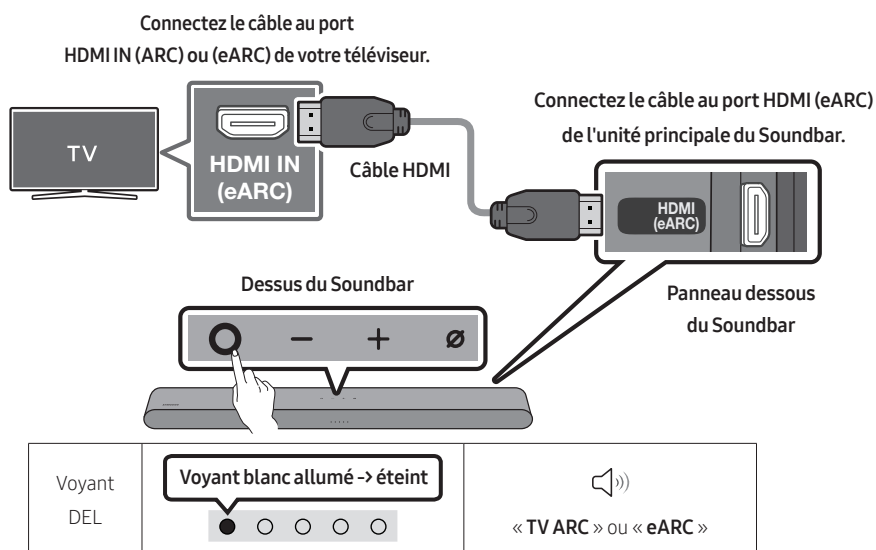

1. Connectez le câble HDMI comme indiqué sur la figure en vous assurant que le Soundbar et le téléviseur sont éteints.
2. Allumez le Soundbar et le téléviseur.
3. Le son du téléviseur est émis par le Soundbar.
 - Lorsque le son du téléviseur n'est pas restitué, appuyez sur le bouton **O (Multifonction)** en haut du Soundbar ou sur le bouton **☞ (Source)** de la télécommande pour sélectionner le mode « **TV ARC** » ou « **eARC** ».
 - Pour la connexion à eARC, la fonction eARC dans le menu du téléviseur devrait être activée. Reportez-vous au manuel de l'utilisateur du téléviseur pour de plus amples renseignements sur ce réglage. (Par exemple, Téléviseur Samsung : Accueil (🏠) → Menu → Paramètres (⚙) → Tous les paramètres (⚙) → Son → Paramètres avancés → Mode HDMI-eARC (Auto))

- Si aucun son ne sort, vérifiez à nouveau la connexion du câble HDMI.
- Utilisez les boutons de volume de la télécommande du téléviseur pour modifier le volume du Soundbar.

REMARQUES

- Lorsque vous connectez le téléviseur prenant en charge HDMI ARC (Audio Return Channel) au Soundbar avec un câble HDMI, vous pouvez transmettre les données vidéo et audio numériques sans connecter de câble optique séparé.
- Nous vous recommandons d'utiliser si possible un câble HDMI sans noyau. Si vous utilisez un câble HDMI à noyau, utilisez-en un dont le diamètre est inférieur à 0,55 po (14 mm).
- Cette fonction n'est pas disponible si le câble HDMI ne prend pas en charge ARC.
- Lorsque le son d'une diffusion est encodé en Dolby Digital et que le paramètre « Format de sortie audio numérique » est défini sur PCM sur votre téléviseur, nous recommandons de changer ce paramètre en le définissant sur Dolby Digital. Une fois que vous aurez modifié ce paramètre sur le téléviseur, vous pourrez profiter d'une meilleure qualité sonore. (Le menu du téléviseur peut utiliser des mots différents pour Dolby Digital et PCM selon le fabricant du téléviseur.)

Connexion à l'aide d'un câble optique

Liste de contrôle de pré-connexion

- Lorsque le câble HDMI et le câble optique sont tous les deux connectés, le signal HDMI est reçu en premier.
- Lorsque vous utilisez un câble optique et que les bornes ont leurs caches, assurez-vous de retirer les caches.

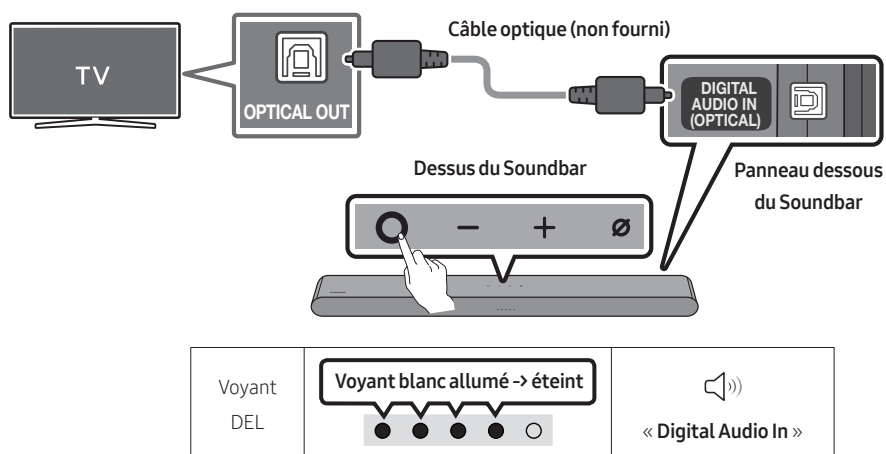

1. Le téléviseur et le Soundbar étant éteints, connectez le port **DIGITAL AUDIO IN (OPTICAL)** du Soundbar et le port de sortie **OPTICAL** du téléviseur à l'aide du câble optique (non fourni), comme indiqué sur la figure.
2. Allumez le Soundbar et le téléviseur.
3. Appuyez sur le bouton **○ (Multifonction)** en haut du Soundbar ou sur le bouton **↔ (Source)** de la télécommande, puis sélectionnez le mode **« Digital Audio In »**. Ensuite, l'annonce, **« Digital Audio In »** est émise.
4. Le son du téléviseur est émis par le Soundbar.

Connexion par Bluetooth

Lorsqu'un téléviseur Samsung est connecté via Bluetooth, vous pouvez entendre le son stéréo sans les tracas du câblage.



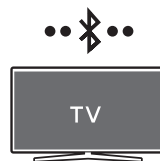

- Un seul téléviseur Samsung peut être connecté à la fois.
 - Un téléviseur Samsung prenant en charge Bluetooth peut être connecté.
- Vérifiez les spécifications de votre téléviseur.



Connexion initiale

1. **Bouton Appairage Bluetooth**

Voyant DEL



 <p>OU</p> <p>En mode « Bluetooth »</p> 	<p>Les voyants Rouge → Vert → Bleu clignotent</p>  <p>Appairage</p> <p>→</p> <p>Le voyant cyan clignote 3 fois</p>  <p>Connexion établie</p> <p>• Jusqu'à ce que l'appairage soit terminé, les voyants DEL multicolores s'allument successivement : Rouge → Vert → Bleu.</p> <p>« Ready to connect via Bluetooth. »</p>
--	---

2. Sélectionnez le mode Bluetooth sur le téléviseur Samsung.
(Par exemple, Accueil (🏠) → Menu → Paramètres (⚙️) → Tous les paramètres (⚙️) → Son → Sortie audio → Liste des haut-parleurs Bluetooth → S-Series Soundbar (Bluetooth))
3. Sélectionnez « **S-Series Soundbar** » dans la liste sur l'écran du téléviseur.
Un Soundbar disponible est indiquée par « **Association requise** » ou « **Associé** » sur la liste des appareils Bluetooth du téléviseur. Pour connecter le téléviseur Samsung au Soundbar, sélectionnez le message, puis établissez une connexion.
4. Vous pouvez maintenant entendre le son du téléviseur Samsung à partir du Soundbar.
 - S'il existe un historique de connexion entre le Soundbar et le téléviseur Samsung, le Soundbar est automatiquement connecté lorsque vous passez au mode « **Bluetooth** ».

En cas d'échec de la connexion de l'équipement

- Si vous avez un Soundbar existant (par exemple, **S-Series Soundbar**) dans la liste des haut-parleurs du téléviseur Samsung, supprimez-le.
- Répétez ensuite les étapes 1 à 3.

Déconnexion du Soundbar du téléviseur Samsung

Appuyez sur le bouton  (**Multifonction**) en haut du Soundbar ou sur le bouton  (**Source**) de la télécommande pour sélectionner un mode autre que « **Bluetooth** ».

- La déconnexion prend du temps car le téléviseur Samsung doit recevoir une réponse du Soundbar. (Le temps requis peut varier en fonction du modèle de téléviseur Samsung.)

Remarques sur la connexion Bluetooth

- Localisez un nouvel appareil à moins d'3,28 pi (1 m) pour vous connecter via la communication Bluetooth.
- Si un code PIN vous est demandé lors de la connexion d'un appareil Bluetooth, entrez <0000>.
- Le Soundbar s'éteint automatiquement au bout de 18 minutes à l'état Prêt.
- Le Soundbar peut ne pas effectuer correctement la recherche ou la connexion Bluetooth dans les circonstances suivantes :
 - En présence d'un équipement électronique ou d'un appareil électrique pouvant provoquer des interférences radio autour du Soundbar.
 - Si plusieurs appareils Bluetooth sont associés simultanément au Soundbar.
 - Si l'appareil Bluetooth est éteint, pas en place ou fonctionne mal.
- Les appareils électroniques peuvent créer des interférences radio. Les appareils produisant des ondes électromagnétiques doivent être gardés à distance de l'unité principale du Soundbar, par exemple les micro-ondes, les appareils de réseau sans fil, etc.
- **Précaution : Le Soundbar redémarrera automatiquement si vous activez/désactivez le Bluetooth.**
 - Méthode de désactivation du port Bluetooth : Appuyez sur le bouton **TONE CONTROL** de la télécommande du Soundbar pendant 30 secondes pour activer/désactiver le Wi-Bluetooth.

Connexion en Wi-Fi

Liste de contrôle de pré-connexion

- La connexion Wi-Fi est disponible uniquement sur les téléviseurs Samsung.
- Vérifiez que **le routeur sans fil (Wi-Fi)** est activé et que le **téléviseur est connecté au routeur**.
- Le téléviseur et le Soundbar doivent être connectés au même réseau sans fil (Wi-Fi).
- Si votre routeur sans fil (Wi-Fi) utilise un canal DFS, vous ne pourrez pas établir de connexion Wi-Fi entre le téléviseur et le Soundbar. Communiquez avec votre fournisseur de service Internet pour plus de détails.
- Étant donné que les menus peuvent varier selon l'année de fabrication, consultez le manuel de votre téléviseur
- Pour brancher le téléviseur à la Soundbar par Wi-Fi, branchez d'abord la Soundbar au routeur sans fil. Reportez-vous à la page 30 pour voir comment établir une connexion Wi-Fi.

1. Pour plus d'informations sur la connexion Wi-Fi à la Soundbar, voir la page 30, « **Méthode 2. Connexion par Wi-Fi (réseau sans fil)** ».

2. Modifiez la source d'entrée du téléviseur en utilisant le menu Audio sur le Soundbar.

- **Téléviseurs Samsung sortis en 2017 ou après**

Accueil (🏠) → Menu → Paramètres (⚙️) → Tous les paramètres (⚙️) → Son → Sortie audio → S-Series Soundbar (Wi-Fi)

REMARQUE

- **Précaution : Le Soundbar redémarre automatiquement si vous activez/désactivez le Wi-Fi.**
 - Méthode de désactivation du port Wi-Fi : Appuyez sur le bouton **CH LEVEL** de la télécommande du Soundbar pendant 30 secondes pour activer/désactiver le Wi-Fi.

Connexion à un téléviseur qui prend en charge Dolby Atmos®

Liste de contrôle de pré-connexion

- Dolby Atmos® est pris en charge par le mode « TV ARC » ou « eARC » ou « Wi-Fi ».
- Vérifiez que le contenu prend en charge Dolby Atmos®.

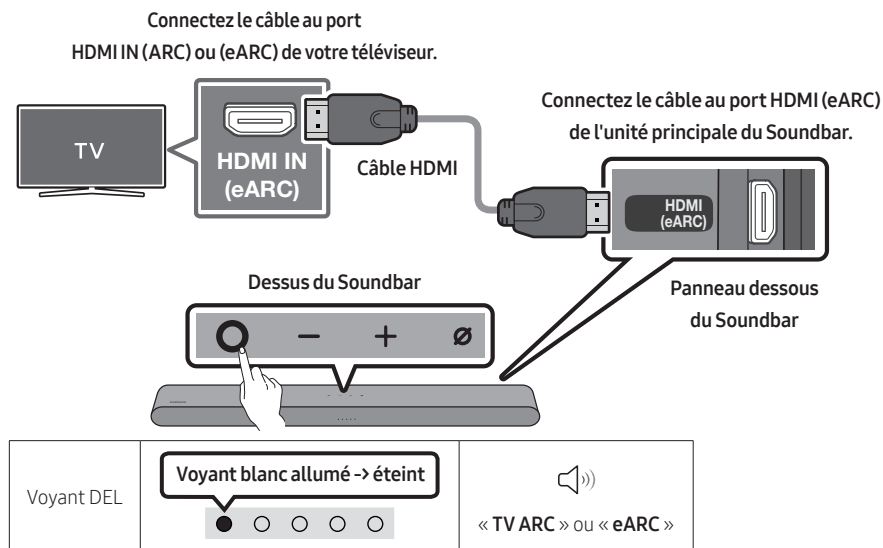

1. Connectez le câble HDMI comme indiqué sur la figure en vous assurant que le Soundbar et le téléviseur sont éteints.
2. Allumez le Soundbar et le téléviseur.
3. Le son du téléviseur est émis par le Soundbar.

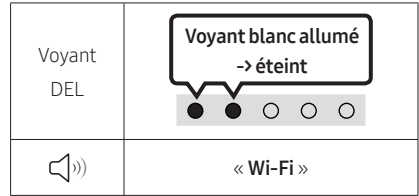
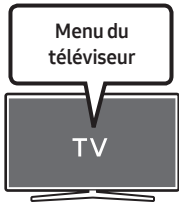

1. Connectez le Soundbar et le téléviseur au même réseau sans fil (Wi-Fi).
2. Pour la sortie audio du téléviseur, sélectionnez Soundbar.
3. Le son du téléviseur est émis par le Soundbar.

REMARQUES

- **Configuration de Dolby Atmos® sur un lecteur Blu-ray ou un autre appareil connecté au téléviseur.**

Ouvrez les options de sortie audio dans le menu des paramètres de votre lecteur Blu-ray ou d'un autre appareil et vérifiez que « Aucun encodage » est sélectionné pour le Bitstream. Par exemple, sur un lecteur Blu-ray Samsung, accédez à Menu Accueil → Son → Sortie numérique et sélectionnez Bitstream (non traité).

- **Cette fonction est disponible sur certains téléviseurs Samsung et sur certains modèles de Soundbar.**

Utilisation de la fonction Q-Symphony

- Quand le Soundbar se connecte à un téléviseur Samsung qui prend en charge la fonction Q-Symphony, vous pouvez lire le son simultanément via le Soundbar et le téléviseur. Si vous utilisez la fonction Q-Symphony, le son ambiophonique émis par le téléviseur vous permet de profiter d'un effet de son tridimensionnel ambiophonique plus puissant et plus riche.
- Quand le Soundbar est connecté, le menu « **Q-Symphony** » s'affiche sur le téléviseur. Paramètres (⚙️) → Tous les paramètres (⚙️) → Son → Sortie audio
- Exemple de menu du téléviseur: **Q-Symphony**

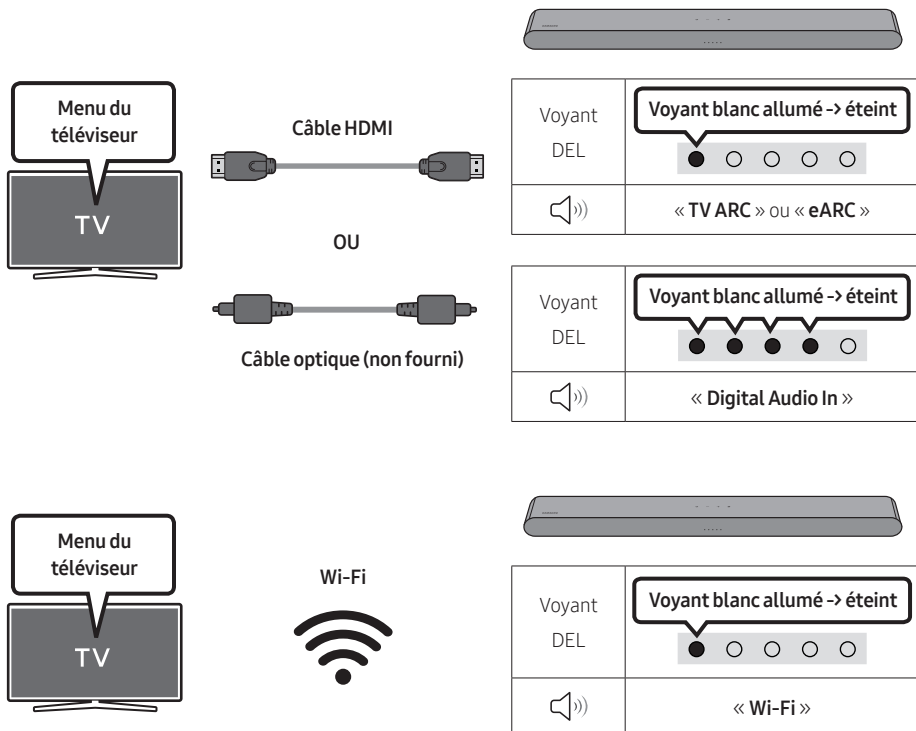

REMARQUES

- Cette fonction peut être activée par le codec pris en charge par le téléviseur.
- Cette fonction est prise en charge uniquement lorsque le câble HDMI ou le câble optique (non fourni) ou le Wi-Fi est connecté.
- Le message qui s'affiche peut varier selon le modèle de TV.
- Assurez-vous que votre téléviseur et le Soundbar sont connectés au même routeur sans fil et à la même fréquence.
- Cette fonction est disponible sur certains téléviseurs Samsung et sur certains modèles de Soundbar.

Utilisation du SpaceFit Sound

Offre une qualité sonore optimisée en analysant les espaces d'écoute.

Méthode 1. Connexion par le Soundbar



Pour activer cette fonction, activez le mode SpaceFit Sound à l'aide de la télécommande du Soundbar.

( (Réglages sonores) → "SpaceFit Sound Off" → ▲ (Haut) → "SpaceFit Sound On")

- Cette fonction est offerte par tous les modes audio.

Méthode 2. Connexion par le téléviseur

Pour activer cette fonction, activez le mode **Son adaptatif+** sur le menu de votre téléviseur Samsung.

(Accueil () → Menu → Paramètres () → Tous les paramètres () → Général → Paramètres du mode intelligent → Son adaptatif+)

- Le mode son de votre Soundbar passera automatiquement à **Son adaptatif+** si vous activez le mode **Son adaptatif+** sur votre téléviseur.

REMARQUE

- Cette fonction est active lorsque le Soundbar se connecte à certains téléviseurs Samsung.

06 CONNEXION D'UN APPAREIL EXTERNE

Connexion à l'aide d'un câble optique

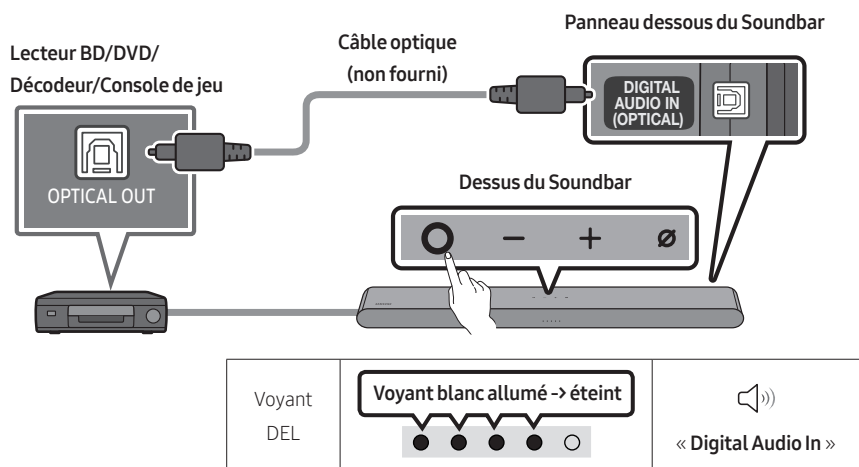

1. Éteignez l'appareil externe et le Soundbar, puis connectez le port **DIGITAL AUDIO IN (OPTICAL)** du Soundbar et le port de sortie **OPTICAL** de l'appareil externe à l'aide du câble optique (non fourni), comme indiqué sur la figure.
2. Allumez le Soundbar et l'appareil externe.
3. Appuyez sur le bouton **○ (Multifonction)** en haut du Soundbar ou sur le bouton **📡 (Source)** de la télécommande, puis sélectionnez le mode **« Digital Audio In »**. Ensuite, l'annonce, **« Digital Audio In »** est émise.
4. Le son de l'appareil externe est émis par le Soundbar.

07 CONNEXION D'UN APPAREIL MOBILE

Méthode 1. Connexion par Bluetooth

Lorsqu'un appareil mobile est connecté par Bluetooth, vous pouvez entendre le son stéré sans les tracas du câblage.





- Lorsque vous connectez un appareil Bluetooth associé alors que le Soundbar est éteint, le Soundbar s'allume automatiquement.



Appareil mobile

La connexion initiale

- Lors de la connexion à un nouvel appareil Bluetooth, assurez-vous que l'appareil est à moins d'3,28 pi (1 m) de distance.

<p>1. Bouton Appairage Bluetooth</p>  <p>OU</p> <p>En mode « Bluetooth »</p> 	<p>Voyant DEL</p> <div data-bbox="445 600 717 676"><p>Les voyants Rouge → Vert → Bleu clignotent</p></div>  <p>Appairage</p> <p>→</p> <div data-bbox="815 600 1020 676"><p>Le voyant cyan clignote 3 fois</p></div>  <p>Connexion établie</p> <ul style="list-style-type: none">• Jusqu'à ce que l'appairage soit terminé, les voyants DEL multicolores s'allument successivement : Rouge → Vert → Bleu. <p> « Ready to connect via Bluetooth. »</p>
--	--

2. Sur votre appareil, sélectionnez « **S-Series Soundbar** » dans la liste qui apparaît.
3. Lisez les fichiers musicaux de l'appareil connecté par Bluetooth via le Soundbar.

En cas d'échec de la connexion de l'équipement

- Si un Soundbar (par exemple, **S-Series Soundbar**) figure déjà dans la liste des haut-parleurs de l'appareil mobile, supprimez-le.
- Répétez les étapes 1 et 2.

Remarques sur la connexion Bluetooth



- Localisez un nouvel appareil à moins d'3,28 pi (1 m) pour vous connecter via la communication Bluetooth.
- Si un code PIN vous est demandé lors de la connexion d'un appareil Bluetooth, entrez <0000>.
- Le Soundbar s'éteint automatiquement au bout de 18 minutes à l'état Prêt.
- Le Soundbar peut ne pas effectuer correctement la recherche ou la connexion Bluetooth dans les circonstances suivantes :
 - S'il y a un fort champ électrique autour du Soundbar.
 - Si plusieurs appareils Bluetooth sont associés simultanément au Soundbar.
 - Si l'appareil Bluetooth est éteint, pas en place ou fonctionne mal.
- Les appareils électroniques peuvent créer des interférences radio. Les appareils produisant des ondes électromagnétiques doivent être gardés à distance de l'unité principale du Soundbar, par exemple les micro-ondes, les appareils de réseau sans fil, etc.
- Le Soundbar prend en charge les données SBC (44,1 kHz, 48 kHz).
- Connectez-vous uniquement à un périphérique Bluetooth prenant en charge la fonction A2DP (AV).
- Lorsque vous connectez le Soundbar à un périphérique Bluetooth, placez-les aussi près que possible l'un de l'autre.
- Plus le Soundbar et le périphérique Bluetooth sont éloignés l'un de l'autre, plus la qualité sonore diminue. La connexion Bluetooth peut se rompre lorsque les appareils sont hors de portée effective.
- La connexion Bluetooth peut ne pas fonctionner comme prévu dans les zones où la réception est mauvaise.
- Un périphérique Bluetooth peut émettre du bruit ou devenir défaillant dans les conditions suivantes :
 - Lorsque le corps est en contact avec l'émetteur-récepteur de signal sur l'appareil Bluetooth ou le Soundbar
 - Dans les coins ou lorsqu'il y a un obstacle à proximité, tel qu'un mur ou une cloison, où des changements électriques peuvent se produire.
 - Lorsqu'il est exposé à des interférences radio par d'autres produits fonctionnant sur les mêmes gammes de fréquences, comme des équipements médicaux, des fours à micro-ondes et des périphériques LAN sans fil.
 - Les obstacles tels que les portes et les murs peuvent avoir un impact sur la qualité sonore, même lorsque les appareils sont dans le champ de portée effective.
- Notez que votre Soundbar ne peut pas être appairé avec d'autres périphériques Bluetooth lorsque vous utilisez l'option Bluetooth.
- Cet appareil sans fil peut provoquer des interférences électriques lorsqu'il est en marche.

Déconnexion d'un périphérique Bluetooth d'un Soundbar

Vous pouvez déconnecter le périphérique Bluetooth à partir du système Soundbar. Pour des directives, consultez le manuel d'utilisation du périphérique Bluetooth.

- Le système Soundbar sera déconnecté.
- Si le Soundbar est déconnecté de l'appareil Bluetooth, le voyant DEL multicolore du Soundbar clignote « **Rouge** » trois fois.

Déconnexion du Soundbar du périphérique Bluetooth

Appuyez sur le bouton  (**Multifonction**) en haut du Soundbar ou sur le bouton  (**Source**) de la télécommande pour sélectionner un mode autre que « **Bluetooth** ».

- La déconnexion prend du temps car le périphérique Bluetooth doit recevoir une réponse du Soundbar. (Le temps de déconnexion requis peut différer en fonction du périphérique Bluetooth.)

Méthode 2. Connexion par Wi-Fi (réseau sans fil)

Pour connecter un Soundbar à un appareil mobile via un réseau sans fil (Wi-Fi), l'application **SmartThings** est requise.

Connexion initiale

1. Installez et lancez l'application **SmartThings** sur votre appareil mobile (téléphone intelligent ou tablette).
2. Dans l'application, suivez les instructions à l'écran pour ajouter le Soundbar.
 - La fenêtre contextuelle automatique (deuxième illustration ci-dessous) peut ne pas s'afficher sur certains appareils.Si la fenêtre contextuelle ne s'affiche pas, appuyez sur le bouton « + » sur l'écran **Home**. Le Soundbar a été ajouté à l'application.
 - L'illustration ci-dessous peut varier selon la version de l'application.

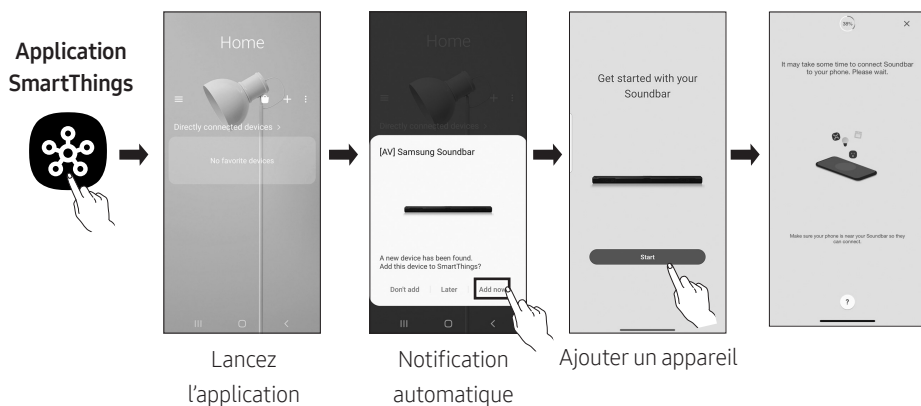

Pour changer votre connexion Wi-Fi

1. Lancez l'application **SmartThings** sur votre appareil mobile (téléphone intelligent ou tablette).
2. Sur l'application, supprimez le Soundbar enregistré et rajoutez-le.

Utilisation du Jeu de groupe

- Pour bénéficier de cette fonctionnalité, ajoutez votre Soundbar à l'application **SmartThings**.
- Pour l'activer, connectez au moins deux appareils audio au même réseau Wi-Fi à 5 GHz.
- Cette fonction est disponible sur les appareils de son Samsung prenant en charge le Wi-Fi commercialisés à partir de 2024.
- Cette fonctionnalité ne prend pas en charge le son du téléviseur.

Configuration du Jeu de groupe

1. Lancez l'application **SmartThings** sur votre appareil mobile.
2. Ajoutez le Soundbar dans l'application **SmartThings** en suivant les instructions de la section « **Méthode 2. Connexion par Wi-Fi (réseau sans fil)** » → « **Étapes 2** (Enregistrement de l'appareil) ».
3. Appuyez sur la carte du Soundbar.
4. Sur votre appareil mobile, appuyez sur **Créer un groupe** sous l'icône d'appareil audio.
 - Le bouton **Créer un groupe** s'affiche uniquement lorsque le Soundbar est en mode Wi-Fi.
 - Si le Soundbar diffuse le son du téléviseur, la connexion au téléviseur est débranchée lors de la création d'un groupe.
5. Activez le **Jeu de groupe**.
6. Sélectionnez l'appareil de votre choix dans la liste et appuyez sur **Appliquer**.
 - Vous pouvez ajouter jusqu'à 4 appareils.
 - Avec le **Jeu de groupe**, l'audio sera diffusé au moyen de l'appareil hôte seulement.
 - Lorsqu'un appareil connecté à l'appareil hôte passe sur une source différente, l'appareil sera supprimé automatiquement du groupe.
 - Lorsque l'appareil hôte est connecté à un téléviseur, le groupe généré sera supprimé automatiquement.

Désactivation du Jeu de groupe

1. Appuyez sur la carte de l'appareil audio.
2. Sur votre appareil mobile, appuyez sur **Modifier le groupe** sous l'icône d'appareil audio.
3. Désactivez le **Jeu de groupe**.
 - Pour désactiver un appareil individuel, décochez la case de l'appareil de la liste et appuyez sur **Appliquer**.

Connexion par Apple AirPlay

- Cette fonction peut ne pas être disponible dans certains pays.
- Ce Soundbar Samsung prend en charge AirPlay et nécessite iOS 13.4 ou version ultérieure.
- Pour activer AirPlay dans votre Soundbar, vous devez d'abord enregistrer l'appareil avec l'application Samsung **SmartThings** en acceptant les conditions générales de l'application.
- Assurez-vous que le Soundbar est sous tension et qu'il est connecté au même réseau Wi-Fi que votre appareil Apple.

Avec AirPlay, vous pouvez diffuser en flux de la musique, des balados et d'autres sons à partir de votre appareil Apple sur le Soundbar Samsung.

- Sélectionnez  à partir d'une application prise en charge par AirPlay ou du centre de contrôle sur votre iPhone, iPad ou Mac.
- Dans la liste d'appareils disponibles, sélectionnez le Soundbar sur lequel jouer le son actuel.

Utilisation de la fonction Tap Sound

Appuyez sur le Soundbar avec votre appareil mobile pour écouter le son de l'appareil mobile au moyen du Soundbar.

- Cette fonction peut ne pas être prise en charge en fonction de l'appareil mobile.
- Cette fonction n'est compatible qu'avec les appareils mobiles Samsung fonctionnant sous Android 8.1 ou une version ultérieure.

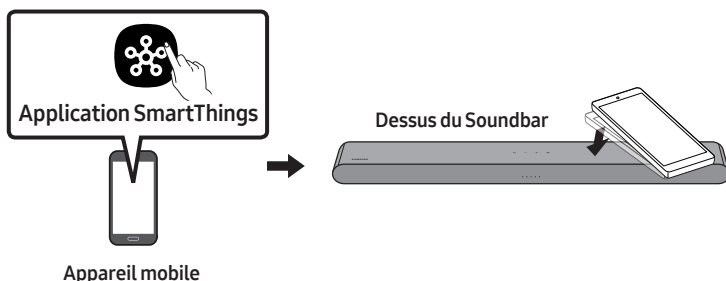

1. Activez la fonction **Tap Sound** sur votre appareil mobile.
 - Pour plus d'informations sur la façon d'activer cette fonction, reportez-vous à la section « **Activer la fonction Tap Sound** » ci-dessous.
2. Appuyez sur le Soundbar avec l'appareil mobile. Sélectionnez « **Démarrer** » dans la boîte de dialogue affichée. La connexion est établie entre l'appareil mobile et le Soundbar via Bluetooth.
3. Lisez le son de l'appareil mobile au moyen du Soundbar.
 - Cette fonction connecte un appareil mobile au Soundbar via Bluetooth en détectant les vibrations produites lorsque l'appareil touche le Soundbar.
 - Veillez à ne pas appuyer l'appareil mobile sur un coin pointu du Soundbar. Cela pourrait rayer ou endommager le Soundbar ou l'appareil mobile.
 - Il est recommandé de placer l'appareil mobile dans un étui. Appuyez légèrement sur la zone large de la partie supérieure du Soundbar, sans exercer de force excessive.
 - Pour utiliser cette fonction, mettez à jour l'application **SmartThings** vers la dernière version. Cette fonction peut ne pas être prise en charge en fonction de la version de l'application.

Activer la fonction Tap Sound

Utilisez l'application **SmartThings** pour activer la fonction **Tap View, Tap Sound**.

1. Sur l'appareil mobile, lancez l'application **SmartThings**.
2. Sélectionnez (☰ → ⚙) sur l'écran de l'application **SmartThings** qui apparaît sur l'appareil mobile.
3. Définissez « **Tap View, Tap Sound** » sur Activé pour permettre à la fonction de se lancer lorsqu'un appareil mobile se rapproche du Soundbar.

REMARQUES

- Lorsque l'appareil mobile est en mode d'économie d'énergie, la fonction **Tap Sound** ne fonctionne pas.
- La fonction **Tap Sound** peut ne pas fonctionner si des appareils à proximité du Soundbar, par exemple des appareils électriques, provoquent des interférences radio. Assurez-vous que les appareils susceptibles de provoquer des interférences radio sont placés à une distance suffisante du Soundbar.

08 INSTALLATION DU SUPPORT MURAL

Précautions d'installation

- Procédez à l'installation sur un mur vertical uniquement.
- N'installez pas le produit dans un endroit où la température ou le taux d'humidité est élevé.
- Vérifiez que le mur est suffisamment solide pour supporter le poids du produit. Sinon, renforcez le mur ou choisissez un autre point d'installation.
- Achetez et utilisez les vis de fixation ou les chevilles adaptées au type de mur que vous possédez (plaque de plâtre, plaque de fer, bois, etc.). Si possible, fixez les vis de support dans les poteaux muraux.
- Achetez des vis de montage mural en fonction du type et de l'épaisseur du mur sur lequel vous souhaitez monter le Soundbar.
 - Diamètre : M5
 - Longueur : 1 3/8 pouces (35 mm) ou plus recommandé.
- Connectez les câbles de l'unité aux appareils externes avant d'installer le Soundbar sur le mur.
- Assurez-vous que l'unité est éteinte et débranchée de la source d'alimentation avant de l'installer. Sinon, cela pourrait provoquer un choc électrique.

Composants de montage mural



Guide de montage mural



Vis de fixation



Vis
(M4 x L10)

Vis



Support de montage mural

1. Placez le **Guide de montage mural** contre la surface du mur.
 - Le **Guide de montage mural** doit être à niveau.
 - Si votre téléviseur est fixé au mur, installez le Soundbar au moins 2 pouces (5 cm) en dessous du téléviseur.



↕ 2 pouces (5 cm) ou plus

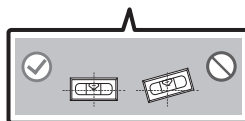
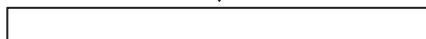

2. Alignez la **Ligne Centrale** du **Guide de montage mural** sur le centre de votre téléviseur (si vous montez le Soundbar sous ce dernier), puis fixez le **Guide de montage mural** au mur avec du ruban adhésif.

- Si vous ne l'installez pas sous un téléviseur, placez la **Ligne Centrale** au centre de la zone d'installation.

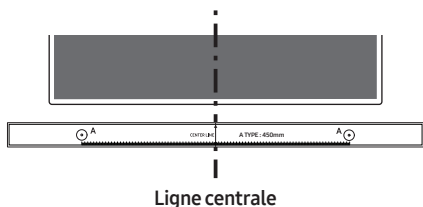

3. Utilisez un crayon pour marquer la position des trous et retirez le **Guide de montage mural**.

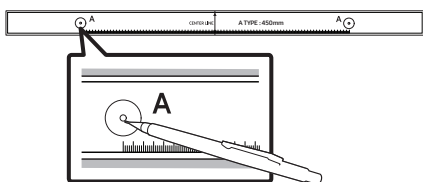

4. À l'aide d'un foret de taille appropriée, percez un trou dans le mur à chaque marque.

- Si les marques ne correspondent pas à la position des montants de la cloison, veillez à insérer les ancrages appropriés dans les trous avant d'insérer les vis de support. Si vous utilisez des ancrages, assurez-vous que les trous que vous percez sont assez grands pour les accommoder.

5. Poussez une vis (non fournie) dans chaque **Vis de fixation**, puis vissez fermement chaque vis dans un trou de vis de support.

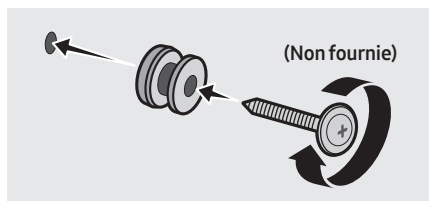

6. Installez les 2 **Support de montage mural** selon l'orientation correcte en bas de la Soundbar, à l'aide de 2 **Vis**.

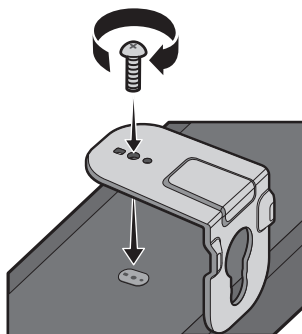

- Lors du montage, assurez-vous que l'étrier des **Support de montage mural** est situé à l'arrière du Soundbar.

Arrière du Soundbar

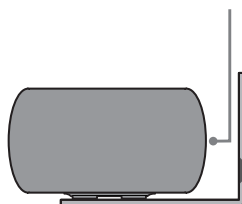

Extrémité droite du Soundbar

- Le produit réel pourrait différer de l'image ci-dessus, selon le modèle.

7. Installez le Soundbar à l'aide des **Support de montage mural** en accrochant ces derniers sur les **Vis de fixation** fixées au mur.

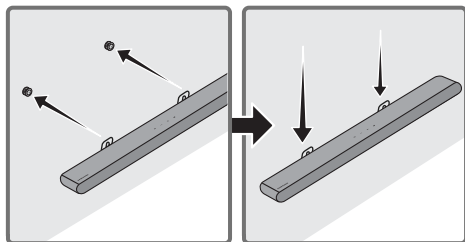

8. Faites glisser la Soundbar vers le bas, comme illustré ci-dessous, afin que les **Support de montage mural** reposent fermement sur les **Vis de fixation**.

- Insérez les **Vis de fixation** dans la partie large (inférieure) des **Support de montage mural**, puis faites glisser les **Support de montage mural** vers le bas afin que les **Support de montage mural** reposent fermement sur les **Vis de fixation**.

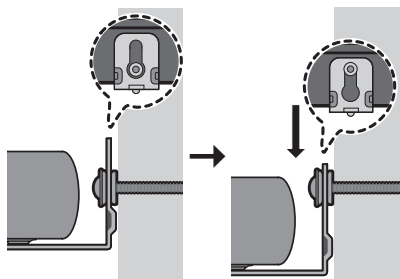

09 INSTALLATION DU SOUNDBAR DEVANT LE TÉLÉVISEUR

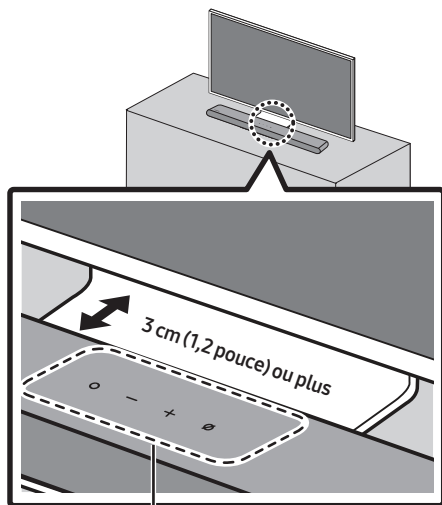

Microphones

Alignez le centre du Soundbar au centre du téléviseur comme illustré sur l'image. À ce stade, placez le Soundbar à au moins 3 cm (1,2 pouce) du téléviseur afin qu'il n'y ait aucune interférence avec la reconnaissance vocale.

REMARQUES

- Assurez-vous que le Soundbar est placé sur une surface plane et solide.
- Un espace insuffisant entre le téléviseur et le Soundbar peut entraîner des problèmes acoustiques et de reconnaissance vocale.

10 MISE À JOUR LOGICIELLE

Mise à jour automatique

Lorsque le Soundbar est connecté à Internet, les mises à jour logicielles s'installent automatiquement, même lorsque le Soundbar est éteint.

- Pour utiliser la fonction de mise à jour automatique, le Soundbar doit être connecté à Internet.

La connexion Wi-Fi au Soundbar sera interrompue si le cordon d'alimentation du Soundbar est débranché ou si l'alimentation est coupée. En cas de coupure, à la remise sous tension ou lorsque vous rebranchez le cordon d'alimentation, allumez le Soundbar, puis reconnectez-le à Internet.

Mise à jour USB

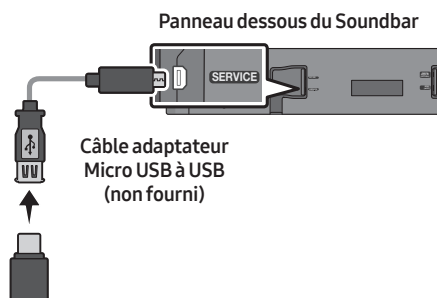

Il se peut que Samsung propose des mises à jour du micrologiciel du système Soundbar à l'avenir.

Lorsqu'une mise à jour est disponible, vous pouvez mettre à jour le Soundbar en connectant le lecteur USB qui contient le micrologiciel de mise à jour au port **SERVICE** du Soundbar.

1. Accédez au site (www.samsung.com) → recherchez le nom du modèle au moyen de l'option de menu d'assistance à la clientèle.
 - Pour plus d'informations sur la mise à jour, reportez-vous au Guide de mise à niveau.
2. Téléchargez le fichier de mise à niveau (type USB).
3. Décompressez le fichier pour créer un dossier avec le nom du fichier.
4. Stockez le dossier créé sur une clé USB, puis connectez-le au Soundbar.
5. Allumez le Soundbar. Le produit est alors mis à jour en moins de trois minutes.

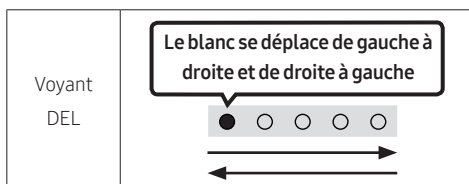

- Pendant la mise à jour, n'éteignez pas le produit et ne retirez pas le câble USB.
- Si le voyant jaune est allumé après la mise à jour du logiciel, cela signifie qu'une mise à jour supplémentaire est en cours. En pareil cas, ne coupez pas l'alimentation et ne retirez pas le dispositif USB.
- Si la mise à jour ne s'exécute pas, rebranchez le cordon d'alimentation du Soundbar.
- Si la dernière version est installée, aucune mise à jour n'est effectuée.
- Selon le type d'USB, la mise à jour peut ne pas être prise en charge.
- Si aucun fichier de mise à jour n'est disponible

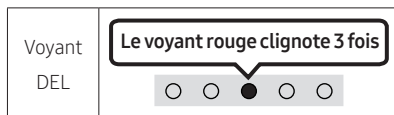

- Si le fichier de mise à jour est pour la même version ou pour une version antérieure

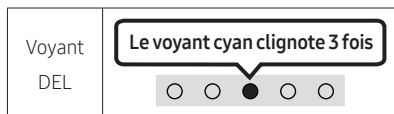

Réinitialisation

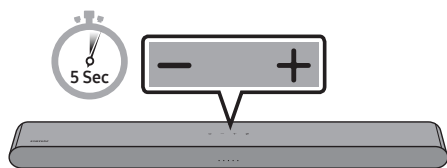

Alors que le Soundbar est allumé, appuyez sur les boutons **— + (Volume)** de l'unité pendant au moins 5 secondes. L'affichage des voyants change comme indiqué ci-dessous, et le Soundbar est réinitialisé.

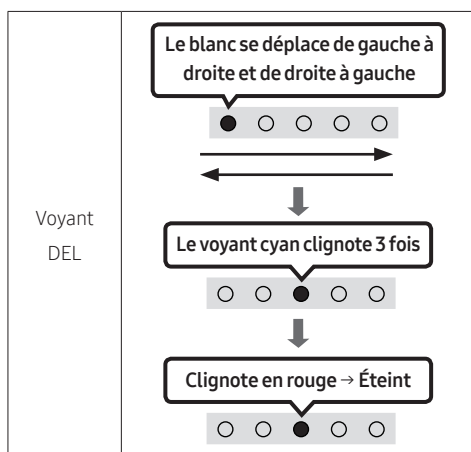

⚠ MISE EN GARDE

- Tous les paramètres du Soundbar sont réinitialisés.
Veillez à effectuer cette opération uniquement lorsqu'une réinitialisation est requise.

Information concernant les mises à jour sur la sécurité

Des mises à jour sur la sécurité sont fournies pour renforcer la sécurité de votre appareil et protéger vos données personnelles. Pour en savoir plus sur les mises à jour sur la sécurité, visitez la page <https://security.samsungtv.com>.

- Le site Web ne prend en charge que certaines langues.

11 DÉPANNAGE

Avant de contacter l'assistance, effectuez les vérifications suivantes.

Le Soundbar ne s'allume pas.

- Vérifiez si le cordon d'alimentation du Soundbar est correctement inséré dans la prise.

Le Soundbar fonctionne par intermittence.

- Après avoir retiré le cordon d'alimentation, réinsérez-le.
- Mettez l'appareil externe sous tension et réessayez.
- S'il n'y a pas de signal, le Soundbar s'éteint automatiquement après un certain temps. Allumez le produit. (Voir la page 8.)

La télécommande ne fonctionne pas.

- Pointez la télécommande directement sur le Soundbar.
- Remplacez les piles.

Le voyant DEL rouge du Soundbar reste allumé.

- Le microphone est éteint. Allumez le microphone. (Voir la page 6.)

Le Soundbar n'émet aucun son.

- Le volume du Soundbar est trop faible ou coupé. Réglez le volume.
- Lorsqu'un appareil externe (STB, appareil Bluetooth, appareil mobile, etc.) est connecté, réglez le volume de l'appareil externe.
- Pour la sortie audio du téléviseur, sélectionnez Soundbar. (Téléviseur Samsung : Accueil (🏠) → Menu → Paramètres (⚙️) → Tous les paramètres (⚙️) → Son → Sortie audio → Sélectionnez le Soundbar)
- La connexion du câble au Soundbar ne doit pas être lâche. Débranchez le câble et rebranchez-le.
- Retirez complètement le cordon d'alimentation, rebranchez-le et mettez l'appareil sous tension.
- Initialisez le produit et réessayez. (Voir page 38.)

Si le téléviseur n'est pas connecté par HDMI (eARC).

- Vérifiez que le câble HDMI est correctement connecté à la borne eARC. (Voir la page 16.)
- La connexion peut ne pas être possible en raison de l'appareil externe connecté (décodeur, machine de jeux, etc.). Connectez directement le Soundbar.
- HDMI-CEC peut ne pas être activé sur le téléviseur. Activez le CEC dans le menu du téléviseur. (Téléviseur Samsung : Accueil (🏠) → Menu → Paramètres (⚙️) → Tous les paramètres (⚙️) → Connexion → Gestionnaire de périphérique externe → Anynet+ (HDMI-CEC) ACTIVÉ)

Aucun son n'est émis lors de la connexion au téléviseur en mode HDMI (eARC).

- Votre appareil ne peut pas lire le signal d'entrée. Changez la sortie audio du téléviseur et réglez-la sur PCM ou sur Dolby Digital.
(Pour un téléviseur Samsung : Accueil (🏠) → Menu → Paramètres (⚙️) → Tous les paramètres (⚙️) → Son → Paramètres avancés → Format de sortie audio numérique)

Le Soundbar ne se connecte pas par Bluetooth.

- Lors de la connexion d'un nouvel appareil, passez à l'appairage Bluetooth pour la connexion. (Appuyez sur le bouton **PAIR** de la télécommande ou sur le bouton **⊘ (Marche/Arrêt microphone)** de l'unité pendant au moins 5 secondes.)
- Si le Soundbar est connecté à un autre appareil, débranchez d'abord cet appareil pour commuter l'appareil.
- Reconnectez l'appareil après avoir supprimé la liste des haut-parleurs Bluetooth sur l'appareil à connecter. (Téléviseur Samsung : Accueil (🏠) → Menu → Paramètres (⚙️) → Tous les paramètres (⚙️) → Son → Sortie audio → Liste des haut-parleurs Bluetooth)
- Retirez et rebranchez la fiche d'alimentation, puis réessayez.
- Initialisez le produit et réessayez. (Voir page 38.)

Le son se coupe lors d'une connexion par Bluetooth.

- Certains appareils peuvent créer des interférences radio s'ils sont trop proches du Soundbar (p. ex. fours à micro-ondes, routeurs sans fil, etc.).
- Si votre appareil connecté par Bluetooth est trop éloigné du Soundbar, il est possible que le son soit coupé. Rapprochez l'appareil du Soundbar.
- Si une partie de votre corps est en contact avec l'émetteur-récepteur Bluetooth ou que le produit est installé sur un meuble en métal, une coupure du son peut se produire. Vérifiez l'environnement d'installation et les conditions d'utilisation.

Connexion impossible au Wi-Fi.

- Vérifiez si votre routeur sans fil est allumé.
- Éteignez le routeur, rallumez-le, puis réessayez.
- Le Soundbar ne peut pas se connecter si le signal sans fil est trop faible. Placez le routeur plus près du Soundbar ou éliminez tout obstacle entre le Soundbar et le routeur, dans la mesure du possible.
- Si votre routeur sans fil est nouveau, vous devrez reconfigurer les paramètres réseau du haut-parleur.
- Le Soundbar ne prend pas en charge le Wi-Fi 6.

Le Soundbar ne s'allume pas automatiquement avec le téléviseur.

- Lorsque vous éteignez le Soundbar tout en regardant la télévision, la synchronisation de l'alimentation avec le téléviseur est désactivée. Éteignez d'abord le téléviseur.

La fonction AVA n'est pas disponible dans les cas suivants.

- La fonction AVA n'est pas disponible en utilisant la fonction Q-Symphony.
- La fonction AVA n'est pas disponible lorsque le microphone est éteint.

Après avoir connecté le téléviseur au Soundbar, j'ai modifié le mode du Soundbar. Aucun son n'est émis du téléviseur.

- Si vous connectez votre Soundbar à un appareil mobile pendant que le Soundbar est connecté au téléviseur, le Soundbar diffuse du son à partir de l'appareil mobile tout en préservant la connexion au téléviseur. Le son du téléviseur ne sera donc pas diffusé à nulle part.
- Déconnectez l'appareil mobile, et le son du téléviseur sera de nouveau diffusé à partir du Soundbar.

Le Soundbar n'apparaît pas dans AirPlay.

- Pour activer AirPlay dans votre Soundbar, vous devez d'abord enregistrer l'appareil avec l'application Samsung **SmartThings** en acceptant les conditions générales de l'application. (Voir page 32.)
- AirPlay ne fonctionne pas si vous supprimez le Soundbar de l'application Samsung **SmartThings**.
- Vérifiez que le Soundbar et l'appareil Apple sont connectés au même réseau Wi-Fi.
- Le Soundbar est compatible avec AirPlay installé sur iOS 13.4 ou version ultérieure.

Le Jeu de groupe n'est pas activé.

- Vérifiez si les appareils audio sont des modèles plus récents commercialisés à partir de 2024.
- Vérifiez si l'appareil hôte est connecté à un réseau Wi-Fi en tant que source.
- Assurez-vous que tous les appareils audio sont connectés au même réseau Wi-Fi (à 5 GHz).

12 LICENCE



Dolby, Dolby Atmos, and the double-D symbol are registered trademarks of Dolby Laboratories Licensing Corporation. Manufactured under license from Dolby Laboratories. Confidential unpublished works. Copyright © 2012-2021 Dolby Laboratories. All rights reserved.



For DTS patents, see <http://patents.dts.com>. Manufactured under license from DTS, Inc. or DTS Licensing Limited. DTS, Digital Surround, Virtual:X, and the DTS logo are registered trademarks or trademarks of DTS, Inc. in the United States and other countries. © 2021 DTS, Inc. ALL RIGHTS RESERVED.



Les termes HDMI, HDMI High-Definition Multimedia Interface, la présentation commerciale HDMI et les logos HDMI sont des marques ou des marques déposées de HDMI Licensing Administrator, Inc.



- Utilisez votre téléphone, tablette ou ordinateur comme une télécommande pour Spotify. Accédez à spotify.com/connect pour savoir comment faire
- Le logiciel Spotify est soumis à des licences tierces disponibles ici : <https://www.spotify.com/connect/third-party-licenses>.



Apple, AirPlay, iPad, iPhone, and Mac are trademarks of Apple Inc., registered in the U.S. and other countries and regions.

roon
TESTED

Being Roon Tested means that Samsung and Roon have collaborated to ensure you have the best experience using Roon software and Samsung equipment together, so you can just enjoy the music.

Avis de Licences Libres

Le code source libre utilisé dans ce produit peut être consulté à la page Web indiquée ci-après (<https://opensource.samsung.com>).
