

Hi! Let's Get Started.

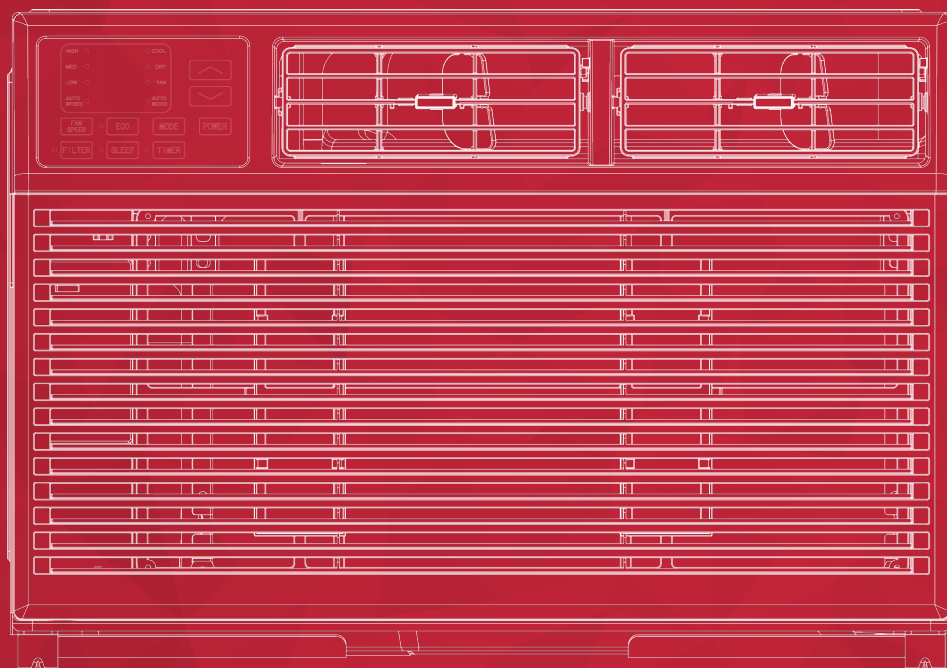

TTW Window AC
English



Table of Contents

English

Register and protect your purchase.....	3
Important Safety Instructions.....	4
What's in the Box.....	6
Let's Get Started!.....	7
Direct Unit Mounting.....	9
How to Control Your AC.....	12
Operating Your AC.....	13
Care and Cleaning.....	15
Troubleshooting.....	16
WiFi App Installation.....	17

Spanish

Registre y proteja su compra.....	22
Instrucciones importantes de seguridad.....	23
¿Qué hay en la caja?.....	25
¡Empecemos!.....	26
Montaje directo de la unidad.....	29
Cómo controlar el aire acondicionado.....	31
Cómo funciona el aire acondicionado.....	32
Cuidado y limpieza.....	34
Resolución de problemas.....	35
Instalación de la aplicación WiFi.....	36

French

Enregistrez et protégez votre achat.....	41
Consignes De Sécurité Importantes.....	42
Contenu de l'emballage.....	44
Commençons!.....	45
Montage direct de l'appareil.....	46
Comment régler votre climatiseur.....	50
Fonctionnement de votre climatiseur.....	51
Entretien et nettoyage.....	53
Dépannage.....	54
Configuration de l'application WiFi.....	55

Register and protect your purchase

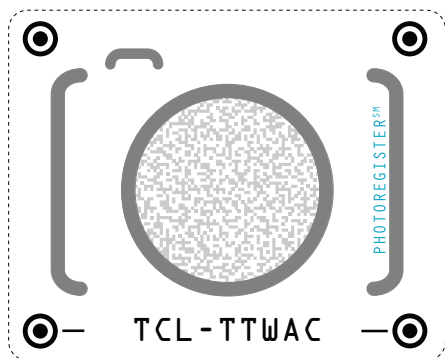

Register easily with your smartphone

Scan or text a photo of the camera icon to 71403

Or register online at www.tclusa.com/register

Need help? Visit photoregister.com/help or text HELP to 71403

Add a TCL Protection Plan when you register your product and be covered from life's mishaps

Thank you for choosing TCL. We want your ownership experience to bring you as much joy as the product you purchased does, so we're offering you a special price on TCL Protection Plans when you purchase during registration. Add a TCL Protection Plan within your first 30 days of ownership to receive the best value and we'll make sure nothing gets in the way of you enjoying your new product.

Benefits & Description

	PROTECT	PLUS
Extended Manufacturer Coverage Extended parts & labor coverage for manufacturer defects.	Up To 4 Years	Up To 4 Years
Priority Service Free shipping and rapid turn-around time.	3-5 Days	3-5 Days
Product Replacement Free 1-time replacement if product cannot be fixed.	+	+
TCL Parts & Service Genuine TCL parts & factory certified service.	+	+
No Deductible \$0 out of pocket expense.	+	+
Accidental Damage Protection Coverage for drops, breaks and spills starts after 30 days.		+

*Extended service plans (i.e., "Protect" and "Plus" plans) are only offered in the United States (US). All TCL products continue to offer a limited consumer warranty in both the US and Canada. Please refer to the warranty section in this guide for additional details on warranty information.



IMPORTANT SAFETY INSTRUCTIONS

Before installing and using your air conditioner, **please read owner's manual carefully**. Store this manual in a safe place for future reference. Your safety and the safety of others is very important to us. Please pay attention to all safety messages outlined in this owner's manual. Take proper precautions to avoid unattended operations. Do not run air conditioner with outside protective cover in place. This could result in mechanical damage to the air conditioner. Do not store or use gasoline or other flammable vapors and liquids in the vicinity of this or any other appliance.

Do not place objects or liquids on top of the unit.

Do not allow children to operate this device.

▲ WARNING: To reduce the risk of fire, electrical shock or injury when using your air conditioner, follow the following basic precautions:

ELECTRICAL REQUIREMENTS

The electrical ratings for your air conditioner are listed on the model and serial number label located on the front right side of the unit (when facing the front).

To avoid the risk of property damage, personal injury, or fire, only use copper conductors. LCDI or AFCI Power Cords - National Electric Code (NEC) now requires power cords that sense current leakage and can open the electrical circuit to the unit on units rated at 250 volts or less. If the unit does not operate, check the reset button located on or near the head of the power cord as part of the normal troubleshooting procedure. Do not use the reset button as normal means of turning the unit on and off.

REGISTER YOUR APPLIANCE

You can register your appliance online by going to register.tcl.com
Be sure to retain your original sales receipt. A valid proof of purchase is required for all warranty claims.



BATTERY WARNING STATEMENT

Do not mix old and new batteries and do not mix alkaline, standard (carbon-zinc) or rechargeable (ni-cad, ni-mh, etc.) batteries

Document your model and serial numbers here:

Model # _____ Serial # _____

You can locate your 20 digit serial number underneath the bar code (right hand side of the AC).

▲ WARNING	Specific electrical requirements are shown in the diagram below. Follow the requirements below for the type of plug on the power supply cord.		
<p>Electrical Shock Hazard Plug into a grounded 3 prong outlet. Do not remove the ground prong. Do not use an adapter plug. Do not use an extension cord. Failure to follow these instructions can result in death, fire, or electrical shock Do not use a splitter, daisy chain, or overload an outlet. Doing this can cause electrical fires and/or electrocution. Do not share the outlet being used by the unit with another appliance or electronic device.</p>	Wiring Requirements	Power Supply Cord	Power Requirements
	<ul style="list-style-type: none"> (15K) 115 Volts (103 min – 127 max) (18K – 24K) 230 Volts (187 min – 253 max) (15K) 0-11 amps (18K) 7.1 amps (24K) 11.0 amps (15K) 3.15 amp time-delay fuse or circuit breaker (18K-24K) 3.15 amp time-delay fuse or circuit breaker Use on single outlet circuit only on all sizes 	 <p style="font-size: small; text-align: center;">15K BTU 115 Volt</p>  <p style="font-size: small; text-align: center;">18K - 24K BTU 208/230 Volt</p>	<ul style="list-style-type: none"> H8T91, 8T3E1, H8T9E1, 10T3E1, H10T9E1, 12T3E1, H12T9E1: 115V grounded wall outlet <div style="text-align: center;">  </div>

RECOMMENDED GROUND METHOD

For your personal safety, this air conditioner must be grounded. This air conditioner is equipped with a 3 prong power supply cord with a grounded plug. To minimize the possibility of electrical shock, the cord must be plugged into a 3-prong outlet and grounded in accordance with all local codes and ordinances. If a 3-prong outlet is available, it is the customer's responsibility to have a properly grounded 3 prong outlet installed by a qualified electrician

FCC CAUTION

This device complies with part 15 of the FCC Rules. Operation is subject to the following two conditions: (1) This device may not cause harmful interference, and (2) this device must accept any interference received, including interference that may cause undesired operation. Any Changes or modifications not expressly approved by the party responsible for compliance could void the user's authority to operate the equipment.

Note: This equipment has been tested and found to comply with the limits for a Class B digital device, pursuant to part 15 of the FCC Rules. These limits are designed to provide reasonable protection against harmful interference in a residential installation. This equipment generates uses and can radiate radio frequency energy and, if not installed and used in accordance with the instructions, may cause harmful interference to radio communications. However, there is no guarantee that interference will not occur in a particular installation. If this equipment does cause harmful interference to radio or television reception, which can be determined by turning the equipment off and on, the user is encouraged to try to correct the interference by one or more of the following measures:

-Reorient or relocate the receiving antenna.

-Increase the separation between the equipment and receiver.

This Class B digital apparatus complies with Canadian ICES-003. This device contains license-exempt transmitter(s)/receiver(s) that comply with Innovation, Science, and Economic Development Canada's license-exempt RSS(s). Operation is subject to the following two conditions:

- i. This device may not cause interference.
- ii. This device must accept any interference, including interference that may cause undesired operation of the device."

This device uses 410a refrigerant

DO NOT RETURN TO STORE

**WE ARE
READY TO
HELP** contact us first
with any questions



TCL SUPPORT:
support.tcl.com
1-800-825-6747











**BE CAREFUL WHEN REMOVING
THE AIR CONDITIONING UNIT**

BEFORE YOU BEGIN

- To reduce the risk of fire, electric shock, or personal injury, **thoroughly read the Manual and all instructions completely** and carefully. Follow all local codes and ordinances, which may require HVAC licensed technicians for installation.
- Children are prohibited to unbox the unit.
- Children and pets are prohibited from playing with the product package at risk of suffocation.
- Save these instructions for local inspector's use
- Observe all governing codes and ordinances
- Note to installer - be sure to leave these instructions with the consumer
- Note to consumer - keep these instructions for future reference
- We recommend 2 people install this product
- Proper installation is the responsibility of the installer
- Product failure due to improper installation is not covered under warranty

What's in the box

NO.	APPEARANCE	PART NAME	QUANTITY
1		Through-The-Wall Air Conditioner	1
2		Remote Control	1
3		Trim Frame 1 (Left & Right legs)	2
4		Trim Frame 2 (Top & Bottom legs)	2
5		Aluminum Grill	1
6		Rear Plastic Grill	1
7		1/4" Screw	4
8		Grounding Wire with Tooth Washer	1
9		Battery (AAA)	2

DIMENSION	PART NAME	QUANTITY
1"x3/4"x14"	Seal sponge	2
1"x3/8"x14"	Seal sponge	2
1"x3/8"x25"	Seal sponge	3
1"x1 1/2"x25"	Seal sponge	3
1"x1 1/2"x14"	Seal sponge	2
1"x1 1/2"x84"	Seal sponge	1
3 3/4"x1 1/2"x4"	Seal cotton	4
3/4"x1 1/2"x17"	Seal cotton	2

Tools needed: Drill and drill bits, Phillips head screwdriver, Flat headed screwdriver, tape measure, level, scissors or knife, pencil.

Let's get started!

Step 1: Testing

Before you install the AC, let's test it to make sure it made it safely to your home and your outlet has the proper power output to run your AC. Place it on a flat surface, plug it directly into a wall outlet (do not use a power strip or other device), and turn it on. Next, use the Mode button on your control panel to change the AC into Cool Mode and press the down arrow to set the temperature to the lowest setting. After 3 minutes, the AC should be blowing cool air. If so, please continue to the next step. If not, see detailed troubleshooting tips at support.tcl.com.

Step 2: Installation

UNIVERSAL WALL-SLEEVE DIMENSIONS

- ⚠ **WARNING:** High Voltage: Disconnect ALL power before servicing or installing this unit. Multiple power may be present. Failure to do so may cause property damage, personal injury, or death.
- ⚠ **WARNING:** During installation, it is the responsibility of the installer to make sure the surrounding area, including directly under the unit, is free and clear of objects including but not limited to persons (especially children), pets, and/or other valuable items.

1. Identify which brand your wall-sleeve is and ensure its dimensions match those in the chart below.

Type	Wall-sleeve Dimension		
	Height	Width	Depth
Standard Dimension	15 3/4"	26"	20"

2. The wall sleeve used to mount the air conditioner must be in sound structural condition and have a rear grill that is securely attached to the sleeve, or rear flange that serves as a stop for the air conditioner.
3. Remove the old air conditioner from the wall sleeve.
4. Clean the interior of the wall sleeve, do not disturb the seals.
5. Make sure the sleeve is securely installed and in sound structural condition.
6. Measure the size of the sleeve to ensure the air conditioner will fit.
7. Slope - ensure your unit has a rearward slope to drain any accumulated condensation.

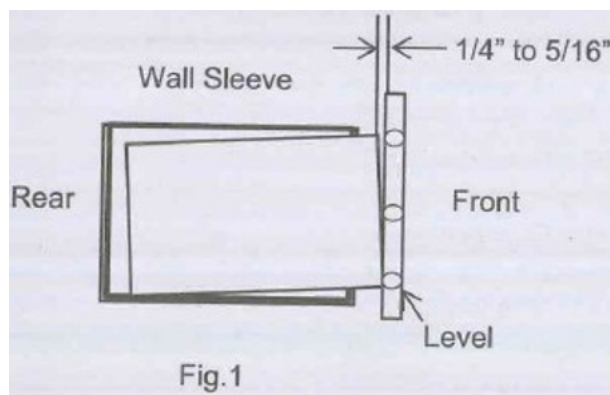

8. Repair/repaint the sleeve surface if needed.
9. For best performance, replace the existing rear louver grill with the plastic mesh unit supplied in the package. Measure and cut the plastic grill to fit and place inside the wall sleeve against the rear flange.
10. The ground wire hole does not exist. In a clear area about 3 inches (max) from the front edge, drill a 3/16" pilot hole for the grounding screw through the left-hand side of the sleeve as shown below. Pull the loose end of the ground wire out of the front of the sleeve and bend it away from the opening. This should be attached to the air conditioner once installed.

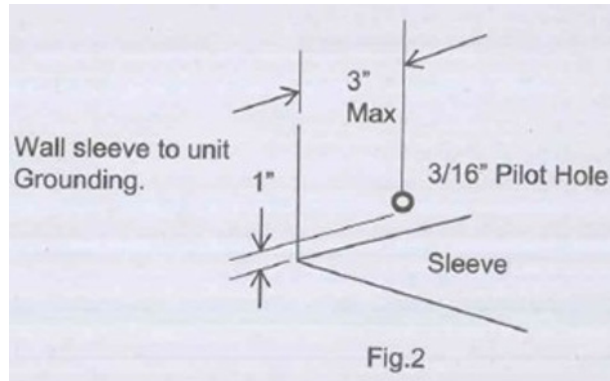

11. Install the new unit into the wall sleeve.
12. To attach the ground wire to the new unit, remove the screw from the left side on the front.
13. Assemble and install the trim frame.
14. Make sure there are no curtains, blinds, furniture, or any other objects blocking the front of the air conditioner restricting airflow.

Existing Frigidaire sleeves may have older single sided intake grills, as pictured below.



1. These grills should be replaced with the dual intake grill type, as pictured below.

- Remove the existing single intake grill and save the mounting screws.

▲ Warning: When removing the grill, protect it from falling by securing with a leash. This can be fastened with a cord or strap looped through the grill and secured with a knot. Holding the grill by the leash with one hand, remove the retaining screws so that the grill can be removed through the front of the sleeve.

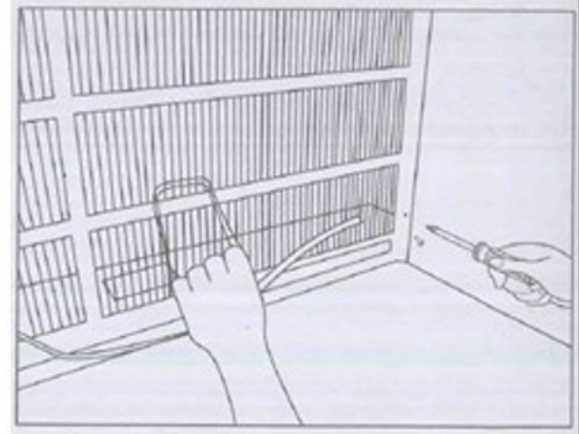
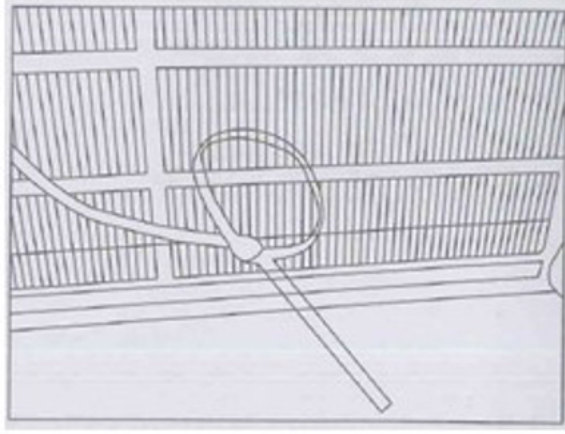

- Place the grill included with your new air conditioner towards the inside rear of the sleeve.
- Attach the new grill by aligning the four mounting holes.
- Re-insert the self-tapping screws into the nylon retainers.

Direct Unit Mounting

In the event that the dual intake grill cannot be mounted directly to the sleeve, it is recommended to attach the grill to the back of the through-the-wall unit with the hole pre-drilled in the unit.

1. Attach the 2 seals(1"x3/8"x14"), as Fig. 1.

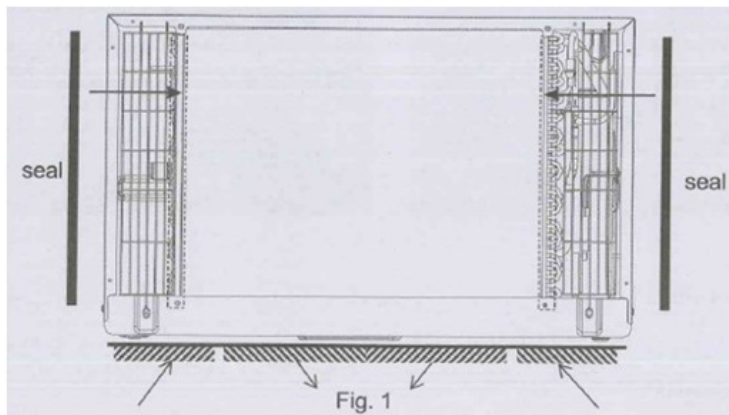

2. Position the grill over the rear of the unit making sure that:
 - The double set of screw holes are at the bottom.
 - The intake fins on either side are pointed away from the unit.
3. Align the top of the grill with the top of the unit. Make sure the overhang on each side is equal.
4. Install 4-#8 self-tapping screws to affix the grill to the unit.
5. Insert the unit into the sleeve.

Seal Installation

1. Use 1"x3/8"x25" long seal in the center at the top of the sleeve. Remove the back paper and press into position.
2. Use 1"x3/8"x14" seal both to the left and right sides of the sleeve.
3. Cut the 1"x3/8"x25" long seals to 14" length each and attach to the vertical sections of the grill as shown.
4. Take the 1/2"x3 1/2"x1 1/2" centering blocks (one on each side wall). Place in the center of side wall with the tapered end facing the opening.

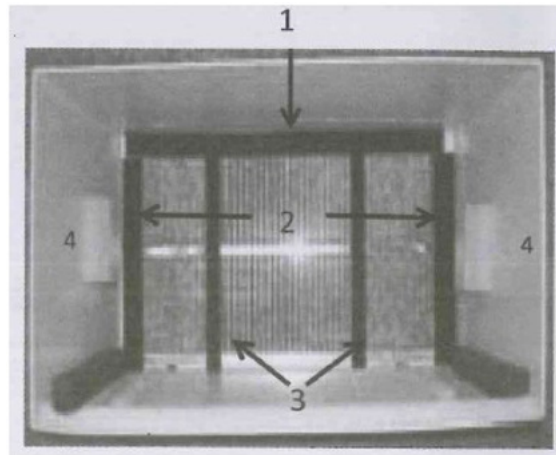

Ground Wire Installation

⚠ Caution: To avoid the risk of property damage, personal injury, or fire, only use copper conductors. **Thoroughly read the Manual and all instructions completely and carefully.**

1. Install screw end of the ground wire into the inside of the sleeve according to preparation instruction.
2. Before sliding the unit all the way back, remove the second screw from left side of unit.
3. Remove plastic washer from screw.
4. Screw the other end of the ground wire into the unit as shown. Make sure the toothed washer is against the cabinet

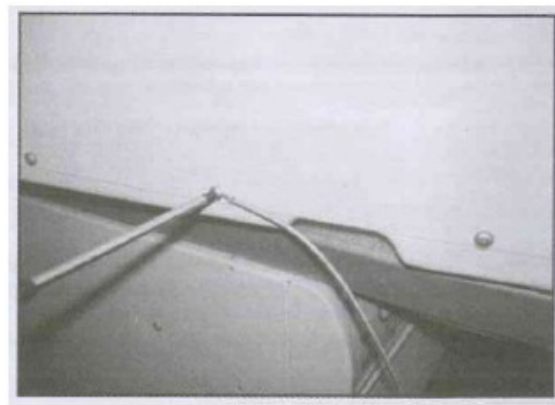

Trim Kit Installation Instructions

1. Install the 1"x1"x84" long stuffer seal between the wall sleeve and the unit. A flat-bladed screwdriver or putty knife is needed.



2. Assemble the trim frame by inserting the top and bottom pieces into the side pieces and snapping them into place.

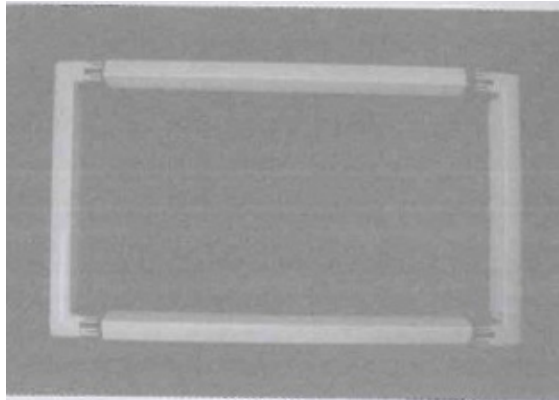

3. Pull the cord through the trim frame and slide the trim over the unit until flush with the wall.



How to Control Your AC

All the basics you need to know to stay cool!

- Digital Display:** When the timer is not in use, the operation mode and the set temperature should be displayed. Time should be displayed under the timer setting.
- ^ and v Buttons** - use these buttons on the control panel or remote control to increase or decrease the desired temperature, or time using the Timer. The temperature range is: 61°-88° Fahrenheit, or 16°-31° Celsius
- Power Button:** Turn the air conditioner on and off.
- Modes** - Press the Mode button on the control panel to cycle and select a Mode, or select a Mode by pressing the desired button the remote.
 - Cool Mode** - The cooling function allows the air conditioner to cool the room and reduce air humidity at the same time. Adjust the fan speed and temperature to your desired comfort level. In this mode, if Eco is not enabled, the fan may continue to run after reaching the desired temperature.
 - Dry Mode** - This function reduces the humidity of the air to make the room more comfortable. Press the Mode button to set to Dry mode - an automatic function of alternating cooling cycles and air fan is activated. This design feature helps remove moisture and increase efficiency. You may hear the thermostat click when the compressor cycles on and off. Water should collect in the base pan on rainy days, or high humidity days. The water may overflow and drip from the unit on the outside. The fan may run, even when the compressor is not on.
 - Fan Mode:** Fan Mode helps to circulate air in your home, but only works when the air conditioner is vented
 - Auto Mode:** In Auto mode the unit automatically chooses the fan speed and the mode of operation (Cool, Dry or Fan). In this mode the temperature is set automatically according to the room temperature (tested by the temperature sensor which is incorporated in the indoor unit.).
 - Heat Mode:** The heating function allows the air conditioner to heat the room. Press the Mode button to activate the heating function. To optimize the function of the air conditioner, adjust the temperature and the speed by pressing the button indicated. Modules with heater only.
- Timer Button** - press the Timer button on the panel or the Timer button on the remote to set the timer.
 - Set Timer On:** With the AC off, press the Timer button and then use the ^ and v buttons to set the desired temperature. Press the Timer button again and use the ^ and v buttons to set the desired amount of time before the AC turns on. Press the timer button again to start the countdown.
 - Set Timer Off:** With the AC on, press the Timer button and then use the ^ and v buttons to set the length of time before the AC turns off. Press the timer button again to start the countdown.

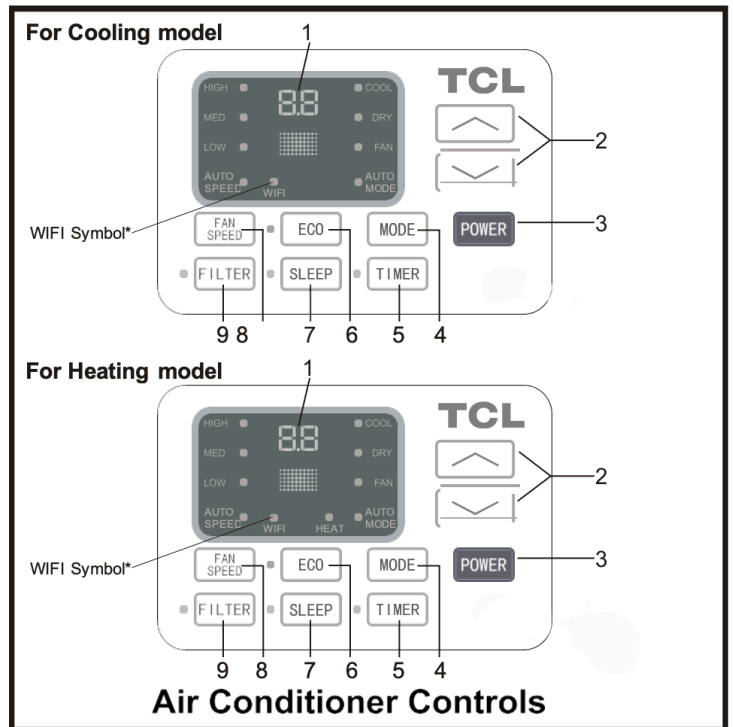

Note: It can be set to automatically turn off or on in 0.5-24 hours. Each press of the buttons should increase or decrease the timer. The Timer can be set in 0.5 hours increment below 10 hours and 1 hour increment for 10 hours or above. The Set light should turn on while setting. To cancel the Set function, press the TIMER button again.

- 6. Eco Mode** - In Eco mode, the unit is designed to turn off once the room is cooled to the user-set temperature. The unit should turn back on when the room temperature rises above the user-set temperature. While in Eco mode, the fan is designed to occasionally turn on for a few seconds in order to take an accurate temperature reading.

The unit should turn back on when the room temperature rises above the user set temperature. Before the compressor starts, the fan motor is designed to run for a while, then it should stop for a while. The process should continue to repeat to save energy while creating a comfortable environment.

- 7. Sleep Button** - In Sleep mode, all of the display lights should turn off after a while, but the Sleep light stays on. In Sleep mode, the air conditioner is designed to automatically adjust the temperature and fan speed to make the room more comfortable during the night. The set temperature should automatically raise every 30-60 minutes, and at most change six times until the set temperature is 81 or 82 degrees.
- 8. Fan Speed** - Press the Fan Speed button to choose the fan speed options. You can choose Hi, Med, Lo or auto speed in cool mode and choose Hi, Med, Lo in fan mode.
- 9. Filter Button** - After the fan motor has run for 500 total hours, the Filter Check light should turn on to remind the user to clean the filter. After you clean the filter, you can turn off the light by pressing the Filter button.
- 10. Directional Louvers:** To direct the airflow horizontal wheel to control the horizontal direction, air deflector to control the vertical direction.

Operating Your Air Conditioner

Remote Control

- 1. POWER:** Turn the air conditioner on and off.
- 2. COOL:** Press the COOL button to start COOL mode.
- 3. Up and Down:** Use these buttons to increase or decrease the temperature. The Set light should turn on after selecting the desired temperature. Decrease the Set Temperature or Timer. Temperature range: 61° ~88° Fahrenheit or 16° ~31° Celsius.
- 4. SLEEP:** Press the Sleep button, all of the display lights should turn off after a while, but the sleep light is always on. In this mode, the air conditioner is designed to automatically adjust the temperature and fan speed to make the room more comfortable during the night. The set temperature should automatically change every 30-60 minutes and at most change six times until the set temperature is 81° or 82° Fahrenheit for cooling and 75° or 76° Fahrenheit for heating.
- 5. TIMER:** Use these buttons on the control panel and remote to set

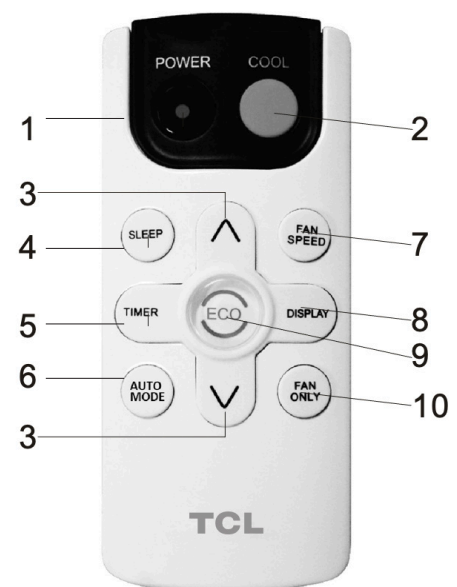

the Timer.

- **Timer Off:** The timed stop is programmed by pressing Timer button. Set the rest time by pressing the up and down buttons until the rest time displayed is to your demand then press Timer button again.
- **Timer On:** Timer On: When the unit is off, press the Timer button once to set the temperature using the Up and Down buttons. Press the Timer button a second time to set the rest time using the Up and Down buttons. Press the Timber button for the third time to confirm the settings.

Note: It can be set to automatically turn off or on in 0.5-24 hours. Each press of the buttons should increase or decrease the timer. The Timer can be set in 0.5 hours increment below 10 hours and 1 hour increment for 10 hours or above. The Set light should turn on while setting.

To cancel the Set function, press the TIMER button again.

- 6. Auto Mode:** In AUTO mode the unit automatically chooses the mode of operation(COOL,DRY or FAN). In this mode, the temperature should be set automatically according to the room temperature (tested by the temperature sensor which is incorporated in the indoor unit.).
- 7. Fan Speed:** Press the Fan Speed button to choose the fan speed options. You can choose Hi, Med, Lo or auto speed in Cool or Heat mode and choose Hi, Med, Lo in Fan mode.
- 8. Display:** To press the Display button, it can switch off/on all lights or LED display.
- 9. Eco:** When the unit is in ECO mode, the light should turn on. In Eco mode, the unit is designed to turn-off once the room is cooled to the user set temperature. The unit should turn back on when the room temperature rises above the user set temperature. Before the compressor starts, the fan motor should keep running for a while and stop for a while-and again, to provide much more comfortable feeling, and save the energy.
- 10. Fan Only:** Press the Fan Only button to Fan Only mode.

Battery Size: AAA - NOTE: Do not mix old and new batteries or different types of AAA batteries.

Care And Cleaning

Clean your air conditioner to keep it looking new and to minimize dust build up.

AIR FILTER CLEANING

The air filter should be checked at least once every month to see if it needs cleaning. Trapped particles and dust can build up in the filter and may decrease airflow as well as cause the cooling coils to accumulate frost. To clean the air filter:

1. Remove the filter by pulling down on the tab of the filter door on the front of the unit. (See FIG.21)
2. Wash the filter using liquid dish soap and warm water. Rinse the filter thoroughly. Gently shake the filter to remove excess water.
3. Let the filter dry completely before placing it into the air conditioner.
4. If you do not wish to wash the filter, you may vacuum the filter to remove the dust and other particles.



FIG. 2.1

WEAR AND TEAR

To minimize wear and tear on the air conditioner, always wait at least 3 minutes before changing modes. This should help prevent the compressor from overheating and the circuit breaker from tripping. Periodically inspect the unit to ensure it is free of debris, objects, or damage. If damage is observed, make sure professionally inspected prior to use.

CABINET CLEANING

To clean the air conditioner cabinet:

- Unplug the air conditioner to prevent shock or a fire hazard. The cabinet and front panel of the air conditioner may be dusted with an oil free cloth or washed with a cloth dampened in a solution of warm water and mild liquid soap. Rinse thoroughly with a damp cloth and wipe dry.
- Never use harsh cleaners, wax or polish on the cabinet front.
- Be sure to wring excess water from the cloth before wiping around the controls. Excess water in or around the controls may cause damage to the air conditioner. Do not use hydrocarbon-based cleaners (e.g. acetone, benzene, naphtha, gasoline, etc.)

WINTER STORAGE

To store the air conditioner when it is not in use for an extended period of time, remove it carefully from the window according to the installation instructions and cover it with plastic or place it in the original box.

Troubleshooting

Having trouble completing installation? Don't worry, it's usually an easy fix.

PROBLEM	POSSIBLE CAUSES	SOLUTIONS
Air Conditioner will not start	The air conditioner is unplugged	<ul style="list-style-type: none"> • Make sure the air conditioner is plug is pushed completely into the outlet
	The fuse is blown/circuit breaker is tripped	<ul style="list-style-type: none"> • Check the house fuse/circuit breaker box and replace the fuse or reset the breaker
	Power Failure	<ul style="list-style-type: none"> • The unit should automatically re-start when power is restored • There is a protective time delay (approx. 3 minutes) to prevent damage to the compressor. For this reason, the unit may not start normal cooling for 3 minutes after it is turned back on.
	The current interrupter device is tripped	<ul style="list-style-type: none"> • Press the RESET button located on the power cord plug • If the RESET button does not stay engaged, discontinue use of the air conditioner and contact a qualified service technician
Air Conditioner does not cool as it should	Airflow is restricted	<ul style="list-style-type: none"> • Make sure there are no curtains, blinds, or furniture blocking the front of the air conditioner
	The temperature control may not be set correctly	<ul style="list-style-type: none"> • Lower the set thermostat temperature
	The air filter is dirty	<ul style="list-style-type: none"> • Clean the filter. See the Cleaning and Care Section of the manual
	The room may be too warm	<ul style="list-style-type: none"> • Please allow time for the room to cool down after turning on the air conditioner
	Cold air is escaping	<ul style="list-style-type: none"> • Check for open furnace registers and cold air returns
	The Cooling Coils are frozen	<ul style="list-style-type: none"> • See "Air Conditioner Freezing Up" below
Air Conditioner is freezing up	Ice blocks the air flow and stops the air conditioner from cooling the room	<ul style="list-style-type: none"> • Set the MODE to HIGH FAN or HIGH COOL and set the thermostat to a higher temperature
Remote Control is not working	The batteries are inserted incorrectly	<ul style="list-style-type: none"> • Check the position of the batteries
	The batteries may be dead	<ul style="list-style-type: none"> • Replace the batteries
Water is dripping outside	Hot and humid weather	<ul style="list-style-type: none"> • This is normal
Water is dripping inside the room	The air conditioner is not correctly tilted outside	<ul style="list-style-type: none"> • For proper water drainage, make sure the air conditioner is slightly tilted downward from the front of the unit to the rear
Water collects in the base pan	Moisture removed from the air is draining into the base pan.	<ul style="list-style-type: none"> • This is normal for a short period in areas with low humidity and normal for a longer period in areas with high humidity
Digital Display reads "E1", "E2"	A sensor has failed	<ul style="list-style-type: none"> • Contact customer service





WiFi App Installation (for WiFi models only)

Step 1: Download and Install the TCL Home App

Using the camera function on your smartphone, scan the QR code below to be directed to the TCL Home page. If your phone does not have a QR scanner, download one from the app store or manually type in the URL below in your smartphone's web browser. Then, download and launch the app.



<https://tcl.link/homeplusapp>

Note: The App only supports the 2.4 GHz WiFi band (all routers have a 2.4 GHz band).
Please connect to the 2.4 GHz band before you begin the app setup process.

Step 2: Create an Account

Once you have opened the app, select "Create account." You should then be sent a verification code to your email. Input the code and continue.

Step 3: Add Your Device

Select the “Add Devices” button and follow the in-app instructions to complete the setup.

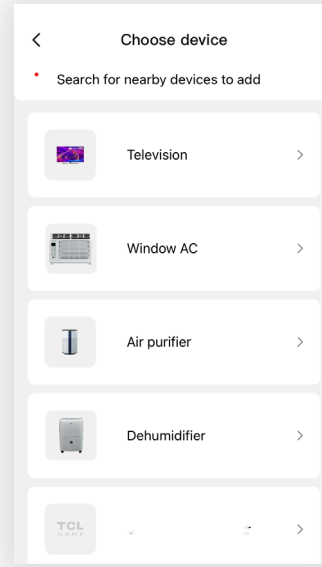
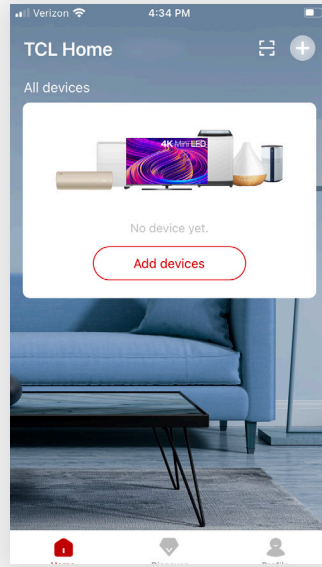

Troubleshooting

Having trouble completing installation? Don't worry, it's usually an easy fix.

PROBLEM	POSSIBLE CAUSES	SOLUTIONS
TCL Home App loses connectivity to AC during setup	Wireless router may be too far from AC	• Relocate wireless router closer to AC.
	Network error	• Restart wireless router, AC, and mobile device.
TCL Home App cannot find AC	Network error	• Restart wireless router, AC, and mobile device.
	App & AC are not on the same 2.4GHz channel	• Confirm your device is connected to the 2.4GHz channel.
	Router blocking TCL Home App	• Verify App is not being blocked by the router's firewall.
	Incorrect WiFi Password	• Reinput and verify WiFi password.
Unable to find or connect to Wireless Network	App may need permission to location	• Give TCL Home App permission to Location in phone settings.

TCL North America

LIMITED PRODUCT WARRANTY

What your warranty covers: Defects in materials or workmanship to the original owner of this TCL product when purchased as new from an Authorized Dealer of TCL brand products and packaged with this warranty statement.

WARRANTY PERIOD (NON-COMMERCIAL USE):	WARRANTY PERIOD (COMMERCIAL USE):
Labor: Twelve (12) Months from the original date of purchase.	Labor: Six (6) Months from the original date of purchase.
Parts: Twelve (12) Months from the original date of purchase.	Parts: Six (6) Months from the original date of purchase.

Commercial Use includes, but is not limited to, the use of this product in a commercial or business environment, the use of this product in an institution or for institutional purposes, or for other commercial purposes including rental purposes.

Should your TCL device prove to be defective in material or workmanship under normal use during the warranty period listed above, effective from the date of original consumer purchase of the product, TCL North America at its sole discretion will, (1) pay an Authorized TCL Service Center for both labor charges and parts to repair your device, or (2) replace your device with a new or refurbished/recertified equivalent product. If repaired at an Authorized TCL Service Center, TCL is not responsible for the transportation costs to the Authorized TCL Service Center. However, TCL will pay for the return shipping. TCL will provide instructions for the packaging and shipping of the unit. Units that are improperly packed and damaged during shipping are not covered under this limited product warranty. This limited product warranty is good only to the original purchaser of the product and effective only when used in North America. You must have your original purchase receipt or proof of purchase (bill of sale or receipted invoice) which states the condition of the unit (new, used), the unit's date of purchase, place of purchase, and model/serial number.

HOW SERVICE IS HANDLED: Call 1-800-825-6747 and choose the appropriate prompt. Please have product type, model number, serial number, and ZIP code ready. Troubleshooting and prior approval from a TCL representative MUST occur before sending in your product for repair.

Product Registration Information

You can find the model number and serial number on a label on the back or side of the product. **Register your product online at register.tcl.com.**

NO OTHER WARRANTY IS APPLICABLE TO THIS PRODUCT. THIS LIMITED WARRANTY IS IN LIEU OF ANY OTHER WARRANTY, EXPRESS OR IMPLIED, INCLUDING WITHOUT LIMITATION, ANY WARRANTY OF MERCHANTABILITY OR FITNESS FOR A PARTICULAR PURPOSE. TO THE EXTENT ANY IMPLIED WARRANTY IS REQUIRED BY LAW, IT IS LIMITED IN DURATION TO THE EXPRESS WARRANTY PERIOD ABOVE. NEITHER THE MANUFACTURER NOR ITS DISTRIBUTOR SHALL BE LIABLE FOR ANY INCIDENTAL, CONSEQUENTIAL, INDIRECT, SPECIAL, OR PUNITIVE DAMAGES OF ANY NATURE, INCLUDING WITHOUT LIMITATION, LOST REVENUES OR PROFITS, OR ANY OTHER DAMAGE WHETHER BASED IN CONTRACT, TORT, OR OTHERWISE. SOME STATES AND/OR TERRITORIES DO NOT ALLOW THE EXCLUSION OR LIMITATION OF INCIDENTAL OR CONSEQUENTIAL DAMAGES OR LIMITATIONS ON THE LENGTH OF TIME AN IMPLIED WARRANTY LASTS, SO THE ABOVE EXCLUSION OR LIMITATION MAY NOT APPLY TO YOU. THIS LIMITED WARRANTY GIVES YOU, THE ORIGINAL PURCHASER, SPECIFIC LEGAL RIGHTS AND YOU MAY ALSO HAVE OTHER RIGHTS THAT VARY FROM STATE TO STATE OR TERRITORY TO TERRITORY. THIS WARRANTY IS SUBJECT TO CHANGE WITHOUT NOTICE. PLEASE VISIT WWW.TCL.COM/EN TO VIEW THE MOST CURRENT VERSION.

THIS LIMITED WARRANTY DOES NOT APPLY TO:

1. Service calls to your home for delivery or pick-up, installation, instruction, replacement of house fuses, connection of house wiring or plumbing, or to correct unauthorized repairs.
2. Failure of the product to perform due to signal reception problems not caused by your unit, or due to power failures or interruptions or inadequate electrical service.
3. Damage caused by transportation or handling, including damage during shipment from a Retailer (please contact your Retailer for assistance).
4. Damage caused to the product by accident, vermin, lightning, wind(s), fire, flood(s), or act(s) of God.
5. Damage caused by operating the product in a corrosive or wet atmosphere.
6. Repairs when your TCL product is used in other-than-normal, single-family household use, or contrary to the instructions described in the product User's Guide.
7. Damage resulting from accident, alteration, misuse, abuse, neglect, insects, normal wear-and-tear, cosmetic damage, mishandling, power line surges, improper or faulty installation, or improper repair or maintenance. Improper repair includes the use of parts not approved or specified by TCL.
8. Markings or images on the product's LCD/LED panel resulting from viewing fixed images (including but not limited to certain 4:3 images on wide screen televisions, and/or data or images in fixed screen locations from banners, video games, or certain broadcast networks).
9. Normal maintenance as described in the User's Guide (including but not limited to cleaning or replacing filters, cleaning coils, or other normal maintenance).
10. Use of accessories or components that are not compatible with this product.
11. Products with altered, missing, defaced, unreadable, or removed serial numbers.
12. Changes in the appearance of the product that do not affect product performance.
13. Increases in utility costs and/or additional utility expenses.
14. Products purchased from non-authorized TCL resellers.
15. Products sold in any condition other than new from the original manufacturer, or sold outside of North America.

The cost of repair or replacement under these excluded circumstances shall be borne by the consumer.

CONTACT INFORMATION:

TCL North America
1860 Compton Ave Corona, California 92881
1- 800-825-6747
www.tcl.com/en

¡Hola! Comencemos.

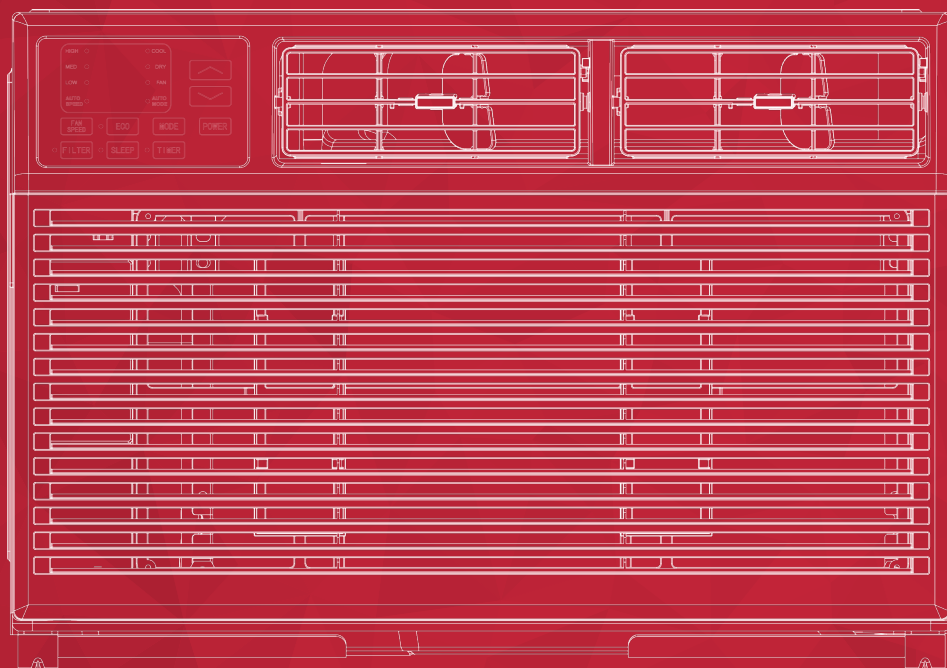

A través del aire acondicionado de pared
Spanish



Registre y proteja su compra

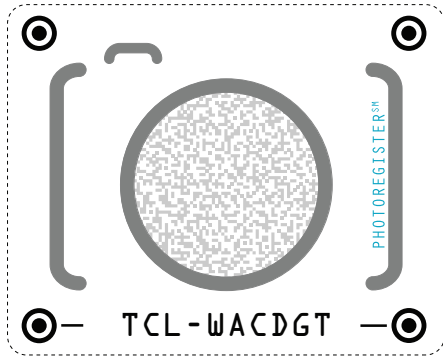

Regístrese fácilmente con su teléfono inteligente

Escanee o envíe un mensaje de texto con una foto del icono de la cámara al 71403

O regístrese en línea en www.tclusa.com/register

¿Necesita ayuda? Visite photoregister.com/help o envíe un mensaje de texto que diga HELP al 71403

Agregue un Plan de protección de TCL cuando registre el producto, a fin de contar con cobertura contra los contratiempos que la vida presenta.

Gracias por elegir TCL. Queremos que disfrute de la experiencia de propiedad tanto como disfruta del producto adquirido, por lo que, cuando realice la compra, le ofreceremos un precio especial en planes de protección de TCL durante el registro. Agregue un Plan de protección TCL dentro de los primeros 30 días de ser propietario para recibir el mejor valor y nos aseguraremos de que nada se interponga en el camino para que disfrute de su nuevo producto.

Beneficios y descripción

	PROTECT	PLUS
Cobertura extendida del fabricante Cobertura ampliada de piezas y mano de obra por defectos de fabricación.	Hasta 4 años	Hasta 4 años
Servicio prioritario Envío gratuito y tiempo de respuesta rápido.	De 3 a 5 días	De 3 a 5 días
Reemplazo del producto 1 reemplazo gratuito si el producto no se puede reparar.	+	+
Piezas y servicio TCL Piezas TCL originales y servicio certificado de fábrica.	+	+
No deducible \$0 de gastos de bolsillo.	+	+
Protección contra daños accidentales La cobertura para caídas, roturas y derrames comienza después de 30 días.		+

*Los planes de servicio extendido (es decir, los planes "Protect" y "Plus") solo se ofrecen en los Estados Unidos (EE. UU.). Todos los productos de TCL continúan ofreciendo una garantía limitada al consumidor tanto en los EE. UU. como en Canadá. Consulte la sección de garantía de esta guía para obtener más información sobre la garantía.

INSTRUCCIONES DE SEGURIDAD IMPORTANTES

Antes de instalar y usar el aire acondicionado, lea atentamente el manual del propietario. Guarde este manual en un lugar seguro para hacer futuras consultas. Su seguridad y la seguridad de los demás son muy importantes para nosotros. Preste atención a todos los mensajes de seguridad descritos en este manual del propietario. Tome las precauciones adecuadas para evitar que haya operaciones desatendidas. No utilice el aire acondicionado con la cubierta protectora exterior colocada. Esto podría generar daños mecánicos al aire acondicionado. No almacene ni use gasolina u otros vapores ni líquidos inflamables cerca de este o cualquier otro electrodoméstico.

No coloque objetos ni líquidos encima de la unidad.

No permita que los niños utilicen este dispositivo.

⚠ ADVERTENCIA: Para reducir el riesgo de incendio, descarga eléctrica o lesiones al usar el aire acondicionado, siga estas precauciones básicas:

REQUISITOS ELÉCTRICOS

Las clasificaciones eléctricas del aire acondicionado se enumeran en la etiqueta de modelo y número de serie ubicada en la parte frontal derecha de la unidad (mirando hacia el frente).

Para evitar el riesgo de daños a la propiedad, lesiones personales o incendios, solo use conductores de cobre. Cables de alimentación LCDI o AFCI: El Código Eléctrico Nacional (NEC) ahora especifica que se necesitan cables de alimentación que detecten fugas de corriente y puedan abrir el circuito eléctrico a la unidad en unidades con una potencia nominal de 250 voltios o menos. Si la unidad no funciona, verifique el botón de reinicio ubicado en la cabeza del cable de alimentación o cerca de esta, como parte del procedimiento normal de resolución de problemas.

No utilice el botón de reinicio como medio normal para encender y apagar la unidad.

REGISTRE SU APARATO

Puede registrar su electrodoméstico en línea en register.tcl.com

Asegúrese de conservar el recibo de compra original. Es necesario un comprobante de compra válido para las reclamaciones de garantía.

DECLARACIÓN DE ADVERTENCIA SOBRE LAS BATERÍAS

No mezcle baterías viejas y nuevas y no mezcle baterías alcalinas, estándar (carbono-zinc) o recargables (ni-cad, ni-mh, etc.)



Consignez ici les numéros de modèle et de série de votre appareil :

No de modèle _____ No de série _____

Vous trouverez le numéro de série à 20 chiffres sous le code à barres (au dos de l'appareil)

⚠ WARNING

Des exigences spécifiques en câblage sont illustrées dans le diagramme qui suit. Respectez-les en ce qui a trait au type de fiche du cordon d'alimentation.

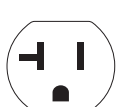
	Exigences en câblage	Cordon d'alimentation	Requerimientos de energía	
<p>Peligro de descarga eléctrica Enchúfelo a una toma de corriente con conexión a tierra de 3 terminales. No retire el terminal de conexión a tierra. No utilice un enchufe adaptador. No utilice una extensión. El incumplimiento de estas instrucciones puede provocar la muerte, un incendio o una descarga eléctrica. No utilice un divisor, una conexión en cadena ni sobrecargue una toma de corriente. Hacerlo puede provocar incendios eléctricos o electrocución. No comparta la toma de corriente utilizada por la unidad con otro aparato o dispositivo electrónico</p>	<ul style="list-style-type: none"> (15K) 115 Volts (103 min – 127 max) (18K – 24K) 230 Volts (187 min – 253 max) (15K) 0-11 amps (18K) 7.1 amps (24K) 11.0 amps (15K) 3.15 amp fusible de retardo de tiempo o cortacircuitos (18K-24K) 3.15 amp fusible de retardo de tiempo o cortacircuitos Usar en salida única circuito solo en todos los tamaños 	<p>MÉTHODE PRÉFÉRÉE DE MISE À LA TERRE</p>  <p>Avant toute utilisation assurez-vous que le fil mis à la terre est bien en place</p> <p>15K BTU 115 Volt</p>  <p>18K – 24K BTU 208/230 Volt</p>	<ul style="list-style-type: none"> H8T91, 8T3E1, H8T9E1, 10T3E1, H10T9E1, 12T3E1, H12T9E1: 115V conectado a tierra tomacorriente de pared 	<ul style="list-style-type: none"> H8T9X, H10T9X, H12T9X: 230V conectado a tierra tomacorriente de pared 

MÉTODO DE TIERRA RECOMENDADO

Para su seguridad personal, este aire acondicionado debe estar conectado a tierra. Este aire acondicionado está equipado con un cable de alimentación de tres terminales con un enchufe a tierra. Para minimizar la posibilidad de descarga eléctrica, el cable debe enchufarse a una toma de corriente de tres terminales y conectarse a tierra de acuerdo con todos los códigos y ordenanzas locales. Si hay una toma de corriente de tres terminales disponible, es responsabilidad del cliente tener una toma de tres terminales correctamente puesta a tierra instalada por un electricista calificado

PRECAUCIÓN DE LA FCC

Este dispositivo cumple con la parte 15 de las normas de la FCC. El funcionamiento está sujeto a las dos condiciones siguientes: (1) Este dispositivo no puede causar interferencias dañinas y (2) este dispositivo debe aceptar cualquier interferencia recibida, incluidas las interferencias que puedan causar un funcionamiento no deseado. Cualquier cambio o modificación no aprobada expresamente por la parte responsable del cumplimiento podría anular la autoridad del usuario para operar el equipo. Nota: Este equipo ha sido probado, y se ha comprobado que cumple con los límites para un dispositivo digital de clase B, en conformidad con la parte 15 de las normas de la FCC. Estos límites están diseñados para proporcionar una protección razonable contra interferencias perjudiciales en una instalación residencial. Este equipo genera usos y puede irradiar energía de radiofrecuencia y, si no se instala ni se utiliza de acuerdo con las instrucciones, puede causar interferencias perjudiciales a las comunicaciones de radio. Sin embargo, no hay garantía de que no se produzcan interferencias en una instalación en particular. Si este equipo causa interferencias nocivas en la recepción de señales de radio o televisión, lo cual se puede determinar apagando y encendiendo el equipo, se recomienda al usuario que intente corregir la interferencia mediante una o más de las siguientes medidas:

- Reorientar o reubicar la antena receptora.
- Aumentar la separación entre el equipo y el receptor.

Este aparato digital Clase B cumple con la norma canadiense ICES-003. Este dispositivo contiene transmisores/receptores exentos de licencia que cumplen con los RSS exentos de licencia de Innovación, Ciencia y Desarrollo Económico de Canadá. Su funcionamiento está sujeto a las dos condiciones siguientes:

- i. Este dispositivo no debe causar interferencias.
- ii. Este dispositivo debe aceptar cualquier interferencia, incluidas las interferencias que puedan causar un funcionamiento no deseado del dispositivo.

Este dispositivo usa refrigerante 410a

NO LO DEVUELVA A LA TIENDA

**ESTAMOS
LISTOS PARA
AYUDAR** contáctenos primero
con cualquier pregunta



ASISTENCIA TCL:
support.tcl.com/us
1-800-825-6747



**CUIDADO CUANDO RETIRE
LA UNIDAD DE AIRE ACONDICIONADO**

Avant de commencer

- Para reducir el riesgo de incendio, descarga eléctrica o lesiones personales, **lea detenidamente el manual y todas las instrucciones completa y cuidadosamente.** Siga todos los códigos y ordenanzas locales que pueden requerir la instalación de técnicos con licencia de HVAC.
- Los niños tienen prohibido desempacar la unidad.
- Los niños y las mascotas tienen prohibido jugar con el paquete del producto con riesgo de asfixia.
- Guarde estas instrucciones para uso del inspector local
- Observe todos los códigos y ordenanzas vigentes
- Nota para el instalador: asegúrese de dejar estas instrucciones con el consumidor
- Nota para el consumidor: guarde estas instrucciones para referencia futura
- Recomendamos que dos personas instalen este producto
- La instalación adecuada es responsabilidad del instalador
- Las fallas del producto debido a una instalación incorrecta no están cubiertas por la garantía

Qué hay en la caja

NO.	APARIENCIA	NOMBRE DE LA PARTE	CANTIDAD
1		Aire acondicionado de pared	1
2		Control remoto	1
3		Recortar marco 1 (Piernas izquierda y derecha)	2
4		Recortar marco 2 (Piernas izquierda y derecha)	2
5		Parrilla de aluminio	1
6		Parrilla de plástico trasera	1
7		1/4" tornillo	4
8		Cable de puesta a tierra con arandela dentada	1
9		Batería (AAA)	2

DIMENSIÓN	NOMBRE DE LA PARTE	CANTIDAD
1"x3/4"x14"	Sellar esponja	2
1"x3/8"x14"	Sellar esponja	2
1"x3/8"x25"	Sellar esponja	3
1"x1 1/2"x25"	Sellar esponja	3
1"x1 1/2"x14"	Sellar esponja	2
1"x1 1/2"x84"	Sellar esponja	1
3 3/4"x1 1/2"x4"	Algodón de foca	4
3/4"x1 1/2"x17"	Algodón de foca	2

Herramientas necesarias: Taladro y brocas, destornillador Phillips, destornillador de punta plana, cinta métrica, nivel, tijeras o cuchillo, lápiz.

¡Comencemos!

Paso 1: Pruebas

Antes de instalar el A/C, vamos a probarlo para asegurarnos de que haya llegado de forma segura a su hogar y de que su tomacorriente tenga la salida de alimentación adecuada para que funcione. Colóquelo en una superficie plana, conéctelo directamente a una toma de corriente de pared (no use una extensión u otro dispositivo) y enciéndalo. A continuación, use el botón de modo en su panel de control para cambiar el A/C al modo frío y presione la flecha hacia abajo para establecer la temperatura en el ajuste más bajo. Después de 3 minutos, el A/C debería estar soplando aire fresco. Si es así, continúe con el siguiente paso. Si no es así, consulte los consejos detallados de resolución de problemas en support.tcl.com.

Paso 2: Instalación

UNIVERSAL WALL-SLEEVE DIMENSIONS

- ⚠ **ADVERTENCIA :** Alto voltaje: Desconecte TODA la alimentación antes de realizar el mantenimiento o la instalación de esta unidad. Puede haber múltiples potencias presentes. Si no se hace, puede haber daños a la propiedad, lesiones personales o la muerte.
- ⚠ **ADVERTENCIA :** Durante la instalación, es responsabilidad del instalador asegurarse de que el área circundante, incluso directamente debajo de la unidad, esté libre de objetos, incluidos, entre otros, personas (especialmente niños), mascotas u otros artículos valiosos.

Dimensiones de la funda de pared universal

1. Identifique de qué marca es la funda de pared y asegúrese de que sus dimensiones coincidan con las de la siguiente tabla.

Tipo	Dimensión de la funda de pared		
	Altura	Altura	Profundidad
Dimensión estándar	15 3/4"	26"	20"

2. La funda de pared utilizada para montar el aire acondicionado debe estar en buenas condiciones estructurales y tener una rejilla trasera que esté firmemente sujeta a la funda o una brida trasera que sirva como tope para el aire acondicionado.
3. Quite el aire acondicionado viejo de la funda de pared.
4. Limpie el interior de la funda de pared, no altere los sellos.
5. Asegúrese de que la funda esté instalada de forma segura y en buenas condiciones estructurales.
6. Mida el tamaño de la funda para asegurarse de que el aire acondicionado encaje.
7. Inclinación: asegúrese de que su unidad tenga una inclinación hacia atrás para drenar cualquier condensación acumulada.

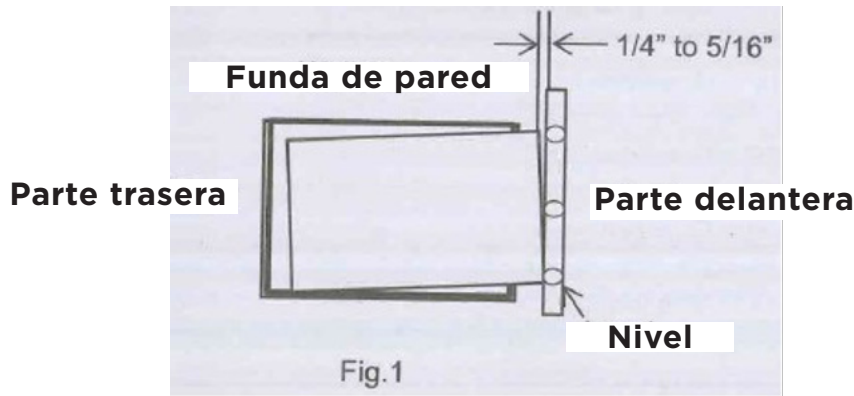

8. Repare/vuelva a pintar la superficie de la funda si es necesario.
9. Para un mejor rendimiento, reemplace la rejilla trasera existente con la unidad de malla de plástico incluida en el paquete. Mida y corte la rejilla de plástico para que encaje y colóquela dentro de la funda de pared contra la brida trasera.
10. El orificio del cable a tierra no existe. En un área despejada de aproximadamente 3 in (máx.) desde el borde frontal, taladre un orificio piloto de 3/16 in para el tornillo de conexión a tierra a través del lado izquierdo de la funda, como se muestra a continuación. Saque el extremo suelto del cable de tierra del frente de la funda y dóblelo alejándolo de la abertura. Este se adjuntará al aire acondicionado una vez instalado.

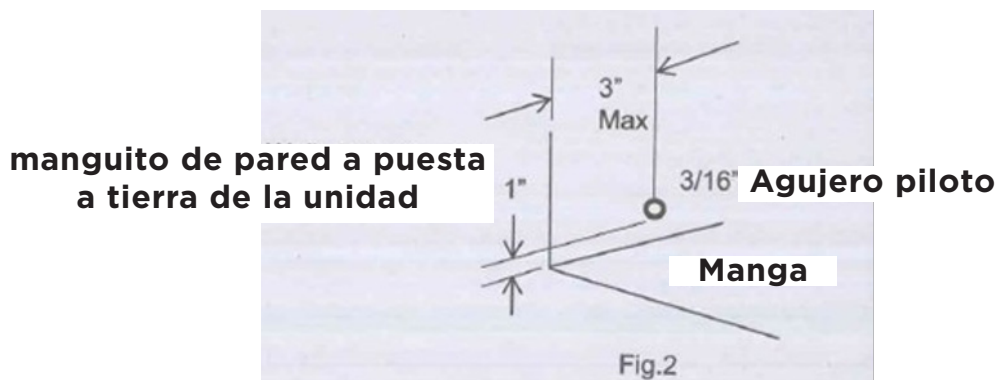

11. Monte la unidad nueva en la funda de pared.
12. Para conectar el cable a tierra a la nueva unidad, retire el tornillo del lado izquierdo en la parte delantera.
13. Monte e instale el marco de recorte.
14. Asegúrese de que no haya cortinas, persianas, muebles o cualquier otro objeto que bloquee la parte delantera del aire acondicionado ni restrinja el flujo de aire.

Las fundas Frigidaire existentes pueden tener parrillas de admisión de un solo lado más antiguas, como se muestra a continuación.

Nueva rejilla de doble admisión
Toma izquierda Ingesta derecha

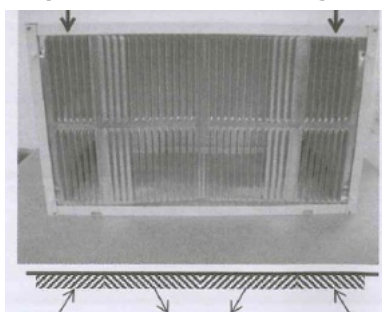

1. Estas parrillas deben reemplazarse con el tipo de parrilla de entrada doble, como se muestra a continuación.

- Retire la rejilla de entrada única existente y guarde los tornillos de montaje.

⚠ ADVERTENCIA : Cuando retire la parrilla, evite que se caiga asegurándola con una correa. Se puede sujetar con un cordón o una correa enrollada a través de la parrilla y asegurada con un nudo. Mientras sostiene la parrilla por la correa con una mano, quite los tornillos de retención para que la parrilla se pueda quitar a través de la parte delantera de la funda.

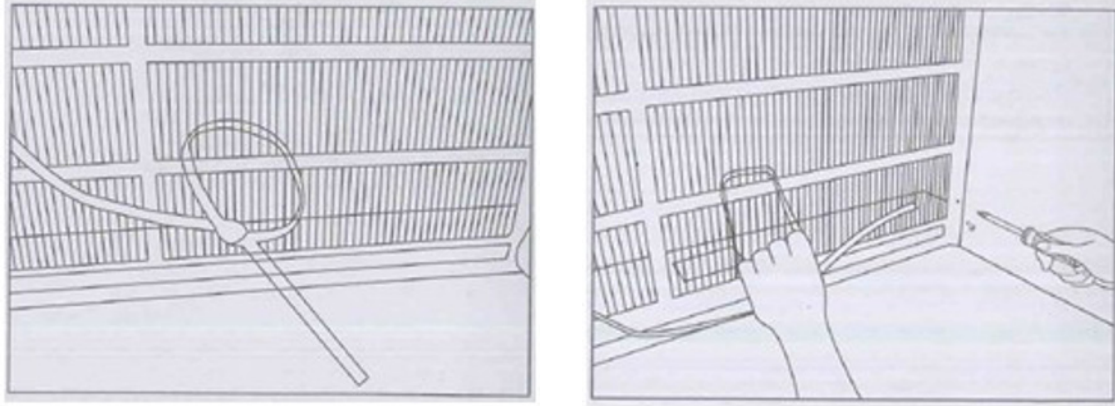

- Coloque la parrilla incluida con su nuevo aire acondicionado hacia la parte interior trasera de la funda.
- Coloque la nueva parrilla alineando los cuatro orificios de montaje.
- Vuelva a insertar los tornillos autorroscantes en los retenedores de nailon.

Montaje directo de la unidad

En caso de que la rejilla de entrada doble no se pueda montar directamente en la funda, se recomienda colocar la rejilla en la parte posterior de la unidad a través de la pared con el orificio preperforado en la unidad.

1. Coloque los 2 sellos (1x3/8 inx14 in), como se muestra en la Fig. 1.

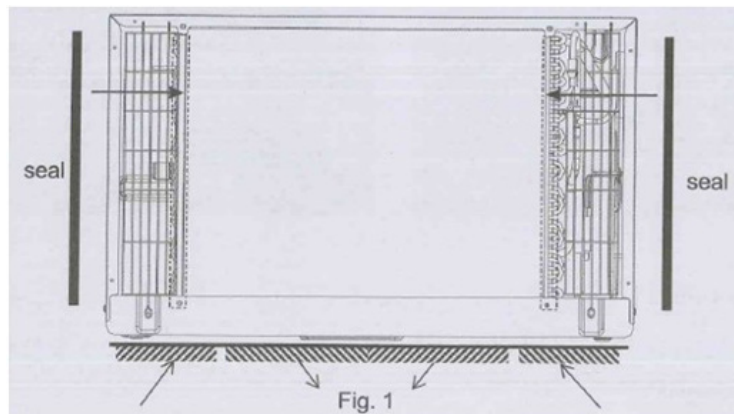

2. Coloque la parrilla sobre la parte trasera de la unidad asegurándose de lo siguiente:

- El doble juego de orificios para tornillos está en la parte inferior.
- Las aletas de entrada a ambos lados apuntan en dirección opuesta a la unidad.

3. Alinee la parte superior de la parrilla con la parte superior de la unidad. Asegúrese de que el voladizo a cada lado sea igual.

4. Instale cuatro tornillos autorroscantes n.º 8 para fijar la rejilla a la unidad.

5. Inserte la unidad en la funda.

Instalación del sello

1. Use un sello largo de 1x3/8 inx25 in en el centro en la parte superior de la funda. Retire el papel del reverso y presione en su posición.
2. Use un sello de 1x3/8 inx14 in tanto en el lado izquierdo como en el derecho de la funda.
3. Corte los sellos largos de 1x3/8 inx25 in a 14 in de longitud cada uno y adjúntelos a las secciones verticales de la parrilla como se muestra.
4. Tome los bloques de centrado de 1/2 inx3 1/2 inx1 1/2 in (uno en cada pared lateral). Colóquelos en el centro de la pared lateral con el extremo cónico frente a la abertura.

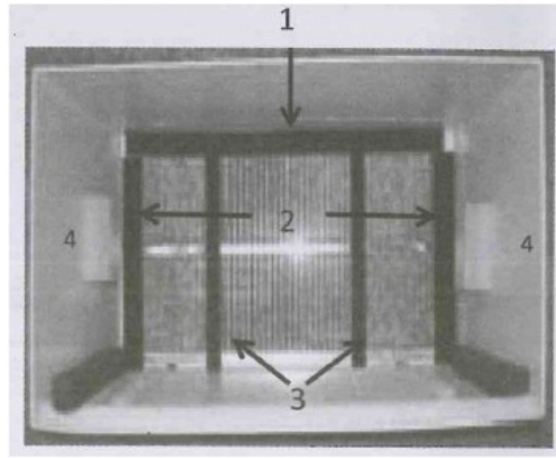

Instalación del cable a tierra

⚠ Attention: To avoid the risk of property damage, personal injury, or fire, only use copper conductors. **Lea el manual y todas las instrucciones completa y cuidadosamente.**

1. Instale el extremo del tornillo del cable de tierra en el interior de la funda de acuerdo con las instrucciones de preparación.
2. Antes de deslizar la unidad completamente hacia atrás, retire el segundo tornillo del lado izquierdo de la unidad.
3. Retire la arandela de plástico del tornillo.
4. Atornille el otro extremo del cable a tierra en la unidad como se indica. Asegúrese de que la arandela dentada esté apoyada en el gabinete

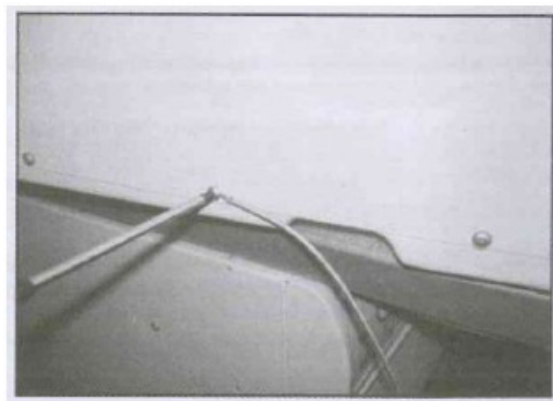

Instrucciones de instalación

1. Instale el sello de relleno de 1x1x84 in de largo entre la funda de la pared y la unidad. Se necesita un destornillador de punta plana o una espátula.



2. Ensamble el marco recortado insertando las piezas superior e inferior en las piezas laterales y encajándolas en su lugar.

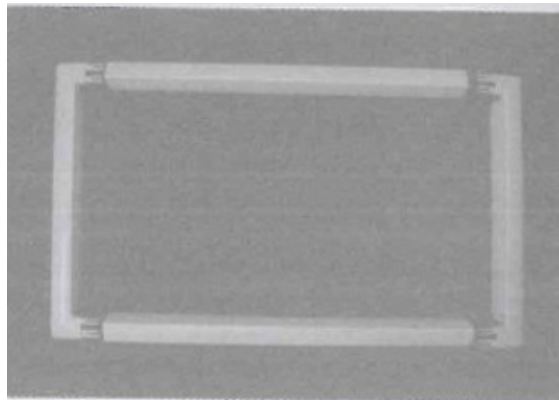

3. Pase el cable a través del marco recortado y deslice la moldura sobre la unidad hasta que quede al ras con la pared.



Cómo controlar su A/C

Todo lo básico que necesita saber para mantenerse fresco

1. **Pantalla digital:** cuando el temporizador no esté en uso, se mostrarán el modo de funcionamiento y la temperatura establecida. La hora debe mostrarse bajo la configuración del temporizador.

La hora se mostrará bajo la configuración del temporizador.

2. **Botones Arriba y Abajo:** use estos botones en el panel de control o control remoto para aumentar o disminuir la temperatura o el tiempo deseados con el temporizador. El rango de temperatura es: 61 a 88 °F o 16 a 31 °C

3. **Botón de encendido:** enciende y apaga el aire acondicionado.

4. **Modos:** presione el botón de modo en el panel de control para cambiar y seleccionar un modo, o seleccione un modo presionando el botón deseado del control remoto.

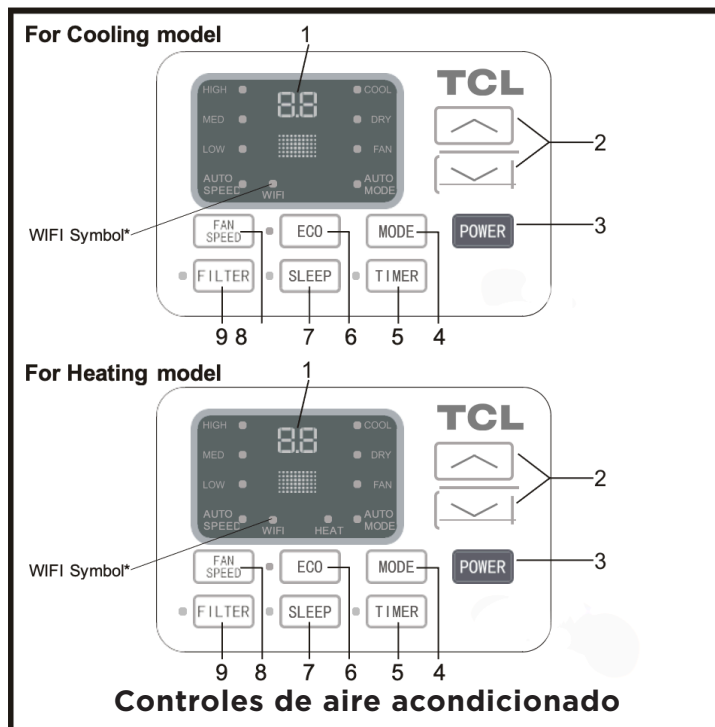

- **Modo frío:** la función de enfriamiento permite que el aire acondicionado enfríe la habitación y reduzca la humedad del aire al mismo tiempo. Ajuste la velocidad y la temperatura del ventilador al nivel de comodidad deseado. En este modo, si Eco no está habilitado, el ventilador puede seguir funcionando después de alcanzar la temperatura deseada.
 - **Modo seco:** esta función reduce la humedad del aire para que la habitación sea más confortable. Presione el botón de modo para configurar el modo Seco, que activa una función automática de ciclos de refrigeración alternos y el ventilador de aire. Esta característica de diseño ayuda a eliminar la humedad y aumentar la eficiencia. Es posible que escuche un clic del termostato cuando el compresor se conecte y apague en los ciclos. Debería acumularse agua en la bandeja base en días lluviosos o días de mucha humedad. El agua puede desbordarse y gotear desde la unidad al exterior. El ventilador puede funcionar, incluso cuando el compresor no está encendido.
 - **Modo ventilador:** el modo ventilador ayuda a hacer circular el aire en su hogar, pero solo funciona cuando el aire acondicionado está ventilado
 - **Modo automático:** en el modo automático, la unidad elige automáticamente la velocidad del ventilador y el modo de funcionamiento (frío, seco o ventilador). En este modo, la temperatura se ajusta automáticamente de acuerdo a la temperatura ambiente (probada por el sensor de temperatura que está incorporado en la unidad interior).
 - **Modo calor:** la función de calefacción permite que el aire acondicionado caliente la habitación. Pulse el botón de modo para activar la función de calefacción. Para optimizar el funcionamiento del aire acondicionado, ajuste la temperatura y la velocidad pulsando el botón indicado. Solo módulos con calefacción.
5. **Botón del temporizador:** presione el botón del temporizador en el panel o el botón del temporizador del control remoto para ajustar el temporizador.
- Encendido del temporizador: con el A/C apagado, presione el botón del temporizador y, a continuación, use los botones hacia arriba y abajo para ajustar la temperatura deseada. Presione el botón del temporizador de nuevo y use los botones hacia arriba y abajo para establecer la cantidad de tiempo deseada antes de que se encienda el aire acondicionado. Vuelva a pulsar el botón del temporizador para iniciar la cuenta atrás.

- Ajuste del temporizador de apagado: con el A/C encendido, presione el botón del temporizador y, a continuación, use los botones hacia arriba y abajo para ajustar el tiempo antes de que se apague el A/C. Vuelva a pulsar el botón del temporizador para iniciar la cuenta atrás.

Nota: Se puede configurar para que se apague o encienda automáticamente en 0.5 a 24 horas. Cada pulsación de los botones aumentará o disminuirá el temporizador. El temporizador se puede configurar en incrementos de 0.5 horas por debajo de 10 horas y en incrementos de 1 hora durante 10 horas o más. La luz Set se encenderá durante el ajuste. Para cancelar la función Set, presione el botón TIMER nuevamente.

- 6. Modo Eco:** en el modo Eco, la unidad está diseñada para apagarse una vez que la habitación se enfríe a la temperatura establecida por el usuario. La unidad se volverá a encender cuando la temperatura ambiente suba por encima de la temperatura configurada por el usuario. Mientras está en el modo Eco, el ventilador se encenderá ocasionalmente durante unos segundos para tomar una lectura precisa de la temperatura.

La unidad se volverá a encender cuando la temperatura ambiente suba por encima de la temperatura configurada por el usuario. Antes de que arranque el compresor, el motor del ventilador funcionará durante un tiempo y luego se detendrá durante un tiempo. El proceso continuará repitiéndose para ahorrar energía mientras se crea un ambiente confortable.

- 7. Botón de suspensión:** en el modo de suspensión, todas las luces de la pantalla deben apagarse después de un tiempo, pero la luz de suspensión permanece encendida. En el modo de suspensión, el aire acondicionado debe ajustar automáticamente la temperatura y la velocidad del ventilador para que la habitación sea más confortable durante la noche. La temperatura establecida debe aumentar automáticamente cada 30 a 60 minutos y, como máximo, cambiar seis veces hasta que la temperatura establecida sea de 81 u 82 grados.
- 8. Velocidad del ventilador:** presione el botón Velocidad del ventilador para elegir las opciones de velocidad del ventilador. Puede elegir Alta, Media, Baja o velocidad automática en modo frío y elegir Alta, Media, Baja en modo ventilador.
- 9. Botón de filtro:** después de que el motor del ventilador haya funcionado durante 500 horas en total, la luz de verificación del filtro debe encenderse para recordarle al usuario que debe hacer limpieza.
- 10. Persianas direccionales:** para dirigir la rueda horizontal del flujo de aire para controlar la dirección horizontal, el deflector de aire para controlar la dirección vertical.

Operación de su aire acondicionado

Control remoto

- 1. POWER:** Encienda y apague el aire acondicionado.
- 2. COOL:** Presione el botón COOL para iniciar el modo COOL (frío).
- 3. Arriba y Abajo:** Use estos botones para aumentar o disminuir la temperatura. La luz Set se encenderá después de seleccionar la temperatura deseada. Disminuya la temperatura establecida o el temporizador. Rango de temperatura: 61° a 88° Fahrenheit o 16° a 31° Celsius.
- 4. SLEEP:** Presione el botón de suspensión; todas las luces de la pantalla están diseñadas para apagarse después de un tiempo, pero la luz de suspensión siempre está encendida. En este modo, el aire acondicionado debe ajustar automáticamente la temperatura y la velocidad del ventilador para que la habitación sea más confortable durante la noche. La temperatura establecida debe cambiar automáticamente cada 30 a 60 minutos y como máximo seis veces hasta que la temperatura establecida sea 81° u 82° Fahrenheit para refrigeración y 75° o 76° Fahrenheit para calefacción.

5. **TIMER:** Utilice estos botones en el panel de control y control remoto para configurar el temporizador.

- **Apagado del temporizador:** la detención se programa pulsando el botón del temporizador. Configure el tiempo de descanso presionando los botones hacia arriba y abajo hasta que el tiempo de descanso que se muestre se ajuste a su demanda y, a continuación, presione el botón del temporizador nuevamente.
- **Encendido del temporizador:** cuando la unidad está apagada, presione el botón del temporizador una vez para configurar la temperatura usando los botones Arriba y Abajo. Pulse el botón del temporizador por segunda vez para configurar el tiempo de descanso utilizando los botones Arriba y Abajo. Pulse el botón del temporizador por tercera vez para confirmar la configuración.

Nota: Se puede configurar para que se apague o encienda automáticamente en 0.5 a 24 horas. Cada pulsación en los botones aumentará o reducirá el temporizador. El temporizador se puede configurar en incrementos de 0.5 horas por debajo de 10 horas y en incrementos de 1 hora durante 10 horas o más. La luz Set se encenderá durante el ajuste.

Para cancelar la función Set, presione el botón TIMER nuevamente.

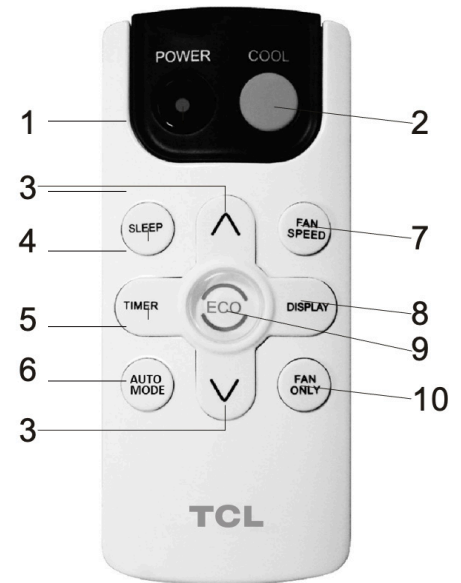

- 6. **Modo automático:** en el modo AUTO, la unidad elige automáticamente el modo de operación (COOL, DRY o FAN). En este modo, la temperatura se establecerá automáticamente de acuerdo a la temperatura ambiente (probada por el sensor de temperatura que se incorpora en la unidad interior).
- 7. **Velocidad del ventilador:** Pulse el botón de velocidad del ventilador para elegir las opciones de velocidad del ventilador. Puede elegir Alta, Media, Baja o velocidad automática en modo frío y caliente y elegir Alta, Media, Baja en modo ventilador.
- 8. **Pantalla:** al presionar el botón de pantalla puede apagar/encender todas las luces o la pantalla LED.
- 9. **Eco:** cuando la unidad esté en modo ECO, la luz se encenderá. En el modo Eco, la unidad se apagará una vez que la habitación se enfríe a la temperatura establecida por el usuario. La unidad se volverá a encender cuando la temperatura ambiente suba por encima de la temperatura configurada por el usuario. Antes de que arranque el compresor, el motor del ventilador seguirá funcionando durante un tiempo y se detendrá durante un tiempo, y así otra vez, para proporcionar una sensación mucho más confortable y ahorrar energía.
- 10. **Solo ventilador:** presione el botón Fan Only para activar el modo de Solo ventilador.

Tamaño de la batería: AAA - NOTA: No mezcle baterías antiguas y nuevas o diferentes tipos de baterías AAA.

Cuidado y limpieza

Limpie su aire acondicionado para que se vea como nuevo y para minimizar la acumulación de polvo.

LIMPIEZA DEL FILTRO DE AIRE

El filtro de aire debe revisarse al menos una vez al mes para ver si necesita limpieza. Las partículas atrapadas y el polvo pueden acumularse en el filtro y pueden disminuir el flujo de aire, así como hacer que las bobinas de enfriamiento acumulen escarcha. Para limpiar el filtro de aire:

1. Retire el filtro tirando hacia abajo en la pestaña de la puerta del filtro en la parte frontal de la unidad. (Vea la FIG. 21)
2. Lave el filtro con jabón líquido para platos y agua tibia. Enjuague bien el filtro. Agite suavemente el filtro para eliminar el exceso de agua.
3. Deje que el filtro se seque completamente antes de colocarlo en el aire acondicionado.
4. Si no desea lavar el filtro, puede aspirar el filtro para eliminar el polvo y otras partículas.



FIG. 2.1

DESGASTE NORMAL

Para minimizar el desgaste del aire acondicionado, siempre espere al menos 3 minutos antes de cambiar de modo. Esto ayudará a evitar que el compresor se sobrecaliente y que el disyuntor se dispare. Inspeccione periódicamente la unidad para asegurarse de que esté libre de escombros, objetos o daños. Si se observan daños, asegúrese de hacerlo inspeccionar por un profesional antes de usarlo.

LIMPIEZA DEL GABINETE

Para limpiar el gabinete del aire acondicionado:

- Desenchufe el aire acondicionado para evitar golpes o un riesgo de incendio. El gabinete y el panel frontal del aire acondicionado pueden limpiarse con un paño libre de aceite o lavarse con un paño humedecido en una solución de agua tibia y jabón líquido suave. Enjuague bien con un paño húmedo y seque.
- Nunca use limpiadores fuertes, cera o esmalte en el frente del gabinete.
- Asegúrese de escurrir el exceso de agua del paño antes de limpiar los controles. El exceso de agua dentro o alrededor de los controles puede causar daños al aire acondicionado. No utilice limpiadores a base de hidrocarburos (por ejemplo, acetona, benceno, nafta, gasolina, etc.)

ALMACENAMIENTO EN INVIERNO

Para almacenar el aire acondicionado cuando no esté en uso durante un período prolongado de tiempo, retírelo con cuidado de la ventana de acuerdo con las instrucciones de instalación y cúbralo con plástico o colóquelo en la caja original.

Solución de problemas

¿Tiene problemas para completar la instalación? No se preocupe. Suele haber una solución sencilla.

PROBLEMA	CAUSAS POSIBLES	SOLUCIONES
El aire acondicionado no arranca	El aire acondicionado está desconectado	<ul style="list-style-type: none"> • Asegúrese de que el aire acondicionado esté enchufado completamente en un toma
	El fusible está quemado / ha saltado el disyuntor	<ul style="list-style-type: none"> • Verifique la caja de fusibles / disyuntores de la casa y reemplace el fusible o restablezca el disyuntor
	Apagón eléctrico	<ul style="list-style-type: none"> • La unidad se reiniciará automáticamente cuando se restablezca la energía • Hay un retraso de tiempo de protección (aprox. 3 minutos) para evitar una sobrecarga en el compresor. Por este motivo, es posible que la unidad no inicie el enfriamiento normal durante 3 minutos después de que haya vuelto a encenderse.
	Se ha disparado el dispositivo interruptor actual	<ul style="list-style-type: none"> • Presione el botón RESET ubicado en el enchufe del cable de alimentación • Si el botón RESET no permanece activado, deje de usar el aire acondicionado y comuníquese con un técnico de servicio calificado.
El aire acondicionado no se enfría como debería	El flujo de aire está restringido	<ul style="list-style-type: none"> • Asegúrese de que no haya cortinas, persianas o muebles que bloqueen la parte delantera del aire acondicionado
	El control de temperatura puede no estar correctamente configurado	<ul style="list-style-type: none"> • Baje la temperatura establecida del termostato
	El filtro de aire está sucio	<ul style="list-style-type: none"> • Limpie el filtro. Consulte la sección de limpieza y cuidado del manual
	La habitación puede estar muy calurosa	<ul style="list-style-type: none"> • Espere un tiempo para que la habitación se enfríe después de encender el aire acondicionado
	Se escapa el aire frío	<ul style="list-style-type: none"> • Verifique registros de horno abierto y retornos de aire frío
	Las bobinas de enfriamiento están congeladas	<ul style="list-style-type: none"> • Consulte "El aire acondicionado se está congelando" más abajo
El aire acondicionado se está congelando	El hielo bloquea el flujo de aire y evita que el aire acondicionado enfríe la habitación	<ul style="list-style-type: none"> • Ponga el MODO en HIGH FAN o HIGH COOL y ajuste el termostato a una temperatura más alta
El Control Remoto no funciona	Las baterías están insertadas incorrectamente	<ul style="list-style-type: none"> • Compruebe la posición de las baterías
	Las baterías pueden estar agotadas	<ul style="list-style-type: none"> • Cambie las baterías
Gotea agua hacia afuera	Clima caliente y húmedo	<ul style="list-style-type: none"> • Esto es normal
Gotea hacia dentro de la habitación	El aire acondicionado no está correctamente inclinado hacia afuera	<ul style="list-style-type: none"> • Para un adecuado drenaje, asegúrese de que el aire acondicionado esté ligeramente inclinado hacia abajo desde la parte frontal de la unidad hacia la parte posterior
Se acumula en la bandeja de la base	La humedad eliminada del aire está drenando hacia la bandeja de la base	<ul style="list-style-type: none"> • Esto es normal por un período breve en áreas con poca humedad, y normal por un período más largo en áreas con humedad alta
La pantalla digital dice "E1", "E2"	Ha fallado un sensor	<ul style="list-style-type: none"> • Contacte con Atención al Cliente



Instrucciones de la aplicación WiFi (únicamente para modelos con WiFi)

Paso 1: Descargar e instalar la aplicación TCL Home App

Utilizando la función de cámara de su smartphone, por favor escanee el código QR de abajo para ser dirigido a la página de TCL Home page. Si su teléfono no tiene un escáner QR, descargue uno de la tienda de aplicaciones o escriba manualmente la siguiente URL en el navegador web de su smartphone. Luego, descargue e inicie la aplicación.



<https://tcl.link/homeplusapp>

Nota: la aplicación sólo admite la banda WiFi de 2.4 GHz (todos los routers tienen una banda de 2.4 GHz).
Conéctese a la banda de 2.4 GHz antes de iniciar el proceso de configuración de la aplicación.

Paso 2: Cree una cuenta

Una vez que haya abierto la aplicación, seleccione “Crear cuenta”. Entonces se le enviará un código de verificación a su correo electrónico. Introduzca el código y continúe.

Paso 3: Agregue su dispositivo

Seleccione el botón “Añadir dispositivos” y siga las instrucciones de la aplicación para completar la configuración.

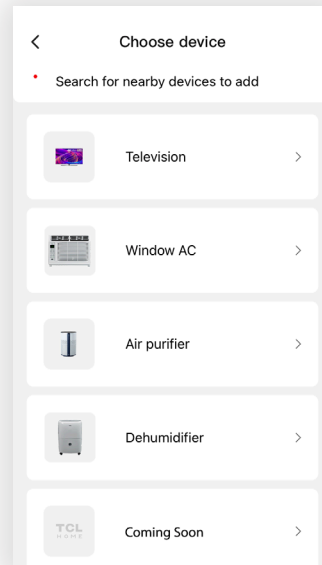
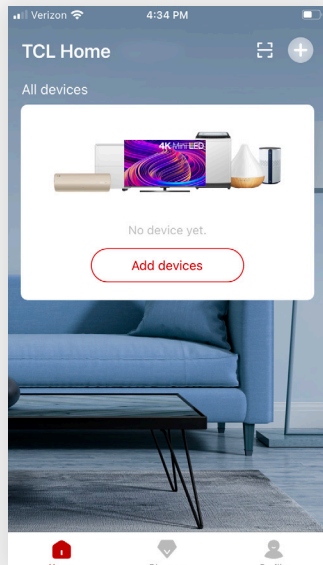

Solución de problemas

¿Tiene problemas para completar la instalación?

No se preocupe. Suele haber una solución sencilla..

PROBLEMA	CAUSAS POSIBLES	SOLUCIONES
TCL Home App loses pierde la conectividad al A/C durante la configuración	El enrutador inalámbrico puede estar demasiado lejos del A/C	<ul style="list-style-type: none">• Reubique el enrutador inalámbrico más cerca del A/C.
	Error de red	<ul style="list-style-type: none">• Reencienda su ruteador inalámbrico con corriente su aire acondicionado y su teléfono móvil.
TCL Home App no puede encontrar el A/C	Error de red	<ul style="list-style-type: none">• Reencienda su ruteador inalámbrico con corriente su aire acondicionado y su teléfono móvil.
	App y A/C no están en el mismo canal de 2.4GHz	<ul style="list-style-type: none">• Confirme que su dispositivo esté conectado al canal de 2.4GHz.
	El router está bloqueando TCL Home App	<ul style="list-style-type: none">• Verifique si la aplicación no está bloqueada por el cortafuegos del ruteador.
	Contraseña WiFi incorrecta	<ul style="list-style-type: none">• Reingrese y verifique la contraseña del WiFi
No se pudo conectar usando el modo CF	La aplicación puede necesitar permiso para ubicarse	<ul style="list-style-type: none">• Conceda permiso de Ubicación a TCL Home App en la configuración del teléfono.

TCL América del norte

GARANTÍA DE PRODUCTO LIMITADA

Lo que su garantía cubre: Defectos materiales o de mano de obra para el propietario original de este producto TCL cuando lo compra como nuevo en un concesionario autorizado de productos de marca TCL y embalado con este certificado de garantía.

PERÍODO DE GARANTÍA (USO NO COMERCIAL):	PERÍODO DE GARANTÍA (USO COMERCIAL):
Mano de obra: Doce (12) meses desde la fecha original de compra. Piezas: Doce (12) meses desde la fecha original de compra.	Mano de obra: Seis (6) meses desde la fecha original de compra. Piezas: Seis (6) meses desde la fecha original de compra.

El uso comercial incluye, entre otros, el uso de este producto en un entorno comercial o empresarial, el uso de este producto en una institución para fines institucionales, u otros fines comerciales, como alquiler.

Si su dispositivo TCL tiene defectos de material o mano de obra en condiciones de uso normal durante el período de garantía que se indicó anteriormente, a partir de la fecha de compra original por parte del consumidor, TCL North America, a su completa discreción, (1) pagará a un Centro de servicio autorizado de TCL por los cargos de mano de obra y piezas para reparar su dispositivo, o (2) reemplazará su dispositivo con un producto equivalente nuevo o restaurado/recertificado. Si repara su producto en un Centro de servicio autorizado de TCL, TCL no se hará responsable de los costos de transporte hasta dicho centro. Sin embargo, TCL cubrirá los gastos de envío del producto. TCL proporcionará instrucciones para el embalaje y el envío de la unidad. Las unidades que están mal embaladas y que se dañen durante el envío no están cubiertas por la garantía del producto. Esta garantía limitada del producto solo es válida para el comprador original del producto y está vigente solo cuando se utiliza en Norteamérica. Debe tener su recibo de compra original o el comprobante de compra (factura de venta o factura aceptada) que indique la condición de la unidad (nueva, usada), la fecha de compra de la unidad, el lugar de compra y el modelo o número de serie.

CÓMO SE GESTIONAN LOS SERVICIOS: Llame al 1-800-825-6747 y elija el mensaje apropiado. Tenga listo el tipo de producto, el número de modelo, el número de serie y el código postal. La resolución de problemas y la aprobación de un representante de TCL DEBEN ocurrir antes de que envíe su producto para reparación.

Información de registro del producto

Puede encontrar el número de modelo y el número de serie en una etiqueta en la parte posterior o lateral del producto. **Registre su producto en línea en register.tcl.com.**

NINGUNA OTRA GARANTÍA ES APLICABLE A ESTE PRODUCTO. ESTA GARANTÍA SUSTITUYE A CUALQUIER OTRA GARANTÍA, EXPRESA O IMPLÍCITA, ENTRE OTRAS, CUALQUIER GARANTÍA DE COMERCIABILIDAD O IDONEIDAD PARA UN FIN DETERMINADO. EN LA MEDIDA EN QUE LA LEY EXIJA CUALQUIER GARANTÍA IMPLÍCITA, ESTARÁ LIMITADA EN LA DURACIÓN DEL PERÍODO DE GARANTÍA EXPRESA ANTERIOR. NI EL FABRICANTE NI SU DISTRIBUIDOR ESTADOUNIDENSE SERÁN RESPONSABLES DE NINGÚN DAÑO INCIDENTAL, RESULTANTE, INDIRECTO, ESPECIAL O PUNITIVO DE CUALQUIER NATURALEZA, INCLUIDOS, ENTRE OTROS, LA PÉRDIDA DE INGRESOS O GANANCIAS, O CUALQUIER OTRO DAÑO, YA SEA BASADO EN CONTRATO, AGRAVIO O DE OTRO TIPO. ALGUNOS ESTADOS O TERRITORIOS NO PERMITEN LA EXCLUSIÓN O LIMITACIÓN DE DAÑOS O LIMITACIONES INCIDENTALES O CONSECUENTES SOBRE EL TIEMPO QUE DURA UNA GARANTÍA IMPLÍCITA, POR LO QUE ES POSIBLE QUE LA EXCLUSIÓN O LIMITACIÓN ANTERIOR NO SE APLIQUE A USTED. ESTA GARANTÍA LE PROPORCIONA A USTED, EL COMPRADOR ORIGINAL, DERECHOS LEGALES ESPECÍFICOS Y USTED TAMBIÉN PUEDE TENER OTROS DERECHOS QUE VARIAN DE UN ESTADO A OTRO O DE UN TERRITORIO A OTRO. ESTA GARANTÍA ESTÁ SUJETA A CAMBIOS SIN PREVIO AVISO. VISITE WWW.TCL.COM/EN PARA VER LA VERSIÓN MÁS RECIENTE.

ESTA GARANTÍA DE PRODUCTO LIMITADA NO SE APLICA A:

1. Llamadas de servicio a su hogar para la entrega o recolección, instalación, instrucción, reemplazo de fusibles domésticos, conexión de cableado o plomería domésticos, o para corregir reparaciones no autorizadas.
2. Casos en los que el producto no funciona debido a problemas de recepción de señal que no son causados por su unidad, o debido a fallas o interrupciones de energía o servicio eléctrico inadecuado.
3. Daños causados por el transporte o la manipulación, incluidos los daños producidos durante el envío desde un minorista (comuníquese con su minorista para recibir asistencia).
4. Daños causados al producto por accidente, alimañas, rayos, vientos, incendios, inundaciones o casos fortuitos.
5. Daños causados por el funcionamiento del producto en una atmósfera corrosiva o húmeda.
6. Reparaciones cuando el producto TCL se utiliza en un uso diferente al doméstico normal de una sola familia o en contra de las instrucciones descritas en la Guía del usuario del producto.
7. Daños derivados de accidentes, alteraciones, uso indebido, abuso, negligencia, insectos, desgaste normal, daños cosméticos, manipulación incorrecta, sobretensión, instalación incorrecta o deficiente, o reparación o mantenimiento inapropiados. La reparación inadecuada incluye el uso de piezas no aprobadas o especificadas por TCL.
8. Marcas o imágenes en el panel LCD/LED del producto por ver imágenes fijas (entre otras, ciertas imágenes 4:3 en televisores de pantalla ancha, o datos o imágenes de banners, videojuegos o ciertas redes de transmisión en ubicaciones fijas de la pantalla).
9. Mantenimiento normal según lo descrito en la Guía del usuario (entre otros, limpiar o reemplazar filtros, limpiar bobinas u otro tipo de mantenimiento normal).
10. Uso de accesorios o componentes que no sean compatibles con este producto.
11. Productos con números de serie modificados, faltantes, anulados, ilegibles o eliminados.
12. Cambios en la apariencia del producto que no afectan su rendimiento.
13. Aumentos en los costos de los servicios públicos o gastos de servicios públicos adicionales.
14. Productos comprados a revendedores de TCL no autorizados.
15. Productos vendidos en cualquier condición que no sea nueva y obtenidos del fabricante original o vendidos fuera de Norteamérica.

El costo de reparación o reemplazo bajo estas circunstancias excluidas será asumido por el consumidor.

INFORMACIÓN DE CONTACTO:

TCL North America
1860 Compton Ave Corona, California 92881
1-800-825-6747
www.tcl.com/es

Commençons l'installation

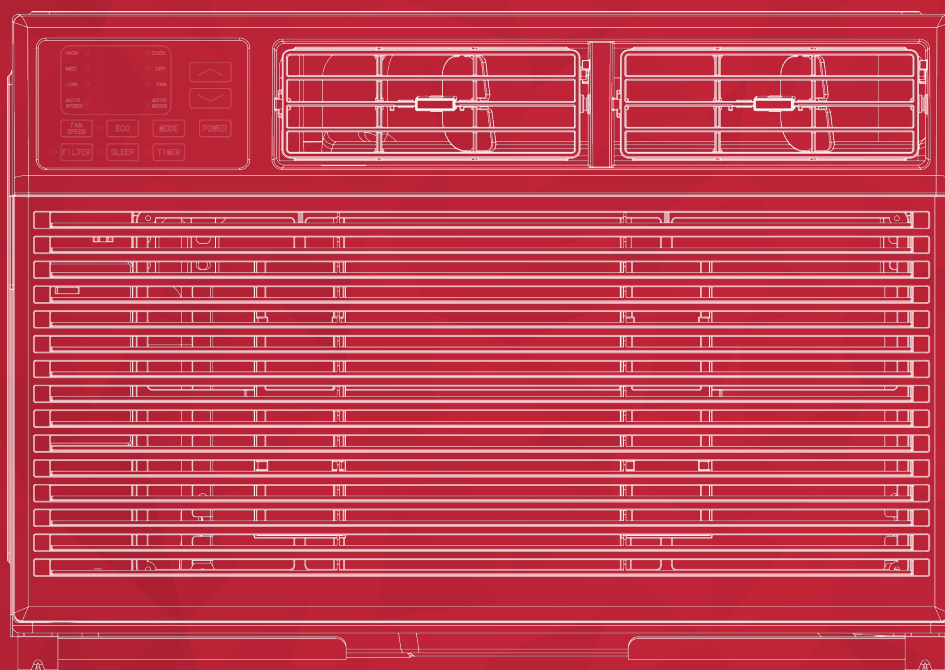

Climatiseur mural
French

Register and protect your purchase Enregistrez et protégez votre achat

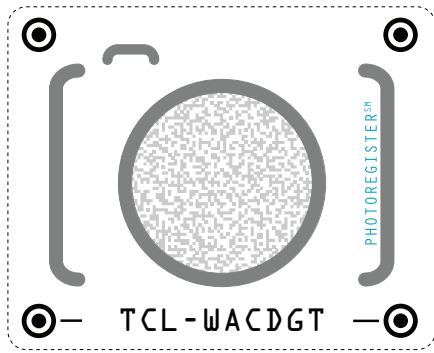





Text to Register

Text a photo of the camera icon to **71403**

Or register online at register.tcl.com/en-ca/
Need help? Visit photoregister.com/help
or text HELP to 71403

Enjoy exclusive benefits with registration:

-  Expedited support and service
-  Insider tips on your appliance
-  Exclusive offers and promotions
-  Verification of ownership

Inscrivez-vous facilement avec votre téléphone intelligent.

Scannez ou envoyez une photo de l'icône de l'appareil photo au numéro **71403**.

Ou inscrivez-vous en ligne sur register.tcl.com/en-ca/.

Vous avez besoin d'aide ? Visitez photoregister.com/help ou textez HELP par SMS au numéro 71403.

Profitez d'avantages exclusifs lors de l'enregistrement :

-  Assistance et service accélérés
-  Des astuces pour votre appareil
-  Offres et promotions exclusives
-  Vérification de propriété

*All TCL products continue to offer a limited consumer warranty in both the US and Canada. Please refer to the warranty section in this guide for additional details on warranty information.

*Tous les produits TCL continuent d'offrir une garantie limitée aux consommateurs aux États-Unis et au Canada. Veuillez consulter la section garantie dans ce guide pour obtenir plus d'informations.

IMPORTANT SAFETY INSTRUCTIONS

Avant d'installer et d'utiliser votre climatiseur, veuillez lire avec attention ce guide de l'utilisateur et, pour référence ultérieure, rangez-le dans un endroit sécuritaire. Pour nous, votre sécurité - et celle des autres - est très importante. Nous vous demandons de lire attentivement tous les messages de sécurité de ce guide. Prenez les précautions nécessaires pour éviter les opérations sans surveillance. Ne faites pas fonctionner le climatiseur si le couvercle de protection extérieur est en place. Cela pourrait entraîner des dommages mécaniques au climatiseur. Ne stockez pas et n'utilisez pas d'essence ou d'autres vapeurs et liquides inflammables à proximité de cet appareil ou de tout autre appareil.

Ne placez pas d'objets ou de liquides sur le dessus de l'appareil.

Ne laissez pas les enfants utiliser cet appareil.

⚠ WARNING: Pour réduire les risques d'incendie, de choc électrique ou de blessure en utilisant votre climatiseur, veuillez prendre les précautions de base suivantes :

ALIMENTATION

Les caractéristiques électriques de votre climatiseur sont indiquées sur l'étiquette du modèle et du numéro de série située à l'avant, à droite, en faisant face à l'appareil.

Pour éviter les risques de dommages matériels, de blessures corporelles ou d'incendie, utilisez uniquement des conducteurs en cuivre. Cordons d'alimentation LCDI ou AFCI - Le code national de l'électricité (NEC) exige désormais des cordons d'alimentation qui détectent les fuites de courant et peuvent tolérer le circuit électrique d'appareil de tension nominale de 250 volts ou moins. Si l'appareil ne fonctionne pas, vérifiez le bouton de réinitialisation situé sur ou près de la tête du cordon d'alimentation dans le cadre de la procédure normale de dépannage. N'utilisez pas le bouton de réinitialisation comme moyen normal d'allumer et d'éteindre l'appareil.

ENREGISTREMENT DE VOTRE APPAREIL

Vous pouvez enregistrer votre appareil en ligne sur le site register.tcl.com

N'oubliez pas de conserver votre facture, car une preuve d'achat est nécessaire pour faire valoir la garantie.

AVERTISSEMENT CONCERNANT LES PILES

Ne mélangez pas des piles neuves et usagées ou les types de piles alcalines, standard (carbone-zinc) ou rechargeables (Ni-Cd, NiMh, etc.).



Consignez ici les numéros de modèle et de série de votre appareil :

No de modèle _____ No de série _____

Vous trouverez le numéro de série à 20 chiffres sous le code à barres (au dos de l'appareil)

⚠ WARNING

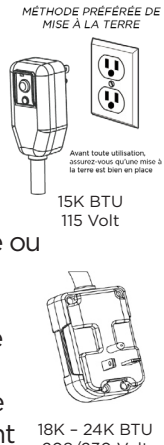
Des exigences spécifiques en câblage sont illustrées dans le diagramme qui suit. Respectez-les en ce qui a trait au type de fiche du cordon d'alimentation.

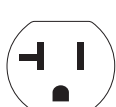
	Exigences en câblage	Cordon d'alimentation	Alimentation requise	
<p>Risque de choc électrique</p> <p>En insérant la fiche dans une prise tripolaire avec mise à la terre (trois broches). Ne retirez pas la broche de mise à la terre.</p> <p>N'utilisez pas d'adaptateur. N'utilisez pas de rallonge.</p> <p>Le non-respect de ces consignes peut donner lieu à un décès, un incendie ou un choc électrique. N'utilisez pas de séparateur, de connexion en cascade ou ne surchargez pas une prise. Cela peut provoquer des incendies électriques ou des électrocutions. Ne partagez pas la prise utilisée par l'appareil avec un autre ou un dispositif électronique.</p>	<ul style="list-style-type: none"> (15K) 115 Volts (103 min - 127 max) (18K - 24K) 230 Volts (187 min - 253 max) (15K) 0-11 amps (18K) 7.1 amps (24K) 11.0 amps (15K) 3.15 amp <p>Fusible à action retardée ou disjoncteur (18K-24K) 3.15 amp</p> <p>Fusible à action retardée ou disjoncteur</p> <ul style="list-style-type: none"> Utiliser sur un circuit de sortie unique uniquement sur toutes les tailles 	<p style="font-size: small;">MÉTHODE PRÉFÉRÉE DE MISE À LA TERRE</p>  <p style="font-size: x-small;">Avant toute utilisation, assurez-vous qu'une mise à la terre est bien en place</p> <p>15K BTU 115 Volt</p> <p>18K - 24K BTU 208/230 Volt</p>	<ul style="list-style-type: none"> H8T91, 8T3E1, H8T9E1, 10T3E1, H10T9E1, 12T3E1, H12T9E1: <p>115V Prise murale mise à la terre</p> <div style="text-align: center;">  </div>	<ul style="list-style-type: none"> H8T9X, H10T9X, H12T9X: <p>230V Prise murale mise à la terre</p> <div style="text-align: center;">  </div>

MÉTHODE RECOMMANDÉE POUR LA MISE À LA TERRE

Pour votre sécurité personnelle, ce climatiseur doit être mis à la terre. Il est équipé d'un cordon d'alimentation muni d'une fiche polarisée avec mise à la terre (3 broches). Pour minimiser la possibilité de choc électrique, le cordon doit être branché dans une prise tripolaire avec mise à la terre, conformément à tous les codes et règlements locaux. Si une prise tripolaire n'est pas disponible, la responsabilité de l'installation appropriée d'une telle prise par un technicien qualifié incombe au client.

AVERTISSEMENT DE LA FCC

Cet appareil est conforme à la partie 15 des règles de la FCC. Son fonctionnement est soumis aux deux conditions suivantes : (1) cet appareil ne doit pas causer d'interférences nuisibles, et (2) cet appareil doit accepter toute interférence reçue, y compris les interférences qui peuvent causer un fonctionnement indésirable. Tout changement ou modification non expressément approuvé par la partie responsable de la conformité pourrait annuler l'autorisation de l'utilisateur à utiliser l'équipement.

Remarque : cet équipement a été testé et déclaré conforme aux limites d'un appareil numérique de classe B, conformément à la partie 15 des règles de la FCC. Ces limites sont conçues pour fournir une protection raisonnable contre les interférences nuisibles dans une installation résidentielle. Cet équipement génère, utilise et peut émettre de l'énergie de fréquence radio et, s'il n'est pas installé et utilisé conformément aux instructions, peut causer des interférences nuisibles aux communications radio. Cependant, il n'y a aucune garantie que des interférences ne se produiront pas dans une installation particulière. Si cet équipement provoque des interférences nuisibles à la réception de la radio ou de la télévision, ce qui peut être déterminé en éteignant et en allumant l'équipement, l'utilisateur est encouragé à essayer de corriger les interférences par une ou plusieurs des mesures suivantes :

- réorienter ou déplacer l'antenne de réception, ou
- augmentez la distance entre l'appareil et le récepteur.

Cet appareil utilise le réfrigérant 410a

Ne retournez pas à la boutique

**Nous sommes
prêts à vous
aider**

Pour toute question,
contactez-nous
d'abord



Soutien TCL :
support.tcl.com/us
1-800-825-6747











**Soyez prudent en retirant
le climatiseur**

Avant de commencer

- Pour réduire les risques d'incendie, d'électrocution ou de blessure, **lisez attentivement et complètement le manuel et toutes les instructions.** Respectez tous les codes et ordonnances locaux qui peuvent nécessiter l'intervention de techniciens agréés CVC pour l'installation.
- Il est interdit aux enfants de déballer l'appareil.
- Il est interdit aux enfants et aux animaux domestiques de jouer avec l'emballage du produit, au risque de s'étouffer.
- Conservez ces instructions pour l'usage de l'inspecteur local
- Observez tous les codes et ordonnances en vigueur
- Note à l'installateur : veuillez laisser ces instructions au consommateur
- Note au consommateur : conservez ces instructions pour référence future
- Nous recommandons que 2 personnes installent cet appareil
- Une installation correcte est la responsabilité de l'installateur
- Une défaillance du produit due à une installation incorrecte n'est pas couverte par la garantie

Contenu de l'emballage

NO.	APPARENCE	PIÈCE	QUANTITÉ
1		Climatiseur mural encastrable	1
2		Télécommande	1
3		Cadre de finition 1 (supports gauche et droit)	2
4		Cadre de finition 2 (supports gauche et droit)	2
5		Grille en aluminium	1
6		Grille arrière en plastique	1
7		Vis 1/4	4
8		Fil de mise à la terre avec rondelle dentée	1
9		Pile (AAA)	2

DIMENSION	PIÈCE	QUANTITÉ
1"x3/4"x14"	Éponge à sceller	2
1"x3/8"x14"	Éponge à sceller	2
1"x3/8"x25"	Éponge à sceller	3
1"x1 1/2"x25"	Éponge à sceller	3
1"x1 1/2"x14"	Éponge à sceller	2
1"x1 1/2"x84"	Éponge à sceller	1
3 3/4"x1 1/2"x4"	Coton à cacheter	4
3/4"x1 1/2"x17"	Coton à cacheter	2

Outils nécessaires : perceuse et mèches, tournevis à tête cruciforme, tournevis à tête plate, ruban à mesurer, niveau, ciseaux ou couteau, crayon.

C'est parti !

Étape 1: Test

Avant d'installer le climatiseur, testez-le pour vous assurer qu'il est livré chez vous en toute sécurité et que votre prise de courant procure la puissance nécessaire pour le faire fonctionner. Placez-le sur une surface plane, branchez-le directement à une prise murale (n'utilisez jamais de multiprise ou autre dispositif) et mettez-le en marche. Ensuite, utilisez le bouton Mode du panneau de commande pour faire passer la climatisation en mode froid et appuyez sur la flèche vers le bas pour régler la température au niveau le plus bas. Après 3 minutes, la climatisation devrait souffler de l'air frais. Si c'est le cas, passez à l'étape suivante. Dans le cas contraire, consultez les conseils de dépannage détaillés sur support.tcl.com.

Étape 2: Installation

DIMENSIONS DU MANCHON MURAL UNIVERSEL.

- ⚠ **AVERTISSEMENT :** haute tension. Débranchez toutes les sources d'alimentation avant de procéder à l'entretien ou à l'installation de cette unité. Une alimentation multiple peut être présente. Le non-respect de cette consigne peut entraîner des dommages matériels, des blessures corporelles ou la mort.
- ⚠ **AVERTISSEMENT :** pendant l'installation, il incombe à l'installateur de s'assurer que la zone environnante, y compris directement sous l'appareil, est libre et dégagée de tout objet, y compris, mais sans s'y limiter, des personnes (en particulier des enfants), des animaux domestiques ou d'autres objets de valeur.

Dimensions du manchon mural universel.

1. Identifiez la marque de votre manchon mural et assurez-vous que ses dimensions correspondent à celles du tableau ci-dessous.

Type	Dimension du manchon mural		
	Hauteur	Largeur	Profondeur
Dimension standard	15 3/4"	26"	20"

2. Le manchon mural utilisé pour installer le climatiseur doit être en bon état structurel et avoir une grille arrière solidement fixée au manchon, ou une bride arrière qui sert de butée pour le climatiseur.
3. Retirez l'ancien climatiseur du manchon mural.
4. Nettoyez l'intérieur du manchon mural, sans toucher aux joints.
5. Assurez-vous que le manchon est solidement installé et que sa structure est saine.
6. Mesurez la taille du manchon pour vous assurer que le climatiseur s'y adaptera.
7. Pente - assurez-vous que votre unité est légèrement inclinée vers l'arrière pour évacuer toute condensation accumulée.

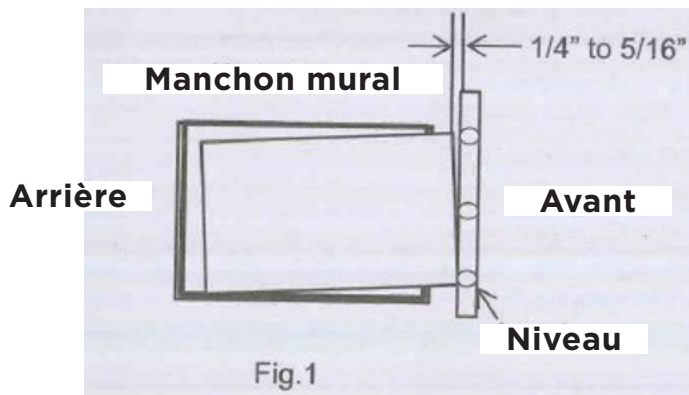

8. Réparer ou repeindre la surface du manchon si nécessaire.
9. Pour de meilleures performances, remplacez la grille de persiennes arrière existante par l'unité de maille en plastique fournie dans l'emballage. Mesurez et coupez la grille en plastique pour l'adapter et placez-la à l'intérieur du manchon mural contre la bride arrière.
10. Le trou pour le fil de terre n'existe pas. Dans une zone dégagée à environ 3 pouces (max) du bord avant, percez un avant-trou de 3/16 po' pour la vis de mise à la terre à travers le côté gauche du manchon, comme indiqué ci-dessous. Tirez l'extrémité libre du fil de terre par l'avant du manchon et pliez-la pour l'éloigner de l'ouverture. Ce fil sera fixé au climatiseur une fois installé.

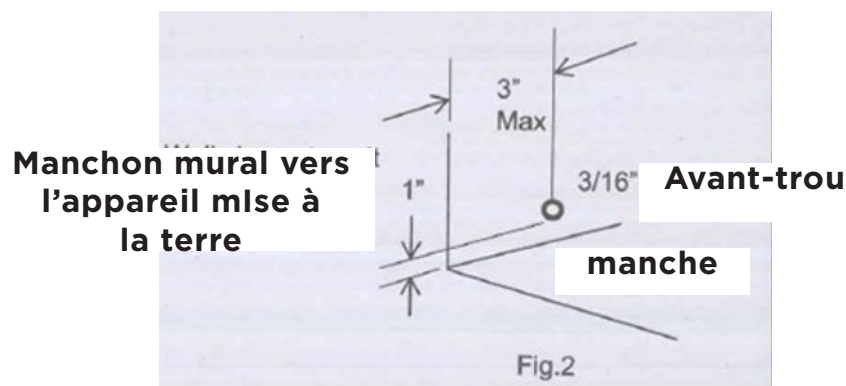

11. Installez la nouvelle unité dans le manchon mural.
12. Pour fixer le fil de terre à la nouvelle unité, retirez la vis du côté gauche sur la façade.
13. Assembler et installer le cadre de finition.
14. Assurez-vous qu'il n'y a pas de rideaux, de stores, de meubles ou d'autres objets bloquant l'avant du climatiseur et limitant la circulation de l'air

Les manchons Frigidaire existants peuvent avoir d'anci

à un seul côté,

Nouvelle grille à double entrée
Admission gauche Admission droite

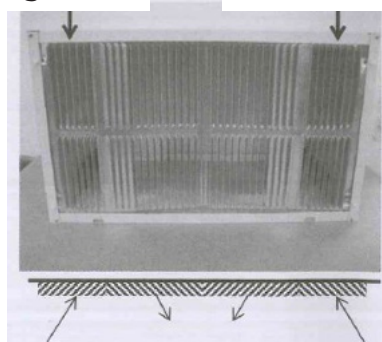

1. Ces grilles doivent être remplacées par des grilles à double entrée, comme illustré ci-dessous.
 - Retirez la grille d'admission simple existante et conservez les vis de montage.

⚠ AVERTISSEMENT : Lorsque vous retirez la grille, protégez-la contre les chutes en l'attachant avec un cordon. Celui-ci peut être fixé à l'aide d'une corde ou d'une sangle passée à travers la grille et fixée par un nœud. En tenant d'une main la grille par le cordon, retirez les vis de fixation afin de pouvoir retirer la grille par l'avant du manchon.

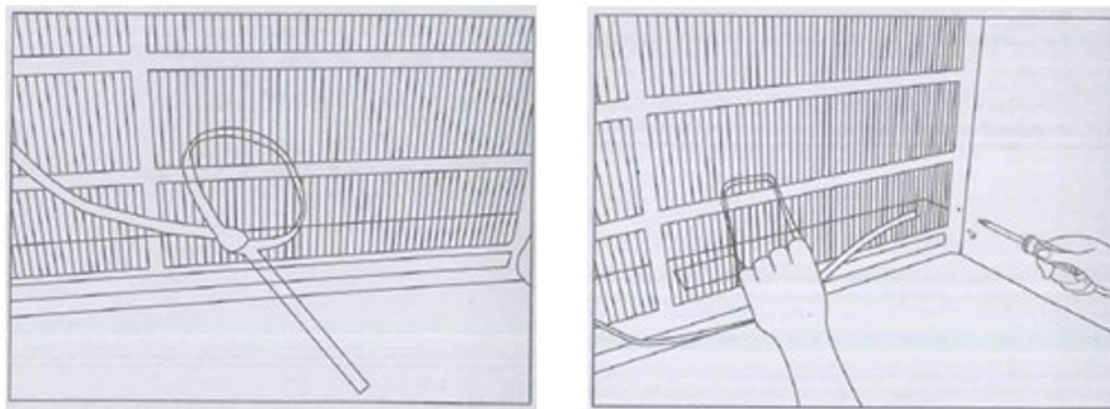

- Placez la grille fournie avec votre nouveau climatiseur vers l'arrière intérieur du manchon.
- Fixez la nouvelle grille en alignant les quatre trous de montage.
- Réinsérez les vis autotaraudeuses dans les supports en nylon.

Montage direct sur l'appareil

Dans le cas où la grille à double entrée ne peut pas être montée directement sur le manchon, il est recommandé de fixer la grille à l'arrière de l'appareil traversant le mur à l'aide du trou prépercé dans l'appareil.

1. Fixez les 2 joints (1 x 3/8 x 14 po), comme indiqué sur la Fig. 1.

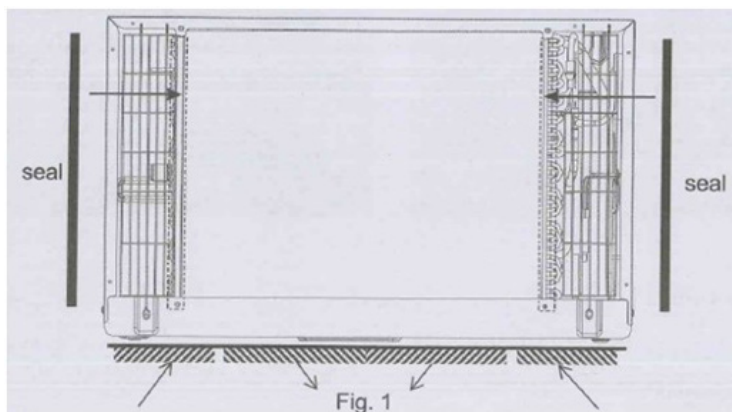

2. Positionnez la grille sur l'arrière de l'appareil en vous assurant que :
 - Le double jeu de trous de vis se trouve en bas.
 - Les ailettes d'admission de chaque côté sont dirigées vers l'extérieur de l'appareil.
3. Alignez le haut de la grille avec le haut de l'appareil. Assurez-vous que le surplomb de chaque côté est égal.
4. Installez 4 vis autotaraudeuses #8 pour fixer la grille à l'unité.
5. Insérez l'unité dans le manchon.

Installation du joint

1. Utilisez un joint de 1 x 3/8 x 25 po de long au centre, en haut du manchon. Retirez le papier arrière et appuyez pour mettre en position.
2. Utilisez un joint de 1 x 3/8 x 14 po sur les côtés gauche et droit du manchon.
3. Couper les joints de 1 x 3/8 x 25 po de long à 14 po chacun et les fixer aux sections verticales de la grille comme indiqué.
4. Prenez les blocs de centrage de 1/2 x 3 1/2 x 1 1/2 po (un sur chaque paroi latérale). Placez-les au centre de la paroi latérale, l'extrémité conique faisant face à l'ouverture.

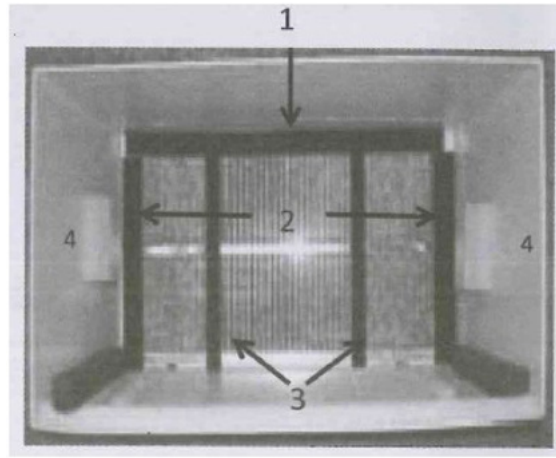

Installation du fil de terre

⚠ Attention: pour éviter les risques de dommages matériels, de blessures ou d'incendie, n'utilisez que des conducteurs en cuivre. **Lisez attentivement et complètement le manuel et toutes les instructions.**

1. Installez l'extrémité à vis du fil de terre à l'intérieur du manchon conformément aux instructions de préparation.
2. Avant de faire glisser l'appareil vers l'arrière, retirez la deuxième vis du côté gauche de l'appareil.
3. Retirez la rondelle en plastique de la vis.
4. SVissez l'autre extrémité du fil de terre dans l'appareil comme indiqué. Assurez-vous que la rondelle dentée est posée contre le boîtier.

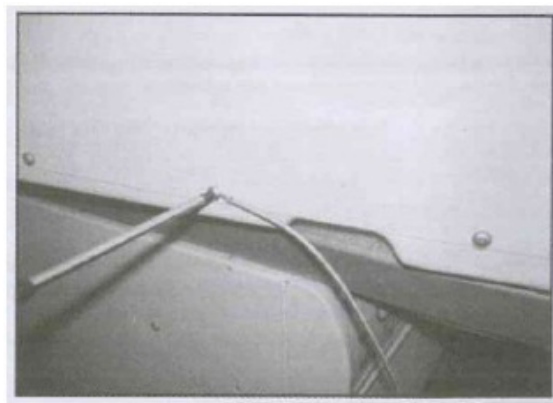

Instructions d'installation de la trousse de finition

1. Install the 1"x1"x84" long stuffer seal between the wall sleeve and the unit. A flat-bladed screwdriver or putty knife is needed.



2. Assemble the trim frame by inserting the top and bottom pieces into the side pieces and snapping them into place.

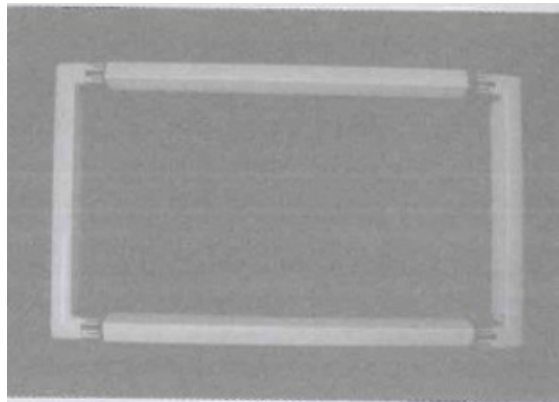

3. Pull the cord through the trim frame and slide the trim over the unit until flush with the wall.



Comment contrôler votre climatisation

Tous les éléments de base que vous devez connaître pour rester au frais !

1. Affichage numérique : lorsque la minuterie n'est pas utilisée, le mode de fonctionnement et la température réglée s'affichent. L'heure devrait être affichée sous le réglage de la minuterie. L'heure s'affiche sous le réglage de la minuterie.

2. Boutons haut et bas : utilisez ces boutons sur le panneau de commande ou la télécommande pour augmenter ou diminuer la température souhaitée, ou le temps en utilisant la minuterie. La plage de température est la suivante : 61°-88° Fahrenheit, ou 16°-31° Celsius.

3. Bouton d'alimentation : pour allumer et éteindre le climatiseur.

4. Modes : appuyez sur le bouton Mode du panneau de commande pour faire défiler et sélectionner un mode, ou sélectionnez un mode en appuyant sur le bouton souhaité de la télécommande.

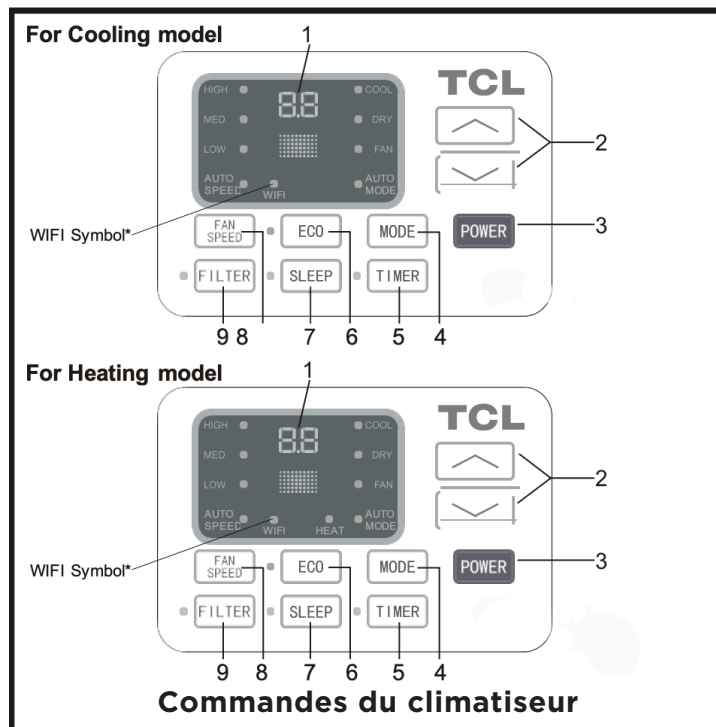

- **Mode Refroidissement :** la fonction de refroidissement permet au climatiseur de rafraîchir la pièce et de réduire l'humidité de l'air en même temps. Réglez la vitesse du ventilateur et la température en fonction du niveau de confort souhaité. Dans ce mode, si la fonction Eco n'est pas activée, le ventilateur peut continuer à fonctionner après avoir atteint la température souhaitée.
 - **Mode sec :** cette fonction réduit l'humidité de l'air pour rendre la pièce plus confortable. Appuyez sur le bouton Mode pour passer en mode Dry - une fonction automatique de cycles de refroidissement alternés et de ventilateur d'air est activée. Cette caractéristique de conception permet d'éliminer l'humidité et d'augmenter l'efficacité. Vous pouvez entendre le clic du thermostat lorsque le compresseur se met en marche et s'arrête. L'eau devrait s'accumuler dans le bac de base les jours de pluie ou de forte humidité. L'eau peut déborder et s'écouler de l'appareil vers l'extérieur. Le ventilateur peut fonctionner, même lorsque le compresseur n'est pas en marche.
 - **Mode Ventilateur:** le mode Ventilateur aide à faire circuler l'air dans votre maison, mais ne fonctionne que lorsque le climatiseur est ventilé.
 - **Mode Auto:** En mode Auto, l'unité choisit automatiquement la vitesse du ventilateur et le mode de fonctionnement (froid, sec ou ventilateur). Dans ce mode, la température est réglée automatiquement en fonction de la température ambiante (contrôlée par le capteur de température intégré à l'intérieur de l'unité).
 - **Mode Chauffage :** La fonction de chauffage permet au climatiseur de chauffer la pièce. Appuyez sur le bouton Mode pour activer la fonction de chauffage. Pour optimiser le fonctionnement du climatiseur, réglez la température et la vitesse en appuyant sur le bouton indiqué. Appareil avec chauffage uniquement.
- 5. Bouton Minuterie :** appuyez sur le bouton Minuterie du panneau ou sur le bouton Minuterie de la télécommande pour régler la minuterie.
- Mise en marche de la minuterie : avec la climatisation éteinte, appuyez sur le bouton de la minuterie, puis utilisez les boutons haut et bas pour régler la température souhaitée. Appuyez à nouveau sur le bouton Timer et utilisez les boutons haut et bas pour régler la durée souhaitée avant que la climatisation ne se mette en marche. Appuyez à nouveau sur le bouton

de la minuterie pour lancer le compte à rebours.

- Réglage de la minuterie d'arrêt : lorsque la climatisation est en marche, appuyez sur le bouton de la minuterie, puis utilisez les boutons haut et bas pour régler la durée avant que la climatisation ne s'éteigne. Appuyez à nouveau sur le bouton de la minuterie pour lancer le compte à rebours.

Remarque: Il peut être réglé pour s'éteindre ou s'allumer automatiquement entre 0,5 et 24 heures. Chaque pression sur les boutons

augmente ou diminue la durée de la minuterie. La minuterie peut être réglée par incréments de 0,5 heure en dessous de 10 heures et par incréments d'une heure à partir de 10 heures. Le voyant Set s'allume pendant le réglage.

Pour annuler la fonction Set, appuyez à nouveau sur le bouton TIMER.

- 6. Mode Eco :** en mode Eco, l'appareil est conçu pour s'éteindre une fois que la pièce est refroidie à la température définie par l'utilisateur. L'appareil se remet en marche lorsque la température de la pièce dépasse la température définie par l'utilisateur. En mode Eco, le ventilateur se met occasionnellement en marche pendant quelques secondes afin de prendre une mesure précise de la température.

L'appareil se remet en marche lorsque la température de la pièce dépasse la température définie par l'utilisateur. Avant que le compresseur ne démarre, le moteur du ventilateur fonctionnera pendant un certain temps, puis s'arrêtera un moment. Le processus continuera à se répéter pour économiser de l'énergie tout en créant un environnement confortable.

- 7. Bouton Sleep :** en mode Sleep (veille), tous les témoins lumineux s'éteignent après un certain temps, mais le témoin Sleep reste allumé. En mode Veille, le climatiseur ajuste automatiquement la température et la vitesse du ventilateur pour rendre la pièce plus confortable pendant la nuit. La température réglée devrait augmenter automatiquement toutes les 30 à 60 minutes, et changer au maximum six fois jusqu'à ce que la température réglée soit de 81 ou 82 degrés.
- 8. Vitesse du ventilateur :** appuyez sur le bouton Fan Speed pour choisir les options de vitesse du ventilateur. Vous pouvez choisir Hi, Med, Lo ou la vitesse automatique en mode froid et choisir Hi, Med, Lo en mode ventilateur.
- 9. Bouton de filtre :** après que le moteur du ventilateur ait fonctionné pendant 500 heures au total, le voyant de vérification du filtre doit s'allumer pour rappeler à l'utilisateur de le nettoyer.
- 10. Sorties d'air directionnelles :** pour diriger le flux d'air, utilisez la roue horizontale pour contrôler la direction horizontale et le déflecteur d'air pour contrôler la direction verticale.

Utilisation de votre climatiseur

Télécommande

- 1. POWER :** allume et éteint le climatiseur.
- 2. COOL :** appuyez sur le bouton COOL pour démarrer le mode de refroidissement.
- 3. Up / Down :** utilisez ces boutons pour augmenter ou diminuer la température. Le voyant Set s'allume après avoir sélectionné la température souhaitée. Diminuez la température ou la minuterie réglée. Plage de température : 61° ~88° Fahrenheit ou 16° ~31° Celsius.
- 4. SLEEP :** appuyez sur le bouton Sleep, toutes les lumières d'affichage sont conçues pour s'éteindre après un certain temps, mais le témoin de veille est toujours allumé. Dans ce mode, le climatiseur devrait automatiquement ajuster la température et la vitesse du ventilateur

pour rendre la pièce plus confortable pendant la nuit. La température réglée devrait changer automatiquement toutes les 30 à 60 minutes et au maximum changer six fois jusqu'à ce que la température réglée soit de 81° ou 82° Fahrenheit pour le refroidissement et de 75° ou 76° Fahrenheit pour le chauffage.

5. TIMER : utilisez ces boutons sur le panneau de commande et la télécommande pour régler la minuterie.

- **Timer Off :** l'arrêt programmé se fait en appuyant sur le bouton Timer. Réglez le temps de repos en appuyant sur les boutons haut et bas jusqu'à ce que le temps de repos affiché corresponde à votre demande, puis appuyez à nouveau sur le bouton Timer.
- **Timer On :** lorsque l'appareil est éteint, appuyez une fois sur le bouton Timer pour régler la température à l'aide des boutons haut et bas. Appuyez une deuxième fois sur le bouton Timer pour régler le temps de repos à l'aide des boutons Haut et Bas. Appuyez une troisième fois sur le bouton Timer pour confirmer les réglages.

Remarque : il peut être réglé pour s'éteindre ou s'allumer automatiquement entre 0,5 et 24 heures. Chaque pression sur les boutons augmente ou diminue la minuterie. La minuterie peut être réglée par incréments de 0,5 heure en dessous de 10 heures et par incréments d'une heure à partir de 10 heures. Le voyant Set s'allume pendant le réglage.

Pour annuler la fonction de réglage, appuyez à nouveau sur la touche TIMER.

- 6. Mode automatique :** en mode AUTO, l'appareil choisit automatiquement le mode de fonctionnement (COOL, DRY ou FAN). Dans ce mode, la température est réglée automatiquement en fonction de la température ambiante (contrôlée par le capteur de température intégré à l'appareil).
- 7. Vitesse du ventilateur :** appuyez sur le bouton Fan Speed pour choisir les options de vitesse du ventilateur. Vous pouvez choisir Hi, Med, Lo ou la vitesse automatique en mode Cool ou Heat et choisir Hi, Med, Lo en mode Fan.
- 8. Affichage :** en appuyant sur le bouton Display, vous pouvez éteindre ou allumer tous les témoins ou l'affichage LED.
- 9. Eco :** lorsque l'appareil est en mode ECO, la lumière s'allume. En mode Eco, l'appareil s'éteint lorsque la pièce est refroidie à la température définie par l'utilisateur. L'appareil se remet en marche lorsque la température de la pièce dépasse la température définie par l'utilisateur. Avant que le compresseur ne démarre, le moteur du ventilateur continue à fonctionner pendant un certain temps, puis s'arrête pendant un certain temps, afin de procurer une sensation de confort et d'économiser l'énergie.
- 10. Ventilateur seul :** appuyez sur le bouton Fan Only pour passer en mode ventilation.

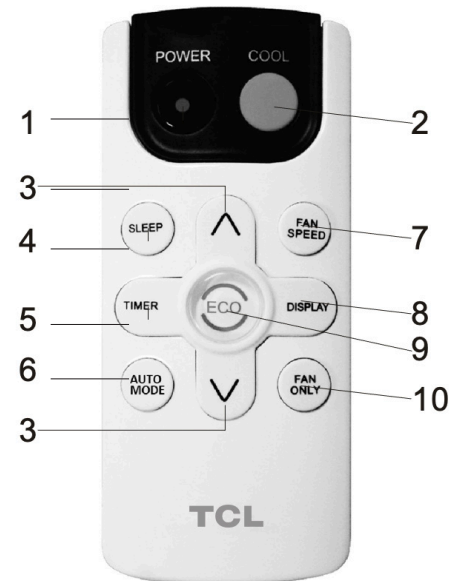

Taille des piles : AAA – REMARQUE : ne pas mélanger les anciennes et les nouvelles piles ou les différents types de piles AAA.

Entretien et nettoyage

Nettoyez votre climatiseur pour qu'il conserve son aspect neuf et pour minimiser l'accumulation de poussière.

NETTOYAGE DU FILTRE À AIR

Le filtre à air doit être vérifié au moins une fois par mois pour voir s'il doit être nettoyé. Les particules piégées et la poussière peuvent s'accumuler dans le filtre, ce qui peut réduire le débit d'air et provoquer l'accumulation de givre sur les serpentins de refroidissement. Pour nettoyer le filtre à air :

1. Retirez le filtre en tirant vers le bas sur la languette de la porte du filtre à l'avant de l'unité. (Voir FIG.21)
2. Lavez le filtre en utilisant du savon à vaisselle liquide et de l'eau chaude. Rincez soigneusement le filtre. Secouez doucement le filtre pour éliminer l'excès d'eau.
3. Laissez le filtre sécher complètement avant de le replacer dans le climatiseur.
4. Si vous ne souhaitez pas laver le filtre, vous pouvez l'aspirer pour éliminer la poussière et les autres particules.



FIG. 2.1

USURE ET DÉTÉRIORATION

Pour minimiser l'usure du climatiseur, attendez toujours au moins 3 minutes avant de changer de mode. Cela permettra d'éviter la surchauffe du compresseur et le déclenchement du disjoncteur. Inspectez périodiquement l'appareil pour vous assurer qu'il ne contient pas de débris, d'objets ou de dommages. Si vous constatez un dommage, faites-le inspecter par un professionnel avant de l'utiliser.

NETTOYAGE DU BOÎTIER

Pour nettoyer le boîtier du climatiseur :

- Débranchez le climatiseur pour éviter tout risque de choc ou d'incendie. Le boîtier et le panneau avant du climatiseur peuvent être dépoussiérés à l'aide d'un chiffon sans huile ou lavés avec un chiffon imbibé d'une solution d'eau chaude et de savon liquide doux. Rincez soigneusement avec un chiffon humide et essuyez.
- N'utilisez jamais de nettoyeurs agressifs, de cire ou de produit à polir sur la façade de l'armoire.
- Veillez à essorer l'excédent d'eau du chiffon avant d'essuyer les commandes. L'excès d'eau dans ou autour des commandes peut endommager le climatiseur. N'utilisez pas de nettoyeurs à base d'hydrocarbures (par exemple, acétone, benzène, naphte, essence, etc.).

ENTREPOSAGE HIVERNAL

Pour entreposer le climatiseur lorsqu'il n'est pas utilisé pendant une période prolongée, retirez-le soigneusement de la fenêtre conformément aux instructions d'installation et recouvrez-le de plastique ou placez-le dans sa boîte d'origine.

Conseils de dépannage

Vous avez de la difficulté à terminer l'installation? Pas de souci, la solution est habituellement simple.

PROBLÈMES	CAUSES POSSIBLES	SOLUTIONS
Le climatiseur ne démarre pas	Le climatiseur est débranché	<ul style="list-style-type: none"> • Vérifiez si la fiche du climatiseur est bien enfoncée dans la prise de courant.
	Le fusible a sauté ou le disjoncteur est désactivé	<ul style="list-style-type: none"> • Vérifiez la boîte à fusibles ou le panneau du disjoncteur de la maison; remplacez le fusible ou réarmez le disjoncteur.
	Il y a une panne d'électricité	<ul style="list-style-type: none"> • L'appareil redémarrera automatiquement quand l'électricité sera rétablie. • Une temporisation de protection d'environ 3 minutes évite la surcharge du compresseur. Pour cette raison, il se peut que, pendant les 3 minutes suivant sa remise sous tension, l'appareil ne démarre pas le refroidissement normal.
	L'interrupteur de courant est déclenché	<ul style="list-style-type: none"> • Appuyez sur le bouton Réinitialisation (RESET) situé sur le cordon d'alimentation. • Si le bouton Réinitialisation ne reste pas enclenché, cessez d'utiliser le climatiseur et contactez un technicien qualifié.
Le climatiseur ne rafraîchit pas comme il devrait	La circulation d'air est limitée	<ul style="list-style-type: none"> • Assurez-vous que rien n'entrave la circulation d'air devant le climatiseur - rideaux, stores ou meuble.
	Le contrôle de la température n'est peut-être pas réglé correctement	<ul style="list-style-type: none"> • Abaissez la température du thermostat.
	Le filtre à air est sale	<ul style="list-style-type: none"> • Nettoyez le filtre. Voir la section « Nettoyage et entretien » du manuel.
	La pièce est peut-être trop chaude	<ul style="list-style-type: none"> • Après la mise en marche du climatiseur, quelques minutes seront nécessaires avant que la pièce refroidisse.
	Il y a fuite de l'air froid	<ul style="list-style-type: none"> • Vérifiez les bouches d'air chaud et les retours d'air froid.
	Les serpentins refroidisseurs sont gelés	<ul style="list-style-type: none"> • Voir plus bas la section « Le climatiseur gèle ».
Le climatiseur gèle	La circulation d'air est bloquée par de la glace, ce qui empêche le climatiseur de refroidir la pièce	<ul style="list-style-type: none"> • Réglez le mode sur la ventilation la plus rapide ou sur le Refroidissement rapide (High Cool) avec une température plus élevée au thermostat.
La télécommande ne fonctionne pas	Les piles ne sont pas correctement mises en place	<ul style="list-style-type: none"> • Vérifiez la position des piles.
	Les piles sont peut-être à plat	<ul style="list-style-type: none"> • Remplacez les piles.
De l'eau s'égoutte à l'extérieur	Temps chaud et humide	<ul style="list-style-type: none"> • C'est normal.
De l'eau s'égoutte dans la pièce	L'inclinaison du climatiseur vers l'extérieur n'est pas suffisante	<ul style="list-style-type: none"> • Pour que l'eau s'écoule bien, assurez-vous que l'arrière du climatiseur est légèrement plus bas que l'avant.
L'eau s'accumule dans le bac de condensation	L'humidité extraite de l'air s'égoutte dans le bac de condensation.	<ul style="list-style-type: none"> • C'est normal dans les zones à faible humidité pendant une courte période et, dans les zones très humides, pour une période plus longue.
L'Écran digital indique « E1 », « E2 »	Un détecteur est défectueux	<ul style="list-style-type: none"> • Contactez le service à la clientèle.



Installation de l'application WiFi (pour modèles WiFi seulement)

Étape 1 : Téléchargement et installation de l'application TCL Home

En utilisant la fonction caméra de votre téléphone intelligent, veuillez numériser le code QR ci-dessous pour être dirigé vers la page d'accueil de TCL. Si votre téléphone n'est pas équipé d'un numériseur QR, téléchargez-en un depuis la boutique d'applications ou tapez manuellement le lien URL ci-dessous dans le navigateur Web de votre téléphone. Ensuite, téléchargez et lancez l'application.

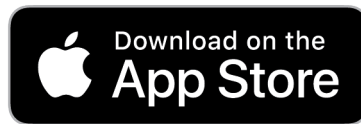

<https://tcl.link/homeplusapp>

Remarque : l'application ne prend en charge que la bande WiFi 2,4 GHz disponible sur tous les routeurs. **Veillez vous connecter à la bande 2,4 GHz avant de commencer le processus d'installation de l'application.**

Étape 2 : Créer un compte

Après avoir ouvert l'application, sélectionnez « Créer un compte ». Un code de vérification vous sera alors envoyé à votre adresse électronique. Saisissez le code et continuez.

Étape 3: Ajoutez votre appareil

Sélectionnez le bouton «Ajouter un appareils» et suivez les instructions de l'application pour terminer la configuration.

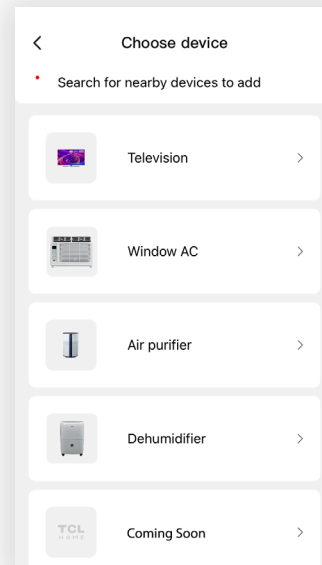
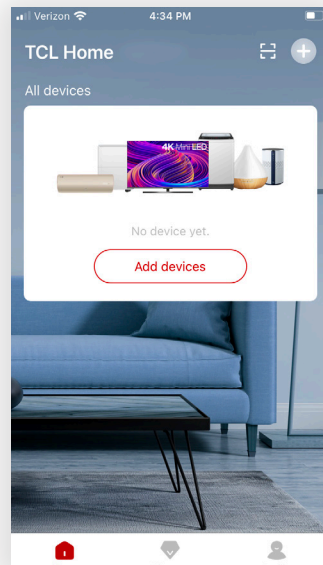

Conseils de dépannage

Avez-vous de la difficulté à terminer l'installation? Ne vous inquiétez pas, il y a généralement une solution facile.

PROBLÈME	CAUSES POSSIBLES	SOLUTIONS
L'application TCL Home perd la connexion avec le climatiseur pendant la configuration	Le routeur sans fil est peut-être trop loin du climatiseur	<ul style="list-style-type: none">• Approchez le routeur sans fil du climatiseur.
	Erreur réseau	<ul style="list-style-type: none">• Redémarrez le routeur sans fil, le climatiseur et l'appareil mobile.
L'application TCL Home ne peut trouver le climatiseur	Erreur réseau	<ul style="list-style-type: none">• Redémarrez le routeur sans fil, le climatiseur et l'appareil mobile.
	L'application et le climatiseur ne sont pas sur la même fréquence 2,4 GHz	<ul style="list-style-type: none">• Confirmez la connexion de votre appareil à la fréquence 2,4 GHz.
	Le routeur bloque l'application TCL Home	<ul style="list-style-type: none">• Vérifiez si l'application est bloquée par le coupe-feu du routeur.
Incapacité de trouver ou de se connecter au Réseau sans fil	Mot de passe WiFi erroné.	Entrez et vérifiez de nouveau le mot de passe WiFi.
	L'application peut avoir besoin d'une autorisation de localisation	<ul style="list-style-type: none">• Donnez à TCL Home l'autorisation de localisation dans les réglages du téléphone.

TCL Amérique du Nord

GARANTIE LIMITÉE DU PRODUIT

Ce que couvre votre garantie : défauts de matériaux ou de fabrication pour le propriétaire initial de ce produit TCL acheté à l'état neuf auprès d'un revendeur agréé de produits de la marque TCL et emballé avec cette déclaration de garantie.

PÉRIODE DE GARANTIE (USAGE NON COMMERCIAL) :	PÉRIODE DE GARANTIE (USAGE COMMERCIAL) :
Main-d'œuvre : douze (12) mois à compter de la date d'achat originale.	Main-d'œuvre : six (6) mois à compter de la date d'achat initiale.
Pièces : douze (12) mois à compter de la date d'achat initiale.	Pièces : six (6) mois à compter de la date d'achat originale.

L'utilisation commerciale comprend, sans s'y limiter, l'utilisation de ce produit dans un environnement commercial ou d'affaires, dans une institution ou à des fins institutionnelles, ou à d'autres fins commerciales, y compris à des fins de location.

Si votre appareil TCL présente un défaut de matériau ou de fabrication dans des conditions normales d'utilisation pendant la période de garantie indiquée ci-dessus, à compter de la date d'achat originale du produit par le consommateur, TCL North America, à sa seule discrétion, (1) paiera un centre de service agréé TCL pour les frais de main-d'œuvre et les pièces nécessaires à la réparation de votre appareil, ou (2) remplacera votre appareil par un produit équivalent neuf ou remis à neuf ou recertifié. Si l'appareil est réparé dans un centre de service agréé TCL, TCL n'est pas responsable des frais de transport vers le centre de service agréé TCL. Toutefois, TCL prendra en charge les frais de retour. TCL fournira des instructions pour l'emballage et l'expédition de l'appareil. Les appareils mal emballés et endommagés pendant le transport ne sont pas couverts par cette garantie limitée. Cette garantie limitée ne s'applique qu'à l'acheteur initial du produit et n'est valable que pour une utilisation en Amérique du Nord. Vous devez être en possession de votre reçu d'achat original ou d'une preuve d'achat (facture de vente ou facture acquittée) indiquant l'état de l'appareil (neuf, usagé), la date d'achat de l'appareil, le lieu d'achat et le numéro de modèle ou de série.

Comment le service est géré : appelez le 1-800-825-6747 et choisissez le message approprié. Veuillez avoir sous la main le type de produit, le numéro de modèle, le numéro de série et le code postal. Le dépannage et l'approbation préalable d'un représentant TCL DOIVENT avoir lieu avant l'envoi de votre produit pour réparation.

Informations sur l'enregistrement du produit

Le numéro de modèle et le numéro de série se trouvent sur une étiquette à l'arrière ou sur le côté du produit. **Enregistrez votre produit en ligne sur register.tcl.com/fr-ca.**

AUCUNE AUTRE GARANTIE N'EST APPLICABLE À CE PRODUIT. CETTE GARANTIE LIMITÉE REMPLACE TOUTE AUTRE GARANTIE, EXPRESSE OU IMPLICITE, Y COMPRIS, MAIS SANS S'Y LIMITER, TOUTE GARANTIE DE QUALITÉ MARCHANDE OU DE CONFORMITÉ À UN USAGE PARTICULIER. DANS LA MESURE OÙ UNE GARANTIE IMPLICITE EST REQUISE PAR LA LOI, SA DURÉE EST LIMITÉE À LA PÉRIODE DE GARANTIE EXPRESSE CI-DESSUS. NI LE FABRICANT NI SON DISTRIBUTEUR NE PEUVENT ÊTRE TENUS RESPONSABLES DE TOUT DOMMAGE ACCESSOIRE, CONSÉCUTIF, INDIRECT, SPÉCIAL OU PUNITIF DE QUELQUE NATURE QUE CE SOIT, Y COMPRIS, MAIS SANS S'Y LIMITER, LA PERTE DE REVENUS OU DE BÉNÉFICES, OU TOUT AUTRE DOMMAGE, QU'IL SOIT FONDÉ SUR UN CONTRAT, UN DÉLIT OU AUTRE. CERTAINS ETATS OU TERRITOIRES N'AUTORISENT PAS L'EXCLUSION OU LA LIMITATION DES DOMMAGES ACCESSOIRES OU CONSÉCUTIFS OU LA LIMITATION DE LA DUREE D'UNE GARANTIE IMPLICITE, DE SORTE QUE L'EXCLUSION OU LA LIMITATION CI-DESSUS PEUT NE PAS S'APPLIQUER À VOTRE CAS. CETTE GARANTIE LIMITÉE VOUS CONFÈRE, EN TANT QU'ACHETEUR INITIAL, DES DROITS LÉGAUX SPÉCIFIQUES ET VOUS POUVEZ ÉGALEMENT BÉNÉFICIER D'AUTRES DROITS QUI VARIENT D'UN ÉTAT À L'AUTRE OU D'UN TERRITOIRE À L'AUTRE. CETTE GARANTIE EST SUSCEPTIBLE D'ÊTRE MODIFIÉE SANS PRÉAVIS. VEUILLEZ VISITER WWW.TCL.COM/FR POUR CONSULTER LA VERSION LA PLUS RÉCENTE.

CETTE GARANTIE LIMITÉE DU PRODUIT NE S'APPLIQUE PAS À :

1. Les appels de service à votre domicile pour la livraison ou le ramassage, l'installation, l'instruction, le remplacement des fusibles de la maison, le raccordement du câblage de la maison ou de la plomberie, ou pour corriger des réparations non autorisées.
2. L'incapacité du produit à fonctionner en raison de problèmes de réception du signal qui ne sont pas causés par votre appareil, ou en raison de pannes ou d'interruptions de courant ou d'un service électrique inadéquat.
3. Dommages causés par le transport ou la manutention, y compris les dommages survenus lors de l'expédition depuis un détaillant (veuillez contacter votre détaillant pour obtenir de l'aide).
4. Les dommages causés au produit par un accident, la vermine, la foudre, le(s) vent(s), le feu, les inondations ou les cas de force majeure.
5. Les dommages causés par le fonctionnement du produit dans une atmosphère corrosive ou humide.
6. Les réparations effectuées lorsque votre produit TCL est utilisé dans un cadre autre que l'usage normal d'un ménage unifamilial, ou contrairement aux instructions décrites dans le Guide de l'utilisateur du produit.
7. Les dommages résultant d'un accident, d'une modification, d'une mauvaise utilisation, d'un abus, d'une négligence, d'insectes, d'une usure normale, de dommages esthétiques, d'une mauvaise manipulation, de surtensions, d'une installation incorrecte ou défectueuse, ou d'une réparation ou d'un entretien inapproprié. Une

réparation incorrecte inclut l'utilisation de pièces non approuvées ou non spécifiées par TCL.

8. Marques ou images sur le panneau ACL/DEL du produit résultant de la visualisation d'images fixes (y compris, mais sans s'y limiter, certaines images 4:3 sur des téléviseurs à écran large, ou des données ou images dans des emplacements d'écran fixes provenant de bannières, de jeux vidéo ou de certains réseaux de diffusion).
9. Entretien normal tel que décrit dans le Guide de l'utilisateur (y compris, mais sans s'y limiter, le nettoyage ou le remplacement des filtres, le nettoyage des bobines, ou tout autre entretien normal).
10. L'utilisation d'accessoires ou de composants qui ne sont pas compatibles avec ce produit.
11. Les produits dont le numéro de série est altéré, manquant, défiguré, illisible ou retiré.
12. Modifications de l'apparence du produit qui n'affectent pas ses performances.
13. Augmentation des coûts des services publics ou des dépenses supplémentaires liées aux services publics.
14. Les produits achetés auprès de revendeurs TCL non agréés.
15. Les produits vendus dans un état autre que neuf par le fabricant d'origine, ou vendus en dehors de l'Amérique du Nord.

Le coût de la réparation ou du remplacement dans ces circonstances exclues est à la charge du consommateur.

COORDONNÉES :

TCL North America

Adresse: 1860 Compton Ave Corona, California 92881

1- 800-825-6747

www.tcl.com/fr