

Owner's Manual

Manual Del Propietario



Vacuum Cleaner

Aspiradora

Model, Modelo 116.28614
 116.28615

ENGLISH

IMPORTANT

Before returning this product-

For replacement parts, please contact:

Sears Parts and Repair Center
(1-800-488-1222)

Anytime, day or night
(U.S.A. only)

For any other issue, please contact:

Vacuum Cleaner Help Line
(1-877-531-7321)

8:00am-5:00pm EST, M-F
(U.S.A. and Canada)

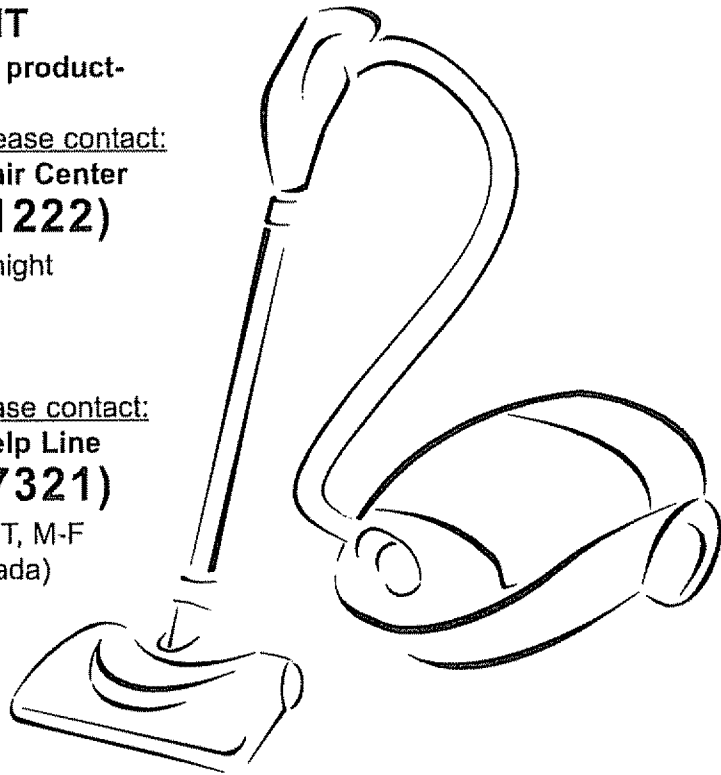

ESPAÑOL

CAUTION:

Read and follow all safety and operating instructions before first use of this product.

CUIDADO:

Lea y siga todas las instrucciones de operación y seguridad antes del uso de este producto.

Sears, Roebuck and Co., Hoffman Estates, IL 60179 U.S.A.
www.sears.com

Part No. CØ1ZDHFØØUØØ-KCØ1ZDHFZØUØ
Rev.A

Printed in Mexico
Impreso en México



TABLE OF CONTENTS

Before Using Your New Vacuum Cleaner	Canister Care	15
Packing List	Bag Changing	15
Kenmore Vacuum Cleaner Warranty	Cleaning Exterior and Attachments	15
Important Safety Instructions	Motor Safety Filter Changing	16
Parts and Features	Exhaust Filter Changing	16
Assembly Instructions	PowerMate® Care	17
Pet PowerMate® Storage	Belt Changing and Agitator Cleaning	17-18
Operating Instructions	Light Bulb Changing	18
How to Start	Agitator Servicing	19
Vacuuming Tips	Troubleshooting	20
Attachments	Master Protection Agreements	21
Attachment Use Table	Notes	22
Suggested Pile Height Settings	Requesting Assistance	
Performance Features	Or Service	Back Cover
How Your Vacuum Cleaner Works		

BEFORE USING YOUR NEW VACUUM CLEANER

Please read this guide. It will help you assemble and operate your new Kenmore vacuum cleaner in the safest and most effective way.

For more information about vacuum cleaner care and operation, call your nearest Sears store. You will need the complete model and serial numbers when requesting information. Your vacuum cleaner's model and serial numbers are located on the Model and Serial Number Plate.

Use the space below to record the model number and serial number of your new Kenmore vacuum cleaner.

Model No. _____

Serial No. _____

Date of Purchase _____

Keep this book and your sales check (receipt) in a safe place for future reference.

PACKING LIST

Your KENMORE VACUUM CLEANER is packaged with the following parts and components assembled separately in the carton:

- | | |
|---------------------------|----------------------|
| 1 Canister Vacuum Cleaner | 1 Combination Brush* |
| 1 Power-Mate® | 1 Telescoping Wand |
| 1 Hose Assembly | 1 Pet Power-Mate® |
| 1 Floor Brush* | 1 Owner's Manual |
| 1 Crevice Tool* | 1 Parts List |

Each of the above assemblies are shown in detail inside the repair parts list.

*These items are found under the Tool Cover.

KENMORE VACUUM CLEANER WARRANTY

One Year Limited Warranty

When assembled, operated and maintained according to all instructions supplied with the product, if this vacuum cleaner fails due to a defect in material or workmanship within one year from the date of purchase, return it to any Sears store, Sears Parts & Repair Center or other Kenmore outlet for free repair.

If this vacuum cleaner is used for other than private family purposes, this warranty applies for only 90 days from the date of purchase.

This warranty covers only defects in material and workmanship. Sears will NOT pay for:

1. Expendable items that can wear out from normal use, including but not limited to filters, belts, light bulbs, and bags.
2. A service technician to instruct the user in correct product assembly, operation or maintenance.
3. A service technician to clean or maintain this product.
4. Damage to or failure of this product if it is not assembled, operated or maintained according to all instructions supplied with the product.
5. Damage to or failure of this product resulting from accident, abuse, misuse or use for other than its intended purpose.
6. Damage to or failure of this product caused by the use of detergents, cleaners, chemicals or utensils other than those recommended in all instructions supplied with the product.
7. Damage to or failure of parts or systems resulting from unauthorized modifications made to this product.

Disclaimer of implied warranties; limitation of remedies

Customer's sole and exclusive remedy under this limited warranty shall be product repair as provided herein. Implied warranties, including warranties of merchantability or fitness for a particular purpose, are limited to one year or the shortest period allowed by law. Sears shall not be liable for incidental or consequential damages. Some states and provinces do not allow the exclusion or limitation of incidental or consequential damages, or limitations on the duration of implied warranties of merchantability or fitness, so these exclusions or limitations may not apply to you.

This warranty applies only while this vacuum cleaner is used in the United States and Canada.

This warranty gives you specific legal rights, and you may also have other rights which vary from state to state.

Sears, Roebuck and Co., Hoffman Estates, IL 60179
Sears Canada Inc., Toronto, Ontario, Canada M5B 2B8



IMPORTANT SAFETY INSTRUCTIONS

Read all instructions in this manual before assembling or using your vacuum cleaner.

WARNING

Your safety is important to us. To reduce the risk of fire, electrical shock, injury to persons or damage when using your vacuum cleaner, follow basic safety precautions including the following:

Use your vacuum cleaner only as described in this manual. Use only with Sears recommended attachments.

Disconnect electrical supply before servicing or cleaning out brush area. Failure to do so could result in electrical shock or brush suddenly starting.

Do not leave vacuum cleaner when plugged in. Unplug from outlet when not in use and before servicing.

To reduce the risk of electrical shock – **Do not** use outdoors or on wet surfaces.

Do not allow to be used as a toy. Close attention is necessary when used by or near children.

Do not use with damaged cord or plug. If vacuum cleaner is not working as it should, has been dropped, damaged, left outdoors, or dropped into water, return it to a Sears Service Center.

Do not pull or carry by cord, use cord as a handle, close door on cord, or pull cord around sharp edges or corners. Do not run vacuum cleaner over cord. Keep cord away from heated surfaces.

Do not unplug by pulling on cord. To unplug, grasp the plug, not the cord.

Do not handle plug or vacuum cleaner with wet hands.

Do not put any objects into openings.

Do not use with any opening blocked; keep free of dust, lint, hair and anything that may reduce airflow.

Keep hair, loose clothing, fingers, and all parts of body away from openings and moving parts.

Turn off all controls before unplugging.

Use extra care when cleaning on stairs. Do not put on chairs, tables, etc. Keep on floor.

Do not use vacuum cleaner to pick up flammable or combustible liquids (gasoline, cleaning fluids, perfumes, etc.), or use in areas where they may be present. The fumes from these substances can create a fire hazard or explosion.

Do not pick up anything that is burning or smoking, such as cigarettes, matches, or hot ashes.

Do not use vacuum cleaner without dust bag and/or filters in place.

Always change the dust bag after vacuuming carpet cleaners or freshener, powders and fine dust. These products clog the bag, reduce airflow and can cause the bag to burst. Failure to change bag could cause permanent damage to the vacuum cleaner.

Do not use the vacuum cleaner to pick up sharp hard objects, small toys, pins, paper clips, etc. They may damage the vacuum cleaner or dust bag.

Do not operate vacuum cleaner without the exhaust filter or exhaust filter door in place (if applicable).

The hose contains electrical wires. **Do not** use when damaged, cut, or punctured. Replace if cut or worn. **Do not** pick up sharp objects.

Always turn off and unplug the vacuum cleaner before connecting or disconnecting either hose, Handi-Mate Jr.® (if applicable), or nozzle.

Hold plug when rewinding onto cord reel. **Do not** allow plug to whip when rewinding.

You are responsible for making sure that your vacuum cleaner is not used by anyone unable to operate it properly.

SAVE THESE INSTRUCTIONS

Proper assembly and safe use of your vacuum cleaner are your responsibilities. Your vacuum cleaner is intended for **Household use**. Read this Owner's Manual carefully for important use and safety information. This guide contains safety statements under warning and caution symbols.

PARTS AND FEATURES

It is important to know your vacuum cleaner's parts and features to ensure its proper and safe use. Review these before using your vacuum cleaner.

Object	Style No.	Part No. in USA	Part No. in Canada
Headlight Bulb	----	20-5240	20-40600
Belt	CB-3	20-5218	20-40118

PowerMate

ENGLISH

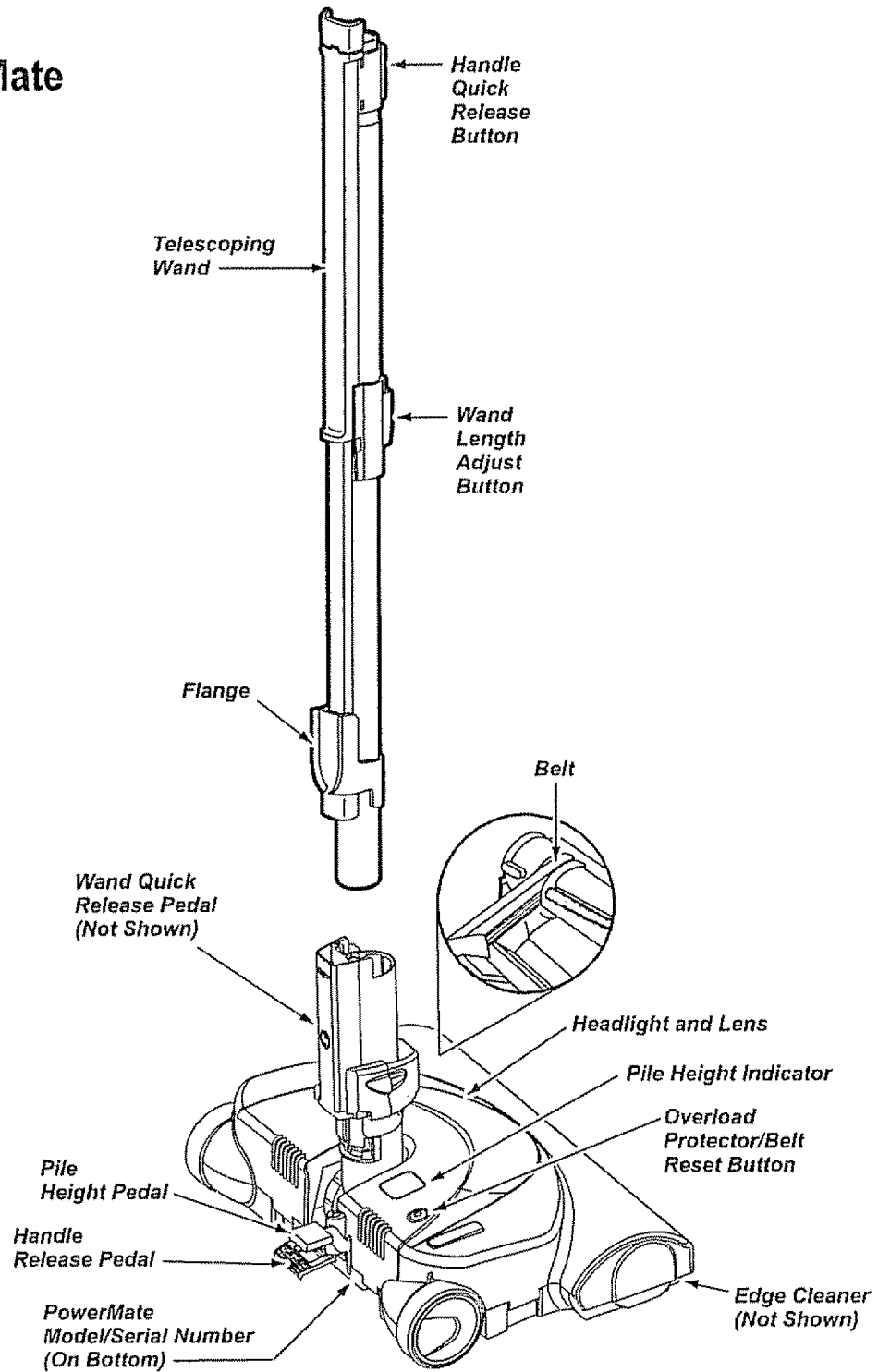

HOSE

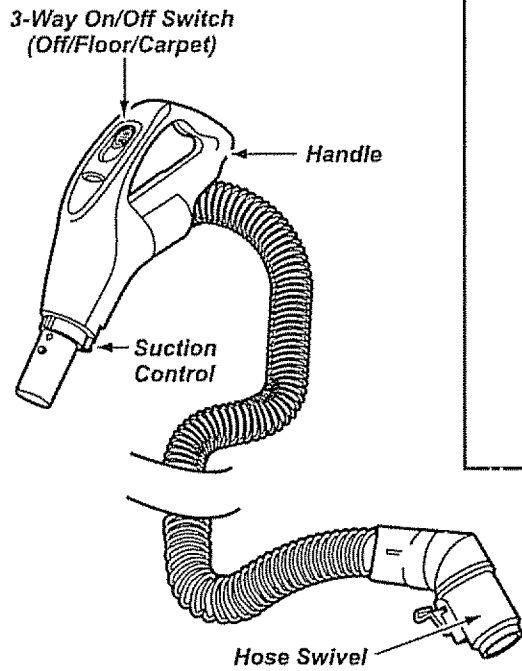

ATTACHMENTS

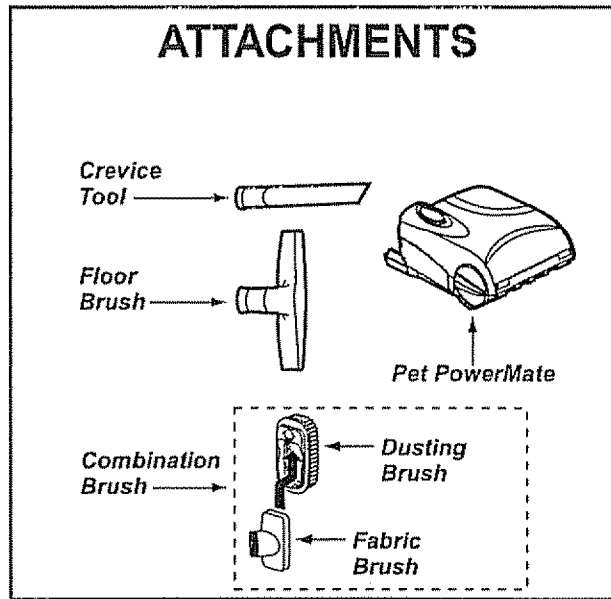

CANISTER

Object	Style No.	Part No. in USA	Part No. in Canada
Dust Bag	Q	20-50557	20-50410
Exhaust Filter	EF-1	20-86889	20-40324
Motor Safety Filter	CF-1	20-86883	20-40321

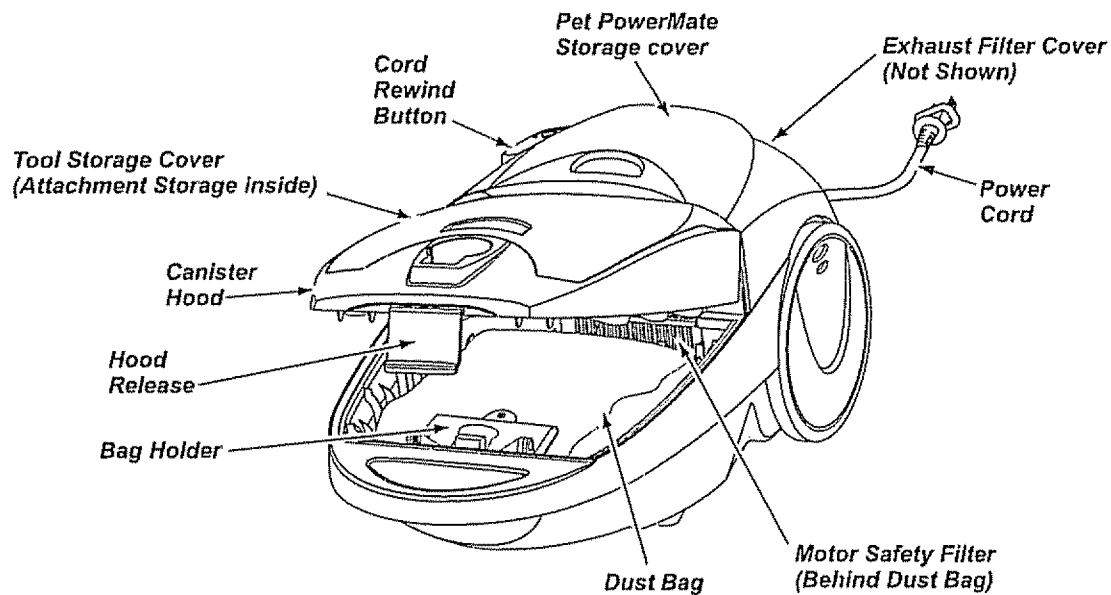



Please pay special attention to these hazard alert boxes, and follow any instructions given. **WARNING** statements alert you to such dangers as fire, electric shock, burns and personal injury. **CAUTION** statements alert you to such dangers as personal injury and/or property damage.

ASSEMBLY INSTRUCTIONS



WARNING

Electrical Shock Hazard

DO NOT plug into electrical supply until assembly is complete. Failure to do so could result in electrical shock or injury.

Before assembling vacuum cleaner, check the **PACKING LIST**. Use this list to verify that you have received all the components of your new Kenmore vacuum cleaner.

WAND-TELESCOPING

The wand length is adjustable and requires no assembly. To adjust, simply push down on the wand adjust button and slide the upper wand to the desired height.

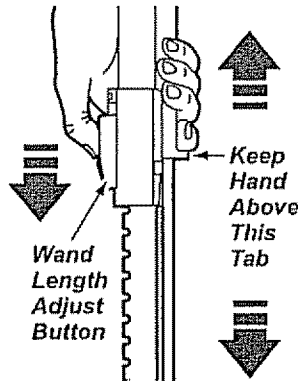

The swivel, located

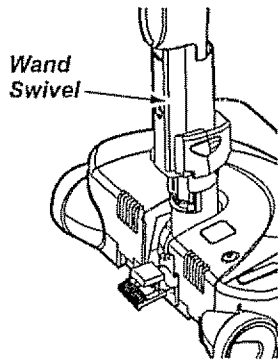

on the PowerMate, allows you to turn the handle to the left side to reach farther under low furniture.

When adjusting the wand length you may have to hold the PowerMate with your hand or foot.

POWERMATE

Insert wand into PowerMate until the wand button snaps into place.

To remove: Step on wand release pedal, then pull up on wands.

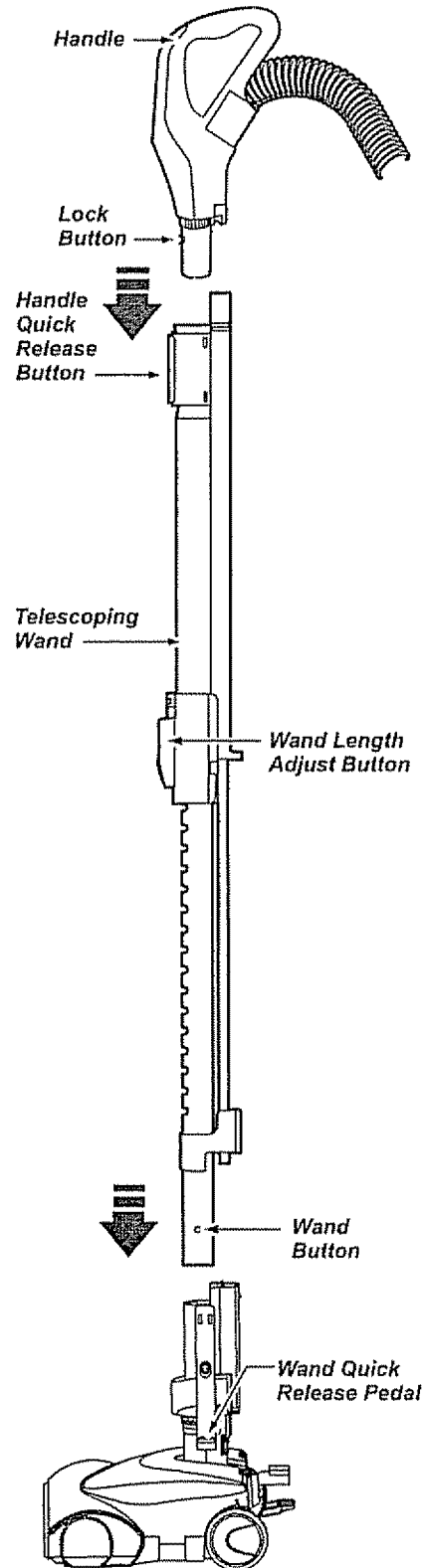

Kenmore

CANISTER

1. Open the canister hood.
2. Check to see that the dust bag is properly installed. See **BAG CHANGING** for instructions.
3. Check to see that the motor safety filter is properly installed. See **MOTOR SAFETY FILTER CHANGING** for instructions.

HOOD AND TOOL STORAGE COVER

It is normal for the canister hood and tool storage cover to come off when opened further than needed. Line up the hinge slots, insert the hinges into the slots, and close the hood and tool storage cover to reinstall.



CAUTION

Never open canister hood with the tool storage cover open. This will help to prevent damage from occurring to the canister hood and/or tool storage cover.

HOSE

1. Line up the hose latch tab and notch in canister hood and insert hose into canister until it snaps in place.

To remove: Lift hose latch tab upward and pull up on hose.

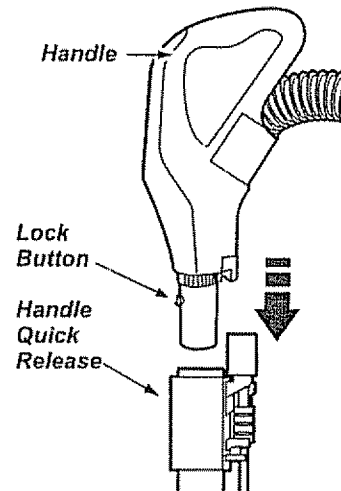
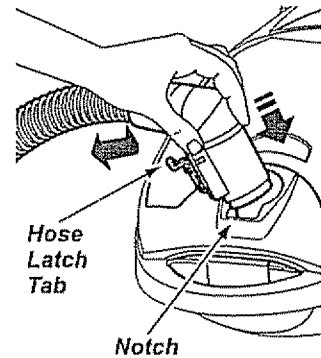

2. Insert handle into wand until lock button snaps in place. **Be sure hose is not twisted.**

To remove: Press handle quick release button and pull up on handle.

To store: Disconnect hose from wands and canister to prevent stress on hose during storage. Store hose in a loosely coiled position so the hose covering is not stressed.

PET POWERMATE STORAGE

This canister is equipped with an on-board storage area for a Pet PowerMate attachment.

To Install:

Open the Pet PowerMate storage cover. Insert the Pet PowerMate, press down into place, and close the lid securely.

To Remove:

Open the storage cover. Remove Pet PowerMate from the storage area and use as needed (see **ATTACHMENTS** and **ATTACHMENT USE TABLE**).

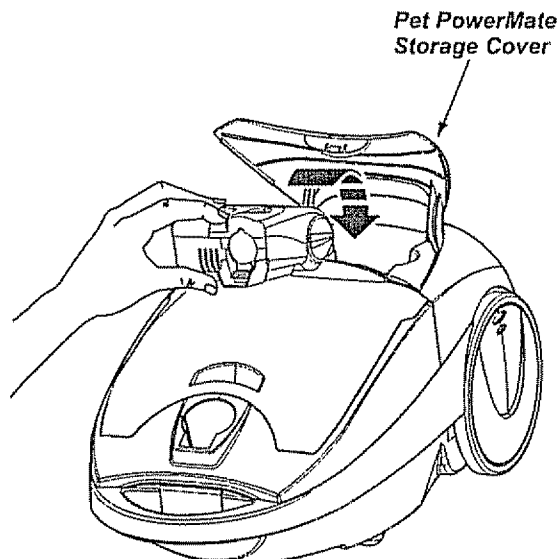

OPERATING INSTRUCTIONS

CAUTION

Moving parts! To reduce the risk of personal injury, **DO NOT** touch the agitator when vacuum cleaner is on. Contacting the agitator while it is rotating can cut, bruise or cause other injuries. Always turn off and unplug from electrical outlet before servicing. Use caution when operating near children.

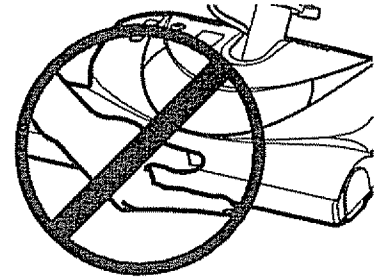

HOW TO START

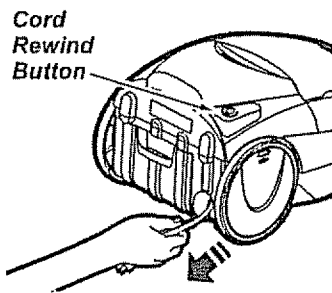

1. Pull cord out of canister to desired length. The cord will not rewind until the cord rewind button is pushed.

NOTE: To reduce the risk of electric shock, this vacuum cleaner has a polarized plug; one blade is wider than the other. This plug will fit in a polarized outlet only one way. If the plug does not fit fully in the outlet, reverse the plug. If it still does not fit, contact a qualified electrician to install the proper outlet. Do not change the plug in any way.

2. Plug the polarized power cord into a 120 Volt outlet located near the floor.

To rewind: Turn off and unplug the vacuum cleaner. Hold the plug while rewinding to prevent damage or injury from the moving cord. Push cord rewind button.

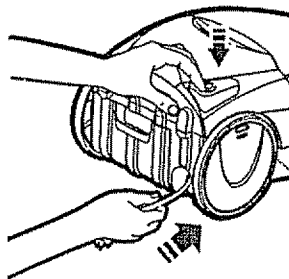

WARNING

Personal Injury and Product Damage Hazard

- **DO NOT** plug in if switch is in ON position. Personal injury or property damage could result.
- The cord moves rapidly when rewinding. Keep children away and provide a clear path when rewinding the cord to prevent personal injury.
- **DO NOT** use outlets above counters. Damage from cord to items in surrounding area could occur.

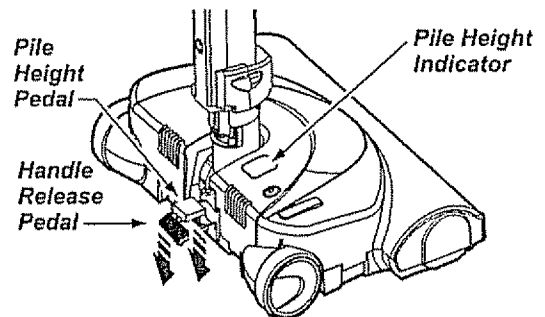

3. Lower wand from upright position by pressing on the handle release pedal.

CAUTION
DO NOT leave the PowerMate running in one spot in the upright position for any length of time. Damage to carpet may occur.

4. Select a pile height setting by pressing the small pedal on the rear of the PowerMate. The pile height setting shows on the indicator. See **SUGGESTED PILE HEIGHT SETTINGS**.

Attention: Refer to your carpet manufacturers cleaning recommendations. Some more delicate carpets may require that they be vacuumed with the PowerMate agitator turned off to prevent carpet damage.

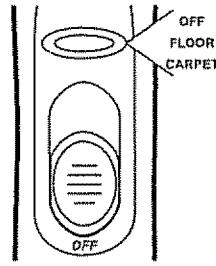

5. Select a switch position on the handle.

OFF
FLOOR - turns on the canister motor only.
CARPET - turns on both the canister and the PowerMate motors.
NOTE - When this switch is in the **FLOOR** position, the headlight **DOES NOT** function since no electricity flows to the PowerMate.

VACUUMING TIPS

Suggested sweeping pattern.

For best cleaning action, the PowerMate should be pushed straight away from you and pulled straight back. At the end of each pull stroke, the direction of the PowerMate should be changed to point into the next section to be cleaned. This pattern should be continued across the carpet with slow, gliding motions.

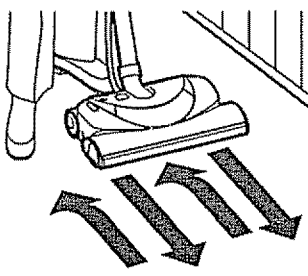

NOTE: Fast, jerky strokes do not provide complete cleaning.

The hose swivel allows the hose to turn without moving the canister. This is helpful for cleaning in small areas. Check hose for twisting before pulling canister.

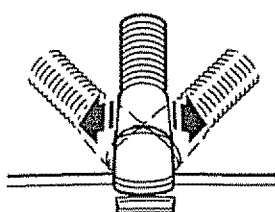

CAUTION
Product Damage Hazard
Use care if the PowerMate and wand is left in the upright position as it may tip over easily. Property damage can occur if tipped.

WARNING
Personal Injury and Product Damage Hazard

- DO NOT run over power cord with PowerMate. Personal injury or product damage could result.
- DO NOT pull plug from wall by the power cord. If there is damage to the cord or plug, personal injury or property damage could result.

Carpeted stairs need to be vacuumed regularly. For best cleaning results, fully close the suction control.

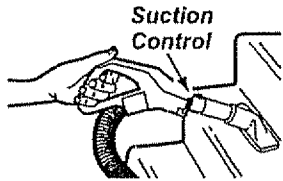

WARNING

Personal Injury Hazard

Use care if canister is placed on stairs. It may fall, causing personal injury or property damage.

CAUTION

Product Damage Hazard

Do not pull on the hose to move the canister from one stair to the next. When finished cleaning in one area use the handle grip on the canister to move the vacuum cleaner to a new location for further cleaning.

The stair grip located on the caster will aid in preventing the canister from slipping when used on stairs (see **PERFORMANCE FEATURES**).

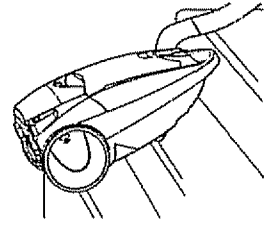

NOTE: Be sure the canister is resting securely on the stairs and the caster is in a locked position before using.

For best cleaning results, keep the airflow passage open. Check each assembly area in **HOW YOUR VACUUM CLEANER WORKS** occasionally for clogs. Turn off and unplug vacuum cleaner from outlet before checking.

ENGINE

ATTACHMENTS

ATTACHMENTS ON HANDLE

NOTE: If the PowerMate is attached, turn vacuum cleaner off before removing handle from wands.

1. Press handle quick release button and pull up on handle.

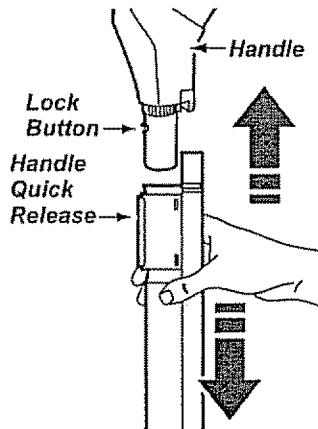

CAUTION

DO NOT attach or remove handle or wands while vacuum cleaner is **ON**. This could cause sparking and damage the electrical contacts.

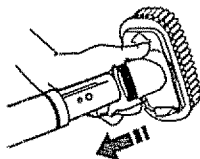

2. Slide attachments firmly on handle as needed. See **ATTACHMENT USE TABLE**.

NOTE:

To assemble dusting brush insert the fabric brush into the dusting brush nozzle and press into place.

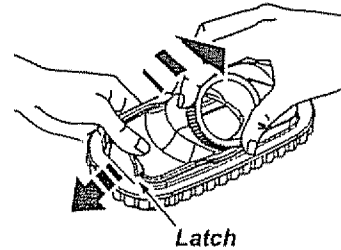
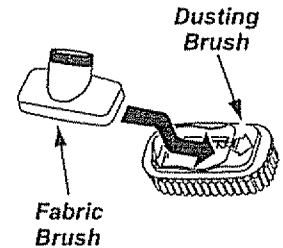

To remove, press latch and lift out.

ATTACHMENTS ON WAND

1. To remove wand from PowerMate, lock wand in straight-up position.

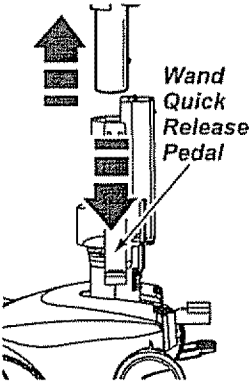
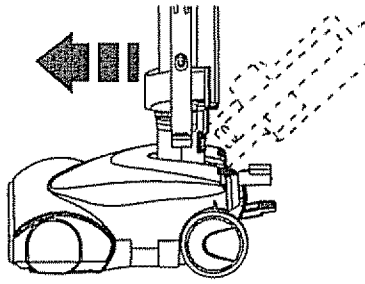





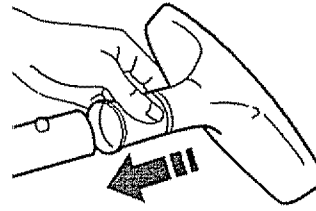

2. Press wand quick release pedal with foot and pull the wand straight up and out of PowerMate.

3. Put attachments on wand as needed. See ATTACHMENT USE TABLE.

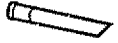

ATTACHMENT USE TABLE

ATTACHMENT		CLEANING AREA						
		Furniture ¹	Between Cushions ¹	Drapes ¹	Stairs	Bare Floors	Carpeted Floors/Rugs	Walls
Combination brush	Dusting brush 	✓		✓				✓
	Fabric brush 	✓		✓				
Crevice tool		✓	✓					
Floor brush					✓	✓		✓
PowerMate						✓ ²	✓	
Handi-Mate Jr. ²		✓			✓			
Pet PowerMate ^{3, 4}		✓			✓			

1. Always clean attachments before using on fabrics.
2. 3-way On/Off switch should be in **FLOOR** position.
3. Some Models; Handi-mate Jr.® and Pet PowerMate attachment instructions are included with the products.
4. Pet PowerMate can only be used on the hose handle.



SUGGESTED PILE HEIGHT SETTINGS

For best deep down cleaning, use the **XLO** setting. However, you may need to raise the height to make some jobs easier, such as scatter rugs and some deep pile carpets, and to prevent the vacuum cleaner from shutting off. Suggested settings are:

HI – Shag, deep pile, or scatter rugs.

MED – Medium to deep pile.

LO – Low to medium pile.

XLO – Most carpets and bare floors.

PERFORMANCE FEATURES

OVERLOAD PROTECTOR

The PowerMate has built-in protection against motor and belt damage should the agitator jam. If the agitator slows down or stops, the overload protector shuts off the PowerMate. The canister motor will continue to run.

*Overload Protector/
Belt Reset Button*



To correct problem: Turn off and unplug vacuum cleaner, remove obstruction, then press **BELT RESET** button. A ball point pen may be required.

If the problem persists, have the vacuum cleaner serviced by a Sears or other qualified service agent.

EDGE CLEANER

Active brush edge cleaners are on both sides of the PowerMate. Guide either side of the PowerMate along base-boards or next to furniture to help remove dirt trapped at carpet edges.

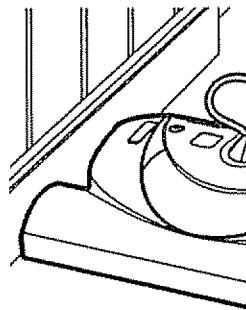

WARNING

Personal Injury Hazard

Always turn off and unplug the vacuum cleaner before cleaning the agitator area as agitator may suddenly restart. Failure to do so can result in personal injury.

PERFORMANCE INDICATOR

When the vacuum cleaner is running with normal airflow, the light on the performance indicator is off. The light comes on whenever the airflow becomes blocked. If that occurs, check the disposable dust bag, motor safety filter and other possible clog locations shown in **HOW YOUR VACUUM CLEANER WORKS**.

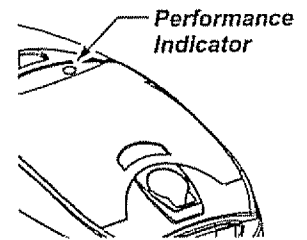

To correct problem: See the **TROUBLE-SHOOTING** table.

NOTE: The light may come on when using certain attachments, due to reduced airflow through attachment.

ENGLISH

SUCTION CONTROL

The suction control allows you to change the vacuum suction for different fabrics and carpet weights. Opening the control decreases suction for draperies and lightweight rugs, while closing the control increases suction for upholsteries and carpets.

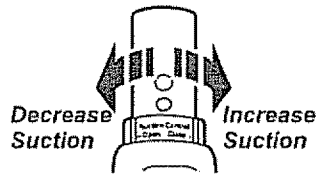

THERMAL PROTECTOR

This vacuum cleaner has a thermal protector which automatically trips to protect the vacuum cleaner from overheating. If a clog prevents the normal flow of air to the motor, the thermal protector turns the motor off automatically. This allows the motor to cool in order to prevent possible damage to the vacuum cleaner.

To correct problem: Turn the vacuum cleaner off and unplug the power cord from the outlet to allow the vacuum cleaner to cool and the thermal protector to reset. **Check for and remove clogs, if necessary. Also check and replace any clogged filters. Wait approximately thirty (30) minutes and plug the vacuum cleaner in and turn back on to see if the motor protector has reset.**

POWERMATE STORAGE

The wand has a "U" shaped flange that slides into the "U" shaped slot on the canister.

The flange allows the wands and PowerMate to be stored with the canister to conserve storage space. The canister must be stored on end for this feature to be used.

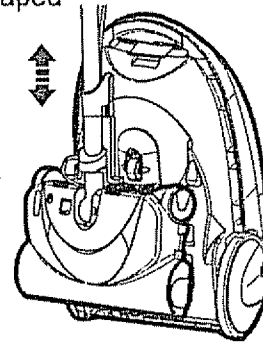

To attach the PowerMate, it must be in the flat position as shown in the illustration. Use the handle release pedal to place it in this position.

The wand will slip out of the slot as it is lifted up for use and will slide into the slot as it is lowered for storage.

STAIR GRIP

During normal operation while the canister is in the horizontal position, the caster wheel rotates freely 360°.

The Stair Grip feature allows the caster wheel to lock in position when the vacuum cleaner is rotated 25°

from horizontal into a vertical position in order for the canister to rest on stairs.

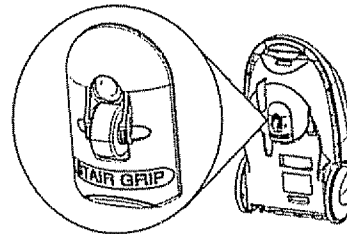

HOW YOUR VACUUM CLEANER WORKS

The vacuum cleaner creates suction that picks up dirt. Rapidly moving air carries the dirt to the dust bag through the airflow passages. The dust bag lets the air pass through, while it traps the dirt.

For best cleaning results, keep the airflow passage open. Check the starred areas occasionally for clogs. Turn off and unplug vacuum cleaner from outlet before checking.

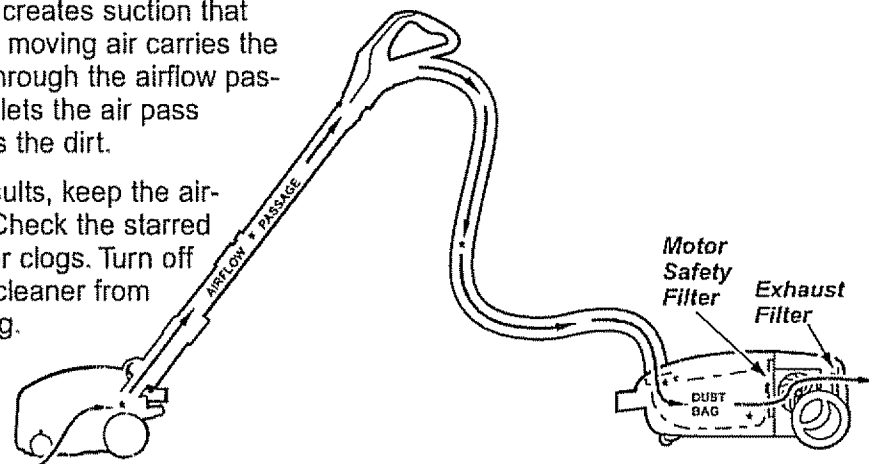

CANISTER CARE

BAG CHANGING

For best cleaning results, the dust bag should be changed often. The electronic performance indicator will come on when the bag needs to be changed or the airflow is blocked.

NOTE: See **PARTS AND FEATURES** for Bag Number.

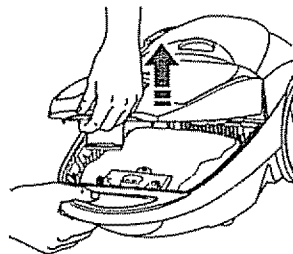

1. Turn off and unplug vacuum cleaner from wall outlet.
2. Remove hose from canister.
3. Pull hood release out and up,

then lift canister hood.

4. Disengage cardboard tab from red bag mount by pulling away and lifting up.

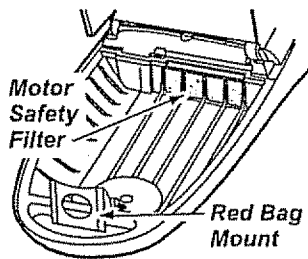
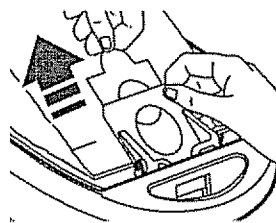

5. Pull bag out of the red bag mount.

6. Check the motor safety filter and replace, if necessary.

7. The red bag mount will flip forward after removing bag. This will prevent the hood from closing until a new bag is installed.

Note: **DO NOT** bend or crease the middle of the cardboard when installing the bag into the bag mount slots.

8. Rotate red bag mount down and install bag into slots per illustration, pushing down until the cardboard tab locks into position and the holes align. Tuck the bag securely into the bag cavity so that none of it is able to be pinched by the hood.

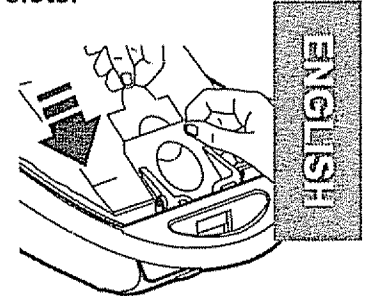

9. Close and latch canister hood.

10. Reinstall hose.

11. Plug cord into wall outlet.

CAUTION

NEVER REUSE A DUST BAG. Very fine materials, such as carpet freshener, face powder, fine dust, plaster, soot, new carpet lint, etc. can clog the bag and cause it to burst before it is full and may cause damage to vacuum cleaner motor. Change bag more often when vacuuming these materials.

CLEANING EXTERIOR AND ATTACHMENTS

1. Turn off and unplug vacuum cleaner. **DO NOT** drip water on vacuum cleaner.

2. To clean exterior, or to reduce static electricity and dust build-up, wipe outer surface of vacuum cleaner and attachments. Use a clean, soft cloth that has been dipped in a solution of mild liquid detergent and water, then wrung dry. Wipe dry after cleaning.

CAUTION

Do not use attachments if they are wet. Attachments used in dirty areas, such as under a refrigerator, should not be used on other surfaces until they are washed. They could leave marks.

MOTOR SAFETY FILTER CHANGING

WARNING

Electrical Shock Hazard

Turn off and unplug vacuum cleaner from electrical outlet. Do not operate the vacuum cleaner without the motor safety filter. Be sure the filter is dry and properly installed to prevent motor failure and/or electrical shock.

MOTOR SAFETY FILTER ELECTROSTATIC

This filter must be replaced when dirty. It should be replaced regularly depending on use conditions. The filter **CANNOT** be washed as it will lose its dust trapping ability.

NOTE: See PARTS AND FEATURES for Motor Safety Filter number.

1. Remove the bag as outlined in the **BAG CHANGING** section.

2. Lift the rubber retainer and pull out motor safety filter as shown.

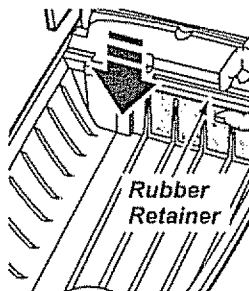
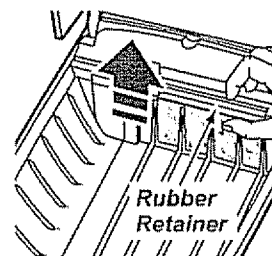

3. Replace the filter, **white side out**, facing the dust bag, by sliding it back into place under the ribs in the bag cavity. Tuck filter in so that it fits completely under the rubber retainer.

4. Replace the bag as outlined in the **BAG CHANGING** section.

EXHAUST FILTER CHANGING

WARNING

Fire and/or Electrical Shock Hazard

Do not operate with a clogged exhaust filter or without the exhaust filter or exhaust filter cover installed.

EXHAUST FILTER HEPA

The exhaust filter cartridge must be replaced when dirty. Replace the filter when the entire surface area is covered evenly. The filter **CANNOT** be washed as it will lose its dust trapping ability.

NOTE: See PARTS AND FEATURES for Exhaust Filter number.

1. Pull out and up on the exhaust filter cover to remove from the canister and lay aside.

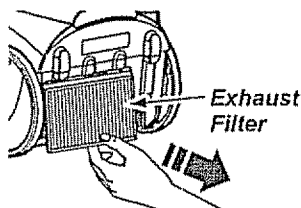
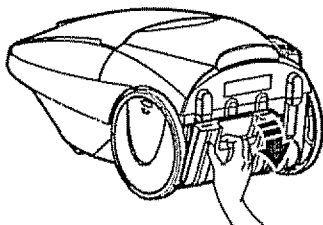

2. Pull the exhaust filter up and out from the rear of the canister.

3. Replace the exhaust filter cartridge. Place the new filter into the canister with the **foam seal facing towards the canister**.

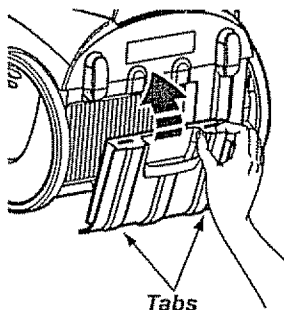
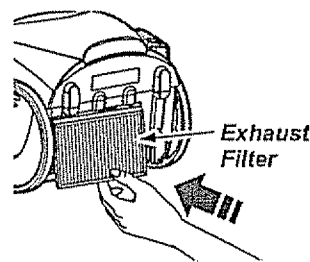

4. Replace the exhaust filter cover by placing the two tabs on the filter cover into the slots on the canister and rotate into place until it snaps closed.

POWER-MATE CARE

Always follow all safety precautions when performing maintenance to the PowerMate.

WARNING

Electrical Shock Or Personal Injury Hazard

Disconnect electrical supply before performing maintenance to the vacuum cleaner. Failure to do so could result in electrical shock or personal injury from vacuum cleaner suddenly starting.

BELT CHANGING AND AGITATOR CLEANING

ENGLISH

TO REMOVE BELT

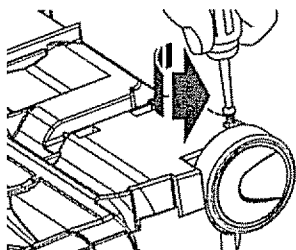

1. Turn PowerMate upside down.
2. Unscrew the two (2) PowerMate cover screws.

3. Turn PowerMate right side up. Press handle release pedal and lower the swivel. Lift rear latches up.

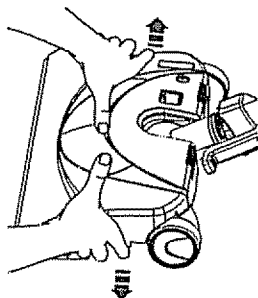
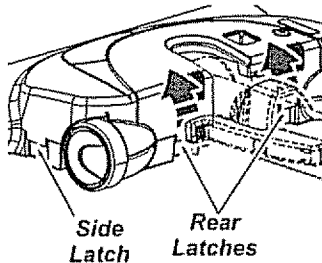

4. To remove cover, grasp the sides and pull out.

5. Lift agitator assembly out and remove worn belt.

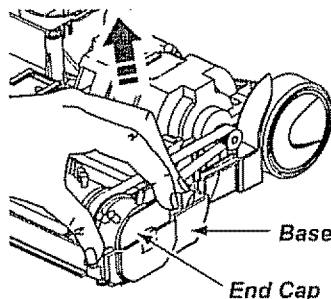

6. Check and clean end cap areas. See **AGITATOR ASSEMBLY** for picture of complete agitator assembly.

TO CLEAN AGITATOR:

NOTE: In order to keep cleaning efficiency high and to prevent damage to your vacuum cleaner, the agitator must be cleaned every time the belt is changed.

The agitator must also be cleaned according to the following schedule:

<u>Vacuum Cleaner Use</u>	<u>Clean Agitator</u>
HEAVY - (used daily)	every week
MODERATE - (used 2-3 times/week)	every month
LIGHT - (used 1 time/week)	every 2 months

IMPORTANT

Disconnect vacuum cleaner from electrical outlet. Check and remove hair, string and lint build-up frequently in the PowerMate agitator and end cap areas.

Remove any dirt or debris in the belt path area or in the brush roller area.

Carefully remove any string or debris located on the agitator or end caps.

AGITATOR ASSEMBLY

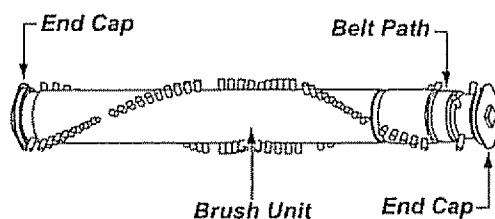

TO REPLACE BELT

1. Install new belt over motor drive, then over belt path.

NOTE: See **PARTS AND FEATURES** for Belt number.

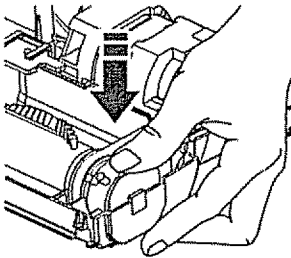
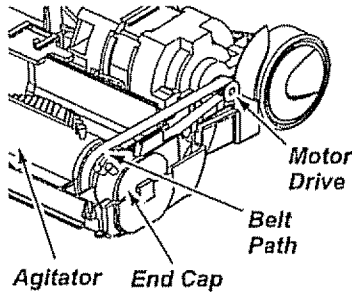

2. Place agitator assembly back into PowerMate.

3. Line up front of cover and base. Rest cover on front edge of base as shown.

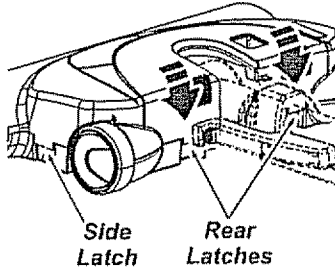
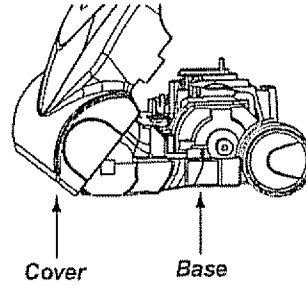

4. Rotate cover back. Press cover firmly until side and rear latches snap into place.

Make sure there is no gap between the cover and base.

5. Turn PowerMate upside down and replace two (2) cover screws.

LIGHT BULB CHANGING

1. Remove PowerMate cover as shown in **BELT CHANGING AND AGITATOR CLEANING** section.

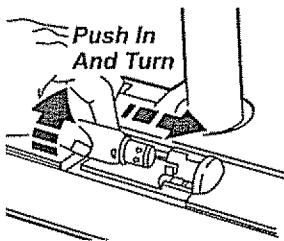

2. Push in and turn bulb counterclockwise, then pull out to remove.

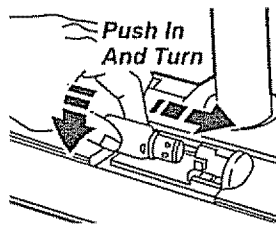

3. Push in and turn bulb clockwise, to replace. Bulb must not be higher than 15 Watts (130 Volts).

4. Reinstall PowerMate cover as shown in **BELT CHANGING AND AGITATOR CLEANING** section.

NOTE: See **PARTS AND FEATURES** for bulb number.

AGITATOR SERVICING

WARNING

Electrical Shock Or Personal Injury Hazard

Disconnect electrical supply before performing maintenance to the vacuum cleaner. Failure to do so could result in electrical shock or personal injury from vacuum cleaner suddenly starting.

TO CHECK THE BRUSHES

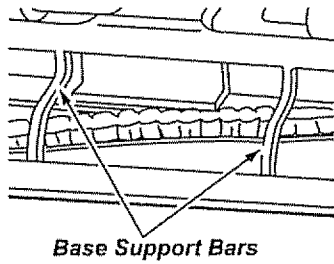

When brushes are worn to the level of the base support bars, replace the agitator assembly.

TO REPLACE AGITATOR ASSEMBLY

1. Remove PowerMate cover, belt and agitator assembly. See "To Remove Belt" in **BELT CHANGING AND AGITATOR CLEANING**.
2. Replace agitator assembly.
3. Reinstall belt and PowerMate cover. See "To replace belt" in **BELT CHANGING AND AGITATOR CLEANING**.

ENGLISH

TROUBLESHOOTING

Review this table to find do-it-yourself solutions for minor performance problems. Any other service needed, should be performed by a Sears or other qualified service agent.

WARNING

Always turn off and unplug vacuum cleaner before performing maintenance to the vacuum cleaner. Failure to do so could result in electrical shock or personal injury.

PROBLEM	POSSIBLE CAUSE	POSSIBLE SOLUTION
Vacuum cleaner won't start.	<ol style="list-style-type: none"> 1. Unplugged at wall outlet. 2. Tripped circuit breaker/blown fuse at household service panel 3. Loose hose electrical connections. 	<ol style="list-style-type: none"> 1. Plug in firmly, push ON/OFF switch to ON 2. Reset circuit breaker or replace fuse. 3. Reconnect hose ends.
Poor job of dirt pick-up.	<ol style="list-style-type: none"> 1. Full or clogged dust bag 2. Clogged airflow passages 3. Dirty filters 4. Wrong pile height setting 5. Suction control is open. 6. Hole in hose 7. Worn PowerMate agitator 8. Worn or broken belt. 9. Dirty agitator or end caps 10. Canister hood open. 	<ol style="list-style-type: none"> 1. Change bag 2. Clear airflow passages 3. Change filters 4. Adjust setting 5. Adjust control 6. Replace hose 7. Change agitator. 8 & 9. See BELT CHANGING AND AGITATOR CLEANING 10. Close and latch hood.
Vacuum cleaner starts but shuts off	<ol style="list-style-type: none"> 1. Hose or hood electrical connections. 2. Tripped overload protector in PowerMate. 3. Tripped thermal protector in canister. 	<ol style="list-style-type: none"> 1. Check connections, reconnect hose ends. 2. Remove any items that may be caught or jammed, then reset. If vacuum cleaner starts and stops again, clean agitator and end caps, then reset 3. Reset thermal protector
PowerMate will not run when attached.	<ol style="list-style-type: none"> 1. PowerMate connections unplugged 2. Worn or broken belt. 3. Dirty agitator or end caps 4. Tripped overload protector in PowerMate. 5. Switch not in CARPET position 	<ol style="list-style-type: none"> 1. Plug in firmly. 2 & 3. See BELT CHANGING AND AGITATOR CLEANING 4. Remove any items that may be caught or jammed, then reset. If vacuum cleaner starts and stops again, clean agitator and end caps, then reset 5. Move switch to CARPET position
Performance Indicator activates.	<ol style="list-style-type: none"> 1. Full or clogged dust bag 2. Dirty filters 3. Blocked airflow passage 4. Certain attachment tools 	<ol style="list-style-type: none"> 1. Change bag 2. Change filters 3. Clear blockage from airflow passage 4. This is normal. Light should go off when tool is removed.
Vacuum cleaner picks up moveable rugs -or- PowerMate pushes too hard.	<ol style="list-style-type: none"> 1. Wrong pile height setting 2. Suction too strong. 	<ol style="list-style-type: none"> 1. Adjust setting. 2. Open suction control.
Light won't work.	<ol style="list-style-type: none"> 1. Burned out light bulb. 2. Tripped overload protector in PowerMate. 	<ol style="list-style-type: none"> 1. Change light bulb. 2. Remove any items that may be caught or jammed, then reset. If vacuum cleaner starts and stops again, clean agitator and end caps, then reset.
Cord won't rewind.	<ol style="list-style-type: none"> 1. Dirty power cord. 2. Cord jammed. 	<ol style="list-style-type: none"> 1. Clean the power cord 2. Pull out cord and rewind.
Vacuum cleaner leaves marks on carpet.	<ol style="list-style-type: none"> 1. Wrong vacuuming pattern. 	<ol style="list-style-type: none"> 1. See VACUUMING TIPS



MASTER PROTECTION AGREEMENTS

Master Protection Agreements

Congratulations on making a smart purchase. Your new Kenmore® product is designed and manufactured for years of dependable operation. But like all products, it may require preventive maintenance or repair from time to time. That's when having a Master Protection Agreement can save you money and aggravation.

The Master Protection Agreement also helps extend the life of your new product. Here's what the Agreement* includes:

- ☑ **Parts and labor** needed to help keep products operating properly **under normal use**, not just defects. Our coverage goes **well beyond the product warranty**. No deductibles, no functional failure excluded from coverage— **real protection**.
- ☑ **Expert service** by a force of more than **10,000 authorized Sears service technicians**, which means someone you can trust will be working on your product.
- ☑ **Unlimited service calls and nationwide service**, as often as you want us, whenever you want us.
- ☑ **"No-lemon" guarantee** – replacement of your covered product if four or more product failures occur within twelve months.
- ☑ **Product replacement** if your covered product can't be fixed.
- ☑ **Annual Preventive Maintenance Check** at your request – no extra charge.
- ☑ **Fast help by phone** – we call it **Rapid Resolution** – phone support from a Sears representative on all products. Think of us as a "talking owner's manual."
- ☑ **Power surge protection** against electrical damage due to power fluctuations.
- ☑ **\$250 Food Loss Protection** annually for any food spoilage that is the result of mechanical failure of any covered refrigerator or freezer.
- ☑ **Rental reimbursement** if repair of your covered product takes longer than promised.
- ☑ **10% discount** off the regular price of any non-covered repair service and related installed parts.

Once you purchase the Agreement, a simple phone call is all that it takes for you to schedule service. You can call anytime day or night, or schedule a service appointment online.

The Master Protection Agreement is a risk free purchase. If you cancel for any reason during the product warranty period, we will provide a full refund. Or, a prorated refund anytime after the product warranty period expires. Purchase your Master Protection Agreement today!

Some limitations and exclusions apply. For prices and additional information in the U.S.A. call 1-800-827-6655.

*** Coverage in Canada varies on some items. For full details call Sears Canada at 1-800-361-6665.**

Sears Installation Service

For Sears professional installation of home appliances, garage door openers, water heaters, and other major home items, in the U.S.A. or Canada call 1-800-4-MY-HOME®.

NOTES

TABLA DE CONTENIDO

Antes de usar su aspiradora nueva	1	Cuidado del receptáculo	14
Lista de embalaje	1	Cambio de la bolsa	14
Garantía de la aspiradora de Kenmore	2	Limpieza del exterior y de los accesorios	14
Instrucciones importantes de seguridad	3	Cambio del filtro de seguridad del motor	15
Piezas y características	4-5	Cambio del filtro de escape	15
Instrucciones de ensamble	6-7	Cuidado de la PowerMate®	16
Almacenaje del Pet PowerMate®	7	Cambio de la correa y limpieza del agitador	16-17
Instrucciones de operación	8	Cambio de la bombilla	17
Para comenzar	8	Cuidado del agitador	18
Sugerencias para aspirar	9	Reconocimiento de problemas	19
Accesorios	10	Acuerdos maestros de protección	20
Cuadro de uso de los accesorios	11	Notas	21
Sugerencias sobre el ajuste de nivel de pelo de la alfombra	12	Información de asistencia o servicio	Cubierta Posterior
Características de rendimiento	12		
Funcionamiento de su aspiradora	13		

ANTES DE USAR SU ASPIRADORA NUEVA

Por favor lea esta guía que le ayudara a ensamblar y operar su aspiradora nueva de Kenmore en una manera más segura y efectiva.

Para mas información acerca del cuidado y operación de esta aspirador, llame a su tienda Sears mas cercana. Cuando pregunte por información usted necesitará el número completo de serie y modelo de la aspiradora que está localizado en la placa de los números de modelo y serie.

Use el espacio de abajo para registrar el número de modelo y serie para su nueva aspiradora de Kenmore.

Número de Modelo _____

Número de Serie _____

Fecha de Compra _____

Mantenga este libro y su recibo en un lugar seguro para futuras referencias.

LISTA DE EMBALAJE

Su ASPIRADOR KENMORE se empaqa con las siguientes piezas y componentes por separado:

- | | |
|--------------------------------|-----------------------------|
| 1 Receptáculo | 1 Cepillo para combinación* |
| 1 Power-Mate® | 1 Tubo telescópico |
| 1 Manguera | 1 Pet Power-Mate® |
| 1 Cepillo para pisos* | 1 Manual del propietario |
| 1 Herramienta para hendiduras* | 1 Lista de partes |

Cada uno de estos ensambles es mostrado detalladamente en la lista de piezas para reparación.

*Estos artículos se encuentran bajo la cubierta de almacenamiento para accesorios.

ESPAÑOL



GARANTÍA DE LA ASPIRADORA DE KENMORE

Garantía limitada de un año

Si esta aspiradora falla por un defecto en sus materiales o fabricación en el período de un año desde la fecha de compra, cuando se instala, maneja y mantiene siguiendo todas las instrucciones incluidas con el producto, devuélvala a cualquier tienda Sears, Sears Parts & Repair Center (Centro de Reparaciones y Piezas Sears) o a otro distribuidor Kenmore para que reparen el aparato de forma gratuita.

Si esta aspiradora se utiliza para otros fines que no sea uso familiar privado, esta garantía es válida solamente durante 90 días desde la fecha de compra.

Esta garantía cubre exclusivamente los defectos de materiales y fabricación.

Sears NO pagará:

1. Los elementos desechables que puedan desgastarse con un uso normal, incluyendo sin carácter excluyente, filtros, correas, lámparas y bolsas.
2. Un técnico del servicio técnico para que enseñe al usuario a instalar, manejar o mantener correctamente el producto.
3. Un técnico del servicio técnico para limpiar o mantener este producto.
4. Daños o avería de este producto si no se ha instalado, manejado o mantenido siguiendo todas las instrucciones incluidas con el producto.
5. Daños o avería de este producto originados por accidente, abuso, uso incorrecto o uso del producto para otros fines distintos de los indicados.
6. Daños o avería de este producto causados por el uso de detergentes, limpiadores, productos químicos o utensilios diferentes a los recomendados en todas las instrucciones que se incluyen con el producto.
7. Daños o avería de las piezas o sistemas causados por modificaciones no autorizadas que se hayan hecho a este producto.

Limitación de responsabilidad de las garantías implícitas; limitación de remedios

El único y exclusivo remedio del cliente bajo esta garantía limitada será la reparación del producto según lo indicado en este documento. Las garantías implícitas, incluyendo las garantías de comerciabilidad o idoneidad para un propósito específico, se limitan a un año o el período más corto permitido por la ley. Sears no será responsable por daños incidentales ni consecuenciales. Algunos estados o provincias no permiten la exclusión o limitación de daños incidentales o consecuenciales, ni limitaciones en la duración de las garantías implícitas de comerciabilidad o idoneidad, por lo que estas exclusiones o limitaciones podrían no aplicar en su caso.

Esta garantía aplica solamente cuando esta aspiradora se utiliza en Estados Unidos o Canadá.

Esta garantía le otorga derechos legales específicos, y usted podría tener otros derechos que varían en función de cada estado.

Sears, Roebuck and Co., Hoffman Estates, IL 60179
Sears Canadá Inc., Toronto, Ontario, Canadá M5B 2B8

INSTRUCCIONES IMPORTANTES DE SEGURIDAD

Lea las instrucciones en este manual antes de armar o usar su aspirador.

ADVERTENCIA

Su seguridad es muy importante para nosotros. Para reducir el riesgo de incendio, choque eléctrico, lesión corporal o daños al utilizar su aspiradora, actúe de acuerdo con precauciones básicas de seguridad, entre ellas:

Use su aspiradora únicamente en la forma descrita en este manual. Use únicamente con accesorios recomendados por Sears.

Desconecte el cordón eléctrico antes de componer o limpiar el área del cepillo. De lo contrario, el cepillo podría arrancar de forma imprevista o podría producirse un choque eléctrico.

No abandone la aspiradora cuando esté conectada. Desconéctela cuando no la esté usando y antes de darle servicio.

Para reducir el riesgo de choque eléctrico, no use su aspiradora al aire libre ni sobre superficies mojadas.

No permita que sea utilizada como juguete. Se requiere tener mayor cuidado cuando sea utilizada en la proximidad de niños o por niños.

No use la aspiradora si el cordón o el enchufe están dañados. Si la aspiradora no está funcionando adecuadamente o si se ha dejado caer, está dañada, se ha dejado expuesta a la intemperie o se ha dejado caer en agua, devuélvala a un Centro de servicio de Sears.

No jale ni transporte la aspiradora por el cordón; no use el cordón como mango; no cierre puertas sobre el cordón; no jale el cordón sobre rebordes agudos ni esquinas. No pase la aspiradora sobre el cordón. Mantenga el cordón alejado de superficies calientes.

No desconecte la aspiradora tirando del cordón eléctrico. Para desconectarla, jale el enchufe, no el cordón.

No toque la aspiradora ni el enchufe con las manos mojadas.

No coloque objetos en las aberturas.

No utilice la aspiradora si alguna abertura está bloqueada; manténgala libre de polvo, pelusa, cabellos y cualquiera cosa que podría disminuir el flujo de aire.

Mantenga el cabello, ropa suelta, dedos y todas las partes del cuerpo alejados de las aberturas y piezas mecánicas.

Apague todos los controles antes de desenchufar.

Tenga cuidado especial al utilizar la aspiradora en escalones. No la coloque sobre sillas, mesas, etc. Manténgala en el piso.

No use la aspiradora para aspirar líquidos inflamables o combustibles (gasolina, líquidos para limpieza, perfumes, etc.) ni la use en lugares donde éstos podrían estar presentes. Los vapores de estas sustancias pueden crear un peligro de incendio o explosión.

No levante ninguna cosa que se esté quemando o emitiendo humo, como cigarrillos, cerillos o cenizas calientes.

No use la aspiradora sin tener instalada la bolsa para polvo y/o los filtros.

Cambie siempre la bolsa para polvo después de aspirar limpiadores de alfombras o desodorantes, talcos y polvos finos. Estos productos atascan la bolsa, reducen el flujo de aire y pueden causar que ésta se rompa. Si no cambia la bolsa podría ocasionar daño permanente a la aspiradora.

No use la aspiradora para levantar objetos agudos, juguetes pequeños, alfileres, sujetapapeles, etc. Podrían dañar la aspiradora o la bolsa para polvo.

No opere sin el filtro de escape ni la cubierta del filtro de escape instalados.

La manguera contiene cables eléctricos. No la use cuando está dañada, cortada, o perforada. Reemplace si está cortada o desgastada. No levante objetos afilados.

Siempre apague y desconecte la aspiradora antes de conectar o desconectar la manguera, Handi-Mate Jr.® (si aplicable), o la boquilla.

Sujete el enchufe con la mano al enrollar el cordón eléctrico. Para desconectarla, jale el enchufe, no el cordón.

Usted es responsable de asegurar que su aspiradora no sea utilizada por ninguna persona que no pueda manejarla correctamente.

GUARDE ESTAS INSTRUCCIONES

El armado y uso seguro de su aspiradora son su responsabilidad. Esta aspiradora ha sido diseñada exclusivamente para uso doméstico. La aspiradora deberá almacenarse en un lugar seco y en el interior. Lea este Manual del propietario detenidamente, pues contiene información importante sobre seguridad y uso. Esta guía contiene información sobre seguridad debajo de símbolos de advertencia.

ESPAÑOL

PIEZAS Y CARACTERÍSTICAS

Es importante conocer las piezas y características de su aspiradora para asegurar su uso adecuado y seguro. Exáminelas antes de usar su aspiradora.

Objeto	Estilo No.	Pieza N° en EUA	Pieza N° en Canadá
Bombilla	----	20-5240	20-40600
Correa	CB-3	20-5218	20-40118

PowerMate

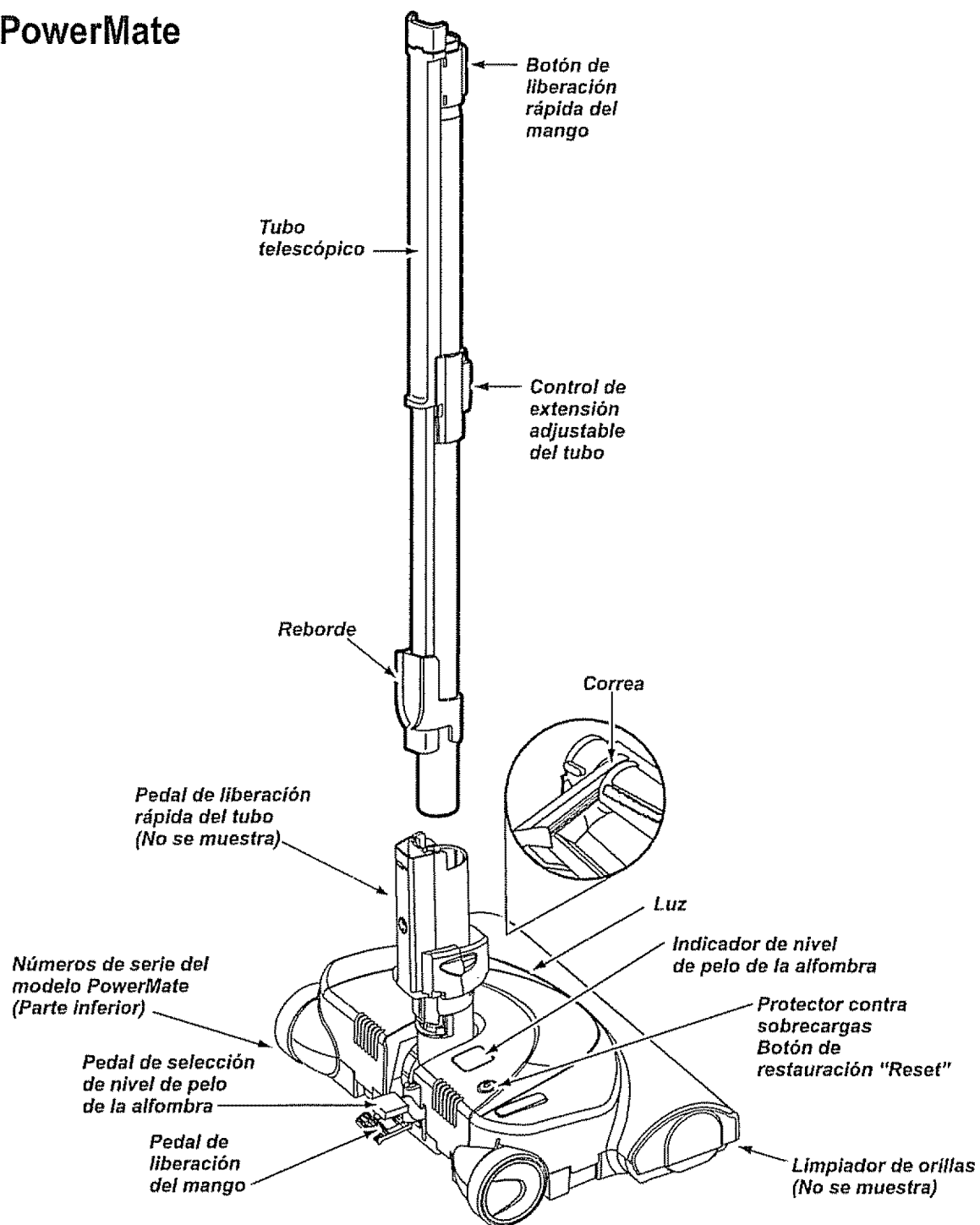

MANGUERA

Interruptor de encendido/
apagado de tres posiciones
(Off/Floor/Carpet)
(Apagado/Piso/Alfombra)

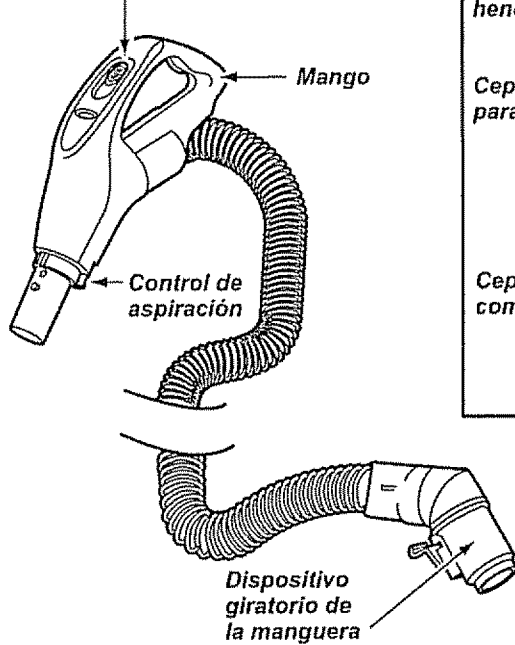

ACCESORIOS

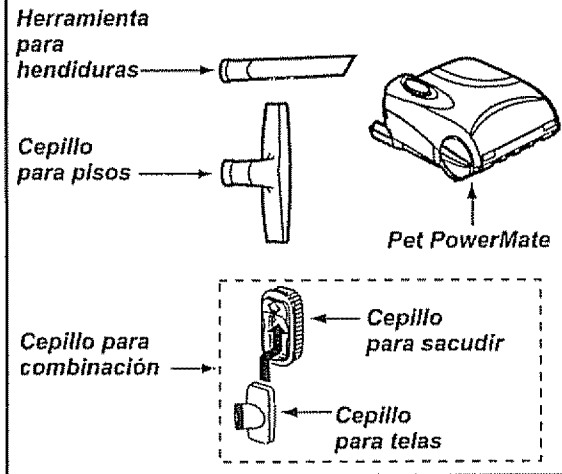

RECEPTÁCULO

Objeto	Estilo No.	Pieza N° en EUA	Pieza N° en Canadá
Bolsa para polvo	Q	20-50557	20-50410
Filtro de escape	EF-1	20-86889	20-40324
Filtro de seguridad del motor	CF-1	20-86883	20-40321

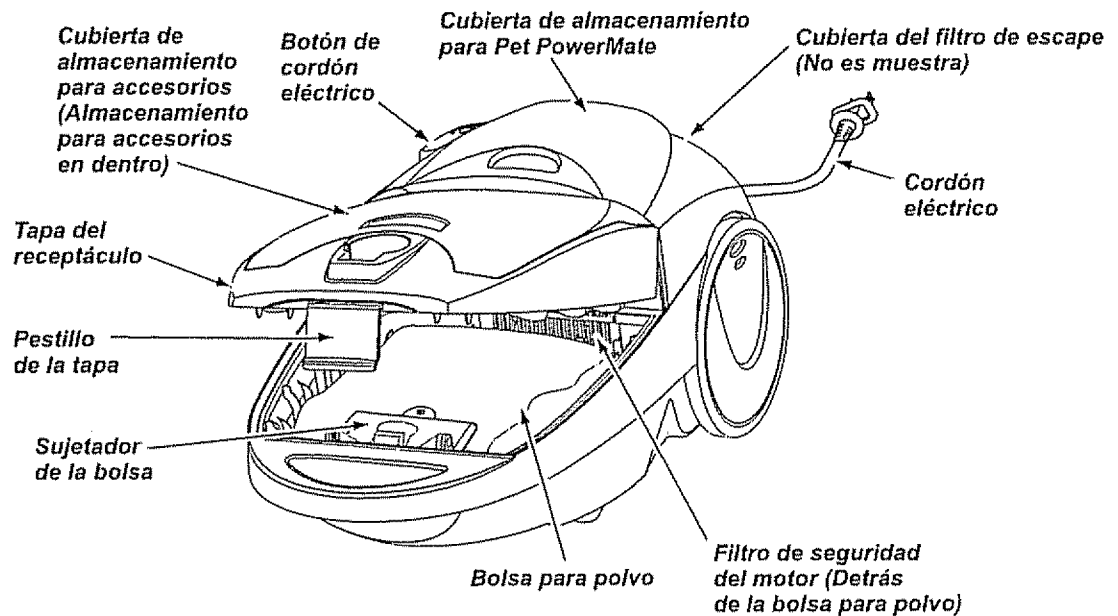

ESPAÑOL



Por favor ponga especial atención a éstos recuadros con alerta de riesgo **Advertencia:** Este información le alertará del peligro de fuego, choques eléctricos, quemadas y lesiones. **Cuidado:** Esta información le alertara de peligros como lesiones y daños de propiedad.

INSTRUCCIONES DE ENSAMBLE



ADVERTENCIA

Peligro de choque eléctrico

No conecte la aspiradora hasta que termine de armarla. De lo contrario podría causar un choque eléctrico o lesión corporal.

Antes de armar la aspiradora, cheque la **LISTA DE EMBALAJE**. Use esta lista para verificar que ha recibido todas las componentes de su nueva aspiradora Kenmore.

TUBO TELESCÓPICO

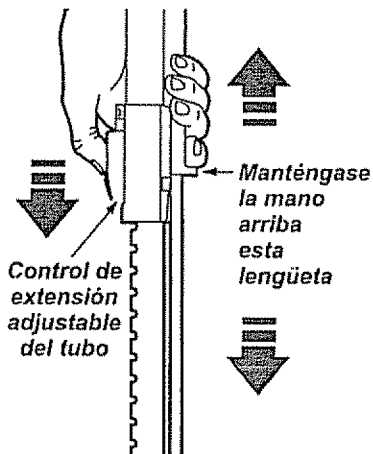

La extensión del tubo es ajustable y no requiere ensamble. Para ajustar, empuje hacia abajo en el botón del tubo y mueva el tubo superior a la posición deseada.

La parte giratoria, situada en el PowerMate, le permite mover el mango a la izquierda para pasar la aspiradora a una extensión más larga debajo de los muebles bajos.

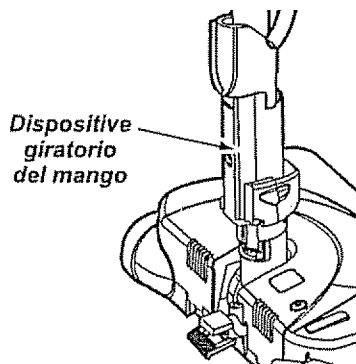

Cuando ajuste la longitud de la vara hay que tener el PowerMate con la mano o el pie.

POWERMATE

Introduzca los tubos en la PowerMate hasta que el botón del tubo quede fijo en posición.

Para quitar: Pise en el pedal de liberación de los tubos y jale estos hacia arriba.

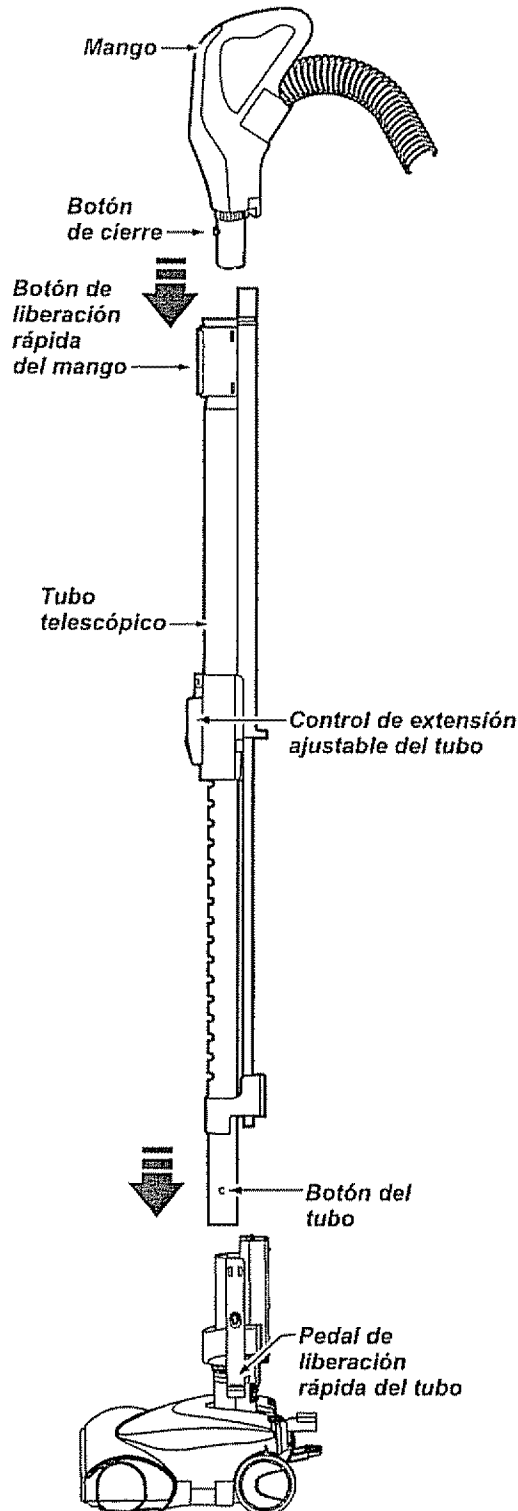

RECEPTÁCULO

1. Abra la tapa del receptáculo.
2. Examine que la bolsa para polvo este instalada correctamente. Consulte las instrucciones de instalación en la **CAMBIO DE LA BOLSA**.
3. Examine que el filtro de seguridad del motor este instalado correctamente. Consulte las instrucciones de instalación en **CAMBIO DEL FILTRO DE SEGURIDAD DEL MOTOR**.

LA TAPA Y LA CUBIERTA

Es normal que la tapa del receptáculo se desprenda al ser abierta más de lo necesario. Para colocar nuevamente la tapa, alinee las ranuras de la bisagra, insértelas y cierre la tapa.

 **CUIDADO**

Nunca debe abrir la capucha del contenedor estando la tapa abierta. Así se evitará daños a la capucha del contenedor y/o a la tapa.

MANGUERA

1. Alinee la pestaña de sujeción de la manguera y la ranura de la cubierta del receptáculo e introduzca la manguera en el receptáculo hasta que quede fija en posición

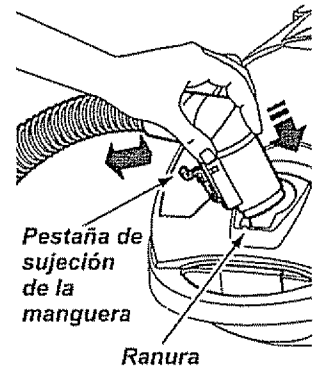

Para retirar: Levante el pestillo de la manguera y tire de la manguera.

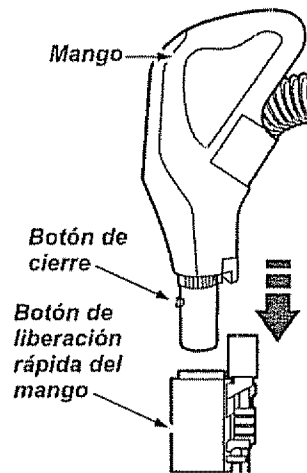

2. Introduzca el mango en el tubo hasta que el botón quede en posición. Asegúrese de que la manguera no esté torcida.

Para retirar: Oprima el botón de liberación rápida del mango para liberar el mango y tire del mango hacia arriba.

Para Guardar: Desconecte la manguera del tubo de la aspiradora y el receptáculo para prevenir la tensión en la manguera mientras se guarda. Guarde la manguera en una posición enrollada y floja de tal manera que la cubierta de la manguera no se estrese.

ALMACENAJE DEL PET POWERMATE

Esta aspiradora esta equipada con almacén a bordo para el accesorio Pet PowerMate.

Para instalar:

Abra la cubierta de almacenaje del Pet PowerMate. Inserte el Pet PowerMate, presiónelo en su lugar hacia abajo, y cierre la cubierta con seguridad.

Para quitar:

Abra la cubierta de almacenaje. Levante el Pet PowerMate de su lugar utilicelo como sea necesario (véase **ACCESORIOS** y **CUADRO DE USO DE LOS ACCESORIOS**).

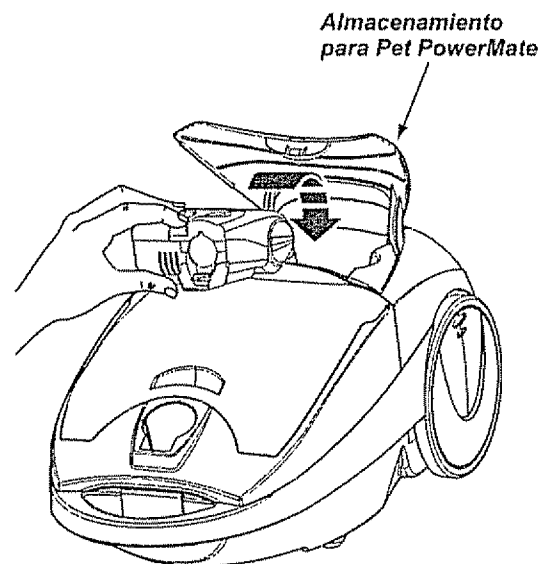

ESPAÑOL

INSTRUCCIONES DE OPERACIÓN

CUIDADO

¡Partes en movimiento! Para reducir el riesgo de daños corporales, no toque el agitador cuando la aspiradora está encendida. El tocar el agitador mientras que está girando puede cortar, contusionar o causar otras lesiones. Siempre apague y desconecte del tomacorriente antes de dar mantenimiento. Tenga cuidado al aspirar cerca de niños.

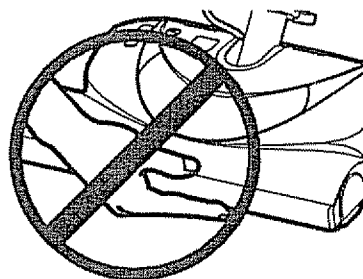

PARA COMENZAR

Botón del cordón eléctrico

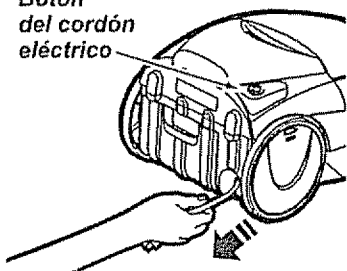

1. Tire del cordón para sacarlo del receptáculo hasta tener la longitud deseada. El cordón no se enrollará hasta que oprima el botón para enrollarlo.

NOTA: Para reducir el riesgo de choque eléctrico, esta aspiradora cuenta con una clavija polarizada, uno de los contactos es más ancho que el otro. La clavija sólo puede introducirse de una manera en el enchufe. Si la clavija no cabe bien en el enchufe, inviértala. Si aún no cabe, llame a un electricista para que instale un enchufe correcto. No altere la clavija de ninguna manera.

2. Conecte el cordón eléctrico polarizado en un enchufe de 120 voltios que se encuentre cerca del piso.

Para enrollar: apague y desconecte la aspiradora. Sujete el enchufe mientras enrolla el cordón para impedir daño o lesión corporal por el movimiento del cordón. Oprima el control para botón el cordón eléctrico con la mano o con el pie.

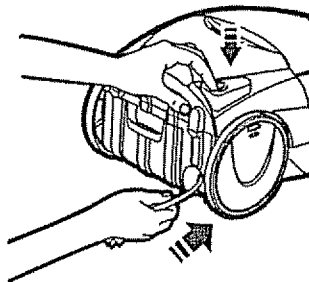

ADVERTENCIA

Peligro de lesión personal y daño al producto

- NO enchufe la aspiradora si el interruptor está en la posición ON. Podría causar lesión personal o daño al producto.
- El cordón eléctrico se mueve rápidamente durante el enrollamiento. Mantenga alejados a los niños y asegure espacio libre suficiente para evitar lesiones personales al enrollar el cordón.
- NO use los enchufes localizados sobre los muebles. Los objetos cercanos podrían resultar dañados.

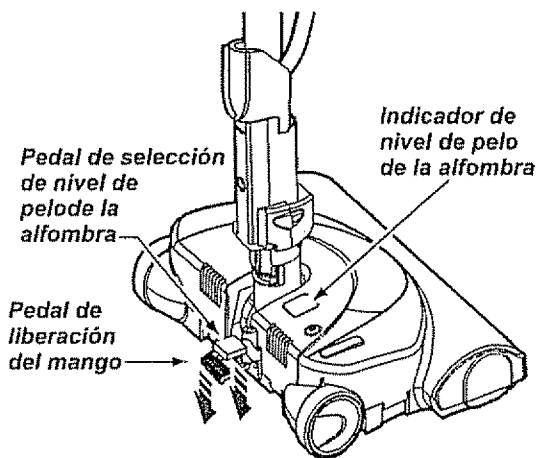

3. Baje el tubo desde la posición vertical pisando el pedal de liberación del mango.



¡ CUIDADO

NO deje la PowerMate funcionando en posición vertical en un lugar durante ningún espacio de tiempo: se puede dañar la alfombra.

4. Seleccione una altura de pelo de la alfombra usando el pedal pequeño ubicado en la parte posterior de la PowerMate. El nivel de pelo la alfombra se muestra en el indicador. Consulte **SUGERENCIAS SOBRE EL AJUSTE DE NIVEL DE PELO DE LA ALFOMBRA**.

Atención: Refiérase a las recomendaciones del fabricante para limpiar su alfombra. Algunas alfombras más delicadas pueden requerir el uso de la aspiradora con el agitador PowerMate desconectado para prevenir que la alfombra sea dañada

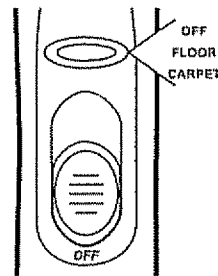

5. Seleccione una posición del interruptor en el mango.

OFF

FLOOR - sólo enciende el motor del receptáculo

CARPET - enciende los motores del receptáculo y de la PowerMate.

NOTA - Cuando este control está en la posición **FLOOR**, el farol **no** funciona porque la electricidad no fluye al PowerMate.

SUGERENCIAS PARA ASPIRAR

Estilo de limpieza sugerido.

Para obtener la mejor acción de limpieza se recomienda empujar la PowerMate en dirección directamente opuesta a usted y jalarla en línea recta. Al final de cada pasada de regreso, cambie la dirección de la PowerMate hacia la siguiente sección a limpiar. Continúe así a través de toda la alfombra de una manera lenta y deslizando.

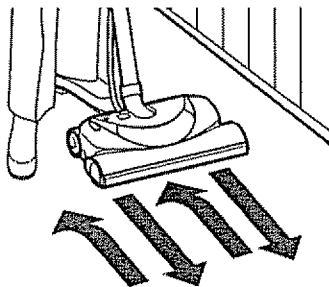

NOTA: las pasadas rápidas y jalonadas no logran una limpieza completa.

El dispositivo giratorio de la manguera permite que ésta gire sin necesidad de mover el receptáculo. Esto es muy útil para limpiar en áreas pequeñas. Asegúrese de que la manguera no esté torcida antes de jalar el receptáculo.

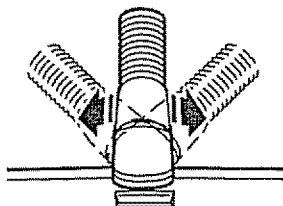

¡ CUIDADO

Peligro de lesión personal y daño al producto
Tenga cuidado si el PowerMate y la manguera se dejan en posición vertical pues pueden caerse fácilmente. Si se voltean puede causar daño de propiedad.



¡ ADVERTENCIA

Peligro de lesión personal y daño al producto

- No atropelle el cordón eléctrico con la PowerMate. Hay un peligro de lesión corporal o unos daños de posesiones.
- No tire del cordón eléctrico de la pared para desenchufarlo. Si hay danos en el cordón eléctrico o el enchufe, hay un peligro de lesión corporal o unos daños de posesiones.

ESPAÑOL

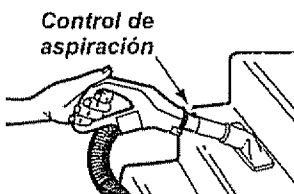

Los escalones alfombrados requieren limpieza periódica. Cierre por completo el control de aspiración para lograr los mejores resultados de limpieza



ADVERTENCIA

Peligro de lesión personal

Tenga cuidado si coloca el receptáculo sobre escalones. Si se cae, podría causar lesión personal o daño a la propiedad.



CUIDADO

Peligro de lesión personal y daño al producto

No jale de la manguera para mover la aspiradora de un escalón al siguiente. Cuando termine de limpiar un área use la manija en la aspiradora para moverla a otro lugar para continuar la limpieza.

El sostén para la escalera esta situado en el cuerpo y ayudará a evitar que la aspiradora se deslice cuando se está utilizado en las escaleras (véase **CARACTERÍSTICAS DE RENDIMIENTO**)

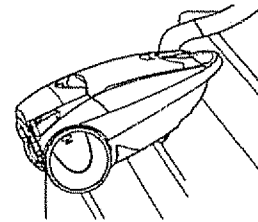

NOTA: Asegúrese que la aspiradora esté descansando con seguridad sobre las escaleras y el echador está en la posición bloqueada antes de usarla.

Mantenga el paso de aire abierto para lograr los mejores resultados de limpieza. Examine de vez en cuando cada una de las áreas de unión en **FUNCIONAMIENTO DE SU ASPIRADORA** para asegurarse de que no estén bloqueadas. Apague y desconecte la aspiradora antes de revisarla.

ACCESORIOS



CUIDADO

NO instale ni retire el mango ni los tubos cuando la aspiradora esté encendida. Esto podría causar chispas y dañar los contactos eléctricos.

NOTA:

Para montar el cepillo para sacudir inserte el cepillo para telas dentro de la boquilla del cepillo para sacudir presione en su lugar.

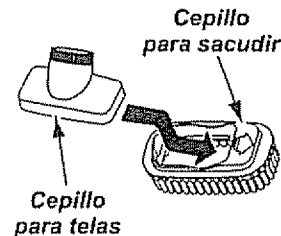

ACCESORIOS DEL MANGO

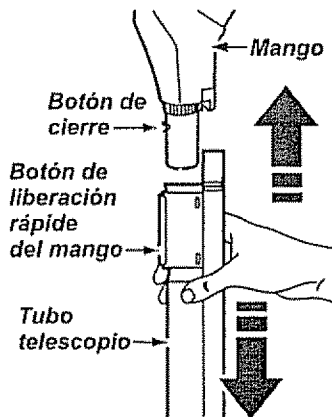
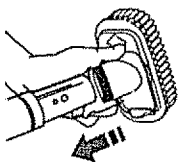

NOTA: Si tiene instalada la PowerMate, apague la aspiradora antes de quitar el mango de los tubos.

1. Oprima el botón de liberación rápida del mango para liberar el mango y tire del mango hacia arriba.
2. Deslice el accesorio deseado con firmeza sobre el mango. Consulte la **CUADRO DE USO DE LOS ACCESORIOS**.

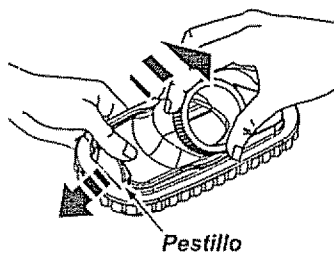

Para quitar, presionar el pestillo y levantarse.

ACCESORIOS DEL TUBO

1. Para retirar los tubos de la PowerMate, colóquelos en la posición vertical de bloqueo.

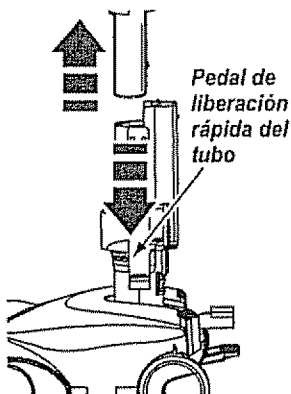
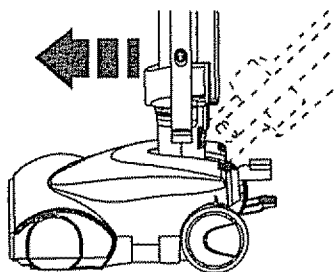

2. Pise el pedal de liberación rápida del tubo y tire del tubo hacia arriba para desprenderlo de la PowerMate.

No es necesario retirar el enchufe y cordón eléctrico de la PowerMate para usar los accesorios del tubo.

3. Coloque el accesorio deseado sobre el tubo. Consulte la CUADRO DE USO DE LOS ACCESORIOS.

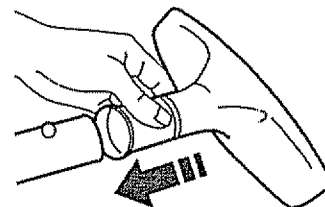

CUADRO DE USO DE LOS ACCESORIOS

ACCESORIO		ÁREA A LIMPIAR						
		Muebles ¹	Entre cojines ¹	Cortinas ¹	Escalones	Pisos descubiertos	Pisos alfombrados/ Alfombras	Paredes
Cepillo para combinación	Cepillo para sacudir	✓		✓				✓
	Cepillo para telas	✓		✓				
Herramienta para hendiduras		✓	✓					
Cepillo para pisos					✓	✓		✓
PowerMate						✓ ²	✓	
Handi-Mate Jr. ^{® 2}		✓			✓			
Pet PowerMate ^{3, 4}		✓			✓			

1. Siempre limpie los accesorios antes de usar sobre telas.
2. El interruptor de 3 posiciones debe estar en la posición FLOOR (PISO).
3. La Handi-Mate Jr.[®] y la Pet PowerMate incluyen sus propias instrucciones para uso de accesorios.
4. La Pet PowerMate solo puede ser utilizada en el mango de la manguera.

ESPAÑOL

SUGERENCIAS SOBRE EL AJUSTE DE NIVEL DE PELO DE LA ALFOMBRA

Use el ajuste XLO (bajo) para obtener la mejor limpieza a fondo. Por otra parte, quizás se requiera elevar el nivel para facilitar algunas tareas, como por ejemplo cuando se trata de tapetes y algunas alfombras de pelo largo, y para impedir que la aspiradora se apague. Se sugieren los siguientes ajustes:

HI – Pelo muy largo y suelto, tapetes, alfombras muy acojinadas.

MED – Pelo mediano a largo.

LO – Pelo corto a mediano.

XLO – La mayoría de las alfombras y pisos descubiertos.

CARACTERÍSTICAS DE RENDIMIENTO

PROTECTOR CONTRA SOBRECARGAS

La PowerMate cuenta con protección incorporada contra daño del motor y la correa en caso de atascamiento del agitador. Si el agitador funciona más despacio o para, el protector de sobrecarga para la PowerMate. El motor del receptáculo continuará funcionando.

Botón de **BELT RESET**
(Protector contra sobrecargas)



Para corregir el problema: Apague y desconecte la aspiradora, limpie la obstrucción, y después presione el botón de **BELT RESET** (protector de sobrecarga). Puede necesitar un bolígrafo.

Si el problema persiste, busque un técnico calificado que haga el servicio de la aspiradora.

LIMPIADOR DE ORILLAS

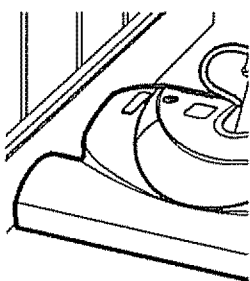

Active los cepillos limpiadores de orillas a cada lado de la PowerMate. Pase la PowerMate junto a las paredes o junto a los muebles para ayudar a eliminar la tierra acumulada en las orillas de la alfombra.

ADVERTENCIA

Peligro de lesiones personales

Siempre apague y desconecte la aspiradora antes de limpiar las áreas del agitador ya que éstos podrían arrancar de manera imprevista. El no hacerlo, podría resultar en lesiones personales.

INDICADOR DE RENDIMIENTO

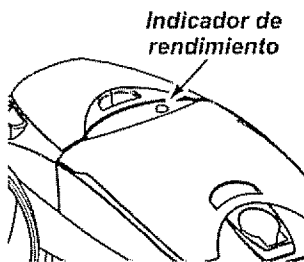

Indicador de rendimiento

Cuando la aspiradora esté funcionando con el flujo normal de aire, el indicador de rendimiento está apagado. Se enciende la luz cuando el flujo de aire es obstruido.

Si esto sucede, revise la bolsa para polvo, el filtro de seguridad del motor y otros lugares posibles por residuos de basura. Véase **FUNCIONAMIENTO DE SU ASPIRADORA**.

Para corregir el problema: Véase el diagrama **RECONOCIMIENTO DE PROBLEMAS**.

Nota: Es posible que la luz encienda al usar los accesorios porque el flujo de aire es reducido por los accesorios.



WAF
Personal Injury
Use care if carpet
It may fall, causing
property damage



CAL
Product Damage
Do not pull carpet
canister from
When finished
use the handle
move the vacuum
location for

ATTACHMENT

NOTE: If the PowerMate is attached, turn vacuum cleaner off before removing handle from wands.

1. Press handle quick release button and pull up or handle.



CAL
DO NOT attach wands while
This could cause the electrical

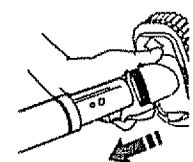

CONTROL DE ASPIRACIÓN

El control de aspiración le permite cambiar la potencia de aspiración de la aspiradora dependiendo del grosor de la tela o alfombra.

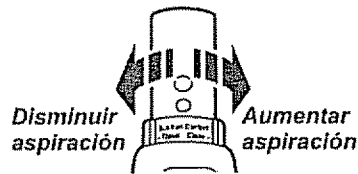

La aspiración se disminuye, para limpiar cortinas y tapetes ligeros, abriendo el control; para aspirar muebles y alfombras, el control debe cerrarse para aumentar la aspiración.

PROTECTOR TERMAL

Esta aspiradora tiene un protector termal que se ajusta automáticamente para proteger a la aspiradora del sobrecalentamiento. Si una obstrucción impide el flujo normal de aire al motor, el protector termal apaga el motor automáticamente para permitir que el motor se enfríe a fin de evitar posibles daños a la aspiradora.

Para corregir el problema: Apague la aspiradora y desenchufe el cordón del tomacorriente para permitir que la aspiradora se enfríe y que el protector termal se reajuste. **Busque y saque las obstrucciones, si es necesario. Examine también y reemplace/limpie cualquier filtro obstruido. Espere aproximadamente treinta (30) minutos y enchufe la aspiradora y voltéela para ver si el protector del motor se ha reajustado. El protector del motor no se reajustará si no se ha apagado la aspiradora aun cuando la aspiradora se haya enfriado.**

TAPA Y ALMACENAMIENTO PARA PowerMate

El tubo tiene un reborde en forma de "U" se desliza dentro en una ranura en forma de "U" de la aspiradora

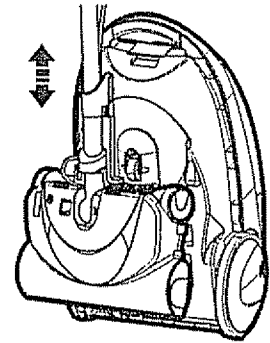

La ranura permite almacenar los tubos y la PowerMate con el tubo para economizar el espacio requerido para su almacenamiento.

Para usar esta característica es necesario almacenar el receptáculo en forma vertical.

La PowerMate debe estar en la posición llana como se ve en el diagrama. Use el mango del pedal de liberación para moverla a esta posición.

El tubo se sale de la ranura al ser levantado para usarlo y se desliza dentro de ésta al bajarlo para almacenarlo

SOSTÉN PARA LA ESCALERA

Durante la operación normal de la aspiradora mientras que está en la posición horizontal, las ruedas del cuerpo giren libremente 360°.

La característica del Sostén para la Escalera permite que las ruedas del cuerpo se traben en posición cuando la aspiradora gira 25° de una posición horizontal a vertical para que la aspiradora descansa con seguridad sobre las escaleras.

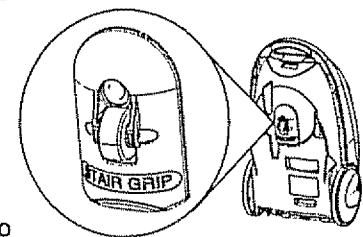

FUNCIONAMIENTO DE SU ASPIRADORA

La aspiradora crea succión o aspiración que levanta la tierra. La tierra es impulsada a través de las vías de flujo de aire hasta la bolsa por una rápida corriente de aire. La bolsa para polvo permite el flujo de aire, pero atrapa la tierra.

Para lograr los mejores resultados de limpieza, mantenga abiertas las vías de aire. Examine periódicamente las áreas indicadas con asteriscos para asegurarse de que no estén bloqueadas. Apague y desconecte la aspiradora del receptáculo antes de revisarla.

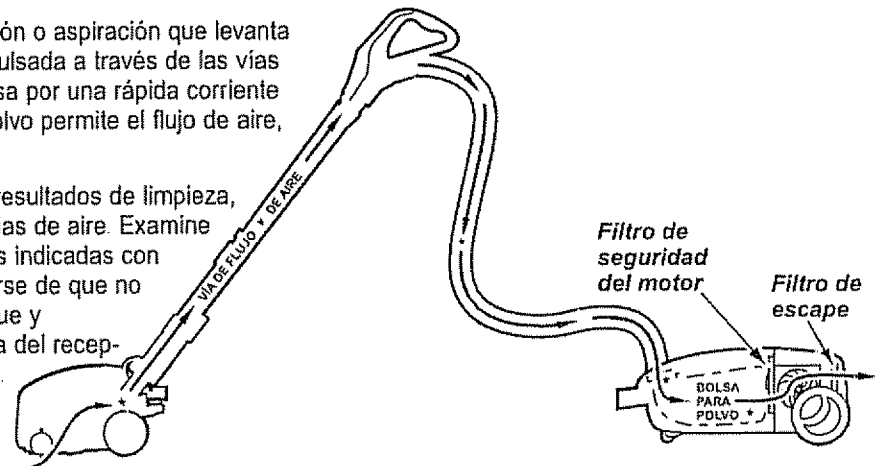

ESPAÑOL

CUIDADO DEL RECEPTÁCULO

CAMBIO DE LA BOLSA

La bolsa debe cambiarse seguido para lograr los mejores resultados de limpieza. El indicador electrónico de la bolsa o de manguera enciende cuando se necesita cambiar.

NOTA: Véase **PIEZAS Y CARACTERÍSTICAS** para el número de la bolsa.

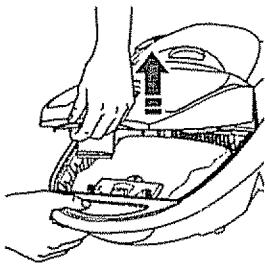

1. Apague y desconecte la aspiradora de la clavija de la pared.
2. Quite la manguera de la aspiradora.
3. Tire del pestillo de la tapa hacia fuera y hacia arriba; luego levante la tapa del receptáculo.

4. Destabe la pestaña de cartón del montaje rojo de la bolsa empujando hacia afuera y tirando hacia arriba.

5. Saque la bolsa del montaje rojo.

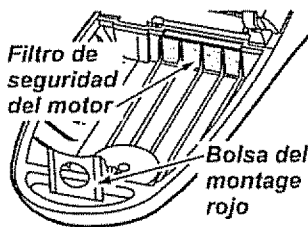
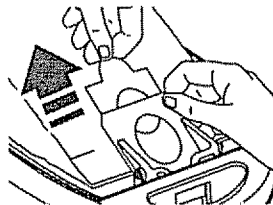

6. Revise y cambie el filtro de seguridad del motor, cuando sea necesario.

7. Examine y limpie el filtro de seguridad del motor. El montaje rojo de la bolsa se inclinará hacia adelante después de que retire la bolsa. Esto impedirá que la tapa se cierre antes de instalar una bolsa nueva.

NOTA: NO doble ni pliegue el centro del cartón al instalar la bolsa en las ranuras del montaje de la bolsa.

8. Gire hacia abajo el soporte para la bolsa roja y para insertar la bolsa en las ranuras empuje hacia abajo hasta que las lengüetas de cartón encierren seguramente en las posiciones apropiadas como se ve en el diagrama.

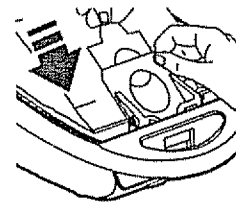

9. Baje la cubierta del receptáculo y cierre el pestillo.

10. Reinstale la manguera.

11. Conecte el cordón eléctrico en la clavija de la pared.



CUIDADO

NUNCA REUTILICE UNA BOLSA PARA POLVO. Los materiales muy finos, tales como desodorantes para alfombras, talco facial, polvo fino, yeso, hollín, pelusa de alfombras nuevas, etc., pueden atascar la bolsa y causar que se rompa antes de que esté llena y puede dañar el motor de la aspiradora. Cambie la bolsa más seguido cuando aspire este tipo de materiales.

LIMPIEZA DEL EXTERIOR Y DE LOS ACCESORIOS

1. Apague y desconecte la aspiradora de la clavija de la pared. **NO chorree agua sobre la aspiradora.**

2. Para limpiar el exterior o reducir la electricidad estática y acumulación de polvo, limpie la superficie exterior de la aspiradora y los accesorios. Use un trapo suave y limpio, mójelo en una solución de agua y detergente líquido, y exprímalo seco. Séquela después de limpiar.



CUIDADO

No use los accesorios si están mojados. Los accesorios que se utilicen en áreas sucias, debajo del refrigerador, no deben usarse en otras superficies sin antes ser lavados. Podrían dejar marcas.

CAMBIO DEL FILTRO DE SEGURIDAD DEL MOTOR

ADVERTENCIA

Peligro de choque eléctrico

Apague y desconecte la aspiradora de la corriente eléctrica. No opere la aspiradora sin el filtro de seguridad del motor. Asegúrese de que el filtro esté seco e instalado adecuadamente para impedir que el motor falle y/o que se produzca un choque eléctrico.

FILTRO DE SEGURIDAD DEL MOTOR ELECTROSTÁTICO

Este filtro se tiene que cambiar cuando esté sucio. Debe cambiarse periódicamente según las condiciones de uso. El filtro no se puede lavar pues perdería su capacidad para atrapar polvo.

NOTA: Véase **PIEZAS y CARACTERÍSTICAS** para el número del filtro de seguridad del motor.

1. Para quitar la bolsa, siga las instrucciones en **CAMBIO DE LA BOLSA**

2. Levante el dispositivo de retención de goma y saque el filtro de seguridad como se ve en el diagrama.



3. Reemplace el filtro con la superficie blanca en su campo de vista por correrlo debajo de las costillas en la cavidad de la bolsa. Meta el filtro para que quepa por completo debajo del dispositivo de retención de goma.

4. Véase **CAMBIO DE LA BOLSA** para cambiar la bolsa.

CAMBIO DEL FILTRO DE ESCAPE

ADVERTENCIA

Peligro de choque eléctrico

No opere con un filtro de escape bloqueado o sin el filtro de escape o la cubierta del filtro de escape instalados.

FILTRO DE ESCAPE HEPA

Este cartucho del filtro escape tiene que cambiar esté sucio. Cambie el filtro cuando el área superficial esté cubierta por completo. El filtro no se puede lavar pues perdería su capacidad para atrapar polvo.

NOTA: Véase **PIEZAS Y CARACTERÍSTICAS** para el número del filtro de escape.

1. Jale y suba la cubierta del filtro de escape para quitarla de la aspiradora y colóquela a un lado.

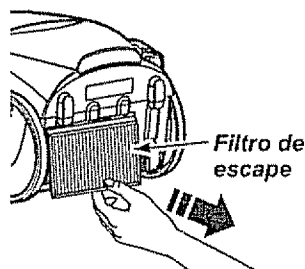
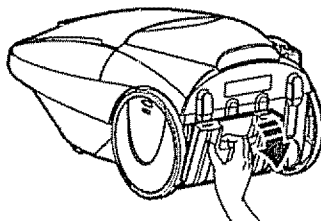

2. Jale el filtro de escape hacia arriba y hacia fuera de la parte posterior de la aspiradora.



3. Reemplace el cartucho del filtro del escape. Coloque el filtro nuevo en la aspiradora con el lado de esponja en dirección a la aspiradora.

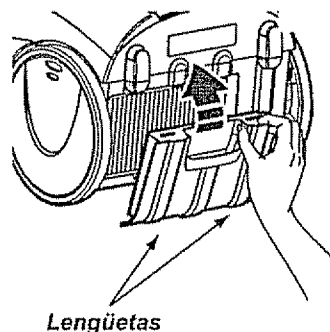

4. Monte la cubierta del filtro de escape colocando las dos lengüetas en la cubierta del filtro en las ranuras de la aspiradora y gire en su lugar hasta que cierre completamente.

ESPAÑOL

CUIDADO DE LA POWER-MATE

Siempre deberán seguirse todas las precauciones de seguridad antes de efectuar mantenimiento a la PowerMate.



ADVERTENCIA

Peligro de choque eléctrico o lesión corporal

Desconecte la unidad antes de efectuar mantenimiento a su aspiradora. De lo contrario podría producirse un choque eléctrico o causar lesión corporal si la aspiradora arranca de manera imprevista.

CAMBIO DE LA CORREA Y LIMPIEZA DEL AGITADOR

PARA RETIRAR LA CORREA

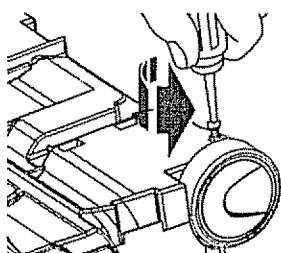

1. Coloque la PowerMate con la parte inferior hacia arriba.
2. Quite los dos (2) tornillos en la cubierta de la PowerMate.

3. Coloque la PowerMate en la posición vertical. Apriete el pedal del mango de liberación y baje la articulación giratoria. Levante los pestillos traseros

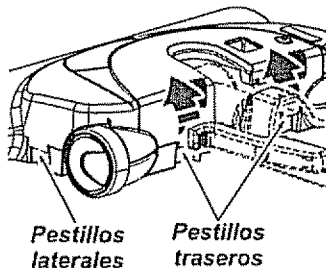

Pestillos laterales Pestillos traseros

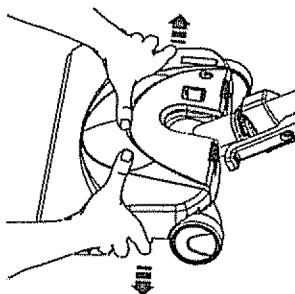

4. Para quitar la cubierta, agarre los lados y tire afuera

5. Levante la unidad del agitador y quite la correa gastada.

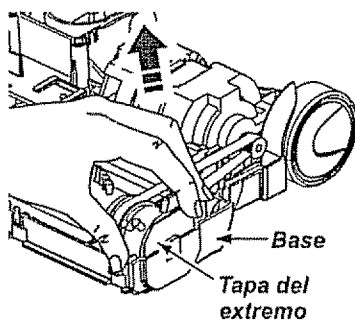

6. Examine y limpie las áreas de tapa del extremo. En la **ENSAMBLE DEL AGITADOR** se proporciona una ilustración de todo el ensamble del agitador.

LIMPIEZA DEL AGITADOR

NOTA: Para mantener una alta eficiencia de limpieza y evitar el daño a la aspiradora, hay que limpiar el agitador cada vez que se cambia la correa.

También hay que limpiar el agitador según el siguiente horario:

El uso de la aspiradora

Frecuente -
(usada diariamente)

Moderado -
(usada 2 o 3 veces por semana)

Ligero -
(usada 1 vez por semana)

Limpie el agitador

cada semana

cada mes

cada 2 meses

IMPORTANTE

Desconecte la aspiradora. Examine frecuentemente el cepillo y las áreas de soporte del mismo de la PowerMate y elimine todo cabello, hilo y pelusa acumulada.

Retire todo indicio de basura o suciedad de la zona de la correa y del rodillo del cepillo.

Con cuidado quite las tapas y quite el hilo o los restos ubicados en el agitador, o en los soportes del cepillo.

ENSAMBLE DEL AGITADOR

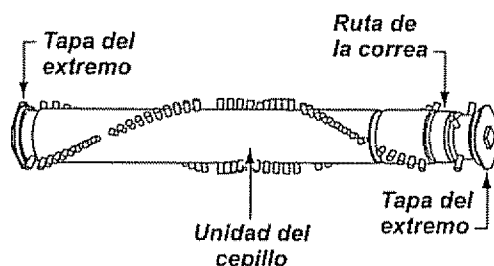

PARA RETIRAR LA CORREA

1. Instale una correa nueva sobre el impulsor del motor y luego sobre la ruta de la correa.

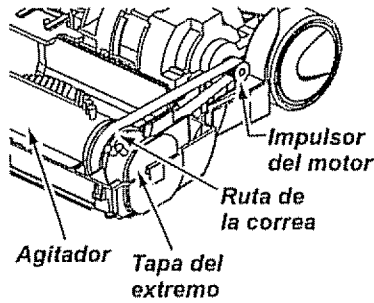

NOTA: Véase **PIEZAS Y CARACTERÍSTICAS** para el número de la correa.

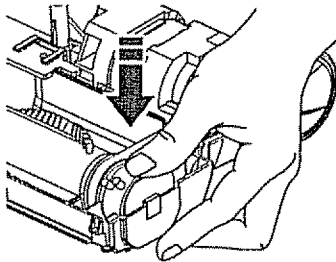

2. Coloque otra vez la unidad del agitador en la PowerMate.

3. Alinee la parte frontal de la cubierta con la base. Coloque la cubierta sobre el borde delantero de la base como se muestra.

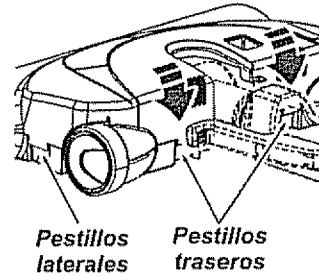
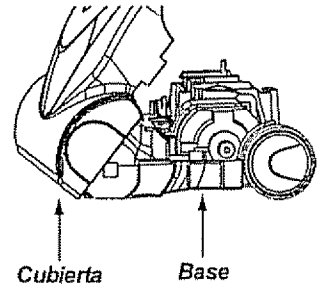

4. Gire la cubierta hacia atrás. Apriete con poca fuerza hasta que los pestillos laterales y traseros encierren seguramente.

Cerciórese que no hay espacio entre la cubierta y la base.

5. Coloque la PowerMate con la parte inferior hacia arriba e inserte los dos (2) tornillos en la cubierta.

CAMBIO DE LA BOMBILLA

1. Quite la cubierta de la PowerMate como se describe en la sección **CAMBIO DE LA CORREA Y LIMPIEZA DEL AGITADOR**.

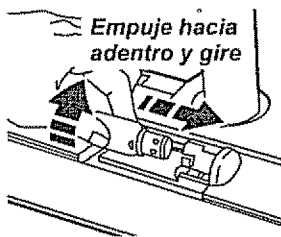

2. Empuje hacia adentro y gire la bombilla en el sentido contrario al de las agujas del reloj, luego tire hacia afuera para sacar.

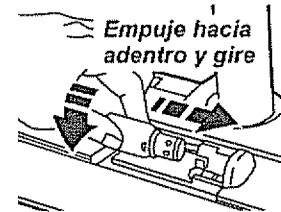

3. Empuje hacia adentro y gire en el sentido al de las agujas del reloj para reemplazar. La bombilla no debe ser más de 15 vatios (130 voltios).

4. Reinstale la cubierta de la PowerMate como se describe en la sección **CAMBIO DE LA CORREA Y LIMPIEZA DEL AGITADOR**.

NOTA: Véase **PIEZAS y CARACTERÍSTICAS** para el número de la bombilla.

ESPAÑOL

CUIDADO DEL AGITADOR



ADVERTENCIA

Peligro de choque eléctrico o lesión corporal
Desconecte la unidad antes de efectuar el mantenimiento a su aspiradora. De lo contrario podría producirse un choque eléctrico o causar lesión corporal si la aspiradora arranca de manera imprevista.

PARA REVISAR LA UNIDAD DEL AGITADOR

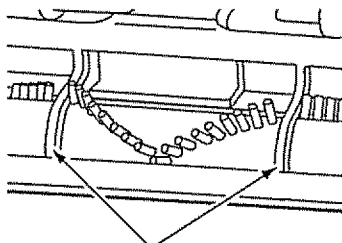

Barra de soporte de la base

Cuando estén gastados los cepillos al nivel de las barras de soporte en la base, cambie la unidad del agitador.

PARA CAMBIAR EL AGITADOR

1. Retire la cubierta, correa y ensamble del agitador de la PowerMate Consulte "Para retirar la correa" bajo CAMBIO DE LA CORREA Y LIMPIEZA DEL AGITADOR.
2. Reemplace el agitador.
3. Cambie la correa, el ensamble del agitador, la cubierta de la PowerMate, la bombilla y la cubierta de la bombilla. Consulte "Para cambiar la correa" bajo CAMBIO DE LA CORREA Y LIMPIEZA DEL AGITADOR.

RECONOCIMIENTO DE PROBLEMAS

Revise este recuadro para encontrar soluciones a problemas que puede corregir usted mismo. Cualquier otro servicio debe ser realizado por SEARS u otro agente de servicio calificado.

ADVERTENCIA

Apague y desconecte la aspiradora antes de efectuar el mantenimiento a su aspiradora. De lo contrario podría producirse un choque eléctrico o causar lesión corporal.

PROBLEMA	CAUSA POSIBLE	SOLUCIÓN POSIBLE
La aspiradora no arranca.	<ol style="list-style-type: none"> 1. Está desconectada 2. Cortacircuitos bolado o fusible quemado en el tablero de servicio de la residencia 3. Conexiones eléctricas de la manguera sueltas . 	<ol style="list-style-type: none"> 1. Conecte bien, oprima selector de encendido/apagado a la posición ON 2. Restablezca el cortacircuitos o cambie el fusible 3. Vuelva a conectar los extremos de la manguera
No aspira satisfactoriamente.	<ol style="list-style-type: none"> 1. Bolsa para polvo llena o atascada 2. Vías de flujo de aire atascadas 3. Filtros sucios 4. Ajuste incorrecto de nivel de pelo de la alfombra 5. Control de aspiración abierto 6. Manguera rota. 7. Agitador de la PowerMate desgastados 8. Correa desgastada o rota 9. Agitador o lapas de los extremos de estén sucios 10. Tapa del receptáculo abierta. 	<ol style="list-style-type: none"> 1. Cambie la bolsa. 2. Limpie las vías de flujo de aire 3. Cambie los filtros. 4. Ajuste el nivel 5. Ajuste el control 6. Cambie la manguera 7. Cambie el agitador. 8 & 9. Consulte CAMBIO DE LA CORREA Y LIMPIEZA DEL AGITADOR 10. Cierre bien la tapa.
La aspiradora arranca, pero se apaga.	<ol style="list-style-type: none"> 1. Conexiones eléctricas de la manguera o de la tapa 2. Protector contra sobrecargas de la PowerMate bolado 3. Protector termal bolado en el receptáculo. 	<ol style="list-style-type: none"> 1. Examine las conexiones eléctricas, vuelva a conectar los extremos de la manguera 2. Retire cualquier objeto atorado o atascado. luego restablezca Si la aspiradora arranca pero se vuelve a apagar, limpie el agitador y las lapas de los extremos. luego restablezca 3. Restablezca protector termal
La PowerMate no funciona cuando está instalada.	<ol style="list-style-type: none"> 1. Conexiones de la PowerMate desconectadas 2. Correa desgastada o rota 3. Agitador o lapas de extremos estén sucios 4. Protector contra sobrecargas de la PowerMate bolado 5. El interruptor no está en la posición CARPET 	<ol style="list-style-type: none"> 1. Conecte bien. 2 & 3. Consulte CAMBIO DE LA CORREA Y LIMPIEZA DEL AGITADOR 4. Retire cualquier objeto atorado o atascado, luego restablezca Si la aspiradora arranca pero se vuelve a apagar, limpie el agitador y las lapas de los extremos. luego restablezca 5. Ponga el interruptor a la posición CARPET
El indicador de rendimiento funciona	<ol style="list-style-type: none"> 1. Bolsa para polvo llena o atascada 2. Filtros sucios 3. Vías de flujo de aire atascadas 4. Ciertos accesorios 	<ol style="list-style-type: none"> 1. Cambie la bolsa 2. Cambie los filtros. 3. Desbloquee las vías de flujo de aire 4. Esto es normal El indicador debe ser normal cuando la herramienta está quitada.
La aspiradora levanta tapetes o es difícil empujar la PowerMate.	<ol style="list-style-type: none"> 1. Ajuste incorrecto de nivel de pelo de la alfombra 2. Aspiración demasiado potente 	<ol style="list-style-type: none"> 1. Ajuste el nivel. 2. Abra el control de aspiración
La luz no funciona	<ol style="list-style-type: none"> 1. Bombilla fundida 2. Protector contra sobrecargas de la PowerMate bolado 	<ol style="list-style-type: none"> 1. Cambie la bombilla 2. Retire cualquier objeto atorado o atascado. luego restablezca Si la aspiradora arranca pero se vuelve a apagar, limpie el agitador y las lapas de extremos de éste, luego restablezca.
El cordón no se enrolla	<ol style="list-style-type: none"> 1. Cordón eléctrico sucio 2. Cordón atascado 	<ol style="list-style-type: none"> 1. Limpie el cordón eléctrico 2. Tire del cordón y después enróllelo
La aspiradora deja marcas en la alfombra.	<ol style="list-style-type: none"> 1. Estilo de limpieza incorrecta 	<ol style="list-style-type: none"> 1. Consulte SUGERENCIAS PARA ASPIRAR

ESPAÑOL

ACUERDOS MAESTROS DE PROTECCIÓN

Acuerdos Maestros de Protección

Enhorabuena por hacer una compra inteligente. Su nuevo producto Kenmore® está diseñado y fabricado para ofrecerle años de funcionamiento confiable. Pero al igual que todos los productos pueden precisar un mantenimiento preventivo o alguna reparación de vez en cuando. Por este motivo, tener un Acuerdo Maestro de Protección puede ahorrarle dinero e inconvenientes.

El Acuerdo Maestro de Protección también le ayuda a prolongar la vida útil de su nuevo producto. A continuación indicamos lo que el Acuerdo* incluye:

- ☑ **Partes y mano de obra** necesarios para ayudar a que estos productos funcionen correctamente **bajo condicionales normales de uso**, no simplemente defectos. Nuestra cobertura va mucho **más allá de la garantía del producto**. Ningún deducible, ninguna avería funcional queda excluida de la cobertura- **protección real**.
- ☑ **Servicio experto** ofrecido por una lista de más de **10.000 técnicos autorizados del servicio técnico de Sears**, lo que significa que alguien en quien usted puede confiar estará trabajando en su producto.
- ☑ **Número ilimitado de llamadas al servicio técnico y servicio en toda la nación**, tan continuo como usted nos lo solicite, sin importar donde esté.
- ☑ **Garantía seria de sustitución del producto**. La sustitución de su producto cubierto si se producen cuatro o más averías en doce meses.
- ☑ **Sustitución del producto por otro nuevo** si su producto cubierto no puede repararse.
- ☑ **Revisión y mantenimiento anual preventivo** siempre que lo desee y sin cargo alguno.
- ☑ **Ayuda rápida por teléfono** - Nosotros lo llamamos **Resolución rápida**. Soporte telefónico de un representante de Sears en todos los productos. Piense en nosotros como un "manual del usuario parlante".
- ☑ **Protección contra subidas de tensión** que provoquen daños eléctricos causados por las fluctuaciones de la corriente.
- ☑ **\$250 de protección contra la pérdida de alimentos** anualmente en caso de que se estropee algún alimento como resultado de una avería mecánica de cualquier congelador o refrigerador cubierto.
- ☑ **Reembolso del alquiler** si la reparación de su producto cubierto toma más tiempo del prometido.
- ☑ **10% de descuento** en el precio regular de cualquier servicio de reparación no cubierto y de las piezas instaladas relacionadas.

Una vez que compre el Acuerdo, sólo bastará una simple llamada telefónica para que pueda programar un servicio. Puede llamar a cualquier hora del día o de la noche, o concertar una cita de servicio en línea.

El Acuerdo maestro de protección es una compra libre de riesgos. Si por cualquier razón cancela durante el período de garantía del producto, le devolveremos todo el dinero. O, un reembolso prorrateado después del período de vencimiento de la garantía. ¡Compre su Acuerdo maestro hoy!

Aplican algunas limitaciones y exclusiones. Para precios y más información en EE.UU., llame al 1-800-827-6655.

*** La cobertura en Canadá varía en algunos artículos. Para obtener todos los detalles, llame a Sears Canadá al 1-800-361-6665.**

Servicio de instalación de Sears

Para la instalación profesional por parte de Sears de electrodomésticos, abridores de puertas de garajes, calentadores de agua y otros artículos principales para el hogar, en EE.UU. o Canadá llame al **1-800-4-MY-HOME®**.

NOTAS

Get it fixed, at your home or ours!

Your Home

For expert troubleshooting and home solutions advice:

manage  home

www.managemyhome.com

For repair – **in your home** – of **all** major brand appliances, lawn and garden equipment, or heating and cooling systems, **no matter who made it, no matter who sold it!**

For the replacement parts, accessories and owner's manuals that you need to do-it-yourself

For Sears professional installation of home appliances and items like garage door openers and water heaters

1-800-4-MY-HOME[®]

(1-800-469-4663)

www.sears.com

Call anytime, day or night

(U.S.A. and Canada)

www.sears.ca

Our Home

For repair of carry-in items like vacuums, lawn equipment, and electronics, call anytime for the location of the nearest

Sears Parts & Repair Service Center

1-800-488-1222 (U.S.A.)

www.sears.com

1-800-469-4663 (Canada)

www.sears.ca

To purchase a protection agreement on a product serviced by Sears:

1-800-827-6655 (U.S.A.)

1-800-361-6665(Canada)

Para pedir servicio de reparación a domicilio, y para ordenar piezas:

1-888-SU-HOGAR[®]

(1-888-784-6427)

Au Canada pour service en français:

1-800-LE-FOYER^{MC}

(1-800-533-6937)

www.sears.ca

Sears

© Sears Brands, LLC

® Registered Trademark / TM Trademark / SM Service Mark of Sears Brands, LLC

® Marca Registrada / TM Marca de Fábrica / SM Marca de Servicio de Sears Brands, LLC

^{MC}Marque de commerce / ^{MD} Marque déposée de Sears Brands, LLC