



<b>DE</b> Inhalator Gebrauchsanweisung .....	2	<b>IT</b> Inalatore Istruzioni per l'uso.....	45
<b>EN</b> Nebuliser Instructions for use .....	13	<b>TR</b> Inhalatör Kullanım kılavuzu .....	56
<b>FR</b> Inhalateur Mode d'emploi .....	23	<b>RU</b> Ингалятор Инструкция по применению.....	66
<b>ES</b> Inhalador Manual de instrucciones.....	34	<b>PL</b> Inhalator Instrukcja obsługi .....	78

## Inhalt

1. Kennenlernen.....	2
2. Zeichenerklärung.....	2
3. Warn- und Sicherheitshinweise.....	3
4. Geräte- und Zubehörbeschreibung.....	4
5. Inbetriebnahme.....	5
6. Bedienung.....	5
7. Filterwechsel.....	8
8. Reinigung und Desinfektion.....	8
9. Entsorgen.....	10
10. Problemlösung.....	10
11. Technische Angaben.....	11
12. Ersatz- und Verschleißteile.....	11
13. Garantie und Service.....	12

## Lieferumfang

Siehe Geräte- und Zubehörbeschreibung Seite 4.

- Inhalator
- Vernebler
- Druckluftschlauch
- Mundstück
- Erwachsenenmaske
- Kindermaske
- Nasenstück mit Komfortaufsatz
- Nasendusche
- Ersatzfilter
- Aufbewahrungstasche
- Diese Gebrauchsanweisung

## 1. Kennenlernen

### Sehr geehrte Kundin, sehr geehrter Kunde,

Sie freuen uns, dass Sie sich für ein Produkt unseres Sortimentes entschieden haben. Unser Name steht für hochwertige und eingehend geprüfte Qualitätsprodukte aus den Bereichen Wärme, Gewicht, Blutdruck, Körpertemperatur, Puls, Sanfte Therapie, Massage und Luft. Bitte lesen Sie diese Gebrauchsanweisung aufmerksam durch, bewahren Sie sie für späteren Gebrauch auf, machen Sie sie anderen Benutzern zugänglich und beachten Sie die Hinweise.

Mit freundlicher Empfehlung  
Ihr Beurer-Team

### Anwendungsbereich

Dieser Inhalator ist ein Inhalationsgerät zur Verneblung von Flüssigkeiten und flüssigen Medikamenten (Aerosolen) und für die Behandlung der oberen und unteren Atemwege.

Durch Verneblung und Inhalation des vom Arzt verordneten bzw. empfohlenen Medikaments können Sie Erkrankungen der Atemwege vorbeugen, deren Begleit-

erscheinungen mildern und die Heilung beschleunigen. Weitere Auskünfte über die Einsatzmöglichkeiten erfahren Sie durch Ihren Arzt oder Apotheker.



Das Gerät ist für die Inhalation zu Hause geeignet. Die Medikamenteninhalation sollte nur nach ärztlicher Anweisung erfolgen. Nehmen Sie die Inhalation ruhig und entspannt vor und atmen Sie langsam und tief ein, damit das Medikament bis in die feinen, tief liegenden Bronchien gelangen kann. Atmen Sie normal aus. Das Gerät muss nicht kalibriert werden.





Das Gerät ist nach Aufbereitung für den Wiedereinsatz geeignet. Die Aufbereitung umfasst den Austausch sämtlicher Zubehöreile inklusive Vernebler und Luftfilter sowie eine Geräteoberflächendesinfektion mit einem handelsüblichen Desinfektionsmittel. Beachten Sie, dass der Austausch sämtlicher Zubehöreile vorzunehmen ist, wenn das Gerät durch mehrere Personen verwendet wird.



Wir empfehlen den Vernebler und weiteres Zubehör nach einem Jahr auszuwechseln.

## 2. Zeichenerklärung

Folgende Symbole werden in der Gebrauchsanweisung verwendet.

-  **Warnung** Warnhinweis auf Verletzungsgefahren oder Gefahren für Ihre Gesundheit.
-  **Achtung** Sicherheitshinweis auf mögliche Schäden am Gerät/Zubehör.
-  **Hinweis** Hinweis auf wichtige Informationen. Auf der Verpackung und auf dem Typenschild des Gerätes und des Zubehörs werden folgende Symbole verwendet.

	Anwendungsteil Typ BF
	Gebrauchsanweisung beachten
	Gerät der Schutzklasse 2
	Hersteller
I	Ein
O	Aus
	Seriennummer
30 ON/ 30 OFF	30 Minuten Betrieb, anschließend 30 Minuten Pause vor erneutem Betrieb.
<b>IP21</b>	Geschützt gegen Fremdkörper $\geq 12,5$ mm und gegen senkrechtetes Tropfwasser

 0483	Die CE-Kennzeichnung bescheinigt die Konformität mit den grundlegenden Anforderungen der Richtlinie 93/42/EEC für Medizinprodukte.
	Verpackung umweltgerecht entsorgen

- Prüfen Sie die Packungsbeilage des Medikaments auf etwaige Gegenanzeigen bei der Verwendung mit gängigen Aerosoltherapiesystemen.
- Vor jedem Reinigungs- und/oder Wartungseingriff muss das Gerät ausgeschaltet und der Stecker abgezogen werden.
- Halten Sie Kinder vom Verpackungsmaterial fern (Erstickungsgefahr).
- Zur Vermeidung der Gefahr des Verfangens und der Strangulation, die Kabel und Luftleitungen außerhalb der Reichweite von kleinen Kindern aufbewahren.
- Benutzen Sie keine Zusatzteile, die nicht vom Hersteller empfohlen werden.
- Das Gerät darf nur an die auf dem Typschild angegebene Netzspannung angeschlossen werden.
- Tauchen Sie das Gerät nicht in Wasser und verwenden Sie es nicht in Nassräumen. Es dürfen keinesfalls Flüssigkeiten in das Gerät eindringen.
- Schützen Sie das Gerät vor stärkeren Stößen.
- Fassen Sie die Netzleitung niemals mit nassen Händen an, Sie könnten einen Stromschlag erleiden.
- Den Netzstecker nicht an der Netzleitung aus der Steckdose herausziehen.
- Die Netzleitung nicht einklemmen, knicken, über scharfkantige Gegenstände ziehen, nicht herunterhängen lassen sowie vor Hitze schützen.
- Wir empfehlen, das Versorgungskabel vollständig abzurollen, um ein gefährliches Überhitzen zu vermeiden.
- Wenn die Netzanschlussleitung dieses Gerätes beschädigt wird, muss sie entsorgt werden. Ist Sie nicht abnehmbar, muss das Gerät entsorgt werden.
- Beim Öffnen des Gerätes besteht die Gefahr eines elektrischen Schlages. Die Trennung vom Versorgungsnetz ist nur gewährleistet, wenn der Netzstecker aus der Steckdose gezogen ist.
- Die Veränderung von Gerät und Zubehör ist nicht zulässig.
- Wenn das Gerät heruntergefallen ist, extremer Feuchtigkeit ausgesetzt wurde oder anderweitige Schäden davongetragen hat, darf es nicht mehr benutzt werden. Setzen Sie sich im Zweifelsfall mit dem Kundenservice oder Händler in Verbindung.
- Der IH 26 Inhalator darf nur mit dafür passenden Beurer Verneblern und mit entsprechendem Beurer Zubehör betrieben werden. Die Verwendung von Fremdverneblern und -Zubehör kann zur Beeinträchtigung der Therapieeffizienz führen und gegebenenfalls das Gerät beschädigen.
- Verwahren Sie Gerät und Zubehör außerhalb der Reichweite von Kindern und Haustieren.

### 3. Warn- und Sicherheitshinweise

#### **Warnung**

- Vor dem Gebrauch ist sicherzustellen, dass das Gerät und Zubehör keine sichtbaren Schäden aufweisen. Benutzen Sie es im Zweifelsfall nicht und wenden Sie sich an Ihren Händler oder an die angegebene Kundendienstadresse.
- Bei Störungen des Geräts bitte im Kapitel „10. Problemlösung“ nachschauen.
- Eine Anwendung des Gerätes ersetzt keine ärztliche Konsultation und Behandlung. Befragen Sie bei jeder Art von Schmerz oder Krankheit deshalb immer zunächst Ihren Arzt.
- Bei gesundheitlichen Bedenken irgendwelcher Art konsultieren Sie Ihren Hausarzt!
- Beachten Sie beim Einsatz des Verneblers die allgemeinen Hygienemaßnahmen.
- Für den Typ des zu verwendenden Medikamentes, die Dosierung, die Häufigkeit und die Dauer der Inhalation sind immer die Anweisungen des Arztes zu befolgen.
- Verwenden Sie nur Medikamente, die von Ihrem Arzt oder Apotheker verordnet oder empfohlen wurden.

#### **Bitte beachten:**

- Für die Behandlung nur die vom Arzt entsprechend der Krankheitslage angegebenen Teile verwenden.
- Auf dem Beipackzettel des Medikaments kontrollieren, ob Gegenanzeigen für den Gebrauch mit den üblichen Systemen für Aerosoltherapie bestehen.
  - Sollte das Gerät nicht korrekt funktionieren, sich Unwohlsein oder Schmerzen einstellen, brechen Sie die Anwendung sofort ab.
  - Halten Sie das Gerät während des Gebrauchs von Ihren Augen entfernt, der Medikamentennebel könnte schädigend wirken.
  - Betreiben Sie das Gerät nicht in der Nähe von entzündlichen Gasen, Sauerstoff oder Stickstoffoxid.
  - Dieses Gerät ist nicht dafür bestimmt, durch Kinder oder Personen mit eingeschränkten physischen, sensorischen (z.B. Schmerzunempfindlichkeit) oder geistigen Fähigkeiten oder mangels Erfahrung und/oder mangels Wissen benutzt zu werden. Es sei denn, sie werden durch eine für Ihre Sicherheit zuständige Person beaufsichtigt oder erhalten von ihr Anweisungen, wie das Gerät zu benutzen ist.

#### **Achtung**

- Stromausfall, plötzliche Störungen bzw. andere ungünstige Bedingungen könnten zur Betriebsunfähigkeit führen.

higkeit des Geräts führen. Deshalb wird empfohlen, über ein Ersatzgerät bzw. ein (mit dem Arzt abgesprochenes) Medikament zu verfügen.

- Sollten Adapter oder Verlängerungen erforderlich sein, müssen diese den geltenden Sicherheitsvorschriften entsprechen. Die Stromleistungsgrenze sowie die auf dem Adapter angegebene Maximalleistungsgrenze dürfen nicht überschritten werden.
- Das Gerät und das Versorgungskabel darf nicht in der Nähe von Wärmequellen aufbewahrt werden.
- Das Gerät darf nicht in Räumen verwendet werden, in denen zuvor Sprays verwendet wurden. Vor der Therapie sind diese Räume zu lüften.
- Keine Gegenstände in die Kühlungsöffnungen gelangen lassen.
- Das Gerät nie verwenden, wenn es ein anomales Geräusch verursacht.
- Es ist aus hygienischen Gründen unbedingt erforderlich, dass jeder Benutzer sein eigenes Zubehör verwendet.
- Nach dem Gebrauch immer den Netzstecker ziehen.
- Das Gerät an einem vor Witterungseinflüssen geschützten Ort aufbewahren. Das Gerät muss bei den vorgesehenen Umgebungsverhältnissen aufbewahrt werden.

## SICHERUNG

- Im Gerät befindet sich eine Überstromsicherung. Diese darf nur vom autorisierten Fachpersonal gewechselt werden.

## Allgemeine Hinweise

### ⚠ Achtung

- Verwenden Sie das Gerät ausschließlich:
  - am Menschen,
  - für den Zweck, für den es entwickelt wurde (Aerosolinhalation) und auf die in dieser Gebrauchsanweisung angegebene Art und Weise.
- **Jeder unsachgemäße Gebrauch kann gefährlich sein!**
- Bei akuten Notfällen hat die Erste Hilfe Vorrang.
- Verwenden Sie neben den Medikamenten nur destilliertes Wasser bzw. eine Kochsalzlösung. Andere Flüssigkeiten führen unter Umständen zu einem Defekt des Inhalators bzw. Verneblers.
- Dieses Gerät ist nicht für den gewerblichen oder klinischen Gebrauch bestimmt, sondern ausschließlich zur Eigenanwendung im privaten Haushalt!

## Vor Inbetriebnahme

### ⚠ Achtung

- Vor Gebrauch des Gerätes ist jegliches Verpackungsmaterial zu entfernen.

- Schützen Sie das Gerät vor Staub, Schmutz und Feuchtigkeit, decken Sie das Gerät auf keinen Fall während des Betriebes ab.
- Betreiben Sie das Gerät nicht in stark staubbelasteter Umgebung.
- Schalten Sie das Gerät sofort aus, wenn es defekt ist oder Betriebsstörungen vorliegen.
- Der Hersteller haftet nicht für Schäden, die durch unsachgemäßen oder falschen Gebrauch verursacht wurden.

## Reparatur

### ⓘ Hinweis

- Sie dürfen das Gerät keinesfalls öffnen oder reparieren, da sonst eine einwandfreie Funktion nicht mehr gewährleistet ist. Bei Nichtbeachten erlischt die Garantie.
- Wenden Sie sich bei Reparaturen an den Kundenservice oder an einen autorisierten Händler.
- Das Gerät ist wartungsfrei.

## 4. Geräte- und Zubehör- beschreibung

### Übersicht Inhalator

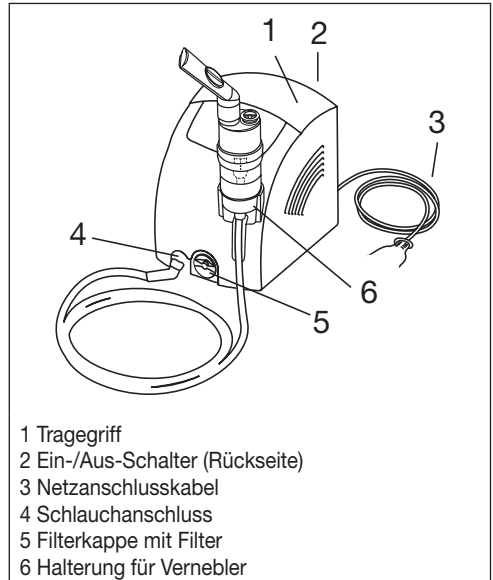

## Übersicht Vernebler und Zubehör

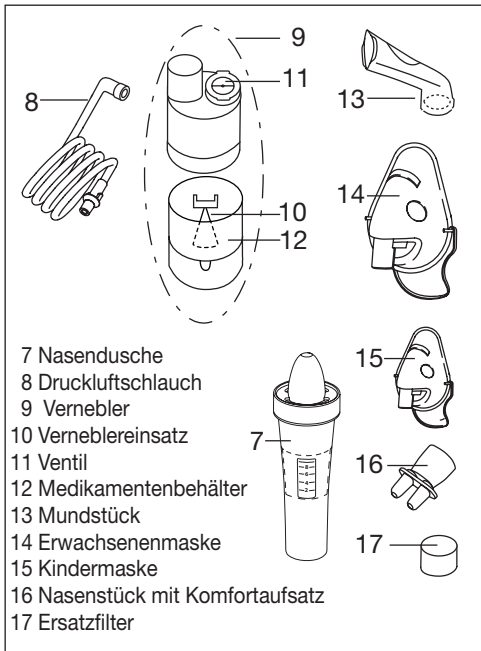

- Stecken Sie das andere Ende des Druckluftschlauchs [8] mit leichter Drehung in den Schlauchanschluss [4] des Inhalators.

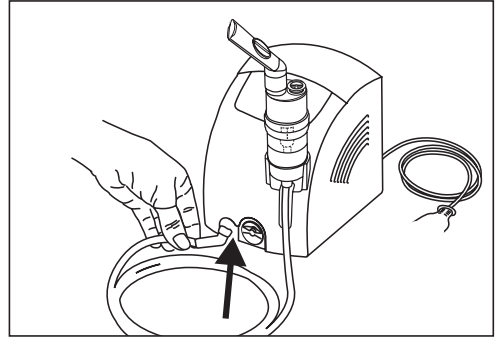

### Netzanschluss

Das Gerät nur an die auf dem Typschild angegebene Netzspannung anschließen.

- Stecken Sie den Netzstecker des Netzanschlusskabels [3] in eine geeignete Steckdose.
- Zur Netzverbindung den Netzstecker vollständig in die Steckdose stecken.

### **i** Hinweis

- Achten Sie darauf, dass sich eine Steckdose in der Nähe des Aufstellplatzes befindet.
- Verlegen Sie das Netzanschlusskabel so, dass niemand darüber stolpern kann.
- Zur Trennung des Inhalators vom Stromnetz nach der Inhalation schalten Sie zuerst das Gerät aus und ziehen Sie dann den Netzstecker aus der Steckdose.

## 5. Inbetriebnahme

### Aufstellen

Entnehmen Sie das Gerät der Verpackung. Stellen Sie es auf einer ebenen Fläche auf. Achten Sie darauf, dass die Lüftungsschlitze frei sind.

### Vor der ersten Verwendung

#### **i** Hinweis

- Vor der ersten Nutzung sollte der Vernebler und das Zubehör gereinigt und desinfiziert werden. Siehe hierzu „Reinigung und Desinfektion“ Seite 8.
- Stecken Sie den Druckluftschlauch [8] unten an den Medikamentenbehälter [12].

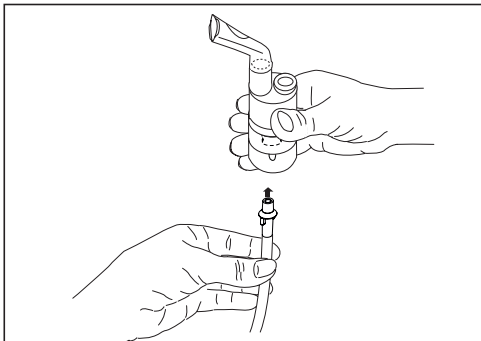

## 6. Bedienung

### **⚠** Achtung

- Aus hygienischen Gründen ist es unbedingt erforderlich den Vernebler [9] sowie das Zubehör nach jeder Behandlung zu reinigen und nach der täglich letzten Behandlung zu desinfizieren.
- Die Zubehörteile dürfen nur von einer Person benutzt werden; vom Gebrauch durch mehreren Personen wird abgeraten.
- Sollten bei der Therapie mehrere verschiedene Medikamente nacheinander inhaliert werden, so ist zu beachten, dass der Vernebler [9] nach jeder Anwendung unter warmem Leitungswasser durchgespült wird. Siehe hierzu „Reinigung und Desinfektion“ auf Seite 8.
- Beachten Sie die Hinweise zum Filterwechsel in dieser Gebrauchsanweisung!
- Überprüfen Sie vor jeder Verwendung des Gerätes den festen Sitz der Schlauchanschlüsse am Inhalator [4] und am Vernebler [9].

- Prüfen Sie vor der Benutzung das Gerät auf ordnungsgemäße Funktion, hierfür schalten Sie den Inhalator (samt angeschlossenen Vernebler, aber ohne Medikamente) für einen kurzen Moment ein. Wenn hierbei Luft aus dem Vernebler [9] kommt, funktioniert das Gerät.

### 6.1 Vernebleraufsatz einsetzen

- Öffnen Sie den Vernebler [9], indem Sie das Oberteil im Gegenuhrzeigersinn gegen den Medikamentenbehälter [12] drehen. Setzen Sie den Verneblereinsatz [10] in den Medikamentenbehälter [12] ein.
- Stellen Sie sicher, dass der Kegel für die Medikamentenführung gut auf dem Kegel für die Luftführung im Innern des Verneblers [9] aufsitzt.

### 6.2 Vernebler befüllen

- Füllen Sie eine isotonische Kochsalzlösung oder das Medikament direkt in den Medikamentenbehälter [12]. Vermeiden Sie eine Überfüllung! Die maximal empfohlene Füllmenge beträgt 8 ml!
- Verwenden Sie Medikamente nur auf Anweisung Ihres Arztes und fragen Sie nach der für Sie angemessenen Inhalationsdauer und -menge!
- Liegt die vorgegebene Menge des Medikaments bei weniger als 2 ml, füllen Sie diese Menge mit isotonischer Kochsalzlösung auf mind. 4 ml auf. Eine Verdünnung ist bei zähflüssigen Medikamenten ebenfalls notwendig. Achten Sie auch hier auf die Anweisung Ihres Arztes.

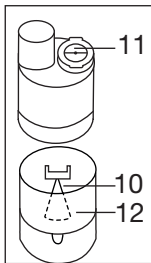

### 6.3 Vernebler schließen

- Schließen Sie den Vernebler [9], indem Sie das Oberteil im Uhrzeigersinn gegen den Medikamentenbehälter [12] drehen. Achten Sie auf korrekte Verbindung!

### 6.4 Ventil einsetzen

- Drücken Sie das blaue Ventil [11] in die dafür vorgesehene Öffnung an der Oberseite des Verneblers [9].

### **i** Hinweis

Das Ventilsystem gewährleistet eine verbesserte Lungengängigkeit des Medikaments. Das Ventil [11] nur mit dem Mundstück [13] verwenden, niemals mit den Masken [14,15] oder dem Nasenstück [16] verwenden.

### 6.5 Zubehör mit Vernebler verbinden

- Vernebler [9] mit gewünschtem Zubehör (Mundstück [13], Erwachsenenmaske [14], Kindermaske [15] oder Nasenstück [16]) verbinden.  
Neben der beiliegenden Erwachsenenmaske [14] und Kindermaske (ab 2 Jahren) [15] haben Sie die Möglichkeit eine Babymaske (von 0-3 Jahren) für

Ihren Inhalator zu verwenden. Die Babymaske ist im Lieferumfang des IH 26 nicht enthalten. Eine Übersicht aller Nachkaufartikel finden Sie unter Kapitel „12. Ersatz- und Verschleißteile“.

### **i** Hinweis

Die Inhalation mit dem Mundstück ist die wirksamste Form der Therapie. Der Gebrauch der Maskeninhalation wird nur empfohlen, wenn die Verwendung eines Mundstücks nicht möglich ist (z.B. bei Kindern die noch nicht mit dem Mundstück inhalieren können). Wenn Sie die Erwachsenenmaske [14] verwenden, kann diese mit dem Befestigungsband für die Erwachsenenmaske am Kopf befestigt werden. Entsprechend gibt es auch für die Kindermaske [15] ein Befestigungsband. Achten Sie bei der Maskeninhalation darauf, dass die Maske gut anliegt und die Augen frei bleiben.

- Ziehen Sie den Vernebler vor der Behandlung nach oben aus der Halterung [6] heraus.
- Starten Sie den Inhalator mit dem Ein-/Aus-Schalter [2].
- Das Ausströmen des Sprühnebels aus dem Vernebler zeigt den einwandfreien Betrieb.

### 6.6 Behandlung

- Während des Inhalierens aufrecht und entspannt an einem Tisch und nicht in einem Sessel sitzen, um die Atemwege nicht zusammenzudrücken und so die Wirksamkeit der Behandlung zu Beeinträchtigen.
- Atmen Sie das zerstäubte Medikament tief ein.

### **!** Achtung

Das Gerät ist nicht für Dauerbetrieb geeignet, nach 30 Minuten Betrieb muss es 30 Minuten abgeschaltet werden.

### **i** Hinweis

Halten Sie den Vernebler während der Behandlung gerade (senkrecht), da ansonsten die Zerstäubung nicht funktioniert und eine einwandfreie Funktion nicht gewährleistet ist.

### **!** Achtung

Ätherische Heilpflanzenöle, Hustensäfte, Lösungen zum Gurgeln, Tropfen zum Einreiben oder für Dampfbäder sind grundsätzlich ungeeignet für die Inhalation mit Inhalatoren. Diese Zusätze sind oft zähflüssig und können die korrekte Funktion des Gerätes und damit die Wirksamkeit der Anwendung nachhaltig beeinträchtigen. Bei einer Überempfindlichkeit des Bronchialsystems können Medikamente mit ätherischen Ölen unter Umständen einen akuten Bronchospasmus (eine plötzliche krampfartige Einengung der Bronchien mit Atemnot) auslösen. Fragen Sie dazu Ihren Arzt oder Apotheker!

## 6.7 Inhalation beenden

Tritt der Nebel nur noch unregelmäßig aus oder verändert sich das Geräusch bei der Inhalation können Sie die Behandlung beenden.

- Schalten Sie den Inhalator nach der Behandlung mit dem Ein-/Aus-Schalter [2] aus und trennen Sie ihn vom Stromnetz.
- Setzen Sie den Vernebler [9] nach der Behandlung wieder zurück in seine Halterung [6].

## 6.8 Nasendusche

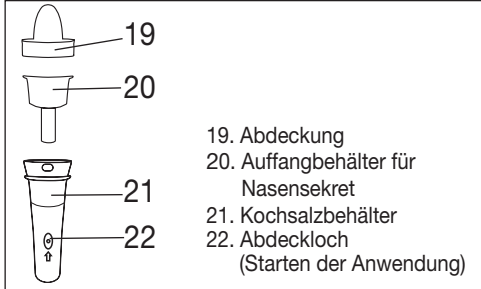

Mit Hilfe der Nasendusche können Sie Ihre Nasenhöhlen reinigen. Die Nasendusche erzeugt hierbei einen feinen Strahl zur Behandlung von Atemwegsbeschwerden oder Befeuchtung der Nasenschleimhaut.

Wir empfehlen die Anwendung der Nasendusche bei Erkältungen, Trockenheit der Nase, Staubbelastung, Pollenallergien, chronischen Entzündungen der Nasennebenhöhlen oder auf Anraten Ihres Arztes.



### Warnung

- Verwenden Sie die Nasendusche nicht in Kombination mit anderen Medikamenten oder ätherischen Ölen.



### Achtung

- Verwenden Sie die Nasendusche ausschließlich mit isotonischen Kochsalzlösungen.
- Ersetzen Sie die Nasendusche nach einem Jahr.

Das maximale Volumen der Nasendusche beträgt 10ml. Falls Sie sich über die korrekte Verdünnung der Kochsalzlösung unsicher sind, fragen Sie Ihren Apotheker.

## 6.9 Anwendung Nasendusche

Um die Nasendusche korrekt anzuwenden, befolgen Sie die folgenden Handlungsschritte:

<p>1. Drehen Sie die Abdeckung [19] um 90° gegen den Uhrzeigersinn und ziehen Sie sie nach oben ab.</p> <p>2. Ziehen Sie den Auffangbehälter [20] ebenfalls nach oben heraus.</p>	
<p>3. Füllen Sie den Kochsalzbehälter [21] mit einer Kochsalzlösung.</p>	
<p>4. Setzen Sie den Auffangbehälter [20] in den Kochsalzbehälter [21].</p> <p>5. Setzen Sie die Abdeckung [19] auf den Kochsalzbehälter [21]. Drehen Sie die Abdeckung [19] im Uhrzeigersinn, bis sie fest einrastet.</p>	
<p>6. Stecken Sie den Druckluftschlauch [8] von unten an den Kochsalzbehälter [21].</p>	
<p>7. Positionieren Sie die Abdeckung [19] vorsichtig in eines Ihrer Nasenlöcher. Atmen Sie durch die Nase.</p>	

8. Drücken Sie den Ein/Aus-Schalter [2] auf der Rückseite des Inhalators. Um die Anwendung zu starten, platzieren Sie einen Finger über dem Abdeckloch [22] des Behälters.

**i Hinweis**

Atmen Sie während der Anwendung langsam und gleichmäßig durch die Nase. Neigen Sie Ihren Kopf leicht in die entgegengesetzte Richtung des behandelnden Nasenlochs, damit die Kochsalzlösung tief in die Nase laufen kann.

9. Um die Anwendung zu pausieren oder zu beenden, nehmen Sie den Finger von dem Abdeckloch [22] des Kochsalzbehälters [21].

10. Sobald sich Ihre Nase wieder frei anfühlt, können Sie die Anwendung beenden. Die Anwendung sollte spätestens nach Verbrauch der maximalen Füllmenge beendet werden.

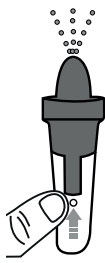

1. Filterkappe [5] nach vorne abziehen.

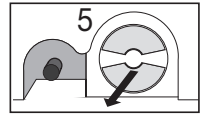

**i Hinweis**

Falls der Filter nach Abziehen der Kappe im Gerät verbleibt, entfernen Sie den Filter, z.B. mit einer Pinzette oder Ähnlichem, aus dem Gerät.

2. Filterkappe [5] mit neuem Filter wieder einsetzen.  
3. Festen Sitz prüfen.

## 8. Reinigung und Desinfektion

### Vernebler und Zubehör

**⚠ Warnung**

Befolgen Sie nachfolgende Hygienevorschriften, um eine Gesundheitsgefährdung zu vermeiden.

- Vernebler [9] und Zubehör sind für eine Mehrfachverwendung vorgesehen. Bitte beachten Sie, dass für die unterschiedlichen Anwendungsbereiche verschiedene Anforderungen an die Reinigung und hygienische Wiederaufbereitung gestellt werden.

### Hinweise:

- Eine mechanische Reinigung des Verneblers sowie des Zubehörs mit Bürsten oder der Gleichen, muss unterbleiben, da hierbei irreparable Schäden die Folge sein können und ein gezielter Behandlungserfolg nicht mehr gewährleistet ist.
- Die zusätzlichen Anforderungen bezüglich der notwendigen hygienischen Vorbereitung (Handpflege, Handhabung der Medikamente bzw. der Inhalationslösungen) bei Hochrisikogruppen (z.B. Mukoviszidosepatienten) erfragen Sie bitte bei Ihrem Arzt.
- Achten Sie auf ausreichende Trocknung nach jeder Reinigung, Desinfektion. Eine Restfeuchtigkeit bzw. Restnässe kann ein erhöhtes Risiko für Keimwachstum darstellen.

### Vorbereitung

- Direkt nach jeder Behandlung müssen alle Teile des Verneblers [9] sowie das benutzte Zubehör von Medikamentenresten und Verunreinigungen gereinigt werden.
- Hierfür zerlegen Sie den Vernebler [9] und die Nasendusche [7] in seine Einzelteile.
- Ziehen Sie das Mundstück [13], die Maske [14, 15] oder das Nasenstück [16] vom Vernebler ab.
- Zerlegen Sie das Nasenstück, sofern Sie dieses in Kombination mit dem Komfortaufsatz verwendet haben.

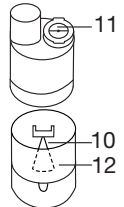

## 6.10 Reinigung durchführen

Siehe „Reinigung und Desinfektion“ auf Seite 8.

## 7. Filterwechsel

Bei normalen Benutzungsbedingungen ist der Luftfilter nach etwa 500 Betriebsstunden bzw. einem Jahr auszutauschen. Kontrollieren Sie den Luftfilter bitte regelmäßig (nach 10-12 Zerstäubungsvorgängen). Ist er stark verschmutzt oder verstopft, wechseln Sie den gebrauchten Filter aus. Sollte der Filter feucht geworden sein, muss er ebenfalls gegen einen neuen Filter ausgewechselt werden.

**⚠ Achtung**

- Versuchen Sie nicht, den gebrauchten Filter zu reinigen und wieder zu verwenden!
- Benutzen Sie ausschließlich den Original-Filter des Herstellers, da ansonsten Ihr Inhalator beschädigt werden könnte oder keine ausreichend effektive Therapie sichergestellt werden kann.
- Der Luftfilter darf nicht repariert oder gewartet werden, während er bei einer Person im Einsatz ist.
- Gerät niemals ohne Filter betreiben.

Zum Auswechseln des Filters gehen Sie folgendermaßen vor:

**⚠ Achtung**

- Gerät erst ausschalten und vom Netz trennen.
- Gerät abkühlen lassen.

- Zerlegen Sie den Vernebler, indem Sie das Oberteil im Gegenuhrzeigersinn gegen den Medikamentenbehälter [12] drehen.
- Entfernen Sie den Verneblereinsatz [10] aus dem Medikamentenbehälter [12].
- Entfernen Sie das Ventil [11] indem Sie es aus dem Vernebler [9] heraus ziehen.
- Der Zusammenbau erfolgt später sinngemäß in umgekehrter Reihenfolge.

## Reinigung



### Achtung

Vor jeder Reinigung muss das Gerät ausgeschaltet, vom Netz getrennt und abgekühlt sein.

Der **Vernebler** sowie das benutzte **Zubehör** wie Mundstück, Maske, Nasendusche usw. müssen nach jeder Anwendung mit heißem nicht kochendem Wasser gereinigt werden. Trocknen Sie die Teile sorgfältig mit einem weichen Tuch ab. Setzen Sie die Teile, wenn diese vollständig getrocknet sind, wieder zusammen und legen Sie die Teile in ein trockenes, abgedichtetes Behältnis oder führen Sie die Desinfektion durch.

Vergewissern Sie sich bei der Reinigung, dass jegliche Rückstände entfernt werden. Verwenden Sie dabei auf keinen Fall Substanzen, die bei der Berührung mit der Haut oder den Schleimhäuten, verschluckt oder inhaliert potenziell giftig sein könnten.

Benutzen Sie zur Reinigung des **Gerätes** ein weiches, trockenes Tuch und ein nicht scheuerndes Reinigungsmittel.

Benutzen Sie keine scharfen Reinigungsmittel und halten Sie das Gerät niemals unter Wasser.



### Achtung

- Achten Sie darauf, dass kein Wasser in das Geräteinnere gelangt!
- Gerät und Zubehör nicht in der Spülmaschine reinigen!
- Das Gerät darf im angeschlossenen Zustand nicht mit feuchten Händen angefasst werden; es darf kein Wasser auf das Gerät spritzen. Das Gerät darf nur im vollständig trockenen Zustand betrieben werden.
- Sprühen Sie keine Flüssigkeit in die Lüftungsschlitze! Eindringende Flüssigkeiten können eine Beschädigung der Elektrik sowie anderer Inhalatorteile verursachen und zu einer Funktionsstörung führen.

## Kondenswasser, Schlauchpflege

Je nach Umgebungsbedingungen kann sich im Schlauch Kondenswasser absetzen. Um Keimwachstum vorzubeugen und eine einwandfreie Therapie zu gewährleisten, ist die Feuchtigkeit unbedingt zu entfernen. Gehen Sie dazu folgendermaßen vor:

- Ziehen Sie den Druckluftschlauch [8] vom Vernebler [9] ab.
- Lassen Sie den Schlauch inhalatorseitig [4] eingesteckt.
- Nehmen Sie den Inhalator so lange in Betrieb, bis die Feuchtigkeit durch die durchströmende Luft beseitigt ist.
- Bei starken Verschmutzungen ersetzen Sie den Schlauch.

## Desinfektion

Bitte folgen Sie den unten aufgeführten Punkten sorgfältig, um Ihren Vernebler und das Zubehör zu desinfizieren. Es wird empfohlen die Einzelteile spätestens nach der täglich letzten Benutzung zu desinfizieren. (Sie benötigen hierzu lediglich ein wenig farblosen Essig und destilliertes Wasser!)

- Reinigen Sie zunächst den Vernebler und das Zubehör wie unter „Reinigung“ beschrieben.
- Den zerlegten Vernebler und Nasendusche, das Mundstück und das zerlegte Nasenstück 5 Minuten lang in kochendes Wasser legen.
- Für das übrige Zubehör benutzen Sie eine Essigmischung bestehend aus  $\frac{1}{4}$  Essig und  $\frac{3}{4}$  destilliertem Wasser. Stellen Sie sicher, dass die Menge ausreichend ist, dass die Teile wie Vernebler, Maske und Mundstück vollständig darin eingetaucht werden können.
- Belassen Sie die Teile für 30 Minuten in der Essigmischung.
- Spülen Sie die Teile mit Wasser aus und trocknen Sie diese sorgfältig mit einem weichen Tuch ab.



### Achtung

Den Druckluftschlauch und die Masken nicht abkochen oder autoklavieren.

- Setzen Sie die Teile wenn diese vollständig getrocknet sind wieder zusammen und legen Sie die Teile in ein trockenes, abgedichtetes Behältnis.



### Hinweis

Bitte beachten Sie, dass die Teile nach der Reinigung vollständig getrocknet werden, da ansonsten hier das Risiko von Keimwachstum erhöht ist.

## Trocknung

- Legen Sie die Einzelteile auf eine trockene, saubere und saugfähige Unterlage und lassen Sie sie vollständig trocknen (mindestens 4 Stunden).

## Materialbeständigkeit

- Vernebler und Zubehör unterliegen bei häufiger Anwendung und hygienischer Wiederaufbereitung, wie jedes andere Kunststoffteil auch, einer gewissen Abnutzung. Dies kann im Laufe der Zeit zu einer

Veränderung des Aerosols und somit auch zu einer Beeinträchtigung der Therapieeffizienz führen. Wir empfehlen deshalb den Vernebler und weiteres Zubehör nach einem Jahr auszuwechseln.

- Bei der Wahl der Reinigungs- bzw. Desinfektionsmittel ist folgendes zu beachten: Verwenden Sie nur ein mildes Reinigungsmittel oder Desinfektionsmittel, welches Sie nach Herstellerangaben dosieren.

### Aufbewahrung

- Nicht in Feuchträumen (z.B. Badezimmer) lagern und zusammen mit feuchten Gegenständen transportieren.
- Vor anhaltender direkter Sonneneinstrahlung geschützt lagern und transportieren.
- Die Zubehörteile können im Zubehörfach sicher verstaut werden. Das Gerät an einem trockenen Platz, am besten in der Verpackung, aufbewahren.

## 9. Entsorgen

Im Interesse des Umweltschutzes darf das Gerät nicht mit dem Hausmüll entsorgt werden.

Bitte entsorgen Sie das Gerät gemäß der Elektro- und Elektronik Altgeräte EG-Richtlinie – **WEEE** (Waste Electrical and Electronic Equipment).



Bei Rückfragen wenden Sie sich bitte an die für die Entsorgung zuständige kommunale Behörde.

## 10. Problemlösung

Probleme/ Fragen	Mögliche Ursache/Behebung
Der Vernebler erzeugt kein oder zu wenig Aerosol.	1. Zuviel oder zuwenig Medikament im Vernebler. Minimum: 2 ml, Maximum: 8 ml.
	2. Düse auf Verstopfung prüfen. Gegebenenfalls Düse reinigen (z.B. durch Ausspülen). Vernebler danach erneut in Betrieb nehmen. <b>ACHTUNG:</b> die feinen Bohrungen nur von der Düsenunterseite vorsichtig durchstechen.
	3. Vernebler nicht senkrecht gehalten.
	4. Ungeeignete Medikamentenflüssigkeit zum Vernebeln eingefüllt (z.B. zu dickflüssig). Die Medikamentenflüssigkeit sollte vom Arzt vorgegeben werden.
Der Ausstoß ist zu gering.	Geknickter Schlauch, verstopfter Filter, zu viel Inhalationslösung.

Probleme/ Fragen	Mögliche Ursache/Behebung
Welche Medikamente kann man inhalieren?	<b>Bitte fragen Sie hierzu Ihren Arzt.</b> Grundsätzlich können alle Medikamente, die für eine Geräte-Inhalation geeignet und zugelassen sind, inhaliert werden.
Es bleibt Inhalationslösung im Vernebler zurück.	Dies ist technisch bedingt und normal. Beenden Sie die Inhalation, sobald Sie ein deutlich verändertes Verneblergeräusch hören.
Was ist bei Kleinkindern und Kindern zu beachten?	1. Bei Kleinkindern und Kindern sollte die Maske Mund und Nase abdecken, um eine effektive Inhalation zu gewährleisten.  2. Bei Kindern sollte ebenfalls die Maske Mund und Nase abdecken. Eine Verneblung neben schlafenden Personen ist wenig sinnvoll, da hierbei nicht genügend des Medikaments in die Lunge gelangen kann.
	<b>Hinweis:</b> es sollte nur unter Aufsicht und mit Hilfe einer erwachsenen Person inhaliert werden und das Kind nicht allein gelassen werden.
Die Inhalation mit der Maske dauert länger?	Dies ist technisch bedingt. Durch die Maskenlöcher atmen Sie pro Atemzug weniger Medikament ein als über das Mundstück. Das Aerosol wird über die Löcher mit Raumluft vermischt.
Warum soll der Vernebler regelmäßig ausgewechselt werden?	Dafür gibt es zwei Gründe: 1. Um ein therapeutisch wirksames Teilchenspektrum zu gewährleisten, soll die Düsenbohrung einen bestimmten Durchmesser nicht überschreiten. Bedingt durch mechanische und thermische Beanspruchung unterliegt der Kunststoff einem gewissen Verschleiß. Der Verneblereinsatz [10] ist besonders sensibel. Damit kann sich auch die Tröpfchenzusammensetzung des Aerosols verändern, was unmittelbar die Effektivität der Behandlung beeinflusst. 2. Zudem wird ein regelmäßiger Wechsel des Verneblers aus hygienischen Gründen empfohlen.

Probleme/ Fragen	Mögliche Ursache/Behebung
Benötigt jeder seinen eigenen Vernebler?	Aus hygienischer Sicht ist dies unbedingt notwendig.

## 11. Technische Angaben

Model	IH 26
Type	IH 25/2
Abmessungen (BxHxT)	166 x 141 x 148 mm
Gewicht	1,4 kg
Arbeitsdruck	ca. 0,8 - 1,45 bar
Füllvolumen Vernebler	min. 2 ml max. 8 ml
Medikamentenfluss	ca. 0,3 ml/min
Füllvolumen Nasendusche	min. 2 ml max. 10 ml
Schalldruck	ca. 52 dBA (gem. DIN EN 13544-1 Abschnitt 26)
Netzanschluss	230 V~; 50 Hz; 230 VA UK: 240 V~; 50 Hz; 240 VA Saudi Arabia: 220 V~; 60 Hz; 220 VA
Voraussichtliche Lebensdauer	1000 h
Betriebsbedingungen	Temperatur: +10°C bis +40°C Relative Luftfeuchte: 10% bis 95% Umgebungsdruck: 700 bis 1060 hPa
Lager- und Transportbedingungen	Temperatur: 0°C bis +60°C Relative Luftfeuchte: 10% bis 95% Umgebungsdruck: 500 bis 1060 hPa
Aerosol Eigenschaften	1) Durchfluss: 5,3 l/min 2) Aerosolabgabe: 0,326 ml 3) Aerosolabgaberate: 0,132 ml/min 4) Partikelgröße (MMAD): 3,07 µm

Die Seriennummer befindet sich auf dem Gerät oder im Batteriefach.

Technische Änderungen vorbehalten.

### Diagramm Partikelgrößen

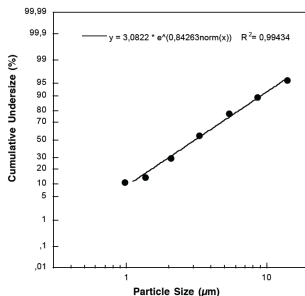

Die Messungen wurden mit einer Natrium-Fluorid-Lösung mit einem „Next Generation Impactor“ (NGI) durchgeführt. Das Diagramm ist möglicherweise so nicht auf Suspensionen oder sehr zähflüssige Medikamente anwendbar. Nähere Informationen dazu können Sie vom jeweiligen Medikamentenhersteller erfahren.

## 12. Ersatz- und Verschleißteile

Bezeichnung	Material	REF
Yearpack (enthält Mundstück, Nasenstück, Erwachsenenmaske, Kindermaske, Vernebler, Druckluftschlauch, Filter)	PP/PVC	601.28
Nasendusche	PP	601.37
Babytasche	PVC	601.31

### Hinweis

Bei Verwendung des Gerätes außerhalb der Spezifikation ist eine einwandfreie Funktion nicht gewährleistet! Technische Änderungen zur Verbesserung und Weiterentwicklung des Produktes behalten wir uns vor. Dieses Gerät und dessen Zubehör entspricht den europäischen Normen EN60601-1 und EN60601-1-2 (CISPR 11, IEC61000-3-2, IEC61000-3-3, IEC61000-4-2, IEC61000-4-3, IEC61000-4-4, EC61000-4-5, IEC61000-4-6, IEC61000-4-7, IEC61000-4-8, IEC61000-4-11) sowie EN13544-1 und unterliegt besonderen Vorsichtsmaßnahmen hinsichtlich der elektromagnetischen Verträglichkeit. Das Gerät entspricht den Anforderungen der europäischen Richtlinie für Medizinprodukte 93/42/EEC, dem Medizinproduktegesetz.

### HINWEISE ZU ELEKTROMAGNETISCHER VERTRÄGLICHKEIT

- Das Gerät ist für den Betrieb in allen Umgebungen geeignet, die in dieser Gebrauchsanweisung aufgeführt sind, einschließlich der häuslichen Umgebung.
- Das Gerät kann in der Gegenwart von elektromagnetischen Störgrößen unter Umständen nur in eingeschränktem Maße nutzbar sein. Infolgedessen können z.B. Fehlermeldungen oder ein Ausfall des Displays/Gerätes auftreten.
- Die Verwendung dieses Gerätes unmittelbar neben anderen Geräten oder mit anderen Geräten in gestapelter Form sollte vermieden werden, da dies eine fehlerhafte Betriebsweise zur Folge haben könnte. Wenn eine Verwendung in der vorgeschriebenen Art dennoch notwendig ist, sollten dieses Gerät und die anderen Geräte beobachtet werden, um sich davon zu überzeugen, dass sie ordnungsgemäß arbeiten.

## 13. Garantie und Service

Wir leisten 5 Jahre Garantie ab Kaufdatum für Material- und Fabrikationsfehler des Produktes. Die Garantie gilt nicht:

- Im Falle von Schäden, die auf unsachgemäßer Bedienung beruhen.
- Für Verschleißteile.
- Bei Eigenverschulden des Kunden.
- Sobald das Gerät durch eine nicht autorisierte Werkstatt geöffnet wurde.

Die gesetzlichen Gewährleistungen des Kunden bleiben durch die Garantie unberührt. Für Geltendmachung eines Garantiefalles innerhalb der Garantiezeit ist durch den Kunden der Nachweis des Kaufes zu führen. Die Garantie ist innerhalb eines Zeitraumes von 5 Jahren ab Kaufdatum gegenüber der Beurer GmbH, Ulm (Germany) geltend zu machen.

### **Bitte wenden Sie sich im Falle von Reklamationen an unseren Service unter folgendem Kontakt:**

Service Hotline:

Tel.: +49 (0) 731 / 39 89-144

E-Mail: [kd@beurer.de](mailto:kd@beurer.de)

[www.beurer.com](http://www.beurer.com)

### **Fordern wir Sie zur Übersendung des defekten Produktes auf, ist das Produkt an folgende Adresse zu senden:**

Beurer GmbH

Servicecenter

Lessingstraße 10 b

89231 Neu-Ulm

Germany

## Content

1. Getting to know your device .....	13
2. Signs and symbols .....	13
3. Warnings and safety notes .....	14
4. Description of the device and accessories .....	15
5. Initial use.....	16
6. Operation.....	16
7. Changing the filter .....	18
8. Cleaning and disinfection .....	19
9. Disposal.....	20
10. Troubleshooting .....	20
11. Technical specifications .....	21
12. Replacement parts and wearing parts .....	22
13. Warranty/service.....	22

## Included in delivery

See Description of the device and accessories, page 15.

- Nebuliser
- Atomiser
- Compressed air hose
- Mouthpiece
- Adult mask
- Children's mask
- Nosepiece with comfort attachment
- Nasal douche
- Replacement filter
- Storage bag
- These instructions for use

## 1. Getting to know your device

### Dear customer,

Thank you for choosing one of our products. Our name stands for high-quality, thoroughly tested products for applications in the areas of heat, weight, blood pressure, body temperature, pulse, gentle therapy, massage and air.

Please read these instructions for use carefully and keep them for later use, be sure to make them accessible to other users and observe the information they contain.

With kind regards,  
Your Beurer team

### Application area

This nebuliser is an inhalation device for atomising liquids and liquid medication (aerosols) and for the treatment of the upper and lower airways.

By nebulising and inhaling the medication prescribed/recommended by your doctor, you can prevent diseases affecting the airways, or in the case that you con-

tract such an illness, you can alleviate symptoms and speed up your recovery. Ask your doctor or pharmacist for further information about the potential applications.



The device is suitable for domestic use. Inhaler medication should only be used following instructions to do so from a doctor. Ensure you are calm and relaxed when inhaling the medication and breathe slowly and deeply to ensure that the medication reaches right down to the lower bronchi. Breathe out normally. The device does not need to be calibrated.

Once it has been properly prepared, the device can be used again. Preparation involves replacing all the accessories, including the atomiser and air filter, and disinfecting the surface of the device using a standard disinfectant. Please note that all accessories should be replaced if the device is used by more than one person.





We recommend that you replace the atomiser and other accessories after one year.



## 2. Signs and symbols

The following symbols appear in these instructions for use.

-  **Warning** Warning instruction indicating a risk of injury or damage to health.
-  **Important** Safety note indicating possible damage to the device/accessory.
-  **Note** Note on important information.

The following symbols are used on the packaging and on the type plate for the device and accessories.

	Application part, type BF
	Observe the instructions for use
	Protection class 2 device
	Manufacturer
I	On
O	Off
<b>SN</b>	Serial number
30 ON/ 30 OFF	30 minutes of operation, then 30 minutes break before operating again.
<b>IP21</b>	Protected against foreign objects equal to or greater than 12.5 mm in diameter and against vertically falling drops of water

	The CE labelling certifies that the product complies with the essential requirements of Directive 93/42/EEC on medical products.
	Dispose of packaging in an environmentally friendly manner

### 3. Warnings and safety notes

#### **Warning**

- Before use, ensure that there is no visible damage to the device or accessories. If you have any doubts, do not use the device and contact your retailer or the specified Customer Services address.
- In the event of device faults, please see Chapter “10. Troubleshooting”.
- The device is not a substitute for medical consultation and treatment. Consult your doctor first if you are experiencing any pain or are suffering from an illness.
- If you have health concerns of any kind, consult your GP.
- Please note the general hygiene measures when using the atomiser.
- You should always follow the instructions of your doctor regarding the type of medication to use, the dosage, and the frequency and duration of inhalation.
- Only use medication prescribed or recommended by your doctor or pharmacist.

#### **Please note:**

For treatment, only use parts indicated by your doctor according to the particular diagnosis.

- Check whether there are contraindications for use with the usual systems for aerosol therapy on the medication instruction leaflet.
- If the device does not work properly, or you feel unwell or experience pain, stop using it immediately.
- Keep the device away from your eyes when it is in use, as the mist of medication could be harmful.
- Never use the device near flammable gases, oxygen or nitrogen oxide.
- This device is not intended for use by children or people with restricted physical, sensory (e.g. reduced sensitivity to pain) or mental skills or a lack of experience and/or lack of knowledge, unless they are supervised by a person who is responsible for their safety or are instructed by such a person in how to use the device.
- Check in the medicine package leaflet for possible contraindications for use with common aerosol therapy systems.

- The device must be switched off and the plug pulled out before every cleaning and/or maintenance procedure.
- Keep packaging material away from children (risk of suffocation).
- To avoid the risk of entanglement and strangulation, store cables and air lines out of the reach of small children.
- Do not use any additional parts that are not recommended by the manufacturer.
- The device must only be connected to the mains voltage that is specified on the type plate.
- Never submerge the device in water or other liquids and do not use it in the bathroom. Under no circumstances may liquid enter the device.
- Protect the device from heavy impact.
- Never touch the mains cable with wet hands, as you could get an electric shock.
- Do not pull the mains plug out of the socket using the mains cable.
- Do not crush or bend the mains cable, pull it over sharp-edged objects or leave it dangling down, and protect it from sources of heat.
- We recommend that the power cable is completely unrolled to avoid dangerous overheating.
- If the mains connection cable of this device is damaged, it must be disposed of. If it cannot be removed, the device must be disposed of.
- If the device is opened, there is a risk of electric shock. Disconnection from the power supply network is only guaranteed if the mains plug is unplugged.
- Making modifications to the device or accessories is not permitted.
- If the device has been dropped, exposed to high levels of moisture or suffered any other damage, it must no longer be used. If in doubt, contact Customer Services or the retailer.
- The IH 26 nebuliser may only be operated with compatible Beurer atomisers and with the appropriate Beurer accessories. The use of atomisers and accessories made by other companies may result in less efficient therapy and could damage the device.
- Keep the device and accessories out of the reach of children and pets.

#### **Important**

- Power cuts, sudden interference or other unfavourable conditions could lead to the device becoming inoperable. We therefore recommend that you obtain a replacement device or medication (the latter should be agreed with your doctor).
- Should you require an adapter or extension lead, this must meet the applicable safety requirements. The

power limit and the maximum output specified on the adapter must not be exceeded.

- Do not store the device or the power cable near to sources of heat.
- Do not use the device in a room in which a spray has previously been used. Air the room before carrying out the therapy.
- Do not allow objects to get into the cooling vents.
- Never use the device if it is making an abnormal sound.
- For hygiene reasons, it is essential that every user uses their own accessories.
- Always disconnect the mains plug from the mains socket after use.
- Store the device in a location protected against climatic influences. The device must be stored in the environmental conditions specified.

### PROTECTION

- The unit is fitted with an overcurrent protection device. This may only be replaced by authorized specialist personnel.

### General notes

#### Important

- The device is only to be used:
  - on humans
  - for the purpose for which it is designed (aerosol inhalation) and in the manner specified in these instructions for use.
- **Any form of improper use can be dangerous.**
- In the event of an acute emergency, the provision of first aid has top priority.
- Apart from the medication, only use distilled water or saline solution. Other liquids may cause a fault in the nebuliser or atomiser.
- This device is not intended for commercial or clinical use; it is designed exclusively for self-treatment in a private home.

### Prior to initial use

#### Important

- Remove all packaging material before using the device.
- Protect the device against dust, dirt and humidity, never cover the device while it is in operation.
- Do not operate the device in a very dusty area.
- Switch the device off immediately if it is faulty or not working properly.
- The manufacturer is not liable for damage resulting from improper or careless use.

### Repairs

#### Note

- Under no circumstances should you open or repair the device yourself, as faultless functionality can no longer be guaranteed thereafter. Failure to comply will result in voiding of the warranty.
- For repairs, please contact Customer Services or an authorised retailer.
- The device is maintenance-free.

## 4. Description of the device and accessories

### Overview of nebuliser

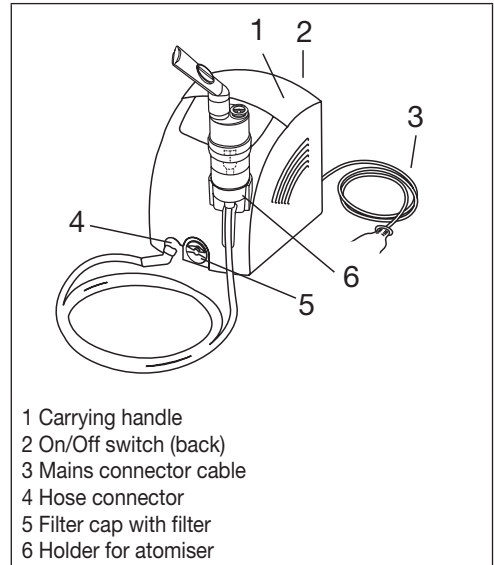

## Overview of atomiser and accessories

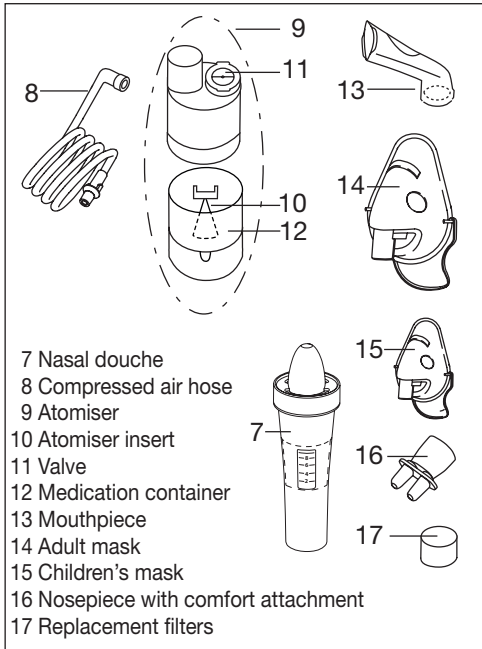

- Connect the other end of the compressed air hose [8] to the nebuliser hose connection [4] by turning it slightly.

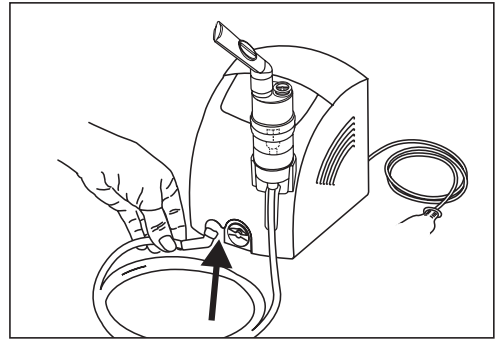

## Power supply

The device must only be connected to the mains voltage that is specified on the type plate.

- Insert the mains plug of the mains connector cable [3] into a suitable socket.
- To connect to the mains, fully insert the mains plug into the socket.

## Note

- Ensure that there is a mains socket close to the set-up area.
- Arrange the mains connector cable so that no-one will trip over it.
- To disconnect the nebuliser from the mains after inhalation, first switch off the device and then pull the mains plug out of the socket.

## 5. Initial use

### Positioning the device

Take the device out of the packaging.  
Place the device on a flat surface.  
Make sure that the vents are free from obstructions.

### Before using the device for the first time

## Note

- Clean and disinfect the atomiser and accessories before using them for the first time. See “Cleaning and disinfection” on page 19.
- Connect the compressed air hose [8] to the bottom of the medication container [12].

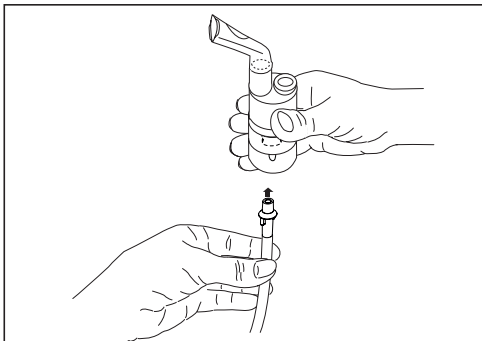

## 6. Operation

### Important

- For hygiene reasons, it is essential to clean the atomiser [9] and the accessories after each treatment and to disinfect them after the last treatment of the day.
- The accessories may be used only by one person; use by several people is not recommended.
- If the therapy involves inhaling several different medications one after the other, please be aware that the atomiser [9] must be rinsed under warm tap water following every usage. See “Cleaning and disinfection” on page 19.
- Please observe the notes on changing the filter in these instructions for use.
- Check that hose connectors are firmly attached to the nebuliser [4] and the atomiser [9] before each use of the device.
- Before use, check the device is working correctly, by briefly switching on the nebuliser (together with the

connected atomiser, but without medication). If air comes out of the atomiser [9], the device is working.

### 6.1 Installing the atomiser insert

- Open the atomiser [9] by twisting the top anticlockwise against the medication container [12]. Place the atomiser insert [10] into the medication container [12].
- Ensure that the cone for administering medication fits well on the cone for the air duct inside the atomiser [9].

### 6.2 Filling the atomiser

- Fill with an isotonic saline solution or pour the medication directly into the medication container [12]. Avoid overfilling. The maximum recommended filling quantity is 8 ml.
- Use medication only as instructed by your doctor and ask about the appropriate inhalation period and quantity for you.
- If the prescribed quantity of medication is less than 2 ml, top this up to at least 4 ml with isotonic saline solution. Dilution is also necessary with viscous medications. Here too, please observe the instructions of your doctor.

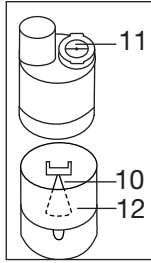

### 6.3 Closing the atomiser

- Close the atomiser [9] by twisting the top clockwise against the medication container [12]. Ensure that the connection is correct.

### 6.4 Inserting the valve

- Press the blue valve [11] into the opening intended for this purpose on the upper side of the atomiser [9].

#### Note

The valve system ensures better delivery of the medication to the lungs. Only use the valve [11] with the mouthpiece [13], never with the masks [14, 15] or the nosepiece [16].

### 6.5 Connecting accessories to the atomiser

- Connect the atomiser [9] to the desired accessory (mouthpiece [13], adult mask [14], children's mask [15] or nosepiece [16]).
- In addition to the accompanying adult [14] and children's mask (from 2 years of age) [15], you also have the option of using baby mask (from ages 0-3 years) with your nebuliser. The baby mask is not included in delivery with the IH 26. You can find an overview of all replacement items in chapter "12. Replacement parts and wearing parts".

#### Note

The most effective form of nebulisation is by using the mouthpiece. Nebulisation using a mask is only recommended if it is not possible to use a mouthpiece (e.g. for children who are not yet able to inhale medication using a mouthpiece).

If you are using the adult mask [14] you can secure it to your head with the adult mask strap. There is also a strap for the children's mask [15].

When using a mask to inhale, take care to ensure the mask fits well and the eyes are unobstructed.

- Before the treatment, pull the atomiser upwards out of the holder [6].
- Start the nebuliser using the On/Off switch [2].
- Spray mist pouring out of the atomiser indicates that the device is operating correctly.

### 6.6 Treatment

- When inhaling, sit upright and relaxed at a table and not in an armchair to avoid compressing the airways and therefore impairing the effectiveness of the treatment.
- Breathe in the atomised medication deeply.

#### Important

The device is not suitable for continuous operation; after 30 minutes of operation it must be switched off for 30 minutes.

#### Note

During the treatment, hold the atomiser straight (vertically), otherwise the atomisation will not work and faultless functionality is not guaranteed.

#### Important

Essential oils, cough syrups, gargling solutions and drops to be used as a rub or in a steam bath are wholly unsuitable for inhalation using a nebuliser. These additions are often viscous and can impair the correct functioning of the device and therefore the effectiveness of the application in the long-term. For individuals with a hypersensitive bronchial system, medications containing essential oils may under certain conditions cause an acute bronchospasm (a sudden cramp-like restriction of the bronchi with shortness of breath). Consult your doctor or pharmacist in relation to this matter.

### 6.7 Stopping inhalation

Once the mist is only coming out in an irregular flow or if the sound changes when inhaling, you can stop the treatment.

- Switch off the nebuliser after treatment using the On/Off switch [2] and disconnect it from the mains.

- Place the atomiser [9] back in its holder [6] after the treatment.

## 6.8 Nasal douche

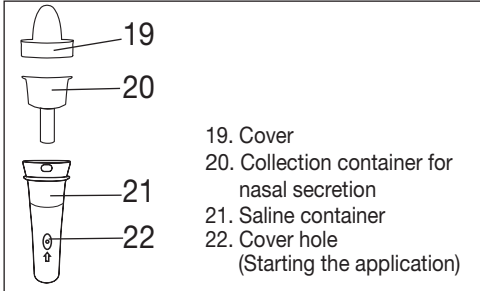

You can use the nasal douche to clean your nasal cavities. The nasal douche creates a fine jet of liquid for treating respiratory tract problems or for moistening the nasal mucous membranes.

We recommend using the nasal douche for colds, dryness inside the nose, dust exposure, pollen allergies, chronic inflammation of the sinuses or upon the advice of your doctor.

### Warning

- Do not use the nasal douche in combination with other medication or essential oils.

### Important

- The nasal douche should only be used with isotonic saline solutions.
- Replace the nasal douche after a year.

The maximum volume of the nasal douche is 10 ml. If you are unsure about the correct dilution of the saline solution, please consult your doctor.

## 6.9 Using the nasal douche

To use the nasal douche correctly, proceed as follows:

<ol style="list-style-type: none"> <li>Twist the cover [19] 90° anticlockwise and remove it in an upward direction.</li> <li>Lift the collection container [20] out.</li> </ol>	
<ol style="list-style-type: none"> <li>Fill the saline container [21] with saline solution.</li> </ol>	

<ol style="list-style-type: none"> <li>Place the collection container [20] into the saline container [21].</li> <li>Place the cover [19] on the saline container [21]. Twist the cover [19] in a clockwise direction until it clicks firmly into place.</li> </ol>	
<ol style="list-style-type: none"> <li>Connect the compressed air hose [8] to the saline container [21] from below.</li> </ol>	
<ol style="list-style-type: none"> <li>Position the cover [19] carefully inside one of your nostrils. Breathe through the nose.</li> </ol>	
<ol style="list-style-type: none"> <li>Press the On/Off switch [2] on the back of the nebuliser. To start the application, place one finger over the cover hole [22] on the container.</li> </ol> <p><b>Note</b></p> <p>During the application, breathe slowly and evenly through the nose. Tilt your head slightly in the opposite direction to the nostril being treated so that the saline solution can flow deep into the nose.</p> <ol style="list-style-type: none"> <li>To pause or stop the application, take your finger off the cover hole [22] on the saline container [21].</li> </ol>	
<ol style="list-style-type: none"> <li>Once your nose feels clear again, you can stop the application. The application should be stopped at the latest once the maximum filling quantity has been used.</li> </ol>	

## 6.10 Cleaning

See “Cleaning and disinfection” on page 19.

## 7. Changing the filter

In normal operating conditions, the air filter must be replaced after approx. 500 operating hours or one year. Please check the air filter regularly (after 10-12 nebulisation procedures). Replace the used filter if it is very dirty or clogged. If the filter has become damp, it must also be exchanged for a new filter.

## Important

- Do not attempt to clean the used filter and reuse it.
- Use only the manufacturer's original filter, otherwise your nebuliser may become damaged and sufficient-effective therapy cannot be guaranteed.
- Do not repair or maintain the air filter while it is in use.
- Never operate the device without a filter.

To replace the filter, proceed as follows:

## Important

- First switch the device off and disconnect it from the mains.
- Allow the device to cool down.

1. Pull off the filter cap [5] towards the front.

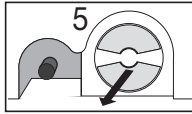

## Note

If the filter remains in the device after the cap has been removed, take the filter out of the device, e.g. with tweezers or similar.

2. Re-insert the filter cap [5] with a new filter.
3. Ensure that it is securely in place.

## 8. Cleaning and disinfection

### Atomiser and accessories

## Warning

Adhere to the following hygiene instructions to avoid health risks.

- The atomiser [9] and accessories are designed for multiple use. Please note that different areas of application involve different requirements in terms of cleaning and hygienic preparation.

### Notes:

- Do not clean the atomiser or the accessories mechanically using a brush or similar device, as this could cause irreparable damage and it will mean that the best treatment results can no longer be guaranteed.
- Please consult your doctor about the additional requirements in terms of the hygienic preparation needed (hand care, handling of medication/inhalation solutions) for high-risk groups (e.g. patients with cystic fibrosis).
- Ensure thorough drying after each cleaning or disinfection process. Residual moisture or wetness can represent an increased risk of bacterial growth.

## Preparation

- Immediately after each treatment, all parts of the atomiser [9] and the used accessories must be cleaned of residual medication and contamination.
- To do this, dismantle the atomiser [9] and the nasal douche [7] into their individual parts.
- Remove the mouth piece [13], the mask [14, 15] or the nosepiece [16] from the atomiser.
- Disassemble the nosepiece if you have used it with the comfort attachment.
- Dismantle the atomiser by twisting the top anti-clockwise against the medication container [12].
- Remove the atomiser insert [10] from the medication container [12].
- Remove the valve [11] by pulling it out of the atomiser [9].
- Reassembly is carried out in reverse order.

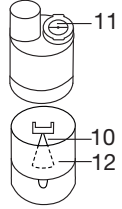

## Cleaning

## Important

The device must be switched off, disconnected from the mains and allowed to cool down each time before cleaning.

The **atomiser** and the used **accessories** such as the mouthpiece, mask, nasal douche, etc. must be washed with hot but not boiling water after each use. Dry the parts carefully using a soft cloth. Put the parts together again if they are completely dry and place them in a dry, sealed container or disinfect them.

When cleaning, ensure that any residue is removed. Never use any substances for cleaning that could potentially be toxic if they came into contact with the skin or mucous membranes, or if they were swallowed or inhaled.

Use a soft, dry cloth and non-abrasive cleaning products to clean the **device**.

Do not use any abrasive cleaning products and never submerge the device in water.

## Important

- Ensure that no water gets inside the device.
- Do not clean the device or accessories in the dishwasher.
- Do not touch the device with wet hands when it is plugged in and do not allow water to spray on the device. Only operate the device if it is completely dry.
- Do not spray any liquid into the vents. If liquid penetrates the device this could cause damage to the

electrics or other nebuliser parts and lead to a malfunction.

### Condensation, hose care

Condensation may form in the hose depending on the ambient conditions. It is essential to remove the moisture to prevent the bacterial growth and ensure ideal therapy. To do so, proceed as follows:

- Remove the compressed air hose [8] from the atomiser [9].
- The hose must remain connected to the inhaler [4].
- Operate the nebuliser until the moisture is removed by the air passing through.
- In the event of heavy contamination, replace the hose.

### Disinfection

Please carefully observe the points below when disinfecting your atomiser and accessories. We recommend disinfecting the individual parts on a daily basis after the last usage as a minimum measure.

(All you need for this is a little white vinegar and distilled water.)

- First, clean the atomiser and accessories as described in the "Cleaning" section.
- Place the disassembled atomiser, nasal douche, mouthpiece and the disassembled nosepiece in boiling water for 5 minutes.
- For the remaining accessories, use a vinegar solution consisting of ¼ vinegar and ¾ distilled water. Make sure that the volume is sufficient to fully submerge the parts, such as the atomiser, mask and mouthpiece, in the solution.
- Leave the parts in the vinegar solution for 30 minutes.
- Rinse the parts with water and dry carefully with a soft cloth.

### Important

Do not boil or autoclave the compressed air hose or the masks.

- Put the parts together again if they are completely dry and place them in a dry, sealed container.

### Note

Please ensure that the parts are completely dried after cleaning, otherwise the risk of bacterial growth is increased.

### Drying

- Place the individual parts on a clean, dry and absorbent surface and leave them to dry completely (at least 4 hours).

### Durability of materials

- As with any plastic parts, atomisers and their accessories are affected by a certain amount of wear and tear when used and hygienically prepared on a frequent basis. Over time, this can lead to a change in the aerosol, which can have a negative effect on the efficiency of the therapy. We therefore recommend that you replace the atomiser and other accessories after a year.
- The following point should be observed when selecting the cleaning product or disinfectant: only use a mild cleaning product or disinfectant in the concentration and volume prescribed by the manufacturer.

### Storage

- Do not store in damp conditions (such as in a bathroom) and do not transport with any damp items.
- When storing and transporting, protect from prolonged direct sunlight.
- The accessories can be stowed securely in the accessory compartment. Store the device in a dry place, ideally in the original packaging.

### 9. Disposal

For environmental reasons, do not dispose of the device in the household waste.



Please dispose of the device in accordance with EC Directive – **WEEE** (Waste Electrical and Electronic Equipment).

If you have any questions, please contact the local authorities responsible for waste disposal.

### 10. Troubleshooting

Problem/question	Possible cause/remedy
The atomiser does not produce any aerosol or produces too little aerosol.	1. Too much or too little medication in the atomiser. Minimum: 2 ml, Maximum: 8 ml.
	2. Check nozzle for blockages. Clean nozzle if necessary (e.g. by rinsing out). Then start the atomiser again. <b>IMPORTANT:</b> Carefully pierce the fine holes from the underside of the nozzle only.
	3. Atomiser not held vertically.
	4. Unsuitable medication fluid added for nebulisation (e.g. too viscous). The medication fluid should be prescribed by the doctor.

Problem/question	Possible cause/remedy
The output is too low.	Kinked hose, clogged filter, too much inhalation solution.
What medications are suitable for inhaling?	<b>Please consult your doctor in relation to this matter.</b> As a rule, all medication that is suitable and approved for device inhalation, can be inhaled.
There is inhalation solution residue in the atomiser.	This is normal and is necessary for technical reasons. Stop inhalation once the atomiser starts to make a notably different sound.
What should be taken into account when using the device with infants and children?	1. On infants and children, the mask should cover the mouth and nose to ensure effective inhalation.
	2. On children, the mask should also cover both the nose and mouth. It is not a good idea to carry out nebulisation on someone who is sleeping, as in this case not enough of the medication will reach the lungs.
	<b>Note:</b> Inhalation should only be carried out under the supervision of an adult and with their assistance and the child should not be left alone.
Inhalation using the mask takes longer.	This is necessary for technical reasons. You breathe less medication per breath through the holes of the mask than via the mouthpiece. The aerosol is mixed with ambient air via the holes.

Problem/question	Possible cause/remedy
Why should the atomiser be replaced regularly?	There are two reasons for this: 1. To ensure a therapeutically effective particle spectrum, the nozzle hole must not exceed a specific diameter. Due to mechanical and thermal stresses, the plastic is subject to a certain degree of wear. The atomiser insert [10] is particularly sensitive. This can also alter the composition of the aerosol droplets, which directly affects the effectiveness of the treatment. 2. Regularly changing the atomiser is also recommended for hygiene reasons.
Should each person have their own atomiser?	Yes, this is absolutely essential for hygiene reasons.

## 11. Technical specifications

Model	IH 26
Type	IH 25/2
Dimensions (W x H x D)	166 x 141 x 148 mm
Weight	1.4 kg
Operating pressure	Approx. 0.8 to 1.45 bar
Atomiser filling volume	Min. 2 ml Max. 8 ml
Medication flow rate	Approx. 0.3 ml/min
Filling volume Nasal douche	Min. 2 ml Max. 10 ml
Sound pressure	Approx. 52 dBA (acc. to DIN EN 13544-1 section 26)
Power supply	230 V~; 50 Hz; 230 VA UK: 240 V~; 50 Hz; 240 VA Saudi Arabia: 220 V~; 60 Hz; 220 VA
Expected service life	1000 h
Operating conditions	Temperature: +10°C to +40°C Relative humidity: 10% to 95% Ambient pressure: 700 to 1060 hPa
Storage and transportation conditions	Temperature: 0°C to +60°C Relative humidity: 10% to 95% Ambient pressure: 500 to 1060 hPa

- Aerosol properties
- 1) Flow: 5.3 l/min
  - 2) Aerosol delivery: 0.326 ml
  - 3) Aerosol delivery rate: 0.132 ml/min
  - 4) Particle size (MMAD): 3.07 µm

The serial number is located on the device or in the battery compartment.

Subject to technical changes.

### Particle size diagram

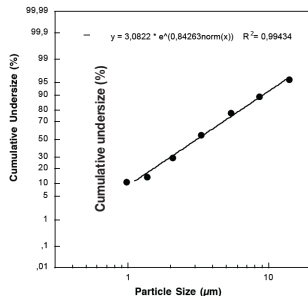

Measurements were performed using a sodium fluoride solution with a "Next Generation Impactor" (NGI).

The diagram may therefore not be applicable to suspensions or highly viscous medications. You can obtain more detailed information from the manufacturer of your medication.

## 12. Replacement parts and wear parts

Designation	Material	REF
Year pack (contains mouth-piece, nosepiece, adult mask, children's mask, atomiser, compressed air hose, filter)	PP/PVC	601.28
Nasal douche	PP	601.37
Baby mask	PVC	601.31

### **i** Note

If the device is not used according to the instructions specified, perfect functionality cannot be guaranteed! We reserve the right to make technical changes to improve and develop the product. This device and its accessories comply with the European standards EN60601-1, EN60601-1-2 (CISPR 11, IEC61000-3-2, IEC61000-3-3, IEC61000-4-2, IEC61000-4-3, IEC61000-4-4, EC61000-4-5, IEC61000-4-6, IEC61000-4-7, IEC61000-4-8, IEC61000-4-11) and EN13544-1 and are subject to particular precautions with regard to electromagnetic compatibility. This device meets the requirements of European Directive 93/42/EEC for medical products, as well as those of the Medizinproduktegesetz (German Medical Devices Act).

## NOTES ON ELECTROMAGNETIC COMPATIBILITY

- The device is suitable for use in all environments listed in these instructions for use, including domestic environments.
- The use of the device may be limited in the presence of electromagnetic disturbances. This could result in issues such as error messages or the failure of the display/device.
- Avoid using this device directly next to other devices or stacked on top of other devices, as this could lead to faulty operation. If, however, it is necessary to use the device in the manner stated, this device as well as the other devices must be monitored to ensure they are working properly.
- The use of accessories other than those specified or provided by the manufacturer of this device can lead to an increase in electromagnetic emissions or a decrease in the device's electromagnetic immunity; this can result in faulty operation.

## 13. Warranty/service

In case of a claim under the warranty please contact your local dealer or the local representation which is mentioned in the list "service international".

In case of returning the unit please add a copy of your receipt and a short report of the defect.

The following warranty terms shall apply:

1. The warranty period for BEURER products is either 5 years or- if longer- the country specific warranty period from date of Purchase. In case of a warranty claim, the date of purchase has to be proven by means of the sales receipt or invoice.
2. Repairs (complete unit or parts of the unit) do not extend the warranty period.
3. The warranty shall not be valid for damages because of
  - a. improper treatment, e.g. nonobservance of the user instructions.
  - b. repairs or tampering by the customer or unauthorised third parties.
  - c. transport from the manufacturer to the consumer or during transport to the service centre.
  - d. The warranty shall not be valid for accessories which are subject to normal wear and tear (cuff, batteries etc.).
4. Liability for direct or indirect consequential losses caused by the unit are excluded even if the damage to the unit is accepted as a warranty claim.

## Table des matières

1. Présentation .....	23
2. Symboles utilisés.....	23
3. Consignes d'avertissement et de mise en garde.....	24
4. Description de l'appareil et des accessoires.....	26
5. Mise en service.....	26
6. Utilisation.....	27
7. Changement du filtre.....	29
8. Nettoyage et désinfection .....	29
9. Élimination .....	31
10. Solution aux problèmes.....	31
11. Caractéristiques techniques.....	32
12. Pièces de rechange et consommables .....	33
13. Garantie/Maintenance .....	33

## Contenu

Voir la description de l'appareil et des accessoires à la page 26.

- Inhalateur
- Nébuliseur
- Tuyau à air comprimé
- Embout buccal
- Masque pour adulte
- Masque pour enfant
- Embout nasal avec embout confort
- Douche nasale
- Filtre de rechange
- Pochette de rangement
- Le présent mode d'emploi

## 1. Présentation

### Chère cliente, cher client,

Nous vous remercions d'avoir choisi l'un de nos produits. Notre société est réputée pour l'excellence de ses produits et les contrôles de qualité auxquels ils sont soumis. Nos produits couvrent les domaines de la chaleur, du poids, de la tension artérielle, de la température corporelle, de la thérapie douce, des massages et de l'amélioration de l'air.

Lisez attentivement ce mode d'emploi, conservez-le pour un usage ultérieur, mettez-le à disposition des autres utilisateurs et suivez les consignes qui y figurent.

Sincères salutations,  
Votre équipe Beurer

### Domaine d'application

Cet inhalateur est un appareil servant à la nébulisation de liquides et de médicaments liquides (aérosols) et au traitement des voies respiratoires supérieures et inférieures.

Grâce à la nébulisation et l'inhalation du médicament prescrit ou recommandé par votre médecin, vous

peuvent prévenir les maladies des voies respiratoires, atténuer leurs effets secondaires et accélérer la guérison. Veuillez vous adresser à votre médecin ou votre pharmacien pour de plus amples informations quant aux possibilités d'application.

L'appareil est adapté à l'inhalation à domicile. Ne pas inhaler de médicaments sans avoir demandé l'avis de votre médecin. Préparez-vous à inhaler calmement et dans un moment de détente. Inspirez doucement et profondément afin de permettre au médicament d'atteindre les bronches fines situées en profondeur. Expirez normalement.

L'appareil ne doit pas être calibré.

Après un traitement, l'appareil est de nouveau prêt à être utilisé. Le traitement consiste à remplacer tous les accessoires y compris le nébuliseur et le filtre à air, ainsi qu'à désinfecter les surfaces de l'appareil avec un produit désinfectant classique. Notez qu'il est nécessaire de remplacer tous les accessoires lorsque l'appareil est utilisé par plusieurs personnes.

Nous recommandons de changer le nébuliseur et les autres accessoires après un an d'utilisation.

## 2. Symboles utilisés





Les symboles suivants sont utilisés dans le mode d'emploi.



 **Avertissement** Ce symbole vous avertit des risques de blessures ou des dangers pour votre santé.

 **Attention** Ce symbole vous avertit des éventuels dommages au niveau de l'appareil ou d'un accessoire.

 **Remarque** Ce symbole indique des informations importantes.

Sur l'emballage ainsi que sur la plaque signalétique de l'appareil et des accessoires, les symboles suivants sont utilisés.

	Appareil de type BF
	Respecter les consignes du mode d'emploi
	Appareil de la classe de sécurité 2
	Fabricant
I	Allumé
O	OFF

<b>SN</b>	Numéro de série
30 ON/ 30 OFF	Utilisation de 30 minutes, puis pause de 30 minutes avant la prochaine utilisation.
<b>IP 21</b>	Protection contre les corps solides $\geq 12,5$ mm et contre les chutes de gouttes d'eau
 0483	Le sigle CE atteste de la conformité aux exigences fondamentales de la directive 93/42/EEC relative aux dispositifs médicaux.
 20 PAP	Éliminez l'emballage dans le respect de l'environnement.

### 3. Consignes d'avertissement et de mise en garde

#### Avertissement

- Avant l'utilisation, assurez-vous que l'appareil et les accessoires ne présentent aucun dommage visible. En cas de doute, ne l'utilisez pas et adressez-vous à votre revendeur ou au service client indiqué.
- En cas de panne de l'appareil, consultez le chapitre « 10. Solutions aux problèmes ».
- L'utilisation de l'appareil ne remplace pas une consultation et un traitement médicaux. C'est pourquoi en cas de tout type de douleur ou de maladie, veuillez toujours consulter d'abord votre médecin !
- En cas de problèmes de santé quelconques, veuillez consulter votre médecin de famille.
- Lors de l'utilisation du nébuliseur, veuillez respecter les mesures d'hygiène générales.
- Il convient de toujours respecter les consignes du médecin concernant le médicament à utiliser, le dosage, la fréquence et la durée de l'inhalation.
- Veuillez n'utiliser que des médicaments qui vous ont été prescrits ou recommandés par votre médecin ou votre pharmacien.

#### Attention :

- Pour le traitement, n'utilisez que les pièces recommandées par le médecin, correspondant à l'évolution de la maladie.
- Vérifiez sur la notice du médicament qu'il n'existe pas de contre-indication à une utilisation avec les systèmes habituels de thérapie par aérosols.
- Si l'appareil ne fonctionne pas correctement ou si des indispositions ou des douleurs apparaissent, interrompez immédiatement l'utilisation.
- Pendant l'utilisation, sachant que la brume de médicaments pourrait avoir un effet néfaste, veillez à éloigner l'appareil de vos yeux.
- N'utilisez pas l'appareil à proximité de gaz inflammables, d'oxygène ou d'oxyde d'azote.

- Cet appareil n'est pas destiné à être utilisé par des enfants ou personnes aux capacités physiques, sensorielles (par ex. l'insensibilité à la douleur) ou mentales restreintes, ou ne sachant pas l'utiliser par manque d'expérience ou de connaissances. Sauf dans le cas où ils sont surveillés par une personne responsable de leur sécurité, ou s'ils ont eu de leur part les instructions nécessaires à une bonne utilisation de l'appareil.
- Vérifiez sur la notice du médicament qu'il n'existe pas de contre-indication à une utilisation avec les systèmes habituels de thérapie par aérosols.
- Compruebe en el prospecto del medicamento si existen contraindicaciones para el uso con los sistemas habituales de aerosolterapia.
- Avant chaque nettoyage et/ou chaque entretien, l'appareil doit être éteint et débranché.
- Conservez l'emballage hors de portée des enfants (risque d'étouffement).
- Pour éviter tout risque d'empêchement et d'étranglement, conservez les câbles et les conduites d'air hors de portée des jeunes enfants.
- N'utilisez pas d'accessoires qui n'ont pas été recommandés par le fabricant.
- Ne raccordez pas l'appareil à une autre tension que celle indiquée sur la plaque signalétique.
- N'immergez pas l'appareil dans l'eau et ne l'utilisez pas dans des pièces humides. En aucun cas, un liquide ne doit pénétrer dans l'appareil.
- Protégez l'appareil contre les chocs importants.
- Ne touchez jamais le câble d'alimentation avec les mains humides, vous risquez de recevoir une décharge électrique.
- Ne pas débrancher la prise du secteur en tirant sur le cordon d'alimentation.
- Ne pas coincer ou plier la prise du secteur, ni la faire passer sur des objets tranchants, la laisser pendre ou l'exposer à la chaleur.
- Nous recommandons de dérouler entièrement le câble d'alimentation pour éviter toute surchauffe dangereuse.
- Si le câble d'alimentation électrique de l'appareil est endommagé, il doit être mis au rebut. S'il n'est pas détachable, l'appareil doit être mis au rebut.
- Un risque de décharge électrique existe si vous ouvrez le corps de l'appareil. La déconnexion du réseau d'alimentation est uniquement assurée si l'adaptateur secteur est sorti de la prise.
- La modification de l'appareil ou des accessoires n'est pas autorisée.
- Si l'appareil est tombé, a été exposé à un fort taux d'humidité ou a subi d'autres types de dommages, il ne doit plus être utilisé. En cas de doute, veuillez contacter notre service client ou votre revendeur.

- L'inhalateur IH 26 ne doit être utilisé qu'avec le nébuliseur Beurer adapté et les accessoires Beurer correspondants. En cas d'utilisation d'un nébuliseur et d'accessoires non d'origine, l'efficacité de la thérapie peut être réduite ou l'appareil peut être endommagé le cas échéant.
- Conservez l'appareil et les accessoires hors de portée des enfants et des animaux.

### Attention

- Des pannes de courant, de soudaines perturbations ou d'autres conditions défavorables peuvent contribuer à mettre l'appareil hors service. C'est pourquoi nous vous recommandons de prévoir un appareil de rechange ou un médicament prescrit par votre médecin.
- Si jamais un adaptateur ou une rallonge sont nécessaires, ils doivent respecter les normes de sécurité en vigueur. Ni la limite de puissance de l'appareil ni celle qui est indiquée sur l'adaptateur ne doivent être dépassées.
- Ne pas stocker l'appareil et le câble d'alimentation près d'une source de chaleur.
- Ne pas utiliser l'appareil dans une pièce dans laquelle des aérosols ont été utilisés préalablement. Avant de commencer la thérapie, ces pièces doivent être aérées.
- Ne pas placer d'objets dans les ouvertures de refroidissement.
- Ne jamais utiliser l'appareil s'il émet un bruit anormal.
- Pour des raisons d'hygiène, ne pas partager ses accessoires avec d'autres utilisateurs.
- Après utilisation, toujours débrancher la fiche d'alimentation.
- Veuillez stocker l'appareil dans un endroit à l'abri des intempéries. L'appareil doit être stocké dans un endroit correspondant aux conditions ambiantes spécifiées.

## SÉCURITÉ

- L'appareil est équipé d'une protection contre les surintensités. Elle ne doit être changée que par du personnel autorisé.

## Recommandations générales

### Attention

- Utilisez l'appareil uniquement :
  - sur un être humain,
  - aux fins pour lesquelles il a été conçu (c.-à-d. pour l'inhalation d'aérosols) et de la manière indiquée dans ce mode d'emploi.
- **Toute utilisation inappropriée peut être dangereuse !**
- En cas de situation d'urgence, les premiers secours sont prioritaires.

- À part les médicaments, veuillez n'utiliser que de l'eau distillée ou une solution de chlorure de sodium. Les autres liquides peuvent entraîner une panne de l'inhalateur ou du nébuliseur.
- Cet appareil n'est pas destiné à être utilisé dans un cadre professionnel ou en clinique, mais exclusivement pour l'utilisation individuelle dans des foyers privés.

## Avant la mise en service

### Attention

- L'emballage doit être retiré avant l'utilisation de l'appareil.
- Protégez l'appareil de la poussière, de la saleté et de l'humidité, ne couvrez en aucun cas le dispositif pendant son fonctionnement.
- N'utilisez pas l'appareil dans un environnement très poussiéreux.
- Éteignez immédiatement l'appareil s'il est défectueux ou présente des défauts de fonctionnement.
- Le fabricant ne peut être tenu pour responsable des dommages causés par une utilisation inappropriée ou non conforme.

## Réparation

### Remarque

- Vous ne devez en aucun cas ouvrir ou réparer l'appareil ; le bon fonctionnement de l'appareil ne serait plus assuré. Le non-respect de cette consigne annulera la garantie.
- Pour toute réparation, adressez-vous au service client ou à un revendeur agréé.
- L'appareil ne nécessite aucun entretien.

## 4. Description de l'appareil et des accessoires

### Vue d'ensemble de l'inhalateur

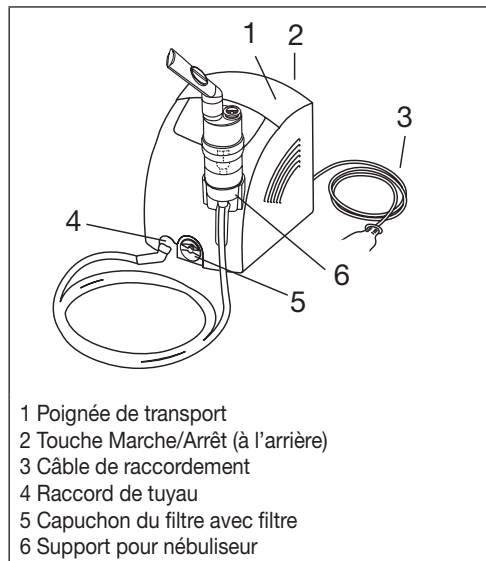

### Vue d'ensemble du nébuliseur et des accessoires

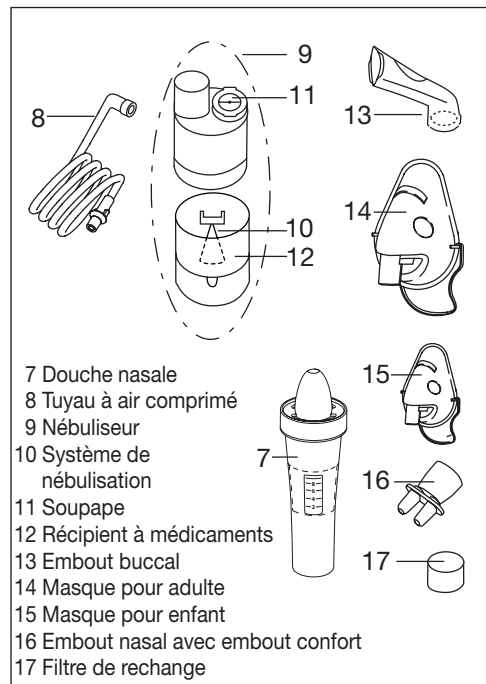

## 5. Mise en service

### Installation

Sortez l'appareil de son emballage.  
Posez-le sur une surface plane.  
Veillez à ce que les fentes d'aération soient dégagées.

### Avant la première utilisation

#### **i** Remarque

- Avant la première utilisation, le nébuliseur et les accessoires devront être nettoyés et désinfectés. Voir « Nettoyage et désinfection » page 29.
- Raccordez le tuyau à air comprimé [8] sous le récipient à médicaments [12].

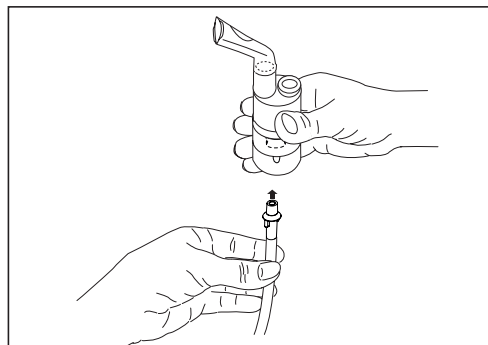

- Raccordez l'autre extrémité du tuyau à air comprimé [8] au raccord de tuyau [4] de l'inhalateur avec une légère rotation.

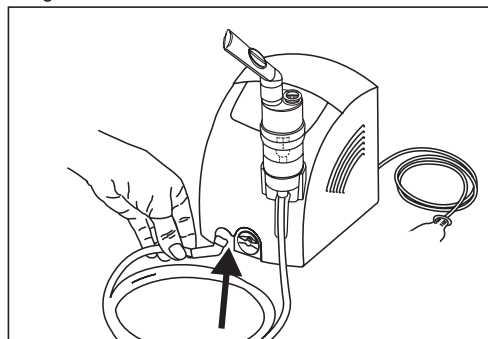

### Connexion au secteur

Branchez l'appareil uniquement à la tension indiquée sur la plaque signalétique.

- Branchez la fiche électrique du câble de raccordement [3] sur une prise secteur adaptée.
- Pour connecter la fiche d'alimentation au réseau, insérez complètement la fiche dans la prise.

#### **i** Remarque

- Vérifiez qu'il y a bien une prise à proximité du lieu d'installation.

- Placez le câble de raccordement de manière à ce que personne ne puisse trébucher dessus.
- Pour déconnecter l'inhalateur du secteur après l'inhalation, éteignez d'abord l'appareil et retirez ensuite la prise du secteur.

## 6. Utilisation

### ⚠ Attention

- Pour des raisons hygiéniques, il est indispensable de nettoyer le nébuliseur [9] ainsi que les accessoires après chaque traitement, et de les désinfecter après le dernier traitement quotidien.
- Les accessoires ne doivent être utilisés que par une seule personne ; leur utilisation par plusieurs personnes est déconseillée.
- Si au cours d'une thérapie, plusieurs médicaments différents doivent être inhalés, il convient de veiller à rincer le nébuliseur [9] à l'eau chaude du robinet après chaque usage. Voir « Nettoyage et désinfection » page 29.
- Respectez les instructions de ce mode d'emploi relatives au changement du filtre.
- Avant chaque utilisation de l'appareil, contrôlez la bonne fixation des raccords du flexible sur l'inhalateur [4] et sur le nébuliseur [9].
- Contrôlez le fonctionnement correct de l'appareil avant de l'utiliser ; pour ce faire, mettez brièvement l'inhalateur en marche (avec le nébuliseur raccordé, mais sans médicaments). L'appareil fonctionne correctement si, à cette occasion, de l'air sort du nébuliseur [9].

### 6.1 Insertion du système de nébulisation

- Ouvrez le nébuliseur [9] en tournant la partie supérieure dans le sens inverse des aiguilles d'une montre par rapport au récipient à médicaments [12]. Insérez le système de nébulisation [10] dans le récipient à médicaments [12].
- Assurez-vous que le cône d'arrivée de médicaments est bien en place sur le cône du conduit d'air à l'intérieur du nébuliseur.[9]

### 6.2 Assemblage du nébuliseur

- Versez une solution saline isotonique ou le médicament directement dans le récipient à médicaments [12]. Attention à ne pas trop le remplir ! La quantité de remplissage maximale recommandée est de 8 ml.
- Utilisez uniquement des médicaments prescrits par votre médecin et demandez la durée et la dose d'inhalation adaptées à vos besoins !

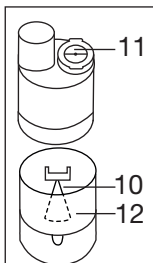

- Si la dose de médicament prescrite est inférieure à 2 ml, remplissez cette quantité avec une solution de chlorure de sodium isotonique jusqu'à un minimum de 4 ml. La dilution est également nécessaire pour les médicaments visqueux. Conformez-vous aux indications de votre médecin.

### 6.3 Fermeture du nébuliseur

- Fermez le nébuliseur [9] en tournant la partie supérieure dans le sens des aiguilles d'une montre par rapport au récipient à médicaments [12]. Assurez-vous que le nébuliseur est bien fermé.

### 6.4 Insertion de la soupape

- Appuyez sur la soupape bleue [11] dans l'ouverture prévue à cet effet sur le dessus du nébuliseur [9].

### ⓘ Remarque

Le système de soupape assure un meilleur dépôt du médicament dans les poumons. N'utilisez la soupape [11] qu'avec l'embout buccal [13] et jamais avec le masque [14,15] ni l'embout nasal [16].

### 6.5 Raccordement des accessoires au nébuliseur

- Reliez le nébuliseur [9] à l'accessoire souhaité (embout buccal [13], masque pour adulte [14], masque pour enfant [15] ou embout nasal [16]). En plus du masque pour adulte fourni [14] et du masque pour enfants (à partir de 2 ans) [15], vous avez la possibilité d'utiliser un masque pour bébé (de 0 à 3 ans) avec votre inhalateur. Le masque pour bébé n'est pas fourni avec l'IH 26. Vous trouverez un aperçu de tous les articles de rechange au chapitre « 12. Pièces de rechange et consommables ».

### ⓘ Remarque

L'inhalation avec l'embout buccal est la forme la plus efficace de la thérapie. L'utilisation du masque d'inhalation n'est recommandée que lorsque l'utilisation d'un embout buccal n'est pas possible (par exemple, chez les enfants qui ne peuvent pas encore inhaler dans l'embout buccal).

Lorsque vous utilisez le masque pour adulte [14], faites-le tenir sur votre tête à l'aide de la bande de fixation prévue à cet effet. Il existe également une bande de fixation adaptée au masque pour enfant [15]. Lorsque vous inhalez dans le masque, assurez-vous que celui-ci est bien positionné et que vos yeux ne sont pas couverts.

- Retirez le nébuliseur de son support [6] en le tirant vers le haut avant de commencer le traitement.
- Démarrez l'inhalateur au moyen de l'interrupteur marche/arrêt [2].

- Le brouillard de pulvérisation qui s'échappe du nébuliseur indique que l'appareil fonctionne parfaitement.

## 6.6 Traitement

- Pendant l'inhalation, restez debout et détendu à côté d'une table et non assis sur une chaise, pour ne pas compresser les voies respiratoires et risquer de compromettre l'efficacité du traitement.
- Inspirez profondément le médicament pulvérisé.



### Attention

L'appareil n'est pas adapté pour être utilisé pendant une longue durée : après 30 minutes d'utilisation, il doit être arrêté pendant 30 minutes.



### Remarque

Tenez le nébuliseur droit (vertical) pendant l'inhalation ; autrement, la nébulisation ne fonctionne pas et l'appareil ne peut plus fonctionner correctement.



### Attention

Des huiles essentielles thérapeutiques, des sirops contre la toux, des solutions à gargariser, des gouttes pour la friction cutanée ou pour des bains à vapeur ne sont par principe pas adaptés à l'inhalation par inhalateur. Ces additifs sont souvent de nature visqueuse et risquent de nuire durablement au bon fonctionnement de l'appareil ainsi qu'à l'efficacité du traitement. En cas d'hypersensibilité des bronches, des médicaments à base d'huiles essentielles peuvent provoquer un bronchospasme aigu (un resserrement spasmodique soudain des bronches accompagné d'une dyspnée). Renseignez-vous auprès de votre médecin ou de votre pharmacien !

## 6.7 Fin de l'inhalation

Si le nuage de pulvérisation ne s'échappe plus que de façon irrégulière ou si le bruit change au cours de l'inhalation, vous pouvez arrêter l'inhalation.

- Après utilisation, éteignez l'inhalateur à l'aide de l'interrupteur Marche/Arrêt [2] et débranchez-le du secteur.
- Après le traitement, remettez le nébuliseur [9] dans son support [6].

## 6.8 Douche nasale

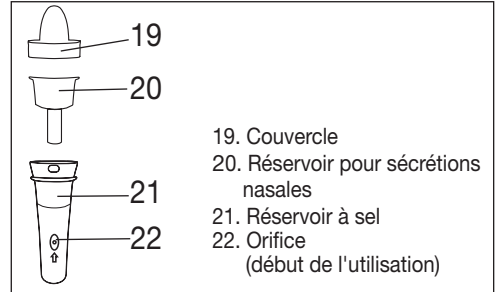

Vous pouvez nettoyer vos narines à l'aide de la douche nasale. La douche nasale produit un jet fin idéal pour le traitement de troubles respiratoires ou pour l'humidification de la muqueuse nasale.

Nous recommandons d'utiliser la douche nasale en cas de rhume, de sécheresse nasale, de présence excessive de poussière, d'allergies au pollen, d'inflammation chronique des sinus ou sur les conseils de votre médecin.

### Avertissement

- N'utilisez pas la douche nasale en association avec d'autres médicaments ou huiles essentielles.

### Attention



- Utilisez la douche nasale uniquement avec des solutions de chlorure de sodium isotoniques.
- Remplacez la douche nasale tous les ans.

Le volume maximal de la douche nasale est de 10 ml. Si vous n'êtes pas sûr de la dilution correcte de la solution de chlorure de sodium, demandez à votre pharmacien.

## 6.9 Utilisation de la douche nasale

Pour utiliser correctement la douche nasale, suivez les étapes suivantes :

<ol style="list-style-type: none"> <li>1. Tournez le couvercle [19] à 90° dans le sens inverse des aiguilles d'une montre et tirez-le vers le haut.</li> <li>2. Retirez le réservoir [20] en le tirant vers le haut.</li> </ol>	
<ol style="list-style-type: none"> <li>3. Remplissez le réservoir à sel [21] d'une solution de chlorure de sodium.</li> </ol>	

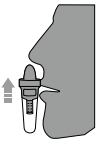
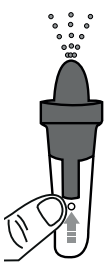
<p>4. Placez le réservoir [20] dans le réservoir à sel [21].</p> <p>5. Placez le couvercle [19] sur le réservoir à sel [21]. Tournez le couvercle [19] dans le sens des aiguilles d'une montre jusqu'à ce qu'il s'enclenche.</p>	
<p>6. Raccordez le tuyau à air comprimé [8] sous le réservoir à sel [21].</p>	
<p>7. Placez le couvercle [19] avec précaution dans une narine. Respirez par le nez.</p>	
<p>8. Appuyez sur l'interrupteur Marche/Arrêt [2] à l'arrière de l'inhalateur. Pour commencer l'utilisation, placez un doigt sur l'orifice [22] du réservoir.</p> <p><b>i Remarque</b></p> <p>Pendant l'utilisation, respirez lentement et régulièrement par le nez. Inclinez légèrement la tête dans la direction opposée à la narine traitée, de sorte que la solution de chlorure de sodium puisse s'écouler en profondeur dans le nez.</p> <p>9. Pour faire une pause ou terminer l'utilisation de la douche nasale, retirez votre doigt de l'orifice [22] du réservoir à sel [21].</p>	
<p>10. Vous pouvez terminer l'utilisation de l'appareil dès que votre nez est propre. Il ne faut pas poursuivre l'utilisation de l'appareil après avoir consommé la capacité maximale.</p>	

filtre est humide, il doit également être remplacé par un filtre neuf.

### ⚠ Attention

- N'essayez pas de nettoyer et de réutiliser le filtre usagé !
- Utilisez exclusivement le filtre d'origine du fabricant, votre inhalateur risquant autrement d'être endommagé ou le traitement de ne pas être assez efficace.
- Le filtre à air ne doit pas être réparé ou entretenu alors qu'une personne est en train d'utiliser l'appareil.
- N'utilisez en aucun cas l'appareil sans filtre.

Procédez comme suit pour changer le filtre :

### ⚠ Attention

- Éteignez tout d'abord l'appareil, puis débranchez-le du secteur.
- Laissez l'appareil refroidir.

1. Tirer le capuchon du filtre [5] vers l'avant.

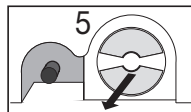

### i Remarque

Si le filtre reste dans l'appareil après le retrait du capuchon, retirez-le, par exemple avec une pince ou un objet similaire.

2. Réinsérez le capuchon du filtre [5] avec un nouveau filtre.
3. Assurez-vous qu'il est bien fixé.

## 8. Nettoyage et désinfection

### Nébuliseur et accessoires

### ⚠ Avertissement

Afin d'éviter tout risque pour la santé, veillez à observer les prescriptions d'hygiène suivants.

- Le nébuliseur [9] et les accessoires sont prévus pour une utilisation répétée. Veuillez tenir compte du fait que les différents domaines d'utilisation exigent différents moyens de nettoyage et de retraitement hygiénique.

### Remarque :

- Ne pas nettoyer mécaniquement le nébuliseur ainsi que les accessoires avec des brosses ou des objets similaires, sachant que ceci pourrait causer des dommages irréparables et par conséquent, le succès ciblé de traitement ne peut plus être garanti.
- Concernant les exigences supplémentaires relatives à la préparation hygiénique nécessaire (traitement

## 6.10 Nettoyage

Voir « Nettoyage et désinfection » page 29.

## 7. Changement du filtre

Dans des conditions d'utilisation normales, le filtre à air est prévu pour être changé après environ 500 heures d'utilisation ou une année. Vérifiez l'état du filtre à air régulièrement (toutes les 10 à 12 atomisations). S'il est très sale ou bouché, remplacez le filtre utilisé. Si le

des mains, des médicaments ou des solutions d'inhalation) pour les groupes à haut risque (par ex. les patients atteints de mucoviscidose), veuillez vous renseigner auprès de votre médecin.

- Veillez à bien sécher le nébuliseur et les accessoires après chaque nettoyage ou désinfection. L'humidité résiduelle peut fortement favoriser la prolifération de bactéries.

## Préparation

- Toutes les pièces du nébuliseur [9] ainsi que les accessoires utilisés doivent être nettoyés immédiatement après chaque traitement, afin d'éliminer les résidus médicamenteux et les impuretés.
- Pour cela, démontez les différentes pièces du nébuliseur [9] et la douche nasale [7].
- Tirer l'embout buccal [13], le masque [14, 15] ou l'embout nasal [16] du nébuliseur.
- Démontez l'embout nasal si vous l'avez utilisé avec l'embout confort.
- Démontez le nébuliseur en tournant la partie supérieure dans le sens inverse des aiguilles d'un montre par rapport au récipient à médicaments [12].
- Retirez le système de nébulisation [10] du récipient à médicaments [12].
- Retirez la soupape [11] du nébuliseur [9] en la tirant.
- Procédez dans l'ordre inverse lorsque vous remontez le nébuliseur.

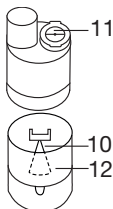

## Nettoyage



Avant chaque nettoyage, l'appareil devra être éteint, débranché du secteur et refroidi.

Le **nébuliseur** et l'**accessoire** utilisé comme l'embout buccal, le masque, la douche nasale, etc. doivent être nettoyés à l'eau chaude, mais pas bouillante, après chaque utilisation. Séchez les pièces soigneusement avec un chiffon doux. Lorsqu'elles sont entièrement séchées, assemblez de nouveau les pièces et posez-les dans un récipient sec et étanche ou effectuez la désinfection.

Assurez-vous que tous les résidus ont été éliminés lors du nettoyage. À cet effet, n'utilisez jamais des substances pouvant être potentiellement toxiques au contact avec la peau ou les muqueuses, ainsi que lorsqu'elles sont avalées ou inhalées.

Pour nettoyer l'**appareil**, utilisez un chiffon sec doux et un détergent doux.

N'utilisez pas de produit de nettoyage agressif et ne mettez jamais l'appareil sous l'eau.



## Attention

- Assurez-vous que l'eau ne s'infiltre pas à l'intérieur !
- Ne lavez pas l'appareil et les accessoires au lave-vaisselle !
- Lorsqu'il est branché, l'appareil ne doit pas être saisi avec des mains humides ; protéger l'appareil des éclaboussures d'eau. L'appareil doit uniquement être utilisé à l'état entièrement sec.
- Ne pulvérisez pas de liquide dans les fentes d'aération ! En pénétrant à l'intérieur de l'appareil, les liquides peuvent entraîner un endommagement de l'électronique et des autres pièces de l'inhalateur et, par conséquent, un dysfonctionnement de l'appareil.

## Eau de condensation, entretien du flexible

Selon les conditions environnementales, de la condensation peut apparaître dans le tuyau. Pour éviter l'apparition de germes et garantir une thérapie irréprochable, tenir impérativement à l'écart de l'humidité. Pour ce faire, respectez les mesures suivantes :

- Retirez le tuyau à air comprimé [8] du nébuliseur [9].
- Laissez le tuyau branché du côté de l'inhalateur [4].
- Utilisez l'inhalateur jusqu'à ce que l'humidité soit éliminée par l'air qui le traverse.
- Remplacez le tuyau en cas d'encrassement important.

## Désinfection

Veillez strictement respecter les points mentionnés ci-dessous afin de désinfecter votre nébuliseur et les accessoires. Il convient de désinfecter les différentes pièces au plus tard après la dernière utilisation quotidienne.

(Tout ce dont vous avez besoin est d'un peu de vinaigre blanc et d'eau distillée !)

- Commencez par nettoyer le nébuliseur et les accessoires, comme décrit dans la section « Nettoyage ».
- Démontez le nébuliseur et la douche nasale, l'embout buccal et l'embout nasal et laissez-les tremper 5 minutes dans de l'eau bouillante.
- Pour nettoyer les autres accessoires, utilisez un mélange composé d'1/4 de vinaigre et de 3/4 d'eau distillée. Assurez-vous que la quantité soit suffisante pour que les parties comme le nébuliseur, le masque et l'embout buccal soient complètement immergées.
- Laissez tremper les pièces pendant 30 minutes dans le mélange au vinaigre.
- Rincez les pièces à l'eau et séchez-les soigneusement avec un chiffon doux.

## Attention

Le tuyau à air comprimé et les masques ne doivent pas être bouillis ni autoclavés.

- Lorsqu'elles sont entièrement séchées, assemblez de nouveau les pièces et posez-les dans un récipient sec et étanche.

## Remarque

Après le nettoyage, assurez-vous que les pièces sont tout à fait sèches. Dans le cas contraire, le risque de croissance des germes augmente.

## Séchage

- Posez les différentes pièces sur une surface sèche, propre et absorbante, et laissez-les sécher complètement (au moins pendant 4 heures).

## Résistance des matériaux

- Tout comme d'autres produits en matière plastique, le nébuliseur et les accessoires sont sujets à une certaine usure à la suite d'une utilisation et un traitement hygiénique fréquent. Au fil du temps, ceci pourrait provoquer un changement de l'aérosol et par conséquent, nuire à l'efficacité de la thérapie. C'est pourquoi nous recommandons de changer le nébuliseur et les autres accessoires après un an d'utilisation.
- Pour choisir le produit de nettoyage ou de désinfection, il convient d'observer les points suivants : N'utilisez qu'un produit de nettoyage ou de désinfection doux, que vous doserez selon les indications du fabricant.

## Stockage

- Ne pas stocker l'appareil dans des pièces à fort taux d'humidité (par ex. dans la salle de bain) ou le transporter avec des objets humides.
- Stocker et transporter l'appareil à l'abri du rayonnement prolongé direct du soleil.
- Les accessoires peuvent être rangés en toute sécurité dans le compartiment à accessoires. Rangez l'appareil dans un endroit sec, de préférence dans son emballage.

## 9. Élimination

Dans le cadre de la protection de l'environnement, il est interdit de jeter l'appareil avec les déchets ménagers.

Veillez éliminer l'appareil conformément à la directive européenne – **WEEE** (Waste Electrical and Electronic Equipment) relative aux appareils électriques et électroniques usagés.



Pour toute question à ce sujet, adressez-vous aux collectivités locales responsables de l'élimination et du recyclage de ces produits.

## 10. Solution aux problèmes

Problèmes/questions	Causes possibles/solution
Le nébuliseur ne produit pas ou trop peu d'aérosol.	1. Trop ou trop peu de médicament dans le nébuliseur. Minimum : 2 ml, Maximum : 8 ml.
	2. Vérifier que la buse n'est pas bouchée. Le cas échéant, nettoyer la buse (par ex. en la rinçant). Allumer à nouveau le nébuliseur. <b>ATTENTION</b> : ne percer soigneusement les trous fins qu'à l'arrière de la buse.
	3. Le nébuliseur n'est pas maintenu en position verticale.
	4. Un médicament liquide inadapté a été versé dans le nébuliseur (par ex. un liquide trop visqueux). Le médicament liquide devra être prescrit par le médecin.
L'émission est trop faible.	Tuyau plié, filtre encrassé, trop de solution pour inhalation.
Quels médicaments peuvent être inhalés ?	<b>Veillez consulter votre médecin à ce sujet.</b> En général, tous les médicaments qui conviennent et qui sont approuvés pour un inhalateur peuvent être inhalés.
Il reste des résidus de solution d'inhalation dans le nébuliseur.	Ceci est normal et dû à des raisons techniques. Cessez l'inhalation dès que vous remarquez que le bruit du nébuliseur est différent.
Que faut-il observer pour les jeunes enfants et les enfants ?	1. Chez les jeunes enfants et les enfants, le masque doit recouvrir la bouche et le nez pour assurer une inhalation efficace.
	2. Chez les enfants, le masque doit également recouvrir la bouche et le nez. Pour les personnes dormantes, une nébulisation n'est pas avisée, car dans cet état, le médicament n'atteint pas les poumons en quantités suffisantes.

Problèmes/questions	Causes possibles/solution
	<b>Remarque :</b> l'inhalation ne devrait être effectuée que sous la surveillance et qu'avec le soutien d'une personne adulte, et les enfants ne doivent pas rester sans surveillance.
L'inhalation avec le masque est-elle plus longue ?	Ceci est dû à des raisons techniques. Lors de chaque cycle de respiration, vous inspirez moins de médicament à travers les orifices du masque que par l'embout buccal. À travers les trous, l'aérosol est ensuite mélangé avec l'air ambiant.
Pourquoi le nébuliseur doit-il être remplacé régulièrement ?	Il existe deux raisons pour cela : 1. Pour garantir un spectre de particules efficace d'un point de vue thérapeutique, l'alésage de la buse ne doit pas dépasser un diamètre donné. En raison des sollicitations mécaniques et thermiques, le plastique est soumis à une certaine usure. Le système de nébulisation [10] est particulièrement sensible. La composition des gouttes de l'aérosol peut alors se modifier, ce qui a une incidence directe sur l'efficacité du traitement. 2. En outre, il est recommandé de changer régulièrement le nébuliseur pour des raisons d'hygiène.
Chaque individu a-t-il besoin de son propre nébuliseur ?	Pour des raisons d'hygiène, c'est absolument indispensable.

Volume de remplissage	2 ml min.
Douche nasale	10 ml max.
Pression acoustique	env. 52 dBA (selon DIN NE 13544-1 paragraphe 26)
Connexion au secteur	230 V~, 50 Hz ; 230 VA R.-U. : 240 V~, 50 Hz ; 240 VA Saudi Arabia: 220 V~; 60 Hz; 220 VA
Durée de vie prévue	1000 h
Conditions d'utilisation	Température : +10 °C à +40 °C Humidité relative de l'air : 10 % à 95 % Pression atmosphérique : 500 jusqu'à 1 060 hPa
Conditions de stockage et de transport	Température : 0 °C à +60 °C Humidité relative de l'air : 10 % à 95 % Pression atmosphérique : 700 jusqu'à 1 060 hPa
Caractéristiques de l'aérosol	1) Débit : 5,3 l/min 2) Distribution : 0,326 ml 3) Débit de distribution : 0,132 ml/min 4) Taille des particules (MMAD) : 3,07 µm

Le numéro de série se trouve sur l'appareil ou sur le compartiment à piles.

Sous réserve de modifications techniques.

### Diagramme sur la taille des particules

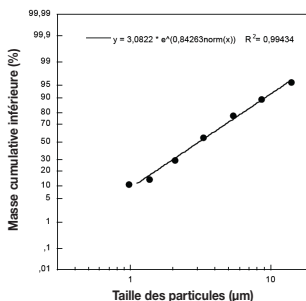

Les mesures ont été effectuées avec une solution de fluorure de sodium à l'aide d'un impacteur NGI (Next Generation Impactor).

Il se peut que le diagramme ne soit pas applicable tel quel pour les suspensions ou des médicaments très visqueux. Pour de plus amples informations, veuillez contacter le fabricant du médicament en question.

## 11. Caractéristiques techniques

Modèle	IH 26
Type	IH 25/2
Dimensions (l x H x P)	166 x 141 x 148 mm
Poids	1,4 kg
Pression de travail	env. 0,8 - 1,45 bar
Volume de remplissage du nébuliseur	2 ml min. 8 ml max.
Débit du médicament	env. 0,3 ml/min.

## 12. Pièces de rechange et consommables

Désignation	Matériau	RÉF.
Yearpack (contient embout buccal, embout nasal, masque pour adulte, masque pour enfant, nébuliseur, tuyau à air comprimé, filtre)	PP/PVC	601.28
Douche nasale	PP	601.37
Masque pour bébé	PVC	601.31

### Remarque

En cas d'utilisation de l'appareil en dehors des spécifications, un fonctionnement irréprochable ne peut pas être garanti ! Nous nous réservons le droit d'effectuer des modifications techniques pour améliorer et faire évoluer le produit. Cet appareil et les accessoires correspondants satisfont aux normes européennes EN60601-1 et EN60601-1-2 (CISPR 11, IEC61000-3-2, IEC61000-3-3, IEC61000-4-2, IEC61000-4-3, IEC61000-4-4, IEC61000-4-5, IEC61000-4-6, IEC61000-4-7, IEC61000-4-8, IEC61000-4-11) ainsi que EN13544-1 et doivent faire l'objet de mesures de précautions particulières concernant la compatibilité électromagnétique. L'appareil est conforme aux exigences de la directive européenne 93/42/EEC sur les produits médicaux, la loi sur les produits médicaux.

### INFORMATIONS SUR LA COMPATIBILITÉ ÉLECTROMAGNÉTIQUE

- L'appareil est prévu pour fonctionner dans tous les environnements indiqués dans ce mode d'emploi, y compris dans un environnement domestique.
- En présence d'interférences électromagnétiques, vous risquez de ne pas pouvoir utiliser toutes les fonctions de l'appareil. Vous pouvez alors rencontrer, par exemple, des messages d'erreur ou une panne de l'écran/de l'appareil.
- Évitez d'utiliser cet appareil à proximité immédiate d'autres appareils ou en l'empilant sur d'autres appareils, car cela peut provoquer des dysfonctionnements. S'il n'est pas possible d'éviter le genre de situation précédemment indiqué, il convient alors de surveiller cet appareil et les autres appareils afin d'être certain que ceux-ci fonctionnent correctement.
- L'utilisation d'accessoires autres que ceux spécifiés ou fournis par le fabricant de cet appareil peut provoquer des perturbations électromagnétiques accrues ou une baisse de l'immunité électromagnétique de l'appareil, et donc causer des dysfonctionnements.

## 13. Garantie/Maintenance

Pour toute demande de garantie, veuillez contacter votre revendeur local ou la succursale locale (cf. la liste « Service client à l'international »).

Lorsque vous retournez l'appareil, assurez-vous d'y joindre une copie de votre preuve d'achat et une brève description du défaut.

Les conditions de garantie suivantes s'appliquent :

1. La période de garantie des produits BEURER est de 5 ans ou, si elle est plus longue, elle est applicable dans le pays concerné à compter de la date d'achat. Pour toute demande de garantie, vous devez prouver la date d'achat par une preuve d'achat ou une facture.
2. Les réparations (appareil complet ou pièces détachées) ne prolongent pas la période de garantie.
3. La garantie n'est pas valable en cas de dommages dus :
  - a. à une utilisation inappropriée, par exemple le non-respect des instructions par l'utilisateur ;
  - b. à des réparations ou des modifications réalisées par le client ou par une personne non autorisée ;
  - c. au transport du fabricant chez le client ou pendant le transport jusqu'au service client ;
  - d. pour les accessoires soumis à une usure naturelle (brassard, piles, etc.).
4. Toute responsabilité liée aux dommages consécutifs directs ou indirects causés par l'appareil est exclue même si un droit de garantie est reconnu en cas de dommage à l'appareil.

## Índice

1. Introducción .....	34
2. Símbolos.....	34
3. Indicaciones de advertencia y de seguridad.....	35
4. Descripción del aparato y los accesorios.....	36
5. Puesta en funcionamiento.....	37
6. Manejo.....	37
7. Cambio de filtro .....	40
8. Limpieza y desinfección .....	40
9. Eliminación .....	42
10. Resolución de problemas.....	42
11. Datos técnicos.....	43
12. Piezas de repuesto y de desgaste .....	43
13. Garantía/Asistencia .....	44

## Artículos suministrados

Véase la descripción del aparato y de los accesorios en la página 36.

- Inhalador
- Nebulizador
- Tubo flexible de aire comprimido
- Tubo de boca
- Mascarilla para adultos
- Mascarilla para niños
- Tubo de nariz con accesorio de confort
- Ducha nasal
- Filtro de repuesto
- Bolsa
- Estas instrucciones de uso

## 1. Introducción

### Estimada clienta, estimado cliente:

Nos alegramos de que haya elegido un producto de nuestra colección. Nuestro nombre es sinónimo de productos de alta y comprobada calidad en el ámbito de aplicación de calor, peso, presión arterial, temperatura corporal, pulso, tratamiento suave, masaje y aire.

Lea detenidamente estas instrucciones de uso, consérvelas para su futura utilización, asegúrese de que estén accesibles para otros usuarios y respete las indicaciones.

Atentamente,  
El equipo de Beurer

### Campo de aplicación

Este inhalador es un aparato para atomizar líquidos y medicamentos líquidos (aerosoles) y para tratar las vías respiratorias superiores e inferiores.

Mediante la atomización y la inhalación del medicamento prescrito o recomendado por el médico puede prevenir enfermedades de las vías respiratorias, aliviar

los síntomas concomitantes y acelerar la curación. Su médico o farmacéutico le proporcionará más información sobre las posibilidades de uso.

El aparato está diseñado para realizar inhalaciones en el hogar. No obstante, la inhalación de medicamentos debe realizarse siempre por prescripción médica. Realice la inhalación de forma tranquila y relajada y respire despacio y profundamente para que el medicamento pueda llegar hasta los bronquios. Respire normalmente.

No debe calibrarse el aparato.

Tras una breve preparación, el aparato quedará listo para un nuevo uso. Para ello deberá cambiar todos los accesorios, incluido el nebulizador y el filtro de aire, y desinfectar la superficie del aparato utilizando un desinfectante de venta en establecimientos comerciales. Si el aparato es utilizado por varias personas, tenga en cuenta que se deberán cambiar todos los accesorios.

Recomendamos cambiar el nebulizador y los demás accesorios cada año.

## 2. Símbolos

En estas instrucciones de uso se utilizan los siguientes símbolos.



**Advertencia** Indicación de advertencia sobre peligro de lesiones o para la salud.









**Atención** Indicación de seguridad sobre posibles daños del aparato o los accesorios.



**Nota** Indicación de información importante.

En el embalaje y en la placa de características del aparato y de los accesorios se utilizan los siguientes símbolos.

	Pieza de aplicación tipo BF
	Observe las instrucciones de uso
	Aparato con clase de protección 2
	Fabricante
I	ON
O	Desactivar
	Número de serie

30 ON/ 30 OFF	30 minutos de servicio, a continuación 30 minutos de descanso antes de volver a utilizar el aparato.
<b>IP 21</b>	Protección contra cuerpos extraños $\geq 12,5$ mm y contra goteo vertical de agua
 0483	El sello CE certifica que este aparato cumple con los requisitos establecidos en la Directiva 93/42/EEC relativa a los productos sanitarios.
 20 PAP	Eliminar el embalaje respetando el medioambiente.

### 3. Indicaciones de advertencia y de seguridad

#### Advertencia

- Antes de utilizar el aparato deberá asegurarse de que ni este ni los accesorios presentan daños visibles. En caso de duda no lo use y póngase en contacto con su distribuidor o con la dirección de atención al cliente indicada.
- Si surgen problemas con el aparato, consulte el capítulo “10. Resolución de problemas”.
- La utilización del aparato no exime de acudir al médico ni de seguir el tratamiento prescrito por este. Por lo tanto, todos los dolores o enfermedades deben consultarse primero con un médico.
- Si está preocupado por su salud, consulte a su médico de familia.
- Respete unas medidas de higiene generales al utilizar el nebulizador.
- Siga siempre las indicaciones de su médico sobre el tipo de medicamento que deba utilizar, la dosis, la frecuencia y la duración de la inhalación.
- Utilice únicamente medicamentos prescritos o recomendados por su médico o farmacéutico.

#### **Tenga en cuenta que:**

para el tratamiento solo deben utilizarse las piezas indicadas por el médico según el estadio de la enfermedad.

- Compruebe en el prospecto del medicamento si existen contraindicaciones para el uso con los sistemas habituales de aerosolterapia.
- Si el aparato no funcionase correctamente, o produjese malestar o dolores, deje de utilizarlo inmediatamente.
- Mantenga el aparato alejado de los ojos durante su uso, el vapor de medicamentos podría resultar perjudicial.
- No utilice el aparato cerca de gases inflamables, oxígeno u óxido de nitrógeno.

- Este aparato no debe ser utilizado por niños o adultos con las facultades físicas, sensoriales (p. ej. insensibilidad al dolor) o mentales limitadas o con poca experiencia o conocimientos, a no ser que los vigile una persona responsable de su seguridad o que esta persona les indique cómo se debe utilizar el aparato.
- Compruebe en el prospecto del medicamento si existen contraindicaciones para el uso con los sistemas habituales de aerosolterapia.
- Antes de cada tarea de limpieza y/o mantenimiento el aparato se debe apagar y el conector se debe desenchufar de la red.
- Mantenga a los niños alejados del material de embalaje (peligro de asfixia).
- Para evitar el peligro de enredo y estrangulación, mantenga los cables y conductos de aire fuera del alcance de los niños pequeños.
- No utilice piezas adicionales no recomendadas por el fabricante.
- El aparato se puede conectar únicamente a la tensión de red indicada en la placa indicadora de tipo.
- No sumerja el aparato en agua ni lo utilice en ambientes húmedos. Bajo ningún concepto deben entrar líquidos en el aparato.
- Proteja el aparato de impactos fuertes.
- No agarre nunca el cable de alimentación con las manos húmedas, de lo contrario podría sufrir una descarga eléctrica.
- No desconecte el conector de la toma tirando del cable.
- No aplaste ni retuerza el cable ni lo pase por encima de objetos afilados, no lo deje colgando y protéjalo del calor.
- Recomendamos desenrollar completamente el cable de alimentación para evitar un sobrecalentamiento peligroso.
- Si el cable de alimentación de red de este aparato se daña, deberá sustituirse. Si el cable no se puede extraer, el aparato deberá sustituirse.
- Al abrir el aparato existe el peligro de recibir una descarga eléctrica. El aparato solamente estará desconectado de la red de alimentación cuando el conector de red se haya desenchufado de la toma.
- No está permitido realizar cambios en el aparato ni en los accesorios.
- No utilice el aparato si se cae, si se ha expuesto a una humedad extrema o si resulta deteriorado por cualquier otro motivo. En caso de duda, póngase en contacto con el servicio de atención al cliente o con el distribuidor.
- El inhalador IH 26 solo deberá utilizarse con nebulizadores compatibles de Beurer y con los correspondientes accesorios de Beurer. El uso de nebulizadores y accesorios de otros fabricantes puede reducir

la eficacia de la terapia y, dado el caso, dañar el aparato.

- Guarde el aparato y los accesorios fuera del alcance de los niños y animales domésticos.

### ⚠ Atención

- El aparato puede dejar de funcionar si se produce un fallo en el suministro eléctrico, una avería repentina u otras condiciones adversas. Por lo tanto, le recomendamos que disponga de un aparato de repuesto o de otro medicamento (prescrito por su médico).
- Si se requiere un adaptador o un prolongador, estos deberán cumplir la normativa de seguridad vigente. No sobrepase el límite de potencia de alimentación ni la potencia máxima especificados en el adaptador.
- No guarde el aparato ni el cable de alimentación cerca de fuentes de calor.
- No utilice el aparato en salas en las que se hayan utilizado aerosoles con anterioridad. Ventile la sala antes de iniciar la terapia.
- No introduzca nunca ningún objeto en los orificios de ventilación.
- No utilice nunca el aparato cuando al hacerlo se escuche un ruido anómalo.
- Por motivos de higiene es imperativo que cada usuario utilice sus propios accesorios.
- Desenchufe el conector de la toma eléctrica después de cada uso.
- Guarde el aparato en un lugar protegido de las inclemencias meteorológicas. El aparato debe guardarse en las condiciones atmosféricas especificadas.

### FUSIBLE

- El aparato contiene un fusible de sobrecorriente que solo podrá ser sustituido por personal especializado autorizado.

### Indicaciones generales

#### ⚠ Atención

- Utilice el aparato exclusivamente:
  - con personas,
  - para el fin para el que ha sido diseñado (inhalação de aerosoles) y del modo expuesto en estas instrucciones de uso.
- **¡Todo uso inadecuado puede ser peligroso!**
- En situaciones graves de emergencia, tienen prioridad los primeros auxilios.
- Utilice además de los medicamentos solo agua destilada o una solución salina. En algunas ocasiones, otros líquidos pueden averiar el inhalador o el nebulizador.
- Este aparato no está destinado para el uso comercial o clínico, sino exclusivamente para uso particular en el ámbito privado.

### Antes de la puesta en funcionamiento

#### ⚠ Atención

- Antes de usar el aparato, retire todo el material de embalaje.
- Proteja el aparato contra el polvo, la suciedad y la humedad y no lo cubra nunca mientras esté en funcionamiento.
- No utilice el aparato en ambientes llenos de polvo.
- Apague el aparato de inmediato si presenta defectos o se producen fallos de funcionamiento.
- El fabricante declinará toda responsabilidad por daños y perjuicios debidos a un uso inadecuado o incorrecto.

### Reparación

#### ⓘ Nota

- No debe abrir ni reparar el aparato bajo ningún concepto; en caso contrario, ya no se garantiza su funcionamiento correcto. El incumplimiento de esta disposición anula la garantía.
- Para llevar a cabo las reparaciones, diríjase al servicio de atención al cliente o a un distribuidor autorizado.
- Este aparato no necesita mantenimiento.

## 4. Descripción del aparato y los accesorios

### Vista general del inhalador

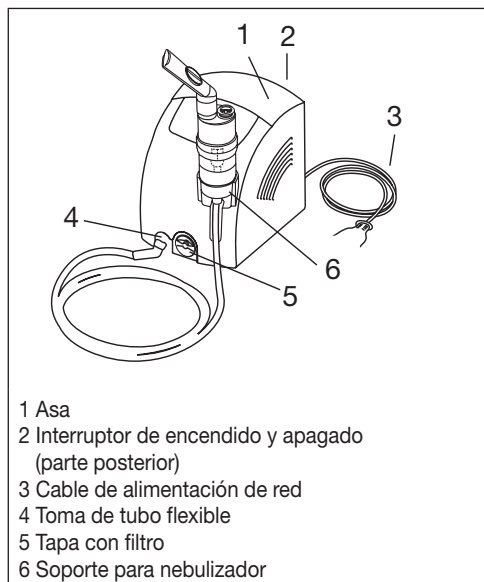

## Vista general del nebulizador y los accesorios



- Introduzca el otro extremo del tubo flexible de aire comprimido [8] en la toma para el tubo [4] del inhalador girándolo ligeramente.

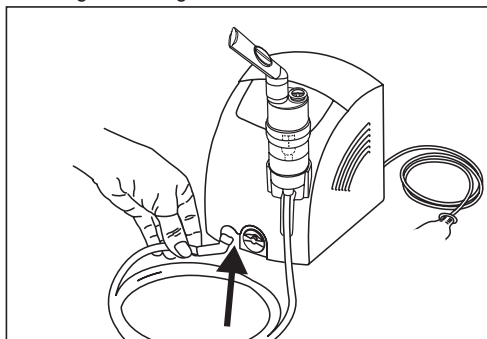

## Potencia

Conecte únicamente el aparato a la tensión de red indicada en la placa indicadora de tipo.

- Enchufe el conector del cable de alimentación de red [3] a una toma de corriente adecuada.
- Para conectar el aparato a la red enchufe el conector en la toma hasta que haga tope.

## **i** Nota

- Asegúrese de que haya una toma de corriente cerca del lugar de instalación.
- Tienda el cable de alimentación de red de modo que nadie pueda tropezar con él.
- Para separar el inhalador de la red eléctrica tras la inhalación, apague primero el aparato y desenchufe a continuación el conector de la toma.

## 5. Puesta en funcionamiento

### Colocación

Saque el aparato del embalaje.

Colóquelo sobre una superficie plana.

Asegúrese de que las ranuras de ventilación estén libres.

### Antes del primer uso

#### **i** Nota

- Antes del primer uso deberá limpiar y desinfectar el nebulizador y los accesorios. Consulte para ello “Limpieza y desinfección”, página 40.
- Introduzca el tubo flexible de aire comprimido [8] en la parte inferior del recipiente para medicamentos [12].

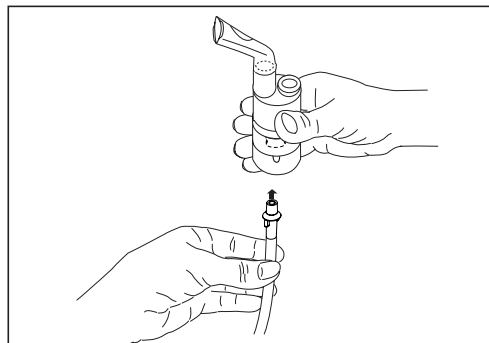

## 6. Manejo

### **⚠** Atención

- Por razones de higiene es obligatorio limpiar el nebulizador [9] y los accesorios después de cada utilización y desinfectarlos diariamente al finalizar los tratamientos.
- Las piezas de los accesorios solo deben ser utilizadas por una persona; se desaconseja su uso por varias personas.
- Si durante la terapia se inhalan diferentes medicamentos de forma sucesiva, asegúrese de lavar el nebulizador [9] con agua caliente tras cada uso. Consulte “Limpieza y desinfección”, página 40.
- Para cambiar el filtro siga las indicaciones de estas instrucciones de uso.
- Antes de utilizar el aparato, compruebe que los tubos flexibles estén correctamente conectados al inhalador [4] y al nebulizador [9].
- Antes de utilizar el aparato, asegúrese de que funciona correctamente. Para ello encienda el inhalador

(junto con el nebulizador conectado pero sin medicamento) brevemente. Si al hacerlo sale aire del nebulizador [9], el aparato funciona correctamente.

### 6.1 Colocación del accesorio del nebulizador

- Abra el nebulizador [9] girando la parte superior en sentido contrario a las agujas del reloj respecto al recipiente para medicamentos [12]. Inserte el accesorio insertable [10] en el recipiente para medicamentos [12].
- Asegúrese de que el cono de la guía del medicamento esté bien asentado sobre el cono de la guía de aire en el interior del nebulizador [9].

### 6.2 Llenar nebulizador

- Ponga la solución salina isotónica o el medicamento directamente en el recipiente para medicamentos [12]. No lo llene hasta desbordarlo. La capacidad máxima recomendada es de 8 ml.
- Utilice solo los medicamentos que le prescriba su médico e infórmese de la duración y la cantidad adecuada de inhalaciones.
- Si la cantidad de medicamento prescrita es inferior a 2 ml, añada solución salina isotónica hasta llegar como mínimo a los 4 ml. También es necesario diluir el medicamento cuando sea viscoso. Respete también en este caso la prescripción facultativa.

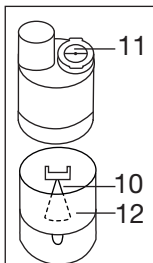

### 6.3 Cerrar nebulizador

- Cierre el nebulizador [9] girando la parte superior en el sentido de las agujas del reloj respecto al recipiente para medicamentos [12]. Asegúrese de que queda cerrado correctamente.

### 6.4 Colocar válvula

- Presione la válvula azul [11] en la abertura situada en la parte superior del nebulizador [9].

#### **i** Nota

El sistema de válvulas garantiza una mejor respirabilidad del medicamento. Utilice la válvula [11] únicamente con el tubo de boca [13], nunca con las mascarillas [14,15] ni con el tubo de nariz [16].

### 6.5 Acoplar los accesorios al nebulizador

- Acople al nebulizador [9] los accesorios deseados (tubo de boca [13], mascarilla para adultos [14], mascarilla para niños [15] o tubo de nariz [16]). Aparte de la mascarilla para adultos [14] y la mascarilla para niños (a partir de 2 años) [15] incluidas, tiene la posibilidad de usar una mascarilla para bebé (de 0 a 3 años) con su inhalador. La mascarilla para bebé no se incluye entre los productos suministra-

dos del IH 26. Encontrará un resumen de todos los artículos de postventa en el capítulo "12. Piezas de repuesto y de desgaste".

#### **i** Nota

La inhalación con el tubo de boca es la forma más efectiva de la terapia. El uso de la máscara de inhalación solo se recomienda si no es posible usar un tubo de boca (p. ej. en el caso de niños que aún no pueden inhalar con el tubo de boca).

Si utiliza la mascarilla para adultos [14], puede sujetarla a la cabeza con su cinta de sujeción. Del mismo modo, la mascarilla para niños [15] también dispone de una cinta de sujeción.

Compruebe que la máscara de inhalación se ajuste bien y que no cubra los ojos.

- Antes del tratamiento, saque el nebulizador del soporte [6] retirándolo hacia arriba.
- Encienda el inhalador accionando el interruptor de encendido y apagado [2].
- El vaho saliendo del nebulizador indica que este funciona correctamente.

### 6.6 Tratamiento

- Durante la inhalación, siéntese erguido y relajado en una mesa y no en un sillón, para no comprimir las vías respiratorias y reducir así la eficacia del tratamiento.
- Inhale el medicamento atomizado.

#### **!** Atención

El aparato no puede utilizarse ininterrumpidamente, se debe apagar 30 minutos tras 30 minutos de funcionamiento.

#### **i** Nota

Mantenga el nebulizador en posición vertical durante el tratamiento. De lo contrario la solución no se atomizará y el aparato no funcionará correctamente.

#### **!** Atención

En principio, los aceites esenciales vegetales, los jarabes para la tos, las soluciones para hacer gárgaras y las gotas para frías o baños de vapor no son adecuados para su inhalación mediante inhaladores. A menudo, estos productos son viscosos y pueden influir en el correcto funcionamiento del aparato, y, con ello, en la eficacia del tratamiento. En caso de presentar hipersensibilidad del sistema bronquial, los medicamentos con aceites esenciales pueden provocar bajo determinadas circunstancias un broncoespasmo grave (un estrechamiento espasmódico repentino de los bron-

quios con dificultad respiratoria). Consulte a su médico o farmacéutico.

### 6.7 Finalizar la inhalación

El tratamiento puede interrumpirse cuando el vapor salga irregularmente o cambie el ruido que produce el aparato al funcionar.

- Apague el inhalador tras el tratamiento con el interruptor de encendido y apagado [2] y desenchúfelo de la red eléctrica.
- Una vez acabado el tratamiento, vuelva a colocar el nebulizador [9] en su soporte [6].

### 6.8 Ducha nasal

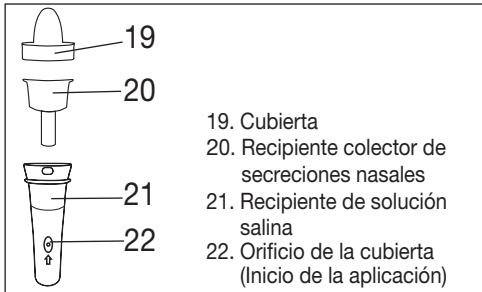

La ducha nasal sirve para limpiar las fosas nasales. La ducha nasal produce un chorro fino para el tratamiento de afecciones respiratorias o para humidificar la mucosa nasal.

Se recomienda el uso de la ducha nasal en caso de resfriados, sequedad de la nariz, polvo, alergia al polen, inflamación crónica de los senos paranasales o si lo prescribe el médico.

#### Advertencia

- No utilice la ducha nasal en combinación con otros medicamentos o aceites esenciales.

#### Atención

- Utilice la ducha nasal únicamente con soluciones salinas isotónicas.
- Cambie la ducha nasal cada año.

El volumen máximo de la ducha nasal es 10 ml. Consulte a su farmacéutico si no está seguro de la correcta dilución de la solución salina.

### 6.9 Uso de la ducha nasal

Para utilizar la ducha nasal correctamente, siga los siguientes pasos:

<ol style="list-style-type: none"> <li>1. Gire la cubierta [19] 90° en sentido contrario a las agujas del reloj y extraígalas tirando de ella hacia arriba.</li> <li>2. Extraiga el recipiente colector [20] tirando de él también hacia arriba.</li> </ol>	
<ol style="list-style-type: none"> <li>3. Llene el recipiente [21] con una solución salina.</li> </ol>	
<ol style="list-style-type: none"> <li>4. Coloque el recipiente recolector [20] en el recipiente de la solución salina [21].</li> <li>5. Coloque la cubierta [19] en el recipiente de la solución salina [21]. Gire la cubierta [19] en el sentido de las agujas del reloj hasta que encaje bien.</li> </ol>	
<ol style="list-style-type: none"> <li>6. Introduzca el tubo flexible de aire comprimido [8] desde abajo en el recipiente de la solución salina [21].</li> </ol>	
<ol style="list-style-type: none"> <li>7. Coloque la cubierta [19] con cuidado en uno de los orificios nasales. Respire por la nariz.</li> </ol>	

8. Pulse el interruptor de encendido y apagado [2] situado en la parte posterior del inhalador. Para comenzar la aplicación, coloque un dedo sobre el orificio de la cubierta [22] del recipiente.



### **i** Nota

Respire lenta y uniformemente por la nariz durante la aplicación. Inclíne ligeramente la cabeza en dirección opuesta al orificio de la nariz en el que está aplicando el tratamiento para que la solución salina pueda penetrar bien en la nariz.

9. Para pausar o finalizar el tratamiento, retire el dedo del orificio de la cubierta [22] del recipiente de la solución salina [21].

10. Podrá terminar el tratamiento en cuanto vuelva a sentir la nariz libre. El tratamiento debería terminar como muy tarde cuando se consuma la cantidad de llenado máxima.

1. Tirar de la tapa del filtro [5] hacia adelante.

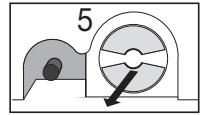

### **i** Nota

Si, una vez retirada la tapa, el filtro se queda en el aparato sáquelo de él utilizando unas pinzas o un útil similar.

2. Volver a colocar la tapa [5] con el nuevo filtro.  
3. Comprobar que asiente correctamente.

## 8. Limpieza y desinfección

### Nebulizador y accesorios

#### **⚠** Advertencia

Siga las medidas de higiene que se detallan a continuación para evitar riesgos para la salud.

- El nebulizador [9] y los accesorios se han diseñado para poder utilizarse en múltiples ocasiones. Tenga en cuenta que, según el campo de aplicación, deben cumplirse diferentes requisitos en cuanto a la limpieza y la reutilización higiénica.

#### Indicaciones:

- No limpie mecánicamente el nebulizador ni los accesorios utilizando un cepillo o similar, ya que podría causar daños irreparables y no podría garantizarse el éxito del tratamiento.
- Consulte a su médico las medidas adicionales que deba seguir con respecto a la preparación higiénica necesaria (limpieza de manos, manipulación de los medicamentos o de las soluciones de inhalación) en grupos de alto riesgo (p. ej. en pacientes con fibrosis quística).
- Asegúrese de que el aparato se seca completamente después de cada limpieza o desinfección. Un aparato con restos de humedad puede suponer un mayor riesgo de crecimiento de gérmenes.

#### Preparación

- Los restos de medicamento y las impurezas deberán eliminarse de todas las piezas del nebulizador [9] y de los accesorios utilizados inmediatamente después del tratamiento.
- Para ello, desmonte los componentes del nebulizador [9] y de la ducha nasal [7].
- Retire el tubo de boca [13], la mascarilla [14, 15] o el tubo de nariz [16] del nebulizador.
- Desmonte el tubo de nariz si lo ha utilizado en combinación con el accesorio de confort.

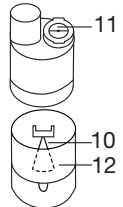

### 6.10 Realizar la limpieza

Consulte “Limpieza y desinfección”, página 40.

## 7. Cambio de filtro

En condiciones de uso normales, el filtro de aire debe sustituirse tras unas 500 horas de funcionamiento o un año. Compruebe periódicamente el filtro de aire (tras 10-12 procesos de pulverización). Los filtros usados deberán cambiarse cuando estén muy sucios u obstruidos. Los filtros también deberán sustituirse por uno nuevo cuando se hayan mojado.

#### **⚠** Atención

- ¡No intente limpiar un filtro usado y volver a utilizarlo!
- Utilice exclusivamente filtros originales del fabricante. De lo contrario el inhalador podría resultar dañado o el tratamiento podría no ser eficaz.
- El filtro de aire no se puede reparar ni realizar tareas de mantenimiento en él mientras esté siendo utilizado en una persona.
- No utilice nunca el aparato sin filtro.

Proceda de la siguiente forma para cambiar el filtro:

#### **⚠** Atención

- Apague primero el aparato y desenchúfelo de la toma de red.
- Deje enfriar el aparato.

- Desmonte el nebulizador girando la parte superior en sentido contrario a las agujas del reloj respecto al recipiente para medicamentos [12].
- Retire el accesorio insertable [10] del recipiente para medicamentos [12].
- Retire la válvula [11] del nebulizador [9] tirando de ella.
- El montaje se realizará siguiendo los pasos indicados en orden inverso.

## Limpieza



### Atención

Desenchufe el aparato de la red y déjelo enfriar antes de proceder a limpiarlo.

Después de cada aplicación se deben limpiar con agua caliente (no hirviendo) tanto el **nebulizador** como los **accesorios** utilizados (el tubo de boca, la mascarilla, la ducha nasal, etc). Seque las piezas con cuidado con un paño suave. Cuando estén completamente secas, vuelva a unir las piezas y colóquelas en un recipiente seco y hermético o desinfectelas.

Asegúrese al realizar la limpieza de que no queda ningún resto. No utilice sustancias que pudieran ser venenosas al contacto con la piel o las mucosas o al ser tragadas o inhaladas.

Para limpiar el **aparato** utilice un paño suave y seco y un producto de limpieza no abrasivo.

No utilice productos de limpieza corrosivos y nunca sumerja el aparato en agua.



### Atención

- ¡Asegúrese de que el interior del aparato no entre en contacto con el agua!
- ¡No lave el aparato ni los accesorios en el lavavajillas!
- No toque el aparato con las manos mojadas mientras esté conectado; no debe salpicar agua al aparato. El aparato solo se debe utilizar cuando esté completamente seco.
- ¡No pulverice ningún líquido en las ranuras de ventilación! Si entra líquido, puede dañar el sistema electrónico y otras piezas del inhalador y afectar al buen funcionamiento del mismo.

## Condensación de agua, cuidado de los tubos flexibles

En función de las condiciones del entorno, podría condensarse agua en el tubo flexible. Para prevenir la aparición de gérmenes y así garantizar un tratamiento correcto, es necesario eliminar por completo la humedad. Para ello, proceda de la siguiente manera:

- Desacople el tubo flexible de aire comprimido [8] del nebulizador [9].

- Deje el tubo flexible acoplado por el lado del inhalador [4].
- Ponga en marcha el inhalador y déjelo funcionando hasta que el aire circulante haya eliminado la humedad.
- Si está muy sucio, sustituya el tubo flexible.

## Desinfección

Siga atentamente las indicaciones que se detallan a continuación para desinfectar el nebulizador y los accesorios. Se recomienda desinfectar todas las piezas diariamente como mínimo tras el último uso. (Para ello solamente necesitará un poco de vinagre incoloro y agua destilada.)

- Limpie primero el nebulizador y los accesorios como se describe en el apartado "Limpieza".
- Deje 5 minutos en agua hirviendo el nebulizador desmontado y la ducha nasal, el tubo de boca y el tubo de nariz desmontado.
- Para el resto de los accesorios utilice una mezcla de vinagre formada por  $\frac{1}{4}$  de vinagre y  $\frac{3}{4}$  de agua destilada. Asegúrese de que la cantidad es suficiente y de que las piezas (nebulizador, mascarilla y tubo de boca) pueden sumergirse completamente en ella.
- Deje las piezas durante 30 minutos en la mezcla.
- Aclare las piezas con agua y séquelas con cuidado con un paño suave.



### Atención

No hierva ni esterilice en autoclave el tubo flexible de aire comprimido ni las mascarillas.

- Cuando estén completamente secas, vuelva a unir las piezas y colóquelas en un recipiente seco y hermético.



### Nota

No olvide secar perfectamente las piezas tras la limpieza, ya que de lo contrario aumentará el riesgo de que aparezcan gérmenes.

## Secado

- Coloque las piezas sobre una superficie seca, limpia y absorbente y déjelas secar completamente (mínimo 4 horas).

## Durabilidad de los materiales

- Como ocurre con cualquier pieza de plástico, el nebulizador y los accesorios se ven afectados por el desgaste al ser utilizados y tratados higiénicamente con frecuencia. Con el paso del tiempo esto puede llegar a modificar el aerosol y, con ello, afectar negativamente a la eficacia del tratamiento. Por este motivo recomendamos cambiar el nebulizador y los demás accesorios cada año.

- Tenga en cuenta las siguientes indicaciones al seleccionar el producto de limpieza o desinfección: utilice siempre un producto de limpieza o un desinfectante suave y en la dosis recomendada por el fabricante.

### Conservación

- No guarde el aparato en espacios con un alto grado de humedad (p. ej. cuartos de baño) ni lo transporte junto con objetos húmedos.
- Proteja el aparato de la luz solar directa cuando lo guarde y lo transporte.
- Los accesorios pueden guardarse en su compartimento. El aparato deberá guardarse en un lugar seco, a ser posible dentro de su embalaje original.

## 9. Eliminación

Para proteger el medio ambiente, no tire el dispositivo a la basura doméstica.

Deseche el aparato según la Directiva europea sobre residuos de aparatos eléctricos y electrónicos (WEEE).

Para más información, póngase en contacto con la autoridad municipal competente en materia de eliminación de residuos.



## 10. Resolución de problemas

Problemas/Preguntas	Posible causa/Solución
El nebulizador no produce aerosol o produce muy poco.	1. Demasiado o insuficiente medicamento en el nebulizador. Mínimo: 2 ml, máximo: 8 ml.
	2. Comprobar si la boquilla está atascada. Si es necesario, limpiarla (p. ej. con agua). Volver a utilizar después el nebulizador. <b>ATENCIÓN:</b> los pequeños orificios deberán desatascarse con cuidado solo desde el lado inferior de la boquilla.
	3. No sostenga el nebulizador verticalmente.
	4. Se ha utilizado un fluido de medicación inadecuado para la nebulización (p. ej. demasiado viscoso). El fluido de medicación debe estar prescrito por el médico.
La emisión es demasiado débil.	Tubo flexible doblado, filtro atascado, demasiada solución de inhalación.

Problemas/Preguntas	Posible causa/Solución
¿Qué medicamentos pueden inhalarse?	<b>Consulte a su médico.</b> En principio pueden inhalarse todos los medicamentos compatibles y homologados con aparatos de inhalación.
Quedan residuos de la solución de inhalación en el nebulizador.	Es normal y necesario por razones técnicas. Finalice la inhalación en cuanto el nebulizador haga un ruido claramente distinto.
¿Qué se debe tener en cuenta al utilizar el aparato con bebés y niños?	1. En el caso de los bebés y los niños, la mascarilla debe cubrir la boca y la nariz para garantizar una inhalación efectiva.
	2. En el caso de los niños, la mascarilla también debe cubrir la boca y la nariz. No tiene sentido realizar una nebulización junto a personas que duermen, ya que no llegará suficiente medicación a los pulmones.
	<b>Nota:</b> la inhalación deberá realizarse siempre bajo la supervisión de un adulto y con su ayuda y no se deberá dejar solo al niño en ningún momento.
¿Tarda más la inhalación con la mascarilla?	Se debe a razones técnicas. A través de los orificios de la mascarilla se respira menos medicamento por inhalación que con el tubo de boca. El aerosol se mezcla con el aire ambiente a través de los orificios.

Problemas/ Preguntas	Posible causa/Solución
¿Por qué debe sustituirse periódicamente el nebulizador?	Hay dos motivos: 1. Para garantizar un espectro de partículas efectivo desde el punto de vista terapéutico, el orificio de la boquilla no debe superar un diámetro concreto. Debido a la sollicitación mecánica y térmica, el material plástico está sometido a un continuo desgaste. El accesorio insertable [10] es una pieza muy delicada. Estos factores pueden afectar a la composición de las minúsculas gotas del aerosol, lo que, a su vez, afecta directamente a la eficacia del tratamiento. 2. Asimismo, se recomienda cambiar periódicamente el nebulizador por razones de higiene.
¿Debería tener cada persona su propio nebulizador?	Sí, resulta indispensable por motivos de higiene.

Condiciones de almacenamiento y de transporte Temperatura: de 0 °C a +60 °C  
Humedad relativa del aire: de 10 % a 95 %  
Presión ambiental: 500 hasta 1060 hPa

Propiedades del aerosol

- 1) Flujo: 5,3 l/min
- 2) Salida del aerosol: 0,326 ml
- 3) Salida del aerosol: 0,132 ml/min
- 4) Tamaño de las partículas (MMAD): 3,07 µm

El número de serie se encuentra en el aparato o en el compartimento de las pilas.

Salvo modificaciones técnicas.

### Diagrama Tamaños de partículas

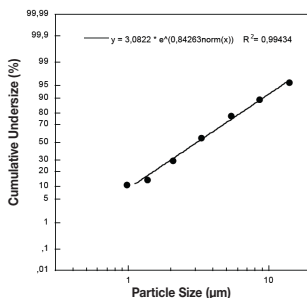

Las mediciones se realizan con una solución de fluoruro sódico con un “Next Generation Impactor” (NGI).

Así pues, el diagrama puede no ser aplicable a suspensiones o medicamentos altamente viscosos. Puede obtener más información del fabricante de la medicación.

## 11. Datos técnicos

Modelo	IH 26
Tipo	IH 25/2
Dimensiones (AnchxAltxProf)	166 x 141 x 148 mm
Peso	1,4 kg
Presión de trabajo	aprox. 0,8 - 1,45 bares
Volumen de llenado nebulizador	mín. 2 ml máx. 8 ml
Flujo de medicamento	aprox. 0,3 ml/min
Volumen de llenado Ducha nasal	mín. 2 ml máx. 10 ml
Intensidad acústica	aprox. 52 dBA (según DIN EN 13544-1, apartado 26)
Potencia	230 V~; 50 Hz; 230 VA Reino Unido: 240 V~; 50 Hz; 240 VA Saudi Arabia: 220 V~; 60 Hz; 220 VA
Vida útil prevista	1000 h
Condiciones de servicio	Temperatura: de +10 °C a +40 °C Humedad relativa del aire: de 10 % a 95 % Presión ambiental: 700 hasta 1060 hPa

## 12. Piezas de repuesto y de desgaste

Denominación	Material	REF
Yearpack (contiene tubo de boca, tubo de nariz, mascarilla para adultos, mascarilla para niños, nebulizador, tubo flexible de aire comprimido y filtro)	PP/PVC	601.28
Ducha nasal	PP	601.37
Mascarilla para bebé	PVC	601.31

### **i** Nota

¡No garantizamos el correcto funcionamiento de este aparato si se usa al margen de las especificaciones! Nos reservamos el derecho de efectuar modificaciones técnicas para mejorar y perfeccionar el producto. Este aparato y sus accesorios cumplen las normas europeas EN60601-1, EN60601-1-2 (CISPR 11, IEC61000-3-2, IEC61000-3-3, IEC61000-4-2, IEC61000-4-3, IEC61000-4-4, EC61000-4-5, IEC61000-4-6, IEC61000-4-7, IEC61000-4-8, IEC61000-4-11) y

EN13544-1 y está sujeto a las medidas especiales de precaución relativas a la compatibilidad electromagnética. Este aparato satisface los requisitos especificados en las directrices europeas sobre productos sanitarios 93/42/EEC, así como la ley alemana sobre productos sanitarios.

## INDICACIONES RELATIVAS A LA COMPATIBILIDAD ELECTROMAGNÉTICA

- El aparato está diseñado para usarse en todos los entornos que se especifican en estas instrucciones de uso, incluido el ámbito doméstico.
- El aparato solo se puede usar cerca de perturbaciones electromagnéticas de forma restringida y en determinadas circunstancias. Como consecuencia, podrían mostrarse mensajes de error o producirse averías en la pantalla o el dispositivo.
- Se debe evitar el uso de este aparato junto a otros aparatos o apilado con otros aparatos, ya que esto podría provocar un funcionamiento incorrecto. Pero si resulta inevitable hacerlo, deberá vigilar este y los demás aparatos hasta asegurarse de que funcionan correctamente.
- El uso de accesorios que no sean los indicados o facilitados por el fabricante de este aparato puede tener como consecuencia mayores interferencias electromagnéticas o una menor resistencia contra interferencias electromagnéticas del aparato y provocar un funcionamiento incorrecto.

## 13. Garantía/Asistencia

En caso de reclamaciones en el marco de la garantía diríjase a su distribuidor local o a la delegación local (ver lista „Service international“).

Cuando nos envíe el aparato, adjunte una copia del recibo de compra y una breve descripción del problema.

Se aplican las siguientes condiciones de garantía:

1. El periodo de garantía para productos de BEURER es de 5 años o, si es superior, se aplica el periodo de garantía vigente en el país correspondiente a partir de la fecha de compra.  
En caso de una reclamación de la garantía, la fecha de compra deberá demostrarse con el recibo de compra o una factura.
2. Las reparaciones (todo el aparato o solo algunas piezas) no hacen que se prolongue el periodo de garantía.
3. La garantía no tiene validez para daños debidos a
  - a. Uso indebido, p. ej. si no se siguen las instrucciones de uso.
  - b. Reparaciones o cambios realizados por el cliente o por una persona no autorizada.

- c. Transporte del fabricante al cliente o durante el transporte al centro de servicio.
  - d. La garantía no tiene validez para accesorios sometidos al desgaste habitual (brazalete, pilas, etc.).
4. La responsabilidad por daños derivados directos o indirectos provocados por el aparato también queda excluida incluso si se reconoce una reclamación de la garantía en caso de daño del aparato.

## Sommario

1. Introduzione.....	45
2. Spiegazione dei simboli.....	45
3. Segnalazioni di rischi e indicazioni di sicurezza	46
4. Descrizione dell'apparecchio e degli accessori	47
5. Messa in funzione.....	48
6. Uso .....	48
7. Sostituzione del filtro .....	51
8. Pulizia e disinfezione .....	51
9. Smaltimento .....	52
10. Soluzione dei problemi .....	53
11. Dati tecnici.....	53
12. Pezzi di ricambio e parti soggette a usura.....	54
13. Garanzia/Assistenza.....	54

## Fornitura

Vedere Descrizione dell'apparecchio e degli accessori a pagina 47

- Inalatore
- Nebulizzatore
- Tubo per aria compressa
- Boccaglio
- Mascherina adulto
- Mascherina bambino
- Erogatore nasale con accessorio comfort
- Doccia nasale
- Filtro di ricambio
- Custodia
- Le presenti istruzioni per l'uso

## 1. Introduzione

### Gentile cliente,

siamo lieti che Lei abbia scelto un prodotto del nostro assortimento. Il nostro marchio è garanzia di prodotti di elevata qualità, controllati nei dettagli, relativi ai settori calore, peso, pressione, temperatura corporea, pulsazioni, terapia dolce, massaggio e aria.

Leggere attentamente le presenti istruzioni per l'uso, conservarle per impieghi futuri, renderle accessibili ad altri utenti e attenersi alle indicazioni.

Cordiali saluti  
Il team Beurer

### Ambito di applicazione

Questo inalatore è un apparecchio di inalazione concepito per la nebulizzazione di liquidi e medicinali in forma liquida (aerosol) e per il trattamento delle vie respiratorie superiori e inferiori.

La nebulizzazione e l'inalazione del medicinale prescritto o consigliato dal medico prevengono le patologie delle vie respiratorie, alleviano i sintomi e accelerano

la guarigione. Ulteriori informazioni sulle possibilità di utilizzo possono essere richieste al medico o al farmacista.

L'apparecchio è adatto per l'inalazione in casa. L'inalazione del medicinale deve essere consigliata dal medico. Procedere all'inalazione con calma e in modo rilassato e respirare lentamente e profondamente in modo che il medicinale possa raggiungere i bronchi in profondità. Espirare normalmente.

L'apparecchio non deve essere calibrato.

L'apparecchio può essere riutilizzato una volta sottoposto a un adeguato trattamento. Il trattamento consiste nella sostituzione di tutti gli accessori, incluso il nebulizzatore e il filtro dell'aria, e nella disinfezione della superficie dell'apparecchio con un disinfettante disponibile in commercio. Tenere presente che se l'apparecchio viene utilizzato da più persone, è necessario sostituire tutti gli accessori.

Si consiglia di sostituire il nebulizzatore e altri accessori dopo un anno.

## 2. Spiegazione dei simboli



Nelle istruzioni per l'uso sono utilizzati i seguenti simboli.



 **Avvertenza** Avvertimento di pericolo di lesioni o di pericoli per la salute.

 **Attenzione** Indicazione di sicurezza per possibili danni dell'apparecchio/degli accessori.

 **Nota** Nota su importanti informazioni.

I seguenti simboli sono utilizzati sull'imballo e sulla targhetta dell'apparecchio e degli accessori.

	Parte applicativa tipo BF
	Seguire le istruzioni per l'uso
	Apparecchio con classe di protezione 2
	Produttore
I	On
O	Off
	Numero di serie
30 ON/ 30 OFF	30 minuti di esercizio, quindi 30 minuti di pausa prima di un nuovo esercizio.
<b>IP21</b>	Protetto contro la penetrazione di corpi solidi ≥ 12,5 mm e contro la caduta verticale di gocce d'acqua

	Il marchio CE certifica la conformità ai requisiti di base della direttiva 93/42/EEC sui dispositivi medici.
	Smaltire la confezione nel rispetto dell'ambiente.

### 3. Segnalazioni di rischi e indicazioni di sicurezza

#### **Avvertenza**

- Prima dell'uso assicurarsi che l'apparecchio e gli accessori non presentino nessun danno palese. In caso di dubbio non utilizzare l'apparecchio e consultare il proprio rivenditore o contattare il Servizio clienti indicato.
- Se si verificano problemi con l'apparecchio, consultare il capitolo "10 Soluzione dei problemi".
- L'utilizzo dell'apparecchio non sostituisce il controllo e il trattamento medico. In presenza di dolori o malattie rivolgersi sempre prima al proprio medico.
- Per qualsiasi dubbio legato alla salute, consultare il proprio medico di base!
- Durante l'utilizzo del nebulizzatore, adottare le normali misure igieniche.
- Per il tipo di medicinale da utilizzare, il dosaggio, la frequenza e la durata dell'inalazione, seguire sempre le istruzioni del medico.
- Utilizzare solo medicinali prescritti o consigliati dal proprio medico o farmacista.

#### **Attenzione:**

- effettuare il trattamento utilizzando esclusivamente i componenti indicati dal medico a seconda della patologia.
- Verificare sul foglietto illustrativo del farmaco l'esistenza di controindicazioni per l'uso in combinazione con i comuni sistemi di aerosolterapia.
- Se l'apparecchio non funziona correttamente o dovessero sopraggiungere uno stato di malessere o dolori, interrompere immediatamente l'utilizzo.
- Tenere l'apparecchio lontano dagli occhi durante l'utilizzo per evitare danni causati dal medicinale nebulizzato.
- Non utilizzare l'apparecchio in prossimità di gas infiammabili, ossigeno oppure ossido di azoto.
- Questo apparecchio non deve essere utilizzato da bambini o persone con ridotte capacità fisiche, percettive (ad es. insensibilità al dolore) o intellettive o non in possesso della necessaria esperienza e/o conoscenza, se non sotto la supervisione di una persona responsabile per la loro sicurezza o che fornisca loro le indicazioni per l'uso dell'apparecchio.

- Verificare sul foglietto illustrativo del farmaco l'esistenza di controindicazioni per l'uso in combinazione con i comuni sistemi di aerosolterapia.
- Prima di ogni intervento di pulizia o manutenzione, è necessario spegnere l'apparecchio ed estrarre la spina.
- Tenere lontani i bambini dal materiale d'imballaggio (pericolo di soffocamento).
- Per evitare il rischio di impigliamento e strangolamento, tenere i cavi e i tubi dell'aria lontano dai bambini.
- Non utilizzare moduli aggiuntivi non raccomandati dal produttore.
- Collegare l'apparecchio solo alla tensione di rete riportata sulla targhetta.
- Non immergere l'apparecchio nell'acqua e non utilizzarlo in ambienti umidi. Non consentire in nessun caso che penetrino liquidi nell'apparecchio.
- Proteggere l'apparecchio dagli urti.
- Non afferrare il cavo di alimentazione con mani umide per evitare il rischio di scosse elettriche.
- Non estrarre la spina del cavo di alimentazione dalla presa tirandola.
- Non schiacciare, piegare, far scorrere su spigoli vivi il cavo di alimentazione, non lasciarlo pendere liberamente e proteggerlo dal calore.
- È consigliabile srotolare completamente il cavo di alimentazione, in modo da evitare un pericoloso surriscaldamento.
- Se il cavo di alimentazione dell'apparecchio viene danneggiato, è necessario smaltirlo. Nel caso non sia rimovibile, è necessario smaltire l'apparecchio.
- Se si apre l'apparecchio, sussiste il pericolo di scossa elettrica. Il distacco dalla rete di alimentazione è garantito solo quando la spina viene estratta dalla presa.
- La modifica dell'apparecchio e degli accessori non è consentita.
- Se l'apparecchio è caduto, è stato sottoposto a umidità estremamente elevata o ha riportato altri danni, non deve più essere utilizzato. Nel dubbio, contattare il Servizio clienti o il rivenditore.
- L'inalatore IH 26 può essere utilizzato solo con nebulizzatori Beurer e accessori Beurer compatibili. L'utilizzo di nebulizzatori e accessori di altri produttori può compromettere l'efficacia della terapia ed eventualmente danneggiare l'apparecchio.
- Mantenere l'apparecchio e gli accessori fuori dalla portata di bambini e animali domestici.

#### **Attenzione**

- Interruzione di corrente, guasti improvvisi o altre condizioni sfavorevoli possono impedire il funzionamento dell'apparecchio. Pertanto si consiglia di tenere a disposizione un apparecchio di scorta o un medicinale (concordato con il medico).

- Eventuali adattatori o prolunghe devono essere conformi alle norme di sicurezza vigenti. Non superare il limite di potenza elettrica e il limite di potenza massima indicato sull'adattatore.
- Non conservare l'apparecchio e il cavo di alimentazione in prossimità di fonti di calore.
- Non utilizzare l'apparecchio in ambienti in cui in precedenza sono stati usati degli spray. Aerare tali ambienti prima di iniziare la terapia.
- Non lasciar entrare oggetti nelle aperture di raffreddamento.
- Non utilizzare l'apparecchio se emette un rumore insolito.
- Per motivi igienici, è assolutamente necessario che ognuno utilizzi i propri accessori.
- Dopo l'uso, estrarre sempre la spina dalla presa.
- Conservare l'apparecchio in un luogo al riparo dagli agenti atmosferici. L'apparecchio deve essere conservato alle condizioni ambientali previste.

## PROTEZIONE

- L'apparecchio dispone di una protezione da sovracorrente, che può essere sostituita solo da personale qualificato autorizzato.

## Indicazioni generali



### Attenzione

- Utilizzare l'apparecchio esclusivamente:
  - su persone,
  - per lo scopo per il quale è stato concepito (inalazione di aerosol) e come descritto nelle presenti istruzioni per l'uso.
- **Qualsiasi uso non conforme comporta un pericolo!**
- In caso di emergenza grave, dare priorità al primo soccorso.
- Oltre ai medicinali, utilizzare solo acqua distillata o soluzione salina. Gli altri liquidi possono causare danni all'inalatore o al nebulizzatore in determinate circostanze.
- Questo apparecchio non è concepito per l'utilizzo pubblico o ospedaliero, ma esclusivamente per l'utilizzo domestico.

## Prima della messa in servizio



### Attenzione

- Prima dell'utilizzo dell'apparecchio, rimuovere tutti i materiali di imballaggio.
- Proteggere l'apparecchio da polvere, sporco e umidità; non coprire mai l'apparecchio mentre è in funzione.
- Non utilizzare l'apparecchio in ambienti molto polverosi.
- In caso di difetti o malfunzionamenti, spegnere immediatamente l'apparecchio.

- Il produttore non risponde di danni causati da un uso inappropriato o non conforme.

## Riparazione

### Nota

- Non aprire o riparare l'apparecchio per non comprometterne il funzionamento corretto. In caso contrario la garanzia decade.
- Per le riparazioni rivolgersi al Servizio clienti o a un rivenditore autorizzato.
- L'apparecchio non richiede manutenzione.

## 4. Descrizione dell'apparecchio e degli accessori

### Panoramica inalatore

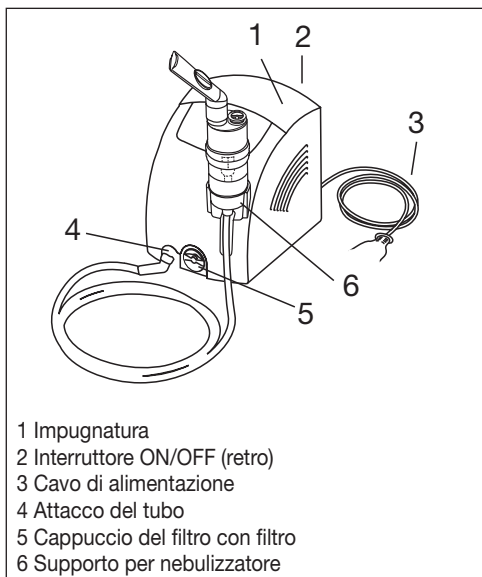

## Panoramica nebulizzatore e accessori



- Collegare l'altra estremità del tubo per aria compressa [8] all'attacco del tubo [4] dell'inalatore.

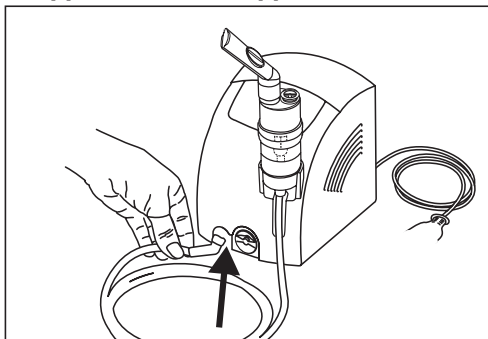

### Collegamento alla rete

Collegare l'apparecchio solo alla tensione di rete riportata sulla targhetta.

- Inserire la spina del cavo di alimentazione [3] in una presa di corrente adeguata.
- Per il collegamento alla rete elettrica, inserire completamente la spina nella presa di corrente.

### **i** Nota

- Accertarsi che vi sia una presa di corrente nelle vicinanze del punto d'installazione.
- Posare il cavo di alimentazione in modo tale che nessuno possa inciamparvi.
- Per scollegare l'inalatore dalla rete elettrica dopo l'inalazione, spegnere prima l'apparecchio e quindi estrarre la spina dalla presa.

## 5. Messa in funzione

### Posizionamento

Estrarre l'apparecchio dall'imballo.  
Posizionare l'apparecchio su una superficie piana.  
Accertarsi che le fessure dell'aria siano libere.

### Prima del primo utilizzo

### **i** Nota

- Pulire e disinfettare il nebulizzatore e gli accessori prima del primo utilizzo. Vedere "Pulizia e disinfezione" a pagina 51.
- Collegare il tubo flessibile per aria compressa [8] al serbatoio del medicinale [12].

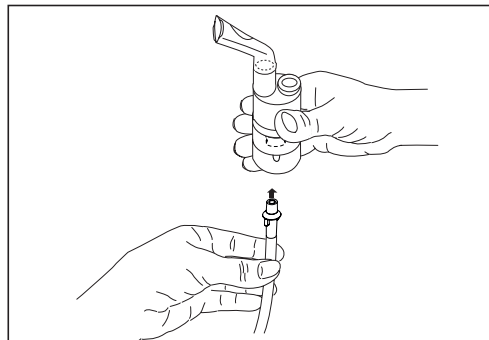

## 6. Uso

### **⚠** Attenzione

- Per motivi igienici, è assolutamente necessario pulire il nebulizzatore [9] e gli accessori dopo ogni trattamento e disinfettarli dopo l'ultimo trattamento del giorno.
- Gli accessori devono essere utilizzati da un'unica persona; l'uso da parte di più persone non è consigliato.
- Se la terapia prevede l'inalazione consecutiva di più medicinali, sciacquare il nebulizzatore [9] con acqua di rubinetto calda dopo ogni utilizzo. Vedere "Pulizia e disinfezione" a pagina 51.
- Attenersi alle indicazioni per la sostituzione del filtro delle presenti istruzioni per l'uso.
- Prima di ogni utilizzo, verificare che il tubo per aria compressa sia fissato saldamente all'inalatore [4] e al nebulizzatore [9].
- Prima dell'utilizzo, verificare che l'apparecchio funzioni correttamente. A tale scopo, accendere brevemente l'inalatore (con nebulizzatore collegato, ma

senza medicinali). Se esce aria dal nebulizzatore [9], significa che l'apparecchio funziona.

## 6.1 Installazione del nebulizzatore

- Aprire il nebulizzatore [9], ruotando la parte superiore in senso antiorario sul serbatoio del medicinale [12]. Applicare l'accessorio per la nebulizzazione [10] al serbatoio del medicinale [12].
- Accertarsi che il cono di conduzione del medicinale sia correttamente inserito sul cono di conduzione dell'aria situato all'interno del nebulizzatore [9].

## 6.2 Riempimento del nebulizzatore

- Versare una soluzione salina isotonica o il medicinale direttamente nel serbatoio del medicinale [12]. Evitare un riempimento eccessivo. La quantità massima consigliata è pari a 8 ml.
- Utilizzare i medicinali solo in base alle indicazioni del proprio medico e informarsi in merito alla durata di inalazione e alla quantità di sostanza da inalare adeguate.
- Se la quantità del medicinale prescritta è inferiore a 2 ml, aggiungervi una soluzione salina isotonica fino ad arrivare a 4 ml. È inoltre necessario diluire i medicinali molto viscosi. Anche in questo caso, attenersi alle indicazioni del proprio medico.

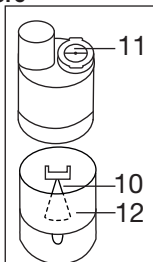

## 6.3 Chiusura del nebulizzatore

- Chiudere il nebulizzatore [9], ruotando la parte superiore in senso orario sul serbatoio del medicinale [12]. Prestare attenzione al collegamento corretto.

## 6.4 Inserimento della valvola

- Spingere la valvola blu [11] nell'apposita apertura sul lato superiore del nebulizzatore [9].

### **i** Nota

La valvola garantisce un migliore grado di penetrazione del farmaco nei polmoni. Utilizzare la valvola [11] solo con il boccaglio [13], non utilizzarla con le mascherine [14, 15] o l'erogatore nasale [16].

## 6.5 Collegamento dell'accessorio al nebulizzatore

- Collegare il nebulizzatore [9] con l'accessorio desiderato (boccaglio [13], mascherina adulto [14], mascherina bambino [15] oppure erogatore nasale [16]).

Oltre alla mascherina adulto [14] e alla mascherina bambino (dai 2 anni) [15] in dotazione, per l'inalatore è possibile utilizzare una mascherina baby (da 0 a 3 anni). La mascherina baby non è fornita in dotazione con l'apparecchio IH 26. Per una panoramica di tutti

gli articoli di post-vendita vedere il capitolo „12. Pezzi di ricambio e parti soggette a usura“.

### **i** Nota

L'inalazione mediante boccaglio rappresenta la forma più efficace della terapia. L'inalazione mediante mascherina è consigliata solo nel caso in cui non sia possibile utilizzare il boccaglio (ad esempio in bambini non ancora in grado di inalare attraverso il boccaglio). Se si utilizza la mascherina adulto [14], è possibile fissarla alla testa con la fascia di fissaggio per mascherina adulto. Anche per la mascherina bambino [15] è disponibile una fascia di fissaggio.

Durante l'inalazione mediante mascherina, fare in modo che la mascherina aderisca bene e che gli occhi rimangano liberi.

- Prima del trattamento, estrarre il nebulizzatore dal supporto [6] tirandolo verso l'alto.
- Accendere l'inalatore con l'interruttore On/Off [2].
- La fuoriuscita della sostanza nebulizzata dal nebulizzatore indica che il funzionamento è corretto.

## 6.6 Trattamento

- Durante l'inalazione, sedere in posizione eretta e rilassata a un tavolo e non in poltrona, in modo da non comprimere le vie respiratorie e non compromettere così l'efficacia del trattamento.
- Inspirare profondamente il medicinale nebulizzato.

### **!** Attenzione

L'apparecchio non è progettato per il funzionamento continuo, dopo 30 minuti di esercizio deve rimanere spento per 30 minuti.

### **i** Nota

Tenere il nebulizzatore diritto durante il trattamento (in verticale), in caso contrario la nebulizzazione non funziona e non è garantito un funzionamento corretto.

### **!** Attenzione

Oli essenziali di piante, sciroppi per la tosse, soluzioni per i gargarismi, oli per massaggi o per bagno turco non sono assolutamente adatti all'inalazione. La loro viscosità può compromettere il funzionamento dell'apparecchio e di conseguenza l'efficacia del trattamento. In caso di ipersensibilità bronchiale, farmaci con oli essenziali possono talvolta provocare un broncospasmo acuto (un'improvvisa contrazione spasmodica dei bronchi con conseguente insufficienza respiratoria). Chiedere consiglio al proprio medico o farmacista!

## 6.7 Conclusione dell'inalazione

Se la sostanza nebulizzata fuoriesce in modo irregolare oppure il rumore è cambiato, è possibile terminare il trattamento.

- Dopo il trattamento, spegnere l'inalatore con l'interruttore On/Off [2] e scollegarlo dalla rete elettrica.
- Dopo il trattamento riporre il nebulizzatore [9] nel supporto [6].

## 6.8 Doccia nasale

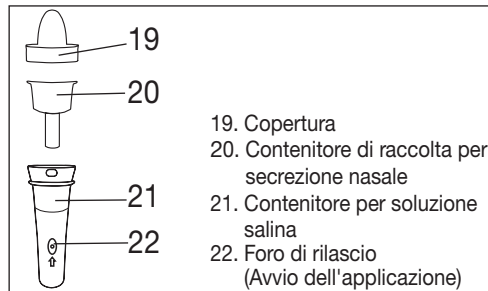

La doccia nasale consente di pulire le cavità nasali. Viene emesso un getto delicato per il trattamento dei disturbi delle vie respiratorie oppure per l'umidificazione delle mucose nasali.

Si consiglia l'utilizzo della doccia nasale in caso di raffreddori, secchezza del naso, esposizione alla polvere, allergie al polline, infiammazioni croniche delle cavità nasali o se raccomandata dal medico.

### ⚠ Avvertenza

- Non utilizzare la doccia nasale in combinazione con altri medicinali o oli eterici.

### ⚠ Attenzione

- Utilizzare la doccia nasale esclusivamente con soluzioni saline isotoniche.
- Sostituire la doccia nasale dopo un anno.

Il volume massimo della doccia nasale è pari a 10 ml. Se non si è certi della corretta diluizione della soluzione salina, consultare il proprio farmacista.

## 6.9 Utilizzo della doccia nasale

Per utilizzare correttamente la doccia nasale, procedere come descritto di seguito:

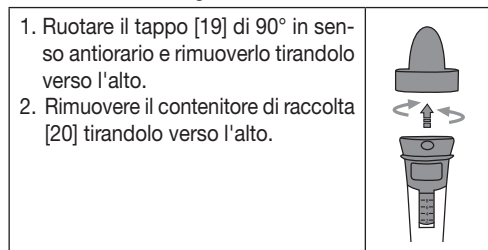

3. Riempire il contenitore per soluzione salina [21] con una soluzione salina.	
4. Applicare il contenitore di raccolta [20] al contenitore per soluzione salina [21]. 5. Applicare il tappo [19] sul contenitore per soluzione salina [21]. Ruotare il tappo [19] in senso orario, finché non è fissato.	
6. Collegare il tubo flessibile per aria compressa [8] al contenitore per soluzione salina [21].	
7. Posizionare il tappo [19] con cautela in una delle narici. Respirare dal naso.	
8. Premere l'interruttore On/Off [2] sul retro dell'inalatore. Per iniziare l'utilizzo, posizionare un dito sul foro di rilascio [22] del contenitore.	
<b>i Nota</b> Durante l'utilizzo respirare lentamente e regolarmente dal naso. Inclinare leggermente il capo in direzione opposta rispetto alla narice trattata, in modo che la soluzione salina possa entrare in profondità nel naso. 9. Per mettere in pausa o terminare l'utilizzo, togliere il dito dal foro di rilascio [22] del contenitore per soluzione salina [21].	
10. Quando si avverte che il naso è libero, è possibile terminare l'utilizzo. L'utilizzo deve essere interrotto al più tardi dopo il consumo della quantità massima.	

## 6.10 Esecuzione della pulizia

Vedere "Pulizia e disinfezione" a pagina 51.

## 7. Sostituzione del filtro

In condizioni normali di utilizzo, è necessario sostituire il filtro dell'aria dopo 500 ore di esercizio oppure un anno. Controllare regolarmente il filtro dell'aria (dopo 10-12 nebulizzazioni). In caso di filtro particolarmente sporco o otturato, sostituire il filtro usato. Se il filtro è umido, è necessario sostituirlo con un nuovo filtro.



### Attenzione

- Non tentare di pulire e riutilizzare il filtro usato.
- Utilizzare esclusivamente il filtro originale del produttore, in quanto altrimenti l'inalatore potrebbe essere danneggiato oppure l'efficacia della terapia non può essere garantita.
- Non è possibile riparare o effettuare interventi di manutenzione sul filtro dell'aria mentre una persona lo sta utilizzando.  
Non utilizzare mai l'apparecchio senza filtro.

Per sostituire il filtro procedere come segue:



### Attenzione

- Spegnere prima l'apparecchio e scollegarlo dalla rete elettrica.
- Lasciar raffreddare l'apparecchio.

1. Premere in avanti il cappuccio del filtro [5].

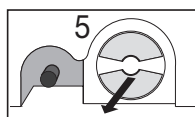

### Nota

Se dopo la rimozione del cappuccio il filtro rimane nell'apparecchio, rimuoverlo con una pinzetta o uno strumento simile.

2. Riposizionare il cappuccio [5] con il nuovo filtro.
3. Verificare che sia fissato correttamente.

## 8. Pulizia e disinfezione

### Pulizia del nebulizzatore e degli accessori



### Avvertenza

Rispettare le normative igieniche per non mettere a rischio la salute.

- Il nebulizzatore [9] e gli accessori possono essere utilizzati più volte. I diversi campi di applicazione prevedono diversi requisiti per quanto riguarda la pulizia e il trattamento igienico.

### Avvertenze:

- Evitare la pulizia meccanica del nebulizzatore e degli accessori con spazzole o simili dal momento che può

causare danni irreparabili e compromettere la riuscita mirata del trattamento.

- Consultare il medico per i requisiti aggiuntivi relativi alla preparazione igienica (pulizia delle mani, gestione dei medicinali o delle soluzioni da inalare) per gruppi a rischio (ad es. pazienti affetti da mucoviscidosi).
- Asciugare completamente dopo ogni operazione di pulizia o disinfezione. L'umidità residua può aumentare il rischio di sviluppo di germi.

### Preparazione

- Subito dopo il trattamento è necessario pulire i componenti del nebulizzatore [9] e l'accessorio utilizzato da residui di medicinale e impurità.
- A tale scopo smontare il nebulizzatore [9] e la doccia nasale [7] nei singoli componenti.
- Rimuovere il boccaglio [13] e la mascherina [14, 15] o l'erogatore nasale [16] dal nebulizzatore.
- Disassemblare l'erogatore nasale nel caso in cui lo si sia utilizzato in combinazione con l'accessorio comfort.
- Smontare il nebulizzatore ruotando la parte superiore in senso antiorario sul serbatoio del medicinale [12].
- Rimuovere l'accessorio per la nebulizzazione [10] dal serbatoio del medicinale [12].
- Rimuovere la valvola [11] estraendola dal nebulizzatore [9].
- Per riassemblare, procedere in seguito nella sequenza opposta.

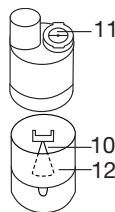

### Pulizia



### Attenzione

Prima della pulizia l'apparecchio deve essere spento, staccato dalla corrente e lasciato raffreddare.

Dopo ogni utilizzo lavare con acqua calda non bollente il **nebulizzatore** e gli **accessori** utilizzati, come boccaglio, mascherina, doccia nasale, ecc. Asciugare accuratamente i componenti con un panno morbido. Rimontare i componenti quando sono completamente asciutti e riporli in un contenitore asciutto ed ermetico, oppure effettuare la disinfezione.

Durante la pulizia verificare che sia stato rimosso qualsiasi residuo. Non utilizzare sostanze che possono essere tossiche in caso di contatto con la pelle o le mucose o di ingestione o inalazione.

Per pulire l'**apparecchio**, utilizzare un panno morbido e asciutto e un detergente non abrasivo.

Non utilizzare detergenti aggressivi e non immergere mai l'apparecchio in acqua.



### Attenzione

- Accertarsi che non penetri acqua all'interno dell'apparecchio!
- Non lavare l'apparecchio e gli accessori in lavastoviglie.
- Quando è collegato alla presa elettrica, non afferrare l'apparecchio con le mani umide; prestare attenzione a non bagnare l'apparecchio. Utilizzare l'apparecchio solo quando è completamente asciutto.
- Non spruzzare liquidi nella fessura dell'aria! L'eventuale penetrazione di liquidi può danneggiare i componenti elettronici o altre parti dell'inalatore e causare un guasto.

### Acqua di condensa, manutenzione del tubo

Le condizioni ambientali possono causare la creazione di condensa nel tubo. Per evitare lo sviluppo di germi e garantire l'efficacia della terapia è necessario eliminare l'umidità. Procedere come descritto di seguito:

- Estrarre il tubo per aria compressa [8] dal nebulizzatore [9].
- Lasciare il tubo attaccato all'inalatore [4].
- Lasciare in funzione l'inalatore fino a quando tutta l'umidità è stata rimossa dall'aria che lo attraversa.
- Se il tubo è molto sporco, sostituirlo.

### Disinfezione

Per disinfettare il nebulizzatore e gli accessori, rispettare le indicazioni fornite di seguito. Si consiglia di disinfettare i singoli componenti sempre almeno dopo l'ultimo utilizzo quotidiano.

(A tale scopo, sono necessari soltanto aceto incolore e acqua distillata!)

- Pulire innanzitutto il nebulizzatore e gli accessori come descritto nella sezione "Pulizia".
- Immergere il nebulizzatore disassemblato e la doccia nasale, il boccaglio e l'erogatore nasale disassemblato in acqua bollente per 5 minuti.
- Per gli altri accessori utilizzare una miscela composta da  $\frac{1}{4}$  di aceto e  $\frac{3}{4}$  di acqua distillata. Assicurarsi che la quantità di miscela sia sufficiente per immergere completamente nebulizzatore, mascherina e boccaglio.
- Lasciare immerse le parti nella miscela di aceto per 30 minuti.
- Sciacquare i componenti con acqua e asciugarli accuratamente con un panno morbido.



### Attenzione

Non far bollire o sterilizzare in autoclave le mascherine e il tubo per aria compressa.

- Rimontare i componenti quando sono completamente asciutti e riporli in un contenitore asciutto ed ermetico.



### Nota

Dopo la pulizia accertarsi che i componenti siano completamente asciutti, altrimenti aumenta il rischio di sviluppo di germi.

### Asciugatura

- Appoggiare i componenti su una superficie asciutta, pulita e assorbente e lasciarli asciugare completamente (almeno 4 ore).

### Resistenza dei materiali

- Il nebulizzatore e gli accessori, come anche tutti gli altri componenti in plastica, si usurano in caso di utilizzo frequente e trattamento igienico. Con il tempo ciò può modificare l'aerosol e quindi compromettere l'efficacia della terapia. Si consiglia quindi di sostituire il nebulizzatore e altri accessori dopo massimo un anno.
- Per la scelta del detergente o del disinfettante, prestare attenzione a quanto segue: utilizzare un detergente o un disinfettante delicato secondo il dosaggio indicato dal produttore.

### Conservazione

- Non conservare in ambienti umidi (ad es. bagni) e non trasportare insieme a oggetti umidi.
- Conservare e trasportare al riparo dalla luce diretta del sole.
- Gli accessori possono essere conservati in tutta sicurezza nell'apposito vano. Conservare l'apparecchio in un luogo asciutto, preferibilmente nella relativa confezione.

## 9. Smaltimento

Nell'interesse dell'ambiente, è vietato smaltire l'apparecchio insieme ai rifiuti domestici.

Smaltire l'apparecchio secondo la direttiva europea sui rifiuti di apparecchiature elettriche ed elettroniche (**WEEE**).

In caso di dubbi, rivolgersi agli enti comunali responsabili in materia di smaltimento.



## 10. Soluzione dei problemi

Problemi/ Domande	Possibile causa/Soluzione
Il nebulizzatore non produce o produce poco aerosol.	1. La quantità di medicinale nel nebulizzatore è troppo alta o troppo bassa. Minimo: 2 ml, Massimo: 8 ml.
	2. Verificare che l'ugello non sia ostruito. Pulire eventualmente l'ugello (ad esempio risciacquando). Rimettere in funzione il nebulizzatore. <b>ATTENZIONE:</b> traforare solo i piccoli fori sul lato inferiore dell'ugello prestando attenzione.
	3. Nebulizzatore non in posizione verticale.
	4. Medicinale non adatto a essere nebulizzato (ad es. troppo denso). Il medicinale deve essere prescritto dal medico.
Erogazione insufficiente.	Tubo piegato, filtro ostruito, eccessiva soluzione per inalazione.
Quali medicinali possono essere inalati?	<b>Consultare quindi il medico.</b> Sostanzialmente tutti i medicinali adatti e consentiti per l'inalazione tramite apparecchio possono essere inalati.
Nel nebulizzatore rimane un residuo della soluzione per inalazione.	Ciò dipende dalle condizioni tecniche ed è normale. Terminare l'inalazione se il nebulizzatore emette un rumore chiaramente diverso.
Che cosa bisogna tenere in considerazione per bambini e ragazzi?	1. Per bambini e ragazzi la mascherina deve coprire bocca e naso per garantire un'inalazione efficace.
	2. Anche per i bambini la mascherina deve coprire sia la bocca che il naso. La nebulizzazione non è efficace sulle persone che dormono, in quanto il medicinale non penetra sufficientemente nei polmoni.
	<b>Nota:</b> procedere all'inalazione solo sotto la supervisione di un adulto e non lasciare il bambino da solo.

Problemi/ Domande	Possibile causa/Soluzione
L'inalazione con la mascherina dura di più?	La durata è stabilita dalle condizioni tecniche. A seguito della presenza di fori sulla mascherina, si inala meno medicinale rispetto all'utilizzo del boccaglio. Attraverso i fori l'aerosol si mescola con l'aria dell'ambiente.
Perché è necessario sostituire regolarmente il nebulizzatore?	Per due motivi: 1. Per garantire uno spettro di particelle efficace dal punto di vista terapeutico, il foro dell'ugello non deve superare un determinato diametro. A causa della sollecitazione meccanica e termica, la plastica è soggetta a una determinata usura. L'accessorio per la nebulizzazione [10] è particolarmente sensibile. Per questo motivo, la formazione di gocce dell'aerosol può essere modificata e pregiudicare immediatamente l'efficacia del trattamento. 2. Inoltre, una sostituzione regolare del nebulizzatore è consigliata per motivi igienici.
Ognuno deve utilizzare un proprio nebulizzatore?	Ciò è indispensabile per motivi igienici.

## 11. Dati tecnici

Modello	IH 26
Tipo	IH 25/2
Dimensioni (LxAxP)	166 x 141 x 148 mm
Peso	1,4 kg
Pressione d'esercizio	ca. 0,8 - 1,45 bar
Capacità nebulizzatore	min. 2 ml max. 8 ml
Flusso del medicinale	ca. 0,3 ml/min
Capacità Doccia nasale	min. 2 ml max. 10 ml
Pressione acustica	ca. 52 dBA (conformemente alla norma DIN EN 13544-1 paragrafo 26)
Collegamento alla rete	230 V~; 50 Hz; 230 VA Regno Unito: 240 V~; 50 Hz; 240 VA Saudi Arabia: 220 V~; 60 Hz; 220 VA

Ciclo di vita previsto	1000 h
Condizioni di funzionamento	Temperatura: tra +10 °C e +40 °C Umidità dell'aria relativa: tra 10% e 95% Pressione ambiente: 500 a 1060 hPa
Condizioni di conservazione e trasporto	Temperatura: tra 0 °C e +60 °C Umidità dell'aria relativa: tra 10% e 95% Pressione ambiente: 700 a 1060 hPa
Caratteristiche aerosol	1) Flusso: 5,3 l/min 2) Erogazione aerosol: 0,326 ml 3) Tasso di erogazione: 0,132 ml/min 4) Dimensione particelle (MMAD): 3,07 µm

Il numero di serie si trova sull'apparecchio o nel vano batterie.

Salvo modifiche tecniche.

### Diagramma dimensioni particelle

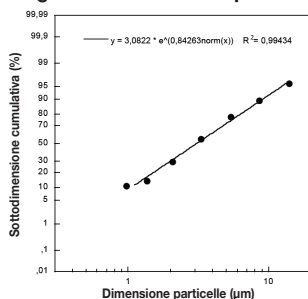

Le misurazioni sono state eseguite con una soluzione di fluoruro di sodio e un "Next Generation Impactor" (NGI). Probabilmente il diagramma può quindi non essere applicabile a sospensioni o medicinali molto viscosi. Per maggiori informazioni, consultare il produttore del medicinale.

## 12. Pezzi di ricambio e parti soggette a usura

Denominazione	Materiale	REF
Yearpack (contiene boccaglio, erogatore nasale, mascherina adulto, mascherina bambino, nebulizzatore, tubo per aria compressa e filtro)	PP/PVC	601.28
Doccia nasale	PP	601.37
Mascherina baby	PVC	601.31

### **i** Nota

In caso di utilizzo dell'apparecchio al di fuori di quanto specificato nelle presenti istruzioni non è possibile garantire un funzionamento corretto. Ci riserviamo il diritto di apportare modifiche tecniche al fine del miglioramento e del continuo sviluppo del prodotto. Questo apparecchio e i suoi accessori sono conformi alle norme europee EN60601-1 e EN60601-1-2 (CISPR 11, IEC61000-3-2, IEC61000-3-3, IEC61000-4-2, IEC61000-4-3, IEC61000-4-4, IEC61000-4-5, IEC61000-4-6, IEC61000-4-7, IEC61000-4-8, IEC61000-4-11) nonché alla norma EN13544-1 e sono soggetti a particolari misure precauzionali in relazione alla compatibilità elettromagnetica. L'apparecchio è conforme ai requisiti della direttiva europea per i dispositivi medici 93/42/EEC e alla legge sui dispositivi medici.

### AVVERTENZE SULLA COMPATIBILITÀ ELETTROMAGNETICA

- L'apparecchio è idoneo per l'utilizzo in qualsiasi ambiente riportato nelle presenti istruzioni per l'uso, incluso l'ambiente domestico.
- In determinate circostanze, in presenza di disturbi elettromagnetici, l'apparecchio può essere utilizzato solo limitatamente. Ne possono conseguire ad es. messaggi di errore o un guasto del display/apparecchio.
- Evitare di utilizzare il presente apparecchio nelle immediate vicinanze di altri apparecchi o con apparecchi in posizione impilata, poiché ciò potrebbe determinare un funzionamento non corretto. Qualora fosse comunque necessario un utilizzo nel modo prescritto, è opportuno tenere sotto controllo questo apparecchio e gli altri apparecchi in modo da assicurarsi che funzionino correttamente.
- L'utilizzo di altri accessori diversi da quelli stabiliti dal produttore dell'apparecchio o in dotazione con l'apparecchio può comportare la comparsa di significative emissioni elettromagnetiche di disturbo o ridurre la resistenza dell'apparecchio alle interferenze elettromagnetiche e determinare un funzionamento non corretto dello stesso.

## 13. Garanzia/Assistenza

Per rivendicazioni nell'ambito della garanzia, rivolgersi al rivenditore locale o alla sede locale (vedere l'elenco "Service international").

Allegare al reso dell'apparecchio una copia della prova d'acquisto e una breve descrizione del difetto.

Si applicano le seguenti condizioni di garanzia:

1. La garanzia dei prodotti BEURER dura 5 anni oppure, se più lunga, fa fede la durata di garanzia valida dalla data di acquisto di ciascun paese.

In caso di rivendicazioni, la data di acquisto deve essere dimostrata tramite una prova d'acquisto o una fattura.

2. La durata della garanzia non viene prolungata da riparazioni (dell'intero apparecchio o di parti di esso).
3. La garanzia non ha validità per i danni derivanti da
  - a. Uso improprio, ad es. mancata osservanza delle istruzioni per l'uso.
  - b. Riparazioni o modifiche effettuate dal cliente o da persone non autorizzate.
  - c. Trasporto dal produttore al cliente o durante il trasporto al centro di assistenza.
  - d. La garanzia non è valida per gli accessori soggetti a comune usura (manicotto, batterie, ecc.).
4. La responsabilità per danni diretti o indiretti causati dall'apparecchio è esclusa se viene riconosciuta una rivendicazione della garanzia per il danno dell'apparecchio.

## İçindekiler

1. Ürün özellikleri .....	56
2. İşaretlerin açıklaması .....	56
3. Uyarı ve güvenlik yönergeleri.....	57
4. Cihaz ve aksesuar açıklaması.....	58
5. Çalıştırma.....	59
6. Kullanım.....	59
7. Filtre değişimi .....	61
8. Temizlik ve dezenfeksiyon .....	62
9. Bertaraf etme.....	63
10. Sorun giderme.....	63
11. Teknik veriler.....	64
12. Yedek parçalar ve yıpranan parçalar .....	65
13. Garanti / Servis.....	65

## Teslimat kapsamı

Cihaz ve aksesuar açıklaması için bkz. sayfa 58.

- Enhalatör
- Nebülizatör
- Basınçlı hava hortumu
- Ağzılık
- Yetişkin maskesi
- Çocuk maskesi
- Konfor başlıklı burunluk
- Burun duşu
- Yedek filtre
- Saklama çantası
- Bu kullanım kılavuzu

## 1. Ürün özellikleri

### Sayın müşterimiz,

Ürünlerimizden birini seçtiğiniz için teşekkür ederiz. Isı, ağırlık, kan basıncı, vücut sıcaklığı, nabız, yumuşak terapi, masaj ve hava konularında değerli ve titizlikle test edilmiş kaliteli ürünlerimiz, dünyanın her tarafında tercih edilmektedir.

Lütfen bu kullanım kılavuzunu dikkatle okuyun, ileride kullanmak üzere saklayın, diğer kullanıcıların erişebilmesini sağlayın ve içindeki yönergelere uyun.

Yeni cihazınızı iyi günlerde kullanmanızı dileriz. Beurer Ekibiniz

### Kullanım alanı

Bu enhalatör, sıvılara ve akışkan ilaçlara (aerosoller) yönelik nebülizasyonun yanı sıra üst ve alt solunum yollarının tedavisi için kullanılan bir solunum cihazıdır.

Doktor tarafından öngörülen veya önerilen ilacın nebülizasyonu ve enhalasyonu ile solunum yolları hastalıklarını önleyebilir, bu tür hastalıkların yan etkilerini azaltabilir ve iyileşme sürecini hızlandırabilirsiniz. Kullanım alanları

ile ilgili ayrıntılı bilgiler için doktorunuza veya eczacınıza danışabilirsiniz.

Cihaz, ev ortamında enhalasyon için uygundur. İlaç enhalasyonu sadece doktorun talimatı üzerine uygulanmalıdır. Enhalasyon işlemini sakın ve rahat bir şekilde uygulayın ve ilacın derindeki en küçük bronşlara kadar varması için yavaş ve derin bir şekilde teneffüs edin. Nefesinizi normal bir şekilde bırakın.

Cihazın kalibre edilmesi gerekmez.

Cihaz hazırlandıktan sonra tekrar kullanılabilir. Bu hazırlık, nebülizatör ve hava filtresi de dahil olmak üzere tüm aksesuarların değiştirilmesini ve cihaz yüzeylerinin piyasada bulunan bir dezenfektan ile dezenfekte edilmesini kapsar. Cihazın birden çok kişi tarafından kullanılması halinde tüm aksesuar parçalarının değiştirilmesi gerektiğini dikkate alın.

Atomizeri ve diğer aksesuarları bir yıl sonra değiştirmenizi öneririz.

## 2. İşaretlerin açıklaması

Kullanım kılavuzunda aşağıdaki semboller kullanılmıştır.



**Uyarı**

Yaralanma tehlikelerine veya sağlığınıza ilgili tehlikelere yönelik uyarılar.



**Dikkat**

Cihaz ve aksesuarlarındaki olası hasarlar için güvenlik talimatları.





**Not**

Önemli bilgilere yönelik not.

Cihazın ve aksesuarların ambalajında ve model etiketinde aşağıdaki semboller kullanılmıştır.

	Uygulama parçası tip BF
	Kullanım kılavuzunu dikkate alın
	Koruma sınıfı 2'ye tabi cihaz
	Üretici
I	Açık
O	Kapalı
<b>SN</b>	Seri numarası
30 ON/ 30 OFF	30 dakika çalışma, ardından yeniden çalıştırılmadan önce 30 dakika mola.
<b>IP21</b>	12,5 mm ve daha büyük yabancı cisimlere ve dikey bir şekilde damlayan suya karşı korumalıdır

 0483	CE işareti, tıbbi ürünler için 93/42/EEC direktifinin temel şartları ile uyumluluğu belgeler.
	Ambalaj çevreye zarar vermeyecek şekilde bertaraf edilmektedir.

### 3. Uyarı ve güvenlik yönergeleri



#### Uyarı

- Cihazı kullanmadan önce, cihazda ve aksesuarlarında gözle görülür hasarlar olmadığından emin olun. Şüpheli durumlarda kullanmayın ve satıcınıza veya belirtilen müşteri hizmetleri adresine başvurun.
- Cihazda arıza oluşması durumunda "10. Sorun giderme" bölümünü inceleyin.
- Cihazın kullanımı, doktor muayenesinin ve tedavinin yerine geçmez. Bu nedenle her türlü ağrı veya hastalıkta her zaman önce doktorunuza danışın!
- Sağlığınızla yönelik endişeleriniz varsa, aile hekiminize başvurun!
- Enhalatörü kullanırken genel hijyen koşullarını dikkate alın.
- Kullanılacak olan ilacın tipi, dozaj, enhalasyon sıklığı ve süresi için her zaman doktorun talimatlarına uyulmalıdır.
- Sadece doktorunuz veya eczacınız tarafından öngörülen veya önerilen ilaçları kullanın.

#### Lütfen aşağıdaki hususları dikkate alın:

- Uygulama için yalnızca doktor tarafından hastalığa uygun olarak önerilen parçaları kullanın.
- İlacın prospektüsünü inceleyerek, aerosol tedavisine yönelik bilinen sistemler ile birlikte kullanıldığında bir kontrendikasyon olasılığının söz konusu olup olmadığını öğrenin.
- Cihazın doğru çalışmaması, kendinizi keyifsiz hissetmeniz veya ağrıların söz konusu olması durumunda uygulamayı derhal durdurun.
- Kullanım sırasında cihazı gözlerinizden uzak tutun, ilaç buharının hasar verici bir etkisi olabilir.
- Cihazı tutuşabilir gazların, oksijen veya azot oksit bulunan alanların yakınlarında çalıştırmayın.
- Cihaz, çocuklar tarafından veya kısıtlı fiziksel, algısal (örn. acıya karşı duyarsızlık) ve akli becerileri nedeniyle ya da tecrübesizlik ve bilgisizliklerinden dolayı cihazı kullanamayacak durumda olan kişiler tarafından kullanılmamalıdır. Belirtilen kişiler cihazı ancak güvenliklerinden sorumlu olabilecek yetkinlikte bir kişinin gözetimi altında veya cihazın kullanımına yönelik talimatları bu kişiden almaları durumunda cihazı kullanabilir.
- Yaygın aerosol tedavi sistemleri ile kullanılması halinde kontrendikasyonlar olup olmadığını saptamak için ilacın prospektüsünü inceleyin.

- Temizlik veya bakım çalışmalarından önce cihaz kapatılmalı ve fişi çekilmelidir.
- Çocukları ambalaj malzemesinden uzak tutun (boğulma tehlikesi).
- Takılma ve boğulma tehlikesini ortadan kaldırmak için, kablolar ve hava hatları çocukların erişemeyeceği yerlerde muhafaza edilmelidir.
- Üretici tarafından tavsiye edilmeyen ek parçalar kullanmayın.
- Cihaz sadece tipi levhasında belirtilen şebeke voltajı ile kullanılabilir.
- Cihazı suya daldırmayın ve ıslak/nemli ortamlarda kullanmayın. Cihaza kesinlikle su girmemelidir.
- Cihazı sert darbelerle karşı koruyun.
- Elektrik kablosunu kesinlikle ıslak elle tutmayın, elektrik çarpmasına maruz kalabilirsiniz.
- Fişi prizden çekerken kablodan değil, fişten tutun.
- Elektrik kablosunu sıkıştırmayın, bükmeyin, keskin kenarlı cisimler üzerinden çekmeyin, aşağıya doğru sarkıtmayın ve ısıya karşı koruyun.
- Tehlikeli bir aşırı ısınma durumunu önlemek için elektrik kablosunu rulo halinde sarmadan, tamamen açık şekilde kullanmanızı tavsiye ederiz.
- Bu cihazın elektrik bağlantı kablosu hasar gördüğünde bertaraf edilmelidir. Çıkarılmıyorsa, cihaz bertaraf edilmelidir.
- Cihazın açılması sırasında elektrik çarpması tehlikesi söz konusudur. Cihaz ancak fişi prizden çekildiğinde elektrik şebekesinden ayrılmış olur.
- Cihazda ve aksesuarlarında değişiklik yapılmasına izin verilmez.
- Cihaz düşürüldüğü, çok fazla neme maruz bırakıldığı ya da başka türlü hasar aldığı takdirde bir daha kullanılmamalıdır. Tereddüt durumunda müşteri hizmetleri ile irtibat kurun.
- IH 26 Enhalatör, sadece cihaza uygun Beurer nebulizatörler ile birlikte ve uygun Beurer aksesuarlar kullanılarak çalıştırılmalıdır. Başka markalara ait nebulizatörlerin ve aksesuarların kullanılması, tedavinin verimliliğini olumsuz etkileyebilir ve cihaza hasar verebilir.
- Cihazı ve aksesuarlarını, çocukların ve ev hayvanlarının ulaşamayacağı bir yerde saklayın.



#### Dikkat

- Elektrik kesintileri, ani arızalar veya diğer uygun olmayan koşullar, cihazın çalışmamasına neden olabilir. Bu nedenle yedek bir cihazın veya (doktora başvurarak alınan) bir ilacın hazırda tutulması önerilir.
- Adaptör veya uzatma kablosu gerekli olursa, bu parçalar da yürürlükteki güvenlik yönetmeliklerine uygun özellikte olmalıdır. Elektrik gücü sınır değeri ve adaptör üzerinde belirtilen azami güç sınır değeri aşılmamalıdır.

- Cihaz ve elektrik kablosu, ısı kaynaklarının yakınında muhafaza edilmemelidir.
- Cihaz, önceden spreyleyin kullanılmış olduğu odalarda kullanılmamalıdır. Bu odalar tedaviden önce havalandırılmalıdır.
- Soğutma deliklerine herhangi bir cismin girmesine izin verilmemelidir.
- Cihazdan normal olmayan bir sesin çıkması halinde cihaz kesinlikle kullanılmamalıdır.
- Her kullanıcının kendi aksesuarlarını kullanması hijyen açısından çok önemlidir.
- Kullanımdan sonra elektrik fişi mutlaka prizden çekilmelidir.
- Cihaz, hava şartlarına karşı korumalı bir yerde muhafaza edilmelidir. Cihaz, öngörülen ortam koşullarında saklanmalıdır.

### SİGORTA

- Cihazda bir aşırı akım sigortası mevcuttur. Bu sigorta yalnızca yetkili uzman personel tarafından değiştirilebilir.

### Genel bilgiler

#### ⚠ Dikkat

- Cihazı sadece şu şekilde kullanın:
  - insanlar üzerinde,
  - geliştirilme amacına uygun (aerosol enhalasyonu) ve bu kullanım kılavuzunda belirtilen şekilde.
- **Usulüne uygun olmayan her türlü kullanım tehlikeli olabilir!**
- Akut acil durumlarda, ilk yardım önceliklidir.
- İlaçların haricinde sadece damıtılmış su veya sodyum klorür çözeltisi kullanın. Diğer sıvılar bazı durumlarda enhalatörün veya nebülizatörün arızalanmasına neden olabilir.
- Bu cihaz mesleki veya klinik kullanım için tasarlanmamıştır, sadece evlerde kişisel kullanım için tasarlanmıştır!

### Çalıştırmadan önce

#### ⚠ Dikkat

- Kullanım öncesi cihazdan her türlü ambalaj malzemesi çıkartılmalıdır.
- Cihazı toza, kire ve neme karşı koruyun ve çalışır durumdayken kesinlikle cihazın üzerini örtmeyin.
- Cihazı çok fazla toz olan ortamlarda çalıştırmayın.
- Arıza veya işlev bozukluğu durumunda cihazı hemen kapatın.
- Uygunsuz ve yanlış kullanımdan ötürü oluşacak hasarlardan üretici firma sorumlu değildir.

### Onarım

#### ⓘ Not

- Cihazı kesinlikle açmayın ve tamir etmeyin, aksi halde cihazın kusursuz çalışması garanti edilemez. Bu husus dikkate alınmadığı takdirde garanti geçerliliğini yitirir.
- Onarım için müşteri hizmetlerine veya yetkili bir satıcıya başvurun.
- Cihazın bakıma ihtiyacı yoktur.

## 4. Cihaz ve aksesuar açıklaması

### Enhalatöre genel bakış

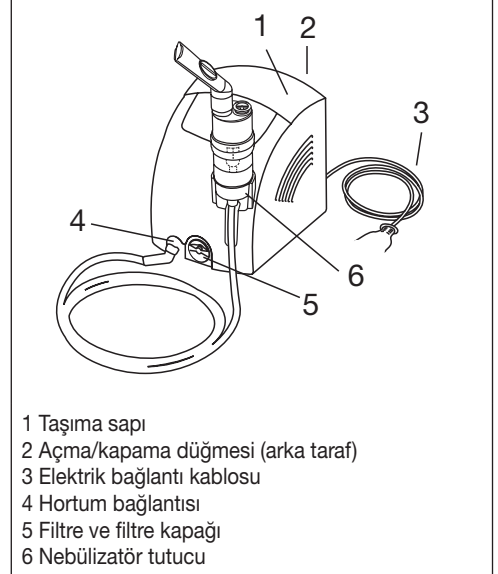

## Nebülizatöre ve aksesuarlara genel bakış



- Basınç hortumunun diğer ucunu [8], hafifçe döndürerek enhalatörün hortum bağlantısına [4] takın.

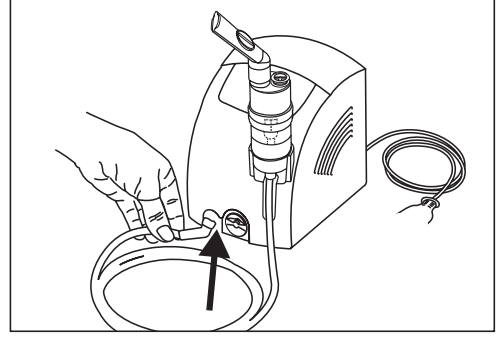

## Elektrik bağlantısı

Cihaz sadece tip levhasında belirtilen elektrik voltajına bağlanabilir.

- Elektrik bağlantısı kablosunun [3] fişini uygun bir prize takın.
- Elektrik bağlantısını sağlamak için fişi tamamen prizine sokun.

## Not

- Kurulum yerinin yakınlarında bir priz olması önemlidir.
- Elektrik bağlantısı kablosunu kimsenin takılıp düşmeyeceği şekilde yerleştirin.
- Enhalasyondan sonra enhalatörün elektrik bağlantısını kesmek için önce cihazı kapatın ve ardından fişi prizden çekin.

## 5. Çalıştırma

### Kurulum

Cihazı ambalajından çıkarın.

Düz bir yüzeyin üzerine koyun.

Bütün havalandırma aralıklarının açık olmasına dikkat edin.

### İlk kullanımdan önce

## Not

- Nebülizatör ve aksesuarlar ilk kez kullanılmadan önce temizlenmeli ve dezenfekte edilmelidir. bkz. “Temizlik ve dezenfeksiyon”, sayfa 62.
- Basınçlı hava hortumunu [8] alttan ilaç haznesine [12] takın.

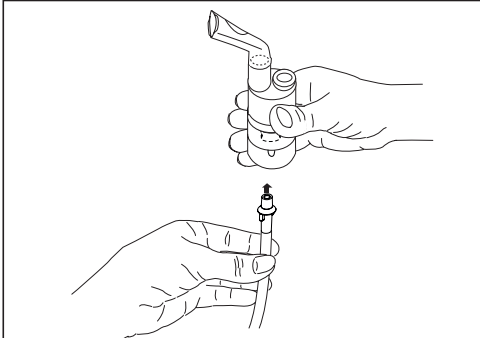

## 6. Kullanım

### Dikkat

- Hijyenik nedenlerle nebülizatörün [9] ve aksesuarın her kullanımdan sonra temizlenmesi ve her gün son tedavinin ardından dezenfekte edilmesi şarttır.
- Aksesuar parçaları sadece bir kişi tarafından kullanılabilir; birden çok kişi tarafından kullanılmasını tavsiye edilmez.
- Tedavi sırasında birden fazla farklı ilaç arka arkaya en hale edilecekse, nebülizatörün [9] her kullanımdan sonra ılık musluk suyu altında yıkanmasına dikkat edilmelidir. Bkz. “Temizlik ve dezenfeksiyon”, sayfa 62.
- Bu kullanım kılavuzunda yer alan filtre değişimi yönergelerine uyun!
- Cihazı her kullanmanızdan önce, hortum bağlantılarının enhalatördeki [4] ve nebülizatördeki [9] yerlerine doğru oturup oturmadığını kontrol edin.
- Kullanmadan önce cihazın düzgün çalışıp çalışmadığını kontrol edin ve bunun için enhalatörü (nebülizatör bağılyken ancak ilaç yokken) kısa bir süre çalıştırın.

Nebülizatörden [9] hava çıkışı oluyorsa, cihaz düzgün çalışıyor demektir.

### 6.1 Nebülizatör parçasının takılması

- Üst parçayı ilaç kabına [12] göre saat yönünün tersine çevirerek nebülizatörü [9] açın. Nebülizatör parçasını [10] ilaç kabının [12] içine yerleştirin.
- İlaç yönlendirme konisinin üzerine düzgün şekilde oturduğundan emin olun.

### 6.2 Nebülizatörün doldurulması

- İzotonik bir sodyum klorür çözeltisini veya ilacı doğrudan ilaç kabına [12] doldurun. Aşırı doldurmayın! Önerilen maksimum doldurma miktarı 8 ml'dir!
- İlaçları sadece doktor talimatı doğrultusunda kullanın ve sizin için uygun olan enhalasyon süresini ve miktarını öğrenin!
- İlaç için öngörülen miktar 2 ml'den az ise, bunu izotonik sodyum klorür çözeltisiyle en az 4 ml olacak şekilde tamamlayın. Koyu kıvamlı ilaçların da inceltilmesi gerekir. Bunun için de doktorunuzun talimatına uyun.

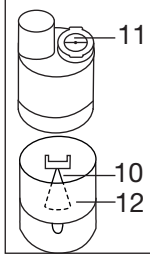

### 6.3 Nebülizatörün kapatılması

- Üst parçayı ilaç kabına [12] göre saat yönünde çevirerek nebülizatörü [9] kapatın. Bağlantının doğru olmasına dikkat edin!

### 6.4 Valfin takılması

- Mavi renkli valfi [11], nebülizatörün [9] üst tarafındaki valf yuvasına bastırarak takın.

### **i** Not

Valf sistemi, ilacın akciğerlere daha iyi ulaşmasını sağlar. Valfi [11] sadece ağızlıkla [13] kullanın, asla maskelele [14,15] veya burunlukla [16] kullanmayın.

### 6.5 Aksesuarların nebülizatörle birleştirilmesi

- Nebülizatörü [9] istenen aksesuar (ağızlık [13], erişkin maskesi [14], çocuk maskesi [15] veya burunluk [16]) ile birleştirin.

Nebülizatörünün için birlikte verilen yetişkin maskesinin [14] ve çocuk maskesinin (2 yaş ve üzeri) [15] yanı sıra bir bebek maskesi de (0-3 yaş) kullanabilirsiniz. Bebek maskesi IH 26 cihazının teslimat kapsamına dahil değildir. Sonradan satın alınabilecek ürünlerin listesi için bkz. „12. Yedek parçalar ve yıpranan parçalar“.

### **i** Not

En etkili tedavi şekli ağızlıkla yapılan enhalasyondur. Maske enhalasyonunun kullanılması sadece ağızlığın

kullanılması mümkün olmadığında (örn. henüz ağızlıkla enhalasyon yapamayan çocuklarda) önerilir.

Yetişkin maskesi [14] kullanıyorsanız, maskeyi sabitleme bandı ile başınıza sabitleyebilirsiniz. Aynı şekilde çocuk maskesi [15] için de bir sabitleme bandı mevcuttur.

Maske ile enhalasyon sırasında maskenin iyi oturmasını ve gözlerin üzerine gelmemesine dikkat edin.

- Uygulamadan önce nebülizatörü yukarı doğru çekerek [6] tutucudan dışarı çıkarın.
- Açık/Kapalı şalteri [2] üzerinden enhalatörü açın.
- Nebülizatörden dışarı çıkan aerosol cihazın sorunsuz çalıştığını gösterir.

### 6.6 Uygulama

- Enhalasyon sırasında, solunum yollarını tıkamamak ve tedavinin etkisini azaltmamak için, koltuk yerine bir sandalyeye, gövdeniz dik duracak şekilde ancak kendinizi kasmadan rahat bir şekilde oturun.
- Püskürtülen ilacı derin bir nefesle içinize çekin.

### **!** Dikkat

Cihaz sürekli kullanım için uygun değildir, 30 dakika çalıştıktan sonra 30 dakika kapalı kalmalıdır.

### **i** Not

Tedavi sırasında nebülizatörü düz (dik) tutun, aksi halde püskürtme özelliği çalışmaz ve cihazın sorunsuz çalışması garanti edilemez.

### **!** Dikkat

Esanslı bitkisel yağlar, öksürük şurupları, gargara solüsyonları, sürülmeye veya buhar banyolarına uygun damlalar, prensip olarak enhalatörler ile enhalasyon yapmak için uygun değildir. Bu maddeler genelde akışkan değildir ve cihazın doğru şekilde çalışmasını ve uygulamanın etkinliğini kalıcı şekilde olumsuz etkileyebilir. Bronşların aşırı hassas olması halinde, esanslı yağlar içeren ilaçlar, bazı durumlarda akut bir bronş spazmı (nefes darlığı ile birlikte bronşların bir anda kramplar halinde daralması) meydana gelebilir. Bununla ilgili olarak doktorunuza veya eczacınıza danışın!

### 6.7 Enhalasyonun sonlandırılması

Enhalasyon sırasında düzensiz bir buhar çıkışı oluyorsa veya normal olmayan sesler duyuluyorsa, tedaviyi sonlandırabilirsiniz.

- Uygulamadan sonra enhalatörü açma/kapama düğmesi [2] ile kapatın ve fişini çekin.
- Uygulama snebülizatörü [9] tekrar tutucusuna [6] yerleştirin.

## 6.8 Burun duşu

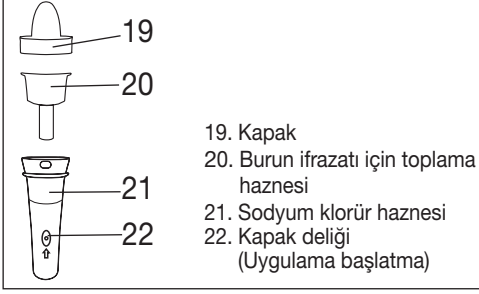

Burun duşunun yardımıyla sinüslerinizi temizleyebilirsiniz. Burun duşu, solunum yolu şikayetlerinin tedavi edilmesi veya burun mukozasının nemlendirilmesi için ince bir yayılım gerçekleştirir.

Soğuk algınlıkları, burun kuruluğu, toza maruz kalınan durumlar, polen alerjileri, sinüslerdeki kronik enflamasyonlar için veya hekiminizin önerdiği diğer durumlarda burun duşunu kullanmanızı tavsiye ederiz.

### ⚠ Uyarı

• Burun duşunu başka ilaçlarla veya uçucu yağlarla birlikte kullanmayın.

### ⚠ Dikkat

- Burun duşunu sadece izotonik bir sodyum klorür çözeltisi ile kullanın.
- Burun duşunu bir yıl sonra değiştirin.

Burun duşu maksimum 10 ml kapasiteye sahiptir. Sodyum klorür çözeltisini ne kadar inceltmeniz gerektiğinden emin olamıyorsanız eczacınıza danışın.

## 6.9 Burun duşu uygulaması

Burun duşunu doğru şekilde kullanabilmek için aşağıdaki uygulama adımlarını izleyin:

1. Kapağı [19] saat dönüş yönünün tersine doğru 90° çevirin ve yukarı doğru çekerek çıkartın.	
2. Toplama kabını [20] da yine aynı şekilde yukarı doğru çekerek çıkartın.	
3. Sodyum klorür haznesine [21] sodyum klorür çözeltisi doldurun.	

4. Toplama kabını [20] sodyum klorür haznesine [21] yerleştirin.
5. Kapağı [19] sodyum klorür haznesine [21] takın. Kapağı [19] yerine sıkı şekilde oturuncaya kadar saat dönüş yönüne doğru çevirin.

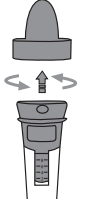

6. Basıncılı hava hortumunu [8] alttan sodyum klorür haznesine [21] takın.

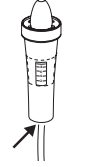

7. Kapağı [19], burun deliklerinizden birine dikkatlice konumlandırın. Burnunuzdan nefes alın.

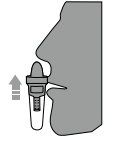

8. Enhalatörün arka tarafında yer alan açma/kapama düğmesine [2] basın. Uygulamayı başlatmak için, bir parmağınızı haznenin kapak deliği [22] üzerine yerleştirin.

### ⓘ Not

Uygulama sırasında burnunuzda yavaş ve dengeli bir şekilde nefes alın. Başınızı, uygulamayı yaptığınız burun deliğinin aksi yönünde hafifçe eğin, böylece sodyum klorür çözeltisinin burnunuza derin şekilde nüfuz etmesini sağlayabilirsiniz.

9. Uygulamaya ara vermek veya son vermek için, parmağınızı sodyum klorür haznesinin [21] kapak deliğinden [22] çekin.

10. Burnunuzun temizlenerek açıldığını hissettiğinizde uygulamayı bitirebilirsiniz. Uygulama en geç, maksimum dolum miktarı kullanıldıktan sonra sona erdirilmelidir.

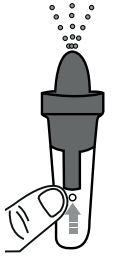

## 6.10 Temizliğin yapılması

Bkz. "Temizlik ve dezenfeksiyon", sayfa 62.

## 7. Filtre değişimi

Normal kullanım koşullarında hava filtresi yaklaşık 500 çalışma saati ya da bir yıl sonunda değiştirilmelidir. Lütfen hava filtresini düzenli aralıklarla kontrol edin (10-12 pulverizasyon işleminden sonra). Aşırı kirlenmiş veya tıkanmışsa, kullanılmış filtreyi de-

ğıştirin. Filtre ıslanmıřsa yeni bir filtre ile deęiřtirilmesi gerekir.

### ⚠ Dikkat

- Kullanılmıř bir filtreyi temizleyerek yeniden kullanmaya alıřmayın!
- Sadece üreticiye ait orijinal filtreleri kullanın, aksi halde enhalatörünüz hasar görebilir veya yeterli terapi etkisini garanti edemeyebilir.
- Hava filtresi kullanımdayken üzerinde onarım veya bakım alıřması gerekleřtirilmemelidir.
- Cihaz kesinlikle filtre olmadan kullanılmamalıdır.

Filtre deęiřimi iin ařaęıdakileri yapın:

### ⚠ Dikkat

- Önce cihazı kapatın ve fiřini elektrik prizinden ekirin.
- Cihazı soęutmaya bırakın.

1. Filtre kapaęını [5] öne doęru ekip ıkartın.

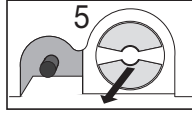

### ⓘ Not

Kapak ekildikten sonra filtre cihazda kalırsa, bir cımbız veya benzer bir alet kullanarak filtreyi cihazdan ıkartın.

2. Yeni filtreyi ve filtre kapaęını [5] tekrar takın.
3. Sıkıca oturduęundan emin olun.

## 8. Temizlik ve dezenfeksiyon

### Nebülizatör ve aksesuarlar

#### ⚠ Uyarı

Saęlıęınızın tehlikeye maruz kalmasını önlemek iin ařaęıdaki hijyen talimatlarına uyun.

- Nebülizatör [9] ve aksesuarlar, bir seferden fazla kullanım iin öngörölmüřtür. Lütfen farklı uygulama alanları iin farklı temizlik ve hijyenik hazırlama kořullarının mevcut olduęunu dikkate alın.

#### Bilgiler:

- Nebülizatör ve aksesuarlar, fıralarla veya benzer araçlarla mekanik olarak temizlenmemelidir, aksi takdirde cihaz onarılamayacak řekilde hasar görebilir ve tedavi başarılı olmayabilir.
- Yüksek riskli gruplarda (örn. mukoviskidoz hastaları), gerekli olan hijyenik hazırlama işlemlerine (el bakımı, ilaçların veya enhalasyon solüsyonlarının kullanımı) yönelik ilave kořullar iin lütfen doktorunuza bařvurun.
- Her temizlik ve dezenfeksiyon işleminin ardından ilgili paranın kuruduęundan emin olun. Paraların nemli veya ıslak kalması, bakteri oluşumu riskinin artmasına neden olur.

### Hazırlık

- Her kullanımdan sonra, nebülizatörde [9] ve kullanılan aksesuarda kalan ilaç kalıntıları ve kirler hemen temizlenmelidir.
- Bunun iin nebülizatörü [9] ve burun duřunu [7] paralarına ayırın.
- Aęızlıęı [13], maskeyi [14, 15] veya burunluęu [16] nebülizatörden ıkartın.
- Konfor bařlıęıyla birlikte kullandıysanız, burunluęu paralarına ayırın.
- Üst parayı ilaç kabına [12] göre saat yönünün tersine evirerek nebülizatörü sökün.
- Nebülizatör ek parasını [10] ilaç kabından [12] ıkartın.
- Nebülizatörden [9] ekip ıkartarak valfi [11] ıkartın.
- Birleřtirme işleminin ardından bu sıranın tersi uygulanarak yapılacaktır.

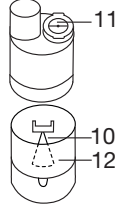

### Temizleme

#### ⚠ Dikkat

Temizlięe bařlanabilmesi iin cihazın kapatılmıř, elektrik baęlantısı kesilmiř ve soęutulmuř olması gerekir.

**Nebülizatör** ve birlikte kullanılan aęızlık, maske, burun duřu gibi **aksesuarlar**, her kullanımdan sonra kaynar olmayan sıcak suyla yıkanarak temizlenmelidir. Paraları dikkatli bir řekilde yumuřak bir bez ile kurulayın. Paralar tamamen kuruduktan sonra paraları tekrar birleřtirin ve kuru, yalıtımlı bir kaba koyun veya dezenfeksiyon uygulayın.

Temizlik sırasında tüm kalıntıların temizlenmiř olduęundan emin olun. Bu alıřmalar sırasında, cilt veya mukoz membran ile temas ettięinde, yutulduęunda veya teneffüs edildięinde zehirli olabilecek maddeleri kesinlikle kullanmayın.

**Cihaz** temizlięi iin yumuřak ve kuru bir bez ve ařındırıcı olmayan temizlik maddeleri kullanın.

Agresif temizlik malzemeleri kullanmayın ve cihazı asla suyun altına tutmayın.

#### ⚠ Dikkat

- Cihazın iine su kamamasına dikkat edin!
- Cihazı ve aksesuarları bulařık makinesinde yıkamayın!
- Cihaz řebekeye baęlıyken cihaza ıslak ellerle dokunmayın; cihazın üzerine su sıramamalıdır. Cihaz sadece tamamen kurumuř durumda kullanılmalıdır.
- Havalandırmaya aralıklarına sıvı püskürtmeyin! İeri giren sıvılar elektrik sisteminin ve dięer enhalatör paralarının hasar görmesine ve bir işlev arızasına neden olabilir.

## Yoğuşma suyu, hortum bakımı

Ortam koşullarına göre hortumda yoğuşma suyu birikebilir. Bakteri oluşumunu önlemek ve kusursuz bir tedavi sağlamak için nem mutlaka giderilmelidir. Bunun için aşağıdakileri yapın:

- Basıncılı hava hortumunu [8] nebülizatörden [9] çekin.
- Hortumu enhalatör tarafında [4] takılı bırakın.
- İçinden geçirilen hava aracılığıyla nem giderilinceye kadar enhalatörü çalıştırmaya devam edin.
- Yoğun kirlenme durumunda hortumu değiştirin.

## Dezenfeksiyon

Nebülizatörü ve aksesuarları dezenfekte etmek için lütfen aşağıda belirtilenleri özenli bir şekilde uygulayın. Münferit parçalarını en geç günlük son kullanımdan sonra dezenfekte edilmesi önerilir.

(Bunun için yalnızca biraz renksiz sirkeye ve damıtık suya gereksinim duyacaksınız!)

- Önce nebülizatörü ve aksesuarları “Temizleme” bölümü altında tanımlandığı gibi temizleyin.
- Parçalarına ayrılmış atomizeri ve burun duşunu, ağızlığı ve parçalarına ayrılmış burunluğuşu kaynar su içinde 5 dakika bekletin.
- Geri kalan aksesuarlar için ¼ ölçü sirke ve ¾ ölçü damıtık sudan oluşan sirke karışımı kullanın. Miktarın nebülizatör, maske ve ağızlık gibi parçaların tamamen içine daldırılabileceği kadar çok olmasını sağlayın.
- Parçaları 30 dakika süresince sirke karışımı içinde bekletin.
- Parçaları suyla durulayın ve dikkatli bir şekilde yumuşak bir bezle kurulayın.

## ⚠ Dikkat

Basıncılı hava hortumunu ve maskeleri kaynatmayın veya otoklava koymayın.

- Parçalar tamamen kurduktan sonra parçaları tekrar birleştirin ve kuru, yalıtımlı bir kaba koyun.

## ⓘ Not

Lütfen temizlikten sonra parçaların tamamen kurutulmasına dikkat edin, aksi halde bakteri oluşumu riski yükselir.

## Kurutma

- Bütün münferit parçaları kuru, temiz ve emici özelliği olan bir yerin üzerine bırakın ve tamamen kurumalarını bekleyin (en az 4 saat).

## Malzeme dayanıklılığı

- Nebülizatör ve aksesuarlar, çok sık kullanılmaları ve hijyenik hazırlıklara tabi tutulmaları nedeniyle tüm plastik parçalar gibi belirli bir yıpranmaya maruz kalır. Bu durum zamanla aerosolün değişmesine ve böylece tedavinin olumsuz etkilenmesine neden olabilir.

Bu nedenle nebülizatörü ve diğer aksesuarları en geç bir yıl sonra değiştirmenizi öneririz.

- Temizlik malzemelerini ve dezenfektanları seçerken aşağıdakilere dikkat edilmelidir: Sadece yumuşak bir temizlik malzemesi veya dezenfektan kullanın ve madde dozlarını üretici bilgilerine göre ayarlayın.

## Saklama

- Nemli ortamlarda (örn. banyo) saklamayın ve nemli cisimlerle birlikte taşımayın.
- Sürekli doğrudan güneş ışınlarına karşı koruyarak saklayın ve taşıyın.
- Aksesuar parçaları aksesuar gözünde güvenle muhafaza edilebilir. Cihaz kuru bir yerde ve tercihen ambalajının içinde muhafaza edilmelidir.

## 9. Bertaraf etme

Çevreyi korumak için cihaz ev atıkları ile birlikte bertaraf edilmemelidir.



Cihazı lütfen AB Elektrikli ve Elektronik Ekipman Atık Direktifine (WEEE - Waste Electrical and Electronic Equipment) uygun olarak bertaraf edin.

Bertaraf etme ile ilgili diğer bilgilerinizi, ilgili yerel makamlara iletebilirsiniz.

## 10. Sorun giderme

Sorunlar/sorular	Olası neden/çözüm
Nebülizatör aerosol üretmiyor veya çok az aerosol üretiyor.	1. Nebülizatör içindeki ilaç çok fazla veya çok azdır. Minimum: 2 ml, Maksimum: 8 ml. 2. Ağızlığın tıkanmış olup olmadığını kontrol edin. Gerekliyse ağızlığı temizleyin (örn. durulayarak). Ardından nebülizatörü yeniden çalıştırın. <b>DIKKAT:</b> İnce delikleri sadece ağızlığın alt tarafından dikkatle açın.
	3. Nebülizatör dik bir şekilde tutulmadı.
	4. Nebülizasyon için uygun olmayan (örn. çok kıvamlı) bir ilaç sıvısı dolduruldu. İlaç sıvısı, doktor tarafından belirtilmelidir.
Çıkış çok düşük.	Hortum katlanmış, filtre tıkalıdır, enhalasyon çözeltisi çok fazladır.

Sorunlar/sorular	Olası neden/çözüm
Hangi ilaçlar enhale edilebilir?	<b>Bununla ilgili olarak lütfen doktorunuza başvurun.</b> Prensip olarak, cihazla enhalasyon için uygun olan ve kullanılmasına izin verilen ilaçların hepsi enhale edilebilir.
Nebülizatör içinde enhalasyon çözeltisi kalıyor.	Bu teknik nedenlerden dolayı meydana gelir ve normaldir. Nebülizatörün sesi fak edilir şekilde değiştiğinde enhalasyonu sonlandırın.
Bebeklerde ve çocuklarda nelere dikkat edilmelidir?	1. Bebeklerde ve küçük çocuklarda etkili bir enhalasyon gerçekleştirmek için maske, ağız ve burnu örtmelidir. 2. Çocuklarda da maske ağız ve burnu örtmelidir. Uyuyan kişilere nebülizasyon uygulamak mantıklı değildir, çünkü akciğerlere yeterli miktarda ilaç girmez.
	<b>Not:</b> Sadece yetişkin bir kişinin gözetiminde ve yardımıyla enhalasyon yapılmalı ve çocuk yalnız başına bırakılmamalıdır.
Maskeyle enhalasyon daha uzun sürüyor.	Bu teknik nedenlerden dolayıdır. Maske deliklerinden alınan nefes başına, ağızlık ile olduğundan daha az ilaç teneffüs edersiniz. Aerosol, delikler üzerinden oda havası ile karışır.
Nebülizatör neden düzenli olarak değiştirilmelidir?	Bunun iki nedeni vardır: 1. Tedavi için etkili bir parçacık spektrumunun olmasını sağlamak için ağızlık deliği belirli bir çaptan daha büyük olmamalıdır. Mekanik ve termik stresten dolayı plastik malzeme belirli bir ölçüde aşınmaya maruz kalır. Nebülizatör ek parçası [10] oldukça hassastır. Bunun sonucunda aerosolün damlacık bileşimi de değişebilir, bu da tedavinin etkili olmasını doğrudan etkiler. 2. Ayrıca hijyen nedeniyle de nebülizatörün düzenli olarak değiştirilmesi önerilir.
Herkesin kendi nebülizatörü mü olmalı?	Hijyenik açıdan bu mutlaka gereklidir.

## 11. Teknik veriler

Model	IH 26
Tip	IH 25/2
Ölçüler (GxYxD)	166 x 141 x 148 mm
Ağırlık	1,4 kg
Çalışma basıncı	yakl. 0,8 – 1,45 bar
Nebülizatör doldurma hacmi	min. 2 ml maks. 8 ml
İlaç akışı	yakl. 0,3 ml/dak
Dolum hacmi	min. 2 ml
Burun duşu	maks. 10 ml
Ses seviyesi	yakl. 52 dBA (DIN EN 13544-1 Bölüm 26 uyarınca)
Elektrik bağlantısı	230 V~; 50 Hz; 230 VA BK: 240 V~; 50 Hz; 240 VA Saudi Arabia: 220 V~; 60 Hz; 220 VA
Tahmini kullanım ömrü	1000 saat
Kullanım şartları	Sıcaklık: +10°C ile +40°C Bağıl nem: %10 ile %95 arası Ortam basıncı: 500 ile 1060 hPa
Saklama ve taşıma koşulları	Sıcaklık: 0°C ile +60°C Bağıl nem: %10 ile %95 arası Ortam basıncı: 700 ile 1060 hPa
Aerosol özellikleri	1) Akış: 5,3 l/dak 2) Aerosol çıkışı: 0,326 ml 3) Aerosol çıkış hızı: 0,132 ml/dak 4) Parçacık büyüklüğü (MMAD): 3,07 µm

Seri numarası, cihazın üzerinde veya pil bölmesindedir.

Teknik değişiklik hakkı saklıdır.

### Parçacık büyüklükleri grafiği

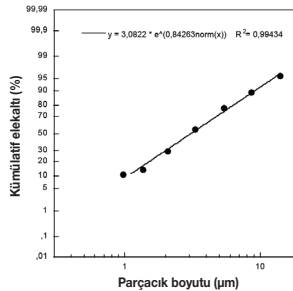

Ölçümler "Next Generation Impactor" özellikli bir sodyum florür çözeltisi ile gerçekleştirilir.

Grafik bu nedenle süspansiyonlar veya çok koyu kıvamlı ilaçlar için geçerli olmayabilir. Bununla ilgili ayrıntılı bilgileri ilgili ilaç üreticisinden alabilirsiniz.

## 12. Yedek parçalar ve yıpranan parçalar

Tanım	Malzeme	REF
Yıllık paket (ağızlık, burunluk, yetişkin maskesi, çocuk maskesi, nebülizatör, basınçlı hava hortumu, filtre)	PP/PVC	601.28
Burun duşu	PP	601.37
Bebek maskesi	PVC	601.31

### Not

Cihaz belirtilen şartlar dışında kullanılırsa kusursuz çalışması garanti edilememektedir! Ürünü iyileştirmek ve geliştirmek için teknik değişiklik yapma hakkımız saklıdır. Bu cihaz ve aksesuarları, EN 60601-1 ve EN 60601-1-2 (CISPR 11, IEC61000-3-2, IEC61000-3-3, IEC61000-4-2, IEC61000-4-3, IEC61000-4-4, IEC61000-4-5, IEC61000-4-6, IEC61000-4-7, IEC61000-4-8, IEC61000-4-11) ile EN13544-1 normlarına uygundur ve elektromanyetik uyumluluk ile ilgili özel güvenlik tedbirlerine tabidir. Bu cihaz, tıbbi ürünler için Avrupa yönetmeliği 93/42/EEC ve Alman Tıbbi Ürün Kanununa uygundur.

### ELEKTROMANYETİK UYUMLULUK HAKKINDA BİLGİLER

- Cihaz, konutlar dahil olmak üzere bu kullanım kılavuzunda belirtilen tüm ortamlarda çalıştırılabilir.
- Elektromanyetik parazit olan ortamlarda cihazın fonksiyonları duruma bağlı olarak kısıtlanabilir. Bunun sonucunda örneğin hata mesajları görülebilir veya ekran/cihaz devre dışı kalabilir.
- Bu cihaz başka cihazların hemen yanında veya başka cihazlarla üst üste koyularak kullanılmamalıdır, aksi halde cihazın hatalı çalışması söz konusu olabilir. Bahsedilen şekilde kullanım kesinlikle kaçınılmazsa, gerektiği gibi çalıştıktan sonra emin olmak için bu cihaz ve diğer cihazlar gözlemlenmelidir.
- Bu cihazın üreticisinin belirttiği veya sağladığı aksesuarlar haricindeki aksesuarların kullanılması, elektromanyetik parazit emisyonlarının artmasına veya cihazın elektromanyetik uyumluluğunun azalmasına neden olabilir ve cihazın hatalı çalışmasına yol açabilir.

## 13. Garanti / Servis

Garanti ile ilgili talepleriniz için bölgenizdeki yetkili satıcınıza veya bölgenizdeki şubeye başvurun („Uluslararası servis“ listesine bakın). Cihazı geri gönderirken faturanızın bir kopyasını ve arızanın kısa açıklamasını ekleyin.

Aşağıdaki garanti koşulları geçerlidir:

1. BEURER ürünlerinin garanti süresi 5 yıldır veya – daha uzun ise – ilgili ülkede geçerli olan satın alma tarihinden itibaren garanti süresi kabul edilir. Garanti talebinde satın alma tarihi bir satış fişi veya fatura ile belgelenmelidir.
2. Onarım (cihazın tamamı veya parçaları) garanti süresinin uzamasını sağlamaz.
3. Garanti aşağıdakiler sonucu oluşan hasarlar için geçerli değildir:
  - a. Usulüne uygun olmayan kullanım, örn. kullanım talimatlarına uyulmaması.
  - b. Müşteri veya yetkisiz kişiler tarafından yapılan onarımlar.
  - c. Üreticiden müşteriye nakliye veya servis merkezine nakliye sırasında oluşan hasarlar.
  - d. Normal yıpranmaya uğrayan aksesuarlar (manşet, piller vb.) için garanti geçerli değildir.
4. Cihaz hasar gördüğünde bir garanti talebi kabul edilmesi durumunda da cihazın neden olduğu doğrudan veya dolaylı netice kabilinden doğan hasarlar için sorumluluk üstlenilmez.

## Содержание

1. Знакомство с прибором.....	66
2. Пояснения к символам.....	66
3. Предостережения и указания по технике безопасности .....	67
4. Описание прибора и принадлежностей.....	69
5. Подготовка к работе.....	69
6. Применение.....	70
7. Замена фильтра.....	73
8. Очистка и дезинфекция .....	73
9. Утилизация .....	74
10. Решение проблем .....	75
11. Технические данные .....	76
12. Запасные части и быстроизнашиваемые детали .....	76
13. Гарантия/сервисное обслуживание .....	77

## Комплект поставки

См. описание прибора и принадлежностей на стр. 69.

- Ингалятор
- Распылитель
- Трубка-удлинитель
- Мундштук
- Маска для взрослых
- Маска для детей
- Насадка для носа со съёмным элементом для повышения комфорта
- Носовой душ
- Запасной фильтр
- Сумка для хранения
- Данная инструкция по применению

## 1. Знакомство с прибором

### Уважаемый покупатель!

Благодарим Вас за выбор продукции нашей фирмы. Мы производим современные, тщательно протестированные, высококачественные изделия для измерения массы, кровяного давления, температуры тела, пульса, для легкой терапии, массажа и очистки воздуха.

Внимательно прочтите данную инструкцию по применению, сохраняйте ее для последующего использования, храните ее в месте, доступном для других пользователей, и следуйте ее указаниям.

С наилучшими пожеланиями,  
компания Beurer

### Область применения

Данный ингалятор предназначен для распыления жидкостей и жидких лекарственных препаратов

(аэрозолей), а также для лечения верхних и нижних дыхательных путей.

Распыление и ингаляция назначенного или рекомендованного врачом медикамента позволяет проводить профилактику заболеваний дыхательных путей, смягчать сопутствующие явления и ускорять выздоровление. Дальнейшую информацию о вариантах применения данного прибора Вы можете получить у лечащего врача или фармацевта.



Прибор подходит для использования в домашних условиях. Ингаляция с использованием лекарства должна осуществляться только по назначению врача. Вдыхайте лекарство в спокойном и расслабленном состоянии, дышите медленно и глубоко, чтобы оно могло попасть даже в самые мелкие и глубоко расположенные бронхи. Выдыхайте как обычно. Прибор не следует калибровать .

После обработки прибор готов к повторному использованию. Обработка включает в себя замену всех принадлежностей, включая распылитель и воздушный фильтр, а также дезинфекцию поверхности прибора обычным дезинфицирующим средством. Обратите внимание, что при использовании прибора несколькими людьми необходима замена всех принадлежностей.



Рекомендуется заменять распылитель и другие принадлежности после года использования.



## 2. Пояснения к символам

В инструкции по применению используются следующие символы.

-  **Предостережение** Предупреждает об опасности травмирования или ущерба для здоровья.
-  **Внимание** Указывает на возможные повреждения прибора/принадлежностей.
-  **Указание** Указывает на важную информацию.

На упаковке и на типовой табличке прибора и принадлежностей используются следующие символы.

	Рабочая часть типа BF.
	Соблюдайте инструкцию по применению.
	Прибор с классом защиты 2.

	Производитель.
I	Вкл.
O	Выкл.
	Серийный номер.
30 ON/ 30 OFF	30 мин. работы, затем перерыв 30 минут перед повторным включением.
IP 21	Защищено от проникновения твердых тел размером $\geq 12,5$ мм и от вертикально падающих капель воды.
 0483	Символ CE подтверждает соответствие основным требованиям директивы о медицинских изделиях 93/42/ЕЕС.
 PAP	Утилизировать упаковку в соответствии с предписаниями по охране окружающей среды.

### 3. Предостережения и указания по технике безопасности

#### Предостережение

- Перед использованием убедитесь, что прибор и его принадлежности не имеют видимых повреждений. При наличии сомнений не используйте прибор и обратитесь к продавцу или в сервисную службу по указанному адресу.
- При сбоях в работе прибора см. гл. 10, «Решение проблем».
- Применение прибора не заменяет консультации у врача и лечения. Поэтому при любых видах боли или заболеваний всегда предварительно консультируйтесь с врачом.
- При наличии каких-либо проблем со здоровьем, вызывающих сомнения в возможности проведения терапии, проконсультируйтесь с лечащим врачом!
- При использовании распылителя выполняйте общепринятые санитарно-гигиенические мероприятия.
- Необходимо всегда соблюдать указания врача относительно типа используемого лекарственного препарата, его дозировки, частоты и длительности ингаляций.
- Используйте только лекарственные препараты, назначенные или рекомендованные врачом или фармацевтом.

#### **Соблюдайте следующие указания:**

- Для лечения использовать только те детали, применение которых было рекомендовано врачом в соответствии с состоянием здоровья.
- Внимательно прочитайте на прилагающемся к лекарственному препарату упаковочном лист-

ке информацию о возможных противопоказаниях к применению с обычными системами аэрозольной терапии.

- Если прибор работает некорректно или у Вас появились недомогание или боли, сразу же прекратите использование прибора.
- Во время использования держите прибор на достаточном расстоянии от глаз, распыленный лекарственный препарат может привести к их повреждению.
- Не используйте прибор вблизи воспламеняемых газов, кислорода или оксида азота.
- Данный прибор не предназначен для использования детьми или людьми с ограниченными физическими, сенсорными (например, с отсутствием болевой чувствительности) или умственными способностями, с недостаточными знаниями или опытом. Исключение составляют случаи, когда за ними осуществляется надлежащий надзор или если они получили от Вас инструкции по использованию прибора.
- Проверьте инструкцию в упаковке медикамента на предмет возможных противопоказаний при использовании с распространенными системами аэрозольной терапии.
- Перед выполнением любых работ по очистке и/или техническому обслуживанию необходимо выключить прибор и вынуть штекер из розетки.
- Не давайте упаковочный материал детям (опасность удушья).
- Кабель и воздуховоды следует хранить вне досягаемости детей младшего возраста во избежание запутывания и удушья.
- Не используйте дополнительные детали, не рекомендованные производителем.
- Разрешается подключать прибор только к сетевому напряжению, указанному на табличке на оборотной стороне устройства.
- Не погружайте прибор в воду и не используйте его во влажных помещениях. Не допускайте попадания жидкости внутрь прибора.
- Берегите прибор от сильных ударов.
- Не прикасайтесь к кабелю мокрыми руками — опасность поражения электрическим током.
- Не вытаскивайте штекер из розетки, держась за сетевую кабель.
- Не зажимайте и перегибайте кабель, не давайте ему соприкасаться с острыми краями или свисать, защищайте его от воздействия высокой температуры.
- Рекомендуется полностью разматывать питающий кабель для предотвращения перегрева.
- Если провод сетевого питания прибора поврежден, его необходимо утилизировать. Если он

несъемный, то необходимо утилизировать весь прибор.

- При вскрытии прибора возникает опасность поражения электрическим током. Прибор гарантированно отсоединен от сети электроснабжения только в том случае, если штекер вынут из розетки.
- Запрещается вносить изменения в прибор и комплектующие.
- Если прибор упал, подвергся сильному воздействию влаги или получил иные повреждения, его дальнейшее использование запрещается. При наличии сомнений обратитесь в сервисную службу или к торговому представителю.
- Ингалятор IH 26 разрешается использовать только вместе с подходящими распылителями Beurer и с соответствующими принадлежностями. Применение принадлежностей сторонних производителей может привести к снижению эффективности лечения и даже к повреждению прибора.
- Храните оборудование в месте, недоступном для детей и домашних животных.

### **Внимание**

- Сбои в подаче электроэнергии, неожиданно возникшие неисправности и другие неблагоприятные условия могут привести к выходу прибора из строя. Поэтому рекомендуется иметь запасной прибор или лекарство (согласованное с врачом).
- При необходимости использования адаптеров или удлинителей они должны отвечать действующим предписаниям техники безопасности. Нельзя превышать предельную мощность тока и максимальную мощность, указанную на адаптере.
- Прибор и питающий кабель нельзя хранить вблизи источников тепла.
- Не пользуйтесь прибором в помещениях, в которых перед этим распылялись аэрозоли. Такие помещения необходимо проветривать перед проведением терапии.
- Не допускайте попадания каких-либо предметов в охлаждающие отверстия.
- Не используйте прибор, если он издает необычный шум.
- В целях соблюдения санитарно-гигиенических требований каждый пользователь должен иметь свои индивидуальные принадлежности.
- После каждого использования выключайте прибор из розетки.
- Храните прибор в местах, защищенных от влияния атмосферных воздействий. Необходимо обеспечить соответствующие условия окружающей среды для хранения прибора.

## **ПРЕДОХРАНИТЕЛЬ**

- В приборе установлен максимальный предохранитель. Его замена должна производиться только квалифицированным персоналом со специальным допуском.

### **Общие указания**

#### **Внимание**

- Используйте прибор исключительно в следующих целях:
  - для людей;
  - в целях, для которых он был разработан (аэрозольная ингаляция), в соответствии с указаниями, приведенными в данной инструкции по применению.
- **Любое применение не по назначению может быть опасным!**
- В критических ситуациях прежде всего следует оказать первую помощь пострадавшему.
- Помимо лекарственных препаратов разрешается использовать только дистиллированную воду или физиологический раствор. Применение других жидкостей при определенных условиях может привести к повреждению ингалятора или распылителя.
- Прибор не предназначен для использования на производстве или в клинических условиях. Его применение разрешено исключительно в домашних условиях!

### **Перед вводом в эксплуатацию**

#### **Внимание**

- Перед использованием прибора следует удалить все упаковочные материалы.
- Не допускайте загрязнения прибора, защищайте его от пыли и влаги. Во время использования ни в коем случае не накрывайте прибор.
- Не используйте прибор в сильно запыленных помещениях.
- В случае неисправностей или неполадок в работе немедленно отключите прибор.
- Изготовитель не несет ответственности за ущерб, вызванный неквалифицированным или ненадлежащим использованием прибора.

### **Ремонт прибора**

#### **Указание**

- Ни в коем случае не открывайте прибор и не ремонтируйте его самостоятельно, так как в данном случае надежность его работы больше не гарантируется. Несоблюдение этого требования ведет к потере гарантии.

- Если прибор нуждается в ремонте, обратитесь в сервисную службу или к авторизованному торговому представителю.
- Прибор не требует технического обслуживания.

## 4. Описание прибора и принадлежностей

### Обзор компонентов ингалятора



### Обзор компонентов распылителя и принадлежностей



## 5. Подготовка к работе

### Установка

Извлеките прибор из упаковки.  
 Установите прибор на ровную поверхность.  
 Следите за тем, чтобы прорезы для вентиляции оставались открытыми.

### Перед первым применением

#### **i** Указание

- Перед первым применением следует выполнить очистку и дезинфекцию распылителя и принадлежностей. См. раздел «Очистка и дезинфекция» на стр. 73.

- Вставьте трубку-удлинитель [8] в емкость для лекарства [12].

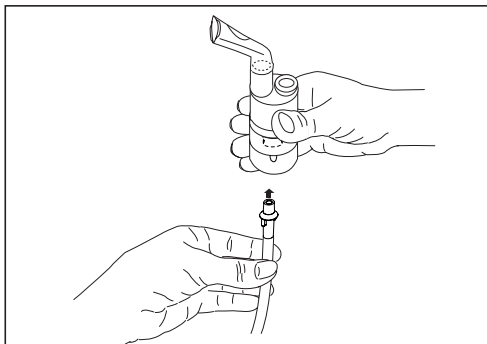

- Слегка повернув другой конец трубки-удлинителя [8], вставьте его в разъем для подсоединения трубки [4] ингалятора.

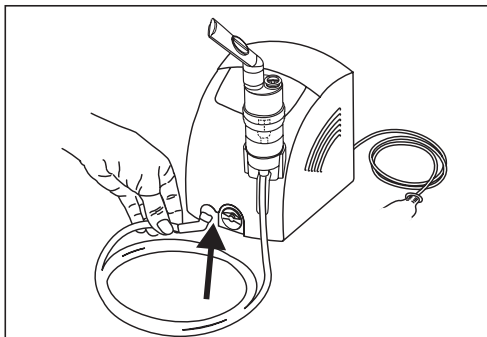

### Подключение к сети

Подключайте прибор только к сетевому напряжению, указанному на заводской табличке.

- Вставьте штекер сетевого кабеля [3] в подходящую розетку.
- Для подключения к сети штекер сетевого кабеля должен быть полностью вставлен в розетку.

### **i** Указание

- Убедитесь, что рядом с местом установки прибора находится розетка.
- Разместите сетевой кабель таким образом, чтобы о него никто не мог споткнуться.
- Для отключения ингалятора от сети после ингаляции сначала выключите прибор, затем извлеките штекер из розетки.

## 6. Применение

### **⚠** Внимание

- В целях соблюдения санитарно-гигиенических требований распылитель [9] и принадлежности

следует очищать после каждого использования, а в конце дня выполнять дезинфекцию.

- Принадлежности могут использоваться только одним лицом. Использование несколькими лицами не рекомендуется.
- Если для лечения необходимо последовательно проводить ингаляцию несколькими видами лекарственных препаратов, то распылитель [9] нужно промывать теплой водопроводной водой после каждого применения. См. раздел «Очистка и дезинфекция» на стр. 73.
- Внимательно следуйте указаниям по замене фильтра, содержащимся в данной Инструкции по применению!
- Перед каждым использованием прибора проверьте прочность соединения трубки с ингалятором [4] и распылителем [9].
- Перед каждым использованием прибора проверьте правильность его работы. Для этого ненадолго включите ингалятор (вместе с подключенным распылителем, но без лекарственного препарата). Если при этом из распылителя [9] выходит воздух, то прибор работает.

### 6.1 Установка насадки распылителя

- Откройте распылитель [9], удерживая емкость для лекарства [12] и повернув верхнюю часть корпуса против часовой стрелки. Вставьте насадку распылителя [10] в емкость для лекарства [12].
- Убедитесь, что конус для подачи лекарства хорошо закреплен на конусе для подвода воздуха внутри распылителя [9].

### 6.2 Наполнение распылителя

- Залейте изотонический физиологический раствор или лекарственный препарат непосредственно в емкость для лекарства [12]. Не допускайте переполнения емкости! Максимальный рекомендуемый объем заполнения составляет 8 мл!
- Используйте лекарственный препарат только по назначению врача, поинтересуйтесь у него, какая продолжительность ингаляции и какое количество медикамента для ингаляции являются наиболее подходящими для Вас.
- Если назначенное количество лекарственного препарата меньше 2 мл, добавьте изотонический физиологический раствор, доведя объем жидкости до минимум 4 мл. Необходимо также разбавлять густые лекарственные препараты. При этом также следует соблюдать указания врача.

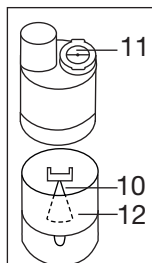

### 6.3 Закрытие распылителя

- Закройте распылитель [9], удерживая емкость для лекарства [12] и повернув верхнюю часть корпуса по часовой стрелке. Следите за правильностью соединения!

### 6.4 Установка клапана

- Вставьте синий клапан [11] в предназначенное для него отверстие в верхней части распылителя [9].

#### Указание

Система клапанов обеспечивает улучшенную проходимость медикамента в легкие. Клапан [11] применять только с мундштуком [13], и никогда с масками [14,15] или насадкой для носа [16].

### 6.5 Подсоединение принадлежностей к распылителю

- Подсоедините к распылителю [9] нужные принадлежности (мундштук [13], маску для взрослых [14] или детскую маску [15] или насадку для носа [16]).

Наряду с прилагаемой маской для взрослых [14] и маской для детей (с 2 лет) [15] Вы можете использовать с ингалятором маску для младенцев (от 0 до 3 лет). Маска для младенцев не входит в комплект поставки ИН 26. Обзор всех принадлежностей, приобретаемых дополнительно, содержится в главе 12, «Запасные части и быстроизнашиваемые детали».

#### Указание

Ингаляция через мундштук является наиболее эффективной формой терапии. Ингаляция через маску рекомендуется только в том случае, если использование мундштука невозможно (например, для детей, которые еще не могут вдыхать через мундштук).

Маску для взрослых [14] можно зафиксировать на голове с помощью специальной крепежной ленты. Для детской маски [15] также имеется крепежная лента.

При ингаляции через маску следите за тем, чтобы маска хорошо прилегала и не закрывала глаза.

- Перед процедурой извлеките распылитель из крепления [6], потянув вверх.
- Включите ингалятор при помощи кнопки ВКЛ./ВЫКЛ [2].
- Появление аэрозоля из распылителя означает, что он работает корректно.

### 6.6 Ингаляция

- Во время ингаляции рекомендуется сидеть прямо и расслабленно за столом, а не в кресле для предотвращения сдавливания дыхательных путей и снижения эффективности лечения.
- Глубоко вдыхайте лекарственный препарат.

#### Внимание

Прибор не предназначен для непрерывного применения, после 30 минут работы его следует отключать на 30 минут.

#### Указание

Во время процедуры держите распылитель прямо (вертикально), так как в противном случае не будет производиться распыление и не гарантируется безупречное функционирование прибора.

#### Внимание

Эфирные масла лекарственных растений, микстуры от кашля, растворы для полоскания горла, капли для растирания и паровых бань в принципе не подходят для ингаляции с помощью ингаляторов. Эти добавки часто бывают вязкими и могут отрицательно сказаться на работе прибора, а также на эффективности его применения. При повышенной чувствительности бронхиальной системы медикаменты с эфирными маслами могут вызвать острый бронхоспазм (резкое и судорожное сужение бронхов с удушьем). Проконсультируйтесь относительно этого с лечащим врачом или фармацевтом!

### 6.7 Завершение ингаляции

Если распыляемое вещество выходит неравномерно или изменяется звук при ингаляции, процедуру можно завершить.

- После завершения процедуры отключите ингалятор с помощью кнопки ВКЛ./ВЫКЛ [2] и отсоедините от сети.
- Снова вставьте распылитель [9] в крепление [6].

## 6.8 Носовой душ

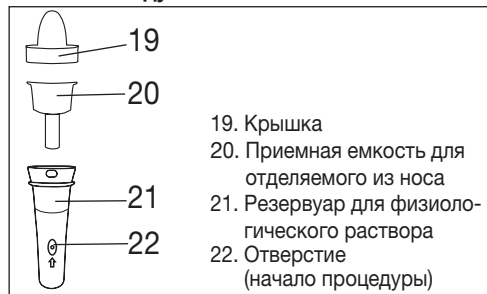

С помощью носового душа можно очистить придаточные пазухи носа. Носовой душ создает тонкую струю для устранения симптомов заболеваний дыхательных путей или для увлажнения слизистой оболочки носа.

Мы рекомендуем применять носовой душ при простудных заболеваниях, сухости носа, пылевой нагрузке, аллергии на пыльцу, хронических воспалениях придаточных пазух носа или по рекомендации Вашего врача.

### Предостережение

- Не используйте носовой душ в сочетании с другими медикаментами или эфирными маслами.

### Внимание

- Используйте носовой душ исключительно с изотоническим физиологическим раствором.
- Заменяйте носовой душ через год использования.

Максимальный объем носового душа составляет 10 мл. Если Вы не уверены в правильности концентрации физиологического раствора, обратитесь к своему фармацевту.

## 6.9 Применение носового душа

Для правильного использования носового душа соблюдайте следующую последовательность действий.

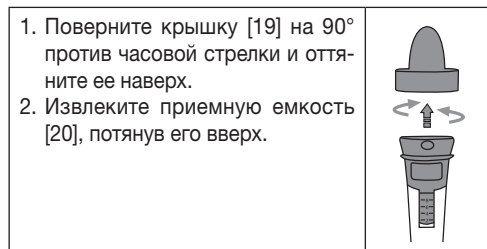

1. Поверните крышку [19] на 90° против часовой стрелки и оттяните ее вверх.
2. Извлеките приемную емкость [20], потянув его вверх.

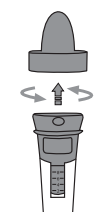
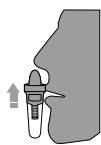
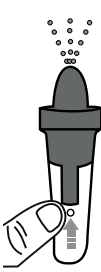
<p>3. Наполните резервуар [21] физиологическим раствором.</p>	
<p>4. Вставьте приемную емкость [20] в резервуар для физиологического раствора [21].</p> <p>5. Установите крышку [19] на резервуар для физиологического раствора [21]. Поворачивайте крышку [19] по часовой стрелке до упора.</p>	
<p>6. Вставьте трубку-удлинитель [8] снизу в резервуар для физиологического раствора [21].</p>	
<p>7. Осторожно вставьте крышку [19] в одну из ноздрей. Дышите носом.</p>	
<p>8. Нажмите кнопку ВКЛ./ВЫКЛ. [2] на обратной стороне ингалятора. Чтобы начать использование, установите палец над отверстием [22] резервуара.</p> <p> <b>Указание</b></p> <p>Во время использования дышите носом медленно и равномерно. Слегка наклоните голову в противоположном направлении от обрабатываемой ноздри, чтобы физиологический раствор попадал глубоко в нос.</p> <p>9. Чтобы приостановить или закончить процедуру, уберите палец с отверстия [22] резервуара для физиологического раствора [21].</p>	
<p>10. Когда Вы почувствуете, что можете дышать свободно, процедуру можно завершить. Процедуру необходимо завершить не позднее, чем будет использован максимальный объем заполнения.</p>	

## 6.10 Очистка прибора

См. раздел «Очистка и дезинфекция» на стр. 73.

## 7. Замена фильтра

При обычных условиях использования воздушный фильтр следует менять примерно после 500 часов работы или один раз в год. Регулярно контролируйте воздушный фильтр (после каждых 10–12 процедур ингаляции). Замените использованный фильтр, если он сильно загрязнен или засорился. Если фильтр намок, если также следует заменить.



### Внимание

- Не пытайтесь очистить и повторно использовать старый фильтр!
- Используйте исключительно оригинальный фильтр от производителя, в противном случае возможно повреждение ингалятора или снижение эффективности лечения.
- Запрещается ремонт и техническое обслуживание воздушного фильтра во время его использования.
- Никогда не пользуйтесь прибором без фильтра.

Для замены фильтра выполните следующие действия.



### Внимание

- Сначала выключите прибор и отсоедините его от сети.
- Дайте прибору остыть.

1. Снимите крышку фильтра [5], потянув ее вперед.

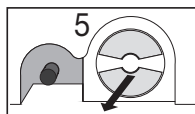

### Указание

Если после снятия крышки фильтр остается в приборе, извлеките его из прибора, например, с помощью пинцета или другого подобного инструмента.

2. Установите крышку фильтра [5] с новым фильтром на место.
3. Проверьте, прочно ли надета крышка.

## 8. Очистка и дезинфекция

### Распылитель и принадлежности



### Предостережение

Соблюдайте описанные ниже правила гигиены, чтобы избежать опасности для здоровья.

- Распылитель [9] и принадлежности предназначены для многократного использования. Учтите, что требования к очистке и гигиенической обработке различаются в зависимости от области применения прибора.

### Указания

- Не следует выполнять механическую очистку распылителя и принадлежностей щетками и подобными средствами, так как это может навсегда вывести прибор из строя, и успех лечения более не будет гарантирован.
- Проконсультируйтесь с Вашим врачом относительно дополнительных требований, предъявляемых к необходимой гигиенической подготовке (уход за руками, применение лекарственных препаратов или растворов для ингаляций) для групп повышенного риска (например, для пациентов, страдающих муковисцидозом).
- После каждой очистки или дезинфекции обеспечьте достаточное просушивание. При наличии остаточной влажности повышается риск размножения бактерий.

### Подготовка к работе

- Сразу после каждой процедуры все детали распылителя [9], а также использованные принадлежности необходимо очистить от остатков лекарственного препарата и загрязнений.
- Разберите распылитель [9] и носовой душ [7] на составные части.
- Отсоедините от распылителя мундштук [13], маску [14, 15] или насадку для носа [16].
- Разберите насадку для носа, если Вы использовали ее в сочетании со съемным элементом для повышения комфорта.
- Разберите распылитель, повернув верхнюю часть корпуса против часовой стрелки относительно емкости для лекарства [12].
- Извлеките насадку распылителя [10] из емкости для лекарства [12].
- Удалите клапан [11], вынув его из распылителя [9].
- Сборка выполняется соответственно в обратной последовательности.

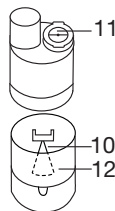

### Очистка



### Внимание

Перед каждой очисткой убедитесь, что прибор выключен, отсоединен от сети и остыл.

Сам **распылитель** и использованные **принадлежности**, такие как мундштук, маска, насадка распылителя и т. д., после каждого применения необходимо промывать горячей, но не кипящей водой. Тщательно высушите детали мягкой тканью. После полного высыхания соберите детали и положите их в сухую герметичную емкость или продезинфицируйте.

При очистке убедитесь, что все остатки удалены.

При этом ни в коем случае не используйте вещества, которые потенциально могут быть ядовитыми при попадании на кожу или слизистую оболочку, проглатывании или вдыхании.

Для очистки прибора используйте мягкую, сухую салфетку и неабразивное чистящее средство.

Не используйте едкие чистящие средства и ни в коем случае не погружайте прибор в воду.

### **Внимание**

- Следите за тем, чтобы внутрь прибора не попала вода!
- Не мойте прибор и принадлежности в посудомоечной машине!
- Запрещается прикасаться к подключенному к сети прибору влажными руками и допускать попадание на него брызг воды. Прибор разрешается использовать только абсолютно сухим.
- Не распыляйте жидкость в вентиляционные отверстия! Попадание жидкостей может привести к повреждению электрических и других деталей ингалятора, а также к сбоям в его работе.

### **Конденсат, уход за трубкой**

В зависимости от условий окружающей среды в трубке может осажаться конденсат. Чтобы препятствовать росту микроорганизмов и гарантировать безупречное лечение, влагу необходимо удалять. Для этого необходимо сделать следующее:

- Извлеките трубку-удлинитель [8] из распылителя [9].
- Со стороны ингалятора [4] трубку не отсоединяйте.
- Включите ингалятор и оставьте его работать до тех пор, пока ток воздуха не удалит всю влагу.
- При сильном загрязнении замените трубку.

### **Дезинфекция**

При проведении дезинфекции распылителя и принадлежностей тщательно соблюдайте следующие правила. Рекомендуется дезинфицировать детали прибора не реже чем после каждого последнего применения за день.

(Для этого необходимо лишь небольшое количество бесцветного уксуса и дистиллированная вода!)

- Сначала очистите распылитель и принадлежности, как описано в разделе «Очистка».
- Поместите разобранный распылитель и носовой душ, мундштук и разобранный насадку для носа на 5 минут в кипящую воду.
- Для прочих принадлежностей используйте смесь, состоящую на  $\frac{1}{4}$  из уксуса и на  $\frac{3}{4}$  из дистиллированной воды. Убедитесь, что жидкости достаточно, чтобы можно было полностью погрузить в нее различные детали (например, распылитель, маску и мундштук).
- Оставьте детали на 30 минут в уксусном растворе.

- Промойте детали водой и разложите их для просушки на мягком полотенце.

### **Внимание**

Не кипятите и не стерилизуйте в автоклаве трубку-удлинитель и маски.

- После полного высыхания соберите детали и положите их в сухую герметичную емкость.

### **Указание**

Учтите, что после очистки необходимо полностью высушить детали, так как в противном случае возрастает риск размножения бактерий.

### **Сушка**

- Положите отдельные детали на сухую, чистую и впитывающую влагу подстилку и оставьте до полного высыхания (не менее 4 часов).

### **Устойчивость материала**

- Как и все детали из пластика, распылитель и принадлежности изнашиваются при частом использовании и гигиенической обработке. Со временем это может привести к изменению состава аэрозоля и, как следствие, снизить эффективность лечения. Рекомендуется заменить распылитель и другие принадлежности не позднее, чем через год.
- При выборе средства для очистки и дезинфекции необходимо учитывать следующее: используйте только мягкое чистящее средство или дезинфицирующее средство в количестве, указанном производителем.

### **Хранение**

- Нельзя хранить прибор во влажных помещениях (например, в ванной комнате) и перевозить его вместе с влажными предметами.
- Храните и перевозите прибор в месте, защищенном от длительного воздействия прямых солнечных лучей.
- Принадлежности можно хранить в специально предназначенном для этого отсеке. Храните прибор в сухом месте, лучше всего, в упаковке.

## **9. Утилизация**

В целях защиты окружающей среды прибор следует утилизировать отдельно от бытового мусора.



Прибор следует утилизировать согласно Директиве ЕС по отходам электрического и электронного оборудования — **WEEE** (Waste Electrical and Electronic Equipment).

При возникновении вопросов, обращайтесь в коммунальную организацию, занимающуюся вопросами утилизации.

## 10. Решение проблем

Проблемы/вопросы	Возможная причина/устранение
Распылитель не производит аэрозоль или производит его в недостаточном количестве.	<p>1. В распылителе слишком много или слишком мало лекарственного препарата. Минимальное количество лекарственного препарата: 2 мл, максимальное количество лекарственного препарата: 8 мл</p> <p>2. Проверьте, не засорилось ли сопло. При необходимости очистите сопло (например, промойте его). После этого вновь включите распылитель. <b>ВНИМАНИЕ!</b> Мелкие отверстия осторожно протыкайте только с нижней стороны сопла.</p> <p>3. Распылитель не в вертикальном положении.</p> <p>4. Используемый лекарственный препарат не подходит для распыления (например, жидкость слишком густая). Лекарство должно быть назначено врачом.</p>
Объем получаемого аэрозоля слишком мал.	Шланг перегнут, фильтр засорен, слишком большое количество раствора для ингаляций.
Какие медикаменты можно использовать для ингаляций?	<b>Проконсультируйтесь относительно этого с врачом.</b> В принципе, можно применять любые лекарства, подходящие и допущенные к использованию для ингаляторов.
В распылителе остается раствор для ингаляций.	Это нормально и происходит по техническим причинам. Если Вы услышите, что звук, издаваемый распылителем при работе, сильно изменился, сразу же прекратите ингаляцию.

Проблемы/вопросы	Возможная причина/устранение
На что следует обратить внимание при лечении детей и младенцев?	<p>1. Для обеспечения эффективной ингаляции у младенцев маска должна закрывать рот и нос.</p> <p>2. При проведении ингаляции у детей маска также должна закрывать рот и нос. Распыление лекарства рядом со спящим человеком менее эффективно, поскольку в легкие не попадает достаточное количество лекарственного препарата.</p>
	<b>Указание:</b> ингаляция должна осуществляться под присмотром и с помощью взрослого, во время ингаляции нельзя оставлять ребенка одного.
Ингаляция с маской длится дольше?	Это происходит по техническим причинам. Через отверстия в маске за один вдох Вы вдыхаете меньшее количество лекарства, чем через мундштук. Проходя через эти отверстия, аэрозоль смешивается с воздухом в помещении.
Почему нужно регулярно заменять распылитель?	<p>Это обусловлено двумя причинами:</p> <p>1. Чтобы обеспечить необходимый для эффективного лечения спектр частиц, диаметр отверстия форсунки не должен превышать определенных размеров. Пластмасса в известной степени подвержена износу вследствие механической и термической нагрузки. Осторожно обращайтесь с насадкой распылителя [10]. Из-за этого может измениться дисперсный состав аэрозоля, что непосредственно влияет на эффективность лечения.</p> <p>2. Кроме того, регулярная замена распылителя рекомендуется из соображений гигиены.</p>

Проблемы/вопросы	Возможная причина/устранение
Для каждого пользователя нужен собственный распылитель?	Это обязательно по гигиеническим соображениям.

## 11. Технические данные

Модель	IN 26
Тип	IN 25/2
Размеры (Ш x В x Г)	166 x 141 x 148 мм
Вес	1,4 кг
Рабочее давление	Около 0,8–1,45 бар
Объем наполнения распылителя	Мин. 2 мл Макс. 8 мл
Расход лекарственного препарата	Около 0,3 мл/мин
Объем Носового душа	Мин. 2 мл макс. 10 мл
Звуковое давление	Около 52 дБА (согл. DIN EN 13544-1 раздел 26)
Подключение к сети	230 В~, 50 Гц; 230 ВА Великобритания: 240 В~, 50 Гц; 240 ВА Саудовская Аравия: 220 В~, 60 Гц; 220 ВА
Предполагаемый срок службы	1000 часов
Условия эксплуатации	Температура: от +10 до +40 °C Относительная влажность воздуха: от 10 до 95 % Давление окружающей среды: 700 до 1060 гПа
Условия хранения и транспортировки	Температура: от 0 до +60 °C Относительная влажность воздуха: от 10 до 95 % Давление окружающей среды: 500 до 1060 гПа
Характеристики аэрозоля	1) Расход: 5,3 л/мин 2) Выходной объем аэрозоля: 0,326 мл 3) Скорость распыления: 0,132 мл/мин 4) Размер частиц (MMAD): 3,07 мкм

Серийный номер находится на приборе или в отделе для батареек.

Возможны технические изменения.

## Диаграмма распределения частиц по размеру

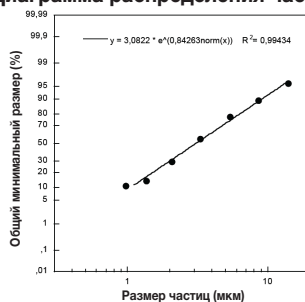

Измерения производились с использованием раствора фторида натрия при помощи импактора нового поколения (Next Generation Impactor = NGI).

Поэтому диаграмма может не подходить для суспензий или очень густых медикаментов. Более подробную информацию можно узнать у производителя соответствующего лекарства.

## 12. Запасные части и быстроизнашиваемые детали

Наименование предмета	Материал	REF
Yearpack (содержит мундштук, насадку для носа, маску для взрослых/детей, распылитель, трубку-удлинитель, фильтр)	ПП/ПВХ	601.28
Носовой душ	ПП	601.37
Маска для младенцев	PVC	601.31

### Указание

В случае применения прибора не в соответствии со спецификацией безупречное функционирование не гарантируется! Мы оставляем за собой право на технические изменения в связи с модернизацией и усовершенствованием продукта. Данный прибор и его принадлежности соответствуют европейским стандартам EN60601-1 и EN60601-1-2, (CISPR 11, IEC61000-3-2, IEC61000-3-3, IEC61000-4-2, IEC61000-4-3, IEC61000-4-4, IEC61000-4-5, IEC61000-4-6, IEC61000-4-7, IEC61000-4-8, IEC61000-4-11) а также EN13544-1 и требуют соблюдения особых мер предосторожности в отношении электромагнитной совместимости. Данный прибор соответствует требованиям Европейской директивы о медицинских изделиях 93/42/ЕЕС, а также Закону о медицинских изделиях.

## УКАЗАНИЯ ПО ЭЛЕКТРОМАГНИТНОЙ СОВМЕСТИМОСТИ

- Прибор предназначен для использования в условиях, перечисленных в настоящей инструкции по применению, в том числе дома.
- При наличии электромагнитных помех возможности использования прибора могут быть ограничены. В результате, например, могут появляться сообщения об ошибках или произойдет выход из строя дисплея/самого прибора.
- Не используйте данный прибор рядом с другими устройствами и не устанавливайте его на другие приборы: это может вызвать ошибки в работе. Однако если использование прибора все-таки необходимо в том виде, как описано выше, следует наблюдать за ним и другими устройствами, чтобы убедиться, что они функционируют надлежащим образом.
- Применение сторонних принадлежностей, отличающихся от прилагаемых к данному прибору, может привести к росту электромагнитных помех или ослаблению помехоустойчивости прибора и тем самым вызвать ошибки в работе.

## 13. Гарантия/сервисное обслуживание

Более подробная информация по гарантии/сервису находится в гарантийном/сервисном талоне, который входит в комплект поставки.

## Spis treści

1. Informacje o urządzeniu .....	78
2. Objaśnienie symboli .....	78
3. Ostrzeżenia i wskazówki dotyczące bezpieczeństwa .....	79
4. Opis urządzenia i akcesoriów .....	81
5. Uruchomienie .....	81
6. Obsługa .....	82
7. Wymiana filtra .....	84
8. Czyszczenie i dezynfekcja .....	84
9. Utylizacja .....	86
10. Rozwiązywanie problemów .....	86
11. Dane techniczne .....	87
12. Części zamienne i części ulegające zużyciu .....	87
13. Gwarancja/serwis .....	88

## Zawartość opakowania

Patrz opis urządzenia i akcesoriów na stronie 81.

- Inhalator
- Nebulizator
- Przewód powietrzny
- Ustnik
- Maski dla dorosłych
- Maski dla dzieci
- Końcówka do nosa z nasadką komfortową
- Irygator do nosa
- Filtr wymienny
- Pokrowiec
- Niniejsza instrukcja obsługi

## 1. Informacje o urządzeniu

### Szanowna Klientko, szanowny Kliencie!

Cieszymy się, że wybrali Państwo nasz produkt. Firma Beurer oferuje dokładnie przetestowane, wysokiej jakości produkty przeznaczone do pomiaru ciśnienia krwi, temperatury ciała i tętna, a także przyrządy do łagodnej terapii, masażu, inhalacji i ogrzewania.

Należy dokładnie przeczytać i zachować niniejszą instrukcję obsługi, przechowywać ją w miejscu dostępnym dla innych użytkowników i przestrzegać podanych w niej wskazówek.

Z poważaniem,  
zespół Beurer

### Zakres zastosowania

Ten inhalator jest urządzeniem do inhalacji poprzez nebulizację płynów i leków w postaci płynów (aerozoli) i do leczenia dolnych i górnych dróg oddechowych.

Poprzez rozpylanie i inhalację przepisanej lub zaleconej przez lekarza leków można zapobiec chorobom dróg oddechowych, złagodzić towarzyszące im objawy oraz przyspieszyć leczenie. Więcej informacji

na temat możliwości zastosowania produktu można uzyskać od lekarza lub farmaceuty.

Inhalator służy do inhalacji wykonywanych w domu. Lekarstwo może być inhalowane tylko w przypadku zalecenia lekarza. Podczas inhalacji należy zachować spokój i zrelaksować się. Należy wziąć powoli głęboki oddech, tak aby lekarstwo mogło dostać się do głębiej położonych części oskrzeli. Powietrze należy wydychać w normalny sposób.

Nie trzeba kalibrować urządzenia.

Urządzenie jest gotowe do ponownego użytku po odpowiednim przygotowaniu. Przygotowanie obejmuje wymianę wszystkich akcesoriów, w tym nebulizatora i filtra powietrza, a także dezynfekcję powierzchni urządzenia za pomocą dostępnych w handlu środków do dezynfekcji. W przypadku używania urządzenia przez więcej osób należy dokonać wymiany wszystkich akcesoriów.

Zalecamy wymianę nebulizatora i innych akcesoriów po upływie roku.

## 2. Objaśnienie symboli

W instrukcji obsługi zostały użyte następujące symbole.



**Ostrzeżenie** Wskazówka ostrzegająca przed niebezpieczeństwem odniesienia obrażeń lub zagrożenia zdrowia.





**Uwaga** Wskazówka bezpieczeństwa odnosząca się do możliwości uszkodzenia urządzenia/akcesoriów.



**Wskazówka** Wskazówka dotycząca ważnych informacji.

Na opakowaniu oraz tabliczce znamionowej urządzenia użyto następujących symboli.

	Część aplikacyjna typu BF
	Należy przestrzegać instrukcji obsługi
	Urządzenie klasy ochronności 2
	Producent
I	Wł.
O	Wyłączenie
	Numer seryjny

30 ON/ 30 OFF	30 minut pracy urządzenia plus 30 minut przerwy przed ponownym uruchomieniem.
<b>IP 21</b>	Ochrona przed ciałami obcymi o wielkości $\geq 12,5$ mm i przed kroplami wody spadającymi pionowo
 0483	Oznakowanie CE potwierdza zgodność z zasadniczymi wymogami dyrektywy 93/42/EEC w sprawie wyrobów medycznych.
 20 PAP	Opakowanie zutilizować w sposób przyjazny dla środowiska.

### 3. Ostrzeżenia i wskazówki dotyczące bezpieczeństwa

#### Ostrzeżenie

- Przed użyciem należy się upewnić, że urządzenie i akcesoria nie wykazują żadnych widocznych uszkodzeń. W razie wątpliwości należy zaprzestać korzystania z urządzenia oraz zwrócić się do przedstawiciela handlowego lub działu obsługi klienta na podany adres.
- W przypadku stwierdzenia usterek urządzenia należy zapoznać się z rozdziałem „10. Rozwiązywanie problemów”.
- Stosowanie urządzenia nie zastępuje konsultacji lekarskiej ani zaleconego przez lekarza leczenia. W przypadku wszelkiego rodzaju bólów lub choroby należy najpierw zasięgnąć opinii lekarza.
- W przypadku wątpliwości co do wpływu terapii na zdrowie należy zawsze zasięgnąć porady lekarza.
- Podczas stosowania inhalatora należy przestrzegać ogólnych zasad higieny.
- W przypadku każdego stosowanego lekarstwa należy przestrzegać zaleceń lekarza dotyczących dawki, częstotliwości i długości inhalacji.
- Należy stosować wyłącznie lekarstwa zalecane lub przepisane przez lekarza bądź farmaceutę.

#### **Uwaga:**

Do terapii używać tylko części zalecanych przez lekarza w zależności od stanu zdrowia.

- Należy sprawdzić, czy na ulotce lekarstwa nie ma przeciwwskazań do zastosowania z typowymi urządzeniami do leczenia nebulizacją.
- W przypadku nieprawidłowego działania urządzenia, złego samopoczucia lub pojawienia się bólu natychmiast wyłączyć urządzenie.
- Podczas korzystania z urządzenia należy trzymać je z dala od oczu, ponieważ opary z lekarstwem mogą mieć na nie szkodliwy wpływ.
- Nie stosować urządzenia w pobliżu palnych gazów, tlenu ani tlenku azotu.

- Urządzenie nie jest przeznaczone do stosowania przez dzieci lub osoby z ograniczoną sprawnością fizyczną, sensoryczną (np. niewrażliwością na ból) i umysłową lub przez osoby, które nie posiadają odpowiedniego doświadczenia i/lub wiedzy. chyba że (w celu zachowania bezpieczeństwa) takie osoby znajdują się pod nadzorem lub otrzymały instrukcje, w jaki sposób korzystać z urządzenia.
- Sprawdzić ulotkę w opakowaniu leku pod kątem jakichkolwiek przeciwwskazań do stosowania z popularnymi systemami do leczenia nebulizacją.
- Przed czyszczeniem i/lub konserwacją należy wyłączyć urządzenie oraz wyjąć wtyczkę.
- Opakowanie przechowuj w miejscu niedostępnym dla dzieci (niebezpieczeństwo uduszenia).
- Aby uniknąć zagrożenia zapłątania lub uduszenia, kable i przewody powietrzne należy przechowywać w miejscu niedostępnym dla małych dzieci.
- Nie należy stosować akcesoriów, które nie są zalecane przez producenta.
- Urządzenie może być zasilane tylko napięciem zgodnym z podanym na tabliczce znamionowej.
- Urządzenia nie należy zanurzać w wodzie, ani stosować w wilgotnych pomieszczeniach. W żadnym wypadku do urządzenia nie powinna dostać się ciecz.
- Urządzenie należy chronić przed silnymi wstrząsami.
- Nie należy chwycić kabla zasilającego mokrymi rękami, gdyż grozi to porażeniem.
- Wtyczki nie należy wyciągać z gniazda sieciowego, ciągnąc za przewód.
- Przewodu nie należy zaginać, ścisnąć ani prowadzić nad ostrymi przedmiotami. Przewody nie powinny luźno zwisać. Ponadto należy chronić je przed wysoką temperaturą.
- Zalecamy całkowite rozwinięcie kabla zasilającego, aby uniknąć niebezpieczeństwa przegrzania.
- Jeśli kabel zasilający urządzenie ulegnie uszkodzeniu, należy go zutilizować. Jeśli nie ma możliwości wyjęcia kabla, należy zutilizować urządzenie.
- W trakcie otwierania urządzenia istnieje ryzyko porażenia prądem. Tylko wtedy, gdy wtyczka zostanie wyjęta z gniazda sieciowego, można być pewnym, że zasilanie zostało odłączone.
- Dokonywanie zmian w urządzeniu lub akcesoriach jest zabronione.
- Nie należy używać urządzenia, jeśli upadło, było narażone na działanie znacznej wilgoci lub uległo innym uszkodzeniom. W przypadku wątpliwości należy skontaktować się z serwisem lub przedstawicielem handlowym.
- Inhalator IH 26 może być używany wyłącznie z odpowiednimi nebulizatorami i akcesoriami firmy Beurer. Zastosowanie nebulizatorów lub akcesoriów innych producentów może negatywnie wpłynąć na skuteczność leczenia oraz doprowadzić do uszkodzenia urządzenia.

- Urządzenie wraz z akcesoriami należy przechowywać w miejscu niedostępnym dla dzieci i zwierząt domowych.

### Uwaga

- W przypadku awarii zasilania, nagłych usterek oraz innych niekorzystnych warunków może dojść do uszkodzenia urządzenia. Dlatego zaleca się, aby użytkownik dysponował urządzeniem zastępczym lub innym lekarstwem (zaleconym przez lekarza).
- W razie potrzeby użycia przejściówek lub przedłużaczy muszą one spełniać wymagania wynikające z obowiązujących przepisów w zakresie bezpieczeństwa. Należy przestrzegać parametrów prądu zasilającego podanych na zasilaczu.
- Urządzenie oraz kabel zasilający nie mogą być przechowywane w pobliżu źródeł ciepła.
- Urządzenia nie należy stosować w pomieszczeniach, w których wcześniej rozpylano aerozol/spray. Przed rozpoczęciem zabiegu należy takie pomieszczenie wywietrzyć.
- Nie należy umieszczać żadnych przedmiotów we wlotach powietrza chłodzącego.
- Nie używać urządzenia, jeśli wydaje inne niż zazwyczaj dźwięki.
- Ze względów higienicznych konieczne jest, aby każdy użytkownik używał własnych akcesoriów.
- Po użyciu należy zawsze wyjąć wtyczkę z gniazda zasilającego.
- Urządzenie należy przechowywać w miejscu zabezpieczonym przed wpływem warunków atmosferycznych. Urządzenie należy przechowywać w zalecanych warunkach otoczenia.

## BEZPIECZNIK

- Urządzenie zawiera zabezpieczenie przetężeniowe. Wymiany tego zabezpieczenia może dokonać wyłącznie autoryzowany personel.

### Wskazówki ogólne

#### Uwaga

- Urządzenie może być stosować wyłącznie:
  - do leczenia ludzi,
  - do celu, w jakim zostało zaprojektowane (inhalacja aerozolowa) i w sposób określony w niniejszej instrukcji obsługi.
- **Użycie niezgodne z przeznaczeniem może być niebezpieczne!**
- W razie poważnego wypadku najpierw należy udzielić pierwszej pomocy.
- Oprócz lekarstw należy stosować wyłącznie wodę destylowaną lub roztwór przegotowanej wody z solą. Zastosowanie innych substancji płynnych może w określonych warunkach spowodować awarię inhalatora lub nebulizatora.

- Urządzenie nie jest przystosowane do użytku komercyjnego czy klinicznego, lecz wyłącznie do użytku prywatnego.

### Przed uruchomieniem

#### Uwaga

- Przed użyciem urządzenia należy usunąć wszelkie pozostałości opakowania.
- Chronić urządzenie przed kurzem, zabrudzeniami i wilgocią, oraz nigdy nie przykrywać urządzenia podczas pracy.
- Nie należy stosować urządzenia w miejscach mocno zakurzonych.
- W przypadku uszkodzenia lub nieprawidłowego działania należy natychmiast wyłączyć urządzenie.
- Producent nie ponosi odpowiedzialności za szkody wynikające z niewłaściwego użytkowania urządzenia.

### Naprawa

#### Wskazówka

- W żadnym wypadku nie wolno samodzielnie otwierać ani naprawiać urządzenia, gdyż może to zakłócić jego prawidłowe działanie. Nieprzestrzeganie powyższych zasad powoduje utratę gwarancji.
- W celu naprawy należy zwrócić się do serwisu lub autoryzowanego dystrybutora.
- Urządzenie nie wymaga konserwacji.

## 4. Opis urządzenia i akcesoriów

### Budowa inhalatora

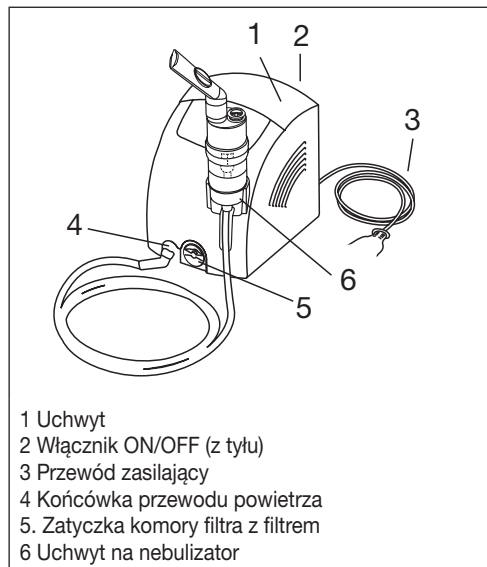

### Części nebulizatora i akcesoria



## 5. Uruchomienie

### Instalacja

Wymij urządzenie z opakowania.

Ustaw urządzenia na równym podłożu.

Zwróć uwagę, aby szczeliny wentylacyjne były odsłonięte.

### Przed pierwszym użyciem

#### **i** Wskazówka

- Przed pierwszym użyciem nebulizator oraz akcesoria należy umyć i zdezynfekować. W tym celu zapoznaj się z rozdziałem „Czyszczenie i dezynfekcja” 84.
- Podłącz przewód powietrzny [8] do pojemnika na lek [12].

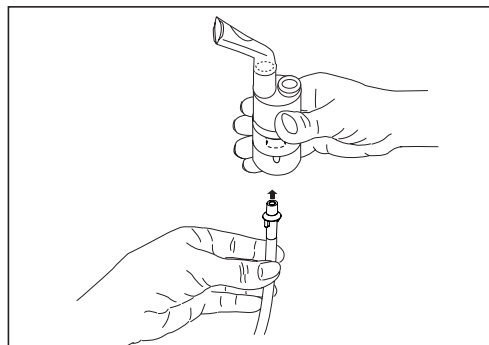

- Drugą końcówkę przewodu powietrznego [8] umieść w przyłączy węża [4] inhalatora, lekko ją obracając.

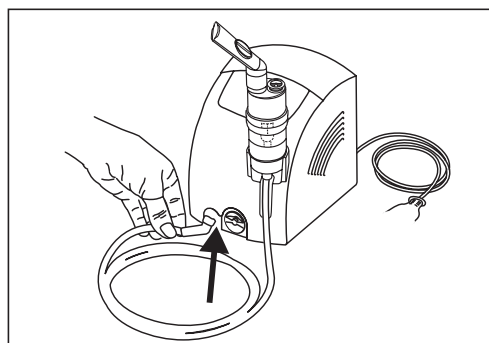

### Zasilanie sieciowe

Urządzenie można podłączyć tylko do sieci o napięciu podanym na tabliczce znamionowej.

- Wtyczkę przewodu zasilającego [3] należy włożyć do odpowiedniego gniazda.
- Starannie umieścić w gnieździe sieciowym.

#### **i** Wskazówka

- W pobliżu miejsca stosowania powinno znajdować się gniazdo sieciowe.
- Przewód zasilający należy położyć tak, aby uniemożliwić ewentualne potknięcie się o niego.

- W celu odłączenia inhalatora od zasilania po inhalacji należy najpierw wyłączyć urządzenie, a następnie wyjąć wtyczkę z gniazda sieciowego.

## 6. Obsługa

### Uwaga

- Ze względów higienicznych konieczne jest czyszczenie nebulizatora [9] oraz akcesoriów po każdym zastosowaniu, a po ostatnim zastosowaniu w ciągu dnia przeprowadzenie dezynfekcji.
- Akcesoria mogą być używane tylko przez jedną osobę. Odradzamy stosowanie ich przez kilka osób.
- Jeśli w ramach leczenia mają być stosowane różne leki jedno po drugim, nebulizator [9] należy przepłukać po każdym użyciu ciepłą wodą z kranu. W tym celu zapoznaj się z rozdziałem „Czyszczenie i dezynfekcja”, str. 84.
- Należy przestrzegać wskazówek zawartych w niniejszej instrukcji obsługi.
- Przed każdym użyciem urządzenia sprawdź, czy przyłącze węży jest szczelnie podłączone do inhalatora [4] oraz nebulizatora [9].
- Przed rozpoczęciem inhalacji należy sprawdzić, czy urządzenie działa prawidłowo. W tym celu włącz inhalator z podłączonym nebulizatorem na kilka chwil, nie dodając leków. Urządzenie działa prawidłowo, jeśli z nebulizatora [9] wydobywa się powietrze.

### 6.1 Nakładanie pokrywki nebulizatora

- Trzymając pojemnik na lek [12] otwórz nebulizator [9], obracając jego górną część w kierunku przeciwnym do ruchu wskazówek zegara. Umieść kształtkę aerodynamiczną [10] w pojemniku na lek [12].
- Należy się upewnić, że stożek do wprowadzenia leku jest prawidłowo umieszczony na stożku doprowadzającym powietrze do wnętrza nebulizatora [9].

### 6.2 Napełnianie nebulizatora

- Wlej bezpośrednio do pojemnika na lek [12] sól fizjologiczną lub lek. Unikaj przepełnienia! Zalecana maksymalna ilość płynu wynosi 8 ml!
- Lek należy stosować wyłącznie na zalecenie lekarza, który określi również czas trwania inhalacji oraz ilość stosowanego leku.
- Jeśli zalecona dawka leku wynosi mniej niż 2 ml, należy dopełnić pojemnik na lek solą fizjologiczną do poziomu co najmniej 4 ml. Rozcieńczenie jest również konieczne w przypadku leków o lepkiej konsystencji. Także w tym przypadku zastosuj się do zaleceń lekarza.

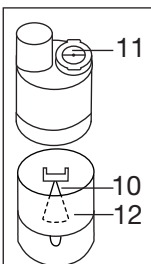

### 6.3 Zamknięcie nebulizatora

- Trzymając pojemnik na lek [12] zamknij nebulizator [9], obracając jego górną część zgodnie z ruchem wskazówek zegara. Zwróć uwagę na dokładne zamknięcie nebulizatora.

### 6.4 Wkładanie zaworu

- Wciśnij niebieski zawór [11] w odpowiedni otwór na górnej części nebulizatora [9].

### Wskazówka

System zaworów ułatwia przenikanie leku do płuc. Zawór [11] należy stosować wyłącznie z ustnikiem [13], nigdy nie stosować z maskami [14,15] ani końcówką do nosa [16].

### 6.5 Podłączenie akcesoriów do nebulizatora

- Połączyć Nebulizator [9] z wybranymi akcesoriami (ustnikiem [13], maską dla dorosłych [14], maską dla dzieci [15] lub końcówką do nosa [16]).

Oprócz dostarczonej maski dla dorosłych [14] i maski dla dzieci (od 2 lat) [15] istnieje możliwość korzystania z maski dla niemowląt (0–3 lat) podczas używania inhalatora. Zestaw IH 26 nie obejmuje maski dla niemowląt. Przegląd wszystkich produktów uzupełniających można znaleźć w rozdziale 12: „Części zamienne i części ulegające zużyciu”.

### Wskazówka

Inhalacja przy użyciu ustnika jest najskuteczniejszą formą terapii. Stosowanie maski podczas inhalacji jest zalecane tylko, jeśli nie można używać ustnika (np. w przypadku dzieci, które nie potrafią jeszcze oddychać przez ustnik).

W przypadku korzystania z maski dla dorosłych [14] można ją zamocować na głowie za pomocą taśmy mocującej do maski dla dorosłych. Analogicznie, do maski dla dzieci [15] stosuje się również odpowiednią taśmę mocującą.

Podczas inhalacji z wykorzystaniem maski należy zwrócić uwagę na to, by maska dobrze przylegała do twarzy i nie obejmowała oczu.

- Przed rozpoczęciem inhalacji wyjmij nebulizator z uchwytu [6].
- Uruchoom inhalator, używając przełącznika ON/OFF [2].
- Mgielka wydobywająca się z nebulizatora świadczy o prawidłowym działaniu urządzenia.

### 6.6 Inhalacja

- Podczas inhalacji usiądź prosto i wygodnie przy stole, ale nie w fotelu, aby nie blokować dróg oddechowych oraz nie zmniejszać skuteczności terapii.
- Wdychaj głęboko znebulizowany lek.

## Uwaga

Urządzenie nie jest przeznaczone do długotrwałego użytku. Po 30 minutach eksploatacji należy je wyłączyć na kolejnych 30 minut.

## Wskazówka

Nebulizator podczas terapii należy trzymać prosto (pionowo), w przeciwnym razie funkcja rozpylania cząsteczek może zostać zaburzona.

## Uwaga

Do inhalacji inhalatorem nie należy stosować olejków eterycznych, syropów na kaszel, płynów do płukania gardła oraz kropli do wcierania ani kąpeli parowej. Tego typu dodatki mają zazwyczaj lepką konsystencję i mogą zaburzyć prawidłowe działanie urządzenia oraz skuteczność leczenia. W przypadku nadwrażliwości oskrzeli lekarstwa z olejkami eterycznymi mogą doprowadzić w niektórych wypadkach do skurczu oskrzeli (nagłego skurczowego zwężenia oskrzeli oraz duszności). Aby uzyskać więcej informacji, należy zasięgnąć porady lekarza lub farmaceuty.

## 6.7 Zakończenie inhalacji

Jeśli mgiełka zaczyna zanikać lub dźwięk podczas inhalacji zmienia się, można zakończyć inhalację.

- Po zakończonym zabiegu wyłączyć inhalator za pomocą przełącznika ON/OFF [2] i odłączyć go od sieci elektrycznej.
- Po zakończonej inhalacji należy włożyć nebulizator [9] z powrotem do uchwytu [6].

## 6.8 Irrygator do nosa

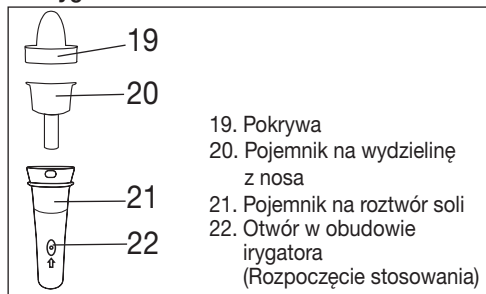

Irygator do nosa służy do oczyszczania jam nosowych. Drobny strumień, który powstaje w irygatorze do nosa, jest pomocny w leczeniu chorób dróg oddechowych oraz nawilżaniu śluzówki nosa.

Zalecamy korzystanie z irygatora w przypadku przeziębienia, suchości nosa, alergii na pyłki i roztocza kurzu domowego, przewlekłego zapalenia zatok przynosowych lub na zalecenie lekarza.

## Ostrzeżenie

- Nie wolno używać irygatora do nosa w połączeniu z innymi lekami lub olejkami eterycznymi.



## Uwaga

- Do irygacji nosa należy stosować wyłącznie izotoniczny roztwór soli fizjologicznej.
- Po roku użytkowania irygator do nosa należy wymienić.

Maksymalna pojemność irygatora wynosi 10 ml. Jeśli nie masz pewności co do prawidłowego stężenia soli fizjologicznej, poproś o radę farmaceutę.

## 6.9 Stosowanie irygatora do nosa

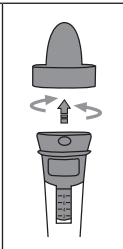
Aby właściwie stosować irygator do nosa, należy postępować zgodnie z poniższymi punktami:

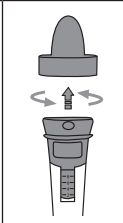
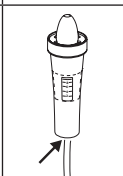
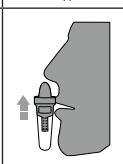
<ol style="list-style-type: none"><li>1. Obróć pokrywę [19] o 90° w kierunku przeciwnym do ruchu wskazówek zegara i zdejmij ją.</li><li>2. Wyjmij zbiornik na wydzielinę [20].</li></ol>	
<ol style="list-style-type: none"><li>3. Napełnij pojemnik na sól fizjologiczną [21] roztworem soli fizjologicznej.</li></ol>	
<ol style="list-style-type: none"><li>4. Umieść zbiornik na wydzielinę [20] w pojemniku na sól fizjologiczną [21].</li><li>5. Załóż pokrywę [19] na pojemnik z solą fizjologiczną [21]. Obracaj pokrywę [19] w kierunku zgodnym z ruchem wskazówek zegara, aż zaskoczy.</li></ol>	
<ol style="list-style-type: none"><li>6. Podłącz przewód powietrzny [8] od dołu do pojemnika na sól fizjologiczną [21].</li></ol>	
<ol style="list-style-type: none"><li>7. Umieść pokrywę [19] ostrożnie w jednym z otworów nosowych. Oddychaj przez nos.</li></ol>	

8. Naciśnij przycisk ON/OFF [2] z tyłu inhalatora. Aby rozpocząć irygację, zakryj palcem otwór na obu-  
dowie irygatora [22].

### **i** Wskazówka

Podczas irygacji oddychaj powoli i równomiernie przez nos. Przechyl lekko głowę w kierunku przeciwnym do płukanego otworu nosowego tak, aby roztwór soli fizjologicznej mógł dotrzeć głęboko do nosa.

9. Aby przerwać lub zakończyć irygację, zdejmij palec z otworu w obudowie [22] pojemnika na sól fizjologiczną [21].

10. Irygację można zakończyć, kiedy otwór nosowy został przepłukany. Irygacja nie może trwać dłużej, niż do momentu zużycia maksymalnej ilości płynu.

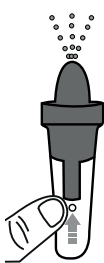

1. Wyciągnąć nasadkę filtra [5] do przodu.

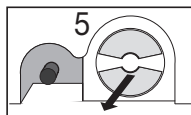

### **i** Wskazówka

Jeśli filtr po zdjęciu nasadki filtra pozostał w urządzeniu, należy go usunąć, na przykład za pomocą pęsety lub podobnych akcesoriów.

2. Włóż ponownie nasadkę filtra [5] z nowym filtrem.  
3. Sprawdź osadzenie.

## 8. Czyszczenie i dezynfekcja

### Nebulizator i akcesoria

#### **⚠** Ostrzeżenie

Należy stosować się do zasad higieny, aby uniknąć problemów zdrowotnych.

• Nebulizator [9] i akcesoria są przeznaczone do wielokrotnego użycia. Należy zwrócić uwagę, że w zależności od zastosowania zalecane są różne sposoby czyszczenia i przygotowania urządzenia.

#### Wskazówki:

- Nie należy czyścić nebulizatora ani akcesoriów mechanicznie za pomocą szczoteczki lub innych przedmiotów, ponieważ może to spowodować nieodwracalne uszkodzenie urządzenia i zaburzyć skuteczność stosowanej terapii.
- Dodatkowe informacje dotyczące przygotowania (pielęgnacji rąk, postępowania się lekarstwem lub roztworem do inhalacji) w grupach wysokiego ryzyka (np. w przypadku chorych na mukowiscydozę) można uzyskać u lekarza.
- Po każdym czyszczeniu lub dezynfekcji upewnij się, że urządzenie jest zupełnie suche. Zalegające resztki wilgoci mogą stwarzać zwiększone ryzyko rozwoju bakterii.

#### Przygotowanie

- Bezpośrednio po każdym użyciu wszystkie części nebulizatora [9] oraz akcesoria należy oczyścić z pozostałości leków i innych zanieczyszczeń.
- W tym celu rozłóż nebulizator [9] i irygator do nosa [7] na części.
- Wyciągnij ustnik [13], maskę [14, 15] lub końcówkę do nosa [16] z nebulizatora.
- Należy rozmontować końcówkę do nosa jeśli ma ona być wykorzystywana w połączeniu z nakładką komfortową.
- Trzymając pojemnik na lek [12], rozłóż nebulizator, obracając jego górną część w kierunku przeciwnym do wskazówek zegara.

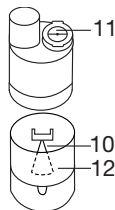

### 6.10 Czyszczenie

Zapoznaj się z rozdziałem „Czyszczenie i dezynfekcja” na stronie 84.

## 7. Wymiana filtra

W normalnych warunkach użytkowania filtr powietrza należy wymieniać co 500 roboczogodzin. Należy regularnie sprawdzać stan filtra (po około 10–12 zabiegach). W przypadku mocnego zabrudzenia lub zapchania należy wymienić zużyty filtr. Jeśli filtr uległ zamoczeniu, również należy go wymienić na nowy.

#### **⚠** Uwaga

- Nie wolno czyścić zużytego filtra i używać go ponownie!
- Używaj wyłącznie oryginalnych filtrów danego producenta, w przeciwnym razie może dojść do uszkodzenia inhalatora lub efekt terapii może się okazać niewystarczający.
- Nie należy naprawiać ani czyścić filtra powietrza, gdy jest przez kogoś stosowany.
- Nigdy nie wolno używać urządzenia bez filtra.

Aby wymienić filtr, należy postępować w następujący sposób:

#### **⚠** Uwaga

- Najpierw wyłącz urządzenie i odłącz je od źródła zasilania.
- Poczekać, aż urządzenie całkowicie ostygnie.

- Wyjmij kształtkę aerodynamiczną [10] z pojemnika na lek [12].
- Usuń zawór [11], wyciągając go z nebulizatora [9].
- Ponowne składanie nebulizatora przebiega odwrotnie w odwrotnej kolejności.

## Czyszczenie

### Uwaga

Przed czyszczeniem należy wyłączyć urządzenie, wyjąć kabel z gniazdka sieciowego i poczekać na ostygnięcie.

Nebulizator **jak również** użyte akcesoria **takie jak** ustnik, maska, irygator do nosa itp., należy wyczyścić gorącą, lecz nie wrzącą wodą. Dokładnie wysuszyć części za pomocą miękkiej szmatki. Gdy części będą już zupełnie suche, złóż je i włóż do suchego, szczelnego pojemnika.

Upewnij się, że podczas czyszczenia wszystkie pozostałości substancji używanej do nebulizacji zostały usunięte. Nie używaj substancji, które w razie kontaktu ze skórą lub śluzówką, połknięcia lub inhalacji mogą działać toksycznie.

Do czyszczenia **urządzenia** użyj miękkiej, suchej ściereczki oraz delikatnego płynu do czyszczenia.

Nie należy używać silnych środków czyszczących ani zanurzać urządzenia w wodzie.

### Uwaga

- Do wnętrza urządzenia nie może dostać się woda!
- Urządzenia i akcesoriów nie należy myć w zmywarce!
- Po podłączeniu do zasilania nie należy dotykać urządzenia wilgotnymi rękami; nie może ono również zostać ochłapane wodą. Można je uruchomić tylko i wyłącznie wtedy, gdy jest całkowicie suche.
- Należy zapobiegać spryskaniu cieczą otworów wentylacyjnych. Kontakt cieczy z elementami układu elektronicznego lub innymi elementami inhalatora może spowodować nieodwracalne uszkodzenia oraz nieprawidłowe funkcjonowanie urządzenia.

## Skrapianie, pielęgnacja przewodu powietrza

W zależności od warunków otoczenia w przewodzie mogą gromadzić się skropliny. Aby zapobiec rozwojowi bakterii oraz zagwarantować skuteczną terapię należy bezwzględnie usunąć wilgoć: W tym celu wykonaj następujące czynności:

- Wyjmij przewód powietrzny [8] z nebulizatora [9].
- Pozostaw przewód podłączony do inhalatora [4].
- Włącz inhalator bez podłączonego nebulizatora na tak długo, aż przepływające powietrze usunie wilgoć.
- W przypadku silnego zabrudzenia przewód należy wymienić.

## Dezynfekcja

W celu dezynfekcji nebulizatora i akcesoriów należy dokładnie stosować się do poniższej instrukcji. Zaleca się dezynfekcję części zestawu najpóźniej po ostatnim użyciu danego dnia.

(W tym celu wystarczy zastosować bezbarwny ocet i wodę destylowaną!)

- Najpierw należy umyć nebulizator i akcesoria zgodnie ze wskazówkami z rozdziału „Czyszczenie”.
- Rozłożony nebulizator, ustnik, irygator do nosa i rozłożoną końcówkę do nosa włożyć na 5 minut do gotującej się wody.
- Do pozostałych akcesoriów użyć roztworu octu składającego się w ¼ z octu oraz w ¾ z wody destylowanej. Upewnij się, że ilość roztworu jest wystarczająca do pełnego zanurzenia w niej nebulizatora, maski i ustnika.
- Zanurzone elementy zostaw na 30 minut w roztworze octu.
- Wypłucz części wodą i osusz je starannie miękką ściereczką.

### Uwaga

Przewodu powietrznego oraz maski nie należy gotować ani sterylizować w autoklawie.

- Gdy części będą już całkowicie suche, złóż je i włóż do suchego, szczelnego pojemnika.

### Wskazówka

Części urządzenia po czyszczeniu należy dokładnie osuszyć, aby uniknąć ryzyka rozwoju bakterii.

## Suszenie

- Połóż części na suchym, czystym i chłonnym podłożu i zostaw do całkowitego wysuszenia (min. 4 godziny)

## Wytrzymałość materiału

- Nebulizator i akcesoria używają się w przypadku częstego stosowania i dezynfekcji, tak jak wszystkie elementy wykonane z tworzywa sztucznego. Może to z czasem doprowadzić do zmiany właściwości aerozolu i negatywnie wpłynąć na wydajność leczenia. Dlatego, najpóźniej po roku, zaleca się wymianę nebulizatora.
- W przypadku wyboru środka do czyszczenia lub dezynfekcji należy przestrzegać poniższych wskazówek: Należy stosować tylko łagodne środki do czyszczenia i dezynfekcji, w ilości zalecanej przez producenta.

## Przechowywanie

- Urządzenia nie należy przechowywać w wilgotnych pomieszczeniach (np. w łazience) oraz nie należy go transportować z wilgotnymi przedmiotami.

- W trakcie transportu i przechowywania chronić przed bezpośrednim wpływem promieni słonecznych.
- Akcesoria można bezpiecznie przechowywać w przeznaczonym do tego celu schowku na akcesoria. Urządzenie należy przechowywać w suchym miejscu, najlepiej w opakowaniu.

## 9. Utylizacja

Aby chronić środowisko naturalne, nie należy utylizować urządzenia wraz z innymi odpadami domowymi.

Urządzenie należy zutylizować zgodnie z dyrektywą o zużytych urządzeniach elektrycznych i elektronicznych — **WEEE** (Waste Electrical and Electronic Equipment).

W razie pytań należy zwrócić się do lokalnego urzędu odpowiedzialnego za utylizację odpadów.



## 10. Rozwiązywanie problemów

Problem/ pytanie	Możliwa przyczyna / środek zaradczy
Nebulizator wytwarza mało aerozolu lub nie wytwarza go wcale.	1. Zbyt dużo lub zbyt mało lekařstwa w rozpylaczu. Minimum: 2 ml, Maksimum: 8 ml.
	2. Należy sprawdzić, czy dysza nie jest zatkana. W razie potrzeby oczyścić dyszę (na przykład przez płukanie). Następnie ponownie włączyć nebulizator. <b>UWAGA:</b> Przekłuć drobne otwory tylko w dolnej części dyszy
	3. Nebulizator nie jest ustawiony pionowo.
	4. Zbiornik napełniono niewłaściwą cieczą, np. zbyt gęstą. Lekarstwo powinno być przepisane przez lekarza.
Strumień pary jest zbyt mały.	Zagięty przewód, zatkany filtr, zbyt duży roztworu do inhalacji.
Jakie lekarstwa można stosować do inhalacji?	<b>Należy zwrócić się do lekarza.</b> Zasadniczo można stosować wszystkie leki, które są przeznaczone i dopuszczone do inhalacji za pomocą urządzenia.
W nebulizatorze zostaje roztwór do inhalacji.	Jest to naturalne zjawisko uwarunkowane technicznie. W przypadku wyraźnej zmiany dźwięku wydawanego przez nebulizator należy przerwać inhalację.

Problem/ pytanie	Możliwa przyczyna / środek zaradczy
Co należy wziąć pod uwagę w przypadku leczenia małych dzieci i dzieci?	1. W przypadku małych dzieci maska musi dokładnie przykryć buzię i nos, aby zapewnić prawidłową inhalację.
	2. Ta sama zasada odnosi się do dzieci. Jeśli osoba poddawana terapii śpi, nebulizacja nie ma sensu, ponieważ do płuc nie dostaje się wystarczająca ilość lekařstwa.
	<b>Wskazówka:</b> Dziecko powinno być poddawane terapii tylko w obecności i pod nadzorem osoby dorosłej.
Dlaczego inhalacja z maską trwa dłużej?	Jest to uwarunkowane technicznie. Przez otwory w masce na jeden oddech przypada mniej lekařstwa niż w przypadku ustnika. Aerozol miesza się z powietrzem w pomieszczeniu.
Dlaczego należy regularnie wymieniać nebulizator?	Istnieją dwa powody: 1. W celu zapewnienia terapeutycznego skutecznego spektrum atomizacji cząstek stałych, otwory dyszy nie powinny przekraczać określonej średnicy. Tworzywo sztuczne poddane naprężeniom mechanicznym i termicznym ulega z czasem zużyciu. Wyjątkowo wrażliwą częścią jest kształtka aerodynamiczna [10]. Zmiany w składzie cząstek aerozolu spowodowane zużyciem tworzywa mogą mieć bezpośredni wpływ na skuteczność leczenia. 2. Ponadto, regularna wymiana nebulizatora jest zalecana również ze względów higienicznych.
Czy każdy użytkownik musi posiadać własny nebulizator?	Z punktu widzenia higieny jest to konieczne.

## 11. Dane techniczne

Model	IH 26
Typ	IH 25/2
Wymiary (szer. x wys. x gł.)	166 x 141 x 148 mm
Ciężar	1,4 kg
Ciśnienie robocze	od ok. 0,8 do 1,45 barów
Pojemność nebulizatora	min. 2 ml maks. 8 ml
Przepływ lekarstwa	ok. 0,3 ml/min
Pojemność lrygator do nosa	min. 2 ml maks. 10 ml
Ciśnienie akustyczne	ok. 52 dBA (wg. DIN EN 13544-1, punkt 26)
Zasilanie sieciowe	230 V~; 50 Hz; 230 VA UK: 240 V~; 50 Hz; 240 VA Saudi Arabia: 220 V~; 60 Hz; 220 VA
Przewidywana długość pracy	1000 h
Warunki eksploatacji	Temperatura: od +10°C do +40°C Względna wilgotność powietrza: 10% do 95% Ciśnienie otoczenia: 500 do 1060 hPa
Warunki przechowywania i transportu	Temperatura: od 0°C do +60°C Względna wilgotność powietrza: 10% do 95% Ciśnienie otoczenia: 700 do 1060 hPa
Właściwości aerozolu	1) Przepływ: 5,3 l/min 2) Wyrzut aerozolu: 0,326 ml 3) Uwalnianie aerozolu: 0,132 ml/min 4) Wielkość cząstek (MMAD): 3,07 µm

Numer seryjny znajduje się na urządzeniu lub w komorze baterii.

Prawo do zmian technicznych zastrzeżone.

### Wykres wielkości cząstek

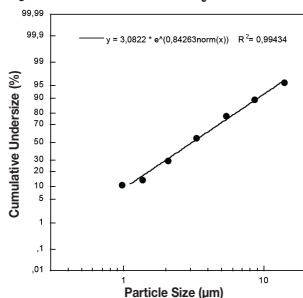

Pomiary zostały przeprowadzone za pomocą roztworu sodu i fluoru oraz urządzenia „Next Generation Impactor” (NGI).

Wykres nie ma zastosowania w przypadku zawiesin bądź lekarstw o dużej gęstości. Dalsze informacje na ten temat można uzyskać u producenta leku.

## 12. Części zamienne i części ulegające zużyciu

Nazwa	Materiał	Numer REF
Yearpack (zawiera ustnik, końcówkę do nosa, maskę dla dorosłych, maskę dla dzieci, nebulizator, przewód powietrzny, filtr)	PP/PVC	601.28
lrygator do nosa	PP	601.37
Maska dla niemowląt	PVC	601.31

### **i** Wskazówka

W razie stosowania urządzenia niezgodnie ze specyfikacją nie ma gwarancji prawidłowego działania! Producent zastrzega sobie prawo do zmian technicznych, mających na celu ulepszenie konstrukcji urządzenia. Urządzenie i akcesoria są zgodne z europejską normą EN60601-1 i EN60601-1-2 (CISPR 11, IEC61000-3-2, IEC61000-3-3, IEC61000-4-2, IEC61000-4-3, IEC61000-4-4, EC61000-4-5, IEC61000-4-6, IEC61000-4-7, IEC61000-4-8, IEC61000-4-11) oraz EN13544-1. Wymagają zachowania szczególnych środków ostrożności dotyczących kompatybilności elektromagnetycznej. Niniejsze urządzenie spełnia wymogi dyrektywy europejskiej dla wyrobów medycznych 93/42/EEC, oraz ustawy o wyrobach medycznych.

### WSKAZÓWKI DOT. KOMPATYBILNOŚCI ELEKTROMAGNETYCZNEJ

- Urządzenie jest przeznaczone do użytkowania w każdym otoczeniu wymienionym w niniejszej instrukcji obsługi, włącznie z domem.
- Przy zakłóceniach elektromagnetycznych w pewnych warunkach urządzenie może być użytkowane tylko w ograniczonym zakresie. Wskutek tego mogą wystąpić np. komunikaty o błędach lub awaria wyświetlacza/urządzenia.
- Należy unikać stosowania tego urządzenia bezpośrednio obok innych urządzeń lub wraz z innymi urządzeniami w skumulowanej formie, ponieważ mogłoby to skutkować nieprawidłowym działaniem. Jeśli użytkowanie w wyżej opisany sposób jest konieczne, należy obserwować niniejsze urządzenie i inne urządzenia w celu upewnienia się, że wszystkie działają prawidłowo.

- Stosowanie innych akcesoriów niż te określone lub udostępnione przez producenta urządzenia może prowadzić do zwiększenia zakłóceń elektromagnetycznych lub do zmniejszenia odporności elektromagnetycznej urządzenia oraz do nieprawidłowego działania.

### 13. Gwarancja/serwis

W przypadku roszczeń z tytułu gwarancji należy zwrócić się do miejscowego dystrybutora lub partnera (patrz lista „Service international”).

Przy odsyłce urządzenia należy załączyć kopię dowodu zakupu i krótki opis usterki.

Obowiązują następujące warunki gwarancji:

1. Okres gwarancji na produkty firmy BEURER wynosi 5 lat lub, jeśli jest dłuższy, obowiązuje w danym kraju od daty zakupu.  
W przypadku roszczeń z tytułu gwarancji konieczne jest potwierdzenie daty zakupu przez okazanie dowodu zakupu lub faktury.
2. Naprawy (całego urządzenia lub jego części) nie przedłużają okresu gwarancyjnego.
3. Gwarancja nie obowiązuje w przypadku uszkodzeń powstałych w następujących okolicznościach:
  - a. Z powodu niewłaściwego użytkowania, np. nieprzestrzegania instrukcji obsługi.
  - b. W wyniku napraw lub modyfikacji wykonanych przez klienta lub osoby nieupoważnione.
  - c. Podczas transportu od producenta do klienta lub podczas transportu do Servicecenter.
  - d. Ponadto nie obejmuje akcesoriów dostarczonych z urządzeniem, które ulegają regularnemu zużyciu.
4. Odpowiedzialność za szkody bezpośrednio lub pośrednio spowodowane przez urządzenie jest wykluczona także wtedy, gdy w przypadku jego uszkodzenia uznane zostanie roszczenie z tytułu gwarancji.