



# BOSCH

Register your  
new device on  
MyBosch now and  
get free benefits:  
[bosch-home.com/  
welcome](https://bosch-home.com/welcome)



## Turbobrush

[de]	Gebrauchsanleitung	25
[en]	Instruction manual	26
[fr]	Mode d'emploi	27
[it]	Istruzioni per l'uso	28
[nl]	Gebruiksaanwijzing	29
[da]	Beskrivelse	30
[no]	Beskrivelse av apparatet	31
[sv]	Produktbeskrivning	32
[fi]	Laitteen kuvaus	33
[es]	Instrucciones de uso	34
[pt]	Instruções de serviço	35
[el]	Οδηγίες Χρήσης	36
[tr]	Kullanım kılavuzu	37
[pl]	Instrukcja użytkowania	38
[bg]	струкция за наична на ползване	39
[uk]	Секилаад пилососа	40
[ru]	Описание прибора	41
[ro]	Descrierea aparatului	42
[fa]	جارو برقی شما	43
[ar]	إرشادات الاستخدام	44

<b>de</b>	Sicherheitshinweise.....	5
	Gerätebeschreibung .....	25
<b>en</b>	Safety information .....	6
	Your vacuum cleaner.....	26
<b>fr</b>	Consignes de sécurité .....	7
	Description de l'appareil.....	27
<b>it</b>	Istruzioni di sicurezza .....	8
	Descrizione dell'apparecchio .....	28
<b>nl</b>	Veiligheidsvoorschriften.....	9
	Beschrijving van het toestel .....	29
<b>da</b>	Sikkerhedsanvisninger .....	10
	Beskrivelse.....	30
<b>no</b>	Sikkerhetshenvisninger .....	11
	Beskrivelse av apparatet.....	31
<b>sv</b>	Säkerhetsanvisningar .....	12
	Produktbeskrivning.....	32
<b>fi</b>	Turvallisuusohjeet .....	13
	Laitteen kuvaus .....	33
<b>es</b>	Consejos de seguridad .....	14
	Descripción de los aparatos .....	34
<b>pt</b>	Instruções de segurança.....	15
	Descrição do aparelho.....	35
<b>el</b>	Υποδείξεις ασφαλείας.....	16
	Περιγραφή της συσκευής.....	36
<b>tr</b>	Güvenlik bilgiler .....	17
	Cihaz açıklaması .....	37
<b>pl</b>	Wskazówki dotyczące bezpieczeństwa .....	18
	Opis urządzenia .....	38
<b>bg</b>	Указания за безопасност.....	19
	Описание на уреда .....	39
<b>uk</b>	Вказівки з техніки безпеки .....	20
	Загальні характеристики пилососа .....	40
<b>ru</b>	Указания по технике безопасности.....	21
	Описание прибора .....	41
<b>ro</b>	Indicații de siguranță .....	22
	Descrierea aparatului.....	42

23 .....	اطلاعات ایمنی	<b>fa</b>
43 .....	جارو برقی شما	
24 .....	إرشادات الأمان	<b>ar</b>
44 .....	وصف الجهاز	

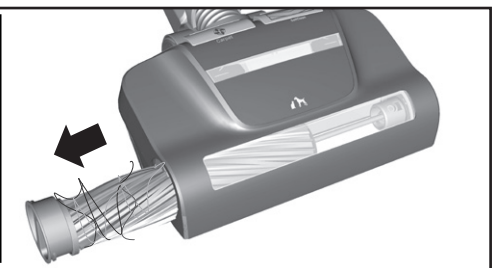
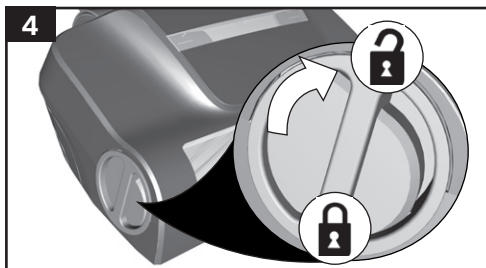
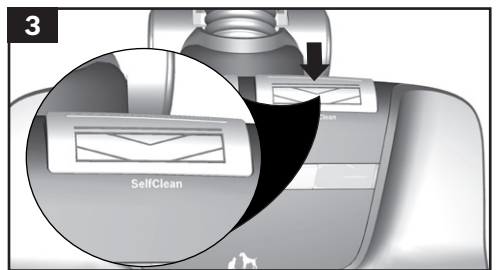
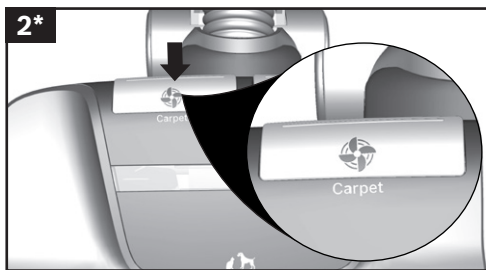
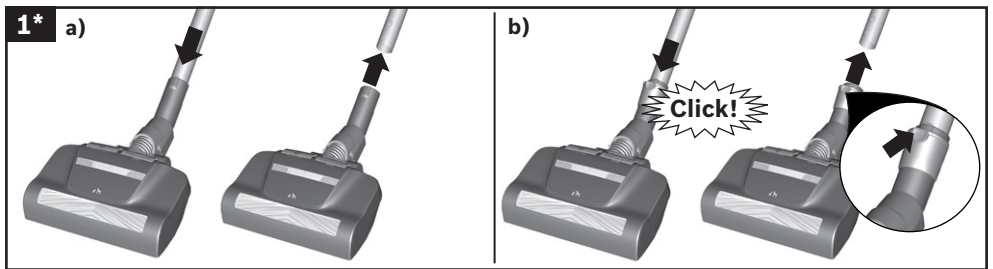
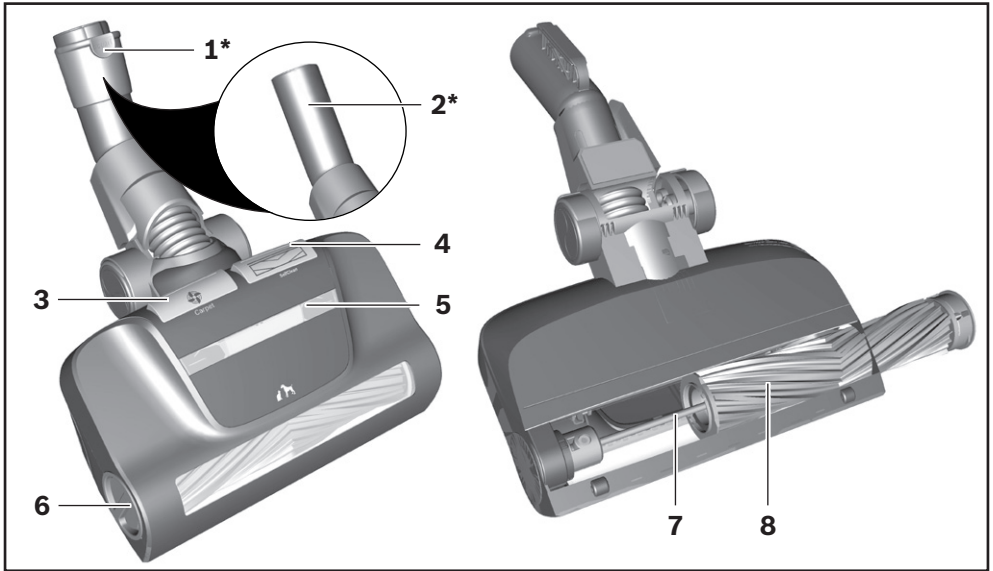

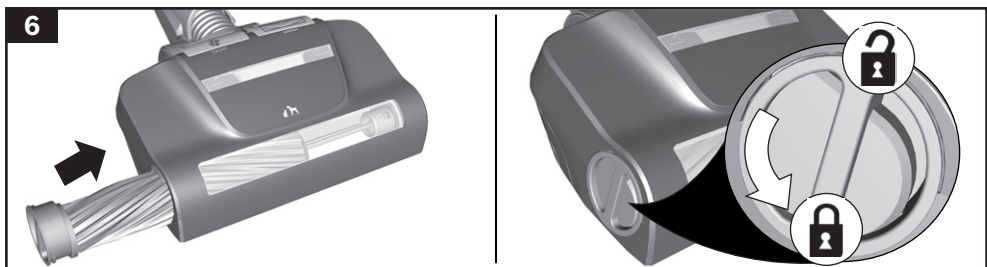
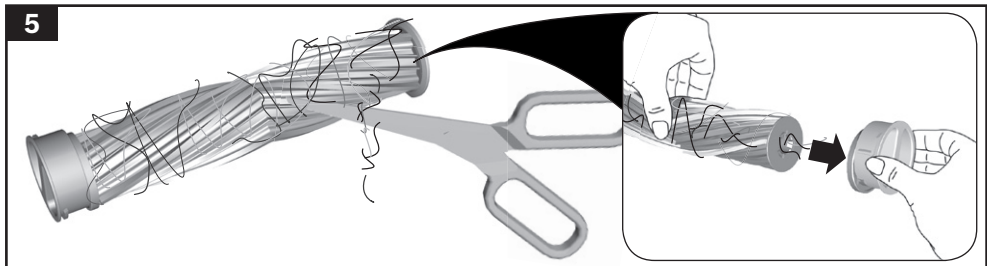

Die Gebrauchsanweisung bitte aufbewahren.  
Bei Weitergabe des Staubsaugers an Dritte bitte Gebrauchsanweisung mitgeben.

## Anwendungsbereich

Die Turbo-Bürste saugt und bürstet Teppiche in Verbindung mit dem Staubsauger. Sie entfernt Staub, Fusseln, Fäden und Haare besonders gründlich. Bei festgetretenem Teppichflor wird eine deutlich sichtbare Auflockerung erzielt.  
Die Turbo-Bürste kann auch auf Hartböden betrieben werden.

## Bestimmungsgemäße Verwendung

Diese Turbo-Bürste ist nur für den Gebrauch im Haushalt und nicht für gewerbliche Zwecke bestimmt. Die Turbo-Bürste darf ausschließlich gemäß den Angaben in dieser Gebrauchsanweisung verwendet werden. Deshalb beachten Sie bitte unbedingt die nachfolgenden Hinweise!

- Nur Original-Ersatzteile verwenden.

### Die Turbo-Bürste ist nicht geeignet für:

- das Absaugen von Menschen oder Tieren.
- das Aufsaugen von:
  - gesundheitsschädlichen, scharfkantigen, heißen oder glühenden Substanzen.
  - feuchten oder flüssigen Substanzen.
  - leicht entflammbaren oder explosiven Stoffen und Gasen.

## Sicherheitshinweise

Diese Turbo-Bürste entspricht den anerkannten Regeln der Technik und den einschlägigen Sicherheitsbestimmungen.

Wir bestätigen die Übereinstimmung mit den europäischen Richtlinien.

- Turbo-Bürste nur mit montierter Bürstenwalze in Betrieb nehmen.
- Nicht in die laufende Bürstenwalze greifen.
- Nicht mit laufender Bürstenwalze über die Zuleitung fahren.
- Bei rotierender Bürstenwalze, Turbo-Bürste nicht ohne Bewegung auf dem Teppich stehen lassen (Florbeschädigung).
- Woll-Veloursteppiche, insbesondere solche mit lockerem Flor, sollten nur in größeren Zeitabständen mit der Turbo-Bürste gereinigt werden.

### ! Bitte beachten

- Laufende Turbo-Bürste nicht in unmittelbarer Nähe langer Haare, Schals, Krawatten u.ä. bringen.

- Das Gerät kann von Kindern ab 8 Jahren und darüber und von Personen mit verringerten physischen, sensorischen oder mentalen Fähigkeiten oder Mangel an Erfahrung und / oder Wissen benutzt werden, wenn sie beaufsichtigt werden oder bezüglich des sicheren Gebrauchs des Gerätes unterwiesen wurden und die daraus resultierenden Gefahren verstanden haben.
- Kinder dürfen nicht mit dem Gerät spielen.
- Reinigung und Benutzer-Wartung dürfen nicht durch Kinder ohne Beaufsichtigung durchgeführt werden.

## Hinweise zur Entsorgung

### ■ Verpackung

Die Verpackung schützt die Turbo-Bürste vor Beschädigung auf dem Transport.

Sie besteht aus umweltfreundlichen Materialien und ist deshalb recyclebar.

Entsorgen Sie nicht mehr benötigte Verpackungsmaterialien an den Sammelstellen für das Verwertungssystem »Grüner Punkt«.

### ■ Altgerät

Altgeräte enthalten vielfach noch wertvolle Materialien.

Geben Sie deshalb Ihre ausgediente Turbo-Bürste bei Ihrem Händler bzw. einem Recyclingcenter zur Wiederverwertung ab. Aktuelle Entsorgungswege erfragen Sie bitte bei Ihrem Händler oder Ihrer Gemeindeverwaltung.

Please keep this user manual for future reference. When giving the vacuum cleaner to a third party, please also pass on this instruction manual.

## Application area

The Turbo brush vacuums and brushes carpets in conjunction with the vacuum cleaner. It removes dust, fluff, thread and hairs particularly thoroughly. It achieves a clearly visible loosening of compacted carpet pile.

The Turbo brush can also be used on hard floors.

## Intended use

This Turbo brush is intended for domestic use only, not for commercial use.

The Turbo brush must only be used in accordance with the specifications in this instruction manual.

You must therefore note the following points.

- Only use original replacement parts.

### The Turbo brush is not suitable for:

- Vacuuming persons or animals.
- Vacuuming up:
  - Hazardous, sharp-edged, hot or burning substances.
  - Damp substances or liquids.
  - Highly flammable or explosive substances and gases.

## Safety information

The Turbo brush complies with the generally accepted rules of good engineering practice and the relevant safety regulations.

We confirm that it complies with the European directives.

- The Turbo brush must only be used when the brush roller is fitted.
- Do not reach into the moving brush roller.
- When the brush roller is turning, do not run over the power cable.
- When the brush roller is rotating, keep the Turbo brush moving on the carpet (damage to the floor).
- Wool velour carpets, especially those with a loose pile, should only be cleaned with the Turbo brush at widely spaced time intervals.

### ! Please note:

- Do not move the Turbo brush close to long hair, scarves, ties or similar.

- The appliance may be used by children over the age of eight years old, by persons with reduced physical, sensory or mental capacity, or by persons with a lack of experience and/or knowledge provided that they are supervised or have been instructed on how to use the appliance safely and that they have understood the potential dangers of using the appliance.
- Do not let children play with the appliance.
- Cleaning and user maintenance must not be performed by children unless they are supervised.

## Disposal information

### ■ Packaging

The packaging protects the Turbo brush from damage during transportation.

It is made from environmentally friendly materials and is therefore recyclable.

Dispose of packaging that is no longer required at an appropriate recycling point.

### ■ Old appliances

Old appliances often still contain valuable materials. Therefore, when your Turbo brush has reached the end of its service life, please take it to your retailer or recycling centre for recycling. Please ask your dealer or your local council about current disposal methods.

Conservez la présente notice d'utilisation. Si vous remettez l'aspirateur à une tierce personne, veuillez-y joindre sa notice d'utilisation.

## Domaine d'application

La Turbo brosse reliée à l'aspirateur permet d'aspirer et de brosser les tapis. Elle élimine la poussière, les peluches, les fils et les poils de manière particulièrement efficace. Lorsque les poils de tapis sont piétinés, la brosse permet de les séparer et de les aérer visiblement.

La Turbo brosse peut également être utilisée sur les sols durs.

## Utilisation conforme à l'usage prévu

Cette Turbo brosse est destinée exclusivement à une utilisation domestique et non professionnelle. Utilisez la Turbo brosse exclusivement selon les indications figurant dans la présente notice d'utilisation. Veuillez donc respecter impérativement les consignes suivantes !

- Utilisez exclusivement des pièces de rechange d'origine.

### La Turbo brosse ne convient pas pour :

- aspirer sur des personnes ni sur des animaux.
- aspirer des :
  - substances nocives, coupantes, chaudes ou incandescentes,
  - substances humides ou liquides,
  - substances et gaz facilement inflammables ou des explosifs.

## Consignes de sécurité

Cette Turbo brosse répond aux règles techniques reconnues et aux prescriptions de sécurité applicables. Nous confirmons sa conformité aux directives européennes.

- La Turbo brosse doit uniquement être utilisée avec une brosse rotative en place.
- Ne touchez pas la brosse rotative lorsqu'elle tourne.
- Ne faites pas passer la brosse rotative sur le cordon d'alimentation lorsqu'elle tourne.
- Lorsque la brosse rotative tourne, ne laissez pas la Turbo brosse au même endroit sur un tapis (cela endommage le poil).
- N'utilisez pas la Turbo brosse à intervalles rapprochés pour nettoyer les tapis velours en laine, en particulier ceux dont les poils sont lâches.

### Important

- Ne placez pas la Turbo brosse en mouvement à proximité immédiate de cheveux longs, écharpes, cravates, etc.

- Cet appareil peut être utilisé par des enfants à partir de l'âge de 8 ans et par des personnes ayant des capacités physiques, sensorielles ou mentales restreintes ou ayant un manque d'expérience et/ou de connaissances, s'ils sont sous surveillance ou ont été informés de la manipulation sûre de l'appareil et ont compris les dangers qui en résultent.

- Ne laissez pas les enfants jouer avec l'appareil.
- Le nettoyage de l'appareil et l'entretien par l'utilisateur ne peuvent pas être réalisés par des enfants sans surveillance.

## Conseils pour la mise au rebut

### Emballage

L'emballage protège la Turbo brosse des dommages pendant le transport.

Il est constitué de matériaux écologiques et est donc recyclable.

Les matériaux d'emballage qui ne sont plus utilisés doivent être mis au rebut aux points collecteurs du système de recyclage « Point vert ».

### Appareil usagé

Les appareils usagés contiennent encore souvent des matériaux précieux.

Par conséquent, confiez votre Turbo brosse usagée à votre revendeur ou à un centre de recyclage pour sa revalorisation. Pour connaître les possibilités de mise au rebut actuelles, renseignez-vous auprès de votre revendeur ou de votre mairie.

Conservare le istruzioni per l'uso.

In caso di cessione dell'aspirapolvere a terzi, si raccomanda di consegnare anche le istruzioni per l'uso.

## Campo d'applicazione

La spazzola Turbo, collegata all'aspirapolvere, aspira e spazzola i tappeti. Rimuove a fondo polvere, pelucchi, fili e capelli. I tappeti a pelo lungo calpestati vengono districati raggiungendo un risultato decisamente ottimale.

La spazzola Turbo può essere utilizzata anche su pavimenti.

## Uso conforme alle disposizioni

Questa spazzola Turbo è destinata esclusivamente all'utilizzo in ambito domestico e non è adatta per uso industriale.

La spazzola Turbo deve essere utilizzata esclusivamente come indicato nelle presenti istruzioni per l'uso.

Si raccomanda pertanto di osservare scrupolosamente le seguenti avvertenze.

- Utilizzare esclusivamente parti di ricambio originali.

### La spazzola Turbo non è adatta:

- su persone e/o animali;
- per l'aspirazione di:
  - sostanze nocive, oggetti affilati, materiali caldi o incandescenti;
  - sostanze umide o liquide;
  - sostanze e gas facilmente infiammabili o esplosivi;

## Avvertenze di sicurezza

Questa spazzola Turbo è conforme alle disposizioni tecniche riconosciute e alle norme di sicurezza in vigore.

Confermiamo il rispetto delle direttive europee.

- Azionare la spazzola Turbo esclusivamente con il rullo spazzola montato.
- Non afferrare il rullo spazzola in funzione.
- Non passare il rullo spazzola in funzione sul cavo di alimentazione.
- Quando il rullo spazzola rotante è in funzione, non lasciare la spazzola Turbo ferma sul tappeto (danni al pelo del tappeto).
- I tappeti in lana o velluto, in particolare quelli di pelo soffice, dovrebbero essere puliti con la spazzola Turbo soltanto a intervalli di tempo prolungati.

### ! Attenzione

- Non portare la spazzola Turbo nelle immediate vicinanze di capelli lunghi, sciarpe, cravatte o simili.

- L'apparecchio può essere utilizzato da bambini di età pari o superiore a 8 anni e da persone con ridotte facoltà fisiche, sensoriali o mentali nonché da persone prive di sufficiente esperienza e/o conoscenza dello stesso, se sorvegliate o istruite in merito all'utilizzo sicuro dell'apparecchio e consapevoli degli eventuali rischi derivanti da un utilizzo improprio.

- I bambini non devono giocare con l'apparecchio.

- Ai bambini senza sorveglianza è vietato eseguire la pulizia e la manutenzione di competenza dell'utente.

## Avvertenze relative allo smaltimento

### ■ Imballaggio

L'imballaggio protegge la spazzola Turbo da eventuali danni durante il trasporto.

È realizzato con materiali non inquinanti e può pertanto essere riciclato.

Provvedere allo smaltimento dei materiali di imballaggio non più necessari rivolgendosi ai centri di raccolta per il sistema di riciclaggio "Punto verde".

### ■ Apparecchio dismesso

Gli apparecchi dismessi contengono ancora molti materiali utili.

Si consiglia pertanto di restituire la spazzola Turbo dismessa al proprio rivenditore o presso un centro di riciclaggio. Per informazioni sulle modalità di riciclaggio, rivolgersi al proprio rivenditore o all'amministrazione comunale della propria città.

De gebruiksaanwijzing goed bewaren. Wanneer u de borstel doorgeeft aan derden de gebruiksaanwijzing erbij voegen.

## Toepassing

Aangesloten op de stofzuiger zuigt en borstelt het Turbo-borstel. Stof, pluïsjes, draden en haren worden op deze manier heel grondig verwijderd. Zo wordt de structuur van platgetreden vloerbedekking weer duidelijk losser. Het Turbo-borstel kan ook bij harde vloeren worden gebruikt.

## Doelmatig gebruik

Dit Turbo-borstel is alleen voor huishoudelijk en niet voor zakelijk gebruik bestemd. Het Turbo-borstel uitsluitend gebruiken zoals aangegeven in deze gebruiksaanwijzing. Volg daarom beslist de volgende aanwijzingen op!

- Alleen originele reserveonderdelen gebruiken.

### De Turbo-borstel is niet geschikt voor:

- het schoonzuigen van mensen of dieren.
- het opzuigen van:
  - substanties die schadelijk voor de gezondheid, heet of gloeiend zijn, of scherpe randen hebben.
  - vochtige of vloeibare stoffen.
  - licht ontvlambare of explosieve stoffen en gassen.

## Veiligheidsaanwijzingen

Dit Turbo-borstel voldoet aan de erkende regels van de techniek en de betreffende veiligheidsbepalingen. Wij bevestigen overeenstemming met de Europese richtlijnen.

- Turbo-borstel alleen met een gemonteerde rolborstel in gebruik nemen.
- Niet met uw handen in de lopende rolborstel komen.
- Niet met een lopende rolborstel over de toevoerkabel rijden.
- Bij een roterende rolborstel het Turbo-borstel niet onbeweeglijk op de vloerbedekking laten staan (beschadiging van de vloerpolen).
- Wol-veloursvloerbedekking, met name met losse pool, dient alleen na langere periodes met het Turbo-borstel te worden gereinigd.

### ! Let op

- Zorg ervoor dat het Turbo-borstel niet in de onmiddellijke nabijheid van lange haren, sjaals, dassen etc. komt.

- Dit apparaat kan worden gebruikt door kinderen vanaf 8 jaar en door personen met beperkte fysieke, sensorische of geestelijke vermogens of personen die gebrek aan kennis of ervaring hebben, indien zij onder toezicht staan of, met het oog op een veilig gebruik, volledig over de bediening van het apparaat zijn geïnformeerd en op de hoogte zijn van de gevaren die hieruit kunnen voortvloeien.
- Kinderen mogen niet met het apparaat spelen.
- Reiniging en onderhoud mogen alleen door kinderen worden uitgevoerd als zij onder toezicht staan.

## Aanwijzingen voor recycling

### ■ Verpakking

De verpakking beschermt het Turbo-borstel tegen beschadiging tijdens het transport. Deze bestaat uit milieuvriendelijk materiaal en is daarom recyclebaar. Breng verpakkingsmateriaal dat u niet meer nodig heeft naar een verzamelplaats voor de verwerking van afval.

### ■ Oude apparaten

Oude apparaten bevatten vaak nog waardevol materiaal. Geef daarom uw oude Turbo-borstel voor hergebruik af aan uw handelaar of een recyclecentrum. Informatie over actuele methoden van afvalverwijdering kunt u krijgen bij uw handelaar of uw gemeente.

Opbevar brugsanvisningen.

Brugsanvisningen skal også følge med, hvis støvsugeren gives videre til andre.

## Anvendelsesområde

Turbo-børsten støvsuger og børster gulvtæpper i forbindelse med støvsugeren. Det fjerner støv, fnug, tråde og hår særligt grundigt. Ved nedtrådt tæppe-luv kan der opnås en tydeligt synlig forbedring.

Turbo-børsten kan også bruges på hårde gulvbelægninger.

## Anvendelse iht. formål

Turbo-børsten er kun beregnet til brug i private hus-holdninger og ikke til erhvervsmæssig anvendelse. Turbo-børsten må udelukkende bruges i henhold til anvisningerne i denne brugsanvisning. Overhold derfor ubetinget nedenstående anvisninger!

- Anvend kun originale reservedele.

### Turbo-børsten er ikke egnet til:

- Støvsugning af mennesker eller dyr.
- Opsugning af:
  - Sundhedsfarlige, skarpkantede, varme eller gløden-de substanser.
  - Fugtige eller flydende substanser.
  - Letantændelige eller eksplosive stoffer og gasser.

## Sikkerhedsanvisninger

Turbo-børsten opfylder de anerkendte tekniske stan-darder og de relevante sikkerhedsbestemmelser. Vi bekræfter overensstemmelsen med de europæiske direktiver.

- Turbo-børsten på kun bruges, når børstevalsen er monteret.
- Stik ikke fingrene ind i børstevalsen, mens den bevæ-ger sig.
- Bevæg ikke mundstykket hen over ledningen, mens børstevalsen drejer rundt.
- Lad ikke børstevalsen, Turbo-børsten stå stille på gulv-tæppet, mens børsten roterer (luven kan blive beska-diget).
- Det anbefales, at tæpper af uld-velour, især hvis de har særlig blød luv, kun rengøres med Turbo-børsten med større mellemrum.

### ! Bemærk

- Hold ikke et igangværende Turbo-børsten i umiddel-bar nærhed af langt hår, tørklæder, slips og lignen-de.

- Dette apparat kan benyttes af børn fra 8 år og derover, samt af personer med redu-cerede fysiske, sensoriske el-ler mentale færdigheder og / eller manglende erfaring eller viden, hvis de er under opsyn eller er blevet instrueret i sik-ker brug af apparatet og har forstået de farer og risici, der kan være forbundet med bru-gen af det.
- Apparatet er ikke legetøj for børn.
- Rengøring og brugervedlige-holdelse må ikke udføres af børn, uden at de er under opsyn.

## Anvisninger om bortskaffelse

### ■ Emballage

Emballagen beskytter Turbo-børsten mod beska-digelse under transporten.

Den er fremstillet af miljøvenlige materialer og kan derfor recycles.

Emballage, der ikke mere skal anvendes, bør bort-skaffes på genbrugsstationer eller på lignende vis.

### ■ Kasseret apparat

Kasserede apparater indeholder mange værdifulde materialer.

Når Turbo-børsten skal kasseres, skal det derfor afleveres hos forhandleren eller på en genbrugssta-tion. Der kan indhentes oplysninger om gældende bortskaffelsesregler hos forhandleren eller på den kommunale forvaltning.

Ta godt vare på bruksanvisningen.

Bruksanvisningen må følge med når støvsugeren skifter eier.

## Bruksområde

Turbobørsten kobles til en støvsuger og brukes til å støvsuge og børste tepper. Det er spesielt effektivt til å fjerne støv, lo, tråder og hår. Hvis teppet er nedtråket, børstes det opp igjen.

Turbobørsten kan også brukes på hardt gulv.

## Tiltenkt bruk

Dette Turbobørsten er kun beregnet for bruk i husholdninger og ikke for nærings- og industriformål.

Turbobørsten må utelukkende brukes som beskrevet i denne bruksanvisningen.

Les derfor nøye igjennom instruksjonene nedenfor!

- Bruk bare originale reservedeler.

### Turbobørsten er ikke egnet til:

- støvsuging av mennesker eller dyr
- oppsuging av:
  - helseskadelige, skarpe, varme eller glødende stoffer
  - fuktige eller flytende substanser
  - lett antennelige eller eksplosive stoffer og gasser

## Sikkerhetsanvisninger

Dette Turbobørsten er laget i henhold til anerkjente tekniske prinsipper og gjeldende sikkerhetsbestemmelser.

Vi bekrefter at det er i overensstemmelse med EU-direktivene.

- Turbobørsten må kun brukes med montert børstevals.
- Ikke grip inn i den roterende børstevalsen.
- Ikke kjør over strømledningen med den roterende børstevalsen.
- Ikke la Turbobørsten stå stille på teppet når børstevalsen roterer (skader på luggen).
- Ull-velurtepper, spesielt flosstepper, bør ikke rengjøres for ofte med Turbobørsten.

### ! Ta hensyn til følgende

- Ikke la Turbobørsten komme i nærheten av langt hår, sjal, slips o.l. mens det er i gang.

- Apparatet skal bare brukes av barn over 8 år og personer med nedsatt fysisk, sensorisk eller mental funksjonsevne eller manglende erfaring og/eller kunnskap såfremt de er under oppsyn eller har fått tilstrekkelig opplæring i sikker bruk av apparatet og har forstått hvilke farer som kan oppstå.

- Barn må ikke leke med apparatet.

- Rengjøring og vanlig vedlikehold må ikke foretas av barn uten oppsyn.

## Informasjon om kassering

### ■ Emballasje

Emballasjen beskytter Turbobørsten mot skader under transport.

Den består av miljøvennlige materialer og kan derfor resirkuleres.

Kast emballasje du ikke har bruk for, på en miljøstasjon.

### ■ Gammelt apparat

Gamle apparater inneholder mange materialer som fortsatt kan brukes.

Lever derfor inn kasserte Turbobørsten hos forhandleren eller på et innsamlingscenter for gjenvinning. Du kan få informasjon om mulige måter å kassere apparatet på hos forhandleren eller kommunale myndigheter.

Spara bruksanvisningen.

Se till så att bruksanvisningen medföljer dammsugaren vid ägarbyte.

## Användningsområde

Turboborsten tillsammans med dammsugaren dammsuger och borstar mattor. Det tar bort damm, ludd, trådar och hår väldigt noggrant. Nedtrampade heltäckningsmattor får en synbart bättre uppluckring.

Turboborsten går även att använda på hårda golv.

## Avsedd användning

Turboborsten är bara avsett för hemmabruk, inte för kommersiell användning.

Turboborsten är bara avsett för användning enligt bruksanvisningens uppgifter.

Så du måste följa anvisningarna nedan!

- Använd bara originalreservdelar.

### Turboborsten är inte avsedd:

- för att dammsuga av människor och djur.
- för att dammsuga upp:
  - hälsovådliga, vassa, heta eller glödande ämnen.
  - fuktiga eller flytande ämnen.
  - lättantändliga eller explosiva material och gaser.

## Säkerhetsanvisningar

Turboborsten motsvarar nuvarande teknisk nivå och uppfyller gällande säkerhetsföreskrifter.

Vi intygar att det uppfyller kraven i EU-direktiven.

- Använd bara Turboborsten med monterad borstvals.
- Ta aldrig på borstvalsens när den roterar.
- Kör aldrig över sladden när borstvalsens är igång.
- Stanna aldrig på heltäckningsmattan när Turboborstens borstvals är igång (varpskador).
- Rengör inte ull-velourmattor med lös varp för ofta med Turboborsten.

### ! Obs!

- Håll Turboborsten borta från långt hår, sjarlar, slipsar och liknande när det är igång.

- Barn under 8 år och personer med begränsad fysisk, sensorisk eller mental färdighet eller som saknar erfarenhet eller kunskaper får bara använda enheten under överinseende av någon eller om de får lära sig hur man använder enheten säkert och vilka risker som finns.
- Låt inte barn leka med enheten.
- Låt inte barn rengöra och sköta om enheten utan uppsikt.

## Anvisningar om omhändertagande

### ■ Förpackning

Förpackningen skyddar Turboborsten från transportskador.

Den är gjord av miljövänliga material som går att återvinna.

Återvinn förpackningsmaterial som inte längre behövs på uppsamlingsplatser för avfallssortering.

### ■ Den uttjänta enheten

Uttjänta enheter innehåller ofta värdefulla material. Lämna uttjänt Turboborsten hos återförsäljare resp. miljöcentral för återvinning. Information om återvinning får du hos din återförsäljare eller din kommun.

Säilytä käyttöohje.

Jos luovutat pölynimurin muille käyttäjille, liitä käyttöohje mukaan.

## Käyttöalue

Turboharja imuroi ja harjaa matot pölynimuriin liitetynä. Se poistaa pölyn, nukan, langanpätkät ja hiukset erityisen perusteellisesti. Suulake pöyhii maton tiukkaan tallautuneen nukan taas kuohkeammaksi. Turboharja voidaan käyttää myös kovilla lattiatiloinnilla.

## Määräystenmukainen käyttö

Tämä Turboharja on tarkoitettu vain kotikäyttöön.

Turboharja saa käyttää vain tässä käyttöohjeessa annettujen ohjeiden mukaan.

Noudata sen tähden ehdottomasti seuraavia ohjeita!

- Käytä vain alkuperäisiä varaosia.

### Turboharja ei sovellu seuraaviin tarkoituksiin:

- ihmisten tai eläinten imurointiin.
- seuraavien materiaalien imurointiin:
  - terveydelle haitalliset, teräväkulmaiset, kuumat tai hehkuvat aineet.
  - kosteat tai nestemäiset aineet.
  - helposti syttyvät tai räjähtävät aineet ja kaasut.

## Turvallisuusohjeet

Tämä Turboharja täyttää hyväksytyt tekniset säädökset ja asiaankuuluvat turvamääräykset.

Vahvistamme, että tuote täyttää eurooppalaisten direktiivien vaatimukset.

- Käytä Turboharja vain paikalleen asennetun harjatelan kanssa.
- Älä tartu käynnissä olevaan harjatelaa.
- Älä kuljeta käynnissä olevaa harjatelaa liitäntäjohdon yli.
- Kun harjatelaa pyörii, älä pidä Turboharja paikallaan maton päällä (nukka vaurioituu).
- Villakangasmattoja, erityisesti sellaisia, joissa on kuohkea nukka, on hyvä puhdistaa Turboharja vain harvakseltaan.

### ! Huomio

- Älä käytä Turboharja pitkien hiusten, kaulaliinojen, solmioiden yms. välittömässä läheisyydessä.

- Laitetta voivat käyttää 8 vuotta täyttäneet lapset ja henkilöt, joiden fyysiset tai henkiset kyvyt ovat rajoittuneet tai joilta puuttuu kokemus ja / tai tieto laitteen käytöstä, valvonnan alaisina tai kun heitä on opastettu laitteen käytössä ja he ovat ymmärtäneet laitteen käytön vaarat.
- Lapset eivät saa leikkiä laitteella.
- Lapset eivät saa puhdistaa laitetta tai tehdä sille mitään käyttäjälle kuuluvia huoltotoimia ilman valvontaa.

## Kierrätysohjeita

### ■ Pakkaus

Pakkaus suojaa Turboharja vaurioilta kuljetuksen aikana.

Se on ympäristöystävällistä materiaalia ja se voidaan kierrättää.

Vie tarpeettomat pakkausmateriaalit asiaankuuluvan kierrätyspisteeseen.

### ■ Käytöstä poistettu laite

Käytetyt laitteet sisältävät monia arvokkaita materiaaleja.

Vie käytöstä poistettu Turboharja kierrätystä varten alan liikkeeseen tai kierrätyskeskukseen. Lisätietoja jätehuoltokysymyksissä saat kauppiaalta tai kyseisiltä viranomaisilta.

Conservar las instrucciones de uso. Deberán entregarse, en su caso, al siguiente propietario de la aspiradora.

## Ámbito de aplicación

Conectada a la aspiradora, la cepillo turbo aspira y cepilla alfombras. Es capaz de eliminar el polvo, pelusas, hilos y cabellos en gran profundidad. Si la alfombra está muy pisada, se ahueca de forma claramente visible.

La cepillo turbo también puede utilizarse en superficies duras.

## Uso de acuerdo con las especificaciones

Esta cepillo turbo está indicada para uso doméstico y no para aplicaciones industriales.

La cepillo turbo podrá utilizarse de acuerdo con las indicaciones contenidas en estas instrucciones de uso. Por consiguiente, es imprescindible observar los siguientes consejos y advertencias.

- Utilizar únicamente piezas de repuesto originales.

### El cepillo turbo no es apropiado:

- Para aspirar sobre personas o animales.
- Para aspirar:
  - sustancias tóxicas, objetos afilados, calientes o incandescentes;
  - sustancias húmedas o líquidas;
  - materiales o gases inflamables o explosivos;

## Indicaciones de seguridad

Esta cepillo turbo cumple las regulaciones técnicas reconocidas y las correspondientes normas y disposiciones de seguridad.

Certificamos el cumplimiento de las directivas europeas.

- Solo poner en funcionamiento la cepillo turbo si lleva montado el rodillo del cepillo.
- No aspirar el rodillo del cepillo cuando esté en marcha.
- No pasar el rodillo del cepillo en marcha sobre el cable de alimentación.
- Mientras el rodillo del cepillo se encuentre girando, la cepillo turbo no debe permanecer sin moverse sobre la alfombra (las fibras de tejido pueden resultar dañadas).
- Las alfombras de lana de terciopelo, en especial aquellas con pelo suelto, deben limpiarse con la cepillo turbo con menos frecuencia.

### Observaciones

- No acercar la cepillo turbo en marcha a cabellos largos, bufandas, corbatas, etc.

- Este aparato puede ser utilizado por niños a partir de 8 años y por personas que presenten limitaciones de las facultades físicas, sensoriales o psíquicas, o que carezcan de la experiencia y el conocimiento necesarios, siempre que sean supervisadas por otra persona o que se les haya enseñado a utilizar el aparato de forma segura y hayan comprendido los peligros que entraña.
- No dejar que los niños jueguen con el aparato.
- La limpieza y el cuidado del aparato no deben quedar a cargo de niños sin supervisión.

## Indicaciones para la eliminación y evaluación de embalajes o residuos

### Embalaje

El embalaje protege la cepillo turbo contra daños durante el transporte.

Este está compuesto por materiales no contaminantes y, por tanto, reciclables.

Entregar los materiales del embalaje que ya no se necesitan en los centros de recogida para el sistema de reciclaje «punto verde».

### Aparato usado

Los aparatos usados contienen una gran variedad de materiales aprovechables.

Por este motivo, se debe entregar la cepillo turbo en el comercio habitual o depositarla en un «punto limpio» para su reciclaje. Consultar las alternativas vigentes para la eliminación de residuos a su distribuidor o en el ayuntamiento de su municipio.

Guarde o manual de instruções.

Junte o manual ao aspirador sempre que o entregar a terceiros.

## Âmbito de utilização

O escova Turbo aspira e escova tapetes em conjunto com o aspirador. Elimina particularmente bem pó, linhas, fios e cabelos. No caso de o pelo do tapete estar pisado, é possível afotá-lo visivelmente.

O escova Turbo também pode ser utilizado em pavimentos duros.

## Utilização prevista

Este escova Turbo destina-se exclusivamente a uso doméstico, não devendo ser utilizado para fins industriais.

O escova Turbo só pode ser utilizado de acordo com as indicações das presentes instruções de utilização.

Por isso, tenha impreterivelmente em atenção as seguintes recomendações!

- Utilize apenas peças de substituição originais.

### A escova Turbo não é apropriada para:

- aspirar pessoas ou animais.
- aspirar:
  - substâncias quentes, incandescentes, com arestas vivas ou nocivas para a saúde.
  - substâncias húmidas ou líquidas.
  - materiais e gases facilmente inflamáveis ou explosivos.

## Indicações de segurança

Este escova Turbo está em conformidade com as regras técnicas reconhecidas e cumpre as disposições de segurança aplicáveis.

Confirmamos a conformidade com as diretivas europeias.

- Coloque o escova Turbo em funcionamento apenas com o rolo da escova montado.
- Não toque no rolo da escova quando este estiver a funcionar.
- Não passe por cima do cabo de alimentação com o rolo da escova em funcionamento.
- Não deixe o escova Turbo parado sobre o tapete, caso o rolo da escova esteja em rotação (danificação do pelo).
- O escova Turbo só deverá ser utilizado para a limpeza de tapetes de veludo de lã, particularmente com pelo solto, em intervalos de tempo mais prolongados.

### Atenção

- Não coloque o escova Turbo em funcionamento junto de cabelos compridos, cachecóis, gravatas e similares.

- O aparelho pode ser usado por crianças a partir dos 8 anos e por pessoas com limitações físicas, sensoriais ou mentais, ou com pouca experiência ou conhecimentos, se forem supervisionadas ou tiverem sido instruídas acerca da utilização segura do aparelho e tiverem compreendido os perigos decorrentes da sua utilização.
- As crianças não podem brincar com o aparelho.
- A limpeza e a manutenção pelo utilizador não podem ser realizadas por crianças sem supervisão.

## Indicações relativas à eliminação

### Embalagem

A embalagem protege o escova Turbo contra danos durante o transporte.

É composta por materiais amigos do ambiente, sendo, por isso, reciclável.

Separe e coloque as embalagens usadas no ecoponto.

### Aparelho em fim de vida

Os aparelhos em fim de vida contêm frequentemente materiais com valor.

Por isso, no final de vida útil do escova Turbo, entregue-o ao seu vendedor ou a um centro de reciclagem para revalorização. Informe-se sobre os métodos atuais de reciclagem junto do seu vendedor ou dos serviços municipalizados.

Παρακαλώ φυλάξτε τις οδηγίες χρήσης.

Σε περίπτωση παράδοσης της ηλεκτρικής σκούπας σε τρίτους, δώστε παρακαλώ μαζί και τις οδηγίες χρήσης.

## Πεδίο εφαρμογής

Βούρτσα Turbo αναρροφά και βουρτσίζει τα χαλιά σε συνδυασμό με την ηλεκτρική σκούπα. Απομακρύνει τη σκόνη, τα χνούδια, τις κλωστές και τις τρίχες ιδιαίτερα αποτελεσματικά. Σε περίπτωση πολύ πατημένου πέλους των χαλιών επιτυγχάνεται μια φανερή χαλάρωση.

Βούρτσα Turbo μπορεί επίσης να χρησιμοποιηθεί και σε σκληρά δάπεδα.

## Χρήση σύμφωνα με το σκοπό προορισμού

Αυτό βούρτσα Turbo προορίζεται μόνο για χρήση στο σπίτι και όχι για επαγγελματική χρήση.

Βούρτσα Turbo επιτρέπεται να χρησιμοποιηθεί αποκλειστικά σύμφωνα με τα στοιχεία σ' αυτές τις οδηγίες χρήσης.

Γι' αυτό προσέξτε οπωσδήποτε τις ακόλουθες υποδείξεις!

- Χρησιμοποιείτε μόνο γνήσια ανταλλακτικά.

### Η βούρτσα Turbo δεν είναι κατάλληλη για:

- τη χρήση σε ανθρώπους ή ζώα.
- την αναρρόφηση:
  - βλαβερών στην υγεία, κοφτερών, καυτών ή πυρακτωμένων υλικών.
  - υγρών ουσιών.
  - εύφλεκτων ή εκρηκτικών υλικών και αερίων.

## Υποδείξεις ασφαλείας

Βούρτσα Turbo ανταποκρίνεται στους αναγνωρισμένους κανόνες της τεχνικής και στους σχετικούς κανονισμούς ασφαλείας.

Εμείς βεβαιώνουμε την τήρηση των ευρωπαϊκών οδηγιών.

- Χρησιμοποιείτε βούρτσα Turbo μόνο με συναρμολογημένο τον κύλινδρο βούρτσας.
- Μην απλώνετε τα χέρια σας στον περιστρεφόμενο κύλινδρο της βούρτσας.
- Μην περνάτε πάνω από το καλώδιο παροχής ρεύματος με τον κύλινδρο της βούρτσας σε λειτουργία.
- Μην αφήνετε βούρτσα Turbo, με περιστρεφόμενο τον κύλινδρο της βούρτσας, ακίνητο στην ίδια θέση πάνω στο χαλί (ζημιά στο πέλος).
- Τα μάλλινα-βελούρα χαλιά, ιδιαίτερα αυτά με χαλαρό πέλος, πρέπει να καθαρίζονται με βούρτσα Turbo μόνο σε μεγαλύτερα χρονικά διαστήματα.

### Παρακαλώ προσέξτε

- Μη χρησιμοποιείτε βούρτσα Turbo ,εφόσον βρίσκεται σε λειτουργία, πολύ κοντά σε μακριά μαλλιά, κασκόλ, γραβάτες και άλλα παρόμοια αντικείμενα.

- Η συσκευή μπορεί να χρησιμοποιηθεί από παιδιά 8 χρονών και άνω και από άτομα με μειωμένες σωματικές, αισθητήριες ή διανοητικές ικανότητες ή έλλειψη εμπειρίας και/ή γνώσεων, όταν επιτηρούνται ή έχουν ενημερωθεί σχετικά με την ασφαλή χρήση της συσκευής και έχουν κατανοήσει τους υπάρχοντες κατά τη χρήση κινδύνους.

- Τα παιδιά δεν επιτρέπεται να παίζουν με τη συσκευή.

- Ο καθαρισμός και η συντήρηση μέσω χρήστη δεν επιτρέπεται να εκτελείται από παιδιά χωρίς επίβλεψη.

## Υποδείξεις για την απόσυρση

### ■ Συσκευασία

Η συσκευασία προστατεύει βούρτσα Turbo από ζημιά κατά τη μεταφορά.

Αποτελείται από φιλικά προς το περιβάλλον υλικά και γι' αυτό είναι ανακυκλώσιμη.

Παραδώστε τα υλικά συσκευασίας που δεν χρειάζονται άλλο, στα σημεία συγκέντρωσης των υλικών ανακύκλωσης.

### ■ Παλιά συσκευή

Οι παλιές συσκευές περιέχουν πολλά ακόμη χρήσιμα υλικά.

Γι' αυτό παραδίετε το άχρηστο βούρτσα Turbo σ' ένα ειδικό κατάστημα ή σ' ένα κέντρο ανακύκλωσης για επαναξιοποίηση. Τους τρέχοντες τρόπους απόσυρσης μπορείτε να τους πληροφορηθείτε στα ειδικά καταστήματα ή στις υπηρεσίες του δήμου σας.

Kullanım kılavuzunu lütfen saklayınız.  
Elektrikli süpürgeyi başka birine verecek olursanız lütfen kullanım kılavuzunu da veriniz.

## Kullanım alanı

Turbo fırça, elektrikli süpürgeye bağlandığında halılardaki tozları emer ve halıyı fırçalar. Tozları, tüyleri, ipleri ve saçları son derece iyi biçimde temizler. Üzerine basılarak sertleşmiş halı zeminlerde belirgin biçimde görünür bir gevşeme sağlar. Turbo fırça sert zeminlerde de kullanılabilir.

## Amaca uygun kullanım

Turbo fırça sadece evdeki kullanım için tasarlanmıştır ve ticari kullanım için uygun değildir. Turbo fırça sadece bu kullanım kılavuzundaki bilgilere uygun olarak kullanılabilir. Bu nedenle, lütfen aşağıdaki uyarılara kesinlikle dikkat ediniz!

- Sadece orijinal yedek parçalar kullanılmalıdır.

### Turbo fırça aşağıdakiler için uygun değildir:

- insanların veya hayvanların temizlenmesi.
- aşağıdakilerin süpürülmesi:
  - sağlığa zararlı, keskin kenarlı, sıcak veya kızgın maddeler.
  - nemli veya ıslak maddeler.
  - yanıcı veya patlayıcı maddeler ve gazlar.

## Güvenlik uyarıları

Turbo fırça, geçerli teknik kurallarına ve bilinen güvenlik yönetmeliklerine uygundur.

Avrupa yönetmeliklerine uyduğunu beyan ederiz.

- Turbo fırça, sadece fırça silindiri takılmış haldeyken çalıştırılabilir.
- Çalışan fırça silindirine dokunmayınız.
- Fırça silindiri çalışırken elektrik hatları üzerinden geçmeyiniz.
- Fırça silindiri dönerken Turbo fırçanı hareket-siz biçimde halıların üzerinde bırakmayınız (zeminde hasar).
- Yünlü kadife halılarda, özellikle de tüyleri gevşek değilse, Turbo fırça ancak uzun zaman aralıklarıyla kullanılmalıdır.

### ! Lütfen dikkat ediniz

- Çalışmakta olan Turbo fırça uzun saçların, şalların, kravatların vb. yakınına getirmeyiniz.

- Bu cihaz 8 yaşın altındaki çocuklar ve fiziksel, algısal veya mental yeteneklerinde eksiklikler olan veya tecrübe ve / veya bilgi eksikliği bulunan kişiler tarafından ancak, gözetim altında olmaları veya cihazın güvenli kullanımı hakkında bilgi sahibi olmaları veya olası tehlikeleri bilmeleri durumunda kullanılabilir.
- Çocuklar cihazla oynamamalıdır.
- Temizlik ve kullanıcı bakımı işlemleri gözetim altında olmayan çocuklar tarafından yürütülmemelidir.

## İmhaya ilişkin notlar

### ■ Ambalaj

Ambalaj, Turbo fırça nakliye esnasında zarar görmeye karşı korur. Ambalaj çevreye zarar vermeyen malzemelerden ibarettir ve bu nedenle tekrar geri kazanılabilir. Almanya'da artık kullanılmayan ambalaj malzemelerini, »Grüner Punkt« adını taşıyan yeniden değerlendirme sisteminin toplama merkezlerine gönderiniz. Kendi ülkenizde bu cins merkezler varsa, ambalaj malzemelerinizi bu merkezlere göndermenizi tavsiye ederiz.

### ■ Eski cihaz

Eski cihazlar birçok değerli malzeme içerir. Bu nedenle eski Turbo fırça geri dönüştürülmesi için satıcınıza veya bir geri dönüşüm merkezine teslim ediniz. Güncel imha yöntemleri hakkında bilgi almak için lütfen yetkili satıcınıza veya oturduğunuz bölge belediyesine başvurunuz.

Instrukcję obsługi należy zachować.

W przypadku przekazywania odkurzacza innej osobie należy dołączyć również instrukcję obsługi.

## Zakres zastosowania

Turboszczotka odkurza i szczotkuje dywany w połączeniu z odkurzaczem. Bardzo dokładnie usuwa kurz, kłaczki, nitki oraz włosy. W przypadku zbitej podłogi dywanowej uzyskiwane jest wyraźnie widoczne rozluźnienie włókien.

Turboszczotka może być stosowana również do czyszczenia podłóg twardych.

## Użytkowanie zgodnie z przeznaczeniem

Turboszczotka przeznaczona jest do użytku w gospodarstwie domowym i nie nadaje się do celów przemysłowych.

Turboszczotka może być używana wyłącznie zgodnie z informacjami zawartymi w niniejszej instrukcji obsługi. Dlatego należy bezwzględnie przestrzegać poniższych wskazówek!

- Używać wyłącznie oryginalnych części zamiennych.

### Turboszczotka nie nadaje się do:

- odkurzania ludzi i zwierząt,
- zasysania:
  - substancji szkodliwych dla zdrowia, o ostrych krawędziach, gorących lub żarzących się,
  - wilgotnych lub płynnych substancji,
  - łatwopalnych lub wybuchowych materiałów i gazów,

## Zasady bezpieczeństwa

Turboszczotka spełnia obowiązujące wymogi techniczne oraz przepisy bezpieczeństwa.

Potwierdzamy zgodność produktu z dyrektywami europejskimi.

- Turboszczotka może być używana wyłącznie po zamontowaniu wałka szczotki.
- Nie wkładać rąk do działającego wałka szczotki.
- Nie przejeżdżać włączonym walcem szczotki po przewodzie zasilającym.
- Gdy wałek szczotki obraca się, nie pozostawiać szczotki do turboszczotki w jednym miejscu na dywanie, bez poruszania nią (ryzyko uszkodzenia runa).
- W przypadku czyszczenia szczotką do turboszczotki dywanów wełniano-welurowych, szczególnie o luźnym runie, należy zachować większe odstępy czasu.

### ! Uwaga

- Obracającej się turboszczotki nie zbliżać do długich włosów, szali, krawatów itp.

- Urządzenie mogą obsługiwać dzieci w wieku powyżej 8 lat oraz osoby z ograniczonymi zdolnościami fizycznymi, sensorycznymi lub umysłowymi, a także osoby nie posiadające wystarczającego doświadczenia i/lub wiedzy, jeśli pozostają pod nadzorem lub zostały pouczone, jak bezpiecznie obsługiwać urządzenie i są świadome związanego z tym niebezpieczeństwa.

- Dzieciom nie wolno bawić się urządzeniem.
- Dzieciom bez nadzoru nie wolno przeprowadzać czyszczenia ani konserwacji.

## Wskazówki dotyczące utylizacji

### ■ Opakowanie

Opakowanie chroni turboszczotkę przed uszkodzeniem podczas transportu.

Składa się z materiałów bezpiecznych dla środowiska naturalnego i nadaje się do odzysku surowców wtórnych.

Niepotrzebne materiały opakowaniowe należy oddać do punktu zbiórki surowców wtórnych.

### ■ Zużyte urządzenie

Zużyte urządzenia często zawierają pełnowartościowe materiały.

Dlatego zużytą turboszczotkę należy oddać w punkcie sprzedaży odkurzaczy lub w punkcie zbiórki surowców wtórnych. Informację na temat aktualnie obowiązujących sposobów utylizacji można uzyskać w wyspecjalizowanym sklepie lub w urzędzie gminy.

Моля указанията за употреба да бъдат съхранявани. При предаване на прахосмукачката на трети лица моля да бъдат предавани и указанията за ползване.

## Област на приложение

Турбо дюзата изсмуква и изчетква килими в комбинация с прахосмукачката. Тя отстранява прах, пухчета, конци и косми особено добре. При утъпкан килим се постига добре видимо освежаване.

Турбо дюзата може да се използва и върху твърд под.

## Употреба според предназначението

Тази Турбо четката е предназначена само за използване в домакинство, а не за професионални цели.

Турбо четката може да се използва изключително и само в съответствие с данните в това ръководство за употреба.

Поради това моля непременно съблюдавайте следните указания!

- Използвайте само оригинални резервни части.

### Турбо четката не е подходяща за:

- изсмукване на прах от хора или животни.
- всмукване на:
  - вредни за здравето, предмети с остри ръбове, горещи или горящи субстанции.
  - влажни или течни вещества.
  - лесно запалими или взривни вещества и газове.

## Указания за безопасност

Тази Турбо четката отговаря на признатите правила на техниката и на съответните правила на техниката за безопасност.

Ние потвърждаваме съответствието с европейските директиви.

- Турбо четката може да се използва само с монтирана кръгла четка.
- Не бъркайте с ръка в движещата се кръгла четка.
- Не прекарвайте движещата се кръгла четка през контакта.
- При въртяща се кръгла четка не оставяйте върху килима Турбо четката без да я мърдате (повреждане на тъканите).
- Вълнено-велурените килими, особено тези с подвижни тъкани, трябва да се почистват само на големи времеви интервали със Турбо четката.

### ! Моля, обърнете внимание

- Не поставяйте движещата се Турбо четката в непосредствена близост до дълга коса, шалове, вратовръзки и др.

- Уредът може да се ползва от деца на повече от 8 години и от лица с намалени физически, сетивни или умствени способности или липса на опит и / или знания, ако те биват контролирани или са инструктирани относно безопасната употреба на уреда и са разбрали произтичащите вследствие на това опасности.

- Децата не трябва да играят с уреда.

- Почистване и поддръжка от потребителя не трябва да се извършват от деца, ако не се намират под наблюдение.

## Указания за изхвърлянето

### ■ Опаковка

Опаковката предпазва Турбо четката от повреди при транспортиране.

Тя е направена от екологични материали и затова може да се рециклира.

Изхвърляйте ненужните Ви вече опаковъчни материали в местата за събиране на системата за повторно използване "Зелена точка".

### ■ Стар уред

Старите уреди често съдържат все още ценни материали.

Затова предайте Вашата изляза от употреба Турбо четката при Вашия търговец, респ. център за рециклиране за вторично оползотворяване. Информация за актуалните начини за унищожаване Вие можете да получите от Вашия търговец или във Вашия общински съвет.

Будь ласка, зберігайте цю інструкцію з експлуатації. Якщо пилосос передається новому власнику, йому слід передати також цю інструкцію з експлуатації.

## Область застосування

Турбощітка всмоктує пил і чистить килими разом з пилососом. Вона видаляє пил, особливо досконально — нитки, ворсинки та волосся. Для зношених килимів досягається чітко видиме розпушення. Турбощітка також можна використовувати на твердій підлозі.

## Застосування за призначенням

Ця Турбощітка призначена тільки для побутового, а не для професійного використання. Турбощітка можна використовувати лише відповідно до інструкцій, наведених у цьому керівництві. Тому обов'язково дотримуйтесь наведених вимог!

- Використовуйте лише оригінальні деталі.

### Турбощітка не підходить для:

- чищення людей чи тварин;
- всмоктування:
  - шкідливих для здоров'я речовин, гострих, гарячих або розжарених предметів;
  - вологих або рідких речовин;
  - легкозаймистих або вибухонебезпечних матеріалів, зокрема газів;

## Правила техніки безпеки

Ця Турбощітка відповідає загально прийнятим правилам щодо технічних засобів та стандартам з правил безпеки.

Ми підтверджуємо відповідність європейським директивам.

- Турбощітка можна використовувати лише зі встановленим валіком щітки.
- Не торкайтеся валіка щітки під час його роботи.
- Забороняється проводити діючий валік щітки по кабелям живлення.
- Під час очищення килимів рекомендується постійно пересувати Турбощітка та її валік через ризик пошкодження підлоги.
- Покриття з вовни або велюру (особливо з рідким ворсом) рекомендується обробляти насадкою для підлоги Турбощітка лише з великими проміжками часу.

### Увага!

- Забороняється тримати Турбощітка, що працює, безпосередньо поруч із довгим волоссям, шарфами, краватками тощо.

- Діти до 8 років, особи з фізичними чи розумовими вадами або особи, які не мають достатнього досвіду та знань, можуть користуватися приладом лише під наглядом або якщо вони навчені правильному користуванню пилососом та усвідомлюють можливі ризики.
- Дітям заборонено гратися з приладом.
- Дітям забороняється без нагляду проводити очищення або обслуговування приладу.

## Рекомендації з утилізації

### Пакування

Пакування захищає Турбощітка від пошкодження під час транспортування. Вона виготовлена з екологічно чистих матеріалів та може перероблюватися. Непотрібні пакувальні матеріали здайте в пункт приймання вторсировини.

### Відпрацьовані прилади

Старі прилади містять ще багато цінних матеріалів. Тому Турбощітка, строк експлуатації якої закінчився, слід здати або продавцю, або в спеціальний пункт приймання для подальшої переробки. За роз'ясненнями щодо утилізації звертайтеся до продавця або місцевих комунальних служб.

Сохраните инструкцию по эксплуатации.

При передаче пылесоса новому владельцу не забудьте передать также инструкцию по эксплуатации.

## Область применения

Щётка Turbo присоединяется к пылесосу для всасывания пыли и чистки ковров. Она особенно эффективно удаляет пыль, ворс, волокна и волосы. В случае утаптывания ворса ковра использование этой насадки позволяет заметно распушить ворс.

Щётка Turbo можно применять и для уборки твёрдых напольных покрытий.

## Указания по использованию

Щётка Turbo предназначена для уборки бытовых помещений и не подходит для промышленного использования.

Щётка Turbo разрешено использовать только в строгом соответствии с данными, приведённые в этой инструкции по эксплуатации.

Поэтому обязательно соблюдайте указания, перечисленные ниже!

- Используйте только оригинальные запасные части.

### Щётка Turbo не предназначена для:

- очищения людей и животных;
- всасывания:
  - вредных для здоровья веществ, острых, горячих или раскалённых предметов;
  - мокрых предметов и жидкостей;
  - легковоспламеняющихся или взрывчатых веществ и газов.

## Указания по технике безопасности

Щётка Turbo соответствует общепризнанным техническим требованиям и правилам техники безопасности, относящимся к подобным устройствам.

Мы подтверждаем соответствие насадки европейским директивам.

- Щётка Turbo можно использовать только с установленным щёточным валиком.
- Не дотрагивайтесь до работающего щёточного валика.
- Не допускайте соприкосновения работающего щёточного валика с подводящим шлангом.
- Если щёточный валик вращается, не оставляйте Щётка Turbo на ковре на одном месте (может привести к порче ворса).
- Не следует использовать Щётка Turbo для регулярной чистки шерстяных и велюровых ковров, особенно с рыхлым ворсом.

### ! Обратите внимание

- работающую насадку Turbo не следует подносить близко к длинным волосам, шарфам, галстукам и т. д.

- Использование прибора детьми старше 8 лет и лицами с ограниченными физическими или умственными способностями, а также лицами, не имеющими опыта обращения с подобным оборудованием, допускается только под присмотром или после инструктажа по безопасному использованию прибора и осознания данными лицами опасностей, связанных с его эксплуатацией.
- Детям запрещено играть с прибором.
- Очистка и пользовательское обслуживание прибора не должны производиться детьми без присмотра взрослых.

## Указания по утилизации

### ■ Упаковка

Упаковка служит для защиты Щётка Turbo от повреждений при транспортировке.

Она изготовлена из экологически чистых материалов, поэтому её можно использовать для вторичной переработки.

Использованные упаковочные материалы относите в пункты приёма вторсырья.

### ■ Отслужившие приборы

Старая бытовая техника является ценным сырьём для дальнейшего использования.

Поэтому отслужившую Щётка Turbo следует отнести дилеру или в пункт приёма вторсырья для дальнейшей утилизации. Информация о возможности утилизации находится у дилера или в местной администрации.

Vă rugăm să păstrați instrucțiunile de utilizare. În cazul predării aspiratorului unei terțe persoane, vă rugăm să predați împreună cu acesta și instrucțiunile de utilizare.

## Domeniul de aplicare

Peria Turbo aspiră și perie covoarele atunci când este racordată la aspirator. Aceasta îndepărtează deosebit de eficient praful, scamele, firele și părul. În cazul covoarelor plușate cu fir lung, se obține un efect vizibil de separare a firelor.

Peria Turbo- poate fi de asemenea utilizată pe pardoseli tari.

## Utilizare conform destinației

Peria Turbo este destinată exclusiv utilizării în mediul casnic și nu în scopuri profesionale.

Peria Turbo trebuie să fie utilizată exclusiv conform instrucțiunilor din acest manual de utilizare. De aceea, vă rugăm să respectați următoarele indicații!

- Utilizați numai piese de schimb originale.

### Peria Turbo nu este adecvată pentru:

- aspirarea oamenilor sau animalelor.
- aspirarea următoarelor:
  - substanțe nocive, ascuțite, fierbinți sau incandescente.
  - substanțe umede sau lichide.
  - substanțe și gaze ușor inflamabile sau explozive.

## Instrucțiuni privind siguranța

Peria Turbo corespunde regulamentelor recunoscute ale tehnicii și dispozitivelor de securitate în vigoare. Confirmăm conformitatea cu directivele europene.

- Duza pentru pardoseală Turbo trebuie să fie pusă în funcțiune numai cu peria cilindrică rotativă montată.
- Nu introduceți niciodată mâinile în zona cilindrului cu perii atunci când este în funcțiune.
- Nu treceți cu cilindrul cu perii aflat în funcțiune peste cablul de alimentare.
- Când cilindrul cu perii se rotește, nu lăsați duza pentru pardoseală peria Turbo pe covor fără să o deplasați (deteriorare a plușului).
- Covoarele cu velur din lână, îndeosebi cele cu pluș pufos, trebuie curățate cu peria Turbo numai la intervale mari de timp.

### ! Vă rugăm să aveți în vedere următoarele

- Nu aduceți peria Turbo în imediata apropiere a părului lung, fularelor, cravatelor etc.

- Aparatul poate fi folosit de copiii începând cu vârsta de 8 ani și de persoane cu dizabilități fizice, senzoriale sau mentale sau fără experiență și / sau cunoștințe, dacă acestea sunt supravegheate sau au fost instruite asupra folosirii în siguranță a aparatului și au înțeles pericolele care pot rezulta.
- Copiii nu trebuie să se joace cu aparatul.
- Curățarea și întreținerea nu trebuie să fie efectuate de copii dacă nu sunt supravegheați.

## Observații privind eliminarea ecologică

### ■ Ambalaj

Ambalajul protejează peria pentru pardoseală Turbo împotriva deteriorării pe timpul transportului.

Acesta este fabricat din materiale ecologice și poate fi reciclat.

Componentele ambalajului devenite inutile trebuie păstrate la centrele de reciclare »Punctul verde«.

### ■ Aparat scos din uz

Aparatele vechi conțin materiale care pot fi revalorificate.

Predați peria Turbo ieșită din uz la reprezentanții comerciali, respectiv la centrele de reciclare, în vederea revalorificării. Vă rugăm să solicitați informații privind modalitățile actuale de reciclare a ambalajelor și aparatelor scoase din uz la un magazin de specialitate sau la administrația comunală din localitatea dumneavoastră.

لطفاً این دفترچه راهنمای استفاده را برای مراجعات بعدی حفظ کنید. در صورت تحویل دادن دستگاه جارو برقی به شخص ثالث، لطفاً این دفترچه راهنما را نیز تحویل دهید.

### موارد استفاده

نازل کف در همراهی با جارو برقی، فرش‌ها را جارو و برس زنی می‌کند. این نازل گرد و خاک، کرک، نخ و مو را کاملاً تمیز می‌کند. پرزهای فشرده شده قالی را به وضوح بلند می‌کند. نازل کف همچنین می‌تواند بر روی سطوح سخت به کار گرفته شود.

### کاربرد دستگاه

نازل کف فقط برای مصارف خانگی طراحی شده است، از به کارگیری آن جهت مصارف تجاری خودداری نمایید. نازل کف فقط باید مطابق با اطلاعات این دفترچه راهنما مورد استفاده قرار گیرد. بنابراین، لازم است به نکات زیر توجه شود.

- فقط از قطعات بدکی اصل استفاده کنید.

برس توربو برای مصارف زیر مناسب نیست:

- استفاده بر روی اشخاص یا حیوانات.

مکش:

- اشیاء خطرناک، دارای لبه‌های تیز، مواد داغ و یا در حال اشتعال.
- مواد مرطوب یا مایعات.
- مواد با قابلیت اشتعال بالا و یا انفجار و همچنین گازها.

### اطلاعات ایمنی

نازل کف با قوانین عمومی پذیرفته شده در خصوص به کارگیری مهندسی صحیح و مقررات ایمنی مربوطه مطابقت دارد. بدین وسیله گواهی می‌شود محصول با دستورالعمل‌های اروپایی مطابقت دارد.

- نازل کف فقط زمانی باید مورد استفاده قرار گیرد که برس غلتکی نصب شده باشد.
- هنگامی که برس غلتکی در حال حرکت است دست خود را وارد آن نکنید.
- هنگامی که برس غلتکی در حال چرخش است، آن را روی کابل برق حرکت ندهید.
- هنگامی که برس غلتکی در حال چرخش است، نازل کف را همواره روی فرش حرکت دهید (آسیب رسیدن به کف).
- فرش‌های مخملی پشمی، به خصوص فرش‌های دارای پرز بلند، فقط باید در فواصل زمانی طولانی مدت توسط نازل کف جارو شوند.

### لطفاً توجه کنید:

- نازل کف را نزدیک به موی بلند، شال، کراوات یا مشابه آنها حرکت ندهید.

- این دستگاه فقط در صورتی می‌تواند توسط کودکان هشت سال و بیشتر و افراد دارای محدودیت حرکتی، حسی یا ذهنی و نیز افراد فاقد تجربه یا اطلاعات کافی مورد استفاده قرار گیرد که تحت نظارت قرار داشته باشند یا آموزش‌های لازم را در زمینه استفاده ایمن از دستگاه دریافت نموده و خطرات احتمالی استفاده از آن را درک کرده باشند.
- به کودکان اجازه ندهید با دستگاه بازی کنند.

- تمیز کردن و نگهداری از دستگاه نباید توسط کودکان صورت گیرد، مگر اینکه تحت نظارت قرار داشته باشند.

### اطلاعات لازم در خصوص نحوه دور انداختن دستگاه

#### بسته‌بندی

- بسته بندی نازل کف از آن در برابر آسیب‌دیدگی در زمان حمل و نقل محافظت می‌کند.
- این بسته بندی از مواد سازگار با محیط زیست ساخته شده و بنابراین قابل بازیافت است.
- مواد بسته بندی بدون مصرف را به مراکز بازیافت تحویل دهید.

#### دستگاه‌های کهنه

- دستگاه‌های کهنه گاهی هنوز دارای اجزای ارزشمندی هستند. بنابراین، هنگامی که نازل کف به پایان عمر مفید خود رسید، آنرا به مرکز فروش یا مرکز بازیافت زباله تحویل دهید. در مورد روش‌های فعلی انهدام از فروشگاه یا شهرداری محل خود کسب اطلاع نمایید.

يرجى الاحتفاظ بدليل الاستخدام.  
وفي حالة تسليم المكنسة لشخص آخر يرجى إعطاؤه دليل الاستخدام معها.

## مجال الاستخدام

تقوم رأس تنظيف الأرضيات بكنس وتمشيط السجاد بالارتباط مع المكنسة. وهي تقوم بإزالة الغبار والوبر والخيوط والشعر بشكل جيد للغاية. مع زغب السجاد المتلاصق بالمدايس يتم نفثه بشكل ظاهر بوضوح.

يمكن تشغيل رأس تنظيف الأرضيات أيضًا على الأرضيات الصلبة.

## الاستخدام المطابق للتعليمات

رأس تنظيف الأرضيات هذه مخصصة فقط للاستخدام المنزلي وليس للاستخدام في الأغراض التجارية.

يجوز استخدام رأس تنظيف الأرضيات فقط طبقًا للبيانات الواردة في دليل الاستخدام هذا.

لذلك يرجى الالتزام التام بالإرشادات التالية:

- اقتصر على استخدام قطع الغيار الأصلية.

الفرشاة التوربو غير مخصصة لما يلي:

- تنظيف الأفراد أو الحيوانات من خلال الشفط.

■ شفط ما يلي:

- المواد الضارة بالصحة أو حادة الحواف أو الساخنة أو المتوهجة.
- المواد الرطبة أو السائلة.
- المواد والغازات سريعة الاشتعال أو المتفجرة.

## إرشادات الأمان

رأس تنظيف الأرضيات هذه تطابق القواعد التقنية المعتمدة وتعليمات الأمان ذات الصلة.

نؤكد التطابق مع المواصفات الأوروبية.

- لا يجوز تشغيل رأس تنظيف الأرضيات إلا والفرشاة الدوارة مركبة.

- لا تمسك الفرشاة الدوارة وهي مشغلة.

- لا تقم بتمرير الفرشاة الدوارة وهي مشغلة على وصلة الإمداد.

- أثناء دوران الفرشاة الدوارة، لا تترك رأس تنظيف الأرضيات على السجاد دون تحريكها (حدوث أضرار بالطبقة العلوية الناعمة).

- السجاد الصوفي المخملي، وخصوصًا ذاك النوع المزود بطبقة علوية ناعمة رخوة، ينبغي ألا يتم تنظيفه باستخدام رأس تنظيف الأرضيات إلا على فترات زمنية كبيرة نسبيًا.

## انتبه من فضلك

- لا تستخدم رأس تنظيف الأرضيات الدوارة مباشرة بالقرب من الشعر الطويل والأوشحة وربطات العنق وما شابه.

- يمكن استخدام الجهاز من قبل الأطفال بدءًا من عمر 8 سنوات فأكثر ومن قبل الأشخاص ذوي القدرات الجسدية أو الحسية أو العقلية المحدودة أو مفتقدي الخبرة و/أو المعرفة، وذلك إذا تم مراقبتهم أو إذا سبق توجيههم فيما يتعلق باستخدام الآمن للجهاز وتوعيتهم بالمخاطر الناتجة عن ذلك.
- لا يجوز للأطفال العبث بالجهاز.
- لا يجوز للأطفال تنظيف الجهاز أو إجراء أعمال الصيانة المنوطة بالمستخدم إلا إذا تم مراقبتهم أثناء ذلك.

## إرشادات التجهيز

### عبوة التغليف

عبوة التغليف تحمي رأس تنظيف الأرضيات من أية أضرار أثناء النقل.

وهي مكونة من مواد غير ضارة بالبيئة، لذا يمكن إعادة تدويرها.

لا تقم بالتخلص من مواد التغليف التي لم تعد بحاجة إليها لدى مراكز التجميع التابعة لنظام إعادة التدوير «Grüner Punkt» (النقطة الخضراء).

### الجهاز القديم

تحتوي الأجهزة القديمة على العديد من المواد ذات القيمة.

لذا قم بتسليم رأس تنظيف الأرضيات المستعملة الخاصة بك

لدى التاجر الذي تتعامل معه أو مركز إعادة تدوير لغرض إعادة استخدامها. يرجى الاستعلام عن أحدث سبل تجهيز المواد والأجهزة القديمة لدى التاجر الذي تتعامل معه أو لدى إدارة البلدية.

## Gerätebeschreibung

- 1 Düsenstutzen mit Zubehör-Verbindung\*
- 2 Düsenstutzen ohne Zubehör-Verbindung\*
- 3 Carpet-Taste\*
- 4 SelfClean-Taste
- 5 Sichtfenster mit Turbinensystem
- 6 Entriegelungsknopf Bürstenwalze
- 7 Führungsstab Bürstenwalze
- 8 Bürstenwalze

## Inbetriebnahme

### Bild 1\*

- a) Düse ohne Zubehörverbindung:  
Turbo-Bürste auf Saugrohr stecken. Zum Lösen der Verbindung Rohr etwas drehen und aus dem Stutzen der Turbo-Bürste ziehen
- b) Düse mit Zubehörverbindung:  
Teleskoprohr bis zum Einrasten in den Stutzen der Turbo-Bürste schieben. Zum Lösen der Verbindung Entriegelungshülse drücken und Teleskoprohr herausziehen.

## Bürstsaugen

### ! Bitte beachten

- Bürstsaugen nur mit voller Saugkraft d. h. max. Leistungsstellung am Staubsauger.

### Teppiche / Teppichböden saugen

Beim Saugen auf Teppichen startet die Bürstenwalze automatisch nach 3 Sekunden nach Einschalten des Staubsaugers.

Beim Saugen auf Teppichen arbeitet das Turbinensystem ohne Bremse. Dies erzeugt die maximale Saugleistung für die Düse.

### Hartboden saugen

Das Turbinensystem erkennt die Art des Bodenbelags. Beim Wechsel von Teppichboden auf Hartboden bremsst das Turbinensystem die Drehzahl ab und senkt so den Geräuschpegel.

Wechselt man den Bodenbelag von Hartboden auf Teppich, bremsst das Turbinensystem nicht mehr und verfügt wieder über die maximale Saugleistung.

### Bild 2\* Carpet-Taste\*

- Drücken Sie die Carpet-Taste, wenn Sie langflorige Teppiche saugen.

Dadurch wird die Schiebekraft reduziert und die Drehzahl der Bürstenwalze erhöht.

### ! Bitte beachten

- Die Carpet-Taste kann bei der Reinigung aller Arten von Bodenbelägen gedrückt werden.

### Bild 3 SelfClean-Taste

- Betätigen Sie die SelfClean-Taste bei der Reinigung von Hartböden, um den maximalen Luftstrom der Turbine und den minimalen Widerstand der Bürstenwalze zu nutzen.
- Das beste Reinigungsergebnis erreichen Sie, indem Sie die SelfClean-Taste dreimal hintereinander für ca. 5 Sekunden drücken. Wenn nötig, halten Sie die Taste länger gedrückt.

### ! Bitte beachten

- Es wird empfohlen, die SelfClean-Funktion nach jeder Verwendung der Turbo-Bürste zu nutzen.

## Wartung

Vor jeder Wartung Staubsauger ausschalten und Netzstecker ziehen. Turbo-Bürste vom Saug- / Teleskoprohr abnehmen.

### Bild 4

- Bürstenwalze über den Entriegelungsknopf entriegeln und seitlich aus der Turbo-Bürste ziehen.

### Bild 5

- Entfernen Sie den Schmutz.
- Wenn Haare zwischen dem Entriegelungsknopf der Bürstenwalze und der Bürstenwalze hängen bleiben, können Sie durch Ziehen am Entriegelungsknopf diesen mit etwas Kraft lösen. Anschließend können Sie die Achse reinigen und die Teile wieder zusammensetzen.

### Bild 6

- Bürstenwalze seitlich entlang des Führungsstabs in die Turbo-Bürste einschieben, und über den Entriegelungsknopf verrasten.

### ! Achtung:

- Turbo-Bürste darf nur mit montierter Bürstenwalze in Betrieb genommen werden.

Technische Änderungen vorbehalten.

## Description of the appliance

- 1 Nozzle holder with accessory connection\*
- 2 Nozzle holder without accessory connection\*
- 3 Carpet button\*
- 4 SelfClean button
- 5 Inspection window with turbine system
- 6 Brush roller release button
- 7 Brush roller guide rod
- 8 Brush roller

## Starting up for the first time

Fig. 1\*

- a) Nozzle without accessory connection:  
Place the Turbo brush on the suction pipe. To release the connection, turn the pipe slightly and pull it out of the Turbo brush holder.
- b) Nozzle with accessory connection:  
Slide the telescopic pipe until it clicks into place in the holder for the Turbo brush. To release the connection, push the release collar and pull out the telescopic pipe.

## Vacuum brushing

### ! Please note:

- Only vacuum brush at full suction power, i.e. max. power setting on the vacuum cleaner.

### Cleaning carpets/carpeted floors

When cleaning carpets, the brush roller starts automatically three seconds after the vacuum cleaner is switched on.

When cleaning carpets, the turbine system works without any braking. This creates the maximum suction power for the nozzle.

### Cleaning hard floors

The turbine system detects the type of flooring. When changing from carpeted floors to hard floor, the turbine system starts to brake down the rotation speed and therefore reduces the noise level.

If you change flooring from hard floor to carpet the turbine system doesn't brake anymore and have again the maximum suction power.

Fig. 2\* Carpet button\*

- Press the Carpet button when vacuuming long-pile carpets.

This reduce a force of pushing nozzle and speed up brush roller.

### ! Please note:

- The Carpet button can be pressed when cleaning all types of flooring.

Fig. 3 SelfClean button

- Press and hold the SelfClean button when nozzle is on the hard floor to order to use the maximum airflow and the minimum resistance for the brush roller.
- The best results of cleaning brush roller are with using function 3 times per 5 seconds. If it necessary please hold the button longer

### ! Please note:

- We recommend using the SelfClean function after using the Turbo brush.

## Maintenance

Before carrying out any maintenance work, switch off the vacuum cleaner and pull out the mains plug. Remove the Turbo brush from the suction/telescopic pipe.

Fig. 4

- Use the release button to release the brush roller and pull it sideways out of the Turbo brush.

Fig. 5

- Remove the dirt.
- When hairs gets stuck between the brush roller release button and the brush roller you can separate them by pulling on the release button with some force. Then you can clean the axis and put the parts back together.

Fig. 6

- Push the brush roller in sideways along the guide rod and into the Turbo brush, and lock it in place using the release button.

### ! Caution:

- The Turbo Brush must only be used with the brush roller fitted.

Subject to technical modifications.

## Description de l'appareil

- 1 Manchon de buse avec raccord d'accessoire\*
- 2 Manchon de buse sans raccord d'accessoire\*
- 3 Touche Carpet\*
- 4 Touche SelfClean
- 5 Fenêtre transparente avec système de turbine
- 6 Bouton de déverrouillage de la brosse rotative
- 7 Tige de guidage de la brosse rotative
- 8 Brosse rotative

## Mise en service

### Fig. 1\*

- a) Brosse sans système de raccord des accessoires : placez la Turbo brosse sur le tuyau d'aspiration. Pour desserrer le raccord, tournez légèrement le tube et retirez-le du manchon de la Turbo brosse
- b) Brosse avec système de raccord des accessoires : poussez le tube télescopique dans le manchon de la Turbo brosse jusqu'à ce qu'il s'emboîte. Pour le désassemblage, pressez le manchon de déverrouillage et retirez le tube télescopique.

## Aspiro-brossage

### ! Important

- Passez l'aspirateur uniquement à pleine puissance d'aspiration, c'est-à-dire avec la puissance maximale réglée sur l'aspirateur.

### Passer l'aspirateur sur les tapis/moquettes

Lorsque vous passez l'aspirateur sur un tapis, la brosse rotative démarre automatiquement 3 secondes après la mise en marche de l'aspirateur.

Le système de turbine fonctionne sans frein lorsque vous passez l'aspirateur sur les tapis. Cela crée la puissance d'aspiration maximale pour la buse.

### Passer l'aspirateur sur des sols durs

Le système de turbine détecte le type de revêtement de sol. Lorsque vous passez d'un tapis à un sol dur, le système de turbine ralentit la vitesse et réduit ainsi le niveau sonore.

Si vous changez de revêtement de sol et passez d'un sol dur à de la moquette, le système de turbine ne freine plus et dispose à nouveau d'une puissance d'aspiration maximale.

### Figure 2\* Touche Carpet\*

- Appuyez sur la touche Carpet lorsque vous passez l'aspirateur sur des tapis à poils longs. Cela réduit la force de poussée et augmente la vitesse de la brosse rotative.

### ! Important

- Vous pouvez appuyer sur la touche Carpet pour nettoyer tous les types de revêtements de sols.

### Figure 3 Touche SelfClean

- Appuyez sur la touche SelfClean lorsque vous nettoyez des sols durs afin de profiter du débit d'air maximal de la turbine et de la résistance minimale de la brosse rotative.
- Vous obtiendrez le meilleur résultat de nettoyage en appuyant trois fois de suite sur la touche SelfClean pendant environ 5 secondes. Si nécessaire, maintenez la touche enfoncée plus longtemps.

### ! Important

- Il est recommandé d'utiliser la fonction SelfClean après chaque utilisation de la Turbo brosse.

## Entretien

Avant chaque entretien, éteignez l'aspirateur et débranchez la fiche secteur. Retirez la Turbo brosse du tuyau d'aspirateur/tube télescopique.

### Fig. 4

- Déverrouillez la brosse rotative en appuyant sur le bouton de déverrouillage et retirez-la latéralement de la Turbo brosse.

### Fig. 5

- Retirez la saleté.
- Si des cheveux restent coincés entre le bouton de déverrouillage de la brosse rotative et cette dernière, vous pouvez les retirer en tirant au niveau du bouton de déverrouillage. Vous pouvez ensuite nettoyer l'axe et remonter les pièces.

### Fig. 6

- Introduisez la brosse rotative latéralement dans la Turbo brosse, le long de la tige de guidage, et verrouillez-la au moyen du bouton de déverrouillage.

### ! Attention :

- La Turbo brosse doit uniquement être utilisée avec une brosse rotative en place.

Sous réserve de modifications techniques.

\* selon l'équipement

## Descrizione dell'apparecchio

- 1 Manicotto con bocchetta per raccordo accessori\*
- 2 Manicotto con bocchetta senza raccordo accessori\*
- 3 Tasto Carpet\*
- 4 Tasto SelfClean
- 5 Finestra di controllo con sistema a turbina
- 6 Pulsante di sblocco del rullo spazzola
- 7 Asta per inserimento del rullo spazzola
- 8 Rullo spazzola

## Messa in funzione

### Figura 1\*

- a) Spazzola senza raccordo per accessori: infilare la spazzola Turbo nel tubo di aspirazione. Per separare i componenti, ruotare leggermente il tubo ed estrarlo dal manicotto della spazzola Turbo.
- b) Bocchetta con raccordo accessori: spingere il tubo telescopico finché non si innesta in posizione nel manicotto della spazzola Turbo. Per sbloccare, premere la bussola di sblocco e rimuovere il tubo telescopico.

## Aspirazione con spazzola

### ! Attenzione

- Aspirazione con spazzola soltanto con forza di aspirazione massima, ovvero regolazione della potenza massima sull'aspirapolvere.

### Aspirazione di tappeti e moquette

Per l'aspirazione dei tappeti, il rullo spazzola si avvia automaticamente una volta trascorsi 3 secondi dall'accensione dell'aspirapolvere. Durante l'aspirazione di tappeti il sistema a turbina funziona senza freno. Ciò garantisce la potenza di aspirazione massima della bocchetta.

### Aspirazione di pavimenti

Il sistema a turbina riconosce il tipo di rivestimento del pavimento. Passando da moquette a pavimento, il sistema a turbina frena il numero di giri e il livello di rumore si riduce.

Se si passa da un pavimento a un tappeto, il sistema a turbina non frena più e dispone nuovamente della potenza di aspirazione massima.

### Figura 2\* Tasto Carpet\*

- Premere il tasto Carpet, se si decide di aspirare tappeti a pelo lungo.

In questo modo la forza di spostamento viene ridotta e viene aumentata la velocità del rullo spazzola.

### ! Attenzione

- Il tasto Carpet può essere premuto per la pulizia di tutti i tipi di pavimento.

### Figura 3 Tasto SelfClean

- Azionare il tasto SelfClean per la pulizia di pavimenti per sfruttare il flusso d'aria massimo della turbina e la minore resistenza del rullo spazzola.
- Si raggiunge il migliore risultato di pulizia premendo il tasto SelfCare per tre volte consecutive per ca. 5 secondi. Se necessario tenere premuto il tasto più a lungo.

### ! Attenzione

- Si consiglia di utilizzare la funzione SelfClean dopo ogni utilizzo della spazzola Turbo.

## Manutenzione

Prima di ogni intervento di manutenzione spegnere l'aspirapolvere ed estrarre la spina d'alimentazione. Rimuovere la spazzola Turbo dal tubo di aspirazione/ tubo telescopico.

### Figura 4

- Sbloccare il rullo spazzola mediante il pulsante di sblocco e tirare lateralmente la spazzola Turbo.

### Figura 5

- Rimuovere lo sporco.
- Tirando leggermente il pulsante di sblocco, è possibile rimuovere i capelli che rimangono bloccati tra questo e il rullo della spazzola. Quindi è possibile pulire l'asse e ricomporre i pezzi.

### Figura 6

- Inserire il rullo spazzola lateralmente e lungo l'asta per l'inserimento nella spazzola Turbo e innestare mediante il pulsante di sblocco.

### ! Attenzione:

- La spazzola Turbo deve essere azionata esclusivamente con il rullo spazzola montato.

Con riserva di modifiche tecniche.

## Beschrijving van het apparaat

- 1 Mondstuk met aansluiting voor accessoires\*
- 2 Mondstuk zonder aansluiting voor accessoires\*
- 3 Carpet-toets\*
- 4 SelfClean-toets
- 5 Kijkvenster met turbinesysteem
- 6 Ontgrendelingsknop borstelrol
- 7 Geleidingsstang borstelrol
- 8 Borstelrol

## In gebruik nemen

### Afb. 1\*

- a) Mondstuk zonder aansluiting voor accessoires:  
Turbo-borstel bevestigen aan de zuigbuis. Om de verbinding op te heffen, de buis een beetje draaien en uit het aansluitstuk van de Turbo-borstel trekken
- b) Mondstuk met aansluiting voor accessoires:  
telescoopbuis in het aansluitstuk van de Turbo-borstel steken tot hij inklikt. Om de verbinding op te heffen op de ontgrendelingshuls drukken en de telescoopbuis eruit trekken.

## Borstelzuigen

### ! Let op

- Borstelzuigen alleen met volledige zuigkracht, d.w.z. de maximale stand van de stofzuiger.

### Vloerbedekking / Harde vloeren zuigen

Bij het zuigen van vloerbedekking start de borstelrol automatisch 3 seconden nadat de stofzuiger is ingeschakeld.

Bij het zuigen op vloerbedekkingen werkt het turbinesysteem zonder rem. Dit resulteert in de maximale zuigcapaciteit voor de zuigmond.

### Het zuigen van harde vloeren

Het turbinesysteem herkent het soort vloerbedekking. Bij de overgang van de vloerbedekking naar harde vloeren, remt het turbinesysteem het toerental af en reduceert zo het geluidsniveau.

Wanneer men over gaat van harde vloer naar vloerbedekking, dan remt het turbinesysteem niet langer en beschikt men weer over het maximale zuigvermogen.

### Afb. 2\* Carpet-toets\*

- Bij het zuigen van hoogpolige vloerbedekking de Carpet-toets indrukken.

Hierdoor wordt de schuifkracht verlaagd en het toerental van de borstelrol verhoogd.

### ! Let op

- De Carpet-toets kan bij het reinigen van alle soorten vloerbedekking worden ingedrukt.

### Afb. 3 SelfClean-toets

- Om bij het reinigen van harde vloeren gebruik te maken van de maximale luchtstroom van de turbine en de minimale weerstand van de borstelrol, op de SelfClean-toets drukken.
- Door de SelfClean-toets drie keer achter elkaar ong. 5 seconden ingedrukt te houden wordt het beste resultaat bereikt. De toets zo nodig langer ingedrukt houden.

### ! Let op

- Wij raden aan om na gebruik van het Turbo-borstel altijd de SelfClean-functie te gebruiken.

## Onderhoud

Alvorens onderhoud te plegen de stofzuiger altijd uitschakelen en de stekker uit het stopcontact halen. Turbo-borstel van de zuig- / telescoopbuis afnemen.

### Afb. 4

- Borstelrol met behulp van de ontgrendelingsknop ontgrendelen en zijwaarts uit de Turbo-borstel trekken.

### Afb. 5

- Het vuil verwijderen.
- Wanneer haren tussen de ontgrendelingsknop van de borstelrol en de borstelrol blijven hangen, dan kunt u deze door aan de ontgrendelingsknop te trekken deze met een beetje kracht losmaken. Aansluitend kunt u de as schoonmaken en de onderdelen weer assembleren.

### Afb. 6

- Borstelrol zijwaarts langs de geleidingsstang in de Turbo-borstel schuiven en met behulp van de ontgrendelingsknop vastzetten.

### ! Let op:

- Het Turbo-borstel alleen in gebruik nemen met gemonteerde borstelrol.

Technische wijzigingen voorbehouden.

## Beskrivelse af apparatet

- 1 Mundstykke med forbindelse til tilbehør\*
- 2 Mundstykkestuds uden forbindelse til tilbehør\*
- 3 Carpet-tast\*
- 4 SelfClean-tast
- 5 Vindue til turbinesystem
- 6 Frigørelsesknap til børstevalse
- 7 Styretap for børstevalse
- 8 Børstevalse

## Ibrugtagning

### Fig. 1\*

- a) Mundstykke uden forbindelse til tilbehør:  
Sæt turbo-børsten på støvsugerrøret. Skil delene ad igen ved at dreje røret lidt og derefter trække turbo-børsten ud af studs.
- b) Mundstykke med forbindelse til tilbehør:  
Stik teleskoprøret ind i turbo-børstens studs, til det går i indgreb. Skil delene ad igen ved at trykke på låsemuffen og derefter trække teleskoprøret ud.

## Støvsugning med børste

### ! Bemærk

- Støvsugning med børste må kun ske ved fuld sugeeffekt, dvs. med indstillingen maksimal effekt på støvsugeren.

### Støvsugning af gulvtæpper og tæppebelagte gulve

Ved støvsugning af gulvtæpper starter børstevalsen automatisk 3 sekunder efter, at støvsugeren er blevet tændt.

Ved støvsugning på gulvtæpper arbejder turbinesystemet uden bremse. Derved opnås den maksimale sugeeffekt for mundstykket.

### Støvsugning af hårde gulve

Turbinesystemet registrerer gulvbelægningens art. Når der skiftes fra støvsugning af gulvtæpper til hårde gulve, bremser turbinesystemet omdrejningstallet og sænker derved støjniveaue.

Når der skiftes fra gulve med hård belægning til gulvtæpper, bremser turbinesystemet ikke længere og yder igen den maksimale sugeeffekt.

### Fig. 2\* Carpet-tast\*

- Tryk på Carpet-tasten ved støvsugning af langluede tæpper.

Derved reduceres gnidningsmodstanden, og børstevalsens omdrejningstal forøges.

### ! Bemærk

- Carpet-tasten kan aktiveres ved støvsugning af alle slags gulvbelægninger.

### Fig. 3 SelfClean-tast

- Tryk på SelfClean-tasten ved rengøring af gulve med hård belægning for at udnytte turbinens maksimale luftstrøm og børstevalsens ringe modstand.
- Det bedste rengøringsresultat opnås ved at trykke på SelfClean-tasten i ca. 5 sekunder tre gange efter hinanden. Tryk om nødvendigt på tasten i længere tid.

### ! Bemærk

- Det anbefales at bruge SelfClean-funktionen, hver gang turbo-børsten har været i brug.

## Vedligeholdelse

Sluk altid for apparatet, og træk netstikket ud, inden støvsugeren vedligeholdes. Tag turbo-børsten af støvsuger- / teleskoprøret.

### Fig. 4

- Frigør børstevalsen ved at trykke på frigørelsesknappen, og træk den sideværts ud af turbo-børsten.

### Fig. 5

- Fjern tilsmudsninger.
- Hvis der er kommet hår i klemme mellem frigørelsesknappen og børstevalsen, kan frigørelsesknappen løsnes ved at trække lidt kraftigere i den. Derefter kan akslen og de enkelte dele rengøres og samles igen.

### Fig. 6

- Skyd børstevalsen ind i turbo-børsten fra siden langs med styretappen, og lad den gå i indgreb ved at trykke på frigørelsesknappen.

### ! Pas på:

- Turbo-børsten må kun bruges, når børstevalsen er monteret.

Med forbehold for tekniske ændringer.

## Beskrivelse av apparatet

- 1 Munnstykkestuss med tilbehørskobling\*
- 2 Munnstykkestuss uten tilbehørskobling\*
- 3 Carpet-knapp\*
- 4 SelfClean-knapp
- 5 Vindu med innsyn til turbinsystem
- 6 Opplåsningsknapp for børstevalse
- 7 Styrestang for børstevalse
- 8 Børstevalse

## Opstart

### Bilde 1\*

- a) Munnstykke uten tilbehørskobling:  
Sett turbobørsten på røret. Du løsner koblingen ved å vri røret litt rundt og trekke det ut av stussen til turbobørsten.
- b) Munnstykke med tilbehørskobling:  
Skyv teleskoprøret inn på stussen til turbobørsten til den går i inngrep. For å løse håndtaket igjen trykker du inn låsehylsen og trekker ut teleskoprøret.

## Støvsuging med børste

### ! Ta hensyn til følgende

- Børstesuging må kun gjøres på full sugekraft, dvs. maks. effekt på støvsugeren.

### Støvsuging av tepper/teppegulv

Ved støvsuging av tepper starter børstevalsen automatisk 3 sekunder etter at du har slått på støvsugeren. Ved støvsuging av tepper jobber turbinsystemet uten brems. Dette genererer maks. sugeeffekt i munnstyk-  
ket.

### Støvsuging av hardt gulv

Turbinsystemet gjenkjenner gulvtypen. Når du bytter fra gulvteppe til hardt gulv, bremser turbinsystemet ned turtallet og senker dermed støynivået. Hvis man bytter fra hardt gulv til teppe, vil ikke turbin-systemet bremse lenger og oppnår maks. sugeeffekt igjen.

### Bilde 2\* Carpet-knapp\*

- Trykk på Carpet-knappen når du støvsuger tepper med lang lugg.
- Dette reduserer skyvekraften og øker turtallet på børstevalsen.

### ! Ta hensyn til følgende

- Du kan trykke på Carpet-knappen ved støvsuging av alle slags gulver.

### Bilde 3 SelfClean-knapp

- Når du støvsuger hardt gulv, kan du trykke på SelfClean-knappen for å utnytte maksimal luftstrøm fra turbinene og minimal motstand i børstevalsen.
- Best resultat av støvsugingen oppnår du ved å holde SelfClean-knappen inne i ca. 5 sekunder tre ganger etter hverandre. Hold knappen inne lenger ved behov.

### ! Ta hensyn til følgende

- Det anbefales å anvende SelfClean-funksjonen hver gang du har brukt turbobørsten.

## Vedlikehold

Slå av støvsugeren og trekk ut støpselet hver gang før vedlikehold. Ta av turbobørsten fra røret/teleskoprøret.

### Bilde 4

- Løsne børstevalsen med opplåsningsknappen og trekk den sidelengs ut av turbobørsten.

### Bilde 5

- Fjern smussen.
- Hvis det henger igjen hår mellom utløserknappen til børstevalsen og børstevalsen, kan du løse knappen ved å trekke i den med litt kraft. Deretter kan du rengjøre akslingen og sette sammen delene igjen.

### Bilde 6

- Skyv børstevalsen sidelengs inn i turbobørsten langs styrestangen og lås den med opplåsningsknappen.

### ! OBS:

- Turbobørsten må kun brukes med påmontert børstevalse.

Med forbehold om tekniske endringer.

## Produktbeskrivning

- 1 Munstycksanslutning med tillbehörskoppling\*
- 2 Munstycksanslutning utan tillbehörskoppling\*
- 3 Carpet-knapp\*
- 4 SelfClean-knapp
- 5 Inspektionsfönster med fläktsystem
- 6 Låsknapp, borstvals
- 7 Styrstav, borstvals
- 8 Borstvals

## Användning

### Bild 1\*

- a) Munstycke utan tillbehörskoppling:  
sätt turboborsten på dammsugarröret. Lossa anslutningen genom att vrida röret något och dra ut det ur turboborstens anslutning.
- b) Munstycke med tillbehörskoppling:  
skjut i och snäpp fast teleskopröret i turboborstens anslutning. Lossa anslutningen genom att trycka på hylsupplåsningen och dra ut teleskopröret.

## Borstdammsugning

### ! Obs!

- Borstdammsug alltid med full sugkraft, dvs. på dammsugarens max. effektläge.

### Dammsuga mattor/heltäckningsmattor

Borstvalsens går igång 3 sekunder efter att du slagit på dammsugaren vid mattdammsugning.  
Dammsuger du mattor, så arbetar fläktsystemet obromsat. Det ger munstycket max. sugeffekt.

### Dammsuga hårda golv

Fläktsystemet känner av golvbeläggningstypen. Byter du från heltäckningsmatta till hårda golv, så bromsar fläktsystemet ned och sänker varvtal och ljudnivå. Byter du golvbeläggning från hårda golv till mattor, så bromsar inte fläktsystemet längre utan du får max. sugeffekt.

### Bild 2\* Carpet-knappen\*

- Tryck på Carpet-knappen när du ska dammsuga långfransade mattor.  
Då minskar skjutkraften och borstvalsens varvtal ökar.

### ! Obs!

- Du kan trycka på Carpet-knappen vid dammsugning av alla slags golvbeläggningar.

### Bild 3 SelfClean-knappen

- Tryck på SelfClean-knappen när du dammsuger hårda golv för att få max. luftflöde från fläkten och min. motstånd från borstvalsens.
- Du får bästa resultat om du trycker på SelfClean-knappen tre gånger i följd i ca 5 sekunder. Tryck längre på knappen, om det behövs.

### ! Obs!

- Vi rekommenderar att du använder SelfClean-funktionen varje gång du använt turboborsten.

## Underhåll

Slå av dammsugaren och dra ur kontakten före underhåll. Ta av turboborsten från dammsugar-/teleskopröret.

### Bild 4

- Lossa borstvalsens låsknapp och dra ut i sidled ur turboborsten.

### Bild 5

- Ta bort smutsen.
- Fastnar hår mellan borstvalsens låsknapp och borstvalsens, så kan du dra lite i låsknappen tills den lossnar. Rengör sedan axeln och sätt ihop delarna igen.

### Bild 6

- Skjut på borstvalsens längs styrstaven i turboborsten och snäpp fast med låsknappen.

### ! Obs!

- Du får bara använda turboborsten med monterad borstvals.

Rätten till tekniska ändringar förbehålls.

## Laitteen kuvaus

- 1 Suulakeliitin jossa lisävarusteliitäntä\*
- 2 Suulakeliitin ilman lisävarusteliitäntää\*
- 3 Carpet-näppäin\*
- 4 SelfClean-näppäin
- 5 Tarkastusikkuna ja turbiinijärjestelmä
- 6 Harjatelan lukituksen vapautuspainike
- 7 Harjatelan ohjaintanko
- 8 Harjatela

## Käyttöohotto

### Kuva 1\*

- a) Suulake ilman lisävarusteliitäntää:  
Liitä turboharja imuputkeen. Irrota liitäntä kiertämällä putkea hieman ja vedä se pois turboharjan liitännästä
- b) Suulake jossa lisävarusteliitäntä:  
Työnnä teleskooppiputki lukitukseen saakka turboharjan liitäntään. Liitoksen irrottamiseksi paina irrotusholkkia ja vedä teleskooppiputki irti.

## Imurointi harjan avulla

### ! Huomio

- Imuroi harjan avulla vain täydellä imuteholla, siis säätämällä polynimuri maksimiteholle.

### Mattojen / kokolattiamattojen imurointi

Harjatela käynnistyy mattoja imuroitaessa automaattisesti 3 sekunnin kuluttua polynimurin päälle kytkemisestä.  
Mattoja imuroitaessa turbiinijärjestelmä toimii ilman jarrua. Suutin saavuttaa siten suurimman mahdollisen imutehon.

### Kovien lattioiden imurointi

Turbiinijärjestelmä tunnistaa lattianpäällysteen tyyppin. Siirryttäessä kokolattiamatolta kovalle lattialle turbiinijärjestelmä laskee kierroslukua ja pienentää siten äänenvoimakkuutta.  
Kun vaihdetaan kovan lattiapinnan imuroinnista maton imurointiin, turbiinijärjestelmä ei jarruta enää, ja imuteho on taas paras mahdollinen.

### Kuva 2\* Carpet-näppäin\*

- Paina Carpet-näppäintä, kun imuroit pitkänuikkaisia mattoja.  
Tällöin työntövoima pienenee ja harjatelan kierroslukunousee.

### ! Huomio

- Carpet-näppäintä voidaan painaa kaiken tyyppisten lattiapintojen puhdistuksen yhteydessä.

### Kuva 3 SelfClean-näppäin

- Paina SelfClean-näppäintä kovien lattioiden puhdistuksen yhteydessä; tällöin turbiinin ilmavirta on suurin mahdollinen ja harjatelan vastus pienin mahdollinen.
- Parhaan puhdistustuloksen saavutat painamalla SelfClean-näppäintä kolme kertaa peräjälkeen n. 5 sekunnin ajan. Pidä tarvittaessa painike painettuna pidempään.

### ! Huomio

- Suosittelemme käyttämään SelfClean-toimintoa aina turboharja käytön jälkeen.

## Huolto

Kytke imuri aina ennen huoltoa pois päältä ja irrota verkkopistoke pistorasiasta. Irrota turboharja imu-/teleskooppiputkesta.

### Kuva 4

- Vapauta harjatelan lukitus vapautuspainikkeella ja vedä se sivusuuntaan pois turboharjasta.

### Kuva 5

- Poista lika.
- Jos hiuksia takertuu harjatelan lukituksen vapautusnupin ja harjatelan väliin, voit irrottaa lukituksen vapautusnupin vetämällä sitä melko voimakkaasti. Sen jälkeen voit puhdistaa akselin ja liittää osat taas yhteen.

### Kuva 6

- Työnnä harjatela sivulta ohjaintankoa pitkin turboharjaan ja lukitse vapautuspainikkeen avulla paikalleen.

### ! Huomio:

- Turboharja saa käyttää vain paikalleen asennetun harjatelan kanssa.

Oikeus teknisiin muutoksiin pidätetään.

## Descripción del aparato

- 1 Tubo de empalme de boquillas con conexión para accesorios\*
- 2 Tubo de empalme de boquillas sin conexión para accesorios\*
- 3 Pulsador Carpet\*
- 4 Pulsador SelfClean
- 5 Ventanilla de control con sistema de turbinas
- 6 Botón de desbloqueo para el rodillo del cepillo
- 7 Varilla de guía del rodillo del cepillo
- 8 Rodillo del cepillo

## Puesta en marcha

### Figura 1\*

- a) Boquilla sin conexión para accesorios:  
Conectar cepillo turbo al tubo de aspiración. Para separarlos, girar un poco el tubo y tirar del tubo de empalme del cepillo turbo
- b) Boquilla con conexión para accesorios:  
Desplazar el tubo telescópico hasta que encaje en el tubo de empalme del cepillo turbo. Para separarlos, presionar el casquillo de desbloqueo y extraer el tubo telescópico.

## Aspiración con cepillo

### ! Observaciones

- Aspiración con cepillo solo a la máxima potencia de aspiración, es decir, con el ajuste más alto de la aspiradora.

### Aspirar alfombras/moquetas

Para la limpieza de alfombras, el rodillo del cepillo arranca automáticamente 3 segundos después de encender la aspiradora. El sistema de turbinas funciona sin freno durante la aspiración de alfombras. De este modo, se genera la máxima potencia de succión en la boquilla.

### Aspiración de superficies duras

El sistema de turbinas detecta el tipo de suelo. Cuando se cambia de moqueta a suelo duro, el sistema de turbinas reduce la velocidad y, por lo tanto, disminuye el nivel de ruido.

Si se cambia de suelo duro a alfombra, el sistema de turbinas interrumpe el frenado y adquiere nuevamente la máxima potencia de succión.

### Figura 2\* Pulsador Carpet\*

- Presionar el pulsador Carpet si se aspiran alfombras de pelo largo.

De este modo se reduce la fuerza de desplazamiento y aumenta el número de revoluciones del rodillo del cepillo.

### ! Observaciones

- El pulsador CarpetComfort puede presionarse para la limpieza de todo tipo de suelos.

### Figura 3 Pulsador SelfClean

- Accionar el pulsador SelfClean durante la limpieza de superficies duras con el fin de aprovechar la máxima circulación de aire de la turbina y la resistencia mínima del rodillo del cepillo.
- El mejor resultado de limpieza se consigue presionando el pulsador SelfClean tres veces consecutivas durante unos 5 segundos. En caso necesario, manténgase presionado el pulsador más tiempo.

### ! Observaciones

- Se recomienda utilizar la función SelfClean tras cada uso de la cepillo turbo.

## Mantenimiento

Antes de realizar cualquier tarea de mantenimiento, apagar y desenchufar la aspiradora. Retirar la cepillo turbo del tubo de aspiración/tubo telescópico.

### Figura 4

- Desbloquear el rodillo del cepillo mediante el botón de desbloqueo y sacarlo por el lateral del cepillo turbo.

### Figura 5

- Retirar el polvo.
- Si hay pelos atascados entre el botón de desbloqueo del rodillo del cepillo y el rodillo del cepillo, puede soltar el botón tirando de él con cierta fuerza. A continuación, se puede limpiar el eje y volver a montar las piezas.

### Figura 6

- Insertar el rodillo del cepillo por el lateral y a lo largo de la varilla de guía en el cepillo turbo y encajarlo mediante el botón de desbloqueo.

### ! Atención:

- Cepillo turbo solo podrá ponerse en funcionamiento si lleva montado el rodillo del cepillo.

Reservado el derecho a introducir modificaciones técnicas.

## Descrição do aparelho

- 1 Tubuladura do bocal com ligação para acessório\*
- 2 Tubuladura do bocal sem ligação para acessório\*
- 3 Tecla Carpet\*
- 4 Tecla SelfClean
- 5 Janela de observação com sistema de turbinas
- 6 Botão de desbloqueio do rolo da escova
- 7 Haste guia do rolo da escova
- 8 Rolo da escova

## Colocação em funcionamento

### Figura 1\*

- a) Bocal sem ligação para acessório:  
Encaixe a escova Turbo no tubo de aspiração. Para soltar a ligação, gire um pouco o tubo e retire-o da tubuladura da escova Turbo.
- b) Bocal com ligação para acessório:  
Insira o tubo telescópico na tubuladura da escova Turbo até encaixar. Para desencaixar, prima a man- ga de desbloqueio e retire o tubo telescópico.

## Aspirar com escova

### ! Atenção

- aspire com escova apenas com a potência de sucção máxima, isto é, com a potência máxima do aspirador.

### Aspirar tapetes/alcatifas

Ao aspirar tapetes, o rolo da escova arranca automaticamente 3 segundos depois de ligar o aspirador. Ao aspirar tapetes, o sistema de turbinas funciona sem travão. Isto gera a potência de sucção máxima do bocal.

### Aspirar pavimentos duros

O sistema de turbinas deteta o tipo de revestimento do piso. Ao mudar de alcatifas para pavimentos duros, o sistema de turbinas reduz o número de rotações e, por conseguinte, o nível de ruído. Se se mudar do revestimento de pavimento duro para tapete, o sistema de turbinas já não trava, fornecendo novamente a potência de sucção máxima.

### Figura 2\* Tecla Carpet\*

- Prima a tecla Carpet, se estiver a aspirar tapetes de pelo comprido.
- Deste modo, a força de impulsão diminui e a rotação do rolo da escova aumenta.

### ! Atenção

- A tecla Carpet pode ser premida durante a limpeza de todos os tipos de revestimentos de pavimentos.

### Figura 3 Tecla SelfClean

- Prima a tecla SelfClean durante a limpeza de pavimentos duros, para aproveitar o fluxo máximo de ar da turbina e a resistência mínima do rolo da escova.
- Prima a tecla SelfClean três vezes seguidas, durante aprox. 5 segundos, para obter o melhor resultado de limpeza. Se necessário, mantenha a tecla premida durante mais tempo.

### ! Atenção

- Recomenda-se a utilização da função SelfClean após cada utilização do escova Turbo.

## Manutenção

Antes de realizar qualquer trabalho de manutenção, desligue o aspirador e retire a ficha da tomada. Retire o escova Turbo do tubo de aspiração/telescópico.

### Figura 4

- Desbloqueie o rolo da escova através do botão de desbloqueio e retire-o, lateralmente, da escova Turbo.

### Figura 5

- Elimine a sujidade.
- Se ficarem cabelos presos entre o botão de desbloqueio do rolo da escova e o rolo da escova, poderá soltá-los com alguma força, puxando o botão de desbloqueio. De seguida, pode limpar o eixo e voltar a montar as peças.

### Figura 6

- Insira o rolo da escova lateralmente na escova Turbo, ao longo da haste guia, e encaixe-o através do botão de desbloqueio.

### ! Atenção:

- O escova Turbo só pode ser colocado em funcionamento com o rolo da escova montado.

O fabricante reserva-se o direito de proceder a quaisquer alterações técnicas.

## Περιγραφή της συσκευής

- 1 Στόμιο πέλματος με σύνδεση εξαρτημάτων\*
- 2 Στόμιο πέλματος χωρίς σύνδεση εξαρτημάτων\*
- 3 Πλήκτρο Carpet\*
- 4 Πλήκτρο SelfClean
- 5 Παράθυρο ελέγχου με σύστημα στροβίλου
- 6 Κουμπί απασφάλισης του κυλίνδρου βούρτσας
- 7 Ράβδος οδηγός του κυλίνδρου της βούρτσας
- 8 Κύλινδρος βούρτσας

## Θέση σε λειτουργία

### Εικ. 1\*

- a)** Πέλμα χωρίς σύνδεση εξαρτημάτων:  
Τοποθετήστε τη βούρτσα Turbo στο σωλήνα αναρρόφησης. Για το λύσιμο της σύνδεσης στρέψτε λίγο το σωλήνα και τραβήξτε τον έξω από το στόμιο της βούρτσας Turbo
- b)** Πέλμα με σύνδεση εξαρτημάτων:  
Σπρώξτε τον τηλεσκοπικό σωλήνα μέχρι να ασφαλίσει μέσα στο στόμιο της βούρτσας Turbo. Για το λύσιμο της σύνδεσης πιέστε το δακτύλιο απασφάλισης και τραβήξτε έξω τον τηλεσκοπικό σωλήνα.

## Χρήση της βούρτσας αναρρόφησης

### ! Παρακαλώ προσέξτε

- Χρησιμοποιείτε τη βούρτσα απορρόφησης μόνο με πλήρη απορροφητική δύναμη, δηλ. μέγιστη θέση ισχύος στην ηλεκτρική σκούπα.

### Αναρρόφηση χαλιών / μοκετών

Κατά την αναρρόφηση σε χαλιά ξεκινά ο κύλινδρος βούρτσας αυτόματα μετά από 3 δευτερόλεπτα μετά την ενεργοποίηση της ηλεκτρικής σκούπας. Καρά την αναρρόφηση σε χαλιά το σύστημα στροβίλου εργάζεται χωρίς φρένο. Αυτό δημιουργεί τη μέγιστη ισχύ αναρρόφησης για το πέλμα.

### Αναρρόφηση σκληρού δάπεδου

Το σύστημα στροβίλου αναγνωρίζει το είδος της επένδυσης του δαπέδου. Κατά την αλλαγή από μοκέτα σε σκληρό δάπεδο το σύστημα στροβίλου επιβραδύνει τον αριθμό των στροφών και μειώνει έτσι τη στάθμη θορύβου.

Όταν κανείς αλλάξει την επένδυση του δαπέδου από σκληρό δάπεδο σε χαλί, το σύστημα στροβίλου δεν επιβραδύνει πλέον και διαθέτει ξανά τη μέγιστη ισχύ αναρρόφησης.

### Εικ. 2\* Πλήκτρο Carpet\*

- Πατήστε το πλήκτρο CarpetComfort, όταν αναρροφάται χαλιά με μεγάλο πέλος. Έτσι μειώνεται η δύναμη ώθησης και ο αυξάνεται αριθμός στροφών του κυλίνδρου της βούρτσας.

### ! Παρακαλώ προσέξτε

- Το πλήκτρο CarpetComfort μπορεί να πατηθεί σε περίπτωση καθαρισμού όλων των ειδών επένδυσης δαπέδου.

### Εικ. 3 Πλήκτρο SelfClean

- Πατήστε το πλήκτρο SelfClean σε περίπτωση καθαρισμού σκληρών δαπέδων, για να χρησιμοποιήσετε το μέγιστο ρεύμα του αέρα του στροβίλου και την ελάχιστη αντίσταση του κυλίνδρου της βούρτσας.
- Το καλύτερο αποτέλεσμα καθαρισμού το επιτυγχάνετε, πατώντας το πλήκτρο SelfClean τρεις φορές διαδοχικά για περίπου 5 δευτερόλεπτα. Όταν είναι απαραίτητο, κρατήστε το πλήκτρο περισσότερο πατημένο.

### ! Παρακαλώ προσέξτε

- Συνίσταται, να χρησιμοποιείτε τη λειτουργία Self-Clean μετά από κάθε Μεταχείριση του πέλματος δαπέδου Turbo.

## Συντήρηση

Πριν από τη συντήρηση απενεργοποιήστε την ηλεκτρική σκούπα και τραβήξτε το φις από την πρίζα. Αφαιρέστε βούρτσα Turbo από τον σωλήνα αναρρόφησης / τηλεσκοπικό σωλήνα.

### Εικ. 4

- Απασφαλίστε τον κύλινδρο της βούρτσας με το κουμπί απασφάλισης και αφαιρέστε τον προς τα πλάγια από τη βούρτσα Turbo.

### Εικ. 5

- Απομακρύνετε την ρύπανση.
- Όταν πιαστούν τρίχες ανάμεσα στο κουμπί απασφάλισης του κυλίνδρου βούρτσας και στον κύλινδρο βούρτσας, τραβώντας το κουμπί απασφάλισης, μπορείτε να τον ελευθερώσετε με λίγη δύναμη. Στη συνέχεια μπορείτε να καθαρίσετε τον άξονα και να συναρμολογήσετε ξανά τα εξαρτήματα.

### Εικ. 6

- Σπρώξτε τον κύλινδρο της βούρτσας στα πλάγια κατά μήκος της ράβδου οδηγού μέσα στη βούρτσα Turbo και ασφαλίστε τον με το κουμπί απασφάλισης.

### ! Προσοχή:

- Προσοχή: Βούρτσα Turbo επιτρέπεται να θεθεί σε λειτουργία μόνο με συναρμολογημένο τον κύλινδρο βούρτσας.

Διατηρούμε το δικαίωμα των τεχνικών αλλαγών.

## Cihaz açıklaması

- 1 Akseuar bağlantılı başlık nozülü\*
- 2 Akseuar bağlantısız başlık nozülü\*
- 3 Carpet tuşu\*
- 4 SelfClean tuşu
- 5 Türbin sistemli kontrol penceresi
- 6 Fırça silindiri kilit açma düğmesi
- 7 Fırça silindiri yönlendirme çubuğu
- 8 Fırça silindiri

## İşletime alma

### Resim 1\*

- a) Akseuar bağlantısız başlık:  
Turbo fırçayı emme borusuna takınız. Bağlantıyı çözmek için boruyu hafifçe çeviriniz ve turbo fırçanın nozulünden çekiniz
- b) Akseuar bağlantılı başlık:  
Teleskopik boruyu yerine oturana kadar turbo fırçanın nozulünün içine itiniz. Bağlantıyı çözmek için, kilit kovanını bastırınız ve teleskopik boruyu çekip çıkarınız.

## Fırçalı emiş

### ! Lütfen dikkat ediniz

- Fırçayla süpürme işlemi tam emme gücüyle yürütülmelidir, yani elektrik süpürgesi maks. güç ayarında olmalıdır.

### Hallıların / halıflekslerin süpürülmesi

Hallılar üzerinde emiş sırasında rulo fırça elektrik süpürgesi açıldıktan sonra otomatik olarak 3 saniye içinde çalışmaya başlar.  
Hali üzerinde emiş sırasında türbin sistemi frensiz çalışır. Bu, başlık için maksimum emiş gücü sağlar.

### Sert zeminlerin süpürülmesi

Türbin sistemi zemin kaplamasının türünü algılar. Halıfleksten sert zemine geçerken, türbin sistemi devir sayısını düşürerek sesi azaltır.  
Zemin türünü sert zeminden halıya geçirdiğinizde ise türbin sistemi yavaşlamayı bırakır ve yeniden maksimum emiş gücüne döner.

### Resim 2\* Carpet tuşu\*

- Uzun tüylü halıları süpürürken Carpet tuşuna basınız.

Böylece itme gücü azalır ve fırça silindirin devir sayısı artar.

### ! Lütfen dikkat ediniz

- Carpet tuşuna her türden zemin kaplamasını temizlerken basabilirsiniz.

### Resim 3 SelfClean tuşu

- Türbinlerden maksimum hava akışı ve fırça silindirinde minimum direnç ile çalışmak isterseniz sert zemini temizleme sırasında SelfClean tuşuna basınız.
- SelfClean tuşuna üç defa arka arkaya yaklaşık 5'er saniye boyunca basarsanız en iyi temizlik sonucunu elde edersiniz. Gerekirse tuşu daha uzun süre basılı tutunuz.

### ! Lütfen dikkat ediniz

- Turbo fırça her kullanımından sonra SelfClean fonksiyonunu çalıştırmanız önerilir.

## Bakım

Her bakımdan önce elektrik süpürgesini kapatınız ve fişi çekiniz. Turbo fırça emme borusundan / teleskopik borudan çıkarınız.

### Resim 4

- Fırça silindirinin kilidini kilit açma düğmesine basarak açınız ve silindiri yandan turbo fırçadan dışarı çekiniz.

### Resim 5

- Kirleri temizleyiniz.
- Rulo fırça kilit açma düğmesi ve rulo fırça arasına kıllar sıkışırsa kilit açma tuşunu biraz kuvvetlice çekerek sökebilirsiniz. Ardından aksı temizleyebilir ve parçaları tekrar bir araya getirebilirsiniz.

### Resim 6

- Fırça silindirini yandan yönlendirme çubuğu boyunca turbo fırçayın içine itiniz ve kilit açma düğmesi ile yerine oturtunuz.

### ! Dikkat:

- Turbo fırça sadece fırça silindiri takılmış haldeyken çalıştırılabilir.

Teknik değişiklik yapma hakkı saklıdır.

## Opis urządzenia

- 1 Króciec szczotki z możliwością podłączenia akcesoriów\*
- 2 Króciec szczotki bez możliwości podłączenia akcesoriów\*
- 3 Przycisk Carpet\*
- 4 Przycisk SelfClean
- 5 Wziernik z systemem turbin
- 6 Przycisk odblokowujący wałek szczotki
- 7 Prowadnica wałka szczotki
- 8 Wałek szczotki

## Uruchomienie

### Rysunek 1\*

- a) Szczotka bez możliwości podłączenia akcesoriów: Nasadzić turboszczotkę na rurę ssącą. W celu rozłączenia obrócić nieco rurę i wyciągnąć z króćca turboszczotki.
- b) Szczotka z możliwością podłączenia akcesoriów: Wsunąć rurę teleskopową w króciec turboszczotki aż do zatrzaśnięcia. W celu rozłączenia połączenia nacisnąć tuleję odblokowującą i wyciągnąć rurę teleskopową.

## Odkurzenie szczotką

### ! Uwaga

- Odkurzenie szczotką dozwolone jest wyłącznie z pełną siłą ssania, tzn. z ustawieniem maksymalnej mocy odkurzenia.

### Odkurzenie dywanów / wykładzin dywanowych

Podczas odkurzenia dywanów wałek szczotki uruchamia się automatycznie po 3 sekundach od włączenia odkurzacza.

Podczas odkurzenia dywanów system turbin pracuje bez hamulca. Dzięki temu osiągnięta jest maksymalna moc ssania dyszy.

### Odkurzenie podłóg twardych

System turbin rozpoznaje rodzaj czyszczonej powierzchni podłogowej. Przy przejściu z wykładziny na podłogę twardą system turbin ogranicza prędkość obrotową i tym samym zmniejsza poziom hałasu.

W przypadku zmiany powierzchni podłogowej z twardej podłogi na wykładzinę dywanową, system turbin nie wyhamowuje i ponownie wykorzystuje maksymalną moc ssania.

### Rysunek 2\* Przycisk Carpet\*

- Nacisnąć przycisk Carpet, jeżeli odkurzane są dywany z długim włosiem.

Powoduje to zmniejszenie siły przesuwu przy jednoczesnym wzroście prędkości obrotowej wałka szczotki.

### ! Uwaga

- Przycisk Carpet można nacisnąć podczas czyszczenia wszystkich rodzajów powierzchni podłogowych.

### Rysunek 3 Przycisk SelfClean

- Podczas czyszczenia twardych podłóg należy nacisnąć przycisk SelfClean, aby wykorzystać maksymalny przepływ powietrza z turbiny i minimalny opór wałka szczotki.
- Najlepszy efekt czyszczenia uzyskiwany jest poprzez trzykrotne naciśnięcie przycisku SelfClean, trwające każdorazowo ok. 5 sekund. Jeśli to konieczne, przytrzymać wciśnięty przycisk dłużej.

### ! Uwaga

- Zaleca się korzystanie z funkcji SelfClean po każdym użyciu szczotki do turboszczotkę.

## Konserwacja

Przed każdym zabiegiem konserwacyjnym wyłączyć odkurzacz i wyciągnąć wtyczkę. Zdjąć szczotkę do turboszczotkę z rury ssącej / teleskopowej.

### Rysunek 4

- Za pomocą przycisku odblokowującego odblokować wałek szczotki i wyjąć na bok z turboszczotki.

### Rysunek 5

- Usunąć brud.
- Jeśli między przyciskiem odblokowującym wałka szczotki a samym wałkiem zaplątane są włosy, można je usunąć, pociągając z pewną siłą za przycisk zwalniający. Następnie można wyczyścić oś i ponownie złożyć części.

### Rysunek 6

- Wałek szczotki wsunąć z boku wzdłuż prowadnicy w turboszczotkę i zablokować za pomocą przycisku odblokowującego.

### ! Ważne:

- Turboszczotka może być używana wyłącznie po zamontowaniu wałka szczotki.

Zastrzegamy sobie prawo do zmian technicznych.

## Описание на уреда

- 1 Опори на дюзата със свързване с принадлежност\*
- 2 Опори на дюзата без свързване с принадлежност\*
- 3 Carpet бутон\*
- 4 SelfClean бутон
- 5 Визьор с турбинна система
- 6 Деблокиращ бутон кръгла четка
- 7 Водещ лост кръгла четка
- 8 Кръгла четка

## Пускане в експлоатация

### Фиг. 1\*

- а) Дюза без свързване на аксесоари:  
Пъхнете турбо четката в смукателната тръба. За освобождаване на свързването леко завъртете тръбата и я изтеглете от опората на турбо четката
- б) Дюза със свързване на аксесоари:  
Вкарайте телескопичната тръба до прищракване в щуцера на турбо четката. За да освободите съединението натиснете втулката за деблокиране и извадете дръжката.

## Смучене с четки

### ! Моля, обърнете внимание

- Смученето с четки да се извършва само с пълна мощност, т.е. макс. позиция на мощност на прахосмукачката.

### Изсмукване на килими / мокети

При смукане на килими кръглата четка автоматично стартира 3 секунди след включването на прахосмукачката.

При смукане на килими турбинната система работи без спирачка. Това генерира максимална мощност на засмукване на дюзата.

### Смучене на твърд под

Турбинната система разпознава вида на подовото покритие. При смяна от мокет на твърд под турбинната система намалява оборотите и така снижава прага на шум.

Ако подовото покритие се промени от твърд под на килим, турбинната система вече не се спира и отново има максимална мощност на смучене.

### Фиг. 2\* Carpet бутон\*

- Натиснете бутона Carpet, ако смучете килими с дълги влакна.

Така се редуцира силата на избутване и се увеличават оборотите на кръглата четка.

### ! Моля, обърнете внимание

- Бутонът Carpet може да се натиска при почистване на всички видове подови покрития.

### Фиг. 3 SelfClean бутон

- Натиснете бутона SelfClean при почистване на твърди подове, за да използвате максималния въздушен поток на турбината и минималното съпротивление на кръглата четка.
- Най-добрият резултат от почистването ще постигнете, като натиснете бутона SelfClean три пъти поред за ок. 5 секунди. Ако е нужно, задръжте бутона натиснат за по-дълго.

### ! Моля, обърнете внимание

- Препоръчително е SelfClean функцията да се използва след всяка употреба на Турбо четката.

## Поддръжка

Преди всяка поддръжка изключвайте прахосмукачката и изтегляйте щепсела. Свалете Турбо четката от смукателната / телескопичната тръба.

### Фиг. 4

- Освободете кръглата четка чрез копчето за отключване и я изтеглете странично от турбо четката.

### Фиг. 5

- Отстранете мръсотията.
- Ако между деблокиращия бутон на валика на четката и валика на четката останат косми, можете освободите с малко сила чрез изтегляне деблокиращия бутон. След това можете да почистите оста и да сглобите отново частите.

### Фиг. 6

- Вкарайте кръглата четка странично по дължината на водещия лост в турбо четката и фиксирайте чрез копчето за отключване.

### ! Внимание:

- Турбо четката може да се използва само с монтирана кръгла четка.

Правото на технически изменения е запазено.

## Загальні характеристики пилососа

- 1 Насадка з адаптером для приладдя\*
- 2 Насадка без адаптера для приладдя\*
- 3 Кнопка «Carpet»\*
- 4 Кнопка «SelfClean»
- 5 Оглядове вікно з турбінною системою
- 6 Кнопка фіксації валика щітки
- 7 Напрямний стрижень валика щітки
- 8 Валик щітки

## Підготовка до роботи

### Мал. 1\*

- a) Насадка без адаптера для приладдя:  
Приєднайте турбощітку до трубки. Для від'єднання трохи проверніть трубку та витягніть із патрубка турбощітку.
- b) Насадка з адаптером для приладдя:  
Вставте телескопічну трубку в патрубок турбощітки та поверніть до фіксації. Щоб від'єднати, натисніть на розблокувальну муфту та витягніть телескопічну трубку.

## Чищення за допомогою щітки

### ! Увага!

- Рекомендується проводити чищення щіткою тільки за максимальної потужності всмоктування пилососа.

### Чистка килимів/килимових покриттів

При всмоктуванні пилу на килимах валик щітки автоматично вмикається через 3 секунди після увімкнення пилососа.

При чищенні килимів турбінна система працює без зниження потужності. Це дозволяє забезпечити максимальну потужність всмоктування для насадки.

### Очищення твердих підлогових покриттів

Турбінна система розпізнає вид покриття підлоги. При переході від килимового до твердого підлогового покриття турбінна система уповільнює швидкість всмоктування і, таким чином, знижує рівень шуму.

При переході від твердого підлогового покриття до килимового, турбінна система перестає сповільнюватися і знову досягає максимальної потужності всмоктування.

### Мал. 2\* Кнопка «Carpet»\*

- Натисніть кнопку «Carpet» при чищенні довговорсних килимів.

Це знижує силу поштовху і збільшує швидкість обертання валика щітки.

### ! Увага!

- Кнопку «Carpet» можна натискати під час очищення всіх типів підлогових покриттів.

### Мал. 3 Кнопка «SelfClean»

- Натискайте кнопку «SelfClean» при чищенні твердих підлогу, щоб скористатися максимальним повітряним потоком турбіни і мінімальним опором валика щітки.
- Для досягнення найкращих результатів натискайте кнопку «SelfClean» тричі поспіль протягом приблизно 5 секунд. За потреби утримуйте кнопку натиснутою довше.

### ! Увага!

- Рекомендується використовувати функцію «SelfClean» після кожного використання Турбощітка.

## Техобслуговування

Перед кожним обслуговуванням слід вимкнути пилосос та від'єднати його від мережі. Зніміть Турбощітку з всмоктувальної/телескопічної труби.

### Мал. 4

- Розблокуйте валик щітки за допомогою кнопки фіксації та витягніть його за обидва боки із турбощітки.

### Мал. 5

- Видаліть бруд.
- Якщо між кнопкою фіксації щіткового валика і щітковим валиком потрапило волосся, ви можете видалити його, потягнувши з деяким зусиллям кнопку фіксації. Потім можна очистити вал і встановити на місце деталі.

### Мал. 6

- Встановіть обидва боки валика щітки вздовж напрямних у турбощітку та зафіксуйте валик кнопкою фіксації.

### ! Увага:

- Турбощітка можна використовувати лише зі встановленим валиком щітки.

Технічні характеристики можуть змінюватися без попередження.

## Описание прибора

- 1 Штуцер адаптера с адаптером для принадлежностей\*
- 2 Штуцер адаптера без адаптера для принадлежностей\*
- 3 Кнопка Carpet\*
- 4 Кнопка SelfClean
- 5 Окошко газотурбинной системы
- 6 Кнопка фиксации щёточного валика
- 7 Направляющий стержень щёточного валика
- 8 Щёточный валик

## Подготовка к работе

### Рис. 1\*

- a) Насадка без адаптера для принадлежностей: наденьте щётку Turbo на всасывающую трубку. Для отсоединения немного поверните трубку и вытащите щётку Turbo из штуцера.
- b) Насадка с адаптером для принадлежностей: вставьте телескопическую трубку в штуцер щётки Turbo до осязательной фиксации. Для отсоединения нажмите на разблокировочную втулку и извлеките телескопическую трубку.

## Чистка щёткой

### ! Обратите внимание

- Чистка щёткой возможна только при максимальной мощности всасывания, то есть в режиме макс. производительности пылесоса.

### Чистка ковров/ковровых покрытий

При уборке ковров пылесосом щёточный валик запускается автоматически через 3 секунды после включения пылесоса.

При чистке ковров турбинная система работает без снижения мощности. Это позволяет обеспечить максимальную мощность всасывания для насадки.

### Очистка твёрдых напольных покрытий

Турбинная система идентифицирует тип напольного покрытия. При переходе от коврового к твёрдому напольному покрытию турбинная система замедляет скорость всасывания и, таким образом, снижает уровень шума.

При переходе от твёрдого напольного покрытия к ковровому, турбинная система перестаёт замедляться и снова достигает максимальной мощности всасывания.

### Рис. 2\* Кнопка Carpet\*

- Нажимайте кнопку Carpet при уборке ковров с длинным ворсом. Это позволит облегчить перемещение по ковру и увеличит скорость щёточного валика.

### ! Обратите внимание

- Режим Carpet подходит для чистки всех типов напольных покрытий.

### Рис. 3 Кнопка SelfClean

- Нажимайте кнопку SelfClean во время очистки твёрдых полов, чтобы воспользоваться максимальными воздушными потоками турбины при минимальном сопротивлении щёточного валика.
- Для достижения наилучшего результата очистки нажимайте кнопку SelfClean и удерживайте её нажатой в течение 5 секунд три раза подряд. При необходимости удерживайте кнопку нажатой дольше.

### ! Обратите внимание

- Функцию SelfClean рекомендуется использовать после каждого применения насадки для пола Turbo.

## Техническое обслуживание

Перед техобслуживанием всегда выключайте пылесос и вынимайте вилку сетевого кабеля из розетки. Отсоедините Щётка Turbo от всасывающей/телескопической трубки.

### Рис. 4

- Нажатием кнопки фиксации разблокируйте щёточный валик и извлеките его из щётки Turbo сбоку.

### Рис. 5

- Удалите грязь.
- Если между кнопкой фиксации щёточного валика и щёточным валиком попали волосы, вы можете удалить их, потянув с некоторым усилием кнопку фиксации. Затем можно очистить вал и установить на место детали.

### Рис. 6

- Задвиньте щёточный валик сбоку вдоль направляющего стержня в щётку Turbo и зафиксируйте его нажатием кнопки фиксации.

### ! Внимание:

- Щётка Turbo разрешается использовать только с установленным щёточным валиком.

Оставляем за собой право на внесение технических изменений.

\* в зависимости от комплектации

## Descrierea aparatului

- 1 Vârfuri de duză cu sistem de prindere a accesoriilor\*
- 2 Vârfuri de duză fără sistem de prindere a accesoriilor\*
- 3 Tasta Carpet\*
- 4 Tasta SelfClean
- 5 Vizor cu sistem turbionar
- 6 Buton de deblocare a periei cilindrice rotative
- 7 Tijă de ghidare a periei cilindrice rotative
- 8 Perie cilindrică rotativă

## Punerea în funcțiune

### Figura 1\*

- a) Duză fără sistem de fixare a accesoriilor:  
Peris peria Turbo cu fixare pe tubul de aspirare.  
Pentru desfacerea îmbinării, rotiți puțin tubul și scoateți-l din peria Turbo
- b) Duză cu sistem de fixare a accesoriilor:  
Împingeți tubul telescopic până la cuplarea în ștuțul periei Turbo. Pentru desfacerea îmbinării, apăsați butonul de deblocare și scoateți tubul telescopic.

## Aspirare verticală

### ! Vă rugăm să aveți în vedere următoarele

- Aspirare cu perie numai cu putere maximă de aspirare, adică puterea maximă a aspirare a aspiratorului.

### Aspirarea covoarelor/mochetelor

Pentru aspirarea covoarelor, peria cilindrică rotativă se activează automat după 3 secunde de la pornirea aspiratorului.

Pentru aspirarea covoarelor, sistemul turbionar funcționează fără frână. Acesta declanșează puterea maximă de aspirare a duzei.

### Aspirarea pardoselilor tari

Sistemul turbionar detectează tipul de pardoseală. La trecerea de la mochetă la pardoseli tari, sistemul turbionar reduce turația, reducând astfel și nivelul de zgomot.

În cazul schimbării tipului de suprafață de la pardoseală tare la covor, sistemul turbionar nu mai frânează și funcționează din nou la puterea maximă de aspirare.

### Imagine 2\* tasta Carpet\*

- Apăsați tasta Carpet dacă aspirați covoare cu fir lung.

Astfel se reduce puterea de filtrare, iar turația periei cilindrice rotative crește.

### ! Vă rugăm să aveți în vedere următoarele

- Tasta Carpet poate fi apăsată în cazul curățării tuturor tipurilor de suprafețe.

### Imagine 3 tasta SelfClean

- Acționați tasta SelfClean în cazul curățării pardoselilor tari, pentru a utiliza un flux de aer maxim al turbinei și o rezistență minimă a periei cilindrice rotative.
- Pentru obținerea unor rezultate de curățare optime, apăsați de trei ori succesiv tasta SelfClean și mențineți-o apăsată timp de 5 secunde. Dacă este necesar, mențineți tasta apăsată pentru mai mult timp.

### ! Vă rugăm să aveți în vedere următoarele

- Este recomandat să utilizați funcția SelfClean după fiecare utilizare a periei pentru pardoseală Turbo.

## Întreținerea

Înainte de fiecare întreținere, deconectați aspiratorul și scoateți ștecherul din priză. Scoateți peria Turbo de la tubul de aspirare/telescopic.

### Figura 4

- Scoateți peria cilindrică rotativă din peria Turbo apăsând butonul de deblocare și trăgând-o în lateral.

### Figura 5

- Îndepărtați murdăria.
- Dacă rămân fire de păr prinse între butonul de deblocare a periei cilindrice rotative și peria cilindrică rotativă, le puteți îndărta trăgând cu oarecare forță dinspre partea butonului de deblocare. Apoi puteți curăța tija și asambla la loc componentele.

### Figura 6

- Introduceți din lateral peria cilindrică rotativă, de-a lungul tijei de ghidare, în peria Turbo și fixați-o cu ajutorul butonului de deblocare.

### ! Atenție:

- Peria Turbo trebuie să fie pusă în funcțiune numai cu peria cilindrică rotativă montată.

Ne rezervăm dreptul la modificări tehnice.

## توصیف دستگاه

- 1 نگهدارنده نازل با تجهیزات اتصال\*
- 2 نگهدارنده نازل بدون تجهیزات اتصال\*
- 3 دکمه Carpet\*
- 4 دکمه SelfClean
- 5 پنجره بازرسی با سیستم توربین
- 6 دکمه آزاد کننده برس غلتکی
- 7 میله راهنمای برس غلتکی
- 8 برس غلتکی

## راه اندازی برای اولین بار

## شکل \*1

- (a) نازل بدون تجهیزات اتصال:  
برس توربو را روی لوله مکش قرار دهید. برای آزاد کردن اتصال، لوله را کمی بچرخانید و آن را از نگهدارنده برس توربو خارج کنید.
- (b) نازل با تجهیزات اتصال:  
لوله تلسکوپی را بلغزانید تا در نگهدارنده مخصوص برس توربو جا بیفتد. برای آزاد کردن اتصال، حلقه آزادکننده را فشار دهید و لوله تلسکوپی را بیرون بکشید.

## جارو زدن با برس

## ! لطفاً توجه کنید:

- هنگام جارو زدن با برس، فقط مکش کامل، یعنی حداکثر توان جارو برقی را انتخاب کنید.

## تمیز کردن قالی/موکت

- هنگام تمیز کردن قالی، برس غلتکی سه ثانیه بعد از روشن شدن جارو برقی به طور خودکار شروع به کار می‌کند.
- هنگام تمیز کردن قالی، سیستم توربین بدون هیچ گونه کاهش سرعتی کار می‌کند. این موضوع باعث ایجاد حداکثر قدرت مکش برای نازل می‌گردد.

## تمیز کردن سطوح سخت

- سیستم توربین نوع کف را شناسایی می‌کند. هنگام تغییر از سطوح مفروش به سطح سخت، سیستم توربین شروع به کاهش سرعت چرخش می‌کند و بنابراین سطح صدا کاهش می‌یابد.
- اگر از سطح سخت به روی سطح مفروش حرکت کنید، سیستم توربین دیگر کاهش سرعتی انجام نمی‌دهد و بار دیگر به حداکثر توان مکش می‌رسد.

## شکل \*2 دکمه Carpet\*

- هنگام جارو زدن فرش‌های پرز بلند، دکمه Carpet را فشار دهید.
- این موضوع باعث کاهش نیروی نازل و افزایش سرعت برس غلتکی می‌شود.

## ! لطفاً توجه کنید:

- دکمه Carpet می‌تواند هنگام تمیز کردن همه نوع سطح فشار داده شود.

## شکل 3 دکمه SelfClean

- جهت ایجاد حداکثر جریان هوا و حداقل مقاومت برای برس غلتکی، زمانی که نازل روی زمین سخت قرار دارد دکمه SelfClean را فشار دهید و نگاه دارید.
- برای تمیز شدن بهتر برس غلتکی، عملکرد را 3 مرتبه هر بار به مدت 5 ثانیه انجام دهید. در صورت نیاز، دکمه را به مدت طولانی‌تر نگه دارید.

## ! لطفاً توجه کنید:

- توصیه می‌شود بعد از به کارگیری نازل از عملکرد SelfClean استفاده کنید.

## مراقبت و نگهداری

قبل از انجام هر نوع عملیات نگهداری، جارو برقی را خاموش و دوشاخه از پریز برق جدا کنید. نازل کف را از لوله مکش/تلسکوپی جدا کنید.

## شکل 4

- با استفاده از دکمه آزاد سازی، برس غلتکی را آزاد کنید و آن را با حرکت دادن به کنار از نازل مخصوص کف بیرون بکشید.

## شکل 5

- آلودگی‌ها را تمیز کنید.
- در صورت گیر کردن مو بین برس چرخان و دکمه آزادکننده برس چرخان، می‌توانید با کشیدن دکمه آزادکننده از طریق اعمال کمی فشار، آنها را جدا کنید. سپس می‌توانید محور را تمیز نموده و قطعات را مجدداً به یکدیگر متصل نمایید.

## شکل 6

- برس غلتکی را از کنار در طول میله راهنما در برس توربو فشار دهید و با استفاده از دکمه آزاد سازی آنرا در محل خود محکم کنید.

## ! احتیاط:

- احتیاط: نازل کف فقط زمانی باید مورد استفاده قرار گیرد که برس غلتکی نصب شده باشد.

مشروط به اصلاحات فنی.

## صورة 3 زر SelfClean

- اضغط على زر SelfClean عند تنظيف الأرضيات الصلبة، للاستفادة من أقصى تيار دفع هواء للتوربينات وأدنى درجة مقاومة للفرشاة الدوارة.
- يمكنك الوصول إلى أفضل نتيجة تنظيف من خلال الضغط على زر SelfClean لثلاث مرات متتالية لمدة 5 ثوان تقريبًا. عند اللزوم احتفظ بالزر مضغوطًا لفترة أطول.

## ! انتبه من فضلك

- يُنصح باستخدام وظيفة SelfClean بعد كل استخدام لرأس تنظيف الأرضيات.

## الصيانة

أوقف المكنسة وانزع قابس الكهرياء قبل إجراء أعمال الصيانة. اخلع رأس تنظيف الأرضيات من ماسورة الشفط / الماسورة التلسكوبية.

## صورة 4

- قم بتحريك الفرشاة الدوارة عن طريق مفتاح التحرير واسحبها للجانب من الفرشاة التوربو.

## صورة 5

- قم بإزالة الاتساخات.
- إذا استمر الشعر عالقًا بين زر تحرير بكرة الفرشاة وبكرة الفرشاة، فيمكنك إزالته من خلال جذب زر التحرير بقليل من القوة. بعد ذلك يمكنك تنظيف المحور وتجميع الأجزاء مرة أخرى.

## صورة 6

- أدخل الفرشاة الدوارة من الجانب على امتداد القضيب الدليلي في الفرشاة التوربو، وقم بتثبيتها عن طريق مفتاح التحرير.

## ! تنبيه:

- لا يجوز تشغيل رأس تنظيف الأرضيات إلا والفرشاة الدوارة مركبة.

نحتفظ بحق إجراء أية تعديلات فنية.

## وصف الجهاز

- 1 عنق رأس تنظيف مع وصلة ملحقة\*
- 2 عنق رأس تنظيف بدون وصلة ملحقة\*
- 3 زر Carpet\*
- 4 زر SelfClean
- 5 نافذة رؤية مع نظام توربيني
- 6 زر تحرير الفرشاة الدوارة
- 7 القضيب الدليلي للفرشاة الدوارة
- 8 الفرشاة الدوارة

## التشغيل

## صورة 1\*

- (a) رأس التنظيف بدون وصلة ملحقة:  
قم بتركيب الفرشاة التوربو على ماسورة الشفط. لحل الوصلة أدر الماسورة بعض الشيء، ثم اسحبها من فوهة الفرشاة التوربو
- (b) رأس التنظيف مع وصلة ملحقة:  
أدخل الماسورة التلسكوبية حتى تثبت في فوهة الفرشاة التوربو. لحل الوصلة، اضغط على حلقة التحرير واسحب الماسورة التلسكوبية للخارج.

## التنظيف بالفرشاة

## ! انتبه من فضلك

- قم بالتنظيف بالفرشاة فقط مع استخدام قوة الشفط القصوى، أي ضبط درجة القدرة القصوى بالممكنة.

## تنظيف السجاد / الموكيت

عند تنظيف السجاد يبدأ تشغيل الفرشاة الدوارة أوتوماتيكيًا بعد 3 ثوان من تشغيل المكنسة.  
عند تنظيف السجاد، يعمل نظام التوربينات دون توقف. ينتج عن ذلك قدرة الشفط القصوى لرأس التنظيف.

## تنظيف الأرضية الصلبة

يتعرف نظام التوربينات على نوع سطح الأرضية. عند الانتقال من السجاد إلى الأرضية الصلبة، يتوقف نظام التوربينات ويقل عدد اللفات وينخفض بذلك مستوى الضجيج.  
إذا تم تغيير سطح الأرضية من أرضية صلبة إلى سجاد، فسوف يعمل نظام التوربينات دون توقف ويتوفر أقصى قدرة للشفط مرة أخرى.

## صورة 2\* زر Carpet

- اضغط على زر Carpet عند تنظيف السجاد طويل الزغب. ومن خلال ذلك يتم تقليل قوة الدفع وزيادة عدد لفات الفرشاة الدوارة.

## ! انتبه من فضلك

- يمكن الضغط على زر Carpet عند تنظيف جميع أنواع أسطح الأرضيات.

## Kundendienst – Customer Service

### DE Deutschland, Germany

BSH Hausgeräte Service GmbH  
Zentralwerkstatt für kleine Hausgeräte  
Trautskirchener Strasse 6-8  
90431 Nürnberg

Online Auftragsstatus, Filterbeutel-  
Konfigurator und viele weitere Infos  
unter: [www.bosch-home.com](http://www.bosch-home.com)  
Reparaturservice, Ersatzteile &  
Zubehör, Produkt-Informationen:  
Tel.: 0911 70 440 040  
mailto:cp-servicecenter@bshg.com

### AE United Arab Emirates, الإمارات العربية المتحدة

BSH Home Appliances FZE  
Round About 13, Plot Nr MO-0532A  
Jebel Ali Free Zone - Dubai  
Tel.: 04 881 44 01\*  
mailto:service.uae@bshg.com  
[www.bosch-home.com/ae](http://www.bosch-home.com/ae)  
\* Sun-Thu: 8.00 am to 5.00 pm  
(exclude public holidays)

### AL Republika e Shqiperise, Albania

ELEKTRO-SERVIS sh.p.k  
Rr. Shkelqim Fusha, Selite,  
Pallati "Matrix Konstruktion",  
Kati 0 dhe +1  
1023 Tirane  
Tel.: 4 2278 130, -131  
Fax: 4 2278 130  
mailto:info@elektro-servis.com

### EXPERT SERVIS

Rruga e Kavajes,  
Kulla B Nr 223/1 Kati I  
1023 Tirane  
Tel.: 4 480 6061  
Tel.: 4 227 4941  
Fax: 4 227 0448  
Cel: +355 069 60 45555  
mailto:info@expert-servis.al

### AT Österreich, Austria

BSH Hausgeräte Gesellschaft mbH  
Werkkundendienst für Hausgeräte  
Quellenstrasse 2a  
1100 Wien

Online Reparaturannahme,  
Ersatzteile und Zubehör und viele  
weitere Infos unter:  
[www.bosch-home.at](http://www.bosch-home.at)  
Reparaturservice, Ersatzteile & Zubehör,  
Produktinformationen  
Tel.: 0810 550 511  
mailto:vie-stoerungsannahme@bshg.com  
Wir sind an 365 Tagen rund um die Uhr für  
Sie erreichbar.

### AU Australia

BSH Home Appliances Pty. Ltd.  
Gate 1, 1555 Centre Road  
Clayton, Victoria 3168  
Tel.: 1300 369 744\*  
mailto:customersupport.au@bshg.com  
[www.bosch-home.com.au](http://www.bosch-home.com.au)  
\* Mo-Fr: 24 hours

### BA Bosna i Hercegovina, Bosnia-Herzegovina

"HIGH" d.o.o.  
Gradačanka 29b  
71000 Sarajevo  
Tel./Fax: 033 21 35 13  
mailto:centralniserwis@yahoo.com

### BE Belgique, België, Belgium

BSH Home Appliances S.A. – N.V.  
Avenue du Laerbeek 74  
Laarbeeklaan 74  
1090 Bruxelles – Brussel  
Tel.: 02 475 70 01  
mailto:bru-repairs@bshg.com  
[www.bosch-home.be](http://www.bosch-home.be)

### BG Bulgaria

BSH Domakinski Uredi Bulgaria EOOD  
Business center FPI, floor 5,  
Cherni vrah Blvd. 51B  
1407 Sofia  
Tel.: 0700 208 17  
mailto:informacia.servis-bg@bshg.com  
[www.bosch-home.bg](http://www.bosch-home.bg)

### BH Bahrain, البحرين

Khalaifat Est.  
BLD 898, R 533, TASHAN 405  
Manama  
Tel.: 01 740 05 53\*  
mailto:service@khalaifat.com  
\* Sat-Thu: 7.00 am to 5.00 pm  
(exclude public holidays)

### BY Belarus, Беларусь

ООО "БСХ Бытовая техника"  
тел.: 495 737 2961  
mailto:mok-kdhl@bshg.com

### CH Schweiz, Suisse, Svizzera, Switzerland

BSH Hausgeräte AG  
Bosch Hausgeräte Service  
Fahrweidstrasse 80  
8954 Geroldswil  
Reparaturservice, Ersatzteile & Zubehör,  
Produktinformationen  
Tel.: 0848 888 200  
mailto:ch-service@bshg.com  
mailto:ch-sparesparts@bshg.com  
[www.bosch-home.ch](http://www.bosch-home.ch)

### CY Cyprus, Κύπρος

BSH Ikiakes Syskeves-Service  
39, Arh. Makaanou III Str.  
2407 Egomi/Nikosia (Lefkosia)  
Tel.: 777 78 007  
Fax: 022 65 8128  
mailto:EGO-CYCustomerService@bshg.com

### CZ Česká Republika, Czech Republic

Více informací (např. záruční podmínky,  
prodloužená záruka aj.) naleznete na webo-  
vých stránkách [www.bosch-home.com/cz/](http://www.bosch-home.com/cz/)  
nebo nás kontaktujte na +420 251 095 511  
BSH domácí spotřebiče s.r.o.  
Radlická 350/107c  
158 00 Praha 5  
Příjem oprav  
Tel.: +420 251 095 043  
mailto:opravy@bshg.com  
[www.bosch-home.com/cz](http://www.bosch-home.com/cz)

### DK Danmark, Denmark

BSH Hvidevarer A/S  
Telegrafvej 4  
2750 Ballerup  
Tel.: 44 89 80 18  
mailto:BSH-Service.dk@bshg.com  
[www.bosch-home.dk](http://www.bosch-home.dk)

### EE Eesti, Estonia

SIMSON OÜ  
Türi tn.5  
11313 Tallinn  
Tel.: 0627 8730  
Fax: 0627 8733  
mailto:servicenet@servicenet.ee  
[www.simson.ee](http://www.simson.ee)  
Renneri Kaubanduse OÜ  
Tammasaare tee 134B (Euronicsi kaupluses)  
12918 Tallinn  
Tel.: 0651 2222  
Fax: 0516 7171  
mailto:klienditeenindus@renerk.ee  
[www.renerk.ee](http://www.renerk.ee)

### Eliser OÜ

Mustamäe tee 24  
10621 Tallinn  
Tel.: 0665 0090  
mailto:hoolidus@eliser.ee  
[www.kodumasinatate-remont.ee](http://www.kodumasinatate-remont.ee)

### ES España, Spain

BSH Electrodomésticos España S.A.  
Servicio Oficial del Fabricante  
Parque Empresarial PLAZA,  
C/ Manfredonia, 6  
50197 Zaragoza  
Tel.: 976 305 713  
Fax: 976 578 425  
mailto:CAU-Bosch@bshg.com  
[www.bosch-home.es](http://www.bosch-home.es)

### FI Suomi, Finland

BSH Kodinkoneet Oy  
Itälähdenkatu 18 A, PL 123  
00201 Helsinki  
Tel.: 0207 510 705  
mailto:Bosch-Service-FI@bshg.com  
[www.bosch-home.fi](http://www.bosch-home.fi)  
Soittajahinta on kiinteästä verkosta ja  
matkapuhelimesta 8,35 snt/puh + 16,69 snt/min.

### FR France

BSH Electroménager S.A.S.  
50 rue Ardoin – CS 50037  
93406 SAINT-OUEN cedex  
Service interventions à domicile:  
01 40 10 11 00

### Service Consommateurs:

0 892 698 010 Service 0,40 € / min  
+ prix appel

mailto:soa-bosch-conso@bshg.com  
Service Pièces Détachées et  
Accessoires:

0 892 698 009 Service 0,40 € / min  
+ prix appel

[www.bosch-home.fr](http://www.bosch-home.fr)

**GB Great Britain**

BSH Home Appliances Ltd.  
Grand Union House  
Old Wolverton Road  
Wolverton  
Milton Keynes MK12 5PT  
To arrange an engineer visit, to order spare parts and accessories or for product advice please visit [www.bosch-home.co.uk](http://www.bosch-home.co.uk) or call Tel.: 0344 892 8979\*

\* Calls are charged at the basic rate, please check with your telephone service provider for exact charges.

**GR Greece, Ελλάς**

BSH Ikiakes Siskeves A.B.E.  
Central Branch Service  
17 km E.O. Athinon-Lamias & Potamou 20  
14564 Kifisia  
Τηλέφωνο: 210 4277 500  
Τηλέφωνο: 210 4277 701  
mailto:nkf-CustomerService@bshg.com  
[www.bosch-home.gr](http://www.bosch-home.gr)

**HK Hong Kong, 香港**

BSH Home Appliances Limited  
Unit 1 & 2, 3rd Floor, North Block,  
Skyway House, 3 Sham Mong Road  
Tai Kok Tsui, Kowloon  
Hong Kong  
Tel.: 2626 9655 (HK)  
Toll free 0800 863 (Macao)  
Fax: 2565 6681  
mailto:bosch.hk.service@bshg.com  
[www.bosch-home.com.hk](http://www.bosch-home.com.hk)

**HR Hrvatska, Croatia**

BSH kućanski uređaji d.o.o.  
Ulica grada Vukovara 269F  
10000 Zagreb  
Tel.: 01 5520 888  
Fax: 01 6403 603  
mailto:informacije.servis-hr@bshg.com  
[www.bosch-home.com/hr](http://www.bosch-home.com/hr)

**HU Magyarország, Hungary**

BSH Háztartási Készülék Kereskedelm Kft.  
Árpád fejedelem útja 26-28  
1023 Budapest  
Call Center: +06 80 200 201  
mailto:BSH-szerviz@bshg.com  
[www.bosch-home.com/hu](http://www.bosch-home.com/hu)

**IE Republic of Ireland**

BSH Home Appliances Ltd.  
M50 Business Park  
Ballymount Road Upper  
Walkinstown  
Dublin 12  
To arrange an engineer visit, to order spare parts and accessories or for product advice please call Tel.: 01450 2655\*  
[www.bosch-home.ie](http://www.bosch-home.ie)

\* Calls are charged at the basic rate, please check with your telephone service provider for exact charges

**IL Israel**

C/S/B/ Home Appliance Ltd.  
1, Hamasger St.  
North Industrial Park  
Lod, 7129801  
Tel.: 08 9777 222  
Fax: 08 9777 245  
mailto:csb-serv@csb-ltd.co.il  
[www.bosch-home.co.il](http://www.bosch-home.co.il)

**IN India, Bhārat, भारत**

BSH Household Appliances Mfg. Pvt. Ltd.  
Arena House, Main Bldg, 2nd Floor,  
Plot No. 103, Road No. 12,  
MIDC, Andheri East  
Mumbai 400 093  
Toll Free 1800 266 1880\*  
[www.bosch-home.com/in](http://www.bosch-home.com/in)  
\* Mo-Sa: 8.00am to 8.00pm  
(exclude public holidays)

**IS Iceland**

Smith & Norland hf.  
Noatuni 4  
105 Reykjavik  
Tel.: 0520 3000  
Fax: 0520 3011  
[www.sminor.is](http://www.sminor.is)

**IT Italia, Italy**

BSH Elettrodomestici S.p.A.  
Via. M. Nizzoli 1  
20147 Milano (MI)  
Tel.: 02 412 678 100  
mailto:info.it@bosch-home.com  
[www.bosch-home.com/it](http://www.bosch-home.com/it)

**KR Republic Korea, Daehan Minguk, 대한민국**

Dong Suh Foods Corporation  
Dongsuh Bldg., 324,  
Dongmak-ro, Mapo-gu  
Seoul 121-730  
Tel.: 080 025 9114

**KZ Kazakhstan, Қазақстан**

BSH Home Appliances LLP  
Dostyk 117/6,  
Business Center "Khan Tengri"  
Almaty  
Hotline: 5454\*  
mailto:ALA-Service@bshg.com  
\* Toll free from mobile only

**LB Lebanon, لبنان**

Teheni, Hana & Co.  
Boulevard Dora 4043 Beyrouth  
P.O. Box 90449  
Jdeideh, 1202 2040  
Tel.: 01 255 211  
mailto:Info@Teheni-Hana.com

**LT Lietuva, Lithuania**

Senuku prekybos centras UAB  
Jonavos g. 62  
44192 Kaunas  
Tel.: 037 212 146  
Fax: 037 212 165  
[www.senukai.lt](http://www.senukai.lt)  
UAB "AG Service"  
R. Kalantos g. 32  
52494 Kaunas  
Tel.: 0700 556 55  
Fax: 037 331 363  
mailto:servisas@agservice.lt  
[www.agservice.lt](http://www.agservice.lt)

Baltic Continent Ltd.

Lukšio g. 23  
09132 Vilnius  
Tel.: 870 055 595  
Fax: 052 741 722  
mailto:info@balticcontinent.lt  
[www.balticcontinent.lt](http://www.balticcontinent.lt)

UAB Emotoservis  
Savanorių pr. 1 (Centrinė būstinė)  
03116 Vilnius  
Tel.: 870 044 724  
Fax: 052 737 368  
mailto:svc@emotoservis.lt  
[www.emotoservis.lt](http://www.emotoservis.lt)

**LU Luxembourg**

BSH électroménagers S.A.  
13-15, ZI Breedeweues  
1259 Senningerberg  
Tel.: 26 349 811  
Fax: 26 349 315  
Reparaturen: lux-repair@bshg.com  
Ersatzteile: lux-spare@bshg.com  
[www.bosch-home.com/lu](http://www.bosch-home.com/lu)

**LV Latvija, Latvia**

SIA "General Serviss"  
Bulju iela 70c  
1067 Riga  
Tel.: 067 42 52 32  
mailto:info@serviscentrs.lv  
[www.serviscentrs.lv](http://www.serviscentrs.lv)

**BALTIJAS SERVISS**

Brivibas gatve 201  
1039 Riga  
Tel.: 067 07 05 20; -36  
Fax: 067 07 05 24  
mailto:info@baltijasserviss.lv  
[www.baltijasserviss.lv](http://www.baltijasserviss.lv)

Sia Elektronika-Serviss

Tadaiku iela 4  
1004 Riga  
Tel.: 067 71 70 60  
Fax: 067 60 12 35  
mailto:serviss@elektronika.lv  
[www.elektronika.lv](http://www.elektronika.lv)

**MD Moldova**

S.R.L. "Rialto-Studio"  
ул. Шулсева 98  
2012 Кишинев  
тел./ факс: 022 23 81 80  
mailto:bosch-md@mail.ru

**ME Crna Gora, Montenegro**

Elektronika komerc  
Oktobarske revolucije 129  
81000 Podgorica  
Tel./Fax: 020 674 631  
Mobil: 069 324 812  
mailto:ekobosch.servis@t-com.me

**MK Macedonia, Македонија**

GORENEC  
Jane Sandanski 69 lok. 3  
1000 Skopje  
Tel.: 02 2454 600  
Mobil: 070 233 689  
mailto:gorenecc@yahoo.com

**MT Malta**

Oxford House Ltd.  
Notable Road  
Mriehel BKR 14  
Tel.: 021 442 334  
Fax: 021 488 656  
[www.oxfordhouse.com.mt](http://www.oxfordhouse.com.mt)

**MV Raajjeyge Jumhooriyyaa, Maldives**

Lintel Investments and  
Management Services Pvt. Ltd.  
Ma. Maadheli, Majeedhee Magu  
Malé  
Tel.: 03 010 200  
mailto:mohamed.zuhuree@intel.com.vv  
[www.lintel.com.vv](http://www.lintel.com.vv)

**NL** **Nederlande, Netherlands**

BSH Huishoudapparaten B.V.  
Taurusavenue 36  
2132 LS Hoofddorp  
Storingsmelding:  
Tel.: 088 424 4010  
mailto:bosch-contactcenter@bshg.com  
Onderdelenverkoop:  
Tel.: 088 424 4010  
Fax: 088 424 4801  
mailto:bosch-onderdelen@bshg.com  
www.bosch-home.nl

**NO** **Norge, Norway**

BSH Husholdningsapparater A/S  
Grensesvingen 9  
0661 Oslo  
Tel.: 22 66 05 54  
Tel.: 22 66 06 00  
mailto:Bosch-Service-NO@bshg.com  
www.bosch-home.no

**NZ** **New Zealand**

BSH Home Appliances Ltd.  
Level 3, Air NZ Building, Smales Farm  
74 Taharoto Road, Takapuna  
Auckland 0622  
Tel.: 0800 245 700\*  
mailto:aftersales.nz@bshg.com  
www.bosch-home.co.nz  
\* Mo-Fr: 8.30 am to 5.00 pm  
(exclude public holidays)

**PL** **Polska, Poland**

BSH Sprzet Gospodarstwa  
Domowego sp. z o.o.  
Al. Jerzolimskie 183  
02-222 Warszawa  
Centrala Serwisu  
Tel.: 801 191 534  
Fax: 022 572 7709  
mailto:Serwis.Fabryczny@bshg.com  
www.bosch-home.pl

**PT** **Portugal**

BSHP Electrodomésticos,  
Sociedade Unipessoal, Lda.  
Rua Alto do Montijo, n° 15  
2790-012 Carnaxide  
Tel.: 214 250 730  
Fax: 214 250 701  
mailto:bosch.electrodomesticos.pt@  
bshg.com  
www.bosch-home.pt

**RO** **România, Romania**

BSH Electrocasnice srl.  
Sos. Bucuresti-Ploiesti,  
nr. 19-21, sect.1  
13682 Bucuresti  
Tel.: 021 203 9748  
Fax: 021 203 9733  
mailto:service.romania@bshg.com  
www.bosch-home.ro

**RU** **Russia, Россия**

ООО «БСХ Бытовые Приборы»  
Сервис от производителя  
Малая Калужская, 15  
119071 Москва  
Тел.: 8 (800) 200 29 61  
mailto:mok-kdhl@bshg.com  
www.bosch-home.com

**SA** **Kingdom Saudi Arabia,**

المملكة العربية السعودية  
Abdul Latif Jameel Electronics  
and Airconditioning Co. Ltd.  
BOSCH Service centre,  
Kilo 5 Old Makkah Road  
(Next to Toyota), Jamiah Dist.,  
P.O. Box 7997  
Jeddah 21472  
Tel.: 800 127 9999\*  
mailto:Khadeermj@ALJ.COM  
www.aljelectronics.com.sa  
\* Sat-Thu: 8.00 am to 11.00 pm  
(exclude public holidays)

**SE** **Sverige, Sweden**

BSH Home Appliances AB  
Landsvägen 32  
169 29 Solna  
Tel.: 0771 19 70 00 local rate  
Tel.: 0771 11 22 77 local rate  
mailto:Bosch-Service-SE@bshg.com  
www.bosch-home.se

**SG** **Singapore, 新加坡**

BSH Home Appliances Pte. Ltd.  
Block 4012, Ang Mo Kio Avenue 10  
#01-01 Techplace 1  
Singapore 569628  
Tel.: 6751 5000\*  
Fax: 6751 5005  
mailto:bshsgp.service@bshg.com  
www.bosch-home.com.sg  
\* Mo-Fr: 8.30am to 7.00pm, Sa: 8.30am to 5.30pm  
(exclude public holidays)

**SI** **Slovenija, Slovenia**

BSH Hišni aparati d.o.o.  
Litostrojska 48  
1000 Ljubljana  
Tel.: 01 5830 700  
Fax: 01 5830 889  
mailto:informacije.servis-slo@bshg.com  
www.bosch-home.com/si

**SK** **Slovensko, Slovakia**

Viac informácií (napr. záručné  
podmienky, predĺžená záruka a i.)  
nájdete na webových  
ránkach [www.bosch-home.com/sk/](http://www.bosch-home.com/sk/) alebo  
nás kontaktujte na +420 251 095 511

BSH domácí spotřebiče s.r.o.  
organizačná zložka Bratislava  
Trnavská cesta 50  
821 02 Bratislava  
Prijem opráv  
Tel.: +421 238 106 115  
mailto:opravy@bshg.com

**TH** **Thailand, ราชอาณาจักรไทย**

BSH Home Appliances Limited  
Ital Thai Tower, 2034/31-39, 1st floor,  
New Petchburi Road  
Bangkapi, Huay Kwang  
Bangkok, 10310  
Tel.: 02 975 5353\*  
www.bosch-home.com/th  
\* Mo-Sa: 8.00am to 6.00pm  
(exclude public holidays)

**TR** **Türkiye, Turkey**

BSH Ev Aletleri Sanayi  
ve Ticaret A.Ş.  
Fatih Sultan Mehmet Mahallesi  
Balkan Caddesi No: 51  
34771 Ümraniye, İstanbul  
Tel.: 0 216 444 6333\*  
Fax: 0 216 528 9188\*  
mailto:careline.turkey@bshg.com  
www.bosch-home.com/tr  
\* Çağrı merkezini sabit hatlardan  
aramanın bedeli şehir içi ücretlendirmede,  
Cep telefonlarından ise kullanılan  
tarifeye göre değişkenlik göstermektedir

**TW** **Taiwan, 台灣**

我們期盼您不斷的鼓勵與指導，  
任何諮詢或服務需求，  
歡迎洽詢客服專線  
BSH Home Appliances Private Limited  
台北市內湖區洲子街80號11樓  
11F., No.80, Zhoubi St., Neihu Dist.  
Taipei City 11493  
Tel.: 0800 368 888  
Fax: 02 2627 9788  
mailto:bshstzn-service@bshg.com  
www.bosch-home.com.tw

**UA** **Ukraine, Україна**

ТОВ «БСХ Побутова Техніка»  
тєл.: 044 490 2095  
mailto:bsh-service.ua@bshg.com  
www.bosch-home.com.ua

**XK** **Kosovo**

Service-General SH.P.K.  
rr.Magjistralia Ferizaj Prishtine  
70000 Ferizaj  
Tel.: 00381 (0) 290 330 723  
Tel.: 00377 44 172 309  
mailto:servicegeneral5127@gmail.com

**XS** **Srbija, Serbia**

BSH Kućni aparati d.o.o.  
Milutina Milankovića br. 9ž  
11070 Novi Beograd  
Tel.: 011 353 70 08  
Fax: 011 205 23 89  
mailto:informacije.servis-sr@  
bshg.com  
www.bosch-home.rs

**ZA** **South Africa**

BSH Home Appliances (Pty) Ltd.  
15th Road Randjespark  
Private Bag X36, Randjespark  
1685 Midrand – Johannesburg  
Tel.: 086 002 6724  
Fax: 086 617 1780  
mailto:applianceserviceza@bshg.com  
www.bosch-home.com/za



## de

Dieses Gerät ist entsprechend der europäischen Richtlinie 2012/19/EU über Elektro- und Elektronikaltgeräte (waste electrical and electronic equipment - WEEE) gekennzeichnet. Die Richtlinie gibt den Rahmen für eine EU-weit gültige Rücknahme und Verwertung der Altgeräte vor.

## en

This appliance is labelled in accordance with European Directive 2012/19/EU concerning used electrical and electronic appliances (waste electrical and electronic equipment - WEEE). The guideline determines the framework for the return and recycling of used appliances as applicable throughout the EU.

## fr

Cet appareil est marqué selon la directive européenne 2012/19/UE relative aux appareils électriques et électroniques usagés (waste electrical and electronic equipment - WEEE). La directive définit le cadre pour une reprise et une récupération des appareils usagés applicables dans les pays de la CE.

## it

Questo apparecchio dispone di contrassegno ai sensi della direttiva europea 2012/19/UE in materia di apparecchi elettrici ed elettronici (waste electrical and electronic equipment - WEEE). Questa direttiva definisce le norme per la raccolta e il riciclaggio degli apparecchi dismessi valide su tutto il territorio dell'Unione Europea.

## nl

Dit apparaat is gekenmerkt in overeenstemming met de Europese richtlijn 2012/19/EU betreffende afgedankte elektrische en elektronische apparatuur (waste electrical and electronic equipment - WEEE). De richtlijn geeft het kader aan voor de in de EU geldige terugname en verwerking van oude apparaten.

## da

Dette apparat er klassificeret iht. det europæiske direktiv 2012/19/EU om affald af elektrisk- og elektronisk udstyr (waste electrical and electronic equipment - WEEE). Dette direktiv angiver rammerne for indlevering og recycling af kasserede apparater gældende for hele EU.

## no

Dette apparatet er klassifisert i henhold til det europeiske direktivet 2012/19/EU om avfall av elektrisk- og elektronisk utstyr (waste electrical and electronic equipment - WEEE). Direktivet angir rammerne for innlevering og gjenvinning av innbytteprodukter.

## sv

Denna enhet är märkt i enlighet med der europeiska direktivet 2012/19/EU om avfall som utgörs av eller innehåller elektroniska produkter (waste electrical and electronic equipment - WEEE). Direktivet anger ramarna för inom EU giltigt återtagande och korrekt återvinning av uttjänta enheter.

## fi

Tämän laitteen merkintä perustuu käytettyjä sähkö- ja elektroniikkalaitteita (waste electrical and electronic equipment - WEEE) koskevaan direktiiviin 2012/19/EU. Tämä direktiivi määrittää käytettyjen laitteiden palautus- ja kierrätys-säännökset koko EU:n alueella.

## es

Este aparato está marcado con el símbolo de cumplimiento con la Directiva Europea 2012/19/UE relativa a los aparatos eléctricos y electrónicos usados (Residuos de aparatos eléctricos y electrónicos RAEE). La directiva proporciona el marco general válido en todo el ámbito de la Unión Europea para la retirada y la reutilización de los residuos de los aparatos eléctricos y electrónicos.

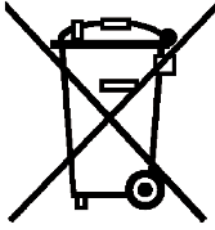

## pt

Este aparelho está marcado em conformidade com a Directiva 2012/19/UE relativa aos resíduos de equipamentos eléctricos e electrónicos (waste electrical and electronic equipment - WEEE).

A directiva estabelece o quadro para a criação de um sistema de recolha e valorização dos equipamentos usados válido em todos os Estados Membros da União Europeia.

## el

Αυτή η συσκευή χαρακτηρίζεται σύμφωνα με την ευρωπαϊκή οδηγία 2012/19/ΕΕ περί ηλεκτρικών και ηλεκτρονικών συσκευών (waste electrical and electronic equipment - WEEE).

Η οδηγία προκαθορίζει τα πλαίσια για μια απόσυρση και αξιοποίηση των παλιών συσκευών με ισχύ σ' όλη την ΕΕ.

## tr

Bu ürün 2012/19/EU sayılı Atık Elektrikli ve Elektronik Ekipmanlar Direktifi'ne göre etiketlenmiştir. Ulusal yönetmelik (Türkiye Resmi Gazetesi No:28300 Tarih: 22.05.2012) Avrupa genelinde geçerli olan, ürünlerin geri toplanması ve geri dönüştürülmesi ile ilgili yapıyı belirtir.

## pl

To urządzenie jest oznaczone zgodnie z Dyrektywą Europejską 2012/19/UE oraz polską Ustawą z dnia 29 lipca 2005r. „O zużycym sprzęcie elektrycznym i elektronicznym” (Dz.U. z 2005 r. Nr 180, poz. 1495) symbolem przekreślonego kontenera na odpady. Takie oznakowanie informuje, że sprzęt ten, po okresie jego użytkowania nie może być umieszczany łącznie z innymi odpadami pochodzącymi z gospodarstwa domowego. Użytkownik jest zobowiązany do oddania go prowadzącym zbieranie użytego sprzętu elektrycznego i elektronicznego. Prowadzący zbieranie, w tym lokalne punkty zbiórki, sklepy oraz gminne jednostka, tworzą odpowiedni system umożliwiający oddanie tego sprzętu. Właściwe postępowanie ze zużytym sprzętem elektrycznym i elektronicznym przyczynia się do uniknięcia szkodliwych dla zdrowia ludzi i środowiska naturalnego konsekwencji, wynikających z obecności składników niebezpiecznych oraz niewłaściwego składowania i przetwarzania takiego sprzętu.

## uk

Цей прилад маркіровано згідно положень європейської Директиви 2012/19/EU стосовно електронних та електроприладів, що були у використанні (waste electrical and electronic equipment - WEEE).

Директивою визначаються можливості, які є дійсними у межах Європейського союзу, щодо прийняття назад та утилізації бувших у використанні приладів.

## bg

Този уред е обозначен в съответствие с европейската директива 2012/19/ЕС

за стари електрически и електронни уреди (waste electrical and electronic equipment - WEEE).

Тази директива регламентира валидните в рамките на ЕС правила за приемане и използване на стари уреди

## ru

Данный прибор имеет отметку о соответствии европейским нормам 2012/19/EU утилизации электрических и электронных приборов (waste electrical and electronic equipment - WEEE).

Данные нормы определяют действующие на территории Евросоюза правила возврата и утилизации старых приборов.

## ro

Acest aparat este marcat corespunzător directivei europene 2012/19/UE în privința aparatelor electrice și electronice vechi (waste electrical and electronic equipment – WEEE).

Directiva prescrie cadrul pentru o preluare înapoi, valabilă în întreaga UE, și valorificarea aparatelor vechi.

## ar

رد 2012/19/EU كىءابورا طبواوض قباطمء هاگتسرد نىء كىءىءورءكءلءا و كءقرب هءهك كءه هاگتسرد هءاب ((waste electrical and electronic equipment - WEEE .تسءا هءش صءخشم

ءوچ راهچ ،تسءا رءءءمء اءوءا رسءارس رد هك طبواوض نىءا كءه هاگتسرد ءءافءىءاب و ءءءءرگ سءءءاب هوءىءش كءلك ءءنك كم نىءىءء ار هءهك

## fa

اين دستگاه براساس دستورالعمل 2012/19/EU اتحاديء اروپا (waste electrical and electronic- WEEE) در خصوص دستگاهءهءاى الكءرونىكى و الكءرونىكى مسءءمل برءسءب ءورءه اسء. اين دستورالعمل ءارءوچوب روش اسءءرءاء و باءءاءءءء دستگاهءهءاى مسءءمل را برءى كلىه كءشورءهءى ءءوء اتحاديء اروپا ءءءءن نموءه اسء.

## DE Garantie

Bundesrepublik Deutschland  
siehe letzte Seite.

**Ausland:** Für dieses Gerät gelten die von der Vertretung unseres Hauses in dem Kaufland herausgegebenen Garantiebedingungen. Einzelheiten hierüber teilt Ihnen der Händler, bei dem Sie das Gerät gekauft haben, auf Anfrage jederzeit mit. Zur Inanspruchnahme von Garantieleistungen ist in jedem Fall aber die Vorlage des Kaufbeleges erforderlich.

## GB Conditions of guarantee

For this appliance the guarantee conditions as set out by our representatives in the country of sale apply. Details regarding same may be obtained from the dealer from whom the appliance was purchased. For claims under guarantee the sales receipt must be produced.

## FR Conditions de garantie

A l'étranger, les conditions de garantie applicables à cet appareil sont celles s'accordées par la filiale du pays concerné.

Celles-ci peuvent être fournies par le Revendeur auprès duquel vous avez acheté l'appareil ou directement auprès de notre filiale. Si vous aviez besoin d'utiliser la garantie, la présentation de la facture d'achat sera nécessaire.

## IT Condizioni di garanzia

Per questo apparecchio valgono le condizioni di garanzia stabilite dalla ns. Rappresentanza nella rispettiva Nazione.

Il venditore dell'apparecchio è a disposizione per ulteriori chiarimenti. La garanzia viene riconosciuta soltanto se accompagnata da regolare documento fiscale di acquisto rilasciato dal venditore.

## NL Garantievoorwaarden

Voor het aangeschafte apparaat gelden de garantievoorwaarden welke door de vertegenwoordiging van de moederorganisatie in het land van aankoop zijn uitgegeven.

Eventuele bijzonderheden hiervoor zal de leverancier, waarbij het apparaat is gekocht, desgevraagd verschaffen.

Om aanspraak te kunnen maken op eventuele garantie is het overleggen van de aankoopbon met koop/en/of leverdatum vereist.

## DK Garanti

Garantiebestemmelserne er ikke vedlagt, men fremsendes ved henvendelse til Bosch kundeservice. I øvrigt henvises til købelovens bestemmelser.

## NO Leveringsbetingelse

I Norge gjelder NEL's leveringsbetingelser. Disse kan De få hos Deres forhandler eller direkte ved vårt hovedkontor.

## SE Konsumentbestämmelser

I Sverige gäller av EHL antagna konsumentbestämmelser.

## FI Takuu aika

Kodintekniikan tuotteille annetaan vähintään kahentoista (12) kuukauden takuu tuotteesta riippuen. Takuu aika määritellään kunkin tuotteen osalta erikseen ja se on voimassa annetun määräajan tuotteen ostop. Tuotteet tietyille osille voidaan antaa em. määräajoista poikkeava takuu.

## PT Condições de Garantia

Para este aparelho são válidas as condições de garantia emitidas pela nossa representação no país da aquisição. Mais detalhes poderão ser facultados pelo revendedor onde foi adquirido o aparelho.

Para recorrer aos serviços de garantia é imprescindível a apresentação da Fatura de Compra e bem assim, do documento de Garantia.

## ES Condiciones de garantía

A este aparato son aplicables las condiciones de garantía acordadas por la representación de nuestra firma en el país de compra. Para más detalles sirvanse dirigir al correspondiente establecimiento del ramo en que se ha comprado el aparato. En caso de hacer uso de la garantía es necesario presentar el correspondiente comprobante de compra.

## TR Garanti Şartları

Bu cihaz için satışın gerçekleştirildiği ülkedeki temsilcilüğümüz tarafından belirlenen garanti şartları geçerlidir. Garanti şartları ile ilgili detaylı bilgi için; cihazın satın alındığı bayiye ya da Tüketiciler Danışma Merkezimize başvurabilirsiniz. Garanti kapsamındaki taleplerinize cevap verilebilmesi için Yetkili Servisimize, cihaza ait faturayı veya okunaklı fotokopisini göstermeniz gerekmektedir.

## PL Gwarancja

Dla urządzenia obowiązują warunki gwarancyjne wydane przez nasze przedstawicielstwo w kraju zakupu. O szczegółach możecie się Państwo dowiedzieć u sprzedawcy, u którego dokonano zakupu urządzenia. Przy korzystaniu ze świadczonych gwarancyjnych wymagane jest przedłożenie dowodu zakupu.

## الضمان AE

لهذا الجهاز تسري شروط الضمان السارية والصادرة عن وكيل شركتنا في بلدكم.

يمكنكم السؤال عن الأمور التفصيلية الخاصة بهذا الشأن وفي أي وقت لدى التاجر الذي فتمتد باقتناء هذا الجهاز عنده.

عند المطالبة باستحقاقات الضمان فإنه من الضروري وفي حال تقديم قسيمة الشراء.

## **RU Условия гарантийного обслуживания**

Получить исчерпывающую информацию об условиях гарантийного обслуживания Вы можете в Вашем ближайшем авторизованном сервисном центре или в сервисном центре от производителя ООО «БСХ Бытовая Техника», а также найти в фирменном гарантийном талоне, выдаваемом при иродаже.

## **BG Гаранция**

За този уред вжам условията, установени от представителството на нашата фирма в страната-купувач. Подробеностите ще Ви бъдат разяснени от търговеца, от когото сте купили уреда, по всяко време при запитване. За извършване на поправки в рамките на гаранционния срок във всеки случай е необходимо представянето на касовата бележка.

## **RO Garanție**

Pentru acest aparat sunt valabile prevederile de garanție acordate de reprezentantul nostru și conforme cu legislația în vigoare.

Comerciantul la care ați achiziționat aparatul, vă oferă la cerere informații amănunțite despre prevederile de garanție.

Pentru a beneficia de serviciile de garanție va trebuie însă să prezentați în orice caz bonul de cumpărare.

## **UK На цей пристрій поширюються гарантійні зобов'язання, надані представництвом нашої фірми в країні придбання. Докладні відомості про гарантійні зобов'язання можна отримати будь-коли в продавця, в якого був придбаний цей пристрій.**

Під час звертання в гарантійному випадку потрібно пред'явити оригінал документу, що підтверджує купівлю пристрою.

## **FA شرایط ضمانت نامه**

شرایط ضمانت نامه این دستگاه توسط نمایندگی ما در کشور شما تنظیم شده است. جزئیات مربوطه را می‌توانید از فروشگاه محل خرید دستگاه دریافت نمایید. برای استفاده از موارد ضمانت نامه، ارائه رسید خرید الزامی است.

# Όροι Εγγύησης

1. Η εγγύηση καλής λειτουργίας των προϊόντων μας παρέχεται για χρονικό διάστημα είκοσι τεσσάρων (24) μηνών από την ημερομηνία της πρώτης αγοράς που αναγράφεται στη θεωρημένη απόδειξη αγοράς. Για την παροχή της εγγύησης απαιτείται η επίδειξη της θεωρημένης απόδειξης αγοράς στην οποία αναγράφεται ο τύπος και το μοντέλο του προϊόντος.
2. Η εταιρεία μέσα στα ανωτέρω χρονικά όρια, σε περίπτωση πλημμελούς λειτουργίας της συσκευής, αναλαμβάνει την υποχρέωση της επαναφοράς της σε ομαλή λειτουργία και της αντικατάστασης κάθε τυχόν ελαττωματικού μέρους (πλην των αναλώσιμων και των ευπαθών, όπως τα γυάλινα, λαμπτήρες κλπ.). Απαραίτητη προϋπόθεση για να ισχύει η εγγύηση είναι η μη λειτουργία της συσκευής να προέρχεται από την πλημμελή κατασκευή της και όχι επί παραδείγματι από κακή χρήση, λανθασμένη εγκατάσταση, μη τήρηση των οδηγιών χρήσης της συσκευής, ακατάλληλη συντήρηση από πρόσωπα μη εξουσιοδοτημένα από την BSH Οικιακές Συσκευές Α.Β.Ε. ή από εξωγενείς παράγοντες όπως διακοπές ηλεκτρικού ρεύματος ή διαφοροποίησης της τάσης κλπ.
3. Στην περίπτωση που το προϊόν δεν λειτουργεί σωστά λόγω της κατασκευής του και εφόσον η πλημμελής λειτουργία εκδηλώθηκε κατά την περίοδο εγγύησης, η μονάδα Σέρβις (ή το εξουσιοδοτημένο συνεργείο) της BSH Οικιακές Συσκευές Α.Β.Ε. θα το επισκευάσει με σκοπό τη χρήση για την οποία κατασκευάστηκε, χωρίς να υπάρξει χρέωση για ανταλλακτικά ή την εργασία.
4. Δεν καλύπτονται από την εγγύηση οι κίνδυνοι που σχετίζονται με ππ μεταφορά του προϊόντος προς επισκευή στον μεταπωλητή ή προς την μονάδα Σέρβις (ή προς το Εξουσιοδοτημένο Συνεργείο) της BSH Οικιακές Συσκευές Α.Β.Ε. εφόσον δεν πραγματοποιούνται από την BSH Οικιακές Συσκευές Α.Β.Ε. ή από εξουσιοδοτημένο απ' αυτήν πρόσωπο.
5. Όλες οι επισκευές της εγγύησης πρέπει να γίνονται από το Εξουσιοδοτημένο Σέρβις (ή το εξουσιοδοτημένο συνεργείο) της BSH Οικιακές Συσκευές Α.Β.Ε.
6. Η εγγύηση δεν καλύπτει κανένα προϊόν που χρησιμοποιείται πέραν των προδιαγραφών για τις οποίες κατασκευάστηκε (π.χ. οικιακή χρήση).
7. Η εγγύηση καλής λειτουργίας που παρέχεται από τον κατασκευαστή παύει αν αποκολληθούν, αλλοιωθούν ή τροποποιηθούν με οποιοδήποτε τρόπο οι ταινίες ασφαλείας ή οι ειδικές διακριτικές αυτοκόλλητες επικέτες επί των οποίων αναγράφεται ο αριθμός σειράς ή η ημερομηνία αγοράς.
8. Η εγγύηση δεν καλύπτει:
  - Επισκευές, μετατροπές ή καθαρισμούς που έλαβαν χώρα σε κέντρο Σέρβις μη εξουσιοδοτημένο από την BSH Οικιακές Συσκευές Α.Β.Ε.
  - Λάθος χρήση, υπερβολική χρήση, χειρισμό ή λειτουργία του προϊόντος κατά τρόπο μη σύμφωνο με τις οδηγίες που περιέχονται στα εγχειρίδια χρήσης και/ή στα σχετικά έγγραφα χρήσης, συμπεριλαμβανομένων της πλημμελούς φύλαξης της συσκευής, της πώσης της συσκευής κλπ.
  - Προϊόντα με δυσανάγνωστο αριθμό σειράς.
  - Ζημιές που προκαλούνται ενδεικτικά από αστραπές, νερό ή υγρασία, φωτιά, πόλεμο, δημόσιες αναταραχές, λάθος τάσεις του δικτύου παροχής ρεύματος, ή οποιοδήποτε λόγο που είναι πέραν από τον έλεγχο του κατασκευαστή ή εξουσιοδοτημένου συνεργείου.
9. Αντικατάσταση της συσκευής γίνεται μόνο εφόσον δεν είναι δυνατή η επιδιόρθωση της κατόπιν πιστοποίησης της αδυναμίας επισκευής από το Εξουσιοδοτημένο Σέρβις (ή το εξουσιοδοτημένο συνεργείο) της BSH Οικιακές Συσκευές Α.Β.Ε.
10. Η κάθε επισκευή ή η αντικατάσταση ελαττωματικού μέρους δεν παρατείνει τον χρόνο εγγύησης του προϊόντος.
11. Εξαρτήματα και υλικά που αντικαθιστώνται κατά τη διάρκεια της εγγύησης επιστρέφονται στο συνεργείο.

## **BSH Οικιακές Συσκευές Α.Β.Ε.**

17° χλμ Εθνικής οδού Αθηνών - Λαμίας & Ποταμού 20,145 64 Κηφισιά, Αθήνα

## **ΤΑ ΚΕΝΤΡΙΚΑ ΣΗΜΕΙΑ ΕΞΥΠΗΡΕΤΗΣΗΣ ΠΕΛΑΤΩΝ**

**Αθήνα** ..... 17° χλμ Εθνικής οδού Αθηνών – Λαμίας & Ποταμού 20,145 64 Κηφισιά

**Θεσ/νίκη** ..... Οδός Χάλκης, Πατριαρχικό Πυλαίας, 570 οι Πυλαία, Τ.Θ. 60017 Θέρμη

**Πάτρα** ..... Χαραλάμπη 57. 262 24 Ψηλά Αλώνια

**Ηράκλειο – Κρήτης** ..... Λεωφ. Εθνικής Αντιστάσεως 23 & Καλαμά, 713 06 Ηράκλειο

**Κύπρος**..... Αρχ. Μακαρίου Γ 39. 2407 Εγκωμη Λευκωσία, Κύπρος

**18182** ..... 24 ώρες / 7 ημέρες, τυπική χρέωση κλήσης προς εθνικά δίκτυα

## **ΠΑΝΕΛΛΑΔΙΚΟ ΤΗΛΕΦΩΝΟ ΕΞΥΠΗΡΕΤΗΣΗΣ ΠΕΛΑΤΩΝ**

01/17



**Bosch Çağrı  
Merkezi**

**444 6 333**  
7/24 hizmetinizde



**BOSCH**

(Sabit telefonlardan veya cep telefonlarından alan kodu çevirmeden)

Sabit telefonlardan yapılan aramalarda kullanmakta olduğunuz tarife üzerinden, cep telefonu ile yapılan aramalarda ise kayıtlı olduğunuz GSM operatörünün tarifesi üzerinden ücretlendirme yapılmaktadır.

## Yazılı başvurular için adresimiz

BSH Ev Aletleri Sanayi ve Ticaret AŞ

Fatih Sultan Mehmet Mah. Balkan Cad. No: 51 Ümraniye 34771 - İstanbul

**Bosch'u tercih ettiğiniz için teşekkür eder, ürününüzü iyi günlerde kullanmanızı dileriz.**



## KÜÇÜK EV ALETLERİ G A R A N T İ B E L G E S İ

- Cihazınızı, kullanma kılavuzunda gösterildiği şekilde kullanılması ve yetkili kıldığımız teknik servis elemanları dışındaki şahıslar tarafından bakım, onarım veya başka bir nedenle müdahale edilmiş olması şartıyla bütün parçaları dahil olmak üzere tamamen malzemeye, işçilik ve üretim hatalarına karşı **2 (İKİ) YIL SÜRE İLE GARANTİ EDİLMİŞTİR.**
- Bu garanti belgesinde yer alan şartlar, Türkiye'de satılan ürünler için geçerlidir.
- Arızaların giderilmesi konusunda uygulanacak teknik yöntemlerin tespiti ile değiştirilecek parçaların saptanması tamamen firmamız aittir.
- Malın tesliminden sonraki yüklenme, boşaltma ve sevkiyat sırasında meydana gelecek arızalar garanti kapsamı dışındadır.
- Kullanma hatalarından meydana gelen hasar, arıza ve bilgilendirme hizmetleri garanti kapsamı dışındadır.
- Voltaaj düşüklüğü veya fazlalığı, hatalı elektrik tesisatı, ürün etiketinde yazılı voltaajdan farklı voltaajda kullanma nedenlerinden meydana gelen hasar ve arızalar garanti kapsamı dışındadır.
- Doğal afetler (Deprem -Sel baskını v.b.) yangın ve yıldırım düşmesinden meydana gelecek arızalar ve hasarlar garanti kapsamı dışındadır.
- Belge üzerine tahrifat yapıldığı, cihazın üzerindeki orjinal seri numarası kaldırıldığı veya tahrifat yapıldığı takdirde garanti geçersizdir.

### GARANTİ ŞARTLARI

- Garanti süresi, malın teslim tarihinden itibaren başlar ve 2 yıldır.
- Malın bütün parçaları dahil olmak üzere tamamı garantisini kapsamındadır.
- Malın ayıplı olduğunun anlaşılması durumunda tüketici, 6502 sayılı Tüketicinin Korunması Hakkında Kanununun 11 inci maddesinde yer alan;

#### a- Sözleşmeden önce,

#### b- Satış bedelinden indirim isteme,

#### c- Ücretsiz onarılmasını isteme,

#### d- Satılmanın ayıpsız bir misli ile değiştirilmesini isteme,

#### haklarından birini kullanabilir.

- Tüketicinin bu haklarından ücretsiz onarım hakkını** seçmesi durumunda satıcı, işçilik masrafı, değiştirilen parça bedeli ya da başka herhangi bir ad altında hiçbir ücret talep etmeksizin malın onarımını yapmak veya yaptırmakla yükümlüdür. Tüketicinin ücretsiz onarım hakkını üretici veya ithalatçıya karşı da kullanabilir. Satıcı, üretici ve ithalatçı tüketiminin bu hakkını kullanmasından müteselsilen sorumludur.
- Tüketicinin, ücretsiz onarım hakkını kullanması halinde malın;**
  - Garanti süresi içinde tekrar arızalanması,
  - Tamiri için gereken azami sürenin aşılması,
  - Tamirinin mümkün olmadığı, yetkili servis istasyonu, satıcı, üretici veya ithalatçı tarafından bir raporla belirlenmesi durumunda;**tüketici malın bedelini, ayıp oranında bedel indirimini veya imkan varsa malın ayıpsız misli ile değiştirilmesini** satıcıdan talep edebilir. Satıcı, tüketiminin talebini reddedemez. Bu talebin yerine getirilmemesi durumunda satıcı, üretici ve ithalatçı müteselsilen sorumludur.
- Malın tamir süresi **20 iş gününü** geçemez. Bu süre, garanti süresi içerisinde mala ilişkin arızanın Yetkili Servis İstasyonuna veya satıcıya bildirim tarihi, garanti süresi içerisinde ise malın Yetkili Servis İstasyonuna teslim tarihinden itibaren başlar. Malın arızasının **10 iş günü** içerisinde giderilememesi halinde, üretici veya ithalatçı, malın tamiri tamamlanuncaya kadar benzer özelliklere sahip başka bir malı tüketiminin kullanımına tahsis etmek zorundadır. Malın garanti süresi içerisinde arızalanması durumunda, tamirde geçen süre garanti süresine eklenir.
- Malın kullanım kılavuzunda yer alan hususlara aykırı kullanımından kaynaklanan arızalar garanti kapsamı dışındadır.
- Tüketici, garantiinden doğan haklarının bulunduğu ile ilgili olarak çıkabilecek uyuşmazlıklarda yerleşim yerinin bulunduğu veya tüketici işleminin yapıldığı yerdeki **Tüketici Hakem Heyetine veya Tüketici Mahkemesine** başvurabilir.
- Satıcı tarafından bu **Garanti Belgesinin** verilmesi durumunda, tüketici **Gümrük ve Ticaret Bakanlığı Tüketicinin Korunması ve Piyasa Gözetimi Genel Müdürlüğüne** başvurabilir.

**Bu ürün Bosch için BSH Ev Aletleri San. ve Tic. A.Ş. tarafından imal/ithal edilmektedir.**

### BSH EV ALETLERİ SAN. VE TİC. A.Ş.

Fatih Sultan Mehmet Mah. Balkan Cad. No: 51 Ümraniye 34771 - İstanbul  
Tel.: (0216) 528 90 00 Faks: (0216) 528 91 88

Marka	Ürün İsmi
Bosch	Kahve Makinası
Bosch	Dilim Kesici
Bosch	EkmeK Kızartma Mak.
Bosch	Su Isıtıcı (Kettle)
Bosch	Mikser
Bosch	Mutfak Robotu
Bosch	Kahve Değirmeni
Bosch	Tost Makinası
Bosch	Kıyma Makinası
Bosch	Saç Kurutma Mak.
Bosch	Baskül
Bosch	Şarjlı El Süpürgesi
Bosch	Ütü
Bosch	Blender
Bosch	Saç Şekillendirme cihazı
Bosch	Meyva Sıkacağı
Bosch	Meyva ve Sebze Sıkacağı
Bosch	Masaj Aletleri

## Değerli Müşterimiz

Bosch Çağrı Merkezi 444 6 333 no.lu telefon numarası ile, 7 gün 24 saat hizmet vermektedir. Doğrudan bu numarayı çevirerek satış öncesi ve satış sonrası hizmetlerimizden faydalanabilirsiniz.

Bosch Çağrı Merkezimize ayrıca [www.bosch-home.com/tr](http://www.bosch-home.com/tr) adresindeki Müşteri Hizmetleri bölümünde bulunan Müşteri Hizmetleri Formunu doldurarak ya da 0216 528 91 88 no.lu telefona faks çekerek de ulaşabilirsiniz.

Yetkili Servis listemize aşağıda yazılı internet adreslerinden veya çağrı merkezi numaramızdan ulaşabilirsiniz.

[www.bosch-home.com/tr](http://www.bosch-home.com/tr)

[www.bosch-yetkiliservisi.com](http://www.bosch-yetkiliservisi.com)

### Aşağıda yer alan konularda yardımcı olmanızı rica ederiz.

1. Cihazınızı kullanma kılavuzunda belirtilen hususlara göre kullanmaya özen gösteriniz.
2. Ürününüzle ilgili hizmet talebiniz olduğunda yukarıda yazılı telefonlardan Çağrı Merkezimizi arayınız.
3. Hizmet için gelen teknisyene "BOSCH YETKİLİ SERVİS" kimlik kartını sorunuz. Bu kimlik kartı, 18 yaşından küçük elemanlara verilmemektedir.
4. Yetkili servisimiz, cihazınızda yapılan herhangi bir işlemde sonra size servis fişini düzenleyip vermek zorundadır. Bu servis fişini mutlaka isteyiniz ve kesinlikle saklayınız.



## DİKKAT

Garanti süresinin anlaşmazlık durumunda fatura tarihi esas alınacağından bu belge ile birlikte faturanın veya okunaklı fotokopisinin saklanması gereklidir.

## ÜRETİCİ VEYA İTHALATÇI FİRMANIN SATICI FİRMANIN

Ünvanı : BSH Ev Aletleri Sanayi ve Ticaret A.Ş. Ünvanı : .....

Adresi : FSM Mh. Balkan Cd. No.51, Adresi : .....

Ümraniye 34771 İstanbul Telefonu : .....

Telefonu : 0216 528 90 00 Pbx Faks : .....

Faks : 0216 528 91 88 E-posta : .....

E-posta : boschcagrimerkezi@bshg.com Fatura Tarih ve sayısı : .....

Yetkilinin imzası :  Teslim Tarihi ve yeri : .....

Yetkilinin imzası : .....

Firmanın Kaşesi:

**BSH Ev Aletleri Sanayi ve Ticaret A.Ş.**

Firmanın Kaşesi : .....

## MALIN

Cinsi : KÜÇÜK EV ALETLERİ

Markası : BOSCH

Modeli : .....

Garanti Süresi : 2 YIL

Azami tamir süresi : 20 İŞ GÜNÜ

Bandrol ve Seri No. : .....

# Информация о бытовой технике, произведенной под контролем концерна БСХ Хаусгерете ГмБХ, Карл-Верн-Штр. 34, 81739 Мюнхен, Германия в соответствии с требованиями Федерального Закона РФ от 23 ноября 2009 г. № 261-ФЗ, законодательства о техническом регулировании и законодательства о защите прав потребителей Российской Федерации

**Продукция: пылесосы**

**Товарный знак: Bosch**

ВНИМАНИЕ! Ассортимент продукции постоянно обновляется. Технические характеристики продукции, в том числе энергоэффективности, постоянно совершенствуются. Продукция регулярно проходит обязательную процедуру подтверждения соответствия согласно действующему законодательству. Информацию о реквизитах актуальных сертификатов соответствия и сроках их действия, актуальную информацию о классе и характеристиках энергоэффективности продукции, информацию об актуальном ассортименте продукции можно получить у организации, выполняющей функции иностранного изготовителя на территории Российской Федерации ООО «БСХ Бытовые Приборы», 198515, Санкт-Петербург, г. Петергоф, ул. Карла Сименса, д.1 лит. А, филиал в г. Москва, 119071, ул. Малая Калужская, д.15, телефон (495) 737-2777, факс (495) 737-2798.

Компания ООО «БСХ Бытовые Приборы», 198515, Санкт-Петербург, г. Петергоф, ул. Карла Сименса, д.1 лит. А, филиал в г. Москва, 119071, ул. Малая Калужская, д.15, телефон (495) 737-2777, факс (495) 737-2798 осуществляет свою деятельность по подтверждению соответствия продукции от имени производителя на единой таможенной территории Евразийского экономического союза в соответствии с действующими техническими регламентами, в качестве уполномоченного Изготовителем лица, а также выполняет требования, предусмотренные Законом РФ №184-ФЗ «О техническом регулировании» для лица, выполняющего функции иностранного изготовителя на территории Российской Федерации.

Импортером в Российскую Федерацию продукции, сертифицированной в качестве серийно производимой, является ООО «БСХ Бытовые Приборы», 198515, Санкт-Петербург, г. Петергоф, ул. Карла Сименса, д.1 лит. А, филиал в г. Москва, 119071, ул. Малая Калужская, д.15, телефон (495) 737-2777.

Организацией, указываемой на продукции в целях идентификации продукции и осуществляющей первичное размещение продукции на рынке Европейского союза, является Роберт Бош Хаусгерете ГмБХ Карл-Верн-Штр. 34, 81739 Мюнхен, Германия (Robert Bosch Hausgeräte GmbH, Carl-Wery-Str. 34, 81739 München, Germany).

Юридическим лицом (изготовителем), осуществляющим от своего имени изготовление продукции и ответственным за ее соответствие требованиям применимых технических регламентов, является БСХ Хаусгерете ГмБХ, Карл-Верн-Штр. 34, 81739 Мюнхен, Германия (BSH Hausgeräte GmbH, Carl-Wery-Str. 34, 81739 München, Germany).

При перевозке, погрузке, разгрузке и хранении продукции следует руководствоваться, помимо изложенных в инструкции по эксплуатации, следующими требованиями:

- Запрещается подвергать продукцию существенным механическим нагрузкам, которые могут привести к повреждению продукции и/или нарушению ее упаковки.
- Необходимо избегать попадания на упаковку продукции воды и других жидкостей.

Перед перевозкой или передаткой на хранение большей в эксплуатации продукции при отрицательной температуре необходимо убедиться в отсутствии в продукции воды.

Продукция предназначена к использованию в условиях температуры выше 0°C и относительной влажности, не превышающей 93%.

Перед началом эксплуатации продукции, длительное время находившейся под воздействием отрицательной температуры, необходимо выдержать ее в условиях комнатной температуры несколько часов.

Правила реализации продукции определяются предприятиями розничной торговли в соответствии с требованиями действующего законодательства.

Указания по утилизации продукции содержатся в инструкции по эксплуатации и могут быть уточнены у муниципальных органов исполнительной власти.

Для продукции, реализованной изготовителем в течение срока действия сертификата соответствия, этот сертификат действителен при ее поставке, продаже и использовании (применении) в течение срока службы, установленного по статье 18 Закона РФ о защите прав потребителей. Срок службы на продукцию указан производителем в листовке «Информация изготовителя о гарантийном и сервисном обслуживании».

Продукция может быть идентифицирована по модельному обозначению (поле «E-Nr.»), апробационному типу (поле «Type») и товарному знаку Bosch, нанесенным на продукцию, упаковку и (или) содержащихся в эксплуатационных документах. В соответствии с внутренним стандартом изготовителя бытовая техника идентифицируется по следующей схеме:

**E-Nr.** <материальный номер> / <индекс сервисной службы>

Материальный номер представляет собой буквенно-цифровое обозначение продукции длиной не более 10 символов, используемое при продаже (именуемое модельным обозначением или моделью бытового прибора) торговой марки Bosch. Материальный номер (модель) указывается между кодовым словом «E-Nr.» и косой чертой «/».

Индекс сервисной службы – двузначное цифровое обозначение, присваиваемое единице продукции в процессе производства и используемое сервисной службой.

Эксплуатационные документы разрабатываются в унифицированной форме для широкого ассортимента продукции, поэтому изготовителем предусмотрено указание торгового обозначения прибора в эксплуатационных документах как полностью, так и частично, при условии, что это позволяет определить принадлежность данного эксплуатационного документа к бытовому прибору, сопровождаемому этим эксплуатационным документом. Установление в процессе идентификации соответствия характеристик бытового прибора положениям, содержащимся в прилагаемых к нему эксплуатационных документах, проводится путем анализа информации, изложенной в эксплуатационных документах.

В состав эксплуатационных документов, предусмотренных изготовителем для продукции, могут входить настоящая информация, инструкция (руководство) по эксплуатации, информация об условиях гарантийного и сервисного обслуживания.

Маркирование продукции осуществляется изготовителем на типовой табличке прибора, на упаковочной этикетке, непосредственно на упаковке прибора, а также может производиться иными способами, обеспечивающими доступное и наглядное представление информации о приборе в местах продаж.



Продукция, которая прошла процедуру подтверждения соответствия согласно требованиям технических регламентов Таможенного союза и/или технических регламентов Евразийского экономического союза, маркируется единым знаком обращения продукции на рынке государств-членов Таможенного союза (Евразийского экономического союза).

Продукция соответствует следующим техническим регламентам Таможенного союза:

- ТР ТС 020/2011 Электромагнитная совместимость технических средств
- ТР ТС 004/2011 О безопасности низковольтного оборудования
- ТР ЕАЭС 037/2016 Об ограничении применения опасных веществ в изделиях электротехники и радиоэлектроники с даты вступления его в силу

Эксплуатационные документы на продукцию выполняются на русском языке. Эксплуатационные документы на государственных языках государств-членов Евразийского экономического союза, отличных от русского, при наличии соответствующих требований в законодательстве можно безвозмездно получить у торговой организации-резидента соответствующего государства-члена Евразийского экономического союза.

Информация о комплектации продукции представлена в торговых залах, может быть запрошена по телефону бесплатной «горячей линии» (800) 200-2961, а также доступна в интернете на сайте производителя <http://www.bosch-home.ru>

Торговое обозначение	Апробационный тип	Сертификат соответствия			Страна-изготовитель
		Регистрационный номер	Дата выдачи	Действует до	
BVH21621	VXAS011V16	C-DE.АЯ46.В.73181	20.01.2016	19.01.2021	Китай
BVH21622	VXAS011V16	C-DE.АЯ46.В.73181	20.01.2016	19.01.2021	Китай
BVH21631	VXAS011V16	C-DE.АЯ46.В.73181	20.01.2016	19.01.2021	Китай
BVH21632	VXAS011V16	C-DE.АЯ46.В.73181	20.01.2016	19.01.2021	Китай
BVH216RБ3	VXAS011V16	C-DE.АЯ46.В.73181	20.01.2016	19.01.2021	Китай
BVH625M1	VCA5010V25	C-DE.АЯ46.В.73181	20.01.2016	19.01.2021	Китай
BVHMOVE1N	VXAS010V00	C-DE.АЯ46.В.73181	20.01.2016	19.01.2021	Китай
BVHMOVE2N	VXAS010V00	C-DE.АЯ46.В.73181	20.01.2016	19.01.2021	Китай
BVHMOVE3N	VXAS010V00	C-DE.АЯ46.В.73181	20.01.2016	19.01.2021	Китай
BCH6256N1	VCA5010V25	C-DE.АЯ46.В.73181	20.01.2016	19.01.2021	Китай
BCH65RТ25K	VCA5010V25	C-DE.АЯ46.В.73181	20.01.2016	19.01.2021	Китай
BCH6ATH18	VCA5010V18	C-DE.АЯ46.В.73181	20.01.2016	19.01.2021	Китай
BCH6ATH25	VCA5010V25	C-DE.АЯ46.В.73181	20.01.2016	19.01.2021	Китай
BCH6ATH25K	VCA5010V25	C-DE.АЯ46.В.73181	20.01.2016	19.01.2021	Китай
BCH6L2561	VCA5010V25	C-DE.АЯ46.В.73181	20.01.2016	19.01.2021	Китай
BCH6Z000	VCA5010V25	C-DE.АЯ46.В.73181	20.01.2016	19.01.2021	Китай
BGCU11550	VRBS22X2V0	C-DE.АЯ46.В.73521	12.02.2016	11.02.2021	Польша
BGCU42230	VRBS22X4V0	C-DE.АЯ46.В.73521	12.02.2016	11.02.2021	Польша
BGL252000	VBBS25Z2V0	C-DE.АЯ46.В.76070	18.08.2016	17.08.2021	Германия
BGL252101	VBBS25Z2V0	C-DE.АЯ46.В.76070	18.08.2016	17.08.2021	Германия
BGL252103	VBBS25Z2V0	C-DE.АЯ46.В.76070	18.08.2016	17.08.2021	Германия
BGL32000	VBBS22Z4V0	C-DE.АЯ46.В.73215	22.01.2016	21.01.2021	Германия
BGL32003	VBBS22Z4V0	C-DE.АЯ46.В.73215	22.01.2016	21.01.2021	Германия
BGL32500	VBBS25Z4V0	C-DE.АЯ46.В.73215	22.01.2016	21.01.2021	Германия
BGL35MOV14	VBBS22Z35M	C-DE.АЯ46.В.73215	22.01.2016	21.01.2021	Германия
BGL35MOV15	VBBS22Z35M	C-DE.АЯ46.В.73215	22.01.2016	21.01.2021	Германия
BGL35MOV16	VBBS22Z35M	C-DE.АЯ46.В.73215	22.01.2016	21.01.2021	Германия
BGL35MOV40	VBBS22Z35M	C-DE.АЯ46.В.73215	22.01.2016	21.01.2021	Германия
BGL35SPORT	VBBS25Z35M	C-DE.АЯ46.В.73215	22.01.2016	21.01.2021	Германия
BGL42130	VBBS22Z4V0	C-DE.АЯ46.В.73215	22.01.2016	21.01.2021	Германия
BGL42455	VBBS25Z4V0	C-DE.АЯ46.В.73215	22.01.2016	21.01.2021	Германия
BGL42530	VBBS25Z4V0	C-DE.АЯ46.В.73215	22.01.2016	21.01.2021	Германия
BGL72294	VBBS22Q8V0	C-DE.АЯ46.В.76070	18.08.2016	17.08.2021	Германия
BGL8PROA	VBBS18Q8V0	C-DE.АЯ46.В.76317	06.09.2016	05.09.2021	Германия
BGL8PROSIR	VBBS22Q8V0	C-DE.АЯ46.В.76070	18.08.2016	17.08.2021	Германия
BGL8SIL59D	VBBS07Q8V0	C-DE.АЯ46.В.76070	18.08.2016	17.08.2021	Германия
BGN21700	VBBS18Z2V0	C-DE.АЯ46.В.73018	29.12.2015	28.12.2020	Германия
BGN21702	VBBS18Z2V0	C-DE.АЯ46.В.73018	29.12.2015	28.12.2020	Германия
BGN21800	VBBS18Z2V0	C-DE.АЯ46.В.73018	29.12.2015	28.12.2020	Германия
BGS11700	VBBS22X2V0	C-DE.АЯ46.В.73521	12.02.2016	11.02.2021	Турция
BGS11702	VBBS22X2V0	C-DE.АЯ46.В.73521	12.02.2016	11.02.2021	Турция
BGS11703	VBBS22X2V0	C-DE.АЯ46.В.73521	12.02.2016	11.02.2021	Турция
BGS1U1800	VRBS22X2V0	C-DE.АЯ46.В.73521	12.02.2016	11.02.2021	Польша
BGS1U1802	VRBS22X2V0	C-DE.АЯ46.В.73521	12.02.2016	11.02.2021	Польша
BGS1U1805	VRBS22X2V0	C-DE.АЯ46.В.73521	12.02.2016	11.02.2021	Польша
BGS21830	VBBS22X2V0	C-DE.АЯ46.В.73521	12.02.2016	11.02.2021	Турция
BGS21832	VBBS22X2V0	C-DE.АЯ46.В.73521	12.02.2016	11.02.2021	Турция
BGS21833	VBBS22X2V0	C-DE.АЯ46.В.73521	12.02.2016	11.02.2021	Турция
BGS2UPWER1	VRBS25X2V0	C-DE.АЯ46.В.73521	12.02.2016	11.02.2021	Польша
BGS2UPWER2	VRBS25X2V0	C-DE.АЯ46.В.73521	12.02.2016	11.02.2021	Польша
BGS2UPWER3	VRBS25X2V0	C-DE.АЯ46.В.73521	12.02.2016	11.02.2021	Польша
BGS31800	VBBS22X4V0	C-DE.АЯ46.В.73521	12.02.2016	11.02.2021	Турция
BGS3U1800	VRBS22X4V0	C-DE.АЯ46.В.73521	12.02.2016	11.02.2021	Польша
BGS42230	VBBS22X4V0	C-DE.АЯ46.В.73521	12.02.2016	11.02.2021	Турция
BGS42234	VBBS22X4V0	C-DE.АЯ46.В.73521	12.02.2016	11.02.2021	Турция
BGS42242	VBBS22X4V0	C-DE.АЯ46.В.73521	12.02.2016	11.02.2021	Турция
BGS4GOLD	VBBS18X4V0	C-DE.АЯ46.В.59123	23.07.2013	22.07.2018	Турция
BGS4U2234	VRBS25X2V0	C-DE.АЯ46.В.73521	12.02.2016	11.02.2021	Польша
BGS4U2242	VRBS25X4V0	C-DE.АЯ46.В.73590	17.02.2016	16.02.2021	Польша
BGS4UGOLD4	VRBS25X4V0	C-DE.АЯ46.В.73590	17.02.2016	16.02.2021	Польша
BGS52530	VCBS25X5V0	C-DE.АЯ46.В.73590	17.02.2016	16.02.2021	Китай
BGS5PWER	VCBS25X5V0	C-DE.АЯ46.В.73590	17.02.2016	16.02.2021	Китай
BGS5ZOOO1	VCBS22X5V0	C-DE.АЯ46.В.73521	12.02.2016	11.02.2021	Китай
BGS5ZOOORU	VCBS25X5V0	C-DE.АЯ46.В.73590	17.02.2016	16.02.2021	Китай
BGS62530	VCBS25X6V0	C-DE.АЯ46.В.73590	17.02.2016	16.02.2021	Китай
BHN06070	VXAS021V09	C-DE.АЯ46.В.77397	16.11.2016	15.11.2021	Китай
BHN14090	VXAS021V14	C-DE.АЯ46.В.77397	16.11.2016	15.11.2021	Китай
BHN20110	VXAS021V20	C-DE.АЯ46.В.77397	16.11.2016	15.11.2021	Китай
BK33003	VCA5010V00	C-DE.АЯ46.В.73181	20.01.2016	19.01.2021	Китай
BSA2880	VBBS55OV20	C-DE.АЯ46.В.73018	29.12.2015	28.12.2020	Германия
BSB2884	BS55	C-DE.АЯ46.В.73215	22.01.2016	21.01.2021	Германия
BSB2982	BS55	C-DE.АЯ46.В.73215	22.01.2016	21.01.2021	Германия
BSG61800RU	VBBS60OV00	C-DE.АЯ46.В.73018	29.12.2015	28.12.2020	Германия
BSG62185	VBBS60OV02	C-DE.АЯ46.В.73215	22.01.2016	21.01.2021	Германия
BSG62186	VBBS60OV02	C-DE.АЯ46.В.73215	22.01.2016	21.01.2021	Германия
BSGL2MOV30	VBBS55OV20	C-DE.АЯ46.В.73018	29.12.2015	28.12.2020	Германия
BSGL2MOV31	VBBS55OV20	C-DE.АЯ46.В.73018	29.12.2015	28.12.2020	Германия
BSGL32180	VBBS60OV02	C-DE.АЯ46.В.73215	22.01.2016	21.01.2021	Германия
BSGL32383	VBBS625V00	C-DE.АЯ46.В.73215	22.01.2016	21.01.2021	Германия
BSGL52531	VBBS25Z5V0	C-DE.АЯ46.В.73215	22.01.2016	21.01.2021	Германия
BSM1805RU	VCBS118V00	C-DE.АЯ46.В.73018	29.12.2015	28.12.2020	Китай
BSN1701RU	VCBS118V00	C-DE.АЯ46.В.73018	29.12.2015	28.12.2020	Китай
BSN2100RU	VCBS12ZV00	C-DE.АЯ46.В.73018	29.12.2015	28.12.2020	Китай

# Информация изготовителя о гарантийном и сервисном обслуживании

Круглосуточный телефон службы поддержки\*:

8 (800) 200-29-61

Официальный сайт в Интернете:

[www.bosch-home.ru](http://www.bosch-home.ru)

Адрес авторизованных сервисных центров, а также вся информация по сервисному обслуживанию доступна на официальном сайте в Интернете: [www.bosch-home.ru](http://www.bosch-home.ru).

Рекомендуем Вам пользоваться услугами только авторизованных сервисных центров.

**Оригинальные аксессуары и средства по уходу для бытовой техники Bosch Вы можете приобрести в нашем фирменном интернет-магазине: [www.bosch-home.ru/store](http://www.bosch-home.ru/store). С условиями заказа, оплаты и доставки Вы можете ознакомиться на сайте. Также оригинальные аксессуары и средства по уходу Вы можете приобрести в авторизованных сервисных центрах.**

1. Изделие \_\_\_\_\_

2. Модель \_\_\_\_\_

Пункты 1-2 заполняются только в случае, если эти данные не содержатся в документах о покупке изделия (кассовый чек и/или товарный чек, товарная накладная).

3. Данная информация распространяется на малые бытовые приборы товарного знака Bosch: кофеварки, кофемашины, кофемолки, весы, кухонные комбайны, миксеры, пылесосы, резки, тостеры, утюги, фены, распрямители для волос, электроочистки, соковыжималки, измельчители, блендеры, гладильные доски, ванночки, напольные весы, утюги, паровые станции, гладильные доски и аналогичные им изделия.



4. Уважаемые дамы и господа, сообщаем Вам, что подтверждение соответствия нашей продукции обязательным требованиям в соответствии с законодательством осуществляется в форме обязательной сертификации и декларирования соответствия. Информацию об обязательном подтверждении соответствия наших приборов, в том числе данные о номере сертификата соответствия (декларации о соответствии) и сроке его (ее) действия Вы можете получить в ООО «БСХ Бытовые Приборы».

Наша продукция производится под контролем транснациональной корпорации «БСХ Хаусгерете ГмбХ», адрес штаб-квартиры: 81739 Мюнхен, Карл-Вери Штрассе 34, Германия (BSH Hausgeräte GmbH, Carl-Wery-Str. 34, 81739 München, Germany).

Организацией, выполняющей функции иностранного изготовителя, уполномоченной изготовителем на основании договора с ним, является ООО «БСХ Бытовые Приборы», 198515, Санкт-Петербург, г. Петергоф, ул. Карла Сименса, д.1 лит. А, филиал в г. Москва, 119071, ул. Малая Калужская, д.15, телефон (495) 737-2777, факс (495) 737-2798.

5. Обязательные сведения о технических характеристиках прибора приведены на типовой табличке прибора или на его этикетке и/или в сопроводительной документации.

## 6. Аксессуары и средства по уходу

Для бесперебойного функционирования Вашей техники и ухода за ней производитель рекомендует использовать только оригинальные аксессуары и средства по уходу. Оригинальные аксессуары разработаны производителем, они идеально подходят именно для Вашего прибора. Оригинальные аксессуары и средства по уходу соответствуют самым высоким требованиям качества товарного знака Bosch, они проходят заводские испытания для обеспечения максимальной надежности в работе. По всем вопросам, связанным с аксессуарами и средствами по уходу для Вашей бытовой техники, Вы можете обратиться в авторизованные сервисные центры или по телефону службы поддержки.

## 7. Гарантия изготовителя

Фирма изготовитель предоставляет на приобретенный Вами в Российской Федерации бытовой прибор гарантию в соответствии с действующим законодательством РФ сроком 1 год. На приобретенный в Республике Беларусь бытовой прибор, к которому при покупке был выдан гарантийный талон, действуют гарантийные условия, не противоречащие законодательству Республики Беларусь.

## 8. Внимание! Важная информация для потребителей

Данный прибор предназначен для использования исключительно для личных, семейных, домашних и иных нужд, не связанных с осуществлением предпринимательской деятельности либо удовлетворением бытовых потребностей в офисе предприятия, учреждения или организации. Использование прибора в целях, отличных от вышеуказанных, является нарушением правил надлежащей эксплуатации прибора.

Наличие фирменного заводской типовой таблички на приборе обязательно! Пожалуйста, убедитесь в ее наличии и сохраните ее на приборе в течение всего срока службы прибора. Удаление таблички ведет к обезличению прибора и к возможным нарушениям правил его эксплуатации.

Изготовитель не несет ответственность за недостатки в приборе, если сервисной службой будет доказано, что они возникли после передачи прибора потребителю вследствие нарушения им правил пользования, транспортировки, хранения, действий третьих лиц, непреодолимой силы (пожара, природной катастрофы и т.п.), попадания бытовых насекомых и грызунов, воздействия иных посторонних факторов, а также вследствие существенных нарушений технических требований, оговоренных в инструкции по эксплуатации, в том числе нестабильности параметров электросети, установленных ГОСТ 32144-2013.

Для подтверждения даты покупки прибора при гарантийном ремонте или предъявлении иных предусмотренных законом требований убедительно просим Вас сохранять документы о покупке (чек, квитанцию, иные документы, подтверждающие дату и место покупки).

Соблюдение рекомендаций и указаний, содержащихся в инструкции по эксплуатации (правилах пользования), поможет избежать проблем в эксплуатации прибора и его обслуживании.

Неисправные узлы приборов в гарантийный период бесплатно ремонтируются или заменяются новыми. Решение вопроса о целесообразности их замены или ремонта остается за службами сервиса.

## 9. Информация о сервисе

В период и после истечения гарантийного срока наша Служба Сервиса, а также мастерские наших партнеров всегда готовы предложить Вам свои услуги. Список адресов уполномоченных изготовителем пунктов авторизованного сервисного обслуживания находится на официальном сайте в Интернете: [www.bosch-home.ru](http://www.bosch-home.ru).

Срок службы малых бытовых приборов (кроме кухонных комбайнов и пылесосов) составляет 2 года. Срок службы кухонных комбайнов и пылесосов составляет 5 лет. Срок службы изделия исчисляется с даты его покупки, либо при невозможности ее определения, с даты изготовления изделия, нанесенной на типовую табличку изделия. В соответствии со стандартом изготовителя дата изготовления маркируется FD ГГММ, где ГГ – год изготовления минус 1920, а ММ – месяц изготовления. Для определения года изготовления прибора необходимо к 1920 прибавить число ГГ.

\* Бесплатный круглосуточный телефон для звонков на территории РФ.

B34C065N1-1M00 03/2017



**BOSCH**

Разработано для жизни











# Garantiebedingungen DEUTSCHLAND (DE)

Die nachstehenden Bedingungen, die Voraussetzungen und Umfang unserer Garantieleistung beschreiben, lassen die Gewährleistungsverpflichtungen des Verkäufers aus dem Kaufvertrag mit dem Endabnehmer unberührt.

Für dieses Gerät leisten wir Garantie gemäß nachstehenden Bedingungen:

1. Wir beheben unentgeltlich nach Maßgabe der folgenden Bedingungen (Nr. 2 - 6) Mängel am Gerät, die nachweislich auf einem Material- und/ oder Herstellungsfehler beruhen, wenn sie uns unverzüglich nach Feststellung und innerhalb von 24 Monaten nach Lieferung an den Erstendabnehmer gemeldet werden. Zeigt sich der Mangel innerhalb von 6 Monaten ab Lieferung, wird vermutet, dass es sich um einen Material- oder Herstellungsfehler handelt.

2. Die Garantie erstreckt sich nicht auf leicht zerbrechliche Teile wie z.B. Glas oder Kunststoff bzw. Glühlampen.

Eine Garantiepflicht wird nicht ausgelöst durch geringfügige Abweichungen von der Soll-Beschaffenheit, die für Wert und Gebrauchstauglichkeit des Gerätes unerheblich sind, oder durch Schäden aus chemischen und elektrochemischen Einwirkungen von Wasser, sowie allgemein aus anomalen Umweltbedingungen oder sachfremden Betriebsbedingungen oder wenn das Gerät sonst mit ungeeigneten Stoffen in Berührung gekommen ist. Ebenso kann keine Garantie übernommen werden, wenn die Mängel am Gerät auf Transportschäden, die nicht von uns zu vertreten sind, nicht fachgerechte Installation und Montage, Fehlgebrauch, eine nicht haushaltsübliche Nutzung, mangelnde Pflege oder Nichtbeachtung von Bedienungs- oder Montagehinweisen zurückzuführen sind.

Der Garantieanspruch erlischt, wenn Reparaturen oder Eingriffe von Personen vorgenommen werden, die hierzu von uns nicht ermächtigt sind, oder wenn unsere Geräte mit Ersatzteilen, Ergänzungs- oder Zubehörteilen versehen werden, die keine Originalteile sind und dadurch ein Defekt verursacht wird.

3. Die Garantieleistung erfolgt in der Weise, dass mangelhafte Teile nach unserer Wahl unentgeltlich instandgesetzt oder durch einwandfreie Teile ersetzt werden.

Geräte, die zumutbar (z.B. im PKW) transportiert werden können, und für die unter Bezugnahme auf diese Garantie eine Garantieleistung beansprucht wird, sind unserer nächstgelegenen Kundendienststelle oder unserem Vertragskundendienst zu übergeben oder zuzusenden. Instandsetzungen am Aufstellungsort können nur für stationär betriebene (feststehende) Geräte verlangt werden.

Es ist jeweils der Kaufbeleg mit Kauf- und/oder Lieferdatum vorzulegen. Ersetzte Teile gehen in unser Eigentum über.

4. Sofern die Nachbesserung von uns abgelehnt wird oder fehlschlägt, wird innerhalb der oben genannten Garantiezeit auf Wunsch des Endabnehmers kostenfrei gleichwertiger Ersatz geliefert.

5. Garantieleistungen bewirken weder eine Verlängerung der Garantiefrist, noch setzen sie eine neue Garantiefrist in Lauf. Die Garantiefrist für eingebaute Ersatzteile endet mit der Garantiefrist für das ganze Gerät.

6. Weitergehende oder andere Ansprüche, insbesondere solche auf Ersatz außerhalb des Gerätes entstandener Schäden sind - soweit eine Haftung nicht zwingend gesetzlich angeordnet ist - ausgeschlossen.

Diese Garantiebedingungen gelten für in Deutschland gekaufte Geräte. Werden Geräte ins Ausland verbracht, die die technischen Voraussetzungen (z.B. Spannung, Frequenz, Gasarten, etc.) für das entsprechende Land aufweisen und die für die jeweiligen Klima- und Umweltbedingungen geeignet sind, gelten diese Garantiebedingungen auch, soweit wir in dem entsprechenden Land ein Kundendienstnetz haben. Für im Ausland gekaufte Geräte gelten die von unserer jeweils zuständigen Landesvertretung herausgegebenen Garantiebedingungen. Diese können Sie über Ihren Fachhändler, bei dem Sie das Gerät gekauft haben, oder direkt bei unserer Landesvertretung anfordern.

## **Beachten Sie unser weiteres Kundendienst-Angebot:**

Auch nach Ablauf der Garantie stehen Ihnen unser Werkskundendienst und unsere Servicepartner zur Verfügung.

**Robert Bosch Hausgeräte GmbH**  
**Carl-Wery-Str. 34 / 81739 München // Germany**

**Für Produktinformationen sowie Anwendungs- und Bedienungsfragen aus Deutschland:**

**Bosch-Infoteam**

(Mo-Fr: 8.00-18.00 Uhr erreichbar)

**Tel.: 0911 70 440 040** oder unter

**bosch-infoteam@bshg.com**



## Thank you for buying a Bosch Home Appliance!

Register your new device on MyBosch now and profit directly from:

- **Expert tips & tricks for your appliance**
- **Warranty extension options**
- **Discounts for accessories & spare-parts**
- **Digital manual and all appliance data at hand**
- **Easy access to Bosch Home Appliances Service**

Free and easy registration – also on mobile phones:

**[www.bosch-home.com/welcome](http://www.bosch-home.com/welcome)**



## Looking for help? You 'll find it here.

Expert advice for your Bosch home appliances, need help with problems or a repair from Bosch experts.

Find out everything about the many ways Bosch can support you:

**[www.bosch-home.com/service](http://www.bosch-home.com/service)**

**Contact data of all countries are listed in the attached service directory.**

**Robert Bosch Hausgeräte GmbH**

Carl-Wery-Straße 34

81739 München

GERMANY

**[www.bosch-home.com](http://www.bosch-home.com)**



**8001143800**

990802