



USER MANUAL

SMARTWASH+

AUTOMATIC CARPET CLEANER

IMPORTANT: Read carefully before assembly and use.

Designed in the USA. Made in China. ©2018 Techtronic Floor Care Technology Limited. All Rights Reserved.

Distributed by, Royal Appliance Mfg. Co. Charlotte, NC 28262. All Rights Reserved. 961152079-R0



Welcome to Hoover® ownership.

Make it official.

Register your carpet cleaner by:



Visiting Hoover.com or Hoover.ca



Calling 1-800-944-9200

IT'S GUARANTEED.

Get cleaning confidence for up to 5 years with the Hoover® limited warranty. See warranty for complete details.

Table of Contents

Safety Instructions	4
Carton Contents	6
Product Guide	7
Tools and Accessories.....	8
Before You Begin Cleaning	9
Getting Started	10
How to Assemble Your SmartWash™ Carpet Cleaner	10
Using your SmartWash™ Carpet Cleaner	11
Maintenance	13
Hoover® Professional Series Solution Guide	20
Troubleshooting	21
Warranty	23
French.....	25
Spanish.....	49

IMPORTANT SAFETY INSTRUCTIONS SAVE THESE INSTRUCTIONS

When using an electrical appliance, basic precautions should always be followed, including the following:

READ ALL INSTRUCTIONS BEFORE USING THIS APPLIANCE.

WARNING:

TO REDUCE THE RISK OF FIRE, ELECTRIC SHOCK, DAMAGE OR INJURY:

- Fully assemble before operating.
- Operate vacuum only at voltage specified on data label on back of vacuum canister.
- Do not leave appliance when plugged in. Unplug from outlet when not in use and before cleaning or servicing.
- Do not use outdoors.
- Do not immerse. Use only on carpet moistened by cleaning process.
- To Reduce the Risk of Fire and Electric Shock due to internal component damage, use only HOOVER cleaning fluid intended for use with this appliance. See the Cleaning Fluid section (pg 20) of this manual.
- Do not allow to be used as a toy. Not intended for use by children age 12 and under. Close supervision is necessary when used near children. To avoid injury or damage, keep children away from product, and do not allow children to place fingers or other objects into any openings.

- Use only as described in this manual. Use only manufacturer's recommended attachments and products.
- Do not use with damaged cord or plug. If appliance is not working as it should, has been dropped, damaged, left outdoors, or dropped into water, take it to a service center prior to continuing use.
- Do not pull or carry by cord, use cord as a handle, close a door on cord, or pull cord around sharp edges or corners. Do not place product on cord. Do not run appliance over cord. Keep cord away from heated surfaces.
- Do not unplug by pulling on cord. To unplug, grasp the plug, not the cord.
- Do not handle plug or appliance with wet hands.
- Do not put any object into openings. Do not use with any opening blocked; keep free of dust, lint, hair and anything that may reduce air flow.
- Keep hair, loose clothing, fingers, and all parts of body away from openings and moving parts.
- Turn off all controls before unplugging.
- Use extra care when cleaning on stairs. To avoid personal injury or damage and to prevent the cleaner from falling, always place cleaner at bottom of stairs or

on floor. Do not place cleaner on stairs or furniture, as it may result in injury or damage.

- Do not use to pick up flammable or combustible liquids, such as gasoline, or fine wood sandings, or use in areas where they may be present.
- Connect to a properly grounded outlet only. See Grounding Instructions.
- Do not pick up anything that is burning or smoking, such as cigarettes, matches, or hot ashes.
- Do not use without filters and tanks in place.
- Do not clean over floor electrical outlets.

WARNING: This product contains chemicals known to the State of California to cause cancer, birth defects or reproductive harm. **WASH HANDS AFTER HANDLING.**

GROUNDING INSTRUCTIONS:

This appliance must be grounded. If it should malfunction or breakdown, grounding provides a path of least resistance for electric current to reduce the risk of electric shock. This appliance is equipped with a cord having an equipment-grounding conductor (C) and grounding plug (A). The plug must be inserted into an appropriate outlet (B) that is properly installed and grounded in accordance with all local codes and ordinances.

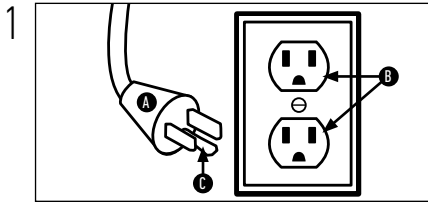

WARNING:

Improper connection of the equipment-grounding conductor can result in the risk of electric shock. Check with a qualified electrician or service person if you are in doubt as to whether the outlet is properly grounded. Do not modify the plug provided with the appliance - if it will not fit the outlet, have a proper outlet installed by a qualified electrician. This appliance is for use on a

nominal 120-volt circuit and has a grounding plug that looks like the plug (A) illustrated in Fig. 1. A temporary adapter (D) may be used to connect this plug to a 2-pole receptacle (E) if a properly grounded outlet is not available (Fig. 2). The temporary adapter should be used only until a properly grounded outlet (B) can be installed by a qualified electrician (Fig. 1). The green colored rigid ear, lug, or the like (F) extending from the adapter must be connected to a permanent ground (G) such as a properly grounded outlet box cover (Fig. 2). Whenever the adapter is used, it must be held in place by a metal screw. **NOTE:** In Canada, the use of a temporary adapter is not permitted by the Canadian Electrical Code.

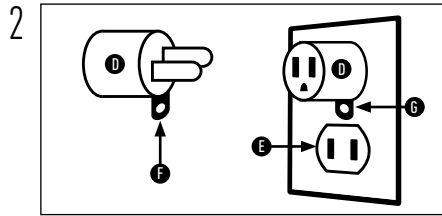







CAUTION:

TO REDUCE THE RISK OF DAMAGE:

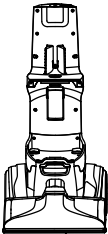
- Avoid picking up hard, sharp objects with this product, as they may cause damage.

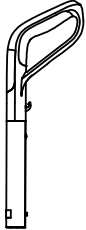
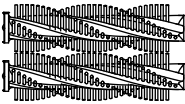
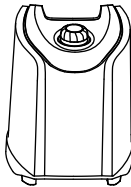
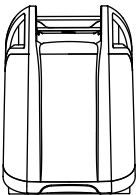
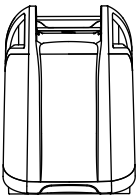
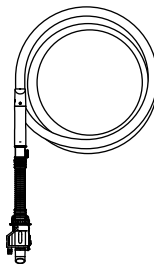
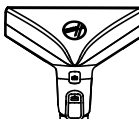
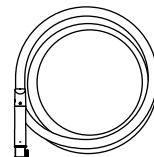
- Store appropriately indoors in a dry place. Do not expose machine to freezing temperatures.
- Do not use sharp objects to clean out hose as they can cause damage.
- To assist in reducing drying time, be certain the area is well ventilated when using detergents and other cleaners with this machine.
- To help prevent matting and resoiling, avoid contact with carpets until they are dry. Keep children and pets away from carpets until they are completely dry.
- Do not store extractor with solution in tanks.
- With brushes and brush roll on, do not allow cleaner to sit in one location for an extended period of time, as damage to the floor can result.
- Do not use this extractor on hard floors. Using this machine on hard floors may scratch or damage your floor.
- Water will drip from the brushes and underside of the product after use and may puddle. To avoid damage to wood and laminate flooring and to avoid potential slip hazard, after use (a) do not leave the product on wood and laminate surfaces and remove to a hard surface and (b) place unit on absorbent material (such as a towel) to soak up drips.

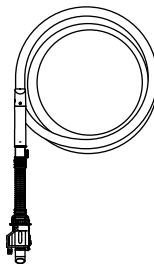
What's in the Box?

Carpet Cleaner		Solution Tank		Upper Handle		FlexForce™ PowerBrushes	
Water Tank				Accessory Hose		2-in-1 Antimicrobial Tool*	
				Accessory Hose		Mesh Tool Storage Bag	
				Accessory Hose		Sample Bottle of Cleaning Solution	

*Tools and Accessories vary per model. Accessories not included with your model may be purchased separately by visiting Hoover.com

Getting to Know Your Hoover® SmartWash™

1. Triggerless Handle Design
2. Clean Water Tank
3. Filter
4. Dirty Water/Recovery Tank
5. Hose Connection
6. Removable Recovery Nozzle
7. Automatic Wash/
Dry LED Display
8. Removable FlexDuo™ PowerBrushes
9. Solution Tank
10. Carry Handle
11. Cord Wrap
12. Handle release Pedal
13. On/Off Pedal

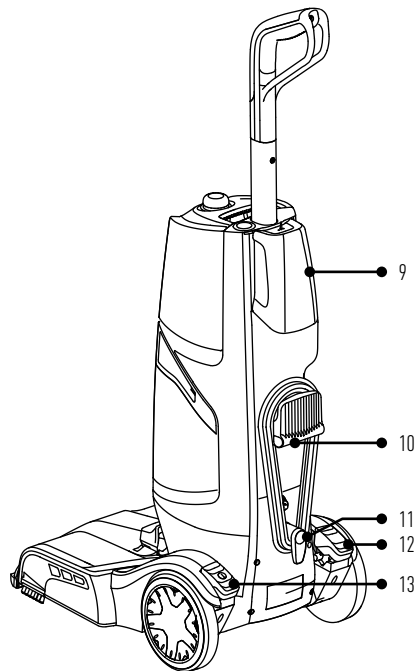
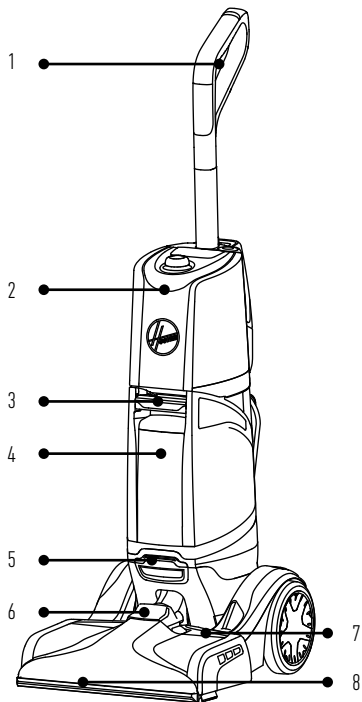

Tools & Accessories:

Stair Tool*

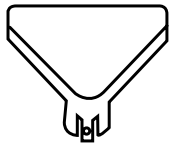

Crevice Tool*



Upholstery Tool*

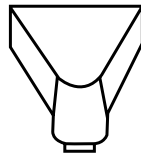

2-in-1 Antimicrobial Tool*:

Antimicrobial tool that helps prevent bacteria growth and odors allows you to choose between two inserts.

A. The rubber nub insert is for unpleasant stain removal and hygienic clean ups

B. The bristle insert is for tough scrubbing power

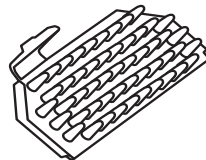
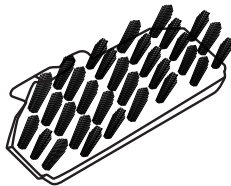
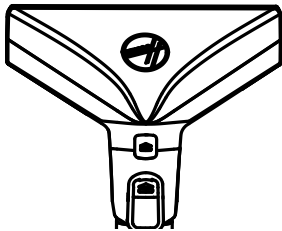

*Tools and Accessories vary per model. Accessories not included with your model may be purchased separately by visiting Hoover.com

Before You Begin Cleaning:

Vacuum carpet and upholstery thoroughly with a Hoover vacuum before use.

Don't use the carpet cleaner as a traditional vacuum cleaner.

Use your Hoover carpet cleaner only if upholstery fabric is marked with a "W" (for "wet" clean) or "S/W" (for "solvent/dry" or "wet" clean). Don't clean fabric marked "S" ("solvent/dry" clean only).

Test for colorfastness in a small, hidden area. Gently rub surface with a dampened white cloth. Wait ten minutes and check for color removal or bleed with a white paper towel.

Move furniture out of area to be cleaned. Place aluminum foil or wax paper under legs of furniture too heavy to move to prevent wood finishes from staining carpet. Pin up furniture skirts and draperies.

Pretreat spots and heavy traffic areas with a Hoover® Cleaning Solution*. See the "Cleaning Solutions" section.

*Available at additional cost if not included with your model.

Pretreating:

For best results, pretreat stains with a Hoover spot treatment (see Hoover Cleaning Solution Guide, pg. 18) to help loosen and remove even the most stubborn stains.

NOTE: To prevent staining, use plastic or aluminum foil to protect wood or metal surfaces from possible water spray.

NOTE: To avoid damage to wood floors underneath area rugs or carpet, place waterproof material (ex: plastic) underneath them before cleaning.

CAUTION

Do not clean over floor electrical outlets. Water will drip from the brushes and underside of the product after use and may puddle. To avoid damage to wood and laminate flooring and to avoid potential slip hazard, after use (a) do not leave the product on wood and laminate surfaces and move to a hard surface and (b) place unit on an absorbent material (such as a towel) to soak up drips.

IMPORTANT

For full suction, it is important that the Dirty Water Tank is properly secured before cleaning.

Continue using dry strokes until little water is visible passing through the nozzle.

For best results, Hoover recommends rinsing carpet with water only. This removes residual carpet cleaning solution. Remove Solution Tank and repeat. For heavily soiled areas, repeat. Avoid saturating carpet.

NOTE: Empty Dirty Water Tank when the motor sound becomes higher pitched and there is a loss in suction (see "Automatic shut-off"). You will also see the float rise and shut off suction at the same time.

Getting Started With Your SmartWash™ Carpet Cleaner:

Assembly

- 1 Insert the handle into the base until you hear a "click".

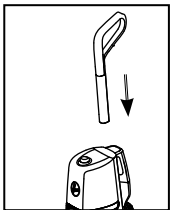

- 2 Wrap the power cord around the cord hooks for convenient storage.

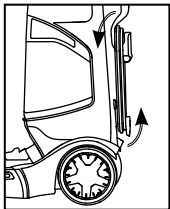

Fill the Clean Water Tank

- 1 Lift up to remove the Clean Water Tank.

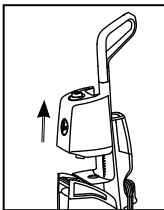

- 2 Remove the cap and add warm water to the top of tank. Replace cap.

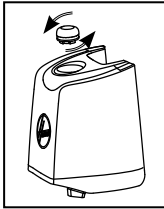

- 3 Align Clean Water Tank with the body of the unit and press FIRMLY into place.

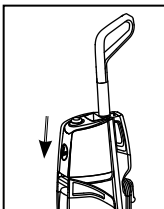

Fill the Solution Tank

- 1 Remove the Solution Tank from the back of the unit.

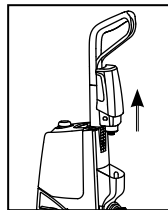

- 2 Remove the cap and fill with Hoover® Cleaning Solution to the top of the tank. Replace cap.

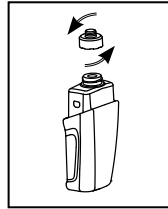

- 3 Place the Solution Tank back into the unit and press FIRMLY into place.

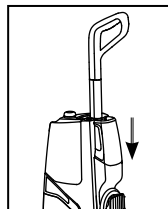

Using Your SmartWash™ Carpet Cleaner

- 1 Unwrap the power cord and plug unit in an electrical outlet.



- 2 Step on the Handle Release Pedal to recline the unit for cleaning position.

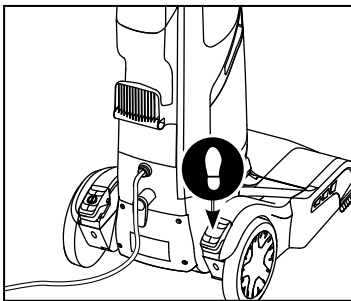

- 3 Step on the Power Pedal to turn ON.

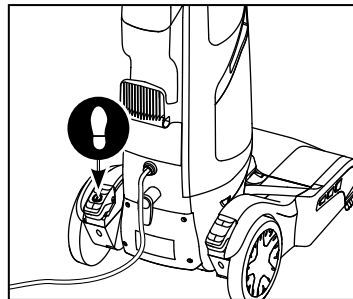

Using Your SmartWash™ Carpet Cleaner

- 4 Slowly move forward. The unit will automatically dispense the optimal amount of water and cleaning solution.

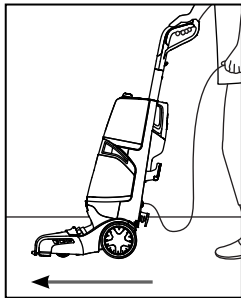

- 5 Slowly pull backward. The unit will automatically dry your carpets by extracting the water.

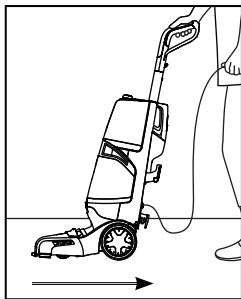

- 6 When your cleaning is complete and you want to reduce the dry time, press the Dry Only button. The Dry Only mode will extract remaining water from your carpet. Continue in this mode until little water is visibly passing through the nozzle.

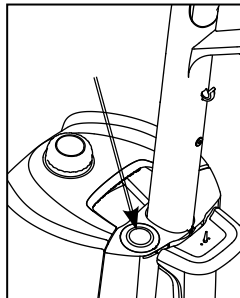

- 7 For best results, Hoover recommends rinsing the carpet with clean water only. This will remove residual carpet cleaning solution from your carpets. To Rinse with clean water only, remove the Solution Tank and then repeat steps 4 through 6.

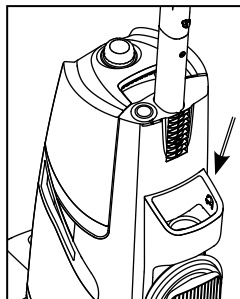

Maintenance

How to Empty

- 1 Turn the cleaner off and unplug from electrical outlet.

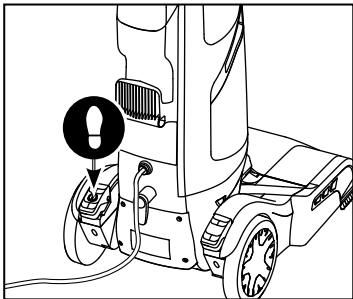

- 2 Grab the Dirty Water Tank handle and pull up to release. Remove Tank from carpet cleaner base at an angle.

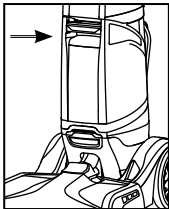

- 3 Place on a flat surface and unlatch Dirty Water Tank lid to remove top of tank.

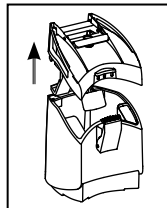

- 4 Empty tank, rinse, wipe filter clean and allow to air dry.

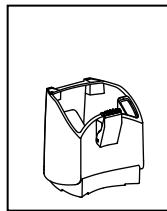

Dirty Water Tank: Your carpet cleaner is equipped with a shut off float within your dirty water tank. When the dirty water tank becomes full, the float will rise, shutting off the air flow through the nozzle. Once the float is activated, empty the dirty water tank.

Notices

IMPORTANT

Regarding the Dirty Water Tank: For full suction it is important that the Dirty Water Tank Lid is securely in place. If misplaced, poor to no suction will result.

IMPORTANT

For full suction, it is important that the Dirty Water Tank is properly secured before cleaning.

Continue using dry strokes until little water is visible passing through the nozzle.

For best results, Hoover recommends rinsing carpet with water only. This removes residual carpet cleaning solution. Remove Solution Tank and repeat. For heavily soiled areas, repeat. Avoid saturating carpet.

NOTE: Empty Dirty Water Tank when the motor sound becomes higher pitched and there is a loss in suction (see "Automatic shut-off"). You will also see the float rise and shut off suction at the same time.

CAUTION

Do not clean over floor electrical outlets. Water will drip from the brushes and underside of the product after use and may puddle. To avoid damage to wood and laminate flooring and to avoid potential slip hazard, after use (a) do not leave the product on wood and laminate surfaces and move to a hard surface and (b) place unit on an absorbent material (such as a towel) to soak up drips.

Maintenance

How to Remove and Clean Nozzle

- 1 To prevent possible leaking, remove and empty Clean Water Tank, Dirty Water Tank and Solution Tank.

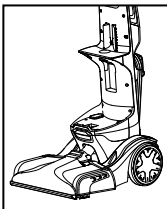

- 2 With handle in upright position, lift up on the Nozzle release then pull Nozzle forward to remove from carpet cleaner. BE CAREFUL not to instantly pull nozzle straight up.

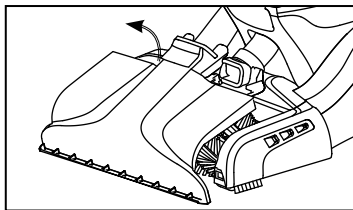

- 3 Rinse debris from Nozzle.

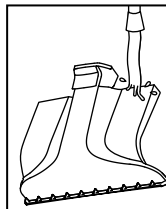

- 4 Position Nozzle onto foot, making sure to align the tabs at the top of the Nozzle with the notches inside the foot.

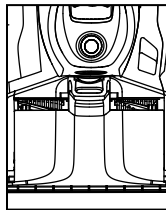

- 5 Slide Nozzle forward to snap into position.

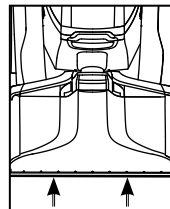

⚠ CAUTION ⚠

To reduce the risk of injury from moving parts, unplug before servicing.

⚠ IMPORTANT ⚠

The nozzle must be in the proper position for the unit to have proper suction.

Maintenance

How to Change and Clean Brushes

HOW TO REMOVE

- 1 To prevent possible leaking, remove Clean Water Tank, Dirty Water Tank and Solution Tank.

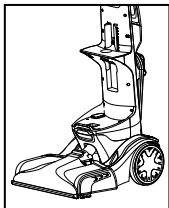

- 2 With handle in upright position, follow "Nozzle: How to Remove and Clean" instructions.

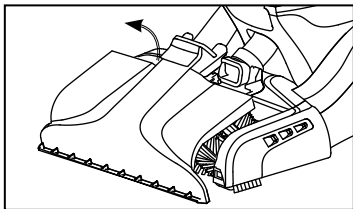

STORAGE

Before storing: Empty Clean Water Tank and let air dry. Replace on cleaner. Empty Dirty Water Tank, rinse tank and lid thoroughly with clean water and let air dry. Empty Solution Tank, rinse tank with clean water.

Allow brushes and underside of carpet cleaner to air dry thoroughly before storing carpet cleaner on a carpeted or wood surface.

- 3 Grab Side A and pull up to remove. Repeat on the other brush.

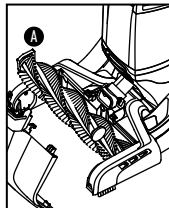

- 4 The brushes can be cleaned under running water.

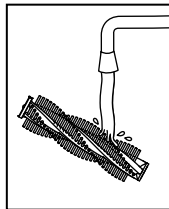

LUBRICATION

The motor is equipped with bearings that contain sufficient lubrication for the life of the motor. The addition of lubricant could cause damage. Therefore, do not add lubricant to motor bearings or brushrolls.

HOW TO REPLACE

- 1 At an angle, align side B on the brush to the drive gear.

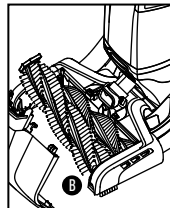

- 2 Press Tab A down until brush snaps in place.

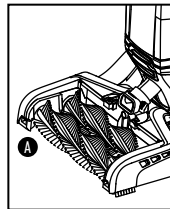

! CAUTION !

To reduce the risk of injury from moving parts, unplug before servicing.

Tools and Accessories

HOW TO ATTACH HOSE

- 1 Open Hose Connection Port. Insert hose end by inserting **FIRMLY** into Hose Solution Port

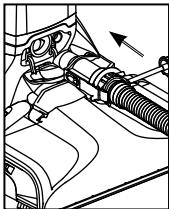

HOW TO REMOVE HOSE

- 1 Press trigger on tool to ensure all fluid has discharged from the hose. Press button on end of hose and pull to remove hose and solution connection from unit.
- 2 Close the Hose Port Door back into place. Make sure to close door to ensure proper suction. Unit may lose suction if not closed properly.

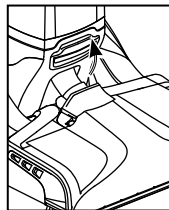
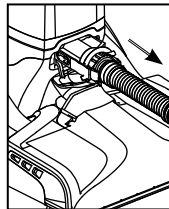

Read "Before You Begin Cleaning" instructions. Be sure to check Hoover Cleaning Guide on page 20 and the cleaning code on your upholstery. Use your cleaner only on upholstery marked "W" or "W/S".



To reduce the risk of injury from moving parts, unplug before servicing.

Tools and Accessories

How to Attach Tools

- 1 To ensure maximum performance and to protect your carpet, be sure to place the handle in the upright position while using the hose. Placing the handle in the upright position shuts off the FlexForce™ PowerBrushes.

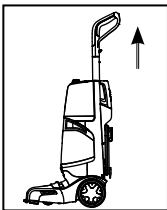

- 2 Connect tool to hose by sliding it onto the connector until it securely locks into place.

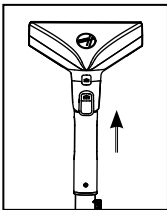

- 3 Using your thumb, push forward and up on the latch to remove tool.

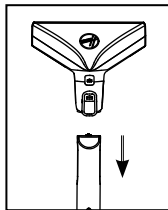

NOTE: Do not place unit at top of stairway to avoid falling down stairs.
Place unit at bottom of stairs and work up.

Tools and Accessories

Cleaning Carpeted Stairs and Upholstery

- 1 Read "Before you Begin Cleaning" instruction on page 9.
- 2 Attached hose as instructed (page 18).
- 3 Place handle in upright position. FlexForce™ PowerBrushes will not rotate while handle is in upright position.
- 4 Fill Clean Water Tank according to instructions.
- 5 Fill Solution Tank with Hoover® solution according to instructions.
- 6 Attach tool to end of hose.
- 7 Dry hands and plug cleaner into a properly grounded outlet.
- 8 Turn cleaner ON.
- 9 Pre-spray the area by holding the tool about one inch above the carpet and push it forward while pressing the trigger.
- 10 Slightly press the tool into area cleaning. Press the trigger and pull the tool slowly over the carpet. Release trigger at end of stroke.
- 11 Lift tool, and position it against Nozzle. Pull tool slowly over carpet without pressing trigger.
- 12 Overlap strokes by ½ inch to help prevent streaking.
- 13 It is best to alternate wet and dry strokes as described in steps.

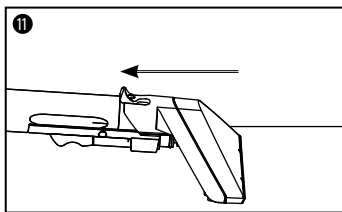
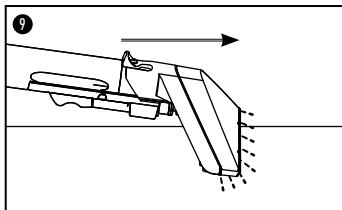

Tips

To avoid saturating carpet, do not use more than 4 wet strokes over any one area. Always end with dry strokes.

If additional cleaning is necessary, wait until the carpet is completely dry before using the tool again.

Empty Dirty Water Tank when the motor sound becomes higher pitched and there is a loss of suction. You will also see the float rise and shut off suction at the same time.

When finished cleaning, follow "after Cleaning" and "After Using Tool" instructions.

⚠ CAUTION ⚠

Use extra care when cleaning on stairs. To avoid personal injury or damage, and to prevent the cleaner from falling, always place cleaner at the bottom of stairs or on floor. Do not place cleaner on stairs or furniture, as it may result in injury or damage.

Hoover® Cleaning Solution Guide

Use only Hoover cleaning solutions to prevent potential harm to your carpet cleaner and keep your warranty.

For best results, use your Carpet Cleaner + Spot Treatment + Solutions.

Hoover has a full line of Detergents and Spot Treatments to complement your Hoover carpet cleaner and the specific condition of your carpet. To prevent project interruption, keep Detergent on hand and store with your carpet cleaner. Spot Treatment may be used as a pretreatment immediately before you clean your carpets, or as an independent treatment between cleaning your carpets.

EXPERT CARPET SOLUTIONS: PROFESSIONAL GRADE



EXPERT CLEAN™ CARPET WASHER DETERGENT

Powerful, professional strength cleaner lifts dirt and removes allergens for our deepest, extreme clean.



EXPERT CLEAN™ SPOT TREATMENT GEL

Professional grade targeted gel removes tough stains like ground-in dirt, allergens, chocolate and wine.



EXPERT PET™ CARPET WASHER DETERGENT

Powerful, professional strength enzymes break down biological stains, dirt and odor for a truly deep clean.



EXPERT PET™ SPOT TREATMENT SPRAY

Professional grade targeted enzyme spray removes tough stains like dirt, oils, urine and residual odor.

PLUS CARPET SOLUTIONS



CLEAN PLUS™ CARPET WASHER DETERGENT

Powerful cleaner for everyday dirt and grime.



CLEAN PLUS™ SPOT SPRAY

Powerful spot spray for everyday dirt and grime.



PET PLUS™ CARPET WASHER DETERGENT

Powerful cleaner enhanced with enzymes to tackle pet messes and eliminate odor.



PET PLUS™ SPOT SPRAY

Powerful spot spray enhanced with enzymes to tackle pet messes and eliminate odor.



PRO PLUS™ CARPET WASHER DETERGENT

Professional strength carpet & upholstery solution removes stubborn stains and odors.

HARD FLOOR SOLUTIONS



MULTI-FLOOR PLUS™ HARD FLOOR SOLUTION

Powerful hard floor cleaning solution removes everyday dirt and grime.



TILE & GROUT PLUS™ HARD FLOOR SOLUTION

Powerful hard floor cleaning solution cleans and revitalizes tile and grout surfaces.



STEAM PLUS™ HARD FLOOR SOLUTION

Powerful hard floor cleaning solution combines with steam to safely wash hard floors.

Need Help?

If you need further assistance:

If your product needs servicing within the warranty period, please contact Customer Service at 1-800-944-9200; Mon-Fri 7am-6pm EST. Always identify your carpet washer by the complete model number when requesting information or ordering parts. (The model number of the carpet washer is located on the data plate).

Please do not return this cleaner to the store.

Troubleshooting:

Any other servicing should be done by an authorized service representative.

USE TROUBLESHOOTING GUIDE AS A FIRST STEP TO RESOLVE ANY PROBLEMS YOU MAY BE EXPERIENCING.

If appliance is not working as it should, has been dropped, damaged, left outdoors, or dropped into water, call Customer Service at 1-800-944-9200 for further instruction before continuing use.

WARNING

To reduce the risk of personal injury - Unplug before cleaning or servicing.

WARNING

To reduce risk of fire and electric shock due to internal component damage, use only Hoover cleaning products intended for use with the appliance as noted.

QUESTIONS OR CONCERNS?

Contact Us: 1-800-944-9200

If you have any questions, visit **Hoover.com** or connect with us:

Twitter: @HooverUSA

Facebook: facebook.com/hover

Do not return to store. See back of product for model number.

PROBLEM	POSSIBLE CAUSE	POSSIBLE SOLUTION
Cleaner won't run	<ol style="list-style-type: none"> 1. Not firmly plugged in 2. No voltage in wall plug 3. Blown fuse or tripped breaker 4. Fuse in cleaner blown 5. On/Off pedal not depressed 	<ol style="list-style-type: none"> 1. Plug unit in firmly. 2. Check fuse or breaker in home. 3. Replace fuse or reset breaker in home. 4. Take to service center. 5. Press pedal.
Low suction	<ol style="list-style-type: none"> 1. Dirty Water Tank full/automatic shut off engaged 2. Blockage in tool on end of hose 3. Dirty Water Lid not on correctly 4. Dirty Water Tank Debris Filter clogged 5. Blockage in nozzle 6. Recovery Tank not properly secured 7. Recovery Nozzle not on correctly 8. Blockage in hose 	<ol style="list-style-type: none"> 1. Remove and empty Dirty Water Tank. See "How to Empty" page 13. 2. Remove tool and clear blockage. 3. Make sure lid is on securely. See "How to Clean" page 13. 4. See "How to Clean" page 13. 5. See "How to Clean" page 15. 6. Replace Recovery Tank and secure recovery tank latch. 7. Remove and replace Recovery Nozzle. See "How to Clean & Remove Nozzle" page 15. 8. Drop a coin through, clear with broom handle.
Hose Nozzle stops spraying liquid during use	<ol style="list-style-type: none"> 1. Clean Water Tank or Detergent Container is empty 2. Loose connection to solution port on foot of cleaner 	<ol style="list-style-type: none"> 1. Turn off Cleaner and fill Clean Water tank & Detergent Container. 2. Check for secure connection to solution port on foot of Cleaner.
Accessory Tool will not spray after filling the Clean Water Tank or Solution Tank	<ol style="list-style-type: none"> 1. Air is trapped in the hose & pump 	<ol style="list-style-type: none"> 1. Turn on the Cleaner. If hose does not spray, prime the pump by lowering the hose down to the floor and hold the trigger for up to one minute. 2. Aim downward & squeeze trigger.
Hose will not spray after priming pump	<ol style="list-style-type: none"> 1. Pump is defective 2. Not connected properly 	<ol style="list-style-type: none"> 1. Call for service: 1-800-944-9200. 2. Check connection.
Clean water won't dispense	<ol style="list-style-type: none"> 1. Clean Water Tank or Solution Tank not firmly in place 2. Clean Water Tank or Solution Tank empty 	<ol style="list-style-type: none"> 1. Make sure tank is securely locked in position. 2. Refill container according to cleaning instructions.
Solution won't dispense	<ol style="list-style-type: none"> 1. Unit is not moving in forward direction 	<ol style="list-style-type: none"> 1. Ensure unit is moving in forward direction.
Brushes won't rotate during floor cleaning	<ol style="list-style-type: none"> 1. Brushroll stall protection activated 2. Unit in upright position 	<ol style="list-style-type: none"> 1. Turn the unit off and back on, then inspect and clean for jams. 2. Brushes will not rotate in upright position. Step on handle release to start cleaning.
Water is Leaking out of Carpet Cleaner	<ol style="list-style-type: none"> 1. Clean Water Tank, Solution Tank or Dirty Water Tank not FIRMLY in place 	<ol style="list-style-type: none"> 1. Make sure the tank is secure.

SERVICE & WARRANTY

SERVICE INFORMATION

ANY SERVICING SHOULD BE DONE BY AN AUTHORIZED SERVICE REPRESENTATIVE CALL 1-800-944-9200 USA & CANADA

In the event that further assistance is required, visit an authorized service center. Find one nearest you by visiting our website at www.hoover.com. Costs of any transportation to and from any place of repair are to be paid by the owner. Always identify your product by the model number and manufacturing code when requesting information or ordering replacement parts. (The model number and manufacturing code are on the back of the product).

LIMITED FIVE YEAR WARRANTY (DOMESTIC USE)

WHAT THIS WARRANTY COVERS

When used and maintained in normal household use and in accordance with the Owner's Manual, your HOOVER® product is warranted against original defects in material and workmanship a full five years from date of purchase (the "Warranty Period"). During the Warranty Period, Hoover® will provide labor and parts at no cost to you to correct any such defect in products purchased in the United States, U.S. Military Exchanges and Canada.

HOW TO MAKE A WARRANTY CLAIM

If this product is warranted, take or send the product to either a Hoover® Sales and Service Center or Hoover® Authorized Warranty Service Dealer along with proof of purchase. For an automated referral to authorized service outlets in the U.S.A., phone: 1-800-944-9200 OR visit Hoover® online at www.hoover.com. For additional assistance or information concerning this Warranty or the availability of warranty service outlets, call the Hoover® Consumer Response Center, Phone 1-800-944-9200, Mon-Fri 8am-7pm EST. In Canada, contact Hoover® Canada, Carson Building, 100 Carson St., Etobicoke, Ontario M8W 3R9, Phone: 1-800-944-9200, Mon-Fri 8am-7pm EST.

WHAT THIS WARRANTY DOES NOT COVER

This warranty does not cover: use of the product in a commercial operation (such as maid, janitorial and equipment rental services), filter, brushroll and belt, improper maintenance of the product, damage due to misuse, acts of God, nature, vandalism or other acts beyond the control of Hoover®, owner's acts or omissions, use outside the country in which the product was initially purchased and resales of the product by the original owner. This warranty does not cover pick up, delivery, transportation or house calls, however, if you mail your product to a Hoover® Sales and Service Center for warranty service, cost of shipping will be paid one way.

This warranty does not apply to products purchased outside the United States, including its territories and possessions, outside a U.S. Military Exchange and outside of Canada. This warranty does not cover products purchased from a party that is not an authorized retailer, dealer, or distributor of Hoover® products.

OTHER IMPORTANT TERMS

This warranty is not transferable and may not be assigned. This Warranty shall be governed and construed under the laws of the state of Ohio. The Warranty Period will not be extended by any replacement or repair performed under this Warranty.

THIS WARRANTY IS THE EXCLUSIVE WARRANTY AND REMEDY PROVIDED BY HOOVER®. ALL OTHER WARRANTIES, EXPRESSED OR IMPLIED, INCLUDING WARRANTIES OF MERCHANTABILITY OR FITNESS FOR PARTICULAR PURPOSE, ARE DISCLAIMED. IN NO EVENT WILL HOOVER® BE LIABLE FOR ANY SPECIAL, INDIRECT, INCIDENTAL OR CONSEQUENTIAL DAMAGES OF ANY KIND OR NATURE TO OWNER OR ANY PARTY CLAIMING THROUGH OWNER, WHETHER BASED IN CONTRACT, NEGLIGENCE, TORT OR STRICT PRODUCTS LIABILITY OR ARISING FROM ANY CAUSE WHATSOEVER. Some states do not allow the exclusion of consequential damages, so the above exclusion may not apply to you. This warranty gives you specific rights; you may also have others that vary from state to state.



GUIDE D'UTILISATION

SMARTWASH+

AUTOMATIC CARPET CLEANER

IMPORTANT : Lisez attentivement le présent guide d'utilisation avant d'assembler et d'utiliser l'appareil.

Conçu aux États-Unis. Fabriqué en Chine. © Techtronic Floor Care Technology Limited, 2018. Tous droits réservés. Distribué par Royal Appliance Mfg. Co. Charlotte, NC 28262 Tous droits réservés. 961152078-R0



Bienvenue chez Hoover^{MD}.

Devenez officiellement propriétaire.

Enregistrez votre nettoyeur de tapis chez :



Visitez le site Hoover.com ou Hoover.ca



Appelez au 1 800 944-9200

C'EST GARANTI.

Nettoyez en toute confiance pendant jusqu'à 5 ans grâce à la garantie limitée de Hoover^{MD}. Consultez la garantie pour obtenir tous les détails.

Table des matières

Consignes de sécurité	28
Contenu de l'emballage	30
Guide produit	31
Outils et accessoires	32
Avant de commencer le nettoyage.....	33
Premiers pas.....	34
Assemblage	34
Utilisation de votre nettoyeur de tapis SmartWash ^{MC}	35
Entretien.....	37
Guide sur les solutions nettoyantes Hoover	44
Dépannage	45
Garantie.....	47

CONSIGNES DE SÉCURITÉ IMPORTANTES À CONSERVER

Lorsque vous utilisez des appareils électriques, veuillez toujours respecter entre autres les consignes de sécurité élémentaires suivantes :

VEUILLEZ LIRE TOUTES LES INSTRUCTIONS AVANT D'UTILISER CET APPAREIL.

AVERTISSEMENT :

POUR RÉDUIRE LE RISQUE D'INCENDIE, DE DÉCHARGE ÉLECTRIQUE, DE DOMMAGE OU DE BLESSURE :

- Assemblez entièrement l'appareil avant de l'utiliser.
- Faites seulement fonctionner l'appareil à la tension indiquée sur la plaque signalétique située à l'arrière de l'aspirateur-chariot.
- Ne laissez pas l'appareil en marche sans surveillance. Débranchez la fiche de la prise de courant dès la fin de l'utilisation et avant le nettoyage ou l'entretien.
- N'utilisez pas l'appareil à l'extérieur.
- N'immergez pas l'appareil. Ne l'utilisez que sur des tapis humidifiés par le processus de nettoyage.
- Pour réduire les risques d'incendie et de décharge électrique causés par des composants internes endommagés, utilisez uniquement les produits nettoyants HOOVER conçus pour cet appareil. Consultez la section Produits nettoyants (page 44) de ce manuel.
- Ne permettez pas aux enfants de jouer avec l'appareil. Cet appareil ne doit pas être utilisé par des enfants de moins de 12 ans. Exercez une surveillance étroite lorsque l'appareil est utilisé à proximité d'enfants. Gardez l'appareil hors de la portée

des enfants et ne laissez pas ces derniers introduire leurs doigts ou d'autres objets dans aucune ouverture afin d'éviter les blessures ou les bris.

- Utilisez l'appareil uniquement aux fins décrites dans le présent guide. Utilisez uniquement les accessoires et produits recommandés par le fabricant.
- N'utilisez pas l'appareil lorsque le cordon ou la fiche est endommagé. Cessez d'utiliser l'appareil s'il ne fonctionne pas comme prévu, s'il a été échappé sur le sol ou dans l'eau, s'il est endommagé ou s'il a été laissé à l'extérieur et apportez-le au centre de réparations.
- Ne tirez pas et ne transportez l'appareil par son cordon, n'utilisez pas le cordon comme une poignée, ne coinciez pas le cordon dans l'embrasure d'une porte et ne le tirez pas contre des arêtes ou des cornières tranchantes. Ne placez pas l'appareil sur le cordon. Ne faites pas rouler l'appareil sur le cordon. Tenez le cordon éloigné des surfaces chaudes.
- Ne débranchez pas l'appareil en tirant le cordon. Débranchez l'appareil en tenant la fiche et non le cordon.
- Ne manipulez pas la fiche ou l'appareil avec des mains mouillées.
- N'insérez aucun objet dans les ouvertures. N'utilisez pas l'appareil si les ouvertures sont obstruées. Assurez-vous qu'elles sont exemptes de poussière, de mousse, de cheveux ou de tout ce qui pourrait réduire le débit d'air.
- Gardez les cheveux, les vêtements amples, les doigts et toute autre partie du corps à l'écart des ouvertures et des pièces en mouvement.
- Éteignez toutes les commandes avant de débrancher l'appareil.

- Redoublez de prudence lorsque vous utilisez l'appareil dans un escalier. Pour éviter tout dommage ou blessure et empêcher l'appareil de tomber, placez toujours ce dernier au bas des escaliers ou sur le plancher. Ne placez pas l'appareil sur les marches d'un escalier ou sur un meuble, car cela peut entraîner des dommages ou des blessures.
- N'utilisez pas l'appareil pour aspirer des liquides inflammables ou combustibles, comme de l'essence, ni de la sciure de bois, ni dans des endroits où de telles substances peuvent être présentes.
- Branchez l'appareil uniquement dans une prise correctement mise à la terre. Consultez les instructions de mise à la terre.
- N'utilisez pas l'appareil pour aspirer quoi que ce soit qui brûle ou dégage de la fumée comme des cigarettes, des allumettes ou des cendres chaudes.
- N'utilisez pas l'appareil sans avoir installé les filtres et les réservoirs.
- Ne déplacez pas l'appareil sur des prises de courant au sol.

INSTRUCTIONS DE MISE À LA TERRE :

Cet appareil doit être mis à la terre. S'il devait mal fonctionner ou être endommagé, la mise à la terre fournira au courant électrique une résistance moindre afin de réduire le risque de décharge électrique. Cet appareil est muni d'un cordon électrique comportant un conducteur de protection (C) et une

AVERTISSEMENT : Ce produit contient des produits chimiques reconnus par l'État de la Californie comme pouvant causer le cancer, des anomalies congénitales ou des dysfonctions du système reproducteur. **BIEN SE LAVER LES MAINS APRÈS LA MANIPULATION.**

fiche de mise à la terre (A). La fiche doit être insérée dans une prise appropriée (B) qui est bien installée et mise à la terre conformément à tous les codes et règlements locaux.

AVERTISSEMENT :

Le branchement inapproprié du conducteur de protection peut entraîner des risques de décharge électrique. Consultez un électricien ou un technicien qualifié si vous n'êtes pas certain que la prise est bien mise à la terre. Ne modifiez pas la fiche fournie avec l'appareil. Si elle ne s'insère pas dans la prise, communiquez avec un électricien qualifié pour faire installer

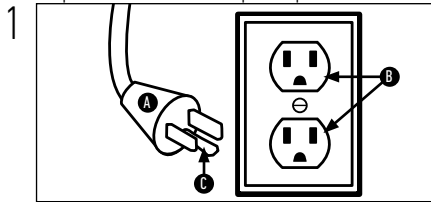

une prise appropriée. Cet appareil a été conçu pour être utilisé sur un circuit d'une tension nominale de 120 V. Il est équipé d'une fiche de mise à la terre semblable à la fiche (A) illustrée à la figure 1. Un adaptateur temporaire (D) peut être utilisé pour brancher cette fiche à une prise à deux alvéoles (E), si une prise correctement mise à la terre n'est pas disponible (figure 2). L'adaptateur temporaire doit uniquement être utilisé en attendant qu'une prise correctement mise à la terre (B) soit installée par un électricien qualifié (figure 1). La languette rigide verte (F), ou ce qui lui ressemble, attachée à

l'adaptateur doit être reliée à une mise à la terre permanente (G), telle que le couvercle d'une boîte de sortie correctement mise à la terre (figure 2). Lorsque l'adaptateur est utilisé, il doit être maintenu en place à l'aide d'une vis à métaux. REMARQUE : Au Canada, l'utilisation d'un adaptateur temporaire n'est pas autorisée par le Code canadien de l'électricité.

MISE EN GARDE :

POUR RÉDUIRE LES RISQUES DE DOMMAGE :

- Évitez d'utiliser l'appareil pour ramasser des objets durs ou aux arêtes tranchantes, car ils pourraient endommager l'appareil.
- Rangez l'appareil adéquatement à l'intérieur et dans un endroit

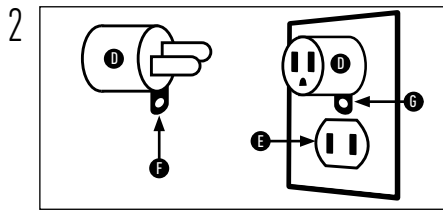





- sec. N'exposez pas l'appareil à des conditions de gel.
- N'utilisez pas d'objet aux arêtes tranchantes pour nettoyer le tuyau, car cela risquerait de l'endommager.
 - Pour réduire le temps de séchage, assurez-vous que l'endroit est bien aéré lorsque vous utilisez des détergents et d'autres produits

nettoyants avec cet appareil.

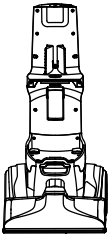
- Afin d'éviter le matage et le retour des salissures, évitez tout contact avec les tapis tant que ceux-ci ne sont pas complètement secs. Tenez les enfants et les animaux à distance des tapis tant que ceux-ci ne sont pas complètement secs.
- N'entreposez pas cet appareil en laissant de la solution dans les réservoirs.
- Lorsque le rouleau-brosse est en marche, ne laissez pas l'appareil trop longtemps au même endroit, car vous risqueriez d'endommager le plancher.
- N'utilisez pas cet appareil sur des planchers durs. Ce faisant, vous pourriez égratigner ou endommager votre plancher.
- Après l'utilisation, de l'eau s'égoutte près des brosses et sous l'appareil et peut créer une flaque. Pour éviter d'endommager les parquets en bois et les planchers lamellés et pour éviter les risques de chute, observez les consignes suivantes après l'utilisation : a) ne laissez pas l'appareil sur les surfaces en bois ou lamellées, mais déplacez-le plutôt sur une surface dure; b) placez l'appareil sur un matériau absorbant (tel qu'une serviette) pour éponger tout excédent d'eau.

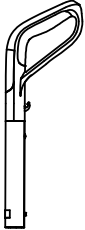
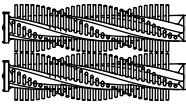
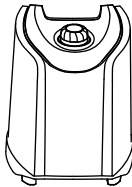
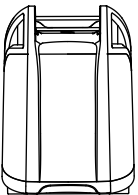
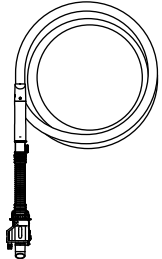
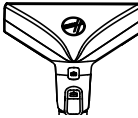
Contenu de la boîte

Shampouineuse		Réservoir à solution		Poignée supérieure		Brosses motorisées FlexForce™	
Réservoir d'eau				Accessoire		Accessoire antimicrobien 2-en-1*	
						D. Sac de rangement pour outils	
						Bouteille de solution nettoyante échantillon	

*Les outils et accessoires varient en fonction du modèle. Les accessoires non-inclus avec votre modèle peuvent être achetés séparément en vous rendant à Hoover.com.

Apprivoiser votre SmartWash^{MC} de Hoover^{MD}

1. Conception de poignée sans gâchette
2. Réservoir d'eau propre
3. Filtre
4. Réservoir de récupération d'eau sale
5. Raccord du tuyau
6. Buse de récupération amovible
7. Écran LED lavage/séchage automatique
8. Brosses motorisées amovibles FlexDuo^{MC}
9. Réservoir à solution
10. Poignée de transport
11. Enrouleur de cordon
12. Pédale de dégagement de la poignée
13. Pédale marche/arrêt

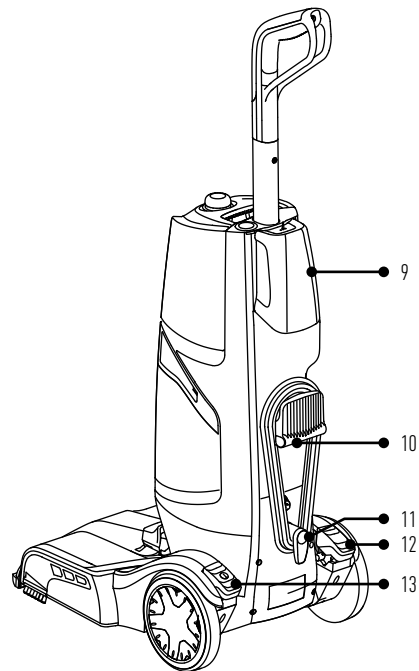
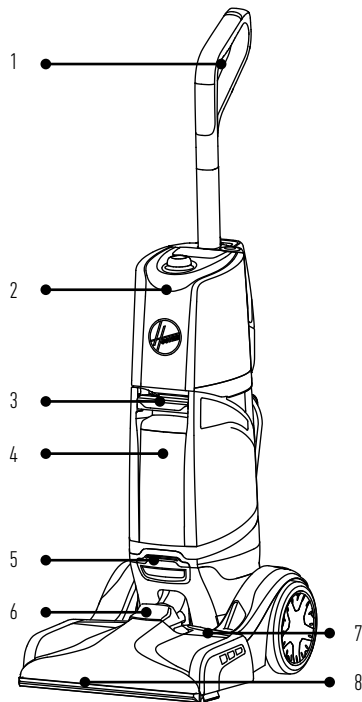

Outils et accessoires :

Accessoire pour escaliers*

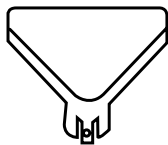

Suceur plat*



Outil pour revêtements en tissu*

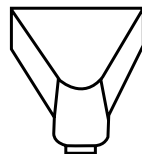

Accessoire antimicrobien 2-en-1* :

L'accessoire antimicrobien empêche le développement des bactéries et la formation d'odeurs et vous permet de choisir entre deux inserts.

A. L'insert à pointes en caoutchouc sert à éliminer les taches désagréables et à effectuer les nettoyages hygiéniques.

B. L'insert à poils offre une solide puissance de brossage.

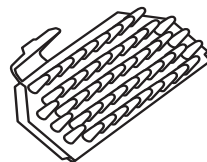
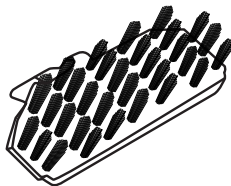
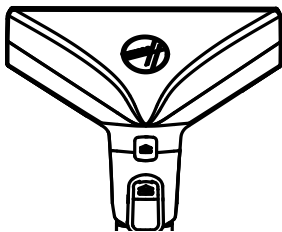

*Les outils et accessoires varient en fonction du modèle. Les accessoires non-inclus avec votre modèle peuvent être achetés séparément en vous rendant à Hoover.com.

Avant de commencer le nettoyage :

Tout d'abord, utilisez un aspirateur Hoover pour bien nettoyer vos tapis et revêtements en tissu.

N'utilisez pas le nettoyeur à tapis en guise d'aspirateur classique.

N'utilisez votre nettoyeur à tapis que si le tissu de revêtement porte le code « W » (nettoyage à base d'eau) ou « S/W » (nettoyage à base de solvant ou à sec ou à base d'eau). Ne nettoyez pas de tissu portant le code « S » (nettoyage à base de solvant ou à sec seulement).

Testez d'abord la stabilité des couleurs dans un petit endroit caché. Frottez doucement la surface à l'aide d'un chiffon blanc humide. Attendez dix minutes et vérifiez si la couleur s'est estompée ou a déteint au moyen d'un essuie-tout blanc.

Sortez les meubles de la zone à nettoyer. Placez des morceaux de papier d'aluminium ou de papier ciré sous les pattes des meubles trop lourds pour être transportés afin d'éviter de tacher le tapis avec les surfaces en bois. Relevez les jupes de meubles et draperies, et épinglez-les en place.

Prétraitez les taches et les zones de trafic dense en utilisant une solution nettoyante HooverMD*. Consultez la section sur les solutions nettoyantes.

*En vente séparément si non comprise avec votre modèle.

Prétraitement :

Pour obtenir des résultats optimaux, prétraitez les taches en utilisant un détachant Hoover (reportez-vous au guide des solutions nettoyantes Hoover, à la page 44) pour aider à déloger et à éliminer les taches les plus tenaces.

REMARQUE : Pour éviter de provoquer des taches, utilisez des morceaux de film plastique ou de papier d'aluminium pour protéger les surfaces en bois ou en métal des éventuelles éclaboussures.

REMARQUE : Pour éviter d'endommager les planchers de bois sous les tapis, placez un matériau imperméable (p. ex. : plastique) entre les tapis et le plancher avant de nettoyer.

⚠ MISE EN GARDE ⚠

Ne déplacez pas l'appareil sur des prises de courant au sol. Après l'utilisation, de l'eau s'égoutte près des brosses et sous l'appareil et peut créer une flaque. Pour éviter d'endommager les parquets en bois et les planchers lamellés et pour éviter les risques de chute, observez les consignes suivantes après l'utilisation : a) ne laissez pas l'appareil sur les surfaces en bois ou lamellées, mais déplacez-le plutôt sur une surface dure; b) placez l'appareil sur un matériau absorbant (tel qu'une serviette) pour éponger tout excédent d'eau.

⚠ IMPORTANT ⚠

Pour que l'appareil offre une succion totale, il est important que le réservoir d'eau sale soit bien assujéti avant le nettoyage.

Continuez d'effectuer des passages à sec jusqu'à ce que vous ne voyiez presque plus d'eau passer dans la buse.

Pour obtenir des résultats optimaux, Hoover vous recommande de rincer les tapis à l'eau seulement. Cela permet d'éliminer les résidus de solution nettoyante pour tapis. Remplissez le réservoir de solution d'eau et répétez. Pour les endroits très sales, répétez. Évitez de saturer le tapis.

REMARQUE : Videz le réservoir d'eau sale lorsque le son du moteur devient plus aigu et que vous ressentez une perte de succion (consultez la section sur l'arrêt automatique de l'appareil). Vous verrez aussi le flotteur s'élever et couper la succion en même temps.

Premiers pas avec votre nettoyeur de tapis SmartWash^{MC} :

Assemblage

- 1 Insérez la poignée dans la base jusqu'à entendre un cliquetis.

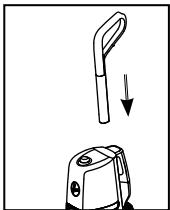

- 2 Enroulez le cordon d'alimentation autour des crochets pour faciliter l'entreposage.

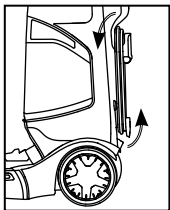

Remplissez le réservoir d'eau propre

- 1 Soulevez et retirez le réservoir d'eau propre.

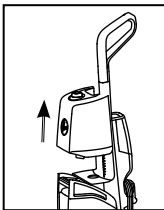

- 2 Retirez le bouchon et ajoutez de l'eau chaude en haut du réservoir. Remettez le bouchon en place.

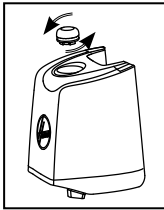

- 3 Alignez le réservoir d'eau propre avec le corps de l'appareil et PUSSEZ-LE fermement pour le mettre en place.

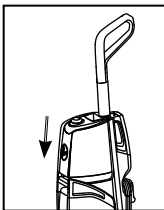

Fill the Solution Tank

- 1 Retirez le réservoir de solution de l'arrière de l'appareil.

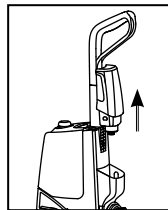

- 2 Retirez le bouchon et versez la solution nettoyante Hoover[®] en haut du réservoir. Remettez le bouchon en place.

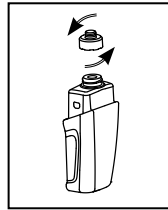

- 3 Réinstallez le réservoir de solution dans l'appareil et PUSSEZ-LE fermement pour le mettre en place.

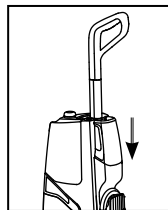

Utilisation de votre nettoyeur de tapis SmartWash^{MC}

- 1 Déroulez le cordon d'alimentation et branchez l'appareil dans une prise de courant.

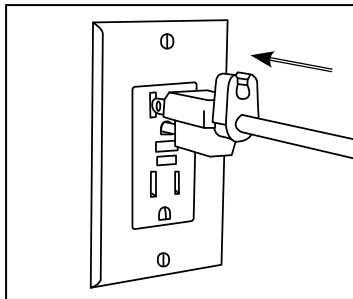

- 2 Appuyez sur la pédale de dégagement de la poignée pour incliner l'appareil en position de nettoyage.

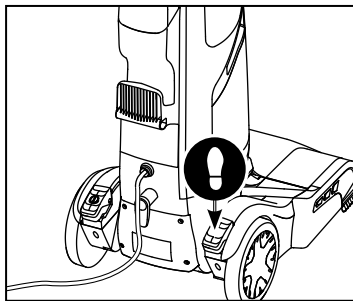

- 3 Appuyez sur la pédale d'alimentation pour allumer l'appareil.

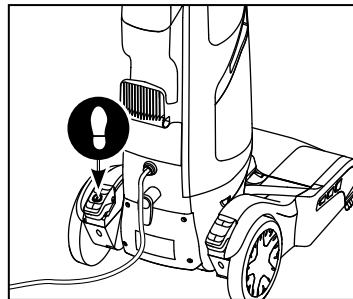

Utilisation de votre nettoyeur de tapis SmartWash^{MC}

- 4 Poussez doucement vers l'avant. L'appareil distribue automatiquement la quantité optimale d'eau et de solution nettoyante.

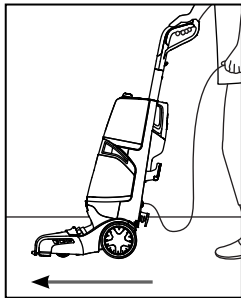

- 5 Tirez doucement vers l'arrière. L'appareil sèche automatiquement vos tapis en extrayant l'eau.

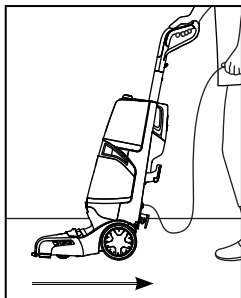

- 6 Lorsque le nettoyage est terminé et que vous souhaitez réduire le temps de séchage, appuyez sur le bouton Dry Only (Séchage uniquement). Le mode Dry Only (Séchage uniquement) extrait la quantité d'eau restante de votre tapis. Continuez avec ce mode jusqu'à ce que vous ne voyiez presque plus d'eau passer dans la buse.

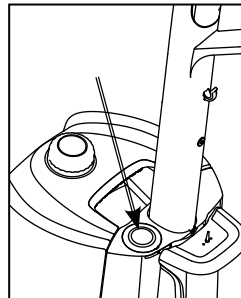

- 7 Pour obtenir des résultats optimaux, Hoover vous recommande de rincer les tapis à l'eau seulement. Cela permet d'éliminer les résidus de solution nettoyante de vos tapis. Pour rincer à l'eau propre seulement, retirez le réservoir de solution, puis répétez les étapes 4 à 6.

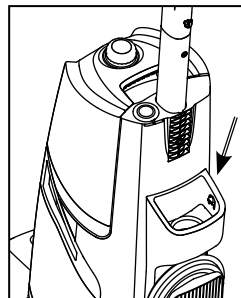

Entretien

Comment vider l'appareil

- 1 Éteignez l'appareil et débranchez-le de la prise de courant.

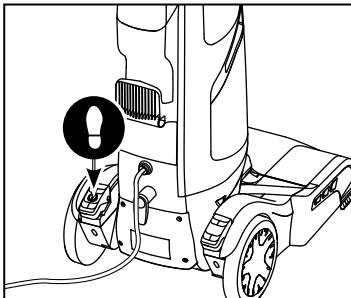

- 2 Agrippez la poignée du réservoir d'eau sale et tirez-la vers le haut pour la dégager. Retirez le réservoir de la base du nettoyeur de tapis selon un angle.

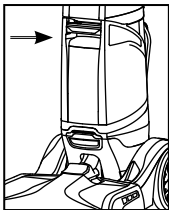

- 3 Déposez-le sur une surface plane et dégagez le loquet du couvercle du réservoir d'eau sale pour retirer le haut du réservoir.

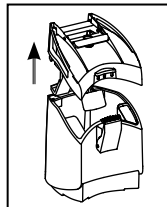

- 4 Videz le réservoir, rincez-le, nettoyez le filtre et laissez-le sécher à l'air libre.

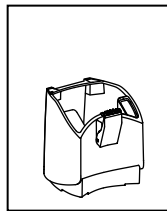

Réservoir d'eau sale: Votre nettoyeur de tapis est équipé d'un flotteur d'arrêt dans votre réservoir d'eau sale. Lorsque le réservoir d'eau sale est plein, le flotteur s'élève et coupe le débit d'air dans la buse. Une fois le flotteur activé, videz le réservoir d'eau sale.

Remarques

⚠ IMPORTANT ⚠

À propos du réservoir d'eau sale : Pour que l'appareil offre une succion totale, il est important que le couvercle du réservoir d'eau sale soit bien assujéti en place. S'il est mal positionné, la succion sera faible ou inexistante.

⚠ IMPORTANT ⚠

Pour que l'appareil offre une succion totale, il est important que le réservoir d'eau sale soit bien assujéti avant le nettoyage.

Continuez d'effectuer des passages à sec jusqu'à ce que vous ne voyiez presque plus d'eau passer dans la buse.

Pour obtenir des résultats optimaux, Hoover vous recommande de rincer les tapis à l'eau seulement. Cela permet d'éliminer les résidus de solution nettoyante pour tapis. Remplissez le réservoir de solution d'eau et répétez. Pour les endroits très sales, répétez. Évitez de saturer le tapis.

REMARQUE : Videz le réservoir d'eau sale lorsque le son du moteur devient plus aigu et que vous ressentez une perte de succion (consultez la section sur l'arrêt automatique de l'appareil). Vous verrez aussi le flotteur s'élever et couper la succion en même temps.

⚠ MISE EN GARDE ⚠

Ne déplacez pas l'appareil sur des prises de courant au sol. Après l'utilisation, de l'eau s'égoutte près des brosses et sous l'appareil et peut créer une flaque. Pour éviter d'endommager les parquets en bois et les planchers lamellés et pour éviter les risques de chute, observez les consignes suivantes après l'utilisation : a) ne laissez pas l'appareil sur les surfaces en bois ou lamellées, mais déplacez-le plutôt sur une surface dure; b) placez l'appareil sur un matériau absorbant (tel qu'une serviette) pour éponger tout excédent d'eau.

Entretien

Retrait et nettoyage de la buse

- 1 Pour empêcher les éventuelles fuites, retirez et videz le réservoir d'eau propre, le réservoir d'eau sale et le réservoir de solution.

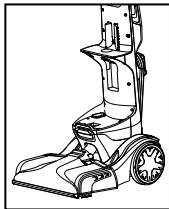

- 2 Placez la poignée en position verticale, tirez vers le haut le dégagement de la buse, puis poussez la buse vers l'avant pour la retirer du nettoyeur de tapis. VEILLEZ à ne pas tirer instantanément la buse vers le haut.

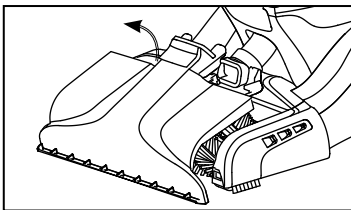

- 3 Rincez les débris de la buse.

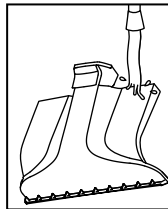

- 4 Placez la buse sur le pied en prenant soin d'aligner les onglets du haut de la buse avec les encoches du pied.

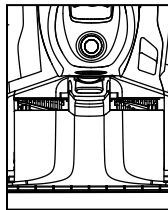

- 5 Poussez la buse vers l'avant et enclenchez-la en place.

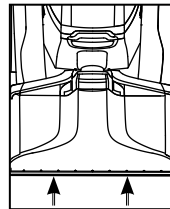

⚠ MISE EN GARDE ⚠

Débranchez l'appareil avant d'en effectuer l'entretien afin de réduire le risque de blessures présenté par les pièces en mouvement.

⚠ IMPORTANT ⚠

La buse doit être dans la bonne position pour que le réservoir d'eau sale s'installe correctement et que l'appareil fournisse une bonne succion.

Entretien

Comment changer et nettoyer les brosses

COMMENT LES ENLEVER

- 1 Pour empêcher les éventuelles fuites, retirez le réservoir d'eau propre, le réservoir d'eau sale et le réservoir de solution.

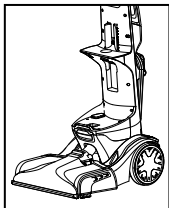

- 2 Placez la poignée en position verticale et conformez-vous aux instructions de la section « Retrait et nettoyage de la buse ».

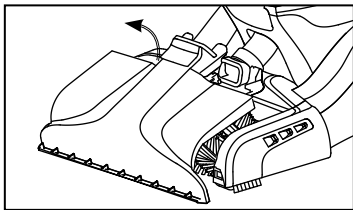

- 3 Agrippez le côté A et tirez-la vers le haut pour la retirer. Répétez l'opération sur l'autre brosse.

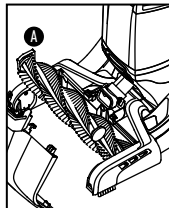

- 4 Les brosses peuvent être nettoyées à l'eau courante.

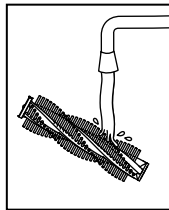

HOW TO REPLACE

- 1 Selon un angle, alignez le côté B de la brosse avec l'engrenage d'entraînement.

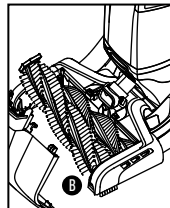

- 2 Appuyez sur la languette A jusqu'à ce que la brosse se mette en place.

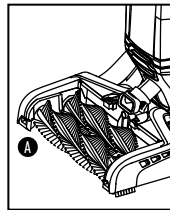

RANGEMENT

Avant le rangement : Videz le réservoir d'eau propre et laissez-le sécher à l'air libre. Remplacez-le sur le nettoyeur. Videz le réservoir d'eau sale, rincez le réservoir ainsi que son couvercle à l'eau propre et laissez-les sécher à l'air libre. Videz le

réservoir de solution et rincez-le à l'eau propre. Laissez les brosses et le dessous du nettoyeur à tapis sécher complètement à l'air libre avant de ranger le nettoyeur à tapis sur une surface tapissée ou en bois.

LUBRIFICATION

Le moteur est doté de roulements suffisamment lubrifiés pour la durée de vie du moteur. L'ajout de lubrifiant pourrait causer des dommages. C'est pourquoi vous ne devez pas ajouter de lubrifiant dans les roulements du moteur.

⚠ MISE EN GARDE ⚠

Débranchez l'appareil avant d'en effectuer l'entretien afin de réduire le risque de blessures présenté par les pièces en mouvement.

Outils et accessoires

COMMENT FIXER LE TUYAU

- 1 Ouvrez la prise de connexion du tuyau. Insérez fermement le bout du tuyau dans l'orifice de solution du tuyau.

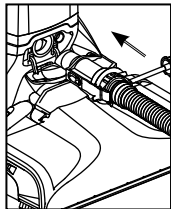

Lisez les instructions « Avant de commencer le nettoyage ». Prenez soin de bien consulter le Guide de nettoyage Hoover à la page 44, ainsi que le code de nettoyage de votre tissu de revêtement. N'utilisez votre nettoyeur que sur les tissus de revêtement portant le code « W » ou « W/S ».

COMMENT RETIRER LE TUYAU

- 1 Appuyez sur la gâchette de l'accessoire pour vous assurer que tout le liquide est éjecté du tuyau. Appuyez sur le bouton situé à l'extrémité du tuyau et tirez pour retirer le tuyau et la connexion de solution de l'appareil.
- 2 Fermez le clapet de la prise du tuyau dans son emplacement. Veillez à ce que le clapet soit bien fermé pour conserver une bonne succion. L'appareil peut perdre sa puissance de succion s'il n'est pas fermé correctement.

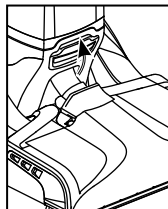
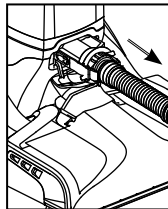

⚠ MISE EN GARDE ⚠

Débranchez l'appareil avant d'en effectuer l'entretien afin de réduire le risque de blessures présenté par les pièces en mouvement.

Outils et accessoires

Comment fixer les outils

1 Pour profiter d'un rendement optimal et protéger votre tapis, prenez soin de placer la poignée en position verticale avant d'utiliser le tuyau. Lorsque la poignée est en position verticale, les brosses motorisées FlexForce™ sont éteintes.

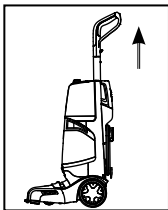

2 Branchez l'outil au tuyau en le glissant sur le connecteur jusqu'à ce qu'il se verrouille en place.

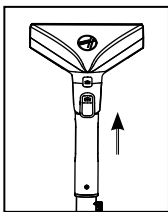

3 Pour retirer l'outil, appuyez sur le loquet avec votre pouce et poussez vers l'avant et vers le haut.

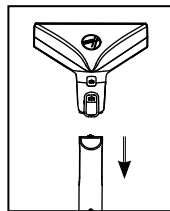

NOTE: Do not place unit at top of stairway to avoid falling down stairs.
Place unit at bottom of stairs and work up.

Outils et accessoires

Nettoyage de tapis d'escaliers et de tissus de revêtement

- 1 Lisez les instructions du chapitre « Avant de commencer le nettoyage » à la page 33.
- 2 Branchez le tuyau conformément aux instructions (page 32).
- 3 Placez la poignée en position verticale. Les brosses motorisées FlexForce™ ne fonctionnent pas lorsque la poignée est en position verticale.
- 4 Remplissez le réservoir d'eau propre conformément aux instructions.
- 5 Remplissez le réservoir de solution d'une solution Hoover™ conformément aux instructions.
- 6 Installez l'accessoire à l'extrémité du tuyau.
- 7 Séchez-vous les mains puis branchez le nettoyeur dans une prise de courant mise à la terre fonctionnelle.
- 8 Turn cleaner ON.
- 9 Vaporisez préalablement la zone en maintenant l'outil à environ 2,5 cm (1 po) au-dessus du tapis et poussez-le vers l'avant en appuyant sur la détente.
- 10 Poussez légèrement l'outil dans la zone à nettoyer. Appuyez sur la détente et tirez lentement au-dessus du tapis. Relâchez la détente à la fin du passage.
- 11 Soulevez l'accessoire et placez-le contre la buse. Tirez lentement l'accessoire sur du tapis sans appuyer sur la gâchette.
- 12 Faites chevaucher les passages d'environ 1,27 cm (½ po), afin d'éviter de laisser des traces.
- 13 Il est préférable d'alterner entre passages à l'eau et passages à sec comme décrit dans les étapes.

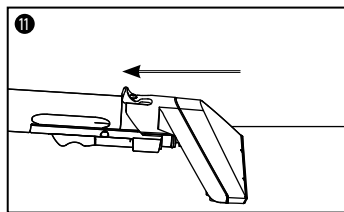
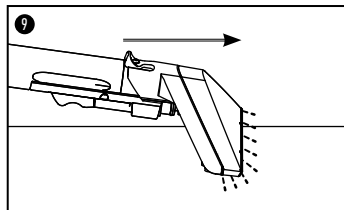

Astuce

Pour éviter de saturer le tapis, n'effectuez pas plus de quatre passages à l'eau dans un espace donné. Terminez toujours en effectuant des passages à sec.

Si vous avez besoin de nettoyer davantage, attendez que le tapis soit bien sec avant de réutiliser l'appareil.

Videz le réservoir d'eau sale lorsque le son du moteur devient plus aigu et que vous ressentez une perte de succion. Vous verrez aussi le flotteur s'élever et couper la succion en même temps.

Lorsque vous avez terminé de nettoyer, suivez les instructions « Après le nettoyage » et « Après avoir utilisé l'appareil ».

! MISE EN GARDE !

Redoublez de prudence lorsque vous utilisez l'appareil dans un escalier. Pour éviter tout dommage ou blessure et empêcher l'appareil de tomber, placez toujours ce dernier au bas des escaliers, sur le plancher. Ne placez pas l'appareil sur les marches d'un escalier ou sur un meuble, car cela peut entraîner des dommages ou des blessures.

Guide des solutions nettoyantes Hoover^{MD}

Utilisez les solutions de nettoyage de HOOVER pour éviter d'endommager votre shampoineuse à tapis et éviter l'annulation de votre garantie.

Utilisez votre shampoineuse à tapis + le traitement de taches + une solution afin d'obtenir des résultats optimaux.

Hoover offre une gamme complète de détergents et de traitements de taches adaptée à votre shampoineuse à tapis et les conditions particulières de votre tapis. Pour éviter l'arrêt de la pulvérisation, gardez le détergent à portée de main et rangez-le avec votre shampoineuse à tapis. Le traitement pour tache peut être utilisé comme prétraitement immédiatement avant de procéder au nettoyage de vos tapis ou à utiliser comme traitement avant le prochain nettoyage de tapis.

SOLUTIONS EXPERTES POUR TAPIS : QUALITÉ PROFESSIONNELLE



EXPERT CLEAN™ CARPET WASHER DETERGENT

Nettoyant puissant de qualité professionnelle pour soulever la saleté et éliminer les allergènes offrant le meilleur nettoyage en profondeur.



EXPERT CLEAN™ SPOT TREATMENT GEL

Nettoyant puissant de qualité professionnelle pour soulever la saleté et éliminer les allergènes offrant le meilleur nettoyage en profondeur.



EXPERT PET™ CARPET WASHER DETERGENT

Puissant détergent de qualité professionnelle avec enzymes pour décomposer les taches biologiques, la saleté et les odeurs pour un nettoyage vraiment profond.



EXPERT PET™ SPOT TREATMENT SPRAY

Gel en vaporisateur de qualité professionnelle pour cibler et éliminer les taches rebelles comme la saleté, les huiles, l'urine et les odeurs résiduelles.

SOLUTION PLUS CARPET



CLEAN PLUS™ CARPET WASHER DETERGENT

Nettoyant puissant pour la saleté quotidienne.



CLEAN PLUS™ SPOT SPRAY

Spray puissant pour les taches du quotidien.



PET PLUS™ CARPET WASHER DETERGENT

Nettoyant puissant amélioré avec des enzymes pour venir à bout des taches liées aux animaux de compagnie et éliminer les odeurs.



PET PLUS™ SPOT SPRAY

Puissant nettoyant pour les taches et saletés quotidiennes et les taches rebelles.



PRO PLUS™ CARPET WASHER DETERGENT

Puissant nettoyant amélioré avec enzymes qui s'attaque aux dégâts d'animaux et élimine les odeurs.

SOLUTIONS POUR PLANCHERS DURS



MULTI-FLOOR PLUS™ HARD FLOOR SOLUTION

Solution nettoyante puissante pour planchers durs pour nettoyer la saleté quotidienne.



TILE & GROUT PLUS™ HARD FLOOR SOLUTION

Puissante solution nettoyante pour planchers durs pour nettoyer et revitaliser les surfaces de carreaux et le coulis.



STEAM PLUS™ HARD FLOOR SOLUTION

Solution puissante de nettoyage à la vapeur sûre pour les planchers durs.

Dépannage?

Pour obtenir de l'aide supplémentaire :
Si votre produit nécessite un service d'entretien au cours de la période de garantie, veuillez communiquer avec le service à la clientèle au 1 800 944-9200, entre 7 h et 18 h (HNE) du lundi au vendredi. Identifiez toujours votre appareil à l'aide du numéro de modèle complet lorsque vous demandez des renseignements ou commandez des pièces. (Le numéro de modèle du nettoyeur de tapis est inscrit sur la plaque signalétique.)

VEUILLEZ NE PAS RETOURNER CE PRODUIT AU MAGASIN.

Dépannage :

Toute autre tâche d'entretien doit être confiée à un représentant de service autorisé.

UTILISEZ D'ABORD LE GUIDE DE DÉPANNAGE POUR RÉSOUDRE LES PROBLÈMES.

Si l'appareil ne fonctionne pas comme prévu, s'il est tombé sur le sol ou dans l'eau, s'il est endommagé ou a été laissé à l'extérieur, communiquez avec le service à la clientèle au 1 800 944-9200 pour obtenir de plus amples renseignements avant de poursuivre l'utilisation.

AVERTISSEMENT

Débranchez l'appareil avant de le nettoyer ou de faire l'entretien afin de réduire le risque de blessures.

DES QUESTIONS OU DES PRÉOCCUPATIONS?

Communiquez avec nous :
+1 800 944-9200

Si vous avez des questions, visitez le site Hoover.com ou suivez-nous

Twitter : @HooverUSA

Facebook : facebook.com/hover

Ne retournez pas le produit en magasin. Le numéro de modèle du produit est indiqué à l'arrière de l'appareil.

AVERTISSEMENT

Pour réduire les risques d'incendie et de décharge électrique causés par des composants internes endommagés, utilisez uniquement les produits nettoyants Hoover conçus pour cet appareil, comme il est indiqué.

PROBLÈME	CAUSE POSSIBLE	SOLUTION
L'appareil ne fonctionne pas.	<ol style="list-style-type: none"> 1. La prise est mal branchée. 2. Pas de tension à la prise murale. 3. Fusible grillé ou disjoncteur déclenché. 4. Le fusible du nettoyeur est grillé. 5. La pédale de mise en marche/arrêt n'est pas enfoncée. 	<ol style="list-style-type: none"> 1. Insérez entièrement la fiche dans la prise de courant. 2. Vérifiez les fusibles ou les disjoncteurs du domicile. 3. Remplacez le fusible ou enclenchez le disjoncteur du domicile. 4. Apportez la au centre de service. 5. Appuyez sur la pédale.
La succion est faible.	<ol style="list-style-type: none"> 1. Réservoir d'eau sale plein/arrêt automatique déclenché. 2. Obstruction dans l'outil au bout du tuyau. 3. Le couvercle du réservoir d'eau sale n'est pas installé correctement. 4. Le filtre à débris du réservoir d'eau sale est bouché. 5. Obstruction dans la buse. 6. Réservoir de récupération mal fixé. 7. La buse de récupération n'est pas installée correctement. 8. Tuyau obstrué. 	<ol style="list-style-type: none"> 1. Enlevez le réservoir d'eau sale et videz-le. Reportez-vous à la section « Comment vider l'appareil » à la page 37. 2. Enlevez l'outil et éliminez l'obstruction. 3. Assurez-vous que le couvercle est correctement installé. Reportez-vous à la section « Comment nettoyer » à la page 37. 4. Reportez-vous à la section « Comment nettoyer » à la page 37. 5. Reportez-vous à la section « Comment nettoyer » à la page 39. 6. Remplacez le réservoir de récupération et fixez le loquet du réservoir de récupération. 7. Retirez la buse de récupération et remplacez-la. Reportez-vous à la section « Retrait et nettoyage de la buse » page 39. 8. Laissez-y tomber une pièce de monnaie, nettoyez avec le manche du balai.
Le tuyau ne vaporise pas même après amorçage de la pompe.	<ol style="list-style-type: none"> 1. Le réservoir d'eau propre et le contenant de détergent sont vides. 2. Mauvais branchement à la prise de solution sur le pied du nettoyeur. 	<ol style="list-style-type: none"> 1. Éteignez le nettoyeur et remplissez le réservoir d'eau propre et le contenant de détergent. 2. Assurez-vous que le branchement à la prise de solution sur le pied du nettoyeur est bien effectué.
L'accessoire ne vaporise pas même lorsque le réservoir d'eau propre ou de solution est plein.	<ol style="list-style-type: none"> 1. Il y a de l'air piégé dans la pompe et le tuyau. 	<ol style="list-style-type: none"> 1. Allumez le nettoyeur. Si le tuyau ne vaporise pas de liquide, amorcez la pompe en abaissant le tuyau jusqu'au sol et en enfonçant la détente pendant une minute. 2. Visez vers le bas et serrez la détente.
Le tuyau ne vaporise pas même après amorçage de la pompe.	<ol style="list-style-type: none"> 1. La pompe est défectueuse. 2. Mauvais branchement. 	<ol style="list-style-type: none"> 1. Communiquez avec le service technique au +1 800 944-9200 2. Vérifiez le branchement.
L'appareil ne distribue pas d'eau propre.	<ol style="list-style-type: none"> 1. Le réservoir d'eau propre ou le réservoir de solution n'est pas bien mis en place. 2. Le réservoir d'eau propre ou le réservoir de solution est vide. 	<ol style="list-style-type: none"> 1. Assurez-vous que le réservoir est bien verrouillé en place. 2. Remplissez le contenant conformément aux instructions de nettoyage.
L'appareil ne distribue pas de solution.	<ol style="list-style-type: none"> 1. L'appareil ne se déplace pas vers l'avant. 	<ol style="list-style-type: none"> 1. Assurez-vous que l'appareil se déplace vers l'avant.
Les brosses ne tournent pas pendant le nettoyage du plancher.	<ol style="list-style-type: none"> 1. Le système antidécrochage de la brosse est activé. 2. L'appareil est en position verticale. 	<ol style="list-style-type: none"> 1. Mettez l'appareil hors tension, puis sous tension, l'inspecter et nettoyer les brossages. 2. Le rouleau-brosse s'arrête lorsque l'appareil est en position redressée. Appuyez avec le pied sur la pédale de déblocage de la poignée pour commencer le nettoyage.
De l'eau fuit de la shampooineuse.	<ol style="list-style-type: none"> 1. Le réservoir d'eau propre, le réservoir de solution ou le réservoir d'eau sale n'est pas installé FERMEMENT. 	<ol style="list-style-type: none"> 1. Assurez-vous que le réservoir est installé correctement.

ENTRETIEN & GARANTIE

RENSEIGNEMENTS SUR L'ENTRETIEN

TOUTE TÂCHE D'ENTRETIEN DOIT ÊTRE CONFIEE À UN REPRÉSENTANT DE SERVICE AUTORISÉ. APPELEZ AU 1 800 944-9200 (É.-U. ET CANADA).

Si vous avez besoin d'aide supplémentaire, visitez un centre de service autorisé. Trouvez le centre le plus près de chez vous en visitant notre site Web à www.hoover.com. Les frais de transport à destination et en provenance de l'emplacement de réparation sont payés par le propriétaire. Identifiez toujours votre produit par le numéro de modèle et le code de fabrication lorsque vous demandez des informations ou que vous commandez des pièces de rechange. (Le numéro de modèle et le code de fabrication de l'aspirateur se trouvent à l'arrière de l'appareil.)

GARANTIE LIMITÉE DE CINQ ANS (USAGE DOMESTIQUE) COUVERTURE DE LA GARANTIE

Lorsqu'ils sont utilisés et entretenus dans des conditions normales d'utilisation et d'entretien domestiques, comme il est stipulé dans le guide de l'utilisateur, votre produit HOOVERMD est garanti contre les défauts de fabrication et de main-d'œuvre pendant une période de cinq (5) ans à partir de la date d'achat (ci-après la « Période de garantie »). Pendant la période de garantie, Hoover fournira la main-d'œuvre et les pièces gratuitement afin de corriger une telle déféctuosité pour les produits achetés aux États-Unis dans les boutiques d'échanges militaires américaines et au Canada.

RÉCLAMATION AU TITRE DE LA GARANTIE

Si le produit est garanti, apportez ou envoyez le produit à un centre de vente et de service Hoover[®] ou chez un fournisseur autorisé de service sous garantie Hoover[®] avec une preuve d'achat. Pour obtenir la liste des points de service autorisés aux É.-U., composez le numéro du service automatisé au 1-800-944-9200 OU visitez Hoover[®] en ligne au www.hoover.com. Pour obtenir du soutien ou d'autres renseignements au sujet de la garantie ou pour connaître les centres de service offrant les réparations au titre de la garantie, communiquez avec le service à la clientèle Hoover[®] au 1 800 944-9200, entre 8 h et 19 h (HNE) du lundi au vendredi. Au Canada, communiquez avec Hoover[®] Canada, édifice Carson, 100, rue Carson, Etobicoke (Ontario), M8W 3R9. Téléphone : 1 800 944-9200, entre 8 h et 19 h (HNE) du lundi au vendredi.

ÉLÉMENTS NON COUVERTS PAR LA GARANTIE

La présente garantie ne couvre pas : l'utilisation du produit à des fins commerciales (comme par les femmes de chambre, les concierges et les services de location d'équipement), le filtre, le rouleau-brosse, la courroie, un entretien inadéquat du produit, les bris causés par la mauvaise utilisation, les cas fortuits, les catastrophes naturelles, le vandalisme et autres actes hors du contrôle de Hoover[®], les agissements ou omissions du propriétaire, l'utilisation à l'extérieur du pays d'achat et de revente d'origine du produit par le premier acheteur. La présente garantie ne couvre pas le ramassage, la livraison, le transport, ni les réparations à domicile. Toutefois, si vous envoyez votre produit par courrier à un centre de vente et de service Hoover[®] pour une réparation sous garantie, les frais de livraison de retour seront payés.

Cette garantie ne couvre pas les produits achetés à l'extérieur des États-Unis, y compris ses territoires et possessions, hors des boutiques d'échanges militaires et à l'extérieur du Canada. Cette garantie ne couvre pas les produits achetés à une partie n'étant pas un détaillant, un concessionnaire ou un distributeur autorisé des produits Hoover[®].

AUTRES CONDITIONS IMPORTANTES

This La présente garantie n'est pas transférable et ne peut pas être cédée. La présente garantie sera régie et interprétée selon les lois de l'État de l'Ohio. La période de garantie ne sera pas prolongée après tout remplacement ou toute réparation au titre de la présente garantie.

CETTE GARANTIE EST VOTRE UNIQUE RECOURS ET VOIE DE DROIT FOURNIS PAR HOOVERMD. TOUTES AUTRES GARANTIES, EXPRESSES OU TACITES, INCLUANT LES GARANTIES DE QUALITÉ MARCHANDE OU D'ADAPTATION À UN USAGE PARTICULIER, SONT DÉCLINÉES. EN AUCUN TEMPS, HOOVERMD NE POURRA ÊTRE TENUE RESPONSABLE DE TOUTS LES DOMMAGES-INTÉRÊTS SPÉCIAUX, INDIRECTS, ACCIDENTELS OU ACCESSOIRES D'AUCUNE SORTE OU D'AUCUNE NATURE ENVERS LE PROPRIÉTAIRE OU DE TOUTES PARTIES RÉCLAMANT AU NOM DU PROPRIÉTAIRE, QUE CE SOIT PAR CONTRAT, NÉGLIGENCE, TORT OU RESPONSABILITÉ STRICTE DES PRODUITS OU SURVENUS PAR QUELQUE CAUSE QUE CE SOIT. Certains États ne permettent pas l'exclusion des dommages consécutifs. Par conséquent, l'exclusion précédente pourrait ne pas être applicable dans votre cas. La présente garantie vous donne des droits précis. Vous pouvez également avoir d'autres droits, lesquels varient d'une province à l'autre.



MANUAL DEL USUARIO

SMARTWASH+

AUTOMATIC CARPET CLEANER

IMPORTANTE: Lea este manual con atención antes de ensamblar y usar este aparato.

Diseñado en EE. UU. Hecho en China. © 2018 Techtronic Floor Care Technology Limited. Todos los derechos reservados.
Distribuido por Royal Appliance Mfg. Co. Charlotte, NC 28262. Todos los derechos reservados. 961152078-R0



Bienvenido a la propiedad de Hoover.®

Hágalo oficial.

Registre su limpiadora de alfombras:



Visitando Hoover.com o Hoover.ca



Llamando al 1-800-944-9200

TIENE GARANTÍA.

Obtenga confianza al limpiar con la garantía limitada de hasta 5 años Hoover®
garantía limitada. Consulte la garantía para conocer los detalles completos.

Índice

Instrucciones de seguridad	52
Contenido de la caja	54
Guía del producto.....	55
Herramientas y accesorios.....	56
Antes de comenzar la limpieza.....	57
Pasos iniciales	58
Ensamblaje	58
Uso de su limpiadora de alfombras SmartWash™	59
Mantenimiento.....	61
Guía de soluciones de limpieza de Hoover.....	68
Resolución de problemas	69
Garantía.....	71

INSTRUCCIONES DE SEGURIDAD IMPORTANTES CONSERVE ESTAS INSTRUCCIONES

Cuando se utilizan aparatos eléctricos, se deben seguir siempre precauciones básicas, incluidas las siguientes:

LEA TODAS LAS INSTRUCCIONES ANTES DE UTILIZAR ESTE APARATO.

ADVERTENCIA:

PARA DISMINUIR EL RIESGO DE INCENDIO, DESCARGA ELÉCTRICA, DAÑOS O LESIONES, RESPETE LAS SIGUIENTES MEDIDAS:

- Arme la unidad por completo antes de ponerla en funcionamiento.
- Hágala funcionar únicamente con el voltaje especificado en la etiqueta de datos que se encuentra en la parte trasera del contenedor de la aspiradora.
- No descuide el aparato cuando esté enchufado. Desenchúfelo del tomacorriente cuando no esté en uso y antes de realizarle limpieza o servicio de mantenimiento.
- No utilice la aspiradora en exteriores.
- No la sumerja. Utilícelo únicamente en alfombras humedecidas por el proceso de limpieza.
- Para reducir el riesgo de incendio y descarga eléctrica debido a daño de los componentes internos, utilice únicamente productos de limpieza HOOVER con fines de uso para el aparato. Consulte la sección "Productos de limpieza" (página 68) de este manual.
- Evite que se lo utilice como un juguete. Los niños de 12 años o menos no deben utilizar la unidad. Cuando se lo utilice cerca de niños, será necesario hacerlo bajo una estricta supervisión. Para evitar lesiones o daños, mantenga a los niños alejados del producto y no permita que introduzcan

los dedos ni objetos en ninguna de las aberturas del producto.

- Utilice la unidad únicamente según el uso descrito en este manual. Utilice solamente los accesorios y productos recomendados por el fabricante.
- No lo utilice si el cable o el enchufe se encuentran dañados. Si el aparato no funciona como debe, si se ha caído, dañado o dejado a la intemperie, o si se ha sumergido en agua, llévalo a un centro técnico antes de continuar usándolo.
- No tire del aparato ni lo transporte tomándolo por el cable, no use el cable como una manija, no cierre una puerta sobre el cable ni lo enrosque alrededor de bordes o esquinas filosas. No apoye el producto sobre el cable. No pase el aparato por encima del cable. Mantenga el cable lejos de las superficies calientes.
- No lo desenchufe tirando del cable. Para desenchufarlo, agarre el enchufe, no el cable.
- No manipule el enchufe ni el aparato con las manos mojadas.
- No coloque ningún objeto en las aberturas. No utilice la unidad si alguna de sus aberturas se encuentra bloqueada. Manténgala libre de polvo, pelusas, cabello y cualquier otro elemento que pueda disminuir el flujo de aire.
- Evite que el cabello, la ropa suelta, los dedos y cualquier otra parte del cuerpo entren en contacto con las aberturas y las piezas móviles de la unidad.
- Apague todos los controles antes de desenchufarlo.
- Extreme las precauciones cuando limpie en escaleras. Para evitar lesiones o daños físicos, y a fin de evitar que la limpiadora se caiga, colóquela siempre al pie de las escaleras o

sobre el suelo. No coloque la aspiradora sobre las escaleras ni sobre un mueble, ya que pueden generarse lesiones o daños.

- No utilice la unidad para aspirar líquidos combustibles o inflamables, tales como gasolina o restos de madera lijada, ni la utilice en áreas en las que dichas sustancias puedan estar presentes.
- Conecte el aparato solamente a un tomacorriente que tenga la debida puesta a tierra. Consulte la sección Instrucciones de puesta a tierra.
- No aspire nada que se encuentre en combustión o emita humo, como cigarrillos, fósforos o cenizas calientes.
- No utilice la unidad si esta no tiene colocados los filtros y los tanques.
- No limpie por encima de los tomacorrientes de piso.

INSTRUCCIONES DE PUESTA A TIERRA:

Este aparato debe conectarse a tierra. Si existe un mal funcionamiento o una rotura, la puesta a tierra proporciona una vía con la menor resistencia para la corriente eléctrica a fin de reducir el riesgo de descarga eléctrica. El aparato viene equipado con un cable que presenta un conductor de puesta a tierra del equipo (C) y un enchufe de puesta a tierra (A). El enchufe se debe insertar en un tomacorriente apropiado (B)

ADVERTENCIA: Este producto contiene químicos reconocidos por el estado de California como causantes de cáncer, defectos de nacimiento u otros daños en el aparato reproductor. **LÁVESE LAS MANOS LUEGO DE MANIPULARLO.**

que esté correctamente instalado y puesto a tierra, de conformidad con todos los códigos y las ordenanzas locales.

ADVERTENCIA:

La conexión incorrecta del conductor de puesta a tierra del equipo puede generar riesgo de descarga eléctrica. Consulte con un electricista o técnico calificado si tiene dudas sobre la puesta a tierra correcta del tomacorriente. No modifique el enchufe incluido en el aparato: si no encaja en el tomacorriente, solicite la instalación de un tomacorriente correspondiente a un

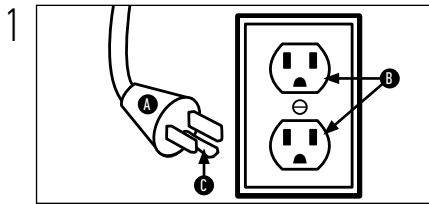

electricista calificado. Este aparato tiene como fin su uso en un circuito de 120 voltios nominales y cuenta con un enchufe de puesta a tierra que se parece al enchufe (A) de la Fig. 1. Para conectar este enchufe a un receptáculo de 2 polos (E), en caso de que no haya un tomacorriente correctamente puesto a tierra (Fig. 2), se puede utilizar un adaptador temporal (D). Dicho adaptador debe utilizarse solo hasta que un electricista calificado instale el correspondiente tomacorriente puesto a tierra (B) (Fig. 1). La oreja rígida de color verde, el terminal o algo similar (F) que se extiende

del adaptador se debe conectar a una puesta a tierra permanente (G), como la cubierta de la tapa del tomacorriente debidamente puesta a tierra (Fig. 2). Toda vez que utilice el adaptador, deberá ser sostenido en su lugar con un tornillo de metal. NOTA: En Canadá, el Código Eléctrico Canadiense no permite el uso de un adaptador temporal.

PRECAUCIÓN:

PARA DISMINUIR EL RIESGO DE DAÑOS:



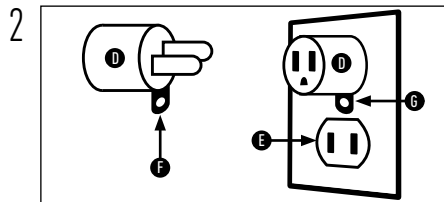

- Evite aspirar objetos duros y filosos con este producto, ya que pueden dañarlo.
- Almacénelo apropiadamente en interiores, en un lugar seco. No exponga la máquina a temperaturas bajo cero.

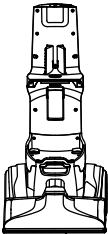

- No utilice objetos filosos para limpiar la manguera, ya que pueden dañar la unidad.
- Para ayudar a reducir el tiempo de secado, asegúrese de que el área esté bien ventilada cuando utilice detergentes y otros limpiadores con esta máquina.

- Para ayudar a prevenir el apelmazamiento y las manchas, evite el contacto con las alfombras hasta que estén secas. Mantenga a los niños y a las mascotas alejadas de las alfombras hasta que estén completamente secas.
- No guarde el extractor con solución en los tanques.
- Con el cepillo y el cepillo giratorio encendidos, evite dejar la limpiadora apoyada en un lugar por mucho tiempo, ya que esto puede dañar el piso.
- No use el extractor en pisos duros. El uso de esta máquina en pisos duros puede rayar o dañar sus pisos.
- Después del uso, goteará agua desde los cepillos y por la parte inferior del producto que puede acumularse. Para evitar daños en pisos de madera y laminados y posibles riesgos de caídas, después de cada uso (a) no deje el producto sobre superficies de madera y laminado y muévelo a una superficie sólida y (b) coloque la unidad sobre material absorbente (como una toalla) para secar el goteo.

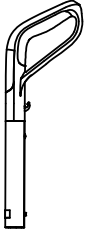
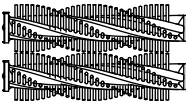
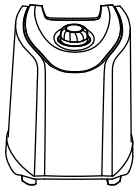
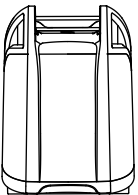
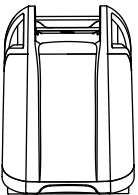
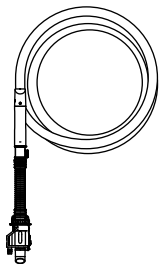
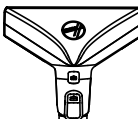
What's in the Box?

Limpiadora de alfombras		Tanque de solución		Mango superior		Cepillos potentes FlexForce™	
Tanque de agua				Manguera accesoria		Herramienta antimicrobiana 2 en 1*	
						Bolsa de malla para el almacenamiento de herramientas	
						Botella con muestra de solución para limpieza	

*Tools and Accessories vary per model. Accessories not included with your model may be purchased separately by visiting Hoover.com

Conozca su Hoover® SmartWash™

1. Diseño de mango sin gatillo
2. Tanque de agua limpia
3. Filtro
4. Tanque de recuperación de agua sucia
5. Conector de la manguera
6. Boquilla de recuperación extraíble
7. Pantalla LED de lavado/secado automático
8. Removable FlexDuo™ PowerBrushes
9. Tanque de solución
10. Manija para transportar la unidad
11. Enrolle de cable
12. Pedal para soltar el mango
13. Pedal de encendido/apagado

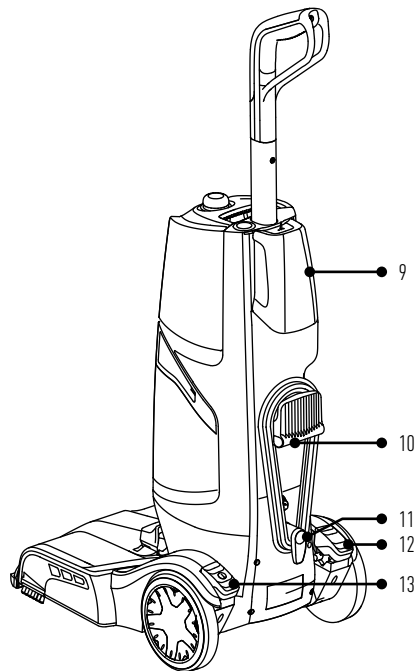
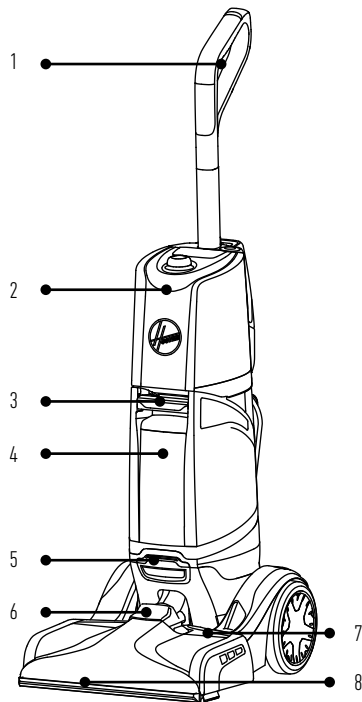

Herramientas y accesorios:

Herramienta para
escaleras*

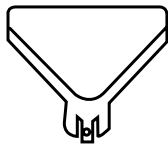

Herramienta para limpieza
en rincones*



Herramienta de tapicería*

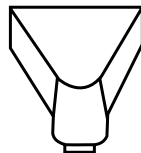

Herramienta antimicrobiana 2 en 1*:

La herramienta antimicrobiana ayuda a prevenir el desarrollo de bacterias y el olor, y le permite elegir entre los dos accesorios.

- A. El accesorio con punta de goma, para la eliminación de manchas desagradables y limpiezas higiénicas.
- B. El accesorio de cerdas para un fregado más intenso.

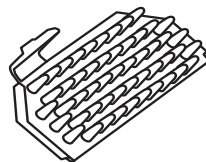
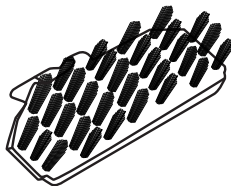
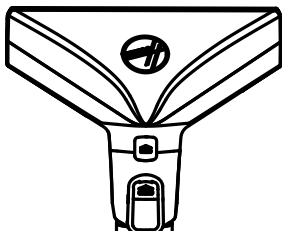

*Las herramientas y los accesorios varían según el modelo. Puede comprar por separado, los accesorios que no vienen incluidos con su modelo en Hoover.com.

Antes de comenzar la limpieza:

Antes de su usar la limpiadora, aspire la alfombra y la tapicería a fondo, con una aspiradora Hoover.

No use la aspiradora de alfombras como aspiradora en seco.

Utilice su limpiadora de alfombras Hoover solo si la tela del tapizado está marcada con una "H" (para limpieza "Húmeda") o con "S/H" (para limpieza con "Solvente/Seca" o "Húmeda"). No limpie la tela si está marcada con una "S" (únicamente limpieza al "solvente/seco").

Pruebe la resistencia al color en una superficie pequeña que no esté a la vista. Fregue suavemente la superficie con un trapo blanco humedecido. Espere diez minutos y pruebe la remoción del color o la purga con una toalla de papel blanca.

Mueva los muebles del área que se va a limpiar. Coloque papel aluminio o encerado debajo de las patas de los muebles que sean muy pesados para mover, para prevenir que el acabado de la madera manche la alfombra. Fije los tapizados y cortinas.

Trate previamente las manchas y las áreas de tráfico pesado con una solución de limpieza Hoover®*. Vea la sección "Soluciones de limpieza".

*Disponible con un costo adicional, si no está incluida con su modelo.

Pretreating:

Para obtener mejores resultados de limpieza, trate las manchas previamente con un tratamiento para manchas Hoover (consulte la Guía de soluciones para limpieza Hoover en la pág. 62) y ayude a aflojar y remover incluso las manchas más rebeldes.

NOTA: Para prevenir las manchas, use un envoltorio de plástico o de aluminio para evitar que las superficies se rocíen con agua.

NOTA: Para evitar daños en pisos de madera debajo de esteras o alfombras, coloque debajo algún material impermeable (por ejemplo: plástico) antes de realizar la limpieza.

PRECAUCIÓN

No limpie por encima de los tomacorrientes de piso. Después del uso, goteará agua desde los cepillos y por la parte inferior del producto que puede acumularse. Para evitar daños en pisos de madera y laminados y posibles riesgos de caídas, después de cada uso (a) no deje el producto sobre superficies de madera y laminado y muévelo a una superficie sólida y (b) coloque la unidad sobre material absorbente (como una toalla) para secar el goteo.

IMPORTANTE

Para que la aspiración sea buena, es importante que el Depósito de Agua Sucia esté bien colocado, antes de comenzar la limpieza.

Siga realizando pasadas secas hasta que vea que pase poca agua a través de la boquilla.

Para obtener mejores resultados, Hoover recomienda enjuagar la alfombra solo con agua limpia. Esto elimina la solución de limpieza que quede como residuo. Llene el tanque con agua y repita el procedimiento. Para áreas muy sucias, repita el procedimiento. Evite saturar la alfombra.

NOTA: Vacíe el Depósito de Agua Sucia cuando el sonido del motor se haga más agudo y disminuya la aspiración (consulte la sección "Apagado automático"). También verá que el flotador se elevará y desactivará la aspiración, al mismo tiempo.

Pasos iniciales de su limpiadora de alfombras portátil SmartWash™:

Ensamblaje

- 1 Inserte el mango en la base hasta escuchar un "clic".

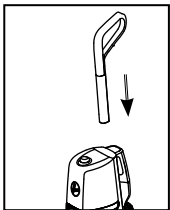

- 2 Enrolle el cable en los ganchos guarda cables, para facilitar el almacenamiento de la limpiadora.

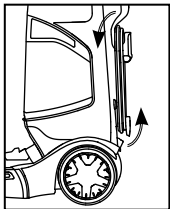

Llenado del tanque de agua

- 1 Levante para quitar el tanque de agua limpia.

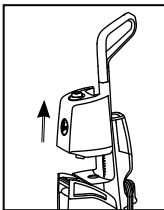

- 2 Quite el tapón y agregue agua tibia en la parte superior del tanque. Vuelva a colocar el tapón.

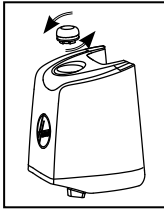

- 3 Alinee el tanque de agua limpia con el cuerpo de la unidad y presione FIRMEMENTE en el lugar.

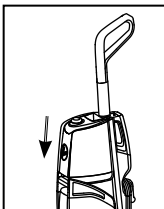

Llenado del tanque de solución

- 1 Quite el tanque de solución de la parte posterior de la unidad.

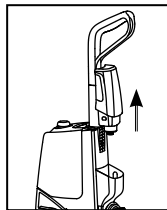

- 2 Quite el tapón y coloque la solución de limpieza Hoover® en la parte superior del tanque. Vuelva a colocar el tapón.

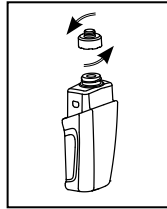

- 3 Vuelva a colocar el tanque de solución en la unidad y presione FIRMEMENTE en el lugar.

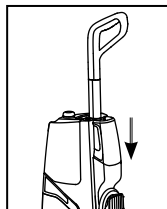

Uso de su limpiadora de alfombras SmartWash™

- 1 Desenrolle el cable de alimentación y enchúfelo en un tomacorriente.

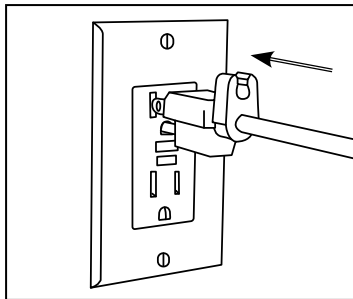

- 2 Pise el Pedal para Soltar el Mango, para reclinar la lavadora para la posición de limpieza.

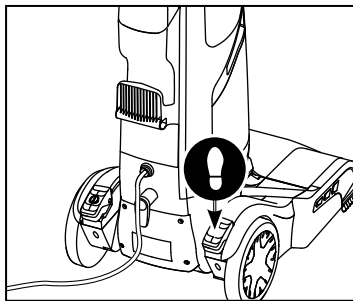

- 3 Pise el pedal de encendido para encenderla.

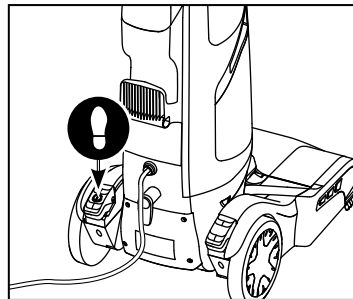

Using Your SmartWash™ Carpet Cleaner

- 4 Avance lentamente. La unidad dispensará automáticamente la cantidad óptima de agua y solución de limpieza.

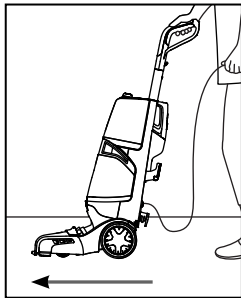

- 5 Tire lentamente hacia atrás. La unidad secará automáticamente sus alfombras al extraer el agua.

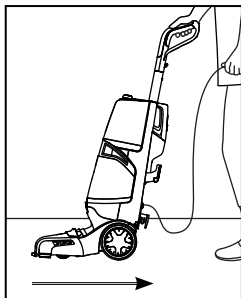

- 6 Cuando haya completado la limpieza y desee reducir el tiempo de secado, presione el botón Solo Secar. El modo Solo Secar extraerá el resto del agua de su alfombra. Siga en este modo hasta que vea que pase poca agua a través de la boquilla.

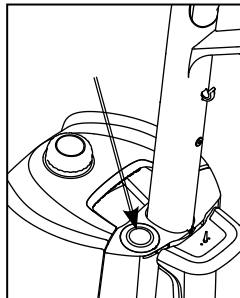

- 7 Para obtener mejores resultados, Hoover recomienda enjuagar la alfombra solo con agua limpia. Esto eliminará la solución de limpieza que quede de residuo en sus alfombras. Para enjuagar solo con agua limpia, quite el tanque de solución y repita los pasos 4 a 6.

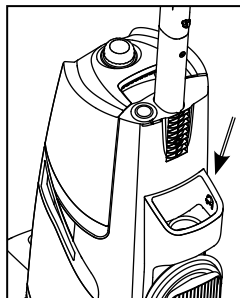

Mantenimiento

Vaciado

- 1 Apague la limpiadora y desenchúfela del tomacorriente.

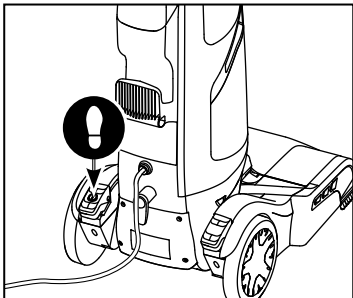

- 2 Tome el mango del tanque de agua sucia y tire del mismo para liberarlo. Quite el tanque de la base de limpiadora de alfombras en ángulo.

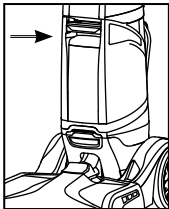

- 3 Colóquelo en una superficie plana y desenganche la tapa del tanque de agua sucia para quitar la parte superior del tanque.

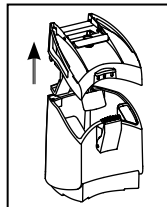

- 4 Vacíe el tanque, enjuáguelo, limpie el filtro y deje que se seque.

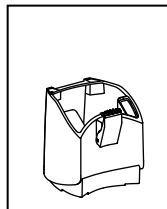

Tanque de agua sucia: Su limpiadora de alfombras está equipada con un flotador de desactivación dentro del tanque de agua sucia. Cuando el tanque de agua sucia se llena, el flotador sube, desactivando el flujo de aire a través de la boquilla. Una vez que se active el flotador, vacíe el tanque de agua sucia.

Aviso

⚠ IMPORTANTE ⚠

Con respecto al tanque de agua sucia: Por que la aspiración sea buena, es importante que la tapa del depósito de agua sucia esté bien ajustada. Si estuviese mal colocada, la aspiración será mala o no se activará.

⚠ IMPORTANTE ⚠

Para que la aspiración sea buena, es importante que el Depósito de Agua Sucia esté bien colocado, antes de comenzar la limpieza.

Siga realizando pasadas secas hasta que vea que pase poca agua a través de la boquilla.

Para obtener mejores resultados, Hoover recomienda enjuagar la alfombra solo con agua limpia. Esto elimina la solución de limpieza que quede como residuo. Llene el tanque con agua y repita el procedimiento. Para áreas muy sucias, repita el procedimiento. Evite saturar la alfombra.

NOTA: Vacíe el Depósito de Agua Sucia cuando el sonido del motor se haga más agudo y disminuya la aspiración (consulte la sección "Apagado automático"). También verá que el flotador se elevará y desactivará la aspiración, al mismo tiempo.

⚠ PRECAUCIÓN ⚠

No limpie por encima de los tomacorrientes de piso. Después del uso, goteará agua desde los cepillos y por la parte inferior del producto que puede acumularse. Para evitar daños en pisos de madera y laminados y posibles riesgos de caídas, después de cada uso (a) no deje el producto sobre superficies de madera y laminado y muévelo a una superficie sólida y (b) coloque la unidad sobre material absorbente (como una toalla) para secar el goteo.

Mantenimiento

Extracción y limpieza de la boquilla

- 1 Para evitar posibles goteos, extraiga y vacíe el tanque de agua limpia, el tanque de agua sucia y el tanque de solución.

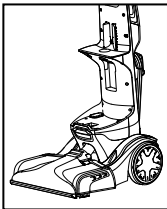

- 2 Con el mango en posición vertical, levante la liberación de la boquilla y tire de la boquilla hacia adelante para quitarla de la limpiadora de alfombras. **TENGA CUIDADO** de no tirar la boquilla directamente hacia arriba.

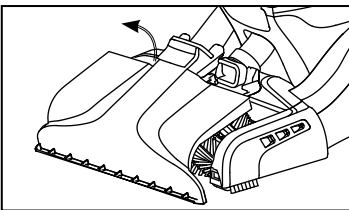

- 3 Enjuague la boquilla para eliminar los residuos.

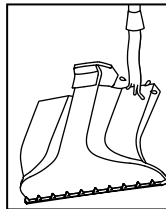

- 4 Coloque la boquilla sobre el pie, asegurándose de alinear las lengüetas de la parte superior de la boquilla con las muescas del pie.

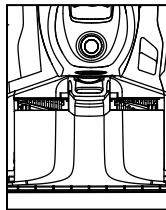

- 5 Deslice la boquilla hacia adelante para que encastre en su lugar.

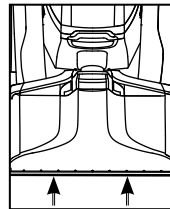

⚠ PRECAUCIÓN ⚠

Para reducir el riesgo de lesión derivado de las piezas móviles, desconecte el aparato antes de realizarle el servicio de mantenimiento.

⚠ IMPORTANTE ⚠

La boquilla debe estar en la posición adecuada para que el Depósito de Agua Sucia funcione de manera adecuada y la limpiadora aspire correctamente.

Mantenimiento

Cambio y limpieza de cepillos

EXTRACCIÓN

- 1 Para evitar posibles goteos, retire el tanque de agua limpia, el tanque de agua sucia y el tanque de solución.

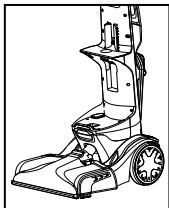

- 2 Con el mango en posición vertical, siga las instrucciones de "Boquilla: Extracción y limpieza".

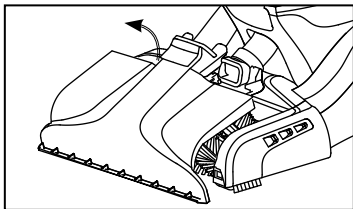

ALMACENAMIENTO

Antes de guardar: Vacíe el Depósito de Agua Sucia y déjelo secar al aire. Vuelva a colocarlo en la limpiadora. Vacíe el Depósito de Agua Sucia, enjuague el depósito y la tapa minuciosamente con agua limpia y déjelos secar al aire. Vacíe el

tanque de solución, enjuáguelo con agua limpia. Deje que los cepillos y la parte inferior de la limpiadora de alfombras se sequen al aire completamente, antes de guardar la limpiadora en una superficie alfombrada o de madera.

- 3 Tome el lado A y tire hacia arriba para extraerlo. Repita el procedimiento con el otro cepillo.

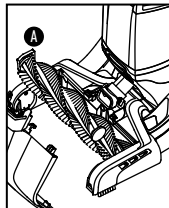

- 4 Los cepillos se pueden limpiar con agua corriente.

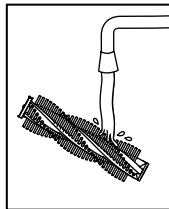

LUBRICACIÓN

El motor está equipado con rodamientos que contienen suficiente lubricación para la vida útil del motor.

La adición de lubricante podría causar daños. Por lo tanto, no añada lubricante a rodamientos del motor.

RECOLOCACIÓN

- 1 En ángulo, alinee el lado B del cepillo con el engranaje impulsor.

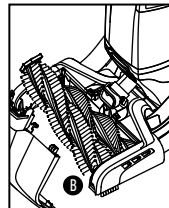

- 2 Presione la lengüeta A hacia abajo hasta que el cepillo encastre en su lugar.

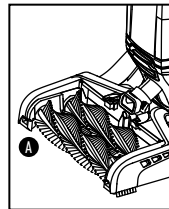

⚠ PRECAUCIÓN ⚠

Para reducir el riesgo de lesión derivado de las piezas móviles, desconecte el aparato antes de realizarle el servicio de mantenimiento.

Herramientas y accesorios

CONEXIÓN DE LA MANGUERA

- 1 Abra el puerto de conexión de la manguera. Inserte el extremo de la manguera firmemente en el puerto de solución de manguera.

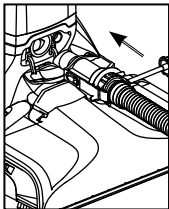

EXTRACCIÓN DE LA MANGUERA

- 1 Presione el gatillo en la herramienta para asegurarse de que todos los fluidos hayan salido de la manguera. Presione el botón en el extremo de la manguera y tire para extraer la manguera y la conexión de solución de la unidad.
- 2 Vuelva a cerrar la puerta del puerto de manguera. Asegúrese de cerrar la puerta para garantizar una succión adecuada. La unidad puede perder succión si no está cerrada correctamente.

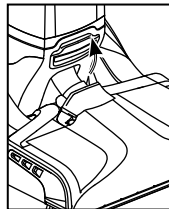
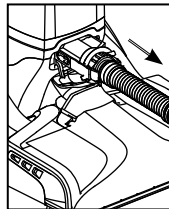

“Lea las instrucciones “Antes de comenzar la limpieza”. Asegúrese de consultar la página 68 de la Guía de limpieza Hoover y el código de pieza de su tapizado. Utilice su aspiradora solo en tapizados marcados con “H” o “H/S”.“

⚠ PRECAUCIÓN ⚠

Para reducir el riesgo de lesión derivado de las piezas móviles, desconecte el aparato antes de realizarle el servicio de mantenimiento.

Herramientas y accesorios

Conexión de las herramientas

- 1 Para garantizar el máximo rendimiento y para proteger su alfombra, asegúrese de colocar el mango en posición vertical durante el uso de la manguera. La colocación del mango en posición vertical desactiva los cepillos potentes FlexForce™.

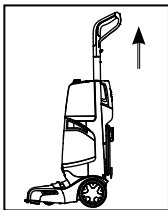

- 2 Conecte la herramienta a la manguera deslizándola por el conector, hasta que encaje en forma segura.

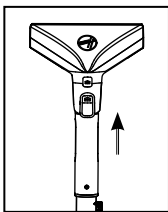

- 3 Con el pulgar, empuje la tapa hacia delante y hacia arriba la traba, para retirar la herramienta.

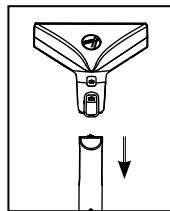

NOTA: No coloque la lavadora en la parte superior de escaleras, para evitar que se caiga por las escaleras. Coloque la lavadora en la parte inferior de las escaleras y vaya subiendo.

Herramientas y accesorios

Limpieza de escaleras alfombradas y tapicería

- 1 Lea las instrucciones "Antes de comenzar a limpiar" de la página 57.
- 2 Fije la manguera según las instrucciones (página 66).
- 3 Coloque el mango en posición vertical. Los cepillos potentes FlexForce™ no girarán mientras el mango esté en posición vertical.
- 4 Llene el Depósito de Agua Limpia según las instrucciones.
- 5 Llene el tanque de solución con una solución HOOVER®, de acuerdo a las instrucciones.
- 6 Coloque la herramienta en el extremo de la manguera.
- 7 Séquese las manos y enchufe la aspiradora en un tomacorriente correctamente conectado a tierra.
- 8 Encienda la limpiadora.
- 9 Realice un rociado previo del área, sosteniendo la herramienta aproximadamente 2,5 cm (1 pulgada) por encima de la alfombra y empujela hacia delante mientras presiona el gatillo.
- 10 Presione levemente la herramienta en el área de limpieza. Presione el gatillo y tire lentamente de la herramienta, sobre la alfombra. Suelte el gatillo al final de la pasada.
- 11 Levante la herramienta y colóquela contra la parte vertical del escalón. Tire lentamente de la herramienta, sobre la alfombra, sin presionar el gatillo.
- 12 Superponga las pasadas en 1,20 cm (½ pulgada), para no dejar vetas.
- 13 Lo mejor es alternar pasadas secas con pasadas húmedas, como se describe en los pasos.

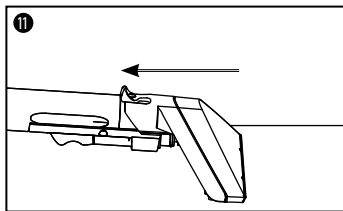
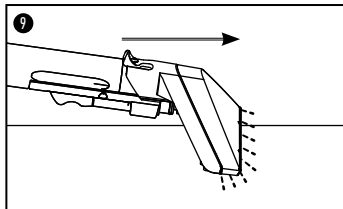

Consejos

Para evitar saturar la alfombra, no realice más de 4 pasadas húmedas sobre un área determinada. Siempre termine con pasadas secas.

Si se necesita limpieza adicional, espere hasta que el tapizado esté seco por completo antes de volver a utilizar la herramienta.

Vacíe el tanque de agua sucia cuando el sonido del motor sea más agudo y disminuya la aspiración. También verá que el flotador se elevará y desactivará la aspiración, al mismo tiempo.

Cuando haya terminado de limpiar, siga las instrucciones "Después de la limpieza" y "Después de usar la herramienta".

⚠ PRECAUCIÓN ⚠

Extreme las precauciones cuando limpie en escaleras. Para evitar lesiones o daños físicos, y a fin de evitar que la limpiadora se caiga, colóquela siempre al pie de las escaleras o sobre el suelo. No coloque la aspiradora sobre las escaleras ni sobre un mueble, ya que pueden generarse lesiones o daños.

Guía de soluciones para limpieza Hoover

Use únicamente las soluciones para limpieza HOOVER y evite potenciales daños en su lavadora de alfombras y conserve la garantía.

Para obtener mejores resultados, use su limpiador de alfombras junto con el tratamiento para manchas y las soluciones.

Hoover cuenta con una extensa línea de detergentes y tratamientos para manchas que se complementan con su limpiador de alfombras Hoover y con la condición específica de su alfombra. Para evitar la interrupción de la tarea, mantenga cerca el detergente y almacénelo junto a su limpiador de alfombras. Puede usar el tratamiento para manchas como pretratamiento inmediatamente antes de limpiar sus alfombras, o como tratamiento independiente entre limpieza de las alfombras.

SOLUCIONES PARA ALFOMBRAS EXPERT: CALIDAD PROFESIONAL



EXPERT CLEAN™ CARPET WASHER DETERGENT

Potente limpiador de fuerza profesional que recolecta la suciedad y elimina los alérgenos para una limpieza más profunda y extrema



EXPERT CLEAN™ SPOT TREATMENT GEL

El gel específico de calidad profesional elimina las manchas profundas, como suciedad percudida, alérgenos, chocolate y vino



EXPERT PET™ CARPET WASHER DETERGENT

Potentes enzimas de fuerza profesional que deshacen las manchas, la suciedad y los olores biológicos para una limpieza realmente profunda



EXPERT PET™ SPOT TREATMENT SPRAY

Potentes enzimas de fuerza profesional que deshacen las manchas, la suciedad y los olores biológicos para una limpieza realmente profunda

SOLUCIONES PARA ALFOMBRAS PLUS



CLEAN PLUS™ CARPET WASHER DETERGENT

Potente limpiador para suciedad y mugre diarias.



CLEAN PLUS™ SPOT SPRAY

Potente aerosol para manchas para suciedad y mugre diarias.



PET PLUS™ CARPET WASHER DETERGENT

Solución para alfombras y tapizados de fuerza profesional que elimina las manchas difíciles y los olores.



PET PLUS™ SPOT SPRAY

Potente limpiador de manchas para suciedad diaria y para manchas profundas.



PRO PLUS™ CARPET WASHER DETERGENT

Solución para alfombras y tapizados de fuerza profesional que elimina las manchas difíciles y los olores.

SOLUCIONES PARA PISOS DUROS



MULTI-FLOOR PLUS™ HARD FLOOR SOLUTION

Potente solución para limpieza de pisos duros que elimina la suciedad diaria y la mugre.



TILE & GROUT PLUS™ HARD FLOOR SOLUTION

Potente solución para limpieza de pisos duros que limpia y renueva las superficies de mosaicos y juntas.



STEAM PLUS™ HARD FLOOR SOLUTION

Potente solución para limpieza de pisos duros que se combina con vapor para una limpieza segura de pisos duros.

¿Necesita ayuda?

Si necesita más ayuda:

Si su producto necesita mantenimiento durante el período de garantía, llame al Servicio al cliente al teléfono 1-800-944-9200 de lunes a viernes de 7 a. m. a 6 p. m. (hora estándar del este). Siempre identifique su limpiador de alfombras con el número completo de modelo cuando solicite información o realice el pedido de las piezas de repuesto. (El número de modelo de la lavadora de alfombras está ubicado en la placa de datos).

NO DEVUELVA ESTA LIMPIADORA A LA TIENDA.

Resolución de problemas:

Cualquier otro mantenimiento lo debe realizar un representante de servicio autorizado.

UTILICE LA GUÍA DE RESOLUCIÓN DE PROBLEMAS COMO PRIMER PASO PARA RESOLVER CUALQUIER PROBLEMA QUE PUEDA TENER.

Si el aparato no funciona como debe, si se ha caído, dañado o dejado a la intemperie, o si se ha sumergido en agua, llame al Servicio al cliente al teléfono 1-800-9449200 para obtener más instrucciones antes de continuar usándolo.

ADVERTENCIA

Para reducir el riesgo de lesión derivado de las piezas móviles, desconecte el aparato antes de realizarle el servicio de mantenimiento.

¿TIENE PREGUNTAS O INQUIETUDES?

Contáctenos:

1-800-944-9200

Si tiene alguna pregunta, visite Hoover.com o conéctese con nosotros:

Twitter: @HooverUSA

Facebook: facebook.com/h Hoover

No devuelva la unidad a la tienda. Vea la parte posterior del producto para consultar el número de modelo.

ADVERTENCIA

Para reducir el riesgo de incendio y descarga eléctrica debido a daño de los componentes internos, utilice únicamente productos de limpieza Hoover con fines de uso para el aparato, como se indica.

PROBLEMA	CAUSA POSIBLE	SOLUCIÓN POSIBLE
La aspiradora no funciona.	<ol style="list-style-type: none"> 1. No está firmemente enchufada. 2. No hay voltaje en el tomacorriente. 3. Fusible quemado o disyuntor activado. 4. Se quemó el fusible de la limpiadora. 5. Pedal de encendido/apagado sin presionar. 	<ol style="list-style-type: none"> 1. Enchúfela firmemente. 2. Revise el fusible o el disyuntor del hogar. 3. Reemplace el fusible o restablezca el disyuntor del hogar. 4. Llévela al centro de reparación. 5. Presione el pedal
Poca aspiración	<ol style="list-style-type: none"> 1. El Depósito de Agua Sucia está lleno / El apagado automático está activado. 2. La herramienta del extremo de la manguera está obstruida. 3. La tapa del tanque de agua sucia no está colocada correctamente. 4. El filtro de desechos del tanque de agua sucia está tapado. 5. La boquilla está obstruida. 6. El Depósito de Recuperación no está colocado adecuadamente. 7. La boquilla de recuperación no está colocada correctamente. 8. La manguera está obstruida 	<ol style="list-style-type: none"> 1. Retire y vacíe el Depósito de Agua Sucia. Consulte "Vaciado" en la página 61. 2. Retire la herramienta y elimine la obstrucción. 3. Asegúrese que la tapa esté bien fijada. Consulte "Limpieza" en las páginas 61. 4. Consulte "Limpieza" en la página 61. 5. Consulte "Limpieza" en la página 63. 6. Vuelva a colocar el tanque de recuperación y fije la traba del tanque de recuperación. 7. Quite y vuelva a colocar la boquilla de recuperación. Consulte "Boquilla: Limpieza y extracción" en la página 63. 8. Tire una moneda adentro, limpie con un palo de escoba.
La boquilla de la manguera no rocía durante el uso.	<ol style="list-style-type: none"> 1. El tanque de agua limpia o el recipiente para detergente está vacío. 2. Quite la conexión al al puerto de la solución, al pie de la limpiadora. 	<ol style="list-style-type: none"> 1. Apague la limpiadora y llene el tanque de agua limpia y el recipiente para detergente. 2. Revise la conexión al puerto de solución al pie de la limpiadora.
La herramienta accesoria no rocía después de llenar el tanque de agua limpia o el recipiente de la solución	<ol style="list-style-type: none"> 1. Hay aire atrapado en la manguera y la bomba. 	<ol style="list-style-type: none"> 1. Encienda la limpiadora. Si la manguera no rocía, ceba la bomba descendiendo la manguera hacia el piso y mantenga presionado el gatillo durante aproximadamente 1 minuto. 2. Apunte el gatillo hacia abajo y accíonelo.
La manguera no rocía después de cebar la bomba.	<ol style="list-style-type: none"> 1. La bomba está defectuosa. 2. No está conectada correctamente. 	<ol style="list-style-type: none"> 1. Llame a reparaciones: 1-800-944-9200 2. Revise la conexión.
No se dispensa agua limpia.	<ol style="list-style-type: none"> 1. El tanque de agua limpia o el tanque de solución no está bien colocado. 2. El tanque de agua limpia o el tanque de solución está vacío. 	<ol style="list-style-type: none"> 1. Asegúrese de que el tanque esté bien colocado. 2. Vuelva a llenar el recipiente, de acuerdo con las instrucciones de limpieza.
No se dispensa solución.	<ol style="list-style-type: none"> 1. La unidad no avanza. 	<ol style="list-style-type: none"> 1. Asegúrese de que la unidad avance.
Los cepillos no giran durante la limpieza de suelos.	<ol style="list-style-type: none"> 1. Está activada la protección de traba del cepillo giratorio. 2. La unidad está en posición vertical. 	<ol style="list-style-type: none"> 1. Apague y vuelva a encender la unidad, luego inspeccione y despeje las obstrucciones. 2. Los cepillos no giran en posición vertical. Pise la liberación del mango para comenzar a limpiar.
Hay fugas de agua desde la limpiadora de alfombrados	<ol style="list-style-type: none"> 1. El tanque de agua limpia, el tanque de solución o el tanque de agua sucia no están FIRMEMENTE colocados 	<ol style="list-style-type: none"> 1. Asegúrese de que el tanque esté seguro

MANTENIMIENTO Y GARANTÍA

INFORMACIÓN DE SERVICIO

TODO SERVICIO DE MANTENIMIENTO DEBE SER REALIZADO POR UN REPRESENTANTE DE SERVICIO TÉCNICO AUTORIZADO. LLAME AL 1-800-944-9200. EE. UU. Y CANADÁ.

En caso de que necesite asistencia adicional, visite un centro de servicio autorizado. Encuentre el más cercano en nuestro sitio web: www.hoover.com. El propietario deberá pagar todos los costos de transporte desde y hasta cualquier lugar de reparación. Siempre identifique su producto de acuerdo al número del modelo y el código de fábrica cuando solicite información o realice el pedido de las piezas de repuesto. (El número de modelo y el código de fabricación se encuentran en la parte trasera del producto).

GARANTÍA LIMITADA DE CINCO AÑOS (PARA USO DOMÉSTICO)

COBERTURA DE LA GARANTÍA

En casos de uso y mantenimiento domésticos en condiciones normales y conforme al Manual del propietario, su producto HOOVER® tiene garantía contra fallas de fábrica en los materiales y fallas por mano de obra durante cinco años desde la fecha de compra (el "Plazo de la garantía"). Durante el plazo de la garantía, Hoover® le proporcionará la mano de obra y los repuestos, sin ningún costo, a los fines de reparar cualquier falla del producto adquirido en los Estados Unidos, en tiendas de intercambios militares de los EE. UU. y en Canadá.

¿CÓMO HACER UN RECLAMO DE LA GARANTÍA?

Si este producto presenta garantía, llévelo o envíelo al Centro de ventas y servicio de Hoover® o al distribuidor de servicio autorizado de garantía de Hoover® más cercanos junto con el comprobante de compra. Para ser redirigido en forma automática a un Centro de servicios autorizado en los EE. UU., llame al: 1-800-944-9200 o visite Hoover® en línea en: www.hoover.com. Para obtener más ayuda o información sobre esta garantía o la disponibilidad de los centros de servicios contemplados en la garantía, llame al Centro de respuesta al consumidor de Hoover®, al 1-800-944-9200, de lunes a viernes de 8:00 a. m. a 7:00 p. m. (hora estándar del este). En Canadá, comuníquese con Hoover® Canada, Carson Building, 100 Carson St., Etobicoke, Ontario M8W 3R9, teléfono: 1-800-944-9200, de lunes a viernes de 8 a. m. a 7 p. m., hora estándar del este.

¿QUÉ ES LO QUE NO CUBRE ESTA GARANTÍA?

La presente garantía no cubre los siguientes supuestos: el uso del producto en operaciones comerciales (tales como servicios de contratación de equipamiento, de mantenimiento y de limpieza); el filtro, el cepillo

giratorio; el mantenimiento incorrecto del producto; los daños derivados de su mal uso; casos fortuitos o hechos de la naturaleza: vandalismo u otros actos fuera del control de Hoover®, actos u omisiones del propietario, su uso fuera del país de compra original y las reventas del producto realizadas por el propietario original. Esta garantía no cubre los servicios de recolección, entrega, transporte ni visitas a domicilio. No obstante, si envía el producto por correo postal al Centro técnico y de ventas de Hoover® para obtener el servicio de la garantía, el envío tendrá un costo de ida solamente.

Esta garantía no se aplica a los productos adquiridos fuera de los Estados Unidos, incluidos sus territorios y posesiones, fuera de los intercambios militares de los EE. UU. y fuera de Canadá. Esta garantía no cubre los productos adquiridos a un tercero no autorizado como minorista, concesionario o distribuidor de los productos Hoover®.

OTROS TÉRMINOS IMPORTANTES

Esta garantía no es transferible y no puede asignarse. Esta Garantía se registrará e interpretará de conformidad con las leyes del estado de Ohio. El Plazo de la garantía no se prolongará por ningún reemplazo o reparación realizados conforme a esta garantía.

ESTA GARANTÍA REPRESENTA LA GARANTÍA Y EL RECURSO LEGAL EXCLUSIVOS, PROPORCIONADOS POR HOOVER®. TODAS LAS DEMÁS GARANTÍAS, EXPRESAS O IMPLÍCITAS, SERÁN RECHAZADAS, INCLUIDAS LAS GARANTÍAS DE APTITUD PARA LA COMERCIALIZACIÓN O ADECUACIÓN A FINES ESPECÍFICOS. EN NINGÚN CASO, HOOVER® SERÁ RESPONSABLE POR LOS DAÑOS ESPECIALES, INDIRECTOS, INCIDENTALES O CONSECUENTES DE NINGÚN TIPO QUE SUFRA EL PROPIETARIO O CUALQUIER PARTE QUE RECLAME POR INTERMEDIO DE ESTE, YA SEA CON BASE EN UN CONTRATO, POR NEGLIGENCIA, HECHO ILÍCITO CIVIL O RESPONSABILIDAD OBJETIVA, NI POR NINGUNA OTRA CAUSA. Algunos estados no permiten la exclusión de los daños consecuentes, por lo que la exclusión anterior puede no aplicarse a usted. Esta garantía le otorga derechos específicos. También puede tener otros derechos, que varían según el estado.