

Use & Care Guide
Manual de Uso y Cuidado

English / Español

Table of Contents / Índice.....4

Models/Modelos: 68102, 78102

Kenmore®

Electronic Dryer

Secadora Electrónica

P/N W10562375A

Sears Brands Management Corporation
Hoffman Estates, IL 60179 U.S.A.

www.kenmore.com
www.sears.com

Sears Canada Inc.
Toronto, Ontario, Canada M5B 2C3
www.sears.ca



DRYER SAFETY

Your safety and the safety of others are very important.

We have provided many important safety messages in this manual and on your appliance. Always read and obey all safety messages.



This is the safety alert symbol.

This symbol alerts you to potential hazards that can kill or hurt you and others.

All safety messages will follow the safety alert symbol and either the word “DANGER” or “WARNING.”

These words mean:

⚠ DANGER

You can be killed or seriously injured if you don't immediately follow instructions.

⚠ WARNING

You can be killed or seriously injured if you don't follow instructions.

All safety messages will tell you what the potential hazard is, tell you how to reduce the chance of injury, and tell you what can happen if the instructions are not followed.



WARNING - “Risk of Fire”

- Clothes dryer installation must be performed by a qualified installer.
- Install the clothes dryer according to the manufacturer's instructions and local codes.
- Do not install a clothes dryer with flexible plastic venting materials or flexible metal (foil type) duct. If flexible metal duct is installed, it must be of a specific type identified by the appliance manufacturer as suitable for use with clothes dryers. Flexible venting materials are known to collapse, be easily crushed, and trap lint. These conditions will obstruct clothes dryer airflow and increase the risk of fire.
- To reduce the risk of severe injury or death, follow all installation instructions.
- Save these instructions.

State of California Proposition 65 Warnings:

WARNING: This product contains one or more chemicals known to the State of California to cause cancer.

WARNING: This product contains one or more chemicals known to the State of California to cause birth defects or other reproductive harm.

IMPORTANT SAFETY INSTRUCTIONS

WARNING: To reduce the risk of fire, electric shock, or injury to persons when using the dryer, follow basic precautions, including the following:

- Read all instructions before using the dryer.
- Do not place items exposed to cooking oils in your dryer. Items contaminated with cooking oils may contribute to a chemical reaction that could cause a load to catch fire.
- Do not dry articles that have been previously cleaned in, washed in, soaked in, or spotted with gasoline, dry-cleaning solvents, or other flammable or explosive substances as they give off vapors that could ignite or explode.
- Do not allow children to play on or in the dryer. Close supervision of children is necessary when the dryer is used near children.
- Before the dryer is removed from service or discarded, remove the door to the drying compartment.
- Do not reach into the dryer if the drum is moving.
- Do not install or store the dryer where it will be exposed to the weather.
- Do not tamper with controls.
- Do not repair or replace any part of the dryer or attempt any servicing unless specifically recommended in this Use and Care Guide or in published user-repair instructions that you understand and have the skills to carry out.
- Do not use fabric softeners or products to eliminate static unless recommended by the manufacturer of the fabric softener or product.
- Do not use heat to dry articles containing foam rubber or similarly textured rubber-like materials.
- Clean lint screen before or after each load.
- Keep area around the exhaust opening and adjacent surrounding areas free from the accumulation of lint, dust, and dirt.
- The interior of the dryer and exhaust vent should be cleaned periodically by qualified service personnel.
- See “Electrical Requirements” located in the installation instructions for grounding instructions.

SAVE THESE INSTRUCTIONS

WARNING: For your safety, the information in this manual must be followed to minimize the risk of fire or explosion, or to prevent property damage, personal injury, or death.

- Do not store or use gasoline or other flammable vapors and liquids in the vicinity of this or any other appliance.
- **WHAT TO DO IF YOU SMELL GAS:**
 - Do not try to light any appliance.
 - Do not touch any electrical switch; do not use any phone in your building.
 - Clear the room, building, or area of all occupants.
 - Immediately call your gas supplier from a neighbor's phone. Follow the gas supplier's instructions.
 - If you cannot reach your gas supplier, call the fire department.
- Installation and service must be performed by a qualified installer, service agency, or the gas supplier.

WARNING: Gas leaks cannot always be detected by smell.

Gas suppliers recommend that you use a gas detector approved by UL or CSA.

For more information, contact your gas supplier.

If a gas leak is detected, follow the “What to do if you smell gas” instructions.

IMPORTANT: When discarding or storing your old clothes dryer, remove the door.

Table of Contents

DRYER SAFETY	2
CHECK YOUR VENT SYSTEM FOR GOOD AIR FLOW	4
CONTROL PANEL AND FEATURES	5
CYCLE GUIDE.....	6
USING YOUR DRYER.....	8
ADDITIONAL FEATURES	10
DRYER CARE.....	11
TROUBLESHOOTING.....	12
PROTECTION AGREEMENTS	14
WARRANTY	14
ASSISTANCE OR SERVICE.....	Back Cover

Índice

SEGURIDAD DE LA SECADORA	15
REVISE QUE EL SISTEMA DE VENTILACIÓN TENGA UN BUEN FLUJO DE AIRE.....	17
PANEL DE CONTROL Y CARACTERÍSTICAS	18
GUIÁ DE CICLOS	19
USO DE LA SECADORA	21
CARACTERÍSTICAS ADICIONALES.....	23
CUIDADO DE LA SECADORA.....	24
SOLUCIÓN DE PROBLEMAS.....	26
CONTRATOS DE PROTECCIÓN	28
GARANTÍA	28
AYUDA O SERVICIO TÉCNICO	Contraportada

CHECK YOUR VENT SYSTEM FOR GOOD AIR FLOW

WARNING



Fire Hazard

Use a heavy metal vent.

Do not use a plastic vent.

Do not use a metal foil vent.

Failure to follow these instructions can result in death or fire.

Good Air Flow

Along with heat, dryers require good air flow to efficiently dry laundry. Proper venting will reduce your drying times and improve your energy savings. See Installation Instructions.

The venting system attached to the dryer plays a big role in good air flow.

Service calls caused by improper venting are not covered by the warranty and will be paid by the customer, regardless of who installed the dryer.

Maintain good air flow by:

- Cleaning your lint screen before each load.
- Replacing plastic or foil vent material with 4" (102 mm) diameter heavy, rigid vent material.

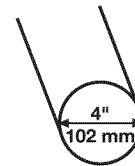

- Using the shortest length of vent possible.
- Using no more than four 90° elbows in a vent system; each bend and curve reduces air flow.

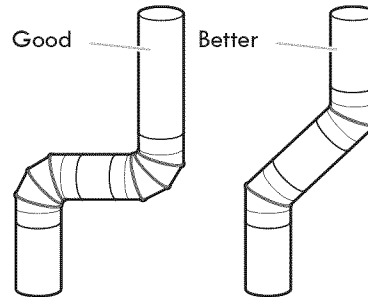

- Removing lint and debris from the exhaust hood.
- Removing lint from the entire length of the vent system at least every 2 years. When cleaning is complete, be sure to follow the Installation Instructions supplied with your dryer for final product check.
- Clearing away items from the front of the dryer.

Use Auto Dry Cycles for better fabric care and energy savings

Use the Auto Dry Cycles to provide the most energy savings and enhanced fabric care from the dryer. During Auto Dry Cycles, drying air temperature and moisture level are sensed in the load. This sensing occurs throughout the drying cycle and the dryer shuts off when the load reaches the selected dryness. Choose Normal to save energy.

With Timed Dry, the dryer runs the amount of time set and sometimes results in shrinkage, wrinkling, and static due to over-drying. Use Timed Dry for the occasional damp load that needs a little more drying time or when using the drying rack.

CONTROL PANEL AND FEATURES

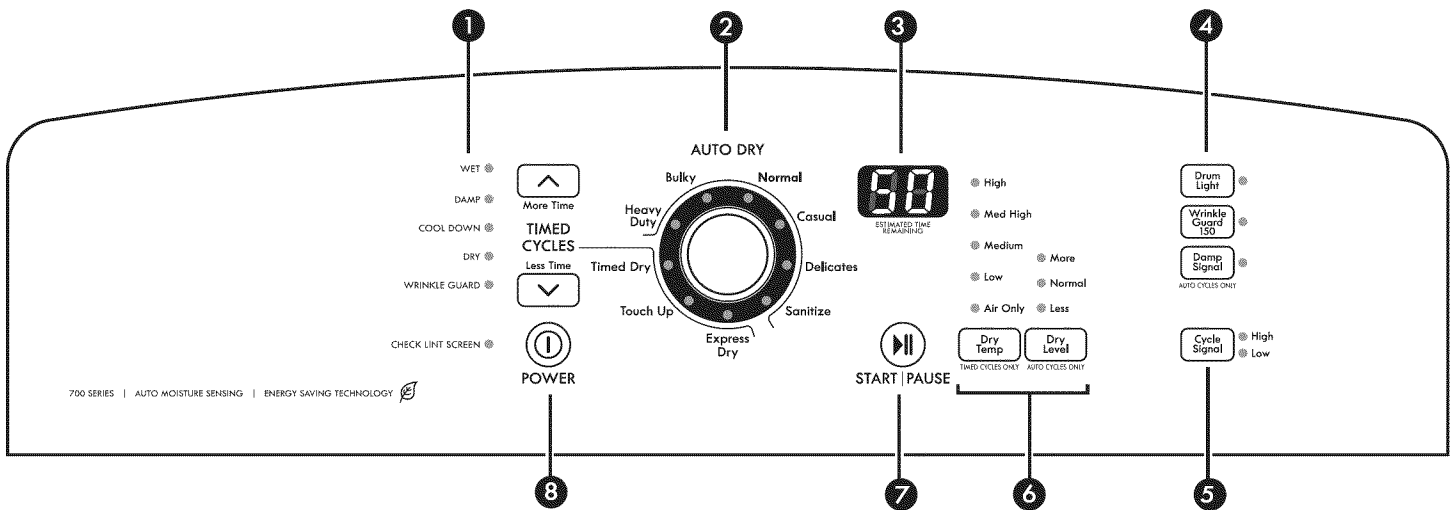

Not all features and options are available on all models.
Appearance may vary.

1 CYCLE STATUS LIGHTS

Lights indicate the progress of the drying cycles.

Check Lint Screen Light

The Check Lint Screen indicator light will come on if a blocked vent or low airflow issue is detected. For more information on maintaining good airflow, see “Check Your Vent System for Good Airflow”.

2 DRYER CYCLE KNOB

Use your dryer cycle knob to select available cycles on your dryer. Turn the knob to select a cycle for your laundry load. See “Cycle Guide” for detailed descriptions of cycles.

Auto Dry

Automatic cycles give the best drying in the shortest time. Drying time will vary based on fabric type, load size, and dryness setting.

Timed Dry

Will run the dryer for the specified time on the control.

3 ESTIMATED TIME REMAINING

When you select a cycle, its default settings will light up and the Estimated Time Remaining (for Auto Dry cycles) or actual time remaining (for Timed Dry cycles) will be displayed.

4 CYCLE OPTIONS

Drum Light

Select Drum Light to turn on the light inside the dryer drum. When pressed during a cycle or not running, the Drum Light turns on and will remain on until DRUM LIGHT is pressed again, or the door is opened and closed, or the door is left open for 5 minutes.

Press DRUM LIGHT at any time to turn the drum light ON or OFF.

Wrinkle Guard™ 150 Feature

When you are unable to remove a load of clothes from the dryer as soon as it stops, wrinkles can form. The WRINKLE GUARD™ 150 feature periodically tumbles, rearranges, and fluffs the load to help keep wrinkles from forming.

- Get 150 minutes of heat-free, periodic tumbling at the end of a cycle. Press the WRINKLE GUARD™ 150 button to turn ON or OFF at any time before the cycle has ended.

Damp Signal

When selected, a signal will sound during the drying cycle when the load is damp but not completely dry. This will allow you to take clothes out of the load that do not need to dry completely. This option is available on Auto Dry cycles only. It is a default option for the Bulky cycle.

5 CYCLE SIGNAL

The Cycle Signal produces an audible sound when the drying cycle is finished. Promptly removing clothes at the end of the cycle reduces wrinkling.

Press CYCLE SIGNAL until the desired setting (High, Low, or Off) is selected.

NOTE: When the Wrinkle Guard™ setting is selected and the Cycle Signal is on, the tone will sound every 15 minutes until the clothes are removed, or the Wrinkle Guard™ setting ends.

6 CYCLE MODIFIERS

Dry Level

You may adjust the Dry level on Auto Dry cycle only, if desired.

NOTE: The Dry Level modifier is for use with Auto Dry cycles only. Not available on the Sanitize cycle.

Dry Temp

When using Timed Dry cycle only, you may select a dry temperature based on the type of load you are drying. Use the warmest setting safe for the garments in the load. Follow garment label instructions.

NOTE: The Air Only Temp feature is not available on the Auto Dry Cycles.

7 START/PAUSE BUTTON

Press START/PAUSE to start a cycle, or press START/PAUSE once while a cycle is in process to pause the cycle.







8 POWER BUTTON

Press POWER to turn the dryer on and off.

CYCLE GUIDE - AUTO DRY CYCLES

Not all cycles and settings are available on all models.

AUTO DRY - Senses moisture in the load or air temperature and shuts off when the load reaches the selected dryness level. Depending on model, temperature may be selected on cycle knob or be a separate control. Choose Normal to save energy.

Items to dry:	Cycle:	Dry Temp:	Dry Level:	Default Time:	Available Options:	Cycle Details:
Heavyweight items such as towels or heavy work clothes	Heavy Duty	High	More Normal Less	45	Damp Signal Wrinkle Guard™ 150	 Offers stepped drying starting with High heat, followed by Medium heat for enhanced fabric care and energy savings.
Jackets, comforters, fiberfill pillows	Bulky	Medium	More Normal Less	55	Damp Signal Wrinkle Guard™ 150	 Use for drying large, bulky items; do not overfill dryer drum. Partway through the cycle, the signal will sound to indicate when it is time to rearrange items for optimal drying.
Work clothes, casual wear, mixed cottons, sheets, corduroys	Normal	Medium	More Normal Less	38	Damp Signal Wrinkle Guard™ 150	 Uses Medium heat to dry large loads of mixed fabrics and items. Normal is the preferred energy cycle.
Shirts, blouses, permanent press, synthetics, lightweight items	Casual	Low	More Normal Less	35	Damp Signal Wrinkle Guard™ 150	 Uses a stepped drying temperature from Medium heat to Low heat for improved moisture removal and enhanced fabric care.
Undergarments, blouses, lingerie, performance wear	Delicates	Low	More Normal Less	28	Damp Signal Wrinkle Guard™ 150	 Uses Extra Low heat to gently dry delicate items.
Towels, bedding, children's clothing	Sanitize	High	More	65	Wrinkle Guard™ 150	 Extended high-heat drying cycle intended to help sanitize items such as bedding, towels, and baby wear. This cycle is not recommended for all fabrics. For best results, run cycle to completion, do not interrupt.

NOTE: If loads do not seem as dry as you would like, select More the next time you dry a similar load. If loads seem drier than you like, select Less the next time you dry a similar load.

Load Size Recommendations:

For best results, follow the wet load size recommendations noted for each cycle.

 **Small load:** Fill the dryer drum with 3-4 items, not more than 1/4 full.

 **Medium load:** Fill the dryer drum up to about 1/2 full.

 **Large load:** Fill the dryer drum up to about 3/4 full. Do not tightly pack. Items need to tumble freely.

CYCLE GUIDE - TIMED CYCLES

Not all cycles and settings are available on all models.

TIMED - Will run the dryer for the specified time on the control. Depending on model, temperature may be selected on cycle knob or be a separate control.

Adjusting drying time on Timed Cycles



When you select a Timed Dry cycle, the default time appears in the display. Use the Time Adjust buttons to increase or decrease the time in 1 minute increments. Press and hold to change the time in 5 minute increments. The maximum dry time is 90 minutes.



TIMED CYCLES





Selecting the Dry Temp

If your dryer has multiple temp settings:

- A Med High to High temp setting may be used for drying heavyweight items such as towels and work clothes.
- A Low to Medium temp setting may be used for drying medium-weight items such as sheets, blouses, dresses, underwear, permanent press fabrics, and some knits.
- Use a no temp (Air Only) setting for foam, rubber, plastic, or heat-sensitive fabrics.
- Line dry bonded or laminated fabrics.

NOTE: If you have questions about drying temperatures for various loads, refer to the care label directions.

Items to wash:	Cycle:	Dry Temp:	Default Time:	Available Options:	Cycle Details:
Any load	Timed Dry	High Med High Medium Low Air Only	40	Wrinkle Guard™ 150	 Use to dry items to a damp level for items that do not require an entire drying cycle. Select a drying temperature based on the type of fabrics in your load. If you are unsure of the temperature to select for a load, select the lower setting rather than the higher setting.
Small loads and sportswear	Express Dry	High Med High Medium Low Air Only	13	Wrinkle Guard™ 150	 For small loads of 3-4 items.
Small to medium loads	Touch Up	High Med High Medium Low Air Only	20	Wrinkle Guard™ 150	 Use this setting to help smooth out wrinkles from such items as garments packed in a suitcase or garments wrinkled from being left in the dryer.

Load Size Recommendations:

For best results, follow the wet load size recommendations noted for each cycle.

 **Small load:** Fill the dryer drum with 3-4 items, not more than 1/4 full.

 **Medium load:** Fill the dryer drum up to about 1/2 full.

 **Large load:** Fill the dryer drum up to about 3/4 full. Do not tightly pack. Items need to tumble freely.

USING YOUR DRYER

WARNING



Explosion Hazard

Keep flammable materials and vapors, such as gasoline, away from dryer.

Do not dry anything that has ever had anything flammable on it (even after washing).

Failure to follow these instructions can result in death, explosion, or fire.

WARNING: To reduce the risk of fire, electric shock, or injury to persons, read the IMPORTANT SAFETY INSTRUCTIONS before operating this appliance.

WARNING



Fire Hazard

No washer can completely remove oil.

Do not dry anything that has ever had any type of oil on it (including cooking oils).

Items containing foam, rubber, or plastic must be dried on a clothesline or by using an Air Cycle.

Failure to follow these instructions can result in death or fire.

1. Clean the lint screen

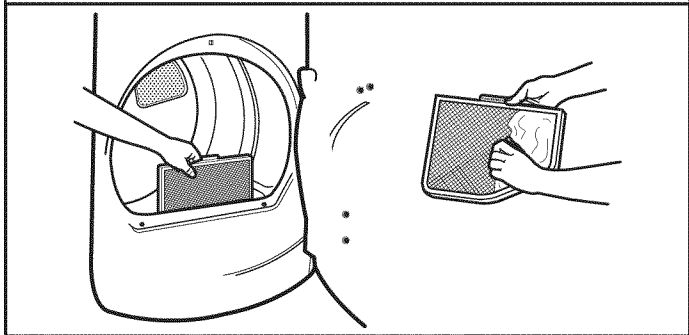

Clean the lint screen before each load. Pull the lint screen straight out. Roll lint off the screen with your fingers. Do not rinse or wash screen to remove lint. Push the lint screen firmly back into place.

For additional cleaning information, see "Dryer Care".

2. Load the dryer

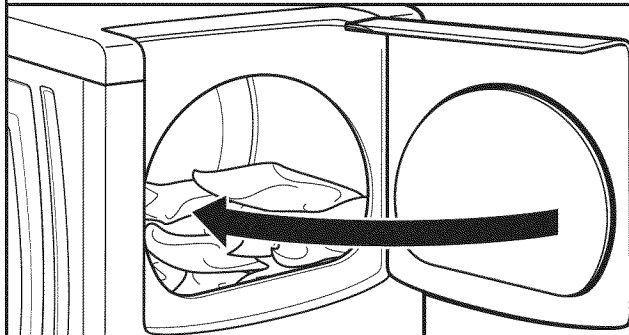

Place laundry in the dryer. Close the door.

Do not overload the dryer; clothes should be able to tumble freely.

NOTE: Your model may have a different door than the one shown. Some models have a side swing door.

3. Press POWER



Press the POWER button to turn on the dryer.

4. Select the desired cycle

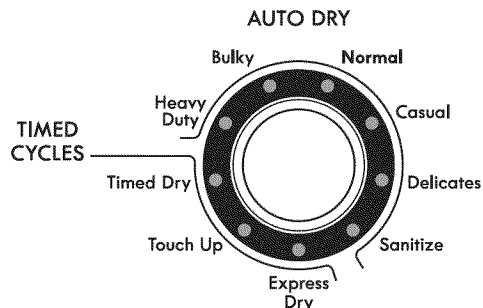

Select the desired cycle for your load. See the “Cycle Guide” for more information about each cycle.

NOTE: Not all cycles are available on all models.

5. Adjust cycle modifiers, if desired

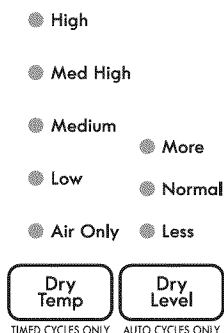

You may adjust different settings, depending on whether you have selected an Auto Dry Cycle or Timed Cycle. See the “Cycle Guide” for detailed information.

NOTE: Not all options and settings are available with all cycles.

Auto Dry Cycles:

You can select a different Dry Level, depending on your load, by pressing the Dry Level button. Selecting More, Normal, or Less automatically adjusts the Dry Level at which the dryer will shut off. Once the Dry Level is set, it cannot be changed without stopping the cycle.

Sensor cycles give the best drying in the shortest time. Drying time varies based on fabric type, load size, and dryness setting.

Timed Cycles:

When you select a Timed Cycle, the default time appears in the display. Use the Time Adjust buttons to increase or decrease the time in 1 minute increments. Press and hold to change the time in 5 minute increments.

The default temperature may be changed by pressing the Dry Temp button until the desired drying temperature lights up.



6. Select any additional options



Add additional options such as Wrinkle Guard™ 150 or Damp Signal by pressing the button for that option.

Wrinkle Guard™ 150:

Promptly remove garments after cycle has completed to reduce wrinkling. Use the Wrinkle Guard™ 150 feature to avoid wrinkling when you are unable to remove a load from the dryer as soon as it stops.

7. Press START/PAUSE to begin cycle



Press the START/PAUSE button to begin the cycle.

Changing the Auto Dry Cycle Settings to Increase Drying Time

If all your loads on all Auto Dry cycles are consistently not as dry as you would like or are too dry, you may change the default settings to increase or decrease the default Dryness Level.

The sensor drying settings on Auto Dry cycles can be adjusted to adapt to different installations, environmental conditions or personal preference. This change is retained and will affect all of your Auto Dry cycles, not just the current cycle/load.

There are 5 drying settings, they will appear in the time display:

- 01 Factory preset dryness level.
- 02 Slightly drier clothes, 15% more drying time.
- 03 Much drier clothes, 30% more drying time.
- 04 Much damper clothes, 30% less drying time.
- 05 Slightly damper clothes, 15% less drying time.

To change the drying settings:

NOTE: The settings cannot be changed while the dryer is running or paused. The dryer must be in standby mode (the Power button is off) to adjust the default settings.

1. Before starting a cycle, press and hold the DRY LEVEL button for 6 seconds.
2. Press the DRY LEVEL button to select the dryness level shown in the time display: 01, 02, 03, 04, or 05.
3. Press START/PAUSE to save the new DRY LEVEL setting.

ADDITIONAL FEATURES

USING THE DRYING RACK

To obtain a drying rack for your dryer, follow the instructions included in your dryer drum. Remove and discard any packing material before use.

Use the Drying Rack for items that you do not want to tumble dry, such as sweaters and tennis shoes. When you use the drying rack, the drum continues to turn, but the rack remains stationary.

The drying rack is intended for use with the Timed Dry Cycles only. The drying rack cannot be used with any Auto Dry Cycles.

To use the drying rack:

IMPORTANT: Do not remove the lint screen.

1. Open dryer door.

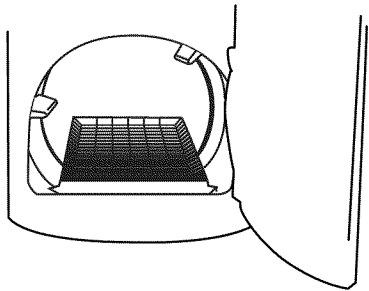

2. Align the two hooks on the front of the drying rack with the holes in the dryer door opening and press down fully into holes. Rest the rear support on the dryer back ledge.

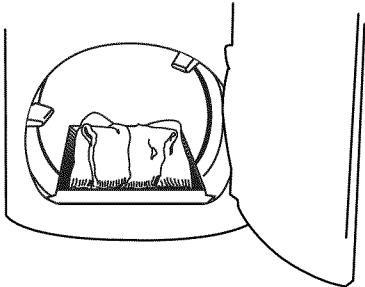

3. Place wet items on top of the drying rack. Allow space around items for air to circulate. The drying rack does not move, but the drum will rotate; be sure to leave adequate clearance between items and the inside of the dryer drum. Make sure items do not hang over the edges or between drying rack grille.
4. Close the door.
5. Select Timed Dry. Select the Air Only or Low Temp setting. Items containing foam, rubber, or plastic must be dried on a clothesline or by using the Air Only Temp setting.
6. When the cycle is selected, the Estimated Time Remaining display shows the default time. You can change the actual time in the cycle by increasing or decreasing the cycle time.
7. Press START/PAUSE.

NOTE: Check the lint screen and remove any lint accumulated from items dried on the drying rack after the cycle is finished.

⚠ WARNING



Electrical Shock Hazard

Disconnect power before servicing.

Replace all parts and panels before operating.

Failure to do so can result in death or electrical shock.

Changing the drum light

1. Unplug dryer or disconnect power.
2. Open the dryer door. Locate the light bulb cover on the back wall of the dryer. Using a Phillips-head screwdriver, remove the screw located in the lower right-hand corner of the cover. Remove the cover.

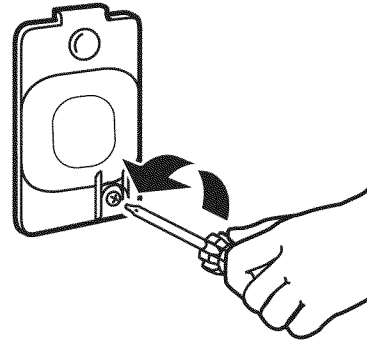

3. Turn bulb counterclockwise. Replace the bulb with a 10-watt appliance bulb only. Replace the cover and secure with the screw.
4. Plug into a grounded outlet or reconnect power.

DRYER CARE

Cleaning the dryer location

Keep dryer area clear and free from items that would block the air flow for proper dryer operation. This includes clearing piles of laundry in front of the dryer.

⚠️ WARNING



Explosion Hazard

Keep flammable materials and vapors, such as gasoline, away from dryer.

Place dryer at least 18 inches (460 mm) above the floor for a garage installation.

Failure to do so can result in death, explosion, or fire.

Cleaning the dryer interior

To clean dryer drum

1. Apply a liquid, nonflammable household cleaner to the stained area of the drum and rub with a soft cloth until stain is removed.
2. Wipe drum thoroughly with a damp cloth.
3. Tumble a load of clean cloths or towels to dry the drum.

NOTE: Garments that contain loose dyes, such as denim blue jeans or brightly colored cotton items, may discolor the dryer interior. These stains are not harmful to your dryer and will not stain future loads of clothes. Dry these items inside out to avoid drum staining.

Removing accumulated lint

From Inside the Dryer Cabinet

Lint should be removed every 2 years, or more often, depending on dryer usage. Cleaning should be done by a qualified servicer.

From the Exhaust Vent

Lint should be removed every 2 years, or more often, depending on dryer usage.

Cleaning the lint screen

Every load cleaning

The lint screen is located in the dryer. A screen blocked by lint can increase drying time.

To clean:

1. Pull the lint screen straight out of its holder. Roll lint off the screen with your fingers. Do not rinse or wash screen to remove lint.

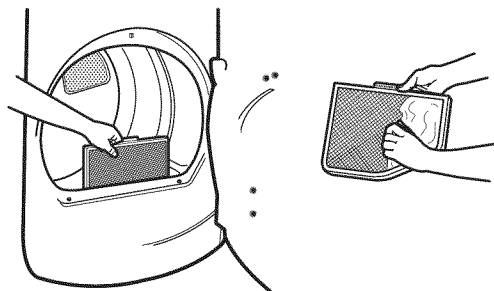

2. Push the lint screen firmly back into place.

IMPORTANT:

- Do not run the dryer with the lint screen loose, damaged, blocked, or missing. Doing so can cause overheating and damage to both the dryer and fabrics.
- If lint falls off the screen into the dryer during removal, check the exhaust hood and remove the lint. See "Venting Requirements" in the Installation Instructions.

As needed cleaning

Laundry detergent and fabric softener residue can build up on the lint screen. This buildup can cause longer drying times for your clothes, or cause the dryer to stop before your load is completely dry. The screen is probably clogged if lint falls off while the screen is in the dryer.

Clean the lint screen with a nylon brush every 6 months, or more frequently, if it becomes clogged due to a residue buildup.

To wash:

1. Roll lint off the screen with your fingers.
2. Wet both sides of lint screen with hot water.
3. Wet a nylon brush with hot water and liquid detergent. Scrub lint screen with the brush to remove residue buildup.

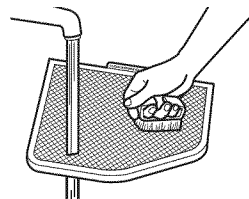

4. Rinse screen with hot water.
5. Thoroughly dry lint screen with a clean towel. Reinstall screen in dryer.

Vacation, storage, and moving care

Install and store your dryer where it will not freeze. If storing or moving your dryer during freezing weather, winterize it.

Non-Use or Storage Care

Operate your dryer only when you are at home. If you will be on vacation or not using your dryer for an extended period of time, you should:

1. Unplug dryer or disconnect power.
2. Clean lint screen. See "Cleaning the Lint Screen."

Moving Care

For power supply cord-connected dryers:

1. Unplug the power supply cord.
2. Make sure leveling legs are secure in dryer base.
3. Use tape to secure dryer door.

⚠ WARNING



Electrical Shock Hazard

Disconnect power before servicing.

Replace all parts and panels before operating.

Failure to do so can result in death or electrical shock.

For direct-wired dryers:

1. Turn off power at fuse or breaker box.
2. Disconnect wiring.
3. Make sure leveling legs are secure in dryer base.
4. Use tape to secure dryer door.

Reinstalling the Dryer

Follow the "Installation Instructions" to locate, level, and connect the dryer.

TROUBLESHOOTING

First try the solutions suggested here or visit our website to possibly avoid the cost of a service call...

In U.S.A. <http://www.managemylife.com> - In Canada www.sears.ca

If you experience	Possible Causes	Solution
Clothes are not drying satisfactorily, or drying times are too long	Lint screen clogged with lint.	Lint screen should be cleaned before each load.
	The Air Only cycle has been selected.	Select the right cycle for the types of garments being dried. See "Air Only" in Cycle Guide-Timed Dry.
	Load too large and heavy to dry quickly.	Separate the load to tumble freely.
	Exhaust vent or outside exhaust hood clogged with lint, restricting air movement.	Run the dryer for 5-10 minutes. Hold your hand under the outside exhaust hood to check air movement. If you do not feel air movement, clean exhaust system of lint or replace exhaust vent with heavy metal or flexible metal vent. See "Installation Instructions".
	Fabric softener sheets blocking the grille.	Use only one fabric softener sheet, and use it only once.
	Exhaust vent not the correct length.	Check that the exhaust vent is not too long or has too many turns. Long venting will increase drying times. See "Installation Instructions".
	Exhaust vent diameter not the correct size.	Use 4" (102 mm) diameter vent material.
	Dryer located in a room with temperature below 45°F (7°C).	Proper operation of dryer cycles requires temperatures above 45°F (7°C).
Dryer will not run	Dryer located in a closet without adequate openings.	Closet doors must have ventilation openings at the top and bottom of the door. The front of the dryer requires a minimum of 1" (25 mm) of airspace, and, for most installations, the rear of the dryer requires 5" (127 mm). See "Installation Instructions".
	Door not closed completely.	Make sure the dryer door is closed completely.
	START/PAUSE button not pressed firmly or held long enough.	Press and hold the START/PAUSE button until you hear the dryer drum moving.
	Household fuse is blown or circuit breaker has tripped.	Electric dryers use 2 household fuses or circuit breakers. The drum may be turning, but you may not have heat. Replace both fuses or reset the circuit breaker. If the problem continues, call an electrician.

TROUBLESHOOTING

First try the solutions suggested here or visit our website to possibly avoid the cost of a service call...
In U.S.A. <http://www.managemylife.com> - In Canada www.sears.ca

If you experience	Possible Causes	Solution
Dryer will not run (cont.)	Incorrect power supply.	Electric dryers require 240-volt power supply. Check with a qualified electrician.
	Wrong type of fuse.	Use a time-delay fuse.
Unusual sounds	Dryer had a period of non-use.	If the dryer hasn't been used for awhile, there may be a thumping sound during the first few minutes of operation.
	A coin, button, or paper clip caught between the drum and front or rear of the dryer.	Check the front and rear edges of the drum for small objects. Clean out pockets before laundering.
	It is a gas dryer.	The gas valve clicking is a normal operating sound.
	The four legs are not installed, and the dryer is not level front to back and side to side.	The dryer may vibrate if not properly installed. See "Installation Instructions".
	Clothing knotted or balled up.	When balled up, the load will bounce, causing the dryer to vibrate. Separate the load items and restart the dryer.
No heat	Household fuse is blown or circuit breaker has tripped.	The drum may be turning, but you may not have heat. Electric dryers use 2 household fuses or circuit breakers. Replace both fuses or reset the circuit breaker. If the problem continues, call an electrician.
	Supply line valve not open.	For gas dryers, the valve is open on the supply line.
	Incorrect power supply.	Electric dryers require 240-volt power supply. Check with a qualified electrician.
Cycle time too short	Automatic cycle ending early.	The load may not be contacting the sensor strips. Level the dryer.
		Use Timed Dry for very small loads. Change the dryness level setting on Auto Dry Cycles.
		Increasing or decreasing the dryness level will change the amount of drying time in a cycle. If loads are consistently ending too early, see also Changing the Auto Dry Cycle Settings to Increase Drying Time.
Lint on load	Lint screen clogged.	Lint screen should be cleaned before each load.
Stains on load or drum	Dryer fabric softener not properly used.	Add dryer fabric softener sheets at the beginning of the cycle. Fabric softener sheets added to a partially dried load can stain your garments.
		Drum stains are caused by dyes in clothing (usually blue jeans). These will not transfer to other clothing.
Loads are wrinkled	The load was not removed from dryer at the end of the cycle.	Select Wrinkle Guard™ 150 feature to tumble the load without heat to avoid wrinkling.
	Dryer tightly packed.	Dry smaller loads that can tumble freely to reduce wrinkles from forming.
Odors	You have recently been painting, staining, or varnishing in the area where your dryer is located.	If so, ventilate the area. When the odors or fumes are gone from the area, rewash and dry the clothing.
	The electric dryer is being used for the first time.	The new electric heating element may have an odor. The odor will be gone after the first cycle.
Load is too hot	Laundry items were removed from the dryer before the end of the cycle.	Allow the Cool Down cycle to finish before removing laundry from dryer. All cycles are cooled slowly to reduce wrinkling and make it easier to handle. Items removed before Cool Down may feel very warm.
	A high temperature cycle was used or the Dry Temp control set on high.	Select a lower temperature, and use an Auto Dry cycle. These cycles sense the temperature or the moisture level in the load and shut off when the load reaches the selected dryness. This reduces overdrying.

PROTECTION AGREEMENTS

Master Protection Agreements

Congratulations on making a smart purchase. Your new Kenmore® product is designed and manufactured for years of dependable operation.

But like all products, it may require preventive maintenance or repair from time to time. That's when having a Master Protection Agreement can save you money and aggravation.

The Master Protection Agreement also helps extend the life of your new product. Here's what the Agreement* includes:

Parts and labor needed to help keep products operating properly **under normal use**, not just defects. Our coverage goes **well beyond the product warranty**. No deductibles, no functional failure excluded from coverage—**real protection**.

Expert service by a force of more than 10,000 **authorized Sears service technicians**, which means someone you can trust will be working on your product.

Unlimited service calls and nationwide service, as often as you want us, whenever you want us.

“No-lemon” guarantee – replacement of your covered product if four or more product failures occur within twelve months.

Product replacement if your covered product can't be fixed.

Annual Preventive Maintenance Check at your request – no extra charge.

Fast help by phone – we call it **Rapid Resolution** – phone support from a Sears representative on all products. Think of us as a “talking owner's manual.”

Power surge protection against electrical damage due to power fluctuations.

Rental reimbursement if repair of your covered product takes longer than promised.

10% discount off the regular price of any non-covered repair service and related installed parts.

Once you purchase the Agreement, a simple phone call is all that it takes for you to schedule service. You can call anytime day or night, or schedule a service appointment online.

The Master Protection Agreement is a risk free purchase. If you cancel for any reason during the product warranty period, we will provide a full refund. Or, a prorated refund anytime after the product warranty period expires. Purchase your Master Protection Agreement today!

Some limitations and exclusions apply. For prices and additional information in the U.S.A., call 1-800-827-6655.

***Coverage in Canada varies on some items. For full details, call Sears Canada at 1-800-361-6665.**

Sears Installation Service

For Sears professional installation of home appliances, garage door openers, water heaters, and other major home items, in the U.S.A. or Canada, call **1-800-4-MY-HOME®**.

KENMORE APPLIANCE WARRANTY

ONE YEAR LIMITED WARRANTY

When installed, operated and maintained according to all instructions supplied with the product, if this appliance fails due to a defect in material or workmanship within one year from the date of purchase, call **1-800-4-MY-HOME®** to arrange for free repair.

If this appliance is used for other than private family purposes, this warranty applies for only 90 days from the date of purchase.

THIS WARRANTY COVERS ONLY DEFECTS IN MATERIAL AND WORKMANSHIP. SEARS WILL NOT PAY FOR:

1. Expendable items that can wear out from normal use, including but not limited to filters, belts, light bulbs, and bags.
2. A service technician to instruct the user in correct product installation, operation or maintenance.
3. A service technician to clean or maintain this product.
4. Damage to or failure of this product if it is not installed, operated or maintained according to all instructions supplied with the product.
5. Damage to or failure of this product resulting from accident, abuse, misuse or use for other than its intended purpose.
6. Damage to or failure of this product caused by the use of detergents, cleaners, chemicals or utensils other than those recommended in all instructions supplied with the product.
7. Damage to or failure of parts or systems resulting from unauthorized modifications made to this product.

DISCLAIMER OF IMPLIED WARRANTIES; LIMITATION OF REMEDIES

Customer's sole and exclusive remedy under this limited warranty shall be product repair as provided herein. Implied warranties, including warranties of merchantability or fitness for a particular purpose, are limited to one year or the shortest period allowed by law. Sears shall not be liable for incidental or consequential damages. Some states and provinces do not allow the exclusion or limitation of incidental or consequential damages, or limitations on the duration of implied warranties of merchantability or fitness, so these exclusions or limitations may not apply to you.

This warranty applies only while this appliance is used in the United States and Canada.

This warranty gives you specific legal rights, and you may also have other rights which vary from state to state.

**Sears Brands Management Corporation
Hoffman Estates, IL 60179**

**Sears Canada Inc.
Toronto, Ontario, Canada M5B 2C3**

SEGURIDAD DE LA SECADORA

Su seguridad y la seguridad de los demás es muy importante.

Hemos incluido muchos mensajes importantes de seguridad en este manual y en su electrodoméstico. Lea y obedezca siempre todos los mensajes de seguridad.



Este es el símbolo de advertencia de seguridad.

Este símbolo le llama la atención sobre peligros potenciales que pueden ocasionar la muerte o una lesión a usted y a los demás.

Todos los mensajes de seguridad irán a continuación del símbolo de advertencia de seguridad y de la palabra "PELIGRO" o "ADVERTENCIA". Estas palabras significan:

 **PELIGRO**

Si no sigue las instrucciones de inmediato, usted puede morir o sufrir una lesión grave.

 **ADVERTENCIA**

Si no sigue las instrucciones, usted puede morir o sufrir una lesión grave.

Todos los mensajes de seguridad le dirán el peligro potencial, le dirán cómo reducir las posibilidades de sufrir una lesión y lo que puede suceder si no se siguen las instrucciones.



ADVERTENCIA - "Riesgo de incendio"

- La instalación de la secadora de ropa debe estar a cargo de un instalador competente.
- Instale la secadora de ropa según las instrucciones del fabricante y los códigos locales.
- No instale una secadora de ropa con materiales de ventilación de plástico flexible o un conducto de metal flexible (de hoja de metal). Si se usa un conducto de metal flexible, éste deberá ser de un tipo específico, que esté identificado por el fabricante de electrodomésticos como apto para ser usado con secadoras de ropa. Es sabido que los materiales de ventilación flexible se derrumban, se aplastan con facilidad y atrapan pelusa. Estas condiciones obstruirán el flujo de aire de la secadora de ropa y aumentarán el riesgo de incendio.
- Para reducir el riesgo de lesiones severas o la muerte, siga todas las instrucciones de instalación.
- Guarde estas instrucciones.

Advertencias de la Proposición 65 del estado de California:

ADVERTENCIA: Este producto contiene una o más sustancias químicas identificadas por el estado de California como causantes de cáncer.

ADVERTENCIA: Este producto contiene una o más sustancias químicas identificadas por el estado de California como causantes de defectos congénitos o algún otro tipo de daños en la función reproductora.

INSTRUCCIONES IMPORTANTES DE SEGURIDAD

ADVERTENCIA: A fin de reducir el riesgo de incendio, descarga eléctrica o de daño a las personas que usen la secadora, deben seguirse las precauciones básicas, incluidas las siguientes:

- Lea todas las instrucciones antes de usar la secadora.
- No coloque los objetos expuestos a aceite para cocinar en su secadora. Los objetos expuestos a aceites para cocinar pueden contribuir a una reacción química que podría causar que una carga se inflame.
- No seque artículos que ya se hayan limpiado, lavado, remojado o manchado con gasolina, disolventes de limpieza en seco, u otras sustancias inflamables o explosivas ya que despiden vapores que pueden encenderse o causar una explosión.
- No permita que jueguen los niños sobre o dentro de la secadora. Es necesaria la cuidadosa vigilancia de los niños toda vez que se use la secadora cerca de ellos.
- Quite la puerta de la secadora al compartimiento de secado antes de ponerla fuera de funcionamiento o de descartarla.
- No introduzca las manos en la secadora cuando el tambor está en movimiento.
- No instale o almacene esta secadora donde estará expuesta a agua o a la intemperie.
- No trate de forzar los controles.
- No repare o reemplace ninguna pieza de la secadora ni trate de repararla a menos que esto se recomiende específicamente en este Manual de uso y cuidado o en instrucciones de reparación publicadas para el usuario que usted comprenda y sólo si cuenta con la experiencia necesaria para llevar a cabo dicha reparación.
- No utilice suavizantes de telas o productos para eliminar el estático de prendas a menos que lo recomiende el fabricante del suavizante de telas o las instrucciones del producto en uso.
- No utilice calor para secar prendas que contengan espuma de caucho o materiales de caucho con textura similar.
- Limpie el filtro de pelusa antes o después de cada carga de ropa.
- Mantenga el área alrededor de la apertura de ventilación y las áreas adyacentes a esta apertura sin pelusa, polvo o tierra.
- La parte interior de la secadora y el ducto de escape se deben limpiar periódicamente. Esta limpieza la debe llevar a cabo un reparador calificado.
- Para obtener información respecto a las instrucciones de conexión a tierra, consulte "Requisitos eléctricos" en las instrucciones de instalación.

GUARDE ESTAS INSTRUCCIONES

ADVERTENCIA: Para su seguridad, la información en este manual debe ser observada para minimizar el riesgo de incendio o explosión, o para prevenir daños a propiedades, heridas o la muerte.

- No almacene o use gasolina u otros líquidos y vapores inflamables cerca de éste u otro aparato electrodoméstico.
- **PASOS QUE USTED DEBE SEGUIR SI HUELE A GAS:**
 - No trate de encender ningún aparato electrodoméstico.
 - No toque ningún interruptor eléctrico; no use ningún teléfono en su edificio.
 - Desaloje a todos los ocupantes del cuarto, edificio o área.
 - Llame inmediatamente a su proveedor de gas desde el teléfono de un vecino. Siga las instrucciones de su proveedor de gas.
 - Si usted no puede comunicarse con su proveedor de gas, llame al departamento de bomberos.
- La instalación y el servicio deben ser efectuados por un instalador calificado, una agencia de servicio o por el proveedor de gas.

ADVERTENCIA: Las pérdidas de gas no siempre se pueden detectar por el olfato.

Los proveedores de gas recomiendan que usted use un detector de gas aprobado por UL (Laboratorio de normalización) o CSA (Asociación canadiense de seguridad).

Para obtener más información, póngase en contacto con su proveedor de gas.

Si se detecta una fuga de gas, siga las instrucciones de "Pasos que usted debe seguir si huele a gas".

IMPORTANTE: Cuando descarte o guarde su vieja secadora, quítele la puerta.

REVISE QUE EL SISTEMA DE VENTILACIÓN TENGA UN BUEN FLUJO DE AIRE

⚠ ADVERTENCIA



Peligro de Incendio

Use un ducto de escape de metal pesado.

No use un ducto de escape de plástico.

No use un ducto de escape de aluminio.

No seguir estas instrucciones puede ocasionar la muerte o incendio.

Buen flujo de aire

Además del calor, las secadoras también necesitan un buen flujo de aire para secar las prendas eficazmente. La ventilación adecuada reducirá la duración del secado y mejorará su ahorro de energía. Consulte las Instrucciones de instalación.

El sistema de ventilación sujeto a la secadora juega un papel muy importante para el flujo de aire adecuado.

Las visitas de servicio debidas a la ventilación inadecuada no están cubiertas por la garantía y correrán por cuenta del cliente, sin importar quién haya instalado la secadora.

Mantenga un buen flujo de aire haciendo lo siguiente:

- Limpiar el filtro de pelusa antes de cada carga.
- Reemplazar el material del ducto de plástico u hoja de metal con uno de metal pesado rígido de 4" (102 mm) de diámetro.

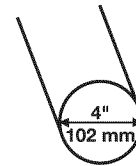

- Use un ducto con la longitud más corta posible.
- No utilice más de 4 codos de 90° en un sistema de ventilación; cada ángulo y curva reduce el flujo de aire.

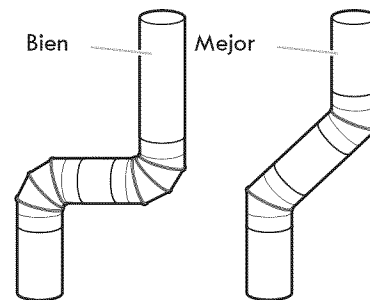

- Quite la pelusa y los desechos de la capota de ventilación.
- Quite la pelusa de toda la longitud del sistema de ventilación al menos cada 2 años. Cuando haya terminado la limpieza, revise por última vez el producto asegurándose de seguir las Instrucciones de instalación que acompañan a su secadora.
- Retire los artículos que están delante de la secadora.

Utilice los Auto Dry Cycles (Ciclos automáticos) para un mejor cuidado de las telas y ahorro de energía

Utilice los Auto Dry Cycles (Ciclos automáticos) para obtener el mayor ahorro de energía y un mejor cuidado de las telas con la secadora. Durante los ciclos automáticos, se detectan la temperatura del aire de secado y el nivel de humedad en la carga. Esta detección se realiza durante todo el ciclo de secado y la secadora se apaga cuando la carga alcanza el nivel de sequedad seleccionado. Seleccione Normal para ahorrar energía.

Con el Timed Dry (Secado programado), la secadora funciona durante el tiempo seleccionado y algunas veces puede dar lugar a encogimiento, arrugas y estática a causa del exceso de secado. Utilice el Timed Dry (Secado programado) ocasionalmente, para las cargas húmedas que necesiten un poco más de tiempo de secado o cuando utilice el estante de secado.

PANEL DE CONTROL Y CARACTERÍSTICAS

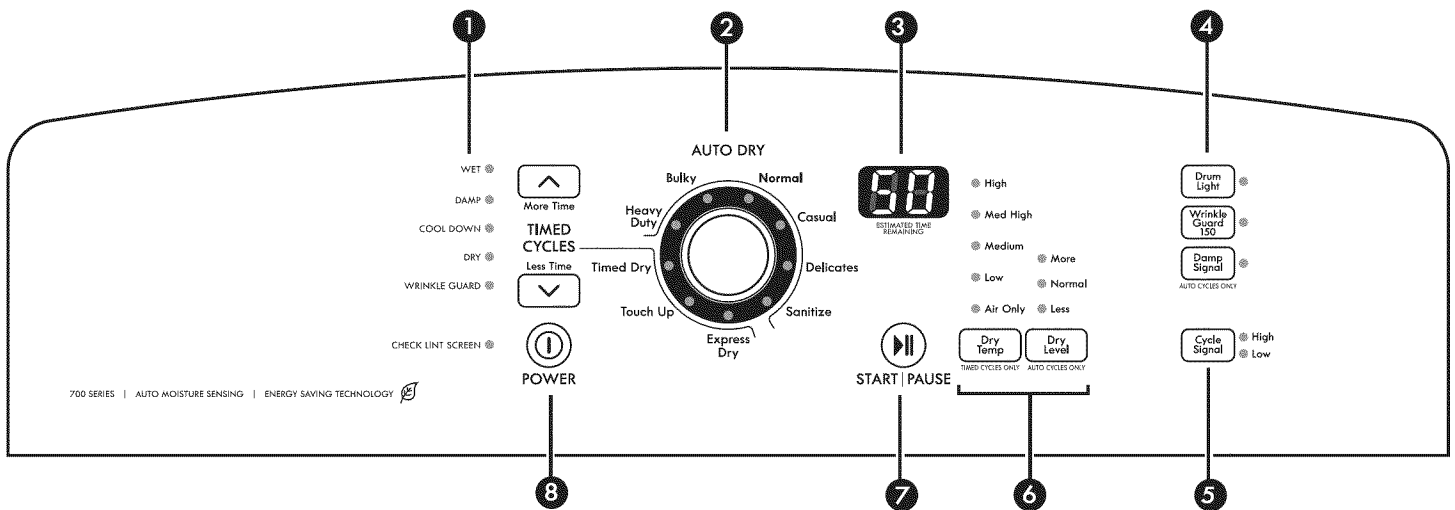

No todas las características y opciones están disponibles en todos los modelos.
La apariencia puede variar.

1 LUCES DE ESTADO DEL CICLO

Las luces indican el progreso de los ciclos de secado.

Check Lint Screen Light (Revise la luz del filtro de pelusa)

La luz indicadora Check Lint Screen (Revise el filtro de pelusa) se encenderá si se detecta un ducto bloqueado o bajo flujo de aire. Para más información sobre cómo mantener un buen flujo de aire, consulte "Revise que el sistema de ventilación tenga un buen flujo de aire".

2 PERILLA DE CICLOS DE LA SECADORA

Utilice la perilla de ciclos de la secadora para seleccionar entre los ciclos disponibles en su secadora. Gire la perilla para seleccionar un ciclo para su carga. Consulte "Guía de ciclos" para ver descripciones detalladas de los ciclos.

Auto Dry (Secado automático)

Los ciclos automáticos le proporcionan el mejor secado en el tiempo más corto. El tiempo del secado variará según el tipo de tela, el tamaño de la carga y el ajuste de sequedad.

Timed Dry (Secado programado)

Hará funcionar la secadora durante el tiempo especificado en el control.

3 ESTIMATED TIME REMAINING (Tiempo estimado restante)

Cuando usted selecciona un ciclo, sus ajustes predeterminados se encenderán y aparecerá en pantalla el Tiempo estimado restante (para los ciclos de Secado automático) o el tiempo real restante (para los ciclos de Secado programado).

4 OPCIONES DE LOS CICLOS

Luz del tambor

Seleccione Drum Light (Luz del tambor) para encender la luz que está dentro del tambor de la secadora. Cuando se presiona durante un ciclo o cuando no está funcionando, la luz del tambor se enciende y permanecerá encendida hasta que se vuelva a presionar DRUM LIGHT (Luz del tambor) o cuando se abra y se cierre la puerta o si ésta se deja abierta por 5 minutos.

Presione DRUM LIGHT (Luz del tambor) en cualquier momento para ENCENDER o APAGAR la luz del tambor.

Característica de Wrinkle Guard™ 150 (Protección contra arrugas)

Si no es posible retirar la carga de la secadora tan pronto como ésta se detenga, se pueden formar arrugas. La característica de WRINKLE GUARD™ 150 (Protección contra arrugas) periódicamente da vueltas, acomoda y esponja la ropa para evitar que se formen arrugas.

- Obtenga 150 minutos de rotación periódica sin calor al final de un ciclo. Presione el botón de WRINKLE GUARD™ 150 para encender o apagarla en cualquier momento antes de que termine el ciclo.

Damp Signal (Señal de semiseco)

Cuando se selecciona, una señal sonará durante el ciclo de secado cuando la carga esté todavía un poco húmeda. Esto permitirá que usted saque de la carga las prendas que no necesitan secarse por completo. Esta opción está disponible únicamente para los ciclos de Secado automático. Es una opción predeterminada para el ciclo Bulky (Artículos voluminosos).

5 CYCLE SIGNAL (Señal de ciclo)

La señal de ciclo emite un sonido audible una vez que el ciclo de secado ha terminado. El quitar la ropa con prontitud al final del ciclo reduce la formación de arrugas. Presione CYCLE SIGNAL (Señal de ciclo) hasta seleccionar el ajuste deseado (High [Alto], Low [Bajo] u Off [Apagada]).

NOTA: Cuando se selecciona el ajuste de Wrinkle Guard™ (Protección antiarrugas) y la señal de ciclo está encendida, se escuchará un tono cada 15 minutos hasta que saque la ropa o hasta que el período de Wrinkle Guard™ haya terminado.

6 MODIFICADORES DE CICLOS

Dry Level (Nivel de secado)

Puede regular el nivel de secado en un ciclo de Secado automático únicamente, si lo desea.

NOTA: El modificador Dry Level (Nivel de secado) es para su uso con los ciclos de Secado automático únicamente. No está disponible en el ciclo Sanitize (Higienizado).

Dry Temp (Temperatura de secado)

Cuando utilice un ciclo de Secado programado únicamente, puede seleccionar una temperatura de secado según el tipo de carga que esté secando. Utilice el ajuste más caliente que las telas puedan resistir. Siga las instrucciones de las etiquetas de las prendas.

NOTA: La característica de temperatura de Air Only (Sólo Secado al aire) no está disponible para los ciclos de Auto Dry (Secado automático).

7 BOTÓN DE START/PAUSE (Inicio/Pausa)

Presione START/PAUSE (Inicio/Pausa) para iniciar un ciclo, o presione START/PAUSE (Inicio/Pausa) una vez mientras un ciclo está funcionando para hacer una pausa en el mismo.







8 BOTÓN DE POWER (Encendido)

Presione POWER (Encendido) para encender y apagar la secadora.

GUÍA DE CICLOS — CICLOS AUTOMÁTICOS

No todos los ciclos y los ajustes están disponibles con todos los modelos.

AUTO DRY (SECADO AUTOMÁTICO) - Detecta la humedad en la carga o la temperatura del aire y se apaga cuando la carga alcanza el nivel de sequedad seleccionado. Según el modelo, la temperatura puede seleccionarse con la perilla de ciclos o ser un control por separado. Elija Normal para ahorrar energía.

Artículos para secar:	Ciclo:	Temperatura de secado:	Nivel de sequedad:	Tiempo por defecto:	Opciones disponibles:	Detalles de los ciclos:
Artículos pesados tales como toallas o ropa de trabajo pesada	Heavy Duty (Muy intenso)	High (Alta)	More (Más) Normal Less (Menos)	45	Damp Signal Wrinkle Guard™ 150	 Ofrece un secado por pasos, comenzando por un calor High (Alto) y seguido por un calor Medium (Medio) para un cuidado realizado de la tela y ahorro de energía.
Chaquetas, edredones y almohadas de fibras sintéticas	Bulky (Artículos voluminosos)	Medium (Media)	More (Más) Normal Less (Menos)	55	Damp Signal Wrinkle Guard™ 150	 Úselo para secar artículos grandes y voluminosos; no llene en exceso el tambor de la secadora. A mitad del ciclo, la señal sonará para indicar cuando sea tiempo de volver a acomodar los artículos para un secado óptimo.
Ropa de trabajo, informal, mezclas de algodón, sábanas y pana	Normal	Medium (Media)	More (Más) Normal Less (Menos)	38	Damp Signal Wrinkle Guard™ 150	 Usa un calor Medium (Medio) para secar cargas grandes de telas y artículos mixtos. El ciclo preferido para ahorro de energía es el Normal.
Camisas, blusas, prendas de planchado permanente, sintéticas y artículos de peso ligero	Casual (Informal)	Low (Baja)	More (Más) Normal Less (Menos)	35	Damp Signal Wrinkle Guard™ 150	 Usa una temperatura de secado por pasos, de Medium (Media) a Low (Baja) para mejorar la remoción de humedad y el cuidado realizado de las telas.
Ropa íntima, blusas, lencería y ropa resistente	Delicates (Ropa delicada)	Low (Baja)	More (Más) Normal Less (Menos)	28	Damp Signal Wrinkle Guard™ 150	 Usa un calor Extra Low (Extra bajo) para secar con suavidad los artículos delicados.
Toallas, ropa de cama, ropa de niños	Sanitize (Higienizado)	High (Alta)	More (Más)	65	Wrinkle Guard™ 150	 Ciclo prolongado de secado con temperatura alta que se ha diseñado para higienizar artículos tales como ropa para cama, toallas y ropa de bebé. Este ciclo no se recomienda para todas las telas. Para obtener los mejores resultados, ponga a funcionar el ciclo y espere a que termine sin interrumpirlo.

NOTA: Si las cargas no parecen estar tan secas como le gustaría, seleccione More (Más) la próxima vez que seque una carga similar. Si le parece que las prendas están más secas de lo que las desea, seleccione Less (Menos) la próxima vez que seque una carga similar.

Damp Signal (Señal de semiseco)

Wrinkle Guard™ 150 (Protección antiarrugas)

Recomendaciones sobre el tamaño de carga:

Para obtener los mejores resultados, siga las recomendaciones dadas sobre el tamaño de la carga para cada ciclo.

 **Carga pequeña:** Llene el tambor de la secadora con 3 a 4 artículos, no más de 1/4 de la capacidad.

 **Carga mediana:** Llene el tambor de la secadora hasta 1/2 de la capacidad aproximadamente.

 **Carga grande:** Llene el tambor de la secadora hasta 3/4 de la capacidad aproximadamente. No sobrecargue la secadora. Los artículos deben girar libremente.

GUÍA DE CICLOS - CICLOS DE SECADO PROGRAMADO

No todos los ciclos y los ajustes están disponibles con todos los modelos.

TIMED DRY (Secado programado) - Hará funcionar la secadora durante el tiempo especificado en el control. Dependiendo del modelo, la temperatura puede seleccionarse con la perilla de ciclos o ser un control por separado.

Cómo regular el tiempo de secado en los Ciclos de Secado programado



Cuando usted selecciona un Ciclo de Secado programado, aparece el tiempo por defecto en la pantalla. Use los botones de Time Adjust (Ajuste de tiempo) para aumentar o disminuir el tiempo en incrementos de 1 minuto. Presione y sostenga para cambiar el tiempo en incrementos de 5 minutos. El tiempo máximo de secado es 90 minutos.



TIMED CYCLES

Less Time





Selección de la temperatura de secado

Si su secadora tiene múltiples ajustes de temperatura:

- Se puede usar un ajuste de temperatura Med High (Media alta) a High (Alta) para secar artículos pesados tales como toallas y ropa de trabajo.
- Se puede usar un ajuste de temperatura Low (Baja) a Medium (Media) para secar artículos de peso mediano tales como sábanas, blusas, vestidos, ropa interior, telas de planchado permanente y algunos tejidos de punto.
- Use un ajuste sin calor (Air Only – Sólo aire) para artículos de espuma, goma, plástico o telas sensibles al calor.
- Seque en el tendedero las telas laminadas o tratadas.

NOTA: Si tiene dudas respecto a la temperatura que debe seleccionar para distintas cargas de ropa, consulte las instrucciones de cuidado de las etiquetas.

Artículos para secar:	Ciclo:	Temperatura de secado:	Tiempo por defecto:	Opciones disponibles:	Detalles de los ciclos:
Cualquier carga	Timed Dry (Secado Programado)	High Med High Medium Low Air Only	40	Wrinkle Guard™ 150	 Úselo para secar los artículos hasta dejarlos semi secos para los artículos que no necesitan un ciclo completo de secado. Seleccione una temperatura de secado según el tipo de telas de la carga. Si tiene alguna duda respecto a la temperatura que debe seleccionar para una carga, elija el ajuste más bajo en vez del ajuste más alto.
Cargas pequeñas y ropa deportiva	Express Dry (Secado expreso)	High Med High Medium Low Air Only	13	Wrinkle Guard™ 150	 Para cargas pequeñas de 3 a 4 artículos.
Cargas pequeñas a medianas	Touch Up (Retoque)	High Med High Medium Low Air Only	20	Wrinkle Guard™ 150	 Use este ajuste para ayudar a alisar las arrugas de ropa que ha estado empacada en una valija o artículos que se han arrugado por haber permanecido mucho tiempo en la secadora.

High (Alta)
Med High (Media alta)
Medium (Media)
Low (Baja)
Air Only (Sólo aire)

Wrinkle Guard™ 150 (Protección antiarrugas)

Recomendaciones sobre el tamaño de carga:

Para obtener los mejores resultados, siga las recomendaciones dadas sobre el tamaño de la carga para cada ciclo.

 **Carga pequeña:** Llene el tambor de la secadora con 3 a 4 artículos, no más de 1/4 de la capacidad.

 **Carga mediana:** Llene el tambor de la secadora hasta 1/2 de la capacidad aproximadamente.

 **Carga grande:** Llene el tambor de la secadora hasta 3/4 de la capacidad aproximadamente. No sobrecargue la secadora. Los artículos deben girar libremente.

USO DE LA SECADORA

⚠️ ADVERTENCIA



Peligro de Explosión

Mantenga los materiales y vapores inflamables, tales como la gasolina, alejados de la secadora.

No seque ningún artículo que haya tenido alguna vez cualquier sustancia inflamable (aún después de lavarlo).

No seguir estas instrucciones puede ocasionar la muerte, explosión o incendio.

ADVERTENCIA: A fin de reducir el riesgo de incendio, de choque eléctrico o de daños personales, lea las INSTRUCCIONES IMPORTANTES DE SEGURIDAD antes de operar este aparato.

⚠️ ADVERTENCIA



Peligro de Incendio

Ninguna lavadora puede eliminar completamente el aceite.

No seque ningún artículo que haya tenido alguna vez cualquier tipo de aceite (incluyendo los aceites de cocina).

Los artículos que contengan espuma, hule o plástico deben secarse en un tendedero o usando un Ciclo de Aire.

No seguir estas instrucciones puede ocasionar la muerte o un incendio.

1. Limpie el filtro de pelusa

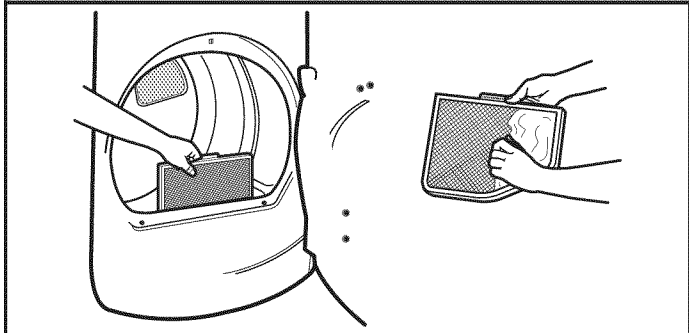

Limpie el filtro de pelusa antes de cada carga. Jale el filtro de pelusa directamente hacia afuera. Quite la pelusa enrollándola con los dedos. No enjuague ni lave el filtro para quitar la pelusa. Empuje el filtro de pelusa firmemente hasta que quede en su lugar.

Para obtener más información sobre la limpieza, vea "Cuidado de la secadora."

2. Cargue la secadora

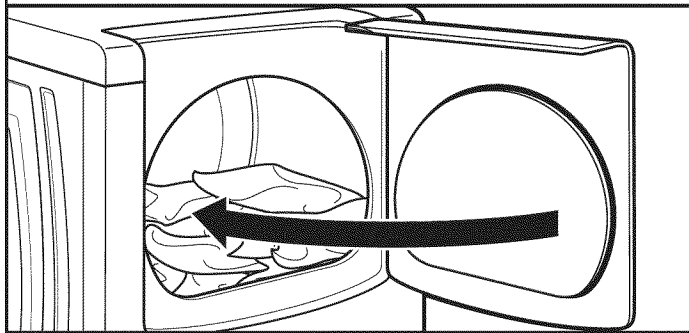

Ponga la ropa en la secadora. Cierre la puerta.

No sobrecargue la secadora; las prendas deben poder girar libremente.

NOTA: Su modelo puede tener una puerta diferente de la que se muestra. Algunos modelos tienen una puerta de apertura lateral.

3. Presione POWER (Encendido)



Presione el botón de POWER (Encendido) para encender la secadora.

4. Seleccione el ciclo deseado

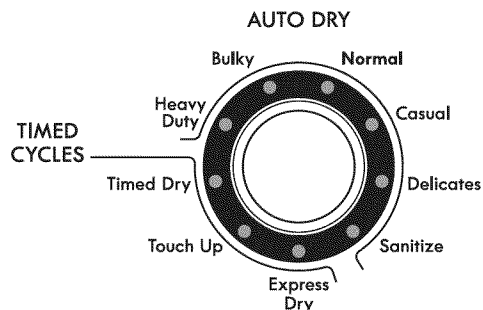

Seleccione el ciclo deseado para su carga. Para obtener más información acerca de cada ciclo, vea la "Guía de ciclos".

NOTA: No todos los ciclos están disponibles en todos los modelos.

5. Regule los modificadores del ciclo, si lo desea

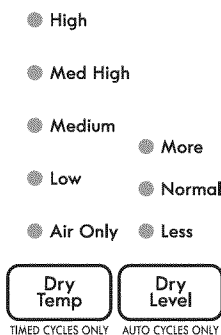

Puede regular diferentes ajustes, según el ciclo que haya seleccionado: un ciclo de Secado automático o un Ciclo programado. Consulte la "Guía de ciclos" para obtener información detallada.

NOTA: No todas las opciones y los ajustes están disponibles con todos los ciclos.

Ciclos de Secado automático:

Puede seleccionar un nivel de sequedad diferente, según la carga, presionando el botón Dry Level (Nivel de sequedad). Al seleccionar More (Más), Normal o Less (Menos), se ajusta automáticamente el nivel de sequedad, en el cual se apagará la secadora. Una vez que se fije el nivel de sequedad, no podrá cambiarse sin detener el ciclo.

Los ciclos con sensor le proporcionan el mejor secado en el tiempo más corto. El tiempo de secado varía según el tipo de tela, el tamaño de la carga y el ajuste de sequedad.

Ciclos programados:

Cuando selecciona un Timed Cycle (Ciclo programado), aparece el tiempo predeterminado en la pantalla. Utilice los botones Time Adjust (Ajuste de tiempo) para aumentar o disminuir el tiempo en incrementos de 1 minuto. Presione y sostenga para cambiar el tiempo en incrementos de 5 minutos.

Puede cambiarse la temperatura predeterminada presionando el botón Dry Temp (Temperatura de secado) hasta que se encienda la temperatura deseada.



More Time



Less Time

6. Seleccione cualquier opción adicional



Agregue opciones extras como Wrinkle Guard™ 150 o Damp Signal (Señal de húmedo) presionando el botón para esa opción.

Wrinkle Guard™ 150:

Saque las prendas en cuanto se haya completado el ciclo para reducir las arrugas. Utilice la característica de protección contra arrugas Wrinkle Guard™ 150 para evitar que se formen arrugas cuando no pueda sacar la carga de la secadora en cuanto se detenga.

7. Presione START/PAUSE (Inicio/Pausa) para iniciar el ciclo



Presione el botón de START/PAUSE (Inicio/Pausa) para iniciar el ciclo.

Cómo cambiar los ajustes del ciclo de Auto Dry (Secado automático) para aumentar el tiempo de secado

Si todas las cargas de todos los ciclos de Secado automático no están tan secas como usted quisiera o están demasiado secas, puede cambiar los ajustes predeterminados para aumentar o disminuir el nivel de sequedad predeterminado.

Los ajustes del secado con sensor para los ciclos de Secado automático pueden regularse para adecuarse a las diferentes instalaciones, las condiciones del medio ambiente o las preferencias personales. Este cambio se retendrá y afectará todos los ciclos de Secado automático, no solamente el ciclo o la carga actual.

Hay 5 ajustes de secado, que aparecen en la pantalla de tiempo:

- 01 Nivel de sequedad predeterminado de fábrica.
- 02 Prendas un poco más secas, 15% más de tiempo de secado.
- 03 Prendas mucho más secas, 30% más de tiempo de secado.
- 04 Prendas mucho más húmedas, 30% menos de tiempo de secado.
- 05 Prendas un poco más húmedas, 15% menos de tiempo de secado.

Para cambiar los ajustes de secado:

NOTA: Los ajustes no pueden cambiarse mientras la secadora esté funcionando o haciendo una pausa. La secadora deberá estar en el modo de espera (el botón de encendido está apagado) para regular los ajustes predeterminados.

1. Antes de poner un ciclo en marcha, presione y sostenga el botón DRY LEVEL (Nivel de secado) por 6 segundos.
2. Presione el botón DRY LEVEL (Nivel de secado) para seleccionar el nivel de sequedad que se muestra en la pantalla de tiempo: 01, 02, 03, 04 o 05.
3. Presione START/PAUSE (Inicio/Pausa) para guardar el nuevo ajuste de nivel de secado.

CARACTERÍSTICAS ADICIONALES

CÓMO USAR EL ESTANTE DE SECADO

Para obtener un estante de secado para su secadora, siga las instrucciones incluidas en el tambor de la misma. Retire y deshágase del material de embalaje antes de usarlo.

Use el estante de secado para artículos que usted no quiere secar con rotación, como son suéteres y calzado deportivo. Cuando use el estante de secado, el tambor continúa girando pero el estante permanece fijo.

El estante de secado ha sido diseñado para usarse solamente con los ciclos de secado programado. El estante de secado no puede usarse con los Ciclos automáticos (Auto Dry Cycles).

Para usar el estante de secado:

IMPORTANTE: No quite el filtro de pelusa.

1. Abra la puerta de la secadora.

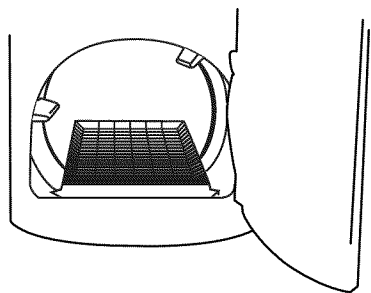

2. Alinee los dos ganchos que están en la parte frontal del estante de secado con los orificios que están en la abertura de la puerta de la secadora y presiónelos hacia abajo por completo dentro de los orificios. Coloque el soporte posterior sobre el borde posterior de la secadora.

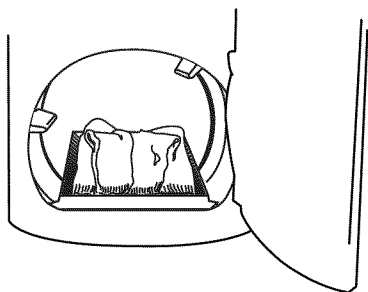

3. Coloque los artículos mojados encima del estante de secado. Deje espacio alrededor de los artículos para que circule el aire. El estante de secado no se mueve, pero el tambor rotará. Asegúrese de que los artículos no cuelguen por los bordes o entre las rejillas del estante de secado.

4. Cierre la puerta.

5. Seleccione un ciclo de Secado programado (Timed Dry). Seleccione el ajuste Air Only (Sólo aire) o Low Temp (Temperatura baja). Los artículos que contengan espuma, hule o plástico deben secarse en un tendedero o usando el ajuste Air Only (Sólo aire).

6. Cuando se selecciona el ciclo, la pantalla de Tiempo estimado restante muestra el tiempo por defecto. Usted puede cambiar el tiempo real del ciclo aumentando o disminuyendo el tiempo del mismo.

7. Presione el botón de START/PAUSE (Inicio/pausa).

NOTA: Después de que el ciclo haya terminado, revise el filtro de pelusa y quite la pelusa acumulada proveniente de los artículos que se han secado en el estante de secado.

⚠ ADVERTENCIA



Peligro de Choque Eléctrico

Desconecte el suministro de energía antes de darle mantenimiento.

Vuelva a colocar todos los componentes y paneles antes de hacerlo funcionar.

No seguir estas instrucciones puede ocasionar la muerte o choque eléctrico.

Cambio de la luz del tambor

1. Desenchufe la secadora o desconecte el suministro de energía.
2. Abra la puerta de la secadora. Localice la cubierta del foco de luz en la pared posterior de la secadora. Quite el tornillo ubicado en la esquina inferior derecha de la cubierta con un destornillador Phillips. Quite la cubierta.

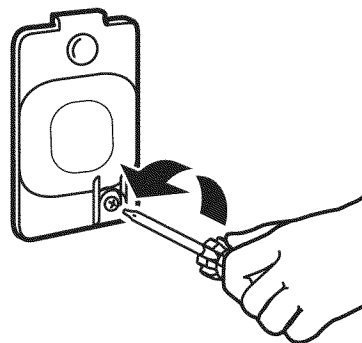

3. Gire el foco en sentido contrario a las manecillas del reloj. Reemplácelo únicamente con un foco para electrodomésticos de 10 vatios. Vuelva a colocar la cubierta en su lugar y asegúrela con el tornillo.
4. Enchufe la secadora o reconecte el suministro de energía.

CUIDADO DE LA SECADORA

Limpieza del lugar donde está la secadora

Mantenga el área donde está la secadora despejada y libre de artículos que pudieran obstruir el flujo de aire para el funcionamiento adecuado de la secadora. Esto incluye despejar las pilas de ropa que están delante de la secadora.

⚠ ADVERTENCIA



Peligro de Explosión

Mantenga los materiales y vapores inflamables, como la gasolina, lejos de la secadora.

Coloque la secadora a un mínimo de 460 mm sobre el piso para la instalación en un garaje.

No seguir estas instrucciones puede ocasionar la muerte, explosión o incendio.

Limpieza del interior de la secadora

Para limpiar el tambor de la secadora

1. Aplique un limpiador líquido doméstico no inflamable al área manchada del tambor y frote con un paño suave hasta que desaparezca la mancha.
2. Limpie el tambor minuciosamente con un paño húmedo.
3. Ponga a funcionar la secadora con una carga de ropa limpia o toallas para secar el tambor.

NOTA: Las prendas de colores que destiñen tales como mezclillas o artículos de algodón de colores vivos, pueden teñir el interior de la secadora. Estas manchas no dañan su secadora ni mancharán las cargas futuras de ropa. Seque estos artículos al revés para evitar que se manche el tambor.

Eliminación de pelusa acumulada

En el interior de la carcasa de la secadora

Según el uso de la secadora, se debe quitar la pelusa cada 2 años, o con más frecuencia. La limpieza deberá efectuarla una persona calificada.

En el ducto de escape

La pelusa debe ser quitada cada 2 años, o con más frecuencia, de acuerdo con el uso de la secadora.

Limpieza del filtro de pelusa

Limpieza de cada carga

El filtro de pelusa está localizado en la secadora. Un filtro obstruido con pelusa puede aumentar el tiempo de secado.

Para limpiar:

1. Jale el filtro de pelusa en sentido recto hacia arriba. Quite la pelusa del filtro enrollándola con sus dedos. No enjuague ni lave el filtro para quitar la pelusa.

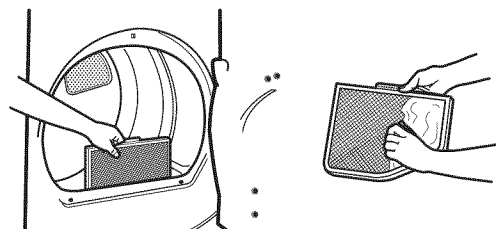

2. Empuje el filtro de pelusa firmemente de vuelta en su lugar.

IMPORTANTE:

- No ponga a funcionar la secadora con un filtro de pelusa flojo, dañado, obstruido o sin él. El hacerlo puede causar un sobrecalentamiento y dañar tanto la secadora como la ropa.
- Si al quitar la pelusa del filtro, ésta cae en la secadora, revise la capota de ventilación y quite la pelusa. Vea "Requisitos de ventilación" en las Instrucciones de instalación.

Limpieza según la necesidad

Los residuos de detergente de lavandería y suavizante de telas pueden acumularse en el filtro de pelusa. Esta acumulación puede ocasionar tiempos de secado más prolongados para su ropa, o hacer que la secadora se detenga antes de que su carga esté completamente seca. El filtro está probablemente obstruido si la pelusa se cae del mismo mientras está dentro de la secadora.

Limpie el filtro de pelusa con un cepillo de nylon cada 6 meses o con más frecuencia si éste se obstruye debido a la acumulación de residuos.

Para lavarlo:

1. Quite la pelusa del filtro enrollándola con sus dedos.
2. Moje ambos lados del filtro de pelusa con agua caliente.
3. Moje un cepillo de nylon con agua caliente y detergente líquido. Talle el filtro de pelusa con el cepillo para quitar la acumulación de residuos.



4. Enjuague el filtro con agua caliente.
5. Seque meticulosamente el filtro de pelusa con una toalla limpia. Vuelva a colocar el filtro en la secadora.

Cuidado para las vacaciones, el almacenaje o en caso de mudanza

Instale y guarde su secadora en un lugar donde no se congele. Si va a guardar o trasladar su secadora durante una temporada de invierno riguroso, acondiciónela para el invierno.

Cuidado durante la falta de uso o el almacenamiento

Ponga la secadora a funcionar sólo cuando esté en casa. Si va a salir de vacaciones o no va a usar su secadora por un tiempo prolongado, usted deberá:

1. Desenchufar la secadora o desconectar el suministro de energía.
2. Limpiar el filtro de pelusa. Vea "Limpieza del filtro de pelusa".

Cuidado para la mudanza

Para secadoras conectadas con cable de suministro eléctrico:

1. Desenchufe el cable de suministro de energía.
2. Asegúrese de que las patas niveladoras estén fijas en la base de la secadora.
3. Use cinta adhesiva para asegurar la puerta de la secadora.

⚠ ADVERTENCIA



Peligro de Choque Eléctrico

Desconecte el suministro de energía antes de darle mantenimiento.

Vuelva a colocar todos los componentes y paneles antes de hacerlo funcionar.

No seguir estas instrucciones puede ocasionar la muerte o choque eléctrico.

Para secadoras con cableado directo:

1. Apague la electricidad en la caja de fusibles o cortacircuitos.
2. Desconecte el cableado.
3. Asegúrese de que las patas niveladoras estén fijas en la base de la secadora.
4. Use cinta adhesiva para asegurar la puerta de la secadora.

Cómo volver a instalar la secadora

Siga las "Instrucciones de instalación" para ubicar, nivelar y conectar la secadora.

SOLUCIÓN DE PROBLEMAS

Pruebe primero las soluciones sugeridas aquí o visite nuestro sitio de internet para evitar posiblemente el costo de una visita de servicio técnico...En EE.UU., <http://www.managemylife.com>

Si usted experimenta lo siguiente	Causas posibles	Solución
Las prendas no se secan satisfactoriamente o los tiempos de secado son demasiado largos	Filtro de pelusa obstruido con pelusa.	El filtro de pelusa debe ser limpiado antes de cada carga.
	Se ha seleccionado un ciclo de Air Only (Sólo aire).	Seleccione el ciclo correcto para el tipo de prendas que se van a secar. Consulte "Sólo aire" en Guía de ciclos – secado programado.
	La carga es demasiado voluminosa y pesada para secarse con rapidez.	Separe la carga de modo que pueda rotar libremente.
	Está obstruido con pelusa el ducto de escape o la capota de ventilación exterior, restringiendo el flujo del aire.	Ponga a funcionar la secadora unos 5 a 10 minutos. Ponga su mano debajo de la capota de ventilación exterior para verificar el movimiento del aire. Si no lo siente, limpie la pelusa del sistema de ventilación o reemplace el ducto de escape con uno de metal pesado o de metal flexible. Vea las Instrucciones de instalación.
	Las hojas del suavizante de telas están bloqueando la rejilla.	Use únicamente una hoja de suavizante de telas y úsela una sola vez.
	El ducto de escape no tiene el largo correcto.	Controle el ducto de escape para verificar que no sea demasiado largo o no dé demasiadas vueltas. Una ventilación larga aumentará el tiempo de secado. Vea las Instrucciones de instalación.
	El ducto de escape no tiene el diámetro correcto.	Use un material de ventilación de 4" (102 mm) de diámetro.
	La secadora está ubicada en una habitación cuya temperatura está debajo de 45°F (7°C).	El funcionamiento apropiado de los ciclos de la secadora requiere temperaturas superiores a 45°F (7°C).
	La secadora está ubicada en un clóset sin aberturas adecuadas.	Las puertas del armario deben tener aberturas de ventilación en la parte superior e inferior de la puerta. La parte anterior de la secadora necesita un mínimo de 1" (25 mm) de espacio y, para la mayoría de las instalaciones, la parte posterior necesita 5" (127 mm). Vea las "Instrucciones de instalación".
La secadora no funciona	La puerta no está cerrada por completo.	Cerciórese de que la puerta de la secadora esté bien cerrada.
	No se presionó por suficiente tiempo o con firmeza el botón de START/PAUSE (Inicio/Pausa).	Presione y sostenga el botón de START/PAUSE (Inicio/Pausa) hasta que escuche el tambor de la secadora moviéndose.
	Hay un fusible de la casa fundido o se disparó el cortacircuitos.	Las secadoras eléctricas utilizan 2 fusibles o cortacircuitos domésticos. El tambor quizás rote pero sin calor. Reemplace ambos fusibles o reposicione el cortacircuitos. Si el problema continúa, llame a un electricista.
	Fuente de suministro eléctrico incorrecto.	Las secadoras eléctricas requieren un suministro eléctrico de 240 voltios. Verifique con un electricista calificado.
	Tipo de fusible equivocado.	Use un fusible retardador.
Sonidos raros	La secadora no se utilizó por cierto tiempo.	Si la secadora ha estado en desuso por una temporada, podrá oírse un ruido de golpeteo durante los primeros minutos de funcionamiento.
	Hay una moneda, botón o sujetapapeles entre el tambor y la parte frontal o trasera de la secadora.	Revise los bordes frontales y posteriores del tambor para verificar si hay objetos pequeños. Limpie los bolsillos antes del lavado.
	Es una secadora a gas.	El chasquido de la válvula de gas es un sonido de funcionamiento normal.
	Las cuatro patas no están instaladas o la secadora no está nivelada de frente hacia atrás y de lado a lado.	La secadora puede vibrar si no está instalada adecuadamente. Vea las Instrucciones de instalación.
	La ropa está enredada o hecha un ovillo.	Si la carga está hecha un ovillo, ésta rebotará haciendo vibrar a la secadora. Separe los artículos de la carga y reinicie la secadora.

SOLUCIÓN DE PROBLEMAS

Pruebe primero las soluciones sugeridas aquí o visite nuestro sitio de internet para evitar posiblemente el costo de una visita de servicio técnico...En EE.UU., <http://www.managemylife.com>

Si usted experimenta lo siguiente	Causas posibles	Solución
Sin calor	Hay un fusible de la casa fundido o se disparó el cortacircuitos.	El tambor quizás rote pero sin calor. Las secadoras eléctricas utilizan 2 fusibles o cortacircuitos domésticos. Reemplace ambos fusibles o reposicione el cortacircuitos. Si el problema continúa, llame a un electricista.
	Válvula de la línea de suministro cerrada.	En el caso de secadoras a gas, asegúrese de que la válvula esté abierta en la línea de suministro.
	Fuente de suministro eléctrico incorrecto.	Las secadoras eléctricas requieren un suministro eléctrico de 240 voltios. Verifique con un electricista calificado.
El tiempo del ciclo es demasiado corto	El ciclo automático termina muy rápido.	Quizás la carga no está haciendo contacto con las bandas del sensor. Nivele la secadora.
		Use el Timed Dry (Secado programado) para cargas muy pequeñas. Cambie el ajuste del nivel de secado de ciclos de Auto Dry (Secado automático).
		Aumentar o disminuir el nivel de secado cambiará la cantidad de tiempo de secado en un ciclo. Si las cargas terminan siempre demasiado pronto, también consulte cómo cambiar los ajustes de los Auto Cycles (Ciclos automáticos) para aumentar el tiempo de secado.
Pelusa en la carga	El filtro de pelusa está obstruido.	El filtro de pelusa debe ser limpiado antes de cada carga.
Manchas en la carga o en el tambor	No se usó de modo apropiado el suavizante de telas para secadoras.	Agregue las hojas del suavizante de telas para secadora al comienzo del ciclo. Las hojas del suavizante de telas que se agregan a una carga parcialmente seca pueden manchar las prendas.
		Las manchas en el tambor son causadas por los tintes en las prendas (habitualmente los pantalones de mezclilla). Estas no se transferirán a otras prendas.
Las cargas están arrugadas	No se quitó la carga de la secadora al terminar el ciclo.	Seleccione la característica de Wrinkle Guard™ para hacer girar la carga sin calor para evitar la formación de arrugas.
	Se cargó la secadora de manera apretada.	Seque cargas menos voluminosas que puedan rotar con libertad para evitar la formación de arrugas.
Olores	Pintó, tiñó o barnizó recientemente en el área donde se encuentra su secadora.	Si es así, ventile el área. Cuando los olores y el humo se hayan ido del área, vuelva a lavar la ropa y luego séquela.
	Se está usando la secadora eléctrica por primera vez.	El nuevo elemento calentador eléctrico puede emitir un olor. El olor desaparecerá después del primer ciclo.
La carga está demasiado caliente	Los artículos de lavado se quitaron de la secadora antes del final del ciclo.	Deje que termine el ciclo de Cool Down (Enfriamiento) antes de quitar las prendas de la secadora. La carga se enfría lentamente en todos los ciclos para reducir las arrugas y hacer que la carga sea más fácil de manipular. Es posible que los artículos que se han quitado antes del Cool Down (Enfriamiento) queden muy calientes al tacto.
	Se ha usado un ciclo con temperatura alta o se ha fijado la temperatura de secado en High (Alta).	Seleccione una temperatura más baja y use un ciclo de Auto Dry (Secado automático). Estos ciclos detectan el nivel de humedad en la carga y se apagan cuando la carga alcanza el grado de sequedad seleccionado. Esto reduce el exceso de secado.

CONTRATOS DE PROTECCIÓN

Contratos maestros de protección

¡Felicitaciones por su inteligente adquisición! Su nuevo producto Kenmore® está diseñado y fabricado para proporcionarle años de funcionamiento confluente.

Pero al igual que todos los productos, puede necesitar mantenimiento preventivo o reparación de vez en cuando. Es allí donde el Contrato maestro de protección puede ahorrarle dinero e inconvenientes.

El Contrato maestro de protección también ayuda a prolongar la vida de su nuevo producto. He aquí lo que se incluye en el Contrato*:

Piezas y mano de obra necesarios para ayudar a mantener los productos funcionando correctamente **bajo uso normal**, no sólo en caso de defectos. Nuestra cobertura va **mucho más allá de la garantía del producto**. No existen deducibles ni fallas de funcionamiento que estén excluidas de la cobertura—**protección verdadera**.

Servicio experto a cargo de un personal de más de 10.000 **técnicos de servicio autorizados por Sears**, lo que significa que su producto será reparado por alguien en quien usted puede confiar.

Llamadas de servicio ilimitado y servicio en todo el país, con la frecuencia que usted desee, cuando usted desee.

Garantía “sin disgustos”—reemplazo de su producto protegido si ocurren cuatro fallas o más del producto en el transcurso de doce meses.

Reemplazo del producto si su producto protegido no puede ser reparado.

Revisión anual de mantenimiento preventivo a solicitud suya — sin costo adicional.

Ayuda rápida por teléfono — lo que nosotros llamamos **Solución rápida** — apoyo por teléfono a cargo de un representante de Sears para todos los productos. Piense en nosotros como si fuéramos un “manual parlante para el propietario”.

Protección por sobrevoltaje contra daños eléctricos debido a fluctuaciones de electricidad.

Reembolso de la renta si la reparación de su producto protegido tarda más de lo prometido.

Descuento del 10% sobre el precio común por el servicio de reparación que no esté cubierto, así como también las piezas relacionadas con el mismo que se hayan instalado.

Una vez adquirido el Contrato, tan sólo tiene que llamar para fijar la visita de servicio técnico. Usted puede llamar a cualquier hora, de día o de noche, o fijar una visita técnica en Internet.

El Contrato maestro de protección es una compra sin riesgo. Si por algún motivo usted lo cancela durante el período de la garantía del producto, le proveeremos un reembolso total. O un reembolso proporcional en cualquier momento posterior a la expiración del período de la garantía. ¡Adquiera hoy su Contrato maestro de protección! **Se aplican algunas limitaciones y exclusiones. Para informarse sobre los precios y obtener información adicional, en los EE.UU. llame al 1-800-827-6655. *La cobertura en Canadá varía para algunos artículos. Para obtener los detalles completos, llame a Sears Canada al 1-800-361-6665.**

Servicio de instalación de Sears

Para la instalación profesional de Sears de aparatos electrodomésticos, abridores de puertas de garaje, calentadores de agua y otros artículos principales del hogar, en los EE.UU. o en Canadá llame a **1-800-4-MY-HOME®**.

GARANTÍA DE LOS ELECTRODOMÉSTICOS DE KENMORE

GARANTÍA LIMITADA DE UN AÑO

Cuando este electrodoméstico haya sido instalado, operado y mantenido según las instrucciones provistas con el producto, si este electrodoméstico falla por defectos de material o de mano de obra dentro de un año a partir de la fecha de compra, llame al **1-800-4-MY-HOME®** para gestionar la reparación libre de cargo.

Si este electrodoméstico es empleado para algún otro uso que no sea el doméstico familiar, esta garantía sólo tiene vigencia por 90 días a partir de la fecha de compra.

ESTA GARANTÍA CUBRE SOLAMENTE LOS DEFECTOS DE MATERIAL Y MANO DE OBRA. SEARS NO PAGARÁ POR LO SIGUIENTE:

1. Los artículos no reutilizables que pueden gastarse por el uso normal, incluyendo, pero sin limitación, filtros, correas, focos y bolsas.
2. Un técnico de servicio para enseñarle al usuario cómo instalar, operar o mantener el producto adecuadamente.
3. Un técnico de servicio para limpiar o mantener este producto.
4. Daños a este producto o fallas del mismo en caso de no ser instalado, operado o mantenido conforme a todas las instrucciones provistas con el producto.
5. Daños a este producto o fallas del mismo como resultado de accidente, abuso, uso indebido o un uso diferente de aquel para el cual fue creado.
6. Daños a este producto o fallas del mismo causados por el uso de detergentes, limpiadores, productos químicos o utensilios diferentes de los recomendados en todas las instrucciones provistas con el producto.

7. Daños a piezas o sistemas o fallas de los mismos como resultado de modificaciones no autorizadas que se hayan efectuado en este producto.

EXCLUSIÓN DE GARANTÍAS IMPLÍCITAS; LIMITACIÓN DE RECURSOS

El único y exclusivo recurso del cliente según los términos de esta garantía limitada será el de reparar el producto según se estipula en la presente. Las garantías implícitas, incluyendo las garantías de comerciabilidad o de capacidad para un propósito particular, serán limitadas a un año o al período más corto permitido por ley. Sears no se hará responsable por daños incidentales o consecuentes. Algunos estados y provincias no permiten la exclusión o limitación de daños incidentales o consecuentes, o limitaciones acerca de cuánto debe durar una garantía implícita de comerciabilidad o capacidad, de modo que las limitaciones o exclusiones arriba mencionadas pueden no aplicarse en su caso.

Esta garantía se aplica sólo mientras este electrodoméstico se usa en los Estados Unidos y Canadá.

Esta garantía le otorga derechos legales específicos, y es posible que usted tenga también otros derechos, los cuales varían de un estado a otro.

**Sears Brands Management Corporation
Hoffman Estates, IL 60179**

**Sears Canada Inc.
Toronto, Ontario, Canada M5B 2C3**

NOTES

Get it fixed, at your home or ours!

Your Home

For troubleshooting, product manuals and expert advice:



www.managemylife.com

For repair – **in your home** – of **all** major brand appliances, lawn and garden equipment, or heating and cooling systems, **no matter who made it, no matter who sold it!**

For the replacement parts, accessories and owner's manuals that you need to do-it-yourself.

For Sears professional installation of home appliances and items like garage door openers and water heaters.

1-800-4-MY-HOME[®] (1-800-469-4663)

Call anytime, day or night (U.S.A. and Canada)

www.sears.com www.sears.ca

Our Home

For repair of carry-in items like vacuums, lawn equipment, and electronics, call anytime for the location of your nearest

Sears Parts & Repair Service Center

1-800-488-1222 (U.S.A.) **1-800-469-4663** (Canada)

www.sears.com www.sears.ca

To purchase a protection agreement on a product serviced by Sears:

1-800-827-6655 (U.S.A.) **1-800-361-6665** (Canada)

Para pedir servicio de reparación a domicilio, y para ordenar piezas:

1-888-SU-HOGAR[®]

(1-888-784-6427)

www.sears.com

Au Canada pour service en français:

1-800-LE-FOYER^{MC}

(1-800-533-6937)

www.sears.ca

The Sears logo, consisting of the word "sears" in a lowercase, serif font.

® Registered Trademark / TM Trademark of KCD IP, LLC in the United States, or Sears Brands, LLC in other countries

® Marca Registrada / TM Marca de Fábrica de KCD IP, LLC en Estados Unidos, o Sears Brands, LLC in otros países

^{MC} Marque de commerce / ^{MD} Marque déposée de Sears Brands, LLC