

Operator's manual Manual de instrucciones
Instruções para o uso Istruzioni per l'uso

LC 48 LC 48V LC 48VE LB 48V LB 48

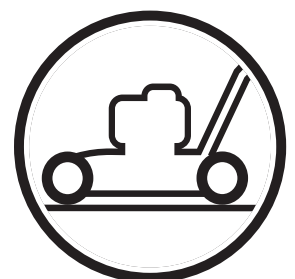

Please read the operator's manual carefully and make sure you understand the instructions before using the machine.
Lea detenidamente el manual de instrucciones y asegúrese de entender su contenido antes de utilizar la máquina.
Leia as instruções para o uso com toda a atenção e compreenda o seu conteúdo antes de fazer uso da máquina.
Prima di usare la macchina, leggere per intero le istruzioni per l'uso e accertarsi di averne compreso il contenuto.

GB (2-17) ES (18-34)
PT (35-51) IT (52-68)

KEY TO SYMBOLS

Key to symbols

WARNING! The machine can be a dangerous tool if used incorrectly or carelessly, which can cause serious or fatal injury to the operator or others.



Please read the operator's manual carefully and make sure you understand the instructions before using the machine.



Never use the machine if persons, especially children or pets, are in the immediate vicinity.



Watch out for thrown objects and ricochets.



Warning: rotating cutter. Keep hands and feet clear.



This product is in accordance with applicable EC directives.



Warning: rotating parts. Keep hands and feet clear.

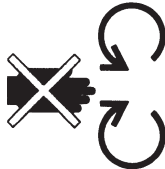

Never use the machine indoors or in spaces lacking proper ventilation. Exhaust fumes contain carbon monoxide, an odourless, poisonous and highly dangerous gas.



Risk of explosion



Always shut off the engine before refuelling.



Hot surface



Noise emission to the environment according to the European Community's Directive. The machine's emission is specified in chapter Technical data and on label.



Other symbols/decals on the machine refer to special certification requirements for certain markets.

Always wear protective gloves.

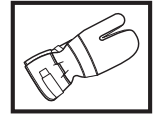

Regular cleaning is required.

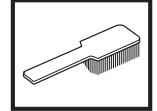

Visual check.

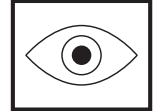

The ignition lead should always be removed from the spark plug before repair, cleaning or maintenance work.

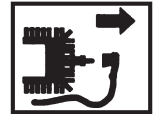

Switch off the engine by releasing the engine brake handle before carrying out any checks or maintenance.



Rating plate

1	Husqvarna		3	4	Husqvarna AB S-561 82 Huskvarna SWEDEN
2	Model	PNC	ML	Serial Number	5
	Type	Weight	Prod. year	Net Power	
	6	7	8	9	CE

- 1 Manufacturer
- 2 Model
- 3 Product number
- 4 Maintenance lever
- 5 Serial number
- 6 Type
- 7 Weight
- 8 Production year
- 9 Power

KEY TO SYMBOLS

Steps before using a new lawn mower

- Please read the operator's manual carefully.
- Check that the cutting equipment is correctly fitted and adjusted. See instructions under the heading Assembly.
- Fill with fuel and oil in the engine. See the instructions under the heading fuel handling.



WARNING! Under no circumstances may the design of the machine be modified without the permission of the manufacturer. Always use genuine accessories. Non-authorized modifications and/or accessories can result in serious personal injury or the death of the operator or others.



WARNING! A lawn mower is a dangerous tool if used carelessly or incorrectly and can cause serious, even fatal injuries. It is extremely important that you read and understand the contents of this operator's manual.



WARNING! Long-term inhalation of the engine's exhaust fumes can represent a health hazard.

Husqvarna AB has a policy of continuous product development and therefore reserves the right to modify the design and appearance of products without prior notice.

CONTENTS

Contents

KEY TO SYMBOLS

Key to symbols	2
Steps before using a new lawn mower	3

CONTENTS

Contents	4
----------------	---

WHAT IS WHAT?

What is what on the lawn mower?	5
What is what on the lawn mower?	6

SAFETY INSTRUCTIONS

Personal protection	7
Machine's safety equipment	7
General safety precautions	8
General working instructions	9

ASSEMBLY

Fitting the handlebar	10
-----------------------------	----

FUEL HANDLING

Fuel	11
------------	----

STARTING AND STOPPING

Starting and stopping	12
-----------------------------	----

MAINTENANCE

Maintenance	13
-------------------	----

TECHNICAL DATA

Technical data	16
EC-declaration of conformity	17

WHAT IS WHAT?

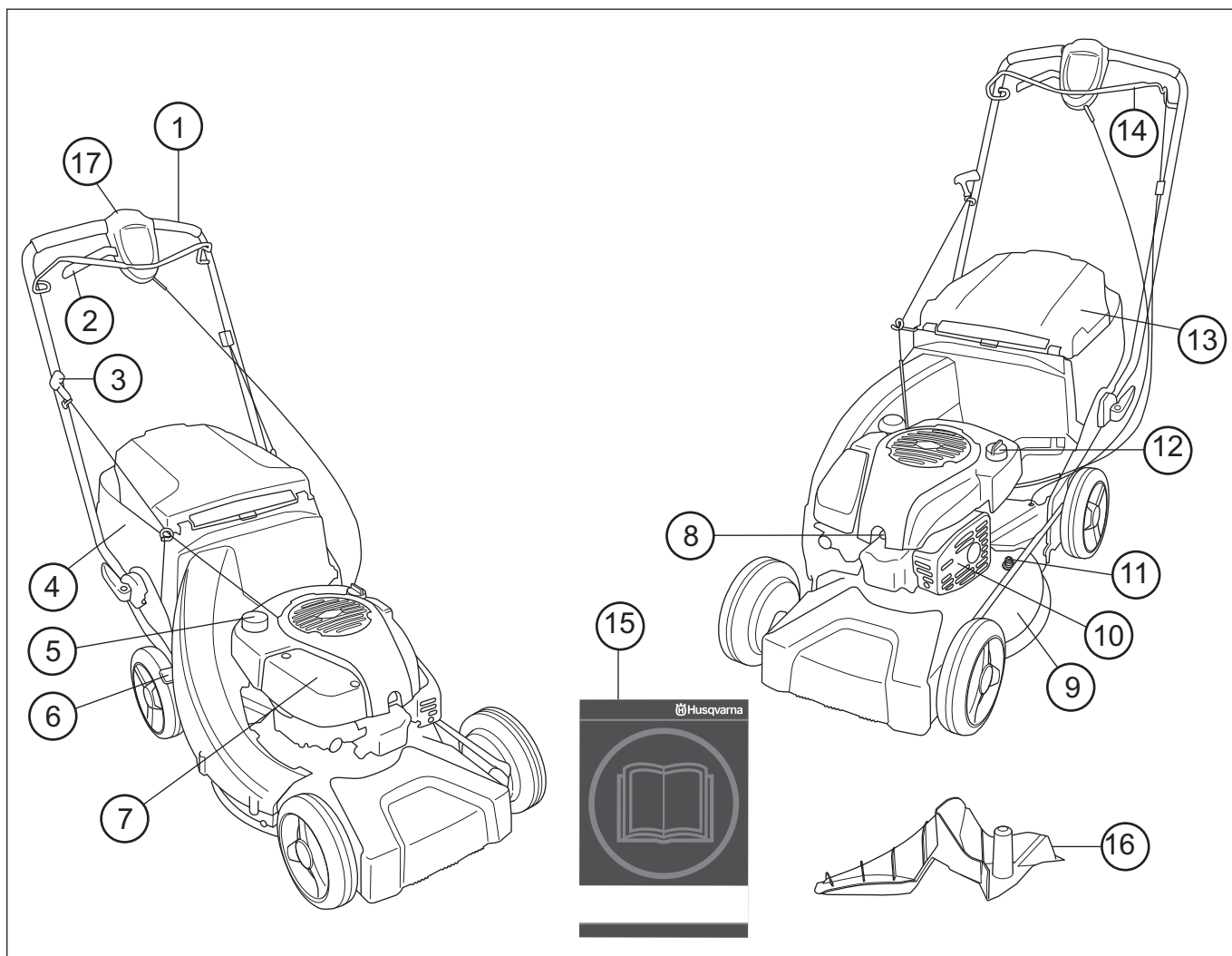

What is what on the lawn mower? LC 48, LC 48V, LC 48VE

- | | |
|--------------------------|------------------------|
| 1 Handle / handlebar | 10 Muffler |
| 2 Drive | 11 Water connector |
| 3 Starter handle | 12 Oil tank |
| 4 Grass catcher | 13 Rear deflector |
| 5 Fuel tank | 14 Engine brake handle |
| 6 Cutting height control | 15 Operator's manual |
| 7 Air filter | 16 Mulching plug |
| 8 Spark plug | 17 Electric starter |
| 9 Cutting cover | |

WHAT IS WHAT?

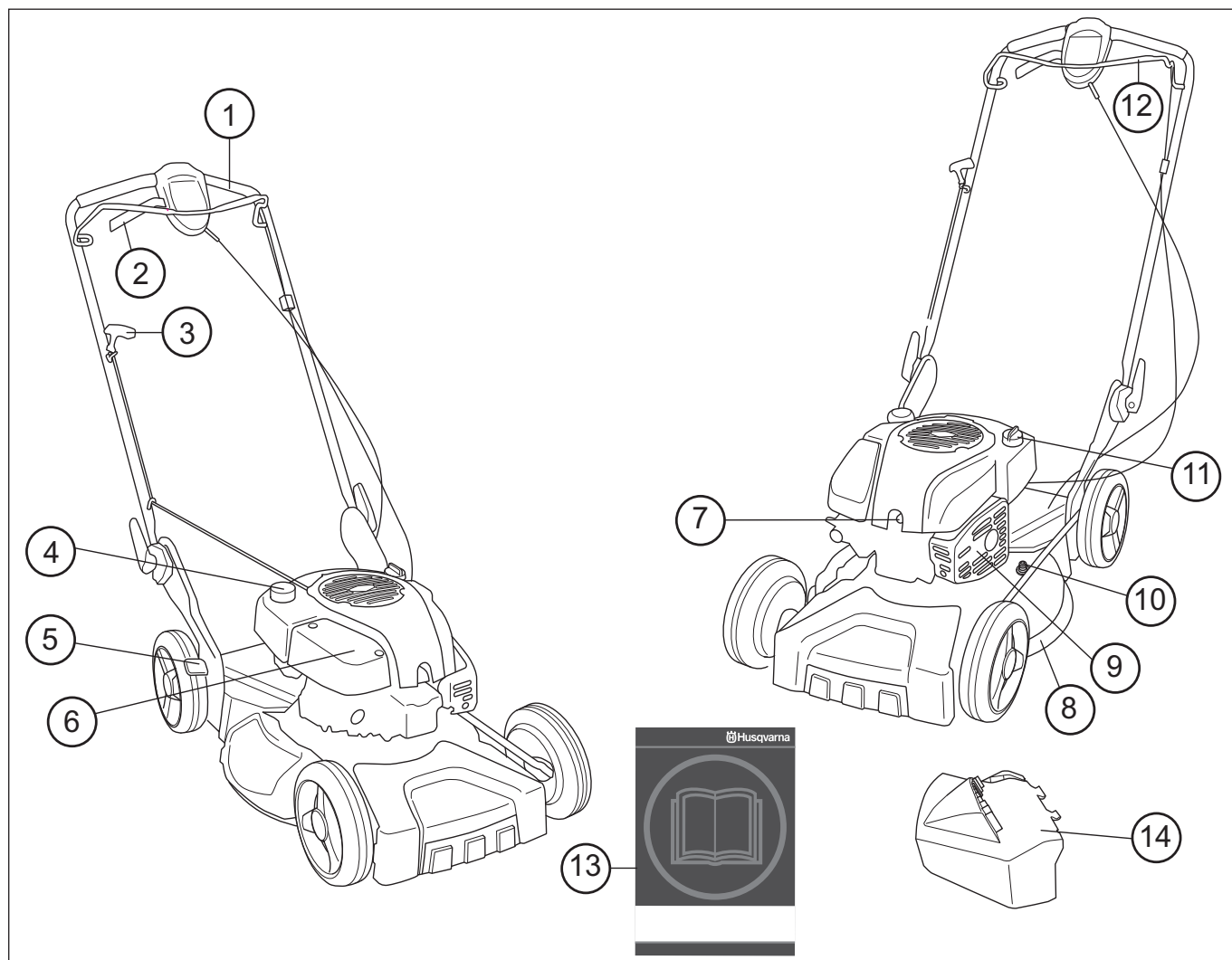

What is what on the lawn mower? LB 48, LB 48V

- | | |
|--------------------------|------------------------|
| 1 Handle / handlebar | 8 Cutting cover |
| 2 Clutch lever | 9 Muffler |
| 3 Starter handle | 10 Water connector |
| 4 Fuel tank | 11 Oil tank |
| 5 Cutting height control | 12 Engine brake handle |
| 6 Air filter | 13 Operator's manual |
| 7 Spark plug | 14 Side ejection |

SAFETY INSTRUCTIONS

Personal protection



WARNING! You must use personal protection whenever you use the machine.

- Gloves must be worn when required, for example when fitting, inspecting or cleaning cutting attachments.
- Always wear heavy, long pants. Do not wear shorts, sandals or go barefoot.
- Wear sturdy, non-slip boots or shoes.

Generally clothes should be close-fitting without restricting your freedom of movement.

Machine's safety equipment

This section describes the machine's safety equipment, its purpose, and how checks and maintenance should be carried out to ensure that it operates correctly. See the "What is what?" section to locate where this equipment is positioned on your machine.



WARNING! Never use a machine that has faulty safety equipment! Carry out the inspection, maintenance and service routines listed in this section.

Cutting cover

The cutting cover is designed to reduce vibration and to reduce the risk of cuts. Make sure the cutting cover is not damaged and that there are no visible defects such as cracks.

Engine brake handle

The engine brake is designed to stop the engine. When the grip on the engine brake handle is released the engine should stop.

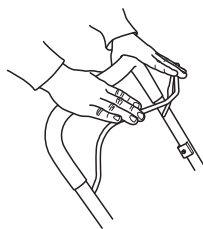

- Check that the engine brake works correctly and is undamaged.

Place the lawn mower on firm, flat surface and start it. Make sure that the cutter cannot come into contact with the ground or other objects.

Apply full throttle and then release the brake handle. The engine brake should always be adjusted so that the engine stops within 3 seconds. If this does not happen, the machine should be handed in to an authorized servicing dealer for adjustment.

Muffler

The muffler is designed to keep noise levels to a minimum and to direct exhaust fumes away from the user.

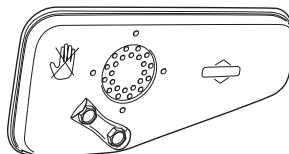

WARNING! The exhaust fumes from the engine are hot and may contain sparks which can start a fire. Never start the machine indoors or near combustible material!

In areas with a hot, dry climate there is a high risk of fires. These areas are sometimes controlled by legislation and requirements that among other things the muffler must be equipped with an approved type of spark arrestor mesh.

For mufflers it is very important that you follow the instructions on checking, maintaining and servicing your machine.



WARNING! The muffler gets very hot in use and remains so for a short time afterwards. Do not touch the muffler if it is hot!

- Never use a machine that has a faulty muffler.
- Check that the muffler is securely attached and not damaged.

Cutting equipment

Make sure the cutter does not hit foreign objects such as stones, roots or the like. This can make the cutter dull and bend the engine shaft. Always ensure the cutter is well ground and balanced correctly. See also instructions under the heading Maintenance.

Check the cutting attachment. Never use blunt, cracked or damaged equipment. Damage blades and worn bolts are major hazards.

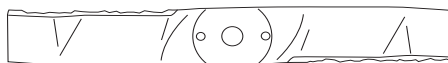

Also check that the cutter bolt is undamaged and that the engine shaft is not bent.

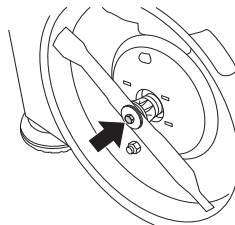

WARNING! Never use a machine with faulty safety equipment. The machine's safety equipment must be checked and maintained as described in this section. If your machine fails any of these checks contact your service agent to get it repaired.

SAFETY INSTRUCTIONS

General safety precautions

- A lawn mower is only designed to mow lawns. The only accessories you can use with this engine unit are the cutters we recommend in the Technical data chapter.
- Never use the machine if you are tired, if you have drunk alcohol, or if you are taking medication that could affect your vision, your judgement or your co-ordination.
- Keep in mind that the operator is responsible for accidents or hazards occurring to other people or their property.



WARNING! Running an engine in a confined or badly ventilated area can result in death due to asphyxiation or carbon monoxide poisoning.

- You must use personal protection whenever you use the machine. See the instructions under the heading Personal protection.
- Never use a machine that has been modified in any way from its original specification.
- Never use any accessories other than those recommended in this manual. See instructions under the headings Cutting equipment and Technical data.



WARNING! A faulty cutting attachment may increase the risk of accidents.

- Never use a machine that is faulty. Carry out the checks, maintenance and service instructions described in this manual. Some maintenance and service measures must be carried out by trained and qualified specialists. See instructions under the heading Maintenance.
- **Before use:**
 - 1 Check that the engine brake works correctly and is undamaged. See the instructions under the heading Checking the braking effect.
 - 2 Check that all handles and controls are undamaged and free of oil.
 - 3 Check that the muffler is securely attached and not damaged.
 - 4 Check that all parts of the lawn mower are tightened correctly and that they are not damaged or missing.
 - 5 Check that the cutter is undamaged and not cracked. Replace the cutter if necessary.

Starting



WARNING! Long-term inhalation of the engine's exhaust fumes can represent a health hazard.

- Never start a lawn mower unless the cutters and all covers are fitted correctly.
- Never start the machine indoors. Exhaust fumes can be dangerous if inhaled.
- Ensure that the working area is sufficiently illuminated to create a safe working environment.

- Observe your surroundings and make sure that there is no risk of people or animals coming into contact with the cutting equipment. The operator is responsible for any unsafe situations or risks that people and property are exposed to.



- Place the lawn mower on firm, flat surface and start it. Make sure that the cutter cannot come into contact with the ground or other objects.
 - Never twist the starter cord around your hand.
- See the instructions under the heading Start and stop.

Fuel safety



WARNING! Fuel and fuel vapour are highly flammable. Take care when handling fuel and engine oil. Bear in mind the risk of fire, explosion and inhaling fumes.

- Never refuel the machine while the engine is running.
- Always ensure there is adequate ventilation when refuelling and filling oil.
- Move the machine at least 3 m from the refuelling point before starting it.

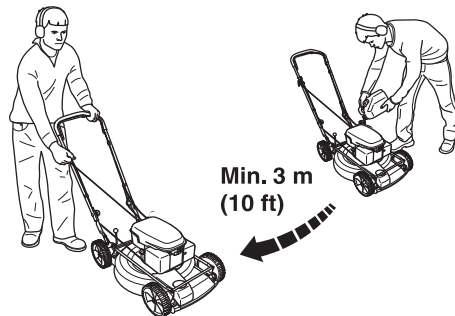

- Never start the machine:
 - 1 If you have spilt fuel or engine oil on the machine. Wipe off the spill and allow the remaining fuel to evaporate.
 - 2 If you spill fuel or engine oil on yourself or your clothes. Change your clothes.
 - 3 If the machine is leaking fuel. Check regularly for leaks from the fuel cap and fuel lines.

Transport and storage

- The fuel and engine oil tanks should be emptied before longer periods of storage or when transporting the lawn mower. Ask where you can dispose of surplus fuel and engine oil at your local petrol station.
- Always store the lawn mower and fuel so that any leakage or vapours do not risk coming into contact with sparks or naked flames. For example, electrical machines, electric motors, relays/switches, boilers, or the like.
- Always store fuel in an approved container designed for that purpose.

SAFETY INSTRUCTIONS

General working instructions



WARNING! This section describes basic safety precautions for working with the lawn mower. This information is never a substitute for professional skills and experience. If you get into a situation where you feel unsure about how to progress, stop and seek expert advice. Contact your dealer, service agent or an experienced lawn mower user. Avoid all usage which you consider to be beyond your capability

Basic safety rules

- Look around you:
 - To ensure that people, animals or other things cannot affect your control of the machine.
 - To make sure that none of the above might come into contact with the cutting equipment.
- Branches, twigs, stones, etc. should be removed from the lawn before you start to mow. Make sure the cutter does not hit foreign objects such as stones, roots or the like. This can make the cutter dull and bend the engine shaft.
- Never lift up the lawn mower or carry it around when the engine is running. If you must lift the lawn mower, first switch off the engine and disconnect the ignition lead from the spark plug.

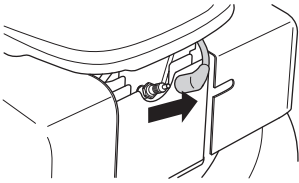

- Do not use the machine in bad weather, such as dense fog, heavy rain, strong wind, intense cold, etc. Working in bad weather is tiring and often brings added risks, such as icy ground.
- Make sure you can move and stand safely. Check the area around you for possible obstacles (roots, rocks, branches, ditches, etc.) in case you have to move suddenly. Take great care when working on sloping ground.
- The engine should be switched off when moving over ground that is not to be mowed. For example, gravel paths, stone, shingle, asphalt, etc.

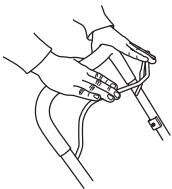

The brake handle must never be permanently anchored in handle when the machine is running.



Follow the instructions above, but do not use a lawn mower in a situation where you cannot call for help in case of an accident.

Basic mowing technique



WARNING! Make sure that your hands and feet do not come near the cutting attachment when the engine is running.

General

- Mowing slopes can be dangerous. Do not use the lawn mower on very steep slopes.
- The lawn mower should not be used on inclines greater than 30 degrees.
- On sloping ground you should work along the slope. It is much easier to work along a slope than it is to work up and down it.
- Branches, twigs, stones, etc. should be removed from the lawn before you start to mow.
- Never lift up the lawn mower or carry it around when the engine is running. If you must lift the lawn mower, first switch off the engine and disconnect the ignition lead from the spark plug.
- Make sure the cutter does not hit foreign objects such as stones, roots or the like. This can make the cutter dull and bend the engine shaft. A bent axle gives imbalance and heavy vibration, which results in a great risk of the cutter becoming loose.
- If any foreign object is hit or if vibrations occur stop the machine immediately. Disconnect the HT lead from the spark plug. Check that the machine is not damaged. Repair any damage.
- Never mow more than 1/3 of the length of the grass. This especially applies during dry periods. Mow first with the cutting height set high. Then check the result and lower to an appropriate height. If the grass is really long, drive slowly and mow twice if necessary.

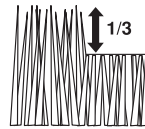

- Never run with the machine when it is running. You should always walk with the lawn mower.

Pay particular attention when pulling the machine towards you during work.

Cutting height

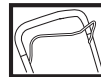

Shut down the engine before changing the cutting height.

The cutting height can be adjusted in five different steps, mm.

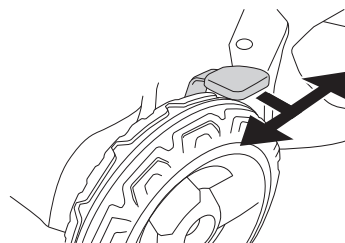

Do not set the cutting height too low as there is a risk that the cutters might hit ground with unevenness.

ASSEMBLY

Fitting the handlebar

Take care not to damage the cables and wires when you fold up the handlebar.

Lift up the handlebar until the handlebar's upper tubular construction comes directly opposite to the handlebar's lower section. Tighten the knob correctly.

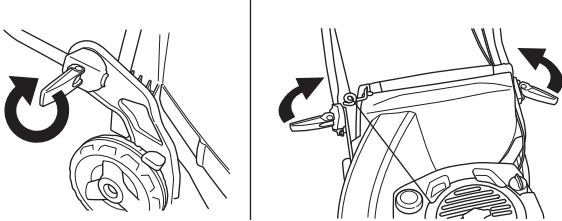

Assembly of the catcher

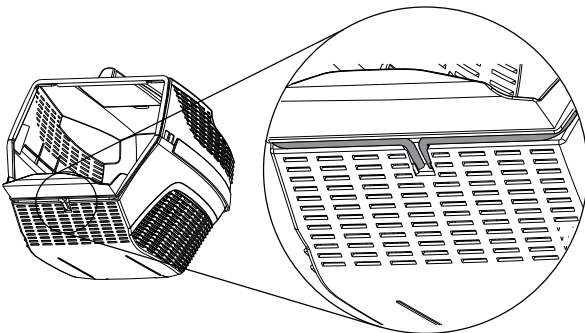
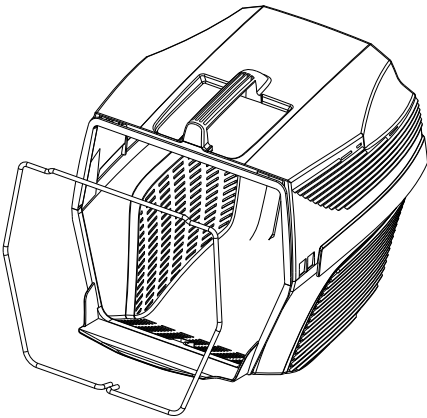
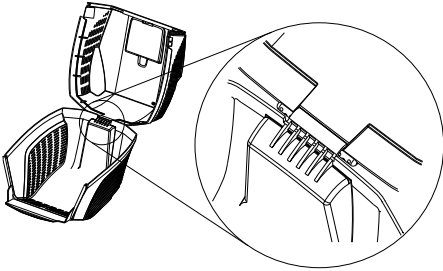
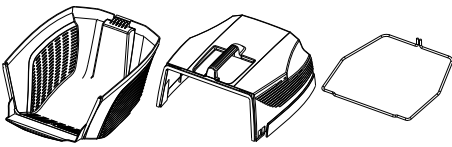

- Lift the hind shield and suspend the grass container.

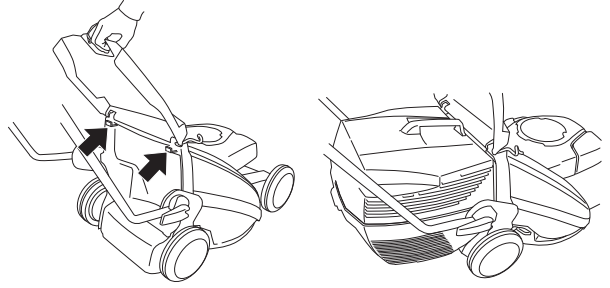

Side ejection

- LB48, LB48V, can be used with side ejection by fitting the side ejector on the cutting cover.
- Lift up the side cover and place the side ejector on the shaft.

Mulching function

LB48, LB48V, is a lawn mower with mulching function.

Machines equipped with a catcher can be used with mulching function in the following way.

- Lift up the back shield and remove the container.

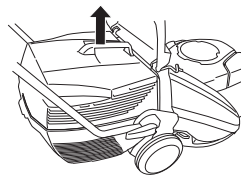

- Insert the mulching plug into the collector channel.

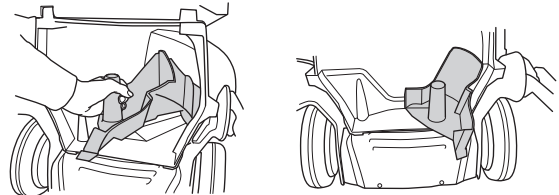

- Close the shield and ensure that it is locked with the mulching plug.

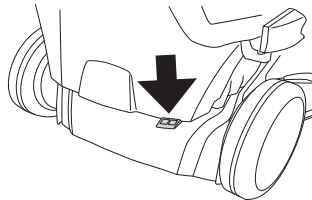

FUEL HANDLING

Fuel



WARNING! Always ensure there is adequate ventilation when handling fuel.

Petrol

- Use good quality unleaded petrol. Leaded petrol can be used if unleaded petrol is not available.
- Fuel should be at least 77 octane.
- If the machine is not used for some time the fuel tank should be emptied and cleaned.

Engine oil

Check the oil level before starting the lawn mower. A too low oil level can cause serious damage to the engine.

- For the best result and function use HUSQVARNA four-stroke oil.
- If HUSQVARNA four-stroke oil is not available, you may use another four-stroke oil of good quality. Contact your dealer when selecting oil. In general SAE 30 is recommended.
- Never use oil intended for two-stroke engines.

Check the oil level before starting the lawn mower. A too low oil level can cause serious damage to the engine.

Oil level

Unscrew the oil filler cap and check the oil level on the dipstick fitted to the cover.

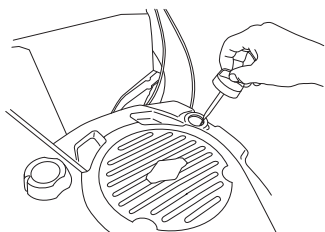

The oil filler cap must be completely screwed down to give a correct picture of the oil level.

If the oil level is low, fill using engine oil up to the upper level on the dipstick.

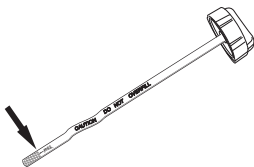

Only use recommended engine oil. See the Technical data section.

Fuelling



WARNING! Taking the following precautions, will lessen the risk of fire:

Do not smoke or place hot objects near fuel.

Always shut off the engine before refuelling.

When refuelling, open the fuel cap slowly so that any excess pressure is released gently.

Tighten the fuel cap carefully after refuelling.

Always move the machine away from the refuelling area before starting.

Do not fill too much petrol. Leave about 35 mm under the filler cap so that the fuel can expand.

Clean around the fuel cap. Clean the fuel and oil tank regularly. The fuel filter should be changed at least once a year. Contamination in the tanks causes malfunction.

Always move the machine about 3 metres from the refuelling position before starting.

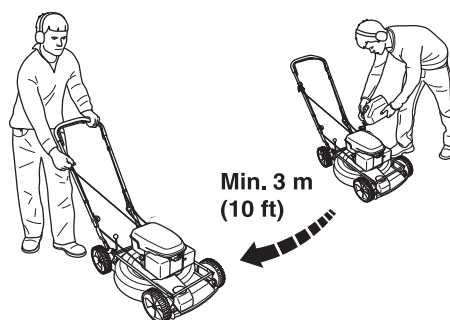

STARTING AND STOPPING

Starting and stopping



WARNING! Note the following before starting:

Do not start a lawn mower unless the cutter and all covers are fitted correctly. Otherwise the cutter could come loose and cause personal injuries.

Always move the machine away from the refuelling area before starting.

Place the machine on a flat surface. Ensure the cutting attachment cannot come into contact with any object.

Keep people and animals well away from the working area.

Starting

Ensure the ignition lead sits correctly on the spark plug.

- Pull the engine brake handle against the upper handlebar with your left hand.

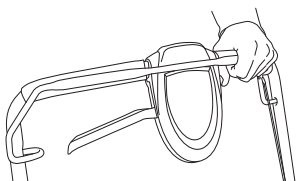

- Grip the starter handle, slowly pull out the cord with your right hand until you feel some resistance (the starter pawls grip), now quickly and powerfully pull the cord. **Never twist the starter cord around your hand.**



CAUTION! Do not pull the starter cord all the way out and do not let go of the starter handle when the cord is fully extended. This can damage the machine.

LC 48VE are equipped with electronic start which is used in the following way.

- Before using the electronic start for the first time you need to charge the battery. See instructions under the heading Maintenance.
- Fold in the engine brake handle towards the handlebar.

- Insert the ignition key and push the key.

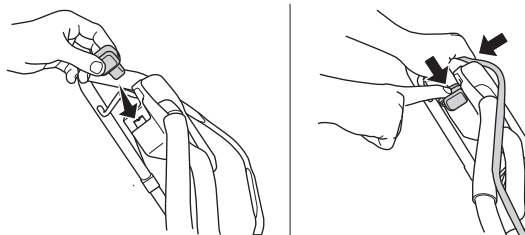

Drive LC 48VE, LC 48V, LB 48V

The machines are self-propelling with backwheel drive.

To use the drive on the wheel pull the clutch lever towards you.

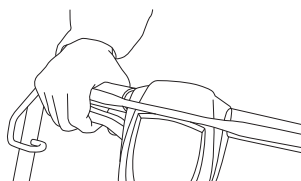

The drive can be gradually controlled.

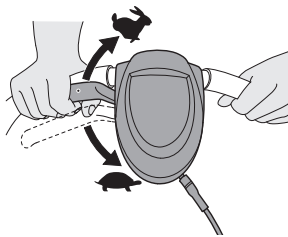

Stopping

Stop the engine by releasing the engine brake handle.

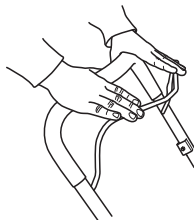

Machines with electric start remove the key.

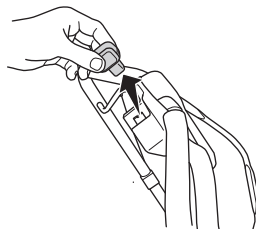

MAINTENANCE

Maintenance

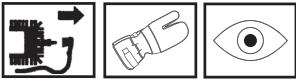

WARNING! Make sure the cutting attachment has stopped before cleaning, carrying out repairs or an inspection. Disconnect the HT lead from the spark plug.

The ignition lead should always be removed from the spark plug before repair, cleaning or maintenance work.

Air filter

The air filter must be regularly cleaned to remove dust and dirt in order to avoid:

- Carburettor malfunctions
- Starting problems
- Loss of engine power
- Unnecessary wear to engine parts.
- Excessive fuel consumption.

An air filter that has been in use for a long time cannot be cleaned completely. The filter must therefore be replaced with a new one at regular intervals. **A damaged air filter must always be replaced.**

Cleaning the air filter

Remove the air filter cover.

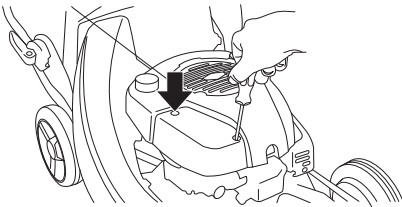

Remove the air filter and check that it is undamaged. Replace with a new air filter if you believe it to be defective.

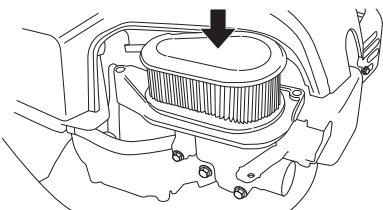

Clean the filter by knocking the filter against a flat surface. Never use solvent with petroleum, for example, kerosene, or compressed air to clean the filter.

When reassembling, make sure that the filter completely seals against the filter holder.

Spark plug



WARNING! The muffler gets very hot in use and remains so for a short time afterwards. Do not touch the muffler if it is hot!

If the machine is low on power, difficult to start or runs poorly at idle speed: always check the spark plug first before taking any further action. If the spark plug is dirty, clean it and check that the electrode gap is 0.5 mm. The spark plug should be replaced after about a month in operation or earlier if necessary.

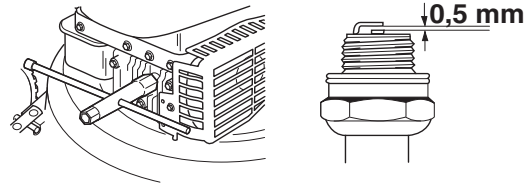

CAUTION! Always use the recommended spark plug type! Use of the wrong spark plug can damage the piston/cylinder.

Muffler

The muffler is designed to reduce the noise level and to direct the exhaust gases away from the operator. The exhaust gases are hot and can contain sparks, which may cause fire if directed against dry and combustible material.

Regularly check that the muffler is securely attached to the machine.

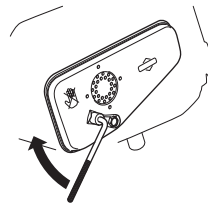

Never use a machine that has a faulty muffler.



Cutter



WARNING! Always wear heavy-duty gloves when repairing the cutting attachment. The blades are very sharp and can easily cause cuts.

Damaged blades should be replaced when hitting obstacles that result in a breakdown.

Replacing or sharpening the blades should be conducted by an authorised service workshop.

MAINTENANCE

Changing the oil

The engine oil should be changed each year and every 25 working hours.

When changing the oil proceed as follows::

- Empty the fuel tank by running the machine until the tank is empty.
- Disconnect the HT lead from the spark plug.
- Unscrew the oil filler cap.

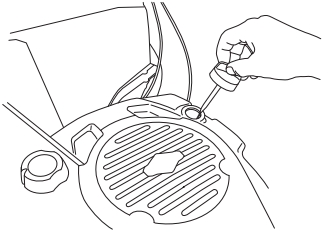

- Use the oil pump (accessory) to empty the oil tank.

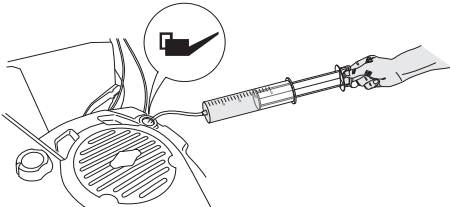

Ask where you can dispose of surplus engine oil at your local petrol station.

- Fill with new engine oil of a good quality. See the Technical data section.
- Check the oil level with the dipstick on the oil filler cap.
- The oil filler cap must be completely screwed down to give a correct picture of the oil level. If the oil level is low, fill using engine oil up to the upper level on the dipstick.

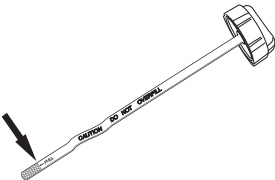

- Screw on the oil filler cap.

Charge the battery LC 48 VE

The battery can be charged as follows:

- Push the locking open and remove the battery cover.

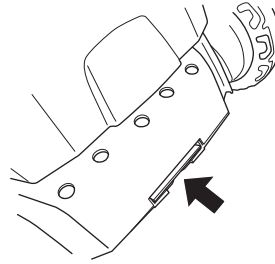

- Loosen the battery cable connections.

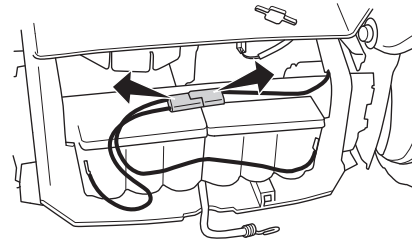

- Connect the battery charger and charge the battery for max. 24 hours.

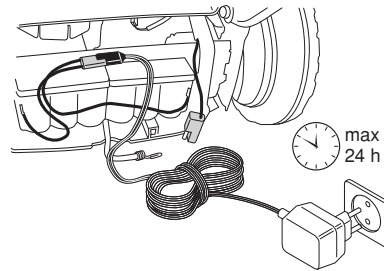

Cleaning cutting cover

- Connect a water hose to the cutting cover connection.

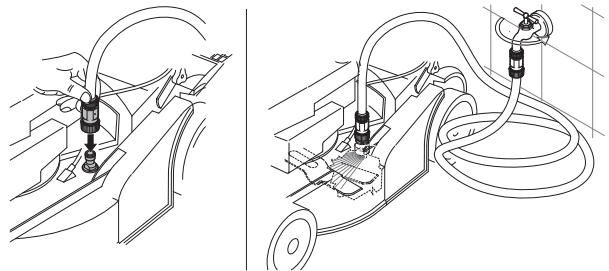

- Start the engine and let the blade rotate for a while. The water is thrown out and cleaning the cutting cover.

Adjusting the clutch wire

The clutch wire is adjusted by turning the adjustment screw.

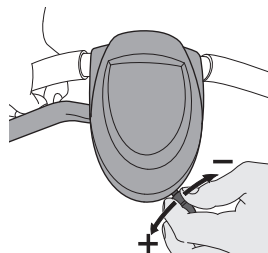

MAINTENANCE

Below you will find some general maintenance instructions.

Daily maintenance

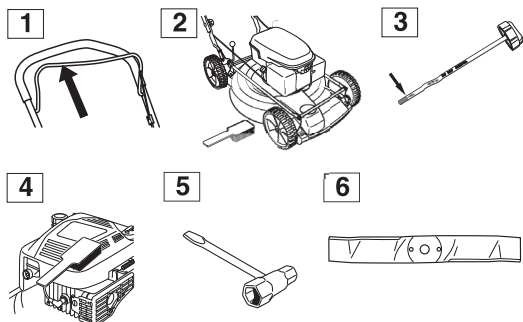

- 1 Check that the engine brake handle works safely.
- 2 Brush leaves, grass and the like off of the lawn mower.
- 3 Check the oil level.
- 4 Clean the air intake on the starter. Check the starter and starter cord.
- 5 Check that nuts and screws are tight.
- 6 Check the cutting attachment. Never use blades that are dull, cracked or damaged.

Weekly maintenance

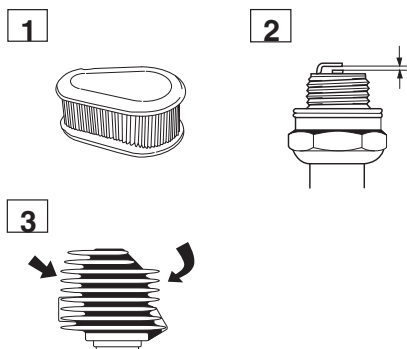

- 1 Clean the air filter. Replace if necessary.
- 2 Clean the spark plug. Check that the electrode gap is 0.51 mm.
- 3 Clean the cooling fins on the cylinder.

At least once a year

- 1 Carry out annually service at authorised dealer (at least once a year or every 30 hours).

TECHNICAL DATA

Technical data

	LC 48	LC 48V	LC 48 VE	LB 48	LB 48V
Engine	Briggs & Stratton	Briggs & Stratton	Briggs & Stratton	Briggs & Stratton	Briggs & Stratton
Cylinder displacement, cm ³	190	190	190	190	190
Speed, rpm	2900	2900	2900	2900	2900
Nominal engine output, kW (see note 1)					
Ignition system					
Spark plug	Champion RJ19LM	Champion RJ19LM	Champion RJ19LM	Champion RJ19LM	Champion RJ19LM
Electrode gap, mm	0,5	0,5	0,5	0,5	0,5
Fuel and lubrication system					
Fuel tank capacity, litre	1,2	1,2	1,2	1,2	1,2
Oil tank capacity, litre	0,6	0,6	0,6	0,6	0,6
Engine oil	SAE 30	SAE 30	SAE 30	SAE 30	SAE 30
Weight					
Lawn mower with empty tanks, kg	38	38	43	34	34
Sound levels					
(see note 2)					
Sound pressure level at the operators ear, dB(A)	81	81	81	79	79
Noise emissions					
(see note 3)					
Sound power level, measured dB(A)	95	95	95	93	93
Sound power level, guaranteed L _{WA} dB(A)	96	96	96	95	95
Vibration levels					
(see note 4)					
Handle, m/s ²	6,0	6,0	6,0	4,7	4,7
Cutting					
Cutting system	3 in 1	3 in 1	3 in 1	2 in 1	2 in 1
The cutting height can be adjusted in five different steps, mm.	25-70	25-70	25-70	25-70	25-70
Cutting width, mm	480	480	480	480	480
Cutter	Fixed	Fixed	Fixed	Fixed	Fixed
Drive					
Speed, km/h	-	5,4	5,4	-	5,4
Starting					
Electric starter	-	-	Yes	-	-

Note 1: The power rating of the engine indicated is the average net output (at specified rpm) of a typical production engine for the engine model measured to SAE standard J1349/ISO1585. Mass production engines may differ from this value. Actual power output for the engine installed on the final machine will depend on the operating speed, environmental conditions and other values.

Note 2: Reported data for noise pressure level has a typical statistical dispersion (standard deviation) of 1.2 dB(A).

Note 3: Noise emissions in the environment measured as sound power (L_{WA}) in conformity with EC directive 2000/14/EC.

Note 4: Reported data for vibration level has a typical statistical dispersion (standard deviation) of 0,2 m/s².

TECHNICAL DATA

EC-declaration of conformity

(Applies to Europe only)

Husqvarna AB, SE-561 82 Huskvarna, Sverige, tel: +46-36-146500, declares under sole responsibility that the lawn mowers **Husqvarna LC 48, LC 48V, LB 48, LB48 V, LC 48VE** from the serial numbers 10xxxxxxx and onwards comply with the requirements of the COUNCIL'S DIRECTIVE:

- of May 17, 2006 "relating to machinery" **2006/42/EC**
- of December 15, 2004 "relating to electromagnetic compatibility" **2004/108/EC**.
- of May 8, 2000 "relating to the noise emissions in the environment" **2000/14/EC**.

For information relating to noise emissions, see the chapter Technical data.

0404, SMP Svensk Maskinprovning AB, Fyrisborgsgatan 3, SE-754 50 Uppsala, has issued reports regarding the assessment of conformity according to annex VI of the COUNCIL'S DIRECTIVE of May 8, 2000 "relating to the noise emissions in the environment" 2000/14/EC.

The certificates have the numbers:

01/901/071 - Husqvarna LC 48, LC 48V

01/901/072 - Husqvarna LB 48, LB 48V

01/901/084- Husqvarna LC 48 VE

Huskvarna December 29, 2009



Bengt Ahlund, Development manager (Authorized representative for Husqvarna AB and responsible for technical documentation.)

ACLARACIÓN DE LOS SÍMBOLOS

Aclaración de los símbolos

¡ATENCIÓN! La máquina, si se utiliza de forma errónea o descuidada, puede ser una herramienta peligrosa que puede causar daños graves e incluso la muerte al usuario y a otras personas.



Lea detenidamente el manual de instrucciones y asegúrese de entender su contenido antes de utilizar la máquina.



No utilizar nunca la máquina si hay personas, especialmente niños, o animales cerca.



Cuidado con los objetos lanzados o rebotados.



Advertencia de cuchilla rotativa. Cuidado con las manos y los pies.



Este producto cumple con la directiva CE vigente.



Advertencia: piezas giratorias. Mantenga alejados las manos y los pies.

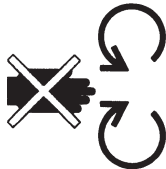

No emplee nunca la máquina en recintos cerrados ni en espacios sin ventilación. Los gases de escape contienen monóxido de carbono, un gas inodoro y tóxico que comporta peligro de muerte.



Riesgo de explosión



No haga nunca el repostaje con el motor en marcha.



Superficie caliente



Las emisiones sonoras en el entorno según la directiva de la Comunidad Europea. Las emisiones de la máquina se indican en el capítulo Datos técnicos y en la etiqueta.



Los demás símbolos/etiquetas que aparecen en la máquina corresponden a requisitos de homologación específicos en determinados mercados.

Use siempre guantes protectores.



La máquina debe limpiarse regularmente.

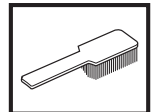

Control visual.



El cable de encendido debe soltarse siempre de la bujía antes de efectuar trabajos de reparación, limpieza o mantenimiento.

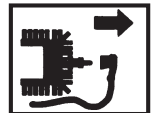

La revisión y/o el mantenimiento deben hacerse con el motor parado: suelte la horquilla del freno de motor.

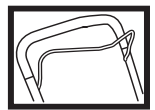

Placa de características

1 —		3 4		Husqvarna AB S-561 82 Huskvarna SWEDEN	
Model		PNC	ML	Serial Number	
2 —		5			
Type	Weight	Prod. year	Net Power		
6	7	8	9		

- 1 Fabricante
- 2 Modelo
- 3 Número de producto
- 4 Palanca de mantenimiento
- 5 Número de serie
- 6 Tipo
- 7 Peso
- 8 Año de fabricación
- 9 Potencia

ACLARACIÓN DE LOS SÍMBOLOS

Preparativos para el empleo de un cortacésped nuevo

- Lea detenidamente el manual de instrucciones.
- Compruebe el montaje y ajuste del equipo de corte. Vea las instrucciones bajo el título Montaje.
- Reposte combustible y ponga aceite en el motor. Vea las instrucciones del apartado referente a la manipulación de combustible.



¡ATENCIÓN! Bajo ninguna circunstancia debe modificarse la configuración original de la máquina sin autorización del fabricante. Utilizar siempre recambios originales. Las modificaciones y/o la utilización de accesorios no autorizadas pueden ocasionar accidentes graves o incluso la muerte del operador o de terceros.



¡ATENCIÓN! Un cortacésped utilizado de forma errónea o negligente puede ser una herramienta peligrosa que puede causar daños graves e incluso con peligro de muerte. Es sumamente importante que lea estas instrucciones y comprenda el contenido de este manual.



¡ATENCIÓN! La inhalación prolongada de los gases de escape del motor comporta riesgos para la salud.

Husqvarna AB trabaja constantemente para perfeccionar sus productos y se reserva, por lo tanto, el derecho a introducir modificaciones en la construcción y el diseño sin previo aviso.

Índice

ACLARACIÓN DE LOS SÍMBOLOS

Aclaración de los símbolos 18

Preparativos para el empleo de un cortacésped nuevo 19

ÍNDICE

Índice 20

¿QUÉ ES QUÉ?

Componentes del cortacésped? 21

Componentes del cortacésped? 22

INSTRUCCIONES DE SEGURIDAD

Protección personal 23

Equipo de seguridad de la máquina 23

Instrucciones generales de seguridad 24

Instrucciones generales de trabajo 25

MONTAJE

Montaje del manillar 27

MANIPULACION DEL COMBUSTIBLE

Carburante 28

ARRANQUE Y PARADA

Arranque y parada 29

MANTENIMIENTO

Mantenimiento 30

DATOS TECNICOS

Datos técnicos 33

Declaración CE de conformidad 34

¿QUÉ ES QUÉ?

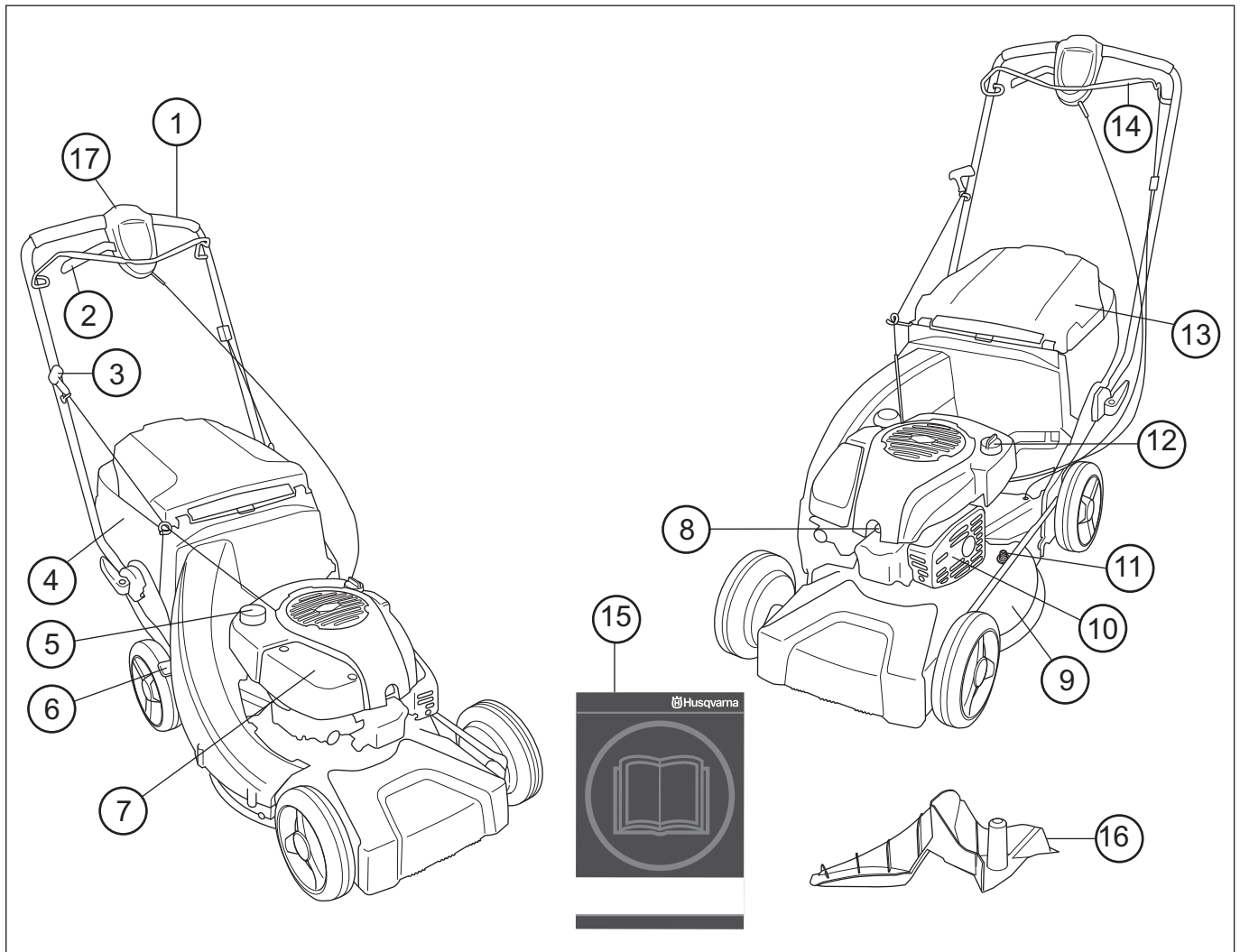

Componentes del cortacésped? LC 48, LC 48V, LC 48VE

- | | |
|---|---------------------------------|
| 1 Empuñadura / manillar | 10 Silenciador |
| 2 Transmisión | 11 Conexión de agua |
| 3 Empuñadura de arranque | 12 Depósito de aceite |
| 4 Recogedor de césped | 13 Deflector trasero |
| 5 Depósito de combustible | 14 Horquilla del freno de motor |
| 6 Palanca de ajuste de la altura de corte | 15 Manual de instrucciones |
| 7 Filtro de aire | 16 Enchufe para trituradora |
| 8 Bujía | 17 Arranque eléctrico |
| 9 Cubierta de corte | |

¿QUÉ ES QUÉ?

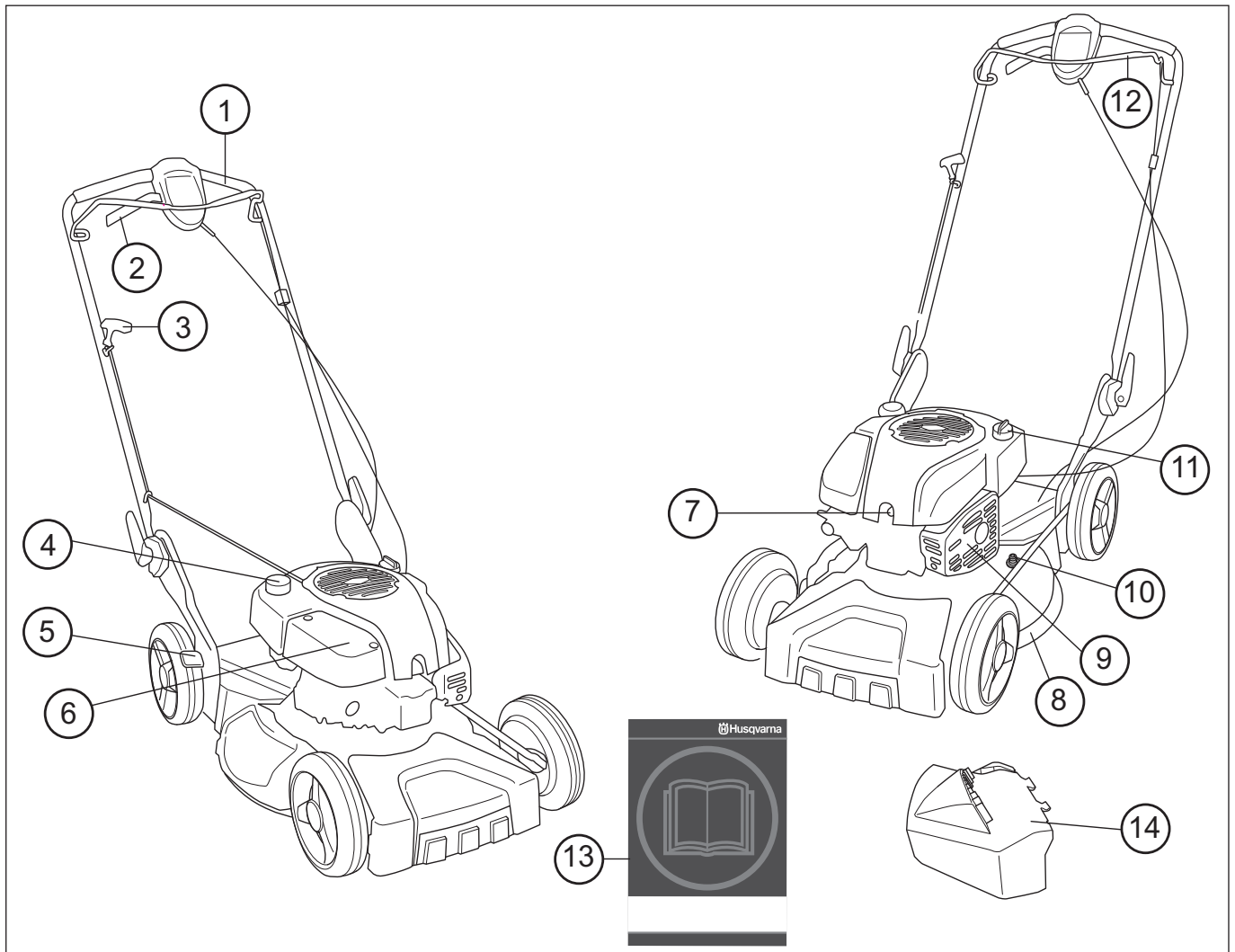

Componentes del cortacésped? LB 48, LB 48V

- | | |
|---|--------------------------------|
| 1 Empuñadura / manillar | 8 Cubierta de corte |
| 2 Palanca de embrague | 9 Silenciador |
| 3 Empuñadura de arranque | 10 Conexión de agua |
| 4 Depósito de combustible | 11 Depósito de aceite |
| 5 Palanca de ajuste de la altura de corte | 12 Horquilla de freno de motor |
| 6 Filtro de aire | 13 Manual de instrucciones |
| 7 Bujía | 14 Expulsión lateral |

INSTRUCCIONES DE SEGURIDAD

Protección personal



¡ATENCIÓN! Siempre que se usa la máquina debe emplearse equipo de protección personal.

- Se deben utilizar guantes cuando sea necesario, por ejemplo en el montaje, inspección o limpieza del equipo de corte.
- Utilice siempre pantalones largos fuertes. No use pantalones cortos ni sandalias, ni trabaje descalzo.
- Utilice botas o zapatos antirresbalantes y fuertes.

Utilice prendas ajustadas que no limiten su movilidad.

Equipo de seguridad de la máquina

En este capítulo se describen los componentes de seguridad de la máquina, su función y el modo de efectuar el control y el mantenimiento para garantizar un funcionamiento óptimo. En cuanto a la ubicación de estos componentes en su máquina, vea el capítulo Qué es qué.



¡ATENCIÓN! Nunca utilice una máquina con componentes de seguridad defectuosos. Siga las instrucciones de control, mantenimiento y servicio indicadas en este capítulo.

Cubierta de corte

La cubierta de corte está construida para reducir las vibraciones y el riesgo de lesiones por corte. Compruebe que la cubierta de corte está intacta y no presenta defectos visibles como, por ejemplo, grietas.

Horquilla del freno de motor

El freno de motor está diseñado para parar el motor. Cuando se suelta la horquilla del freno de motor, éste debe parar.

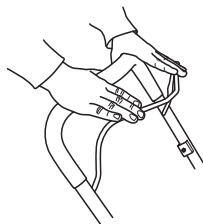

- Controle que el freno de motor funciona bien y está intacto.

Coloque el cortacésped sobre una superficie plana y firme, y póngalo en marcha. Asegúrese de que la cuchilla no pueda entrar en contacto con el suelo o algún objeto.

Acelere al máximo y, seguidamente, suelte la horquilla de freno. El freno de motor debe estar siempre ajustado para que el motor se pare en un lapso de 3 segundos. Si esto no sucede, lleve la máquina a un taller de reparación autorizado para su ajuste.

Silenciador

El silenciador está diseñado para reducir al máximo posible el nivel sonoro y para apartar los gases de escape del usuario.

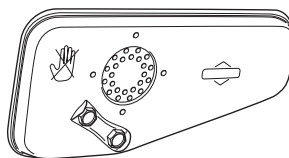

¡ATENCIÓN! Los gases de escape del motor están calientes y pueden contener chispas que pueden provocar incendio. Por esa razón, ¡nunca arranque la máquina en interiores o cerca de material inflamable!

En zonas con clima cálido y seco, puede ser significativo el riesgo de incendios. Suele ocurrir que dichas zonas son reguladas con leyes que exigen que el silenciador incluya, entre otros, una rejilla apagachispas homologada.

Para el silenciador, es sumamente importante seguir las instrucciones de control, mantenimiento y servicio.



¡ATENCIÓN! Durante y un rato después del uso, el silenciador sigue estando muy caliente. ¡No toque el silenciador si está caliente!

- Nunca utilice una máquina que tenga un silenciador defectuoso.
- Compruebe que el silenciador esté firmemente montado y en buenas condiciones.

Equipo de corte

Evite que la cuchilla toque en objetos extraños como piedras, raíces y similares. Ello puede dañar el filo de la cuchilla y doblar el eje del motor. Procure que la cuchilla esté siempre bien afilada y correctamente equilibrada. Consulte también las instrucciones bajo el título Mantenimiento.

Controle el equipo de corte. Nunca utilice un equipo roto, agrietado o dañado.

Compruebe que el tornillo de cuchilla está intacto y que el eje del motor no está doblado.

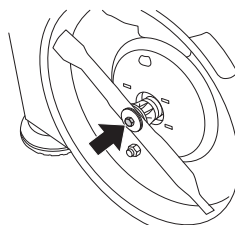

¡ATENCIÓN! Nunca utilice una máquina que tenga un equipo de seguridad defectuoso. Efectúe el control y mantenimiento del equipo de seguridad de la máquina como se describió en este capítulo. Si su máquina no pasa todos los controles, entréguela a un taller de servicio para su reparación.

INSTRUCCIONES DE SEGURIDAD

Instrucciones generales de seguridad

- Un cortacésped sólo está construido para el corte de céspedes. El motor sólo debe utilizarse para propulsar las cuchillas recomendadas en el capítulo "Datos técnicos".
- Nunca utilice la máquina si está cansado, si ha ingerido alcohol o si toma medicamentos que puedan afectarle la vista, su capacidad de discernimiento o el control del cuerpo.
- Debe tenerse en cuenta que el operador es responsable de los accidentes o riesgos que ocurran a otras personas o a su propiedad.



¡ATENCIÓN! Si se hace funcionar el motor en un local cerrado o mal ventilado, se corre riesgo de muerte por asfixia o intoxicación con monóxido de carbono.

- Siempre que se usa la máquina debe emplearse equipo de protección personal. Vea las instrucciones del apartado "Protección personal".
- No utilice nunca una máquina que haya sido modificada de modo que ya no coincida con la configuración original.
- Nunca utilice otros accesorios que los recomendados en este manual. Vea las instrucciones bajo los títulos Equipo de corte y Datos técnicos.



¡ATENCIÓN! Un equipo de corte defectuoso puede aumentar el riesgo de accidentes.

- No utilice nunca una máquina defectuosa. Siga las instrucciones de mantenimiento, control y servicio de este manual. Algunas medidas de mantenimiento y servicio deben ser efectuadas por especialistas formados y cualificados. Vea las instrucciones bajo el título Mantenimiento.
- **Antes de utilizar la máquina:**
 - 1 Controle que el freno de motor funciona bien y está intacto. Vea las instrucciones del apartado "Control del efecto de frenado".
 - 2 Compruebe que todas las empuñaduras y mandos están intactos y limpios de aceite.
 - 3 Compruebe que el silenciador esté firmemente montado y en buenas condiciones.
 - 4 Compruebe que todas las piezas del cortacésped están apretados, intactos y montados.
 - 5 Compruebe que la cuchilla no esté dañada y que no tenga grietas. Cambie la cuchilla si es necesario.

Arranque



¡ATENCIÓN! La inhalación prolongada de los gases de escape del motor comporta riesgos para la salud.

- No ponga nunca en marcha el cortacésped sin que estén montadas la cuchilla y todas las cubiertas.
- No ponga nunca en marcha la máquina en interiores. Tenga en cuenta el riesgo de inhalación de los gases de escape del motor.
- Controle que la zona de trabajo esté bien iluminada para lograr un entorno seguro.
- Observe el entorno y asegúrese de que no haya riesgo de tocar a personas o animales con el equipo de corte. El operario es responsable de cualquier situación de inseguridad o riesgo a la que puedan estar expuestas las personas o su propiedad.



- Coloque el cortacésped sobre una superficie plana y firme, y póngalo en marcha. Asegúrese de que la cuchilla no pueda entrar en contacto con el suelo o algún objeto.
- Nunca enrolle el cordón de arranque alrededor de la mano.

Consulte las instrucciones bajo el título Arranque y parada.

Seguridad en el uso del combustible



¡ATENCIÓN! El combustible y sus vapores son muy inflamables. Proceda con cuidado al manipular combustible y aceite de motor. Piense en los riesgos de incendio, explosión e inhalación.

- No reposte nunca la máquina con el motor en marcha.
- Procure que haya buena ventilación al repostar y poner aceite.
- Antes de arrancar, aparte la máquina a 3 m como mínimo del lugar de repostaje.

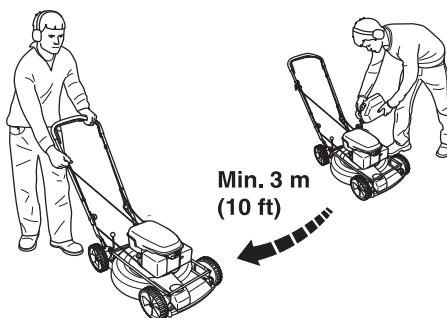

INSTRUCCIONES DE SEGURIDAD

- Nunca arranque la máquina:
 - 1 Si ha derramado combustible o aceite de motor en la máquina. Limpie todos los derrames y deje evaporar los restos de gasolina.
 - 2 Si ha derramado combustible o aceite de motor en su cuerpo o su ropa. Cámbiese de ropa.
 - 3 Si hay fugas de combustible en la máquina. Compruebe regularmente si hay fugas en la tapa del depósito o en los conductos de combustible.

Transporte y almacenamiento

- Para el almacenaje prolongado y el transporte del cortacésped, hay que vaciar los depósitos de combustible y aceite de motor. Consulte en la gasolinera más cercana acerca de cómo proceder con el combustible y aceite de motor sobrantes.
- Guarde el cortacésped y el combustible de forma que no haya riesgo de que las eventuales fugas y vapores entren en contacto con chispas o llamas abiertas. Por ejemplo, cerca de máquinas eléctricas, motores eléctricos, contactos / interruptores eléctricos, calderas de calefacción y similares.
- Para el almacenamiento del combustible deben utilizarse recipientes especiales homologados.

Instrucciones generales de trabajo



¡ATENCIÓN! Este capítulo trata de las reglas de seguridad básicas para trabajar con un cortacésped. La información que se presenta nunca puede sustituir a los conocimientos, la formación y la experiencia práctica de un profesional. Si se enfrenta a una situación en la que se siente inseguro en cuanto a si seguir utilizando la máquina, consulte con un experto. Consulte con el distribuidor, con el taller de servicio o con usuario de cortacésped experimentado. ¡No utilice la máquina en aplicaciones para las que no se considera suficientemente cualificado!

Reglas básicas de seguridad

- Observe el entorno para:
 - Comprobar que no hayan personas, animales, etc., que puedan influir en su control de la máquina.
 - Para impedir el riesgo de que los objetos mencionados anteriormente entren en contacto con el equipo de corte.
- Antes de iniciar el corte, limpie el césped de ramas grandes y pequeñas, piedras, etc. Evite que la cuchilla toque en objetos extraños como piedras, raíces y similares. Ello puede dañar el filo de la cuchilla y doblar el eje del motor.

- No levante ni lleve nunca el cortacésped con el motor en marcha. Si es necesario levantar el cortacésped, pare primero el motor y quite el cable de encendido de la bujía.

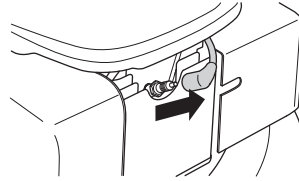

- No trabaje en condiciones atmosféricas desfavorables como niebla, lluvia intensa, tempestad, frío intenso, etc. El trabajo con mal tiempo es fatigoso y puede crear circunstancias peligrosas, como terreno resbaladizo.
- Compruebe que pueda caminar y mantenerse de pie con seguridad. Vea si hay eventuales impedimentos para desplazamientos imprevistos (raíces, piedras, ramas, fosos, zanjas, etc.). Proceda con sumo cuidado al trabajar en terreno inclinado.
- El motor debe pararse para desplazar la máquina en terreno que no se va a cortar. Por ejemplo, senderos de gres, piedras, grava, asfalto, etc.

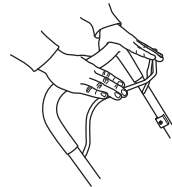

La horquilla de freno no debe estar fijada de forma permanente cuando la máquina está en marcha.



Observe los puntos anteriores, pero no utilice nunca un cortacésped sin que haya posibilidad de pedir auxilio en caso de accidente.

Técnica básica de corte



¡ATENCIÓN! Cerciórese de mantener las manos y los pies alejados del equipo de corte mientras el motor está en marcha.

Generalidades

- Puede ser peligroso cortar césped en pendientes. No utilice el cortacésped en pendientes muy pronunciadas.
- El cortacésped no debe utilizarse en inclinaciones de más de 30 grados.
- En terrenos escarpados, el trayecto de avance debe ser perpendicular a la pendiente. Es mucho más fácil desplazarse por una pendiente de lado que subirla y bajarla.
- Antes de iniciar el corte, limpie el césped de ramas grandes y pequeñas, piedras, etc.
- No levante ni lleve nunca el cortacésped con el motor en marcha. Si es necesario levantar el cortacésped, pare primero el motor y quite el cable de encendido de la bujía.

INSTRUCCIONES DE SEGURIDAD

- Evite que la cuchilla toque en objetos extraños como piedras, raíces y similares. Ello puede dañar el filo de la cuchilla y doblar el eje del motor. Un eje doblado crea desequilibrio y vibraciones fuertes, con el riesgo consiguiente de que se suelte la cuchilla.
- Si choca con algún objeto o si se producen vibraciones fuertes, pare la máquina. Desconecte el cable de encendido de la bujía. Controle que la máquina no esté dañada. Repare posibles averías.
- No corte nunca más de 1/3 de la altura de la hierba. Especialmente en temporada seca. Empiece cortando con una altura de corte alta. Seguidamente, controle el resultado y baje a una altura adecuada. Si la hierba es muy alta, avance despacio y, si es necesario, corte dos veces.

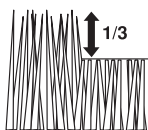

- No corra nunca con la máquina con el motor en marcha. Hay que caminar siempre con el cortacésped.

Debe prestarse especial atención al tirar de la máquina cuando esté en funcionamiento.

Altura de corte

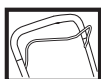

Pare el motor antes de cambiar la altura de corte.

La altura de corte es ajustable en cinco posiciones, mm

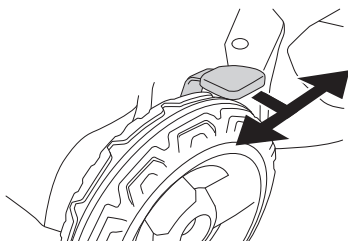

No emplee una altura de corte demasiado baja debido al riesgo de que las cuchillas toquen en el suelo en las irregularidades.

MONTAJE

Montaje del manillar

Al abatir el manillar proceda con cuidado para no dañar los cables.

Levante el manillar hasta que la estructura de tubo superior del mismo quede frente a la parte inferior. Apriete bien la manija.

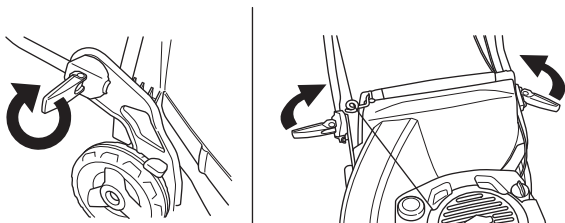

Montaje del recogedor

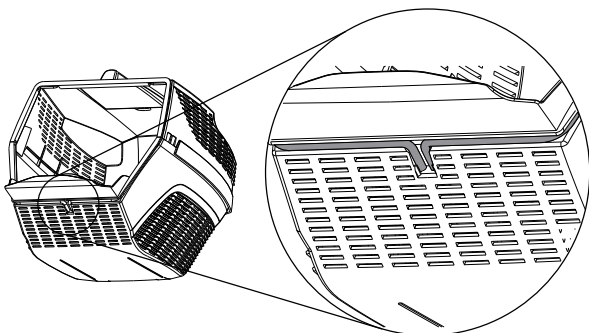
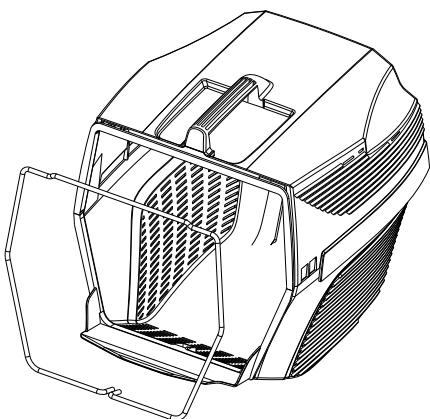
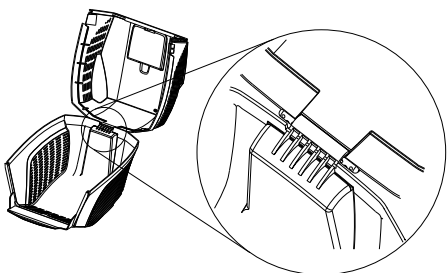
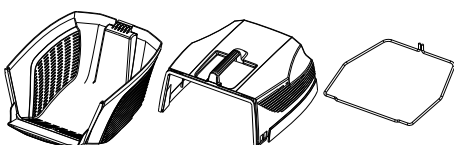

- Levante la protección trasera y cuelgue el recipiente para la hierba.

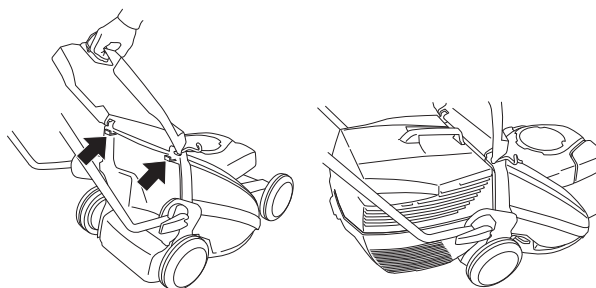

Expulsión lateral

- Los modelos LB48 y LB48V pueden utilizarse con expulsión lateral, montando el expulsor lateral en la cubierta de corte.
- Levante la cubierta lateral y coloque el expulsor lateral sobre el eje.

Función de trituradora

Los modelos de cortacésped LB48 y LB48V tienen una función de trituradora.

En las máquinas equipadas con un recogedor, puede usarse la función de triturar de la siguiente manera:

- Levante la protección posterior y extraiga el recipiente.

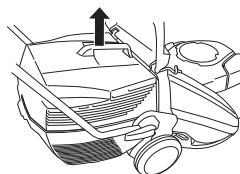

- introduzca el enchufe de trituradora en el canal del colector.

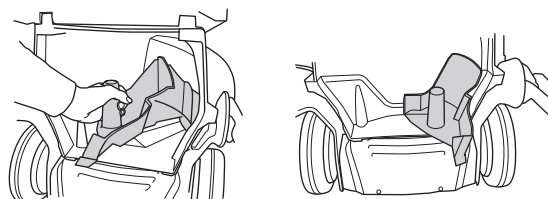

- Cierre la protección y asegúrese de que está cerrada con el enchufe de trituradora.

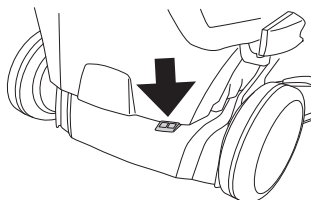

MANIPULACION DEL COMBUSTIBLE

Carburante



¡ATENCIÓN! Para hacer la mezcla, compruebe que haya buena ventilación.

Gasolina

- Utilice gasolina sin plomo de buena calidad. Si no se dispone de gasolina sin plomo, puede usarse gasolina con plomo.
- Utilice gasolina de 77 octanos como mínimo.
- Si no se ha utilizado la máquina por un tiempo prolongado, vacíe el depósito de combustible y límpielo.

Aceite de motor

Controle el nivel de aceite antes de poner en marcha el cortacésped. Un nivel de aceite demasiado bajo puede causar averías graves del motor.

- Para un resultado y funcionamiento óptimos, utilice aceite HUSQVARNA para motores de cuatro tiempos.
- Si no se dispone de aceite HUSQVARNA para motores de cuatro tiempos, puede usarse otro aceite para motores de cuatro tiempos de calidad alta. Consulte con el distribuidor en cuanto a la elección de aceite. Por regla general se recomienda usar SAE 30.
- No utilice nunca aceite para motores de dos tiempos.

Controle el nivel de aceite antes de poner en marcha el cortacésped. Un nivel de aceite demasiado bajo puede causar averías graves del motor.

Nivel de aceite

Quite el tapón de llenado de aceite y controle el nivel con la varilla de medición del tapón.

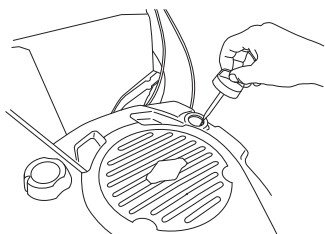

El tapón de llenado debe enroscarse totalmente para obtener una indicación correcta del nivel de aceite.

Si el nivel de aceite es demasiado bajo, ponga aceite de motor hasta la marca de nivel superior de la varilla de medición.

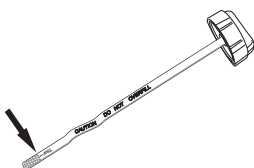

Utilice solamente aceite de motor del tipo recomendado. Vea el capítulo Datos técnicos.

Repostaje



¡ATENCIÓN! Las siguientes medidas preventivas reducen el riesgo de incendio:

No fume ni ponga objetos calientes cerca del combustible.

No haga nunca el repostaje con el motor en marcha.

Para repostar, abra despacio la tapa del depósito de combustible para evacuar lentamente la eventual sobrepresión.

Después de repostar, apriete bien la tapa del depósito de combustible.

Antes de arrancar, aparte siempre la máquina del lugar de repostaje.

No llene demasiado el depósito de gasolina. Deje unos 35 mm por debajo del tapón del depósito para que el combustible se pueda expandir.

Limpie alrededor del tapón del depósito. Limpie los depósitos de combustible y aceite a intervalos regulares. El filtro de combustible debe cambiarse como mínimo una vez al año. La suciedad en los depósitos puede causar perturbaciones del funcionamiento.

Aparte siempre la máquina unos 3 metros del lugar donde cargó de combustible antes de arrancar.

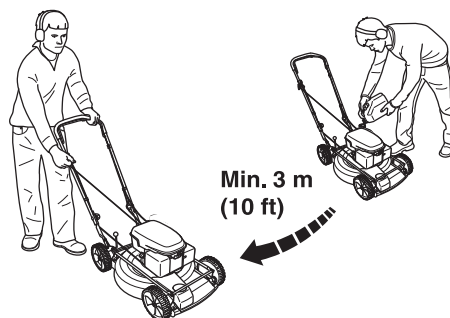

Min. 3 m
(10 ft)

ARRANQUE Y PARADA

Arranque y parada



¡ATENCIÓN! Antes de arrancar, observe lo siguiente:

No ponga en marcha el cortacésped sin que estén montadas la cuchilla y todas las cubiertas. De lo contrario, la cuchilla puede soltarse y causar daños personales.

Antes de arrancar, aparte siempre la máquina del lugar de repostaje.

Coloque la máquina sobre una base firme. Controle que el equipo de corte no pueda atascarse en algún objeto.

Asegúrese de que no haya terceros desautorizados en la zona de trabajo.

Arranque

Asegúrese de que el cable está bien colocado en la bujía.

- Tire totalmente de la horquilla del freno de motor contra la empuñadura superior con la mano izquierda.

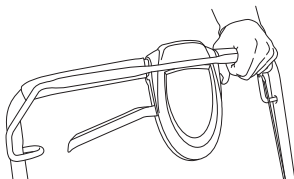

- Agarre la empuñadura de arranque y tire despacio de la cuerda con la mano derecha, hasta sentir una resistencia (los dientes de arranque engranan), y después tire rápido y con fuerza. **Nunca enrosque el cordón de arranque alrededor de la mano.**



¡NOTA! No extraiga el cordón de arranque al máximo, y no suelte la empuñadura de arranque si ha extraído todo el cordón. Ello puede ocasionar averías en la máquina.

Los modelos LC 48VE están equipados con arranque electrónico, que se usa de la siguiente manera:

- Antes de usar el arranque electrónico por primera vez, es necesario cargar la batería. Vea las instrucciones del capítulo 'Mantenimiento'.
- Abata la horquilla del freno de motor contra el manillar.

- Introduzca la llave de encendido y pulse la tecla.

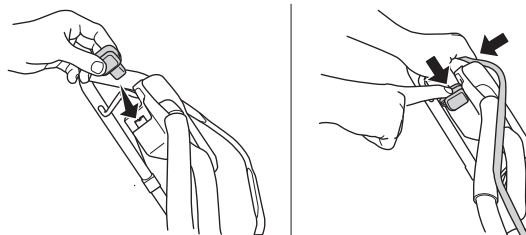

Transmisión LC 48VE, LC 48V, LB 48V

Las máquinas son autopropulsantes con tracción trasera.

Para utilizar la transmisión de las ruedas, tire de la palanca de embrague hacia usted.

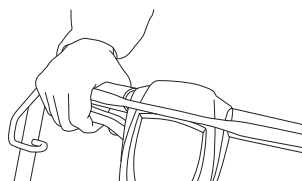

La tracción puede controlarse de forma gradual.

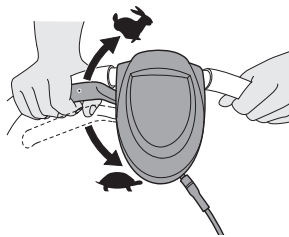

Parada

El motor se para al soltar la horquilla de freno de motor.

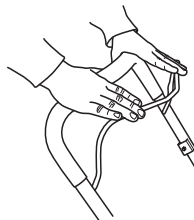

En las máquinas con arranque eléctrico, retire la llave.

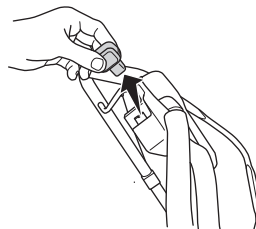

MANTENIMIENTO

Mantenimiento

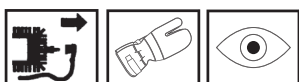

¡ATENCIÓN! Antes de la limpieza, reparación o inspección, cerciórese de que el equipo de corte se haya detenido. Desconecte el cable de encendido de la bujía.

El cable de encendido debe soltarse siempre de la bujía antes de efectuar trabajos de reparación, limpieza o mantenimiento.

Filtro de aire

El filtro de aire debe limpiarse regularmente de polvo y suciedad para evitar:

- Fallos del carburador
- Problemas de arranque
- Reducción de la potencia
- Desgaste innecesario de las piezas del motor.
- Un consumo de combustible excesivo.

Un filtro utilizado durante mucho tiempo no puede limpiarse del todo. Por tanto, hay que cambiarlo a intervalos regulares. **Un filtro de aire averiado debe cambiarse.**

Limpieza del filtro de aire

Desmonte la cubierta del filtro de aire.

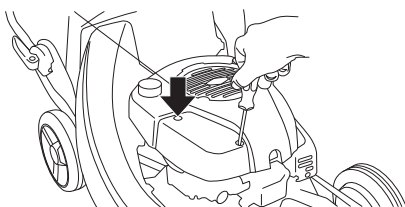

Desmonte el filtro de aire y controle que está intacto. Si el filtro presenta defectos cámbielo por uno nuevo.

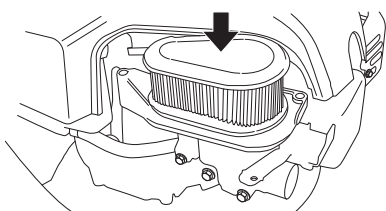

Limpie el filtro, golpeándolo contra una superficie plana. No utilice nunca disolventes con, por ejemplo, petróleo o queroseno ni aire comprimido para limpiar el filtro.

Al montar, compruebe que el filtro queda estanco contra el soporte.

Bujía



¡ATENCIÓN! Durante y un rato después del uso, el silenciador sigue estando muy caliente. ¡No toque el silenciador si está caliente!

Si la potencia de la máquina es demasiado baja, si es difícil arrancar la máquina o si el ralentí es irregular: revise primero la bujía antes de tomar otras medidas. Si la bujía está muy sucia, límpiela y compruebe que la separación de los electrodos sea de 0,5 mm. La bujía debe cambiarse aproximadamente después de un mes de funcionamiento o más a menudo si es necesario.

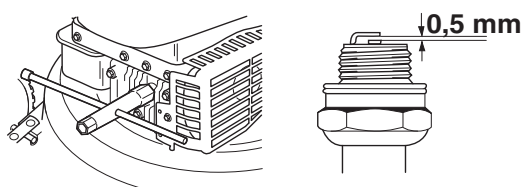

¡NOTA! ¡Utilice siempre el tipo de bujía recomendado! Una bujía incorrecta puede arruinar el pistón y el cilindro.

Silenciador

El silenciador está diseñado para amortiguar el ruido y para apartar del usuario los gases de escape. Los gases de escape están calientes y pueden contener chispas que pueden ocasionar incendios si se dirigen los gases a materiales secos e inflamables.

Compruebe regularmente que el silenciador esté firmemente montado en la máquina.

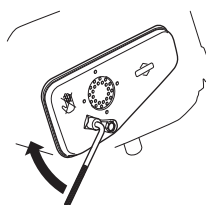

Nunca utilice una máquina que tenga un silenciador defectuoso.



MANTENIMIENTO

Cuchilla



¡ATENCIÓN! Utilice siempre guantes resistentes al reparar el equipo de corte. Las cuchillas son muy filosas y pueden provocar cortes muy fácilmente.

Si la máquina choca con objetos que ocasionan daños, se deben cambiar las cuchillas.

El cambio o el afilado de las cuchillas debe realizarlos un taller de servicio oficial.

Cambio de aceite

El aceite del motor debe cambiarse cada año y cada 25 horas de trabajo.

Procedimiento de cambio del aceite:

- Haga funcionar la máquina hasta que se vacíe el depósito de combustible.
- Desconecte el cable de encendido de la bujía.
- Quite el tapón de llenado de aceite.

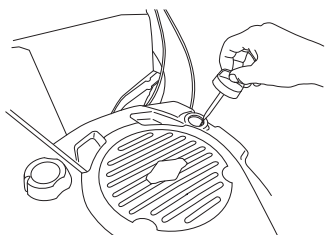

- Utilice la bomba de aceite (accesorio) para vaciar el depósito de aceite.

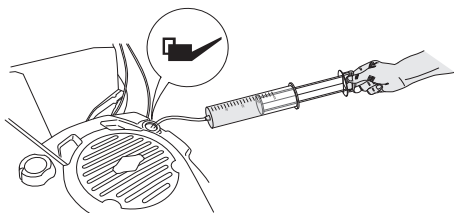

Consulte con la gasolinera más cercana acerca de qué hacer con el aceite de motor sobrante.

- Ponga aceite de motor nuevo, de buena calidad. Vea el capítulo Datos técnicos.
- Controle el nivel de aceite con la varilla de medición del tapón de llenado.
- El tapón de llenado debe enroscarse totalmente para obtener una indicación correcta del nivel de aceite. Si el nivel de aceite es demasiado bajo, ponga aceite de motor hasta la marca de nivel superior de la varilla de medición.

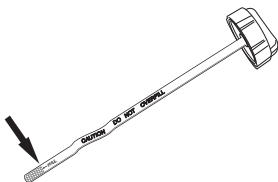

- Enrosque el tapón de llenado de aceite.

Cargar la batería LC 48 VE

Procedimientos para cargar la batería:

- Presione para abrir bloqueo de seguridad y extraiga la tapa de la batería.

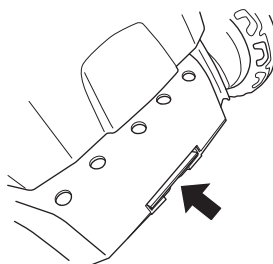

- Afloje las conexiones del cable de la batería.

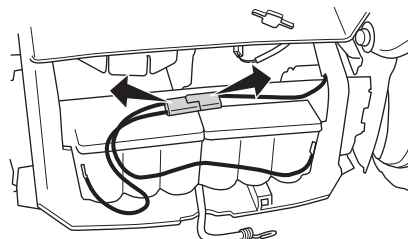

- Conecte el cargador de la batería y cárguela durante un máximo de 24 horas.

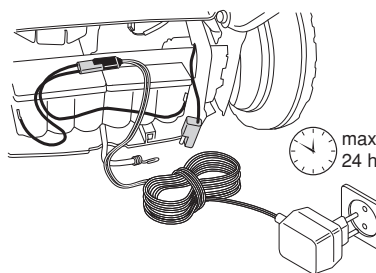

Limpeza de la cubierta de corte

- Conecte una manguera de agua a la conexión de la cubierta de corte.

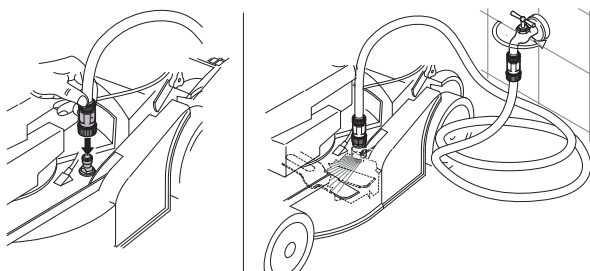

- Arranque el motor y deje que la cuchilla gire brevemente. Se expulsará el agua y limpiará la cubierta de corte.

Ajuste del cable del embrague

El cable del embrague se ajusta girando el tornillo de ajuste.

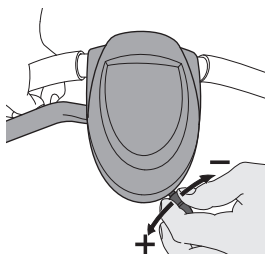

MANTENIMIENTO

A continuación, se indican algunas instrucciones generales de mantenimiento.

Mantenimiento diario

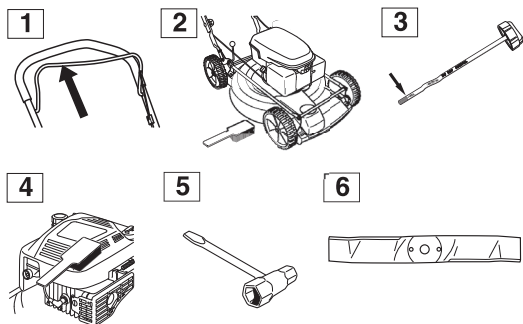

- 1 Compruebe que la horquilla del freno de motor funciona de forma segura.
- 2 Limpie el cortacésped de hojas, hierba y similar, con un cepillo.
- 3 Controle el nivel de aceite.
- 4 Limpie la toma de aire del mecanismo de arranque. Revise el mecanismo y el cordón de arranque.
- 5 Compruebe que los tornillos y las tuercas estén apretados.
- 6 Controle el equipo de corte. Nunca utilice cuchillas romas, agrietadas o dañadas.

Mantenimiento semanal

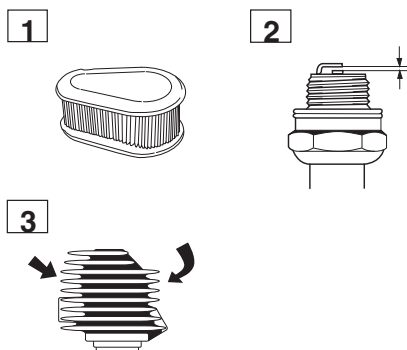

- 1 Limpie el filtro de aire. Cámbielo si es necesario.
- 2 Limpie la bujía. Compruebe que la separación de los electrodos sea de 0,51 mm.
- 3 Limpie las aletas de enfriamiento del cilindro.

Mínimo una vez al año

- 1 Solicite cada año el servicio a un taller de servicio oficial (mínimo una vez al año o cada 30 horas).

DATOS TECNICOS

Datos técnicos

	LC 48	LC 48V	LC 48 VE	LB 48	LB 48V
Motor	Briggs & Stratton	Briggs & Stratton	Briggs & Stratton	Briggs & Stratton	Briggs & Stratton
Cilindrada, cm ³	190	190	190	190	190
Velocidad, rpm	2900	2900	2900	2900	2900
Potencia nominal del motor, kW (véase la nota 1)					
Sistema de encendido					
Bujía	Champion RJ19LM	Champion RJ19LM	Champion RJ19LM	Champion RJ19LM	Champion RJ19LM
Distancia de electrodos, mm	0,5	0,5	0,5	0,5	0,5
Sistema de combustible y lubricación					
Capacidad del depósito de gasolina, litros	1,2	1,2	1,2	1,2	1,2
Capacidad del depósito de aceite, litros	0,6	0,6	0,6	0,6	0,6
Aceite de motor	SAE 30	SAE 30	SAE 30	SAE 30	SAE 30
Peso					
Cortacésped con depósitos vacíos, kg	38	38	43	34	34
Niveles acústicos					
(vea la nota 2)					
Nivel de presión acústica en el oído del usuario, dB(A)	81	81	81	79	79
Emisiones de ruido					
(vea la nota 3)					
Nivel de potencia acústica medido dB(A)	95	95	95	93	93
Nivel de potencia acústica garantizado L _{WA} dB(A)	96	96	96	95	95
Niveles de vibraciones					
(ver la nota 4)					
Empuñadura, m/s ²	6,0	6,0	6,0	4,7	4,7
Corte					
Sistema de corte	3 in 1	3 in 1	3 in 1	2 in 1	2 in 1
La altura de corte es ajustable en cinco posiciones, mm	25-70	25-70	25-70	25-70	25-70
Anchura de corte, mm	480	480	480	480	480
Cuchilla	Fija	Fija	Fija	Fija	Fija
Transmisión					
Velocidad, km/h	-	5,4	5,4	-	5,4
Arranque					
Arranque eléctrico	-	-	Sí	-	-

Nota 1: La potencia de salida del motor indicada es la potencia neta media (a la velocidad especificada) de un motor de producción típico para el modelo de motor conforme a la norma SAE J1349 / ISO1585. Los motores fabricados en serie podrían presentar valores diferentes. La potencia de salida real del motor instalado en la máquina final dependerá de la velocidad de funcionamiento, las condiciones medioambientales y otros valores.

Nota 2: Los datos referidos del nivel de presión sonora tienen una dispersión estadística habitual (desviación típica) de 1,2 dB (A).

Nota 3: Emisiones sonoras en el entorno medidas como potencia acústica (L_{WA}) según la directiva CE 2000/14/CE.

Nota 4: Los datos referidos del nivel de vibración poseen una dispersión estadística habitual (desviación típica) de 0,2 m/s².

DATOS TECNICOS

Declaración CE de conformidad

(Rige sólo para Europa)

Husqvarna AB, SE-561 82 Huskvarna, Sverige, tel: +46-36-146500, declara por la presente que los cortacéspedes a motor **Husqvarna LC 48, LC 48V, LB 48, LB48 V, LC 48VE** a partir del número de serie 10xxxxxxx cumplen con las disposiciones de las DIRECTIVAS DEL CONSEJO:

- **2006/42/CE** «relativa a máquinas» del 17 de mayo de 2006.
- **2004/108/CEE**, "referente a compatibilidad electromagnética", del 15 de diciembre de 2004.
- **2000/14/CE**, "sobre emisiones sonoras en el entorno" del 8 de mayo de 2000.

Para más información sobre las emisiones sonoras, consulte el capítulo Datos técnicos.

0404, SMP Svensk Maskinprovning AB, Fyrisborgsgatan 3, SE-754 50 Uppsala, ha elaborado informes sobre la evaluación de la conformidad con el Anexo VI de la Directiva del Consejo 2000/14/CE del 8 de mayo de 2000 sobre emisiones sonoras en el entorno.

Los certificados tienen el número:

01/901/071 - Husqvarna LC 48, LC 48V

01/901/072 - Husqvarna LB 48, LB 48V

01/901/084- Husqvarna LC 48 VE

Huskvarna, 29 de diciembre de 2009



Bengt Ahlund, Jefe de Desarrollo (Presentante autorizado de Husqvarna AB y responsable de la documentación técnica.)

EXPLICAÇÃO DOS SÍMBOLOS

Explicação dos símbolos

ATENÇÃO! A máquina, se for usada de forma indevida ou incorrecta, pode ser perigosa, causando sérios ferimentos ou mesmo a morte do utente ou outras pessoas.



Leia as instruções para o uso com toda a atenção e compreenda o seu conteúdo antes de fazer uso da máquina.



Nunca utilize a máquina na vizinhança imediata de pessoas, em especial de crianças ou animais de estimação.

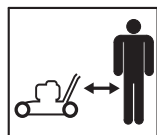

Aviso para objectos lançados e ricochete.



Aviso de facas em rotação. Cuidado com a mãos e os pés.



Este produto está conforme as directivas em validade da CE.



Aviso: peças rotativas. Mantenha as mãos e os pés afastados.



Nunca utilizar a máquina no interior ou em espaços sem ventilação. Os gases do escape contêm monóxido de carbono, um gás inodoro, venenoso e fatal.



Risco de explosão



Nunca abasteça com o motor em funcionamento.



Superfície quente



Emissões sonoras para o meio ambiente conforme directiva da Comunidade Europeia. A emissão da máquina é indicada no capítulo Especificações técnicas e no autocolante.



Os restantes símbolos e autocolantes existentes na máquina dizem respeito a exigências específicas para homologação em alguns países.

Use sempre luvas de protecção.

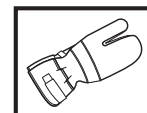

Limpeza periódica obrigatória.

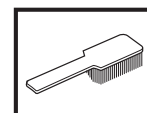

Inspeção ocular.

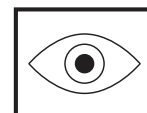

A bobina de ignição deve sempre ser removida da vela de ignição antes de serem efectuados quaisquer trabalhos de reparação, limpeza ou manutenção.

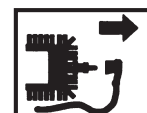

Desligue o motor soltando o manípulo do travão do motor, antes de executar quaisquer verificações ou trabalhos de manutenção.

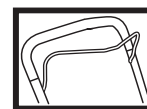

Placa de tipo

1 — Husqvarna		3 4		Husqvarna AB S-561 82 Husqvarna SWEDEN	
Model		PNC	ML	Serial Number	
2 —		Type	Weight	Prod. year	Net Power
		6	7	8	9

- 1 Fabricante
- 2 Modelo
- 3 Número do produto
- 4 Alavanca de manutenção
- 5 Número de série
- 6 Tipo
- 7 Peso
- 8 Ano de produção
- 9 Potência

EXPLICAÇÃO DOS SÍMBOLOS

Passos a efectuar antes de utilizar um novo cortador de relva

- Leia as instruções para o uso com toda a atenção.
- Controle a montagem e o ajuste do equipamento de corte. Ver as instruções na secção Montagem,
- Encha o motor com combustível e óleo. Consulte as instruções na secção de manuseamento de combustível.



ATENÇÃO! Sob nenhuma circunstância é permitido modificar a configuração original da máquina sem a autorização expressa do fabricante. Devem usar-se sempre acessórios originais. Modificações e/ou acessórios não autorizados podem acarretar em sérias lesões ou perigo de vida para o utilizador ou outros.



ATENÇÃO! Um cortador de relva usado inadvertida ou erradamente pode transformar-se numa ferramenta perigosa, causando sérias lesões, até mesmo mortais. É extremamente importante que leia e compreenda o conteúdo deste manual do operador.



ATENÇÃO! A inspiração prolongada dos gases de escape do motor, pode representar um risco para a saúde.

Husqvarna AB efectua o desenvolvimento contínuo dos seus produtos, reservando-se o direito de introduzir modificações referentes, entre outros, ao aspecto e forma dos mesmos sem aviso prévio.

Índice

EXPLICAÇÃO DOS SÍMBOLOS

Explicação dos símbolos 35

Passos a efectuar antes de utilizar um novo cortador de relva 36

ÍNDICE

Índice 37

COMO SE CHAMA?

Como se chama no cortador de relva? 38

Como se chama no cortador de relva? 39

INSTRUÇÕES DE SEGURANÇA

Protecção pessoal 40

Equipamento de segurança da máquina 40

Instruções gerais de segurança 41

Instruções gerais de trabalho 42

MONTAGEM

Montagem da direcção 44

MANEJO DE COMBUSTÍVEL

Combustível 45

ARRANQUE E PARAGEM

Arranque e paragem 46

MANUTENÇÃO

Manutenção 47

ESPECIFICAÇÕES TÉCNICAS

Especificações técnicas 50

Certificado CE de conformidade 51

COMO SE CHAMA?

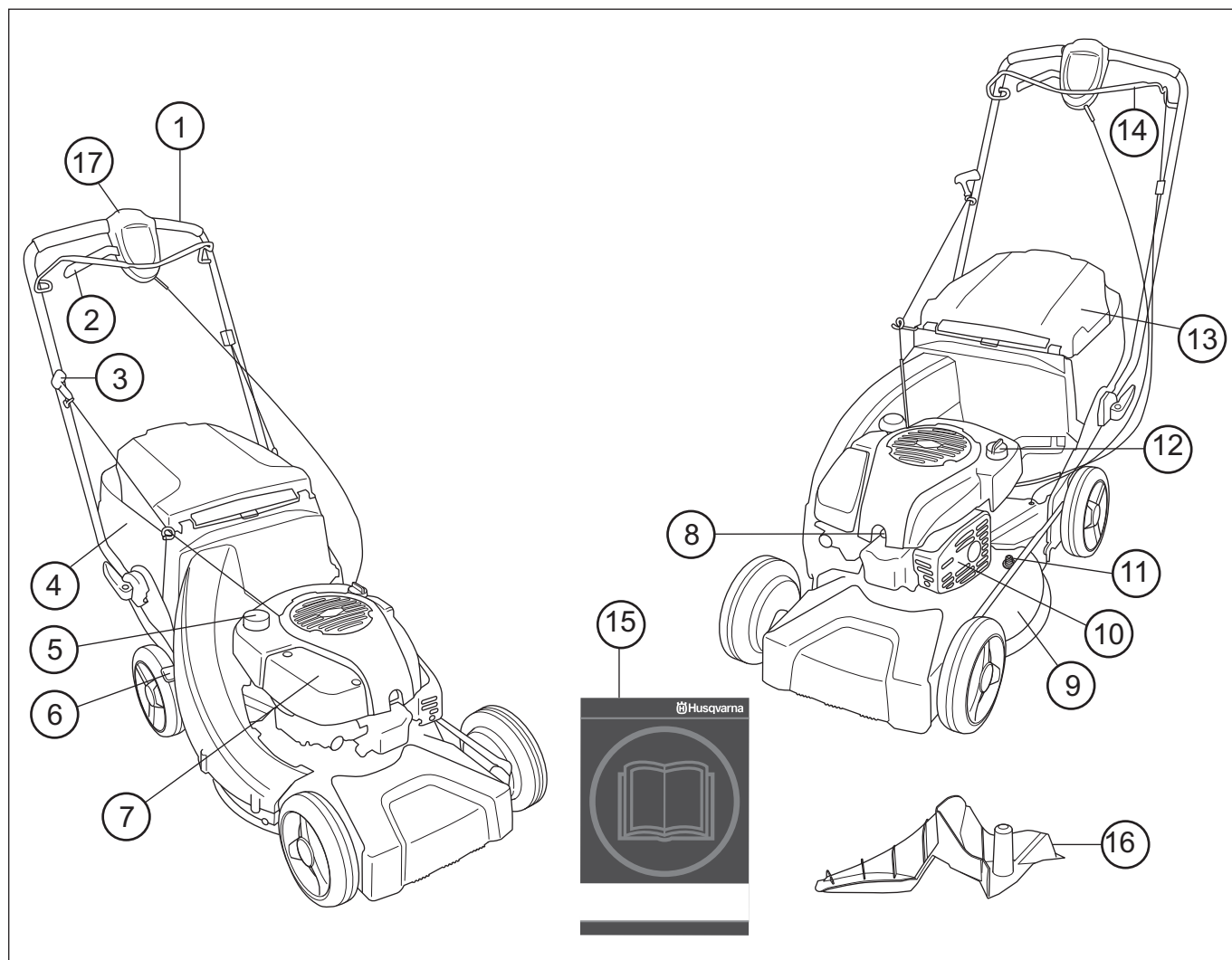

Como se chama no cortador de relva? LC 48, LC 48V, LC 48VE

- | | |
|-------------------------------|--------------------------------|
| 1 Punho / Barra de direcção | 10 Silenciador |
| 2 Accionamento | 11 Ligação da água |
| 3 Pega do arranque | 12 Depósito de óleo |
| 4 Colector de relva | 13 Deflector traseiro |
| 5 Depósito de combustível | 14 Manipulo de travão do motor |
| 6 Controlo da altura de corte | 15 Instruções para o uso |
| 7 Filtro de ar | 16 Tampa de paillage |
| 8 Vela de ignição | |
| 9 Cobertura de corte | 17 Arranque eléctrico |

COMO SE CHAMA?

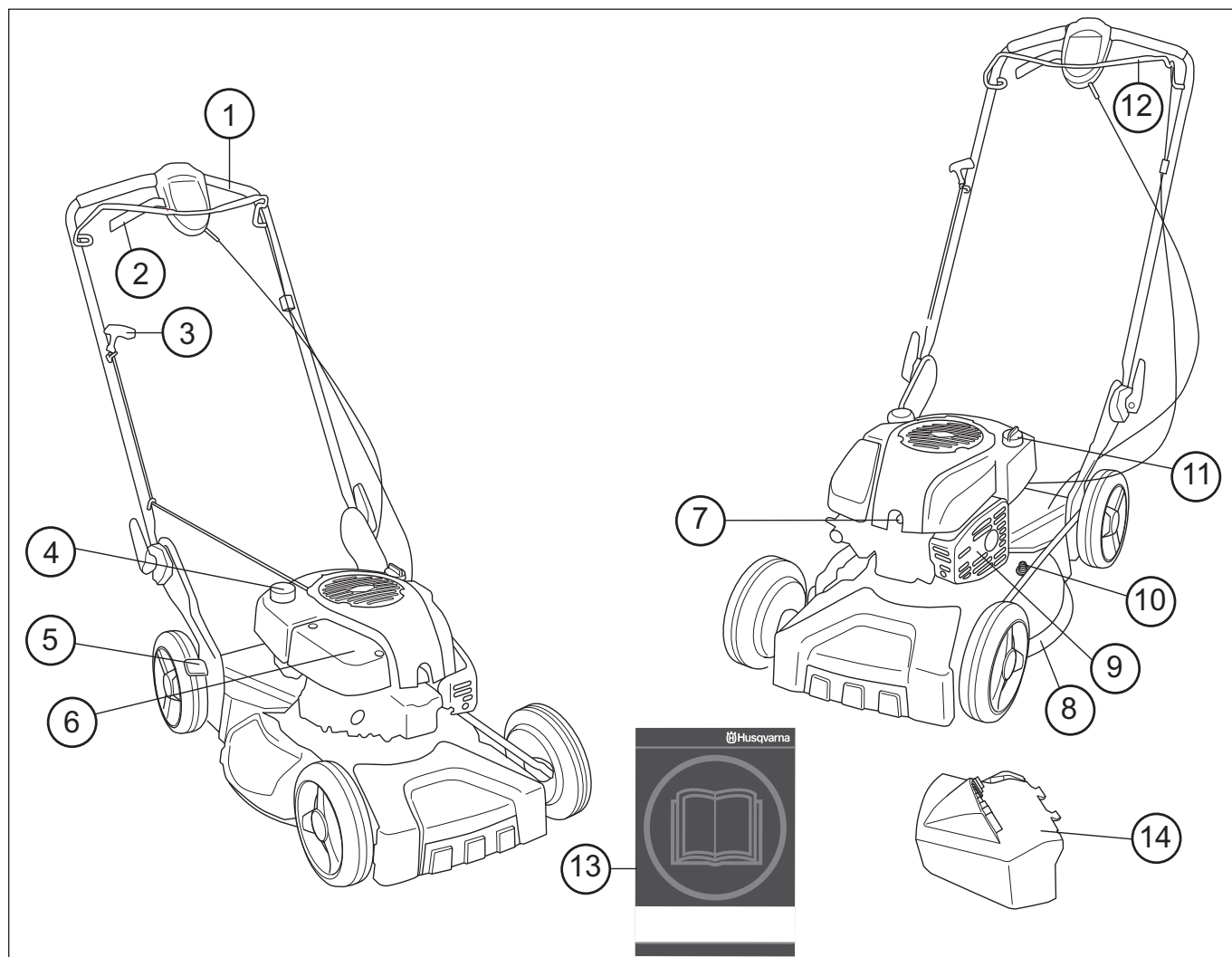

Como se chama no cortador de relva? LB 48, LB 48V

- | | | | |
|---|-----------------------------|----|-----------------------------|
| 1 | Punho / Barra de direcção | 8 | Cobertura de corte |
| 2 | Alavanca de embraiagem | 9 | Silenciador |
| 3 | Pega do arranque | 10 | Ligação da água |
| 4 | Depósito de combustível | 11 | Depósito de óleo |
| 5 | Controlo da altura de corte | 12 | Manipulo de travão do motor |
| 6 | Filtro de ar | 13 | Instruções para o uso |
| 7 | Vela de ignição | 14 | Ejector lateral |

INSTRUÇÕES DE SEGURANÇA

Protecção pessoal



ATENÇÃO! Sempre que utilizar a máquina deve utilizar equipamento de protecção pessoal.

- Devem ser usadas luvas sempre que seja necessário, p. ex. ao montar, inspeccionar ou limpar equipamento de corte.
- Use sempre calças compridas grossas. Não use calções, sandálias e não ande descalço.
- Use botas ou sapatos antidesslizantes e estáveis.

As roupas de um modo geral devem assentar bem e não limitar a sua liberdade de movimentos.

Equipamento de segurança da máquina

Nesta secção esclarecem-se quais são as peças de segurança da máquina, que função desempenham e ainda como efectuar o controlo e a manutenção para se certificar da sua operacionalidade. Ver capítulo Como se chama?, para localizar onde estas peças se encontram na sua máquina.



ATENÇÃO! Nunca use uma máquina com peças de segurança defeituosas. Siga as instruções de controlo, manutenção e assistência técnica listadas nesta secção.

Cobertura de corte

A cobertura de corte foi desenhada para reduzir a vibração e os riscos de cortes. Verifique se a protecção de corte não está danificada e não tem defeitos aparentes, p. ex., rachaduras.

Manípulo de travão do motor

O travão do motor foi desenhado para parar o motor. Quando a tensão do manípulo de travão do motor é libertada, o motor deve parar.

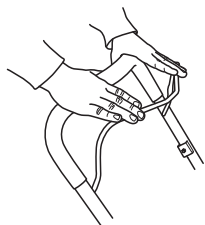

- Verifique que o travão do motor funciona devidamente e não apresenta danos.

Coloque o cortador de relva sobre uma superfície plana e firme, e proceda ao arranque. Assegure-se de que o cortador de relva não pode entrar em contacto com o solo ou outros objectos.

Aplique uma aceleração total e depois solte o manípulo do travão. O manípulo do travão deve ser ajustado de modo a que o motor pare no espaço de 3 segundos. Se isso não acontecer, a máquina deve ser entregue num revendedor de assistência autorizada para afinação.

Silenciador

O silenciador é construído para propiciar o mais baixo nível de ruído possível bem como desviar os gases de escape do utilizador.

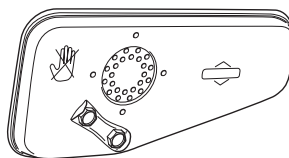

ATENÇÃO! Os gases de escape do motor são quentes e podem conter faíscas causadoras de incêndios. Portanto, nunca arranque com a máquina em interiores ou nas proximidades de material inflamável!

Em zonas de clima quente e seco o perigo de incêndio pode ser considerável. Pode existir legislação e regulamentação especial para essas zonas, exigindo que o silenciador esteja equipado com abafa-chamas homologado, etc.

Para silenciadores é muito importante que as instruções de controlo, manutenção e assistência sejam cumpridas.



ATENÇÃO! Durante algum tempo após a utilização, o silenciador está muito quente. Não toque no silenciador se estiver quente!

- Nunca use uma máquina com silenciador defeituoso.
- Verifique se o silenciador está bem preso e em bom estado.

Equipamento de corte

Assegure-se de que a lâmina não bate em objectos estranhos, tais como pedras, raízes, etc. Isto pode tornar romba a lâmina e pode dobrar o eixo do motor. Certifique-se sempre que o cortador está bem assente no solo e em equilíbrio. Veja mais instruções em Manutenção.

Examine o equipamento de corte. Nunca utilize equipamento sem gume, rachado ou defeituoso.

Verifique também que o parafuso da lâmina não apresenta danos e que o eixo do motor não se encontra dobrado.

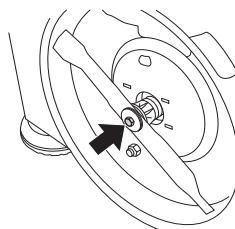

ATENÇÃO! Nunca use uma máquina com equipamento de segurança defeituoso. O equipamento de segurança da máquina deverá ser controlado e a sua manutenção feita conforme se descreve nesta secção. Se a sua máquina não satisfizer a algum desses controlos, deverá ser enviada a uma oficina autorizada para reparação.

INSTRUÇÕES DE SEGURANÇA

Instruções gerais de segurança

- Um cortador de relva destina-se apenas a cortar relva. Os únicos acessórios que devem ser utilizados com esta unidade são as lâminas recomendadas no capítulo "Dados técnicos".
- Nunca use a máquina se estiver cansado, se bebeu álcool ou se toma remédios que podem influir na sua visão, discernimento ou controlo sobre o corpo.
- Esteja consciente de que o operador é responsável por acidentes e situações que possam representar perigo de danos pessoais ou materiais a terceiros.



ATENÇÃO! A utilização dum motor em ambiente fechado ou mal ventilado pode causar a morte por asfixia ou envenenamento por gás carbónico.

- Sempre que utilizar a máquina deve utilizar equipamento de protecção pessoal. Consulte as instruções na secção Equipamento de protecção pessoal.
- Nunca use uma máquina que foi modificada a ponto de não mais corresponder à construção original.
- Nunca use outros acessórios além dos recomendados nestas instruções para o uso. Ver as instruções nas secções Equipamento de corte e Especificações técnicas.



ATENÇÃO! Um equipamento de corte incorrecto pode aumentar o risco de acidentes.

- Nunca use uma máquina defeituosa. Siga as instruções de manutenção, controlo e assistência técnica destas instruções para o uso. Alguns serviços de manutenção e de assistência técnica deverão ser executados por especialistas qualificados. Ver as instruções na secção Manutenção.
- **Sempre, antes de usar:**
 - 1 Verifique que o travão do motor funciona devidamente e não apresenta danos. Consulte as instruções na secção Verificação do efeito do travão.
 - 2 Verifique que todos os manípulos e controlos estão isentos de danos e livres de óleo.
 - 3 Verifique se o silenciador está bem preso e em bom estado.
 - 4 Verifique que todas as peças do cortador de relva se encontram devidamente apertadas e não estão danificadas nem em falta.
 - 5 Verifique se a faca está em bom estado e sem fendas ou fissuras. Substitua a faca se for necessário.

Arranque



ATENÇÃO! A inspiração prolongada dos gases de escape do motor, pode representar um risco para a saúde.

- Nunca arranque o cortador de relva sem que as lâminas e todas as coberturas estejam colocadas correctamente.
- Nunca ponha a máquina a trabalhar dentro de casa. Conscientize-se do perigo que representa inspirar os gases de escape do motor.
- Assegure-se de que a área de trabalho está suficientemente iluminada, para que o ambiente de trabalho seja seguro.
- Observe a vizinhança e certifique-se de que não há risco de pessoas ou animais entrarem em contacto com o equipamento de corte. O operador é o responsável por todas as situações pouco seguras ou riscos a que exponha pessoas e propriedade.



- Coloque o cortador de relva sobre uma superfície plana e firme, e proceda ao arranque. Assegure-se de que o cortador de relva não pode entrar em contacto com o solo ou outros objectos.
- Nunca enrole a corda de arranque na mão.

Ver instruções no capítulo Arranque e paragem.

Segurança no manejo de combustível



ATENÇÃO! O combustível e os seus vapores são altamente inflamáveis. Cuidado ao manusear combustível e óleo de motor. Pense nos riscos de incêndio, explosão e inalação de vapores.

- Nunca abasteça uma máquina com o motor em funcionamento.
- Assegure sempre uma boa ventilação ao encher de combustível ou colocar óleo.
- Afaste a máquina pelo menos 3 metros do lugar onde abasteceu, antes de arrancar.

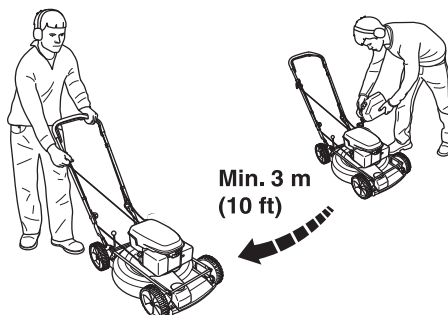

INSTRUÇÕES DE SEGURANÇA

- Nunca arranque com a máquina:
 - 1 Se derramou combustível ou óleo sobre a máquina. Remova todo o líquido derramado e deixe que os restos de combustível se evaporem.
 - 2 Se derramou combustível ou óleo de corrente sobre si mesmo ou sua roupa. Mude de roupa.
 - 3 Se a máquina tiver fuga de combustível. Controle regularmente se há fugas na tampa do depósito e nos tubos de combustível.

Transporte e armazenagem

- Esvazie o cortador de relva de combustível e óleo quando prevê que este vá ficar armazenado durante um longo período de tempo, ou antes de o transportar. Consulte o posto de abastecimento de combustível mais próximo sobre o destino a dar ao excedente de combustível e óleo de motor.
- Guarde o cortador de relva e o combustível de modo a que uma eventual fuga ou vapores não corram o risco de entrar em contacto com faíscas ou chamas vivas. Por exemplo, máquinas e motores eléctricos, contactos/interruptores eléctricos, caldeiras de aquecimento ou similares.
- Ao armazenar combustível deverá usar-se um recipiente especialmente destinado e aprovado para esse fim.

Instruções gerais de trabalho



ATENÇÃO! Esta secção aborda as precauções de segurança básicas para o trabalho com o cortador de relva. A informação apresentada nunca substitui os conhecimentos, capacidades e a experiência de um profissional. Caso se encontre numa situação em que se sinta inseguro, pare e consulte um especialista. Contacte o seu revendedor, a sua oficina de serviço ou um utilizador experiente na utilização de cortadores de relva. Evite toda a forma de uso para a qual se sinta insuficientemente capacitado.

Regras básicas de segurança

- Observe a vizinhança:
 - Para assegurar-se de que pessoas, animais ou outro factor não possam interferir no seu controlo sobre a máquina.
 - Para evitar o perigo dos factores acima mencionados entrarem em contacto com o equipamento de corte.
- Ramos, pedras, etc., devem ser retirados do relvado antes de se iniciar o corte da relva. Assegure-se de que a lâmina não bate em objectos estranhos, tais como pedras, raízes, etc. Isto pode tornar romba a lâmina e pode dobrar o eixo do motor.

- Nunca levante o cortador de relva, nem o transporte, enquanto o motor está em funcionamento. Se tiver de levantar o cortador de relva, deve primeiro desligar o motor e afastar a bobina de ignição da vela de ignição.

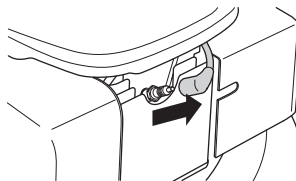

- Evite o uso em condições meteorológicas desfavoráveis. Por exemplo, em denso nevoeiro, chuva e vento fortes, frio intenso, etc. Trabalhar com mau tempo é cansativo e pode ocasionar situações perigosas, por exemplo, solo escorregadio.
- Certifique-se de que pode andar e estar de pé com segurança. Tenha cuidado com eventuais obstáculos em caso de um deslocamento inesperado (raízes, pedras, galhos, buracos, valas, etc.). Use de extrema precaução ao trabalhar em terreno inclinado.
- O motor deve ser desligado para deslocar o cortador de relva sobre superfícies que não se destinam a ser cortadas. Por exemplo, caminhos de gravilha, pedra, seixos, asfalto, etc.

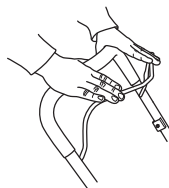

O manípulo do travão nunca deve ser fixo de modo permanente à pega quando a máquina se encontra em funcionamento.

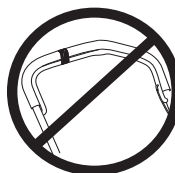

Siga as instruções em cima, mas nunca use um cortador de relva sem ter a possibilidade de pedir ajuda em caso de acidente.

Técnica básica para cortar relva



ATENÇÃO! Tenha cuidado para que as mãos e os pés não se aproximem do equipamento de corte quando o motor está a trabalhar.

Noções gerais

- Cortar relva em superfícies inclinadas pode ser perigoso. Não use o cortador de relva em superfícies muito inclinadas.
- O cortador de relva não deve ser utilizado em superfícies com um declive superior a 30 graus.
- Em terreno inclinado o carreiro deve estar perpendicular à inclinação. É muito mais fácil andar transversalmente à inclinação do que para cima e para baixo.

INSTRUÇÕES DE SEGURANÇA

- Ramos, pedras, etc., devem ser retirados do relvado antes de se iniciar o corte da relva.
- Nunca levante o cortador de relva, nem o transporte, enquanto o motor está em funcionamento. Se tiver de levantar o cortador de relva, deve primeiro desligar o motor e afastar a bobina de ignição da vela de ignição.
- Assegure-se de que a lâmina não bate em objectos estranhos, tais como pedras, raízes, etc. Isto pode tornar romba a lâmina e pode dobrar o eixo do motor. Um eixo dobrado origina desequilíbrio e uma forte vibração, resultando num grande risco da lâmina se soltar.
- Se tocar em qualquer objecto ou se ocorrerem vibrações, pare a máquina imediatamente. Remova o cabo da vela de ignição da vela. Verifique se a máquina não sofreu danos. Repare eventuais danos.
- Nunca corte mais do que 1/3 do comprimento da relva. Este conselho é especialmente válido durante períodos secos. Realize primeiro um corte com a altura de corte alta. Depois, verifique o resultado e corte a uma altura mais baixa, para o resultado pretendido. Caso a relva esteja mesmo muito comprida, avance lentamente e corte duas vezes, se necessário.

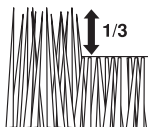

- Nunca corra com a máquina quando está em funcionamento. Deve sempre andar a passo com o cortador de relva.

Preste particular atenção ao puxar a máquina na sua direcção, durante o trabalho.

Altura de corte

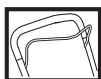

Desligue o motor antes de modificar a altura de corte.

A altura de corte pode ser ajustada para 5 alturas diferentes, mm.

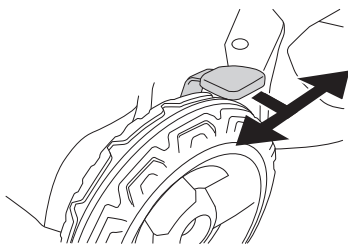

Não regule a altura de corte para demasiado baixo, devido ao risco de a lâmina poder embater em irregularidades no terreno.

MONTAGEM

Montagem da direcção

Tenha cuidado para não danificar cabos e fios ao dobrar a barra de direcção.

Levante a barra de direcção até que a estrutura tubular superior fique directamente oposta à secção inferior da barra de direcção. Aperte o fecho correctamente.

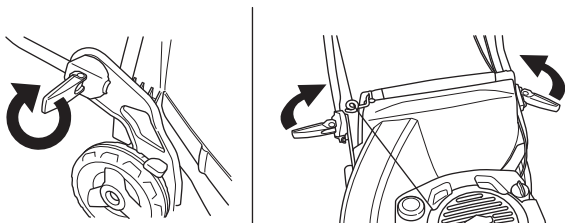

Montagem do colector

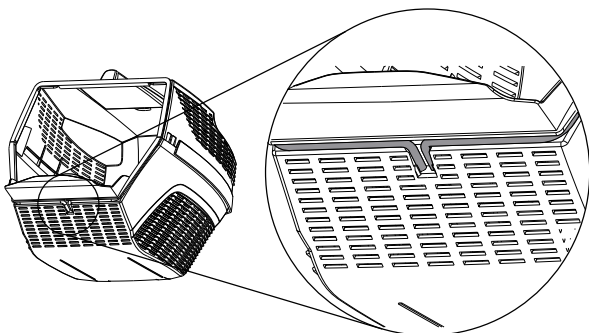
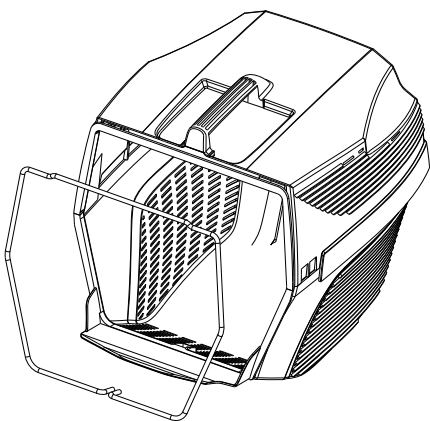
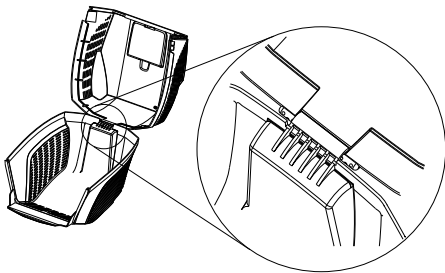
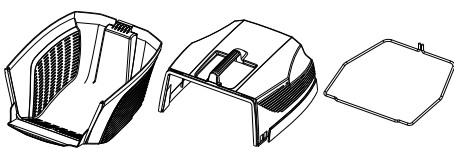

- Levante o escudo traseiro e suspenda o depósito de relva.

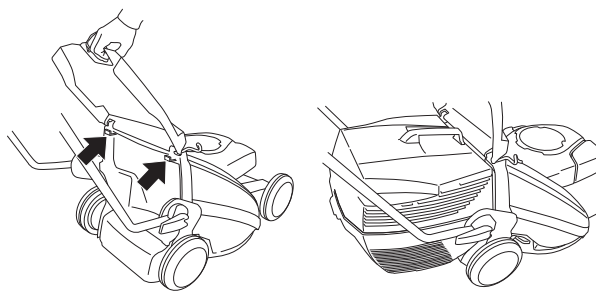

Ejector lateral

- As máquinas LB48, LB48V, podem ser utilizadas com ejeção lateral, colocando o ejector lateral sobre a cobertura de corte.
- Levante a cobertura lateral e coloque o ejector lateral no eixo.

Função de paillage

O modelo LB48, LB48V é um cortador de relva com função de paillage.

As máquinas equipadas com um sistema de recolha podem ser utilizadas com a função de paillage da seguinte maneira.

- Levante o escudo traseiro e retire o recipiente.

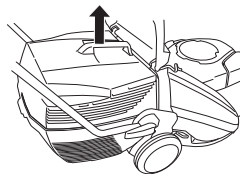

- Insira a tampa de paillage no canal do colector.

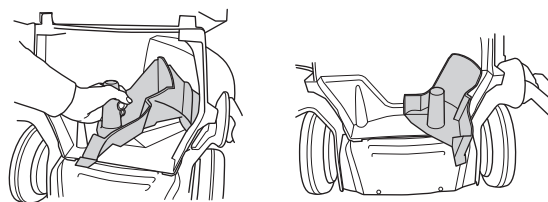

- Feche o escudo e assegure-se de que este está fechado com a tampa de paillage.

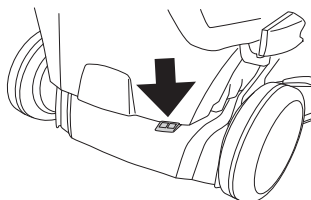

MANEJO DE COMBUSTÍVEL

Combustível



ATENÇÃO! Tenha sempre boa ventilação ao manusear combustível.

Gasolina

- Utilize gasolina de qualidade sem chumbo. Pode utilizar gasolina com chumbo, caso não haja disponível gasolina sem chumbo.
- O combustível deve ter, pelo menos, 77 octanas.
- Se a máquina não for usada por um longo período, esvazie o depósito de combustível e limpe-o.

Óleo de motor

Verifique o nível do óleo antes de arrancar o cortador de relva. Um nível de óleo demasiado baixo causar danos sérios no motor.

- Para obter os melhores resultados e funcionamento, utilize o óleo para motor a quatro tempos da HUSQVARNA.
- Se não houver óleo para motor a quatro tempos HUSQVARNA disponível, pode-se usar outro óleo de quatro tempos de boa qualidade. Consulte o seu concessionário ao escolher o óleo. Em geral, recomenda-se SAE 30.
- Não use nunca óleo para motores de dois tempos.

Verifique o nível do óleo antes de arrancar o cortador de relva. Um nível de óleo demasiado baixo causar danos sérios no motor.

Nível de óleo

Desenrosque a tampa do depósito de óleo e verifique o nível com a vareta de nível que se encontra presa na tampa.

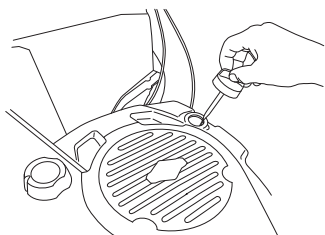

A tampa do depósito de óleo tem de ser completamente enroscada para se obter uma imagem correcta do nível do óleo.

Caso o nível do óleo esteja baixo, encha com óleo de motor até ao nível superior indicado na vareta de nível.

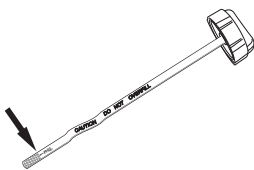

Use apenas óleo de motor recomendado. Ver o capítulo Especificações técnicas.

Abastecimento



ATENÇÃO! As medidas de precaução abaixo diminuem os riscos de incêndio:

Não fume nem ponha nenhum objecto quente nas proximidade do combustível.

Nunca abasteça com o motor em funcionamento.

Abra a tampa do depósito devagar, ao abastecer, para dar saída lenta aos gases se houver um excesso de pressão.

Aperte bem a tampa do depósito após abastecer.

Afaste sempre a máquina do local de abastecimento ao arrancar.

Não encha demasiado. Deixe um espaço de cerca de 35 mm entre o combustível e a tampa, de modo a que o combustível possa expandir.

Limpe bem em redor da tampa do depósito. Lave periodicamente o depósito de combustível e o depósito do óleo. O filtro de combustível deve ser mudado pelo menos uma vez por ano. Impurezas nos depósitos causam mau funcionamento.

Afaste sempre a máquina cerca de 3 metros do local onde a encheu de combustível, antes de arrancar.

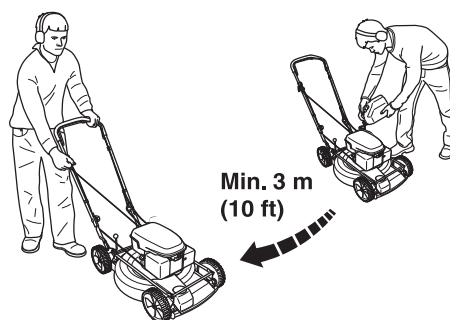

ARRANQUE E PARAGEM

Arranque e paragem



ATENÇÃO! Antes de arrancar, observe o seguinte:

Não arranque o cortador de relva a não ser que a lâmina e todas as coberturas estejam correctamente instaladas. De outro modo, a lâmina pode soltar-se e causar danos pessoais.

Afaste sempre a máquina do local de abastecimento ao arrancar.

Coloque a máquina numa base sólida. Assegure-se de que o equipamento de corte não possa tocar em nenhum objecto.

Certifique-se de que nenhuma pessoa estranha se encontra na zona de trabalho.

Arranque

Assegure-se que a bobina de ignição está bem colocada sobre a vela de ignição.

- Puxe o manípulo de travão do motor contra a barra de direcção superior com a mão esquerda.

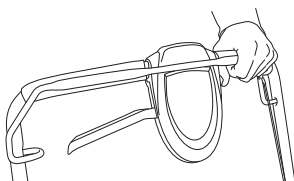

- Agarre depois a pega do arranque com a mão direita e puxe a corda lentamente até sentir resistência (o mecanismo de arranque começa a actuar) e em seguida puxe com movimentos rápidos e fortes. **Nunca enrole a corda de arranque na mão.**



NOTA! Não puxe inteiramente a corda de arranque nem solte a pega do arranque se estiver em posição totalmente distendida. Esta prática pode danificar a máquina.

Os modelos LC 48VE são equipados com arranque electrónico da seguinte maneira.

- Antes de utilizar o arranque electrónico pela primeira vez, precisa de carregar a bateria. Consultar as instruções na secção 'Manutenção'.
- Desloque a barra do travão do motor na direcção da barra de direcção.

- Insira a chave da ignição e empurre a chave.

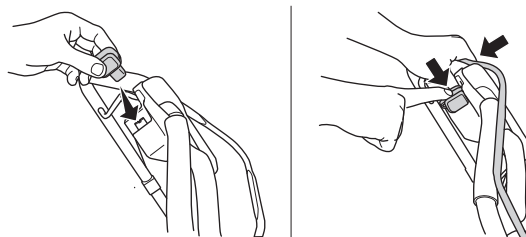

Accionamento LC 48VE, LC 48V, LB 48V

As máquinas são automotrizes, com tracção nas rodas traseiras.

Para utilizar a tracção das rodas, puxe a alavanca da embraiagem na sua direcção.

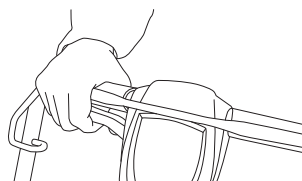

O andamento da máquina pode ser controlado gradualmente.

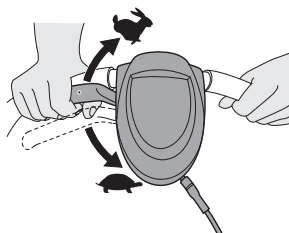

Paragem

Pare a máquina soltando o manípulo de travão do motor.

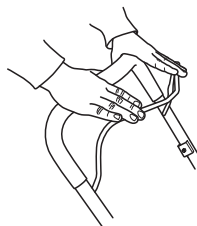

Máquinas com arranque eléctrico, remova a chave.

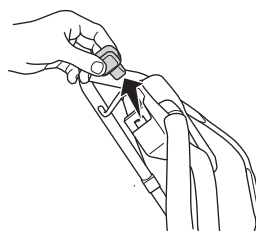

Manutenção

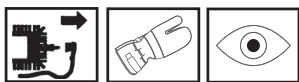

ATENÇÃO! Antes da limpeza, reparação ou inspecção, certifique-se de que o equipamento de corte parou. Retire o cabo da vela de ignição.

A bobina de ignição deve sempre ser removida da vela de ignição antes de serem efectuados quaisquer trabalhos de reparação, limpeza ou manutenção.

Filtro de ar

O filtro de ar deve ser limpo regularmente, removendo-se poeira e sujidades de modo a evitar:

- Distúrbios no carburador
- Problemas de arranque
- Diminuição de potência
- Desgaste inútil das peças do motor.
- Consumo de combustível fora do normal.

Um filtro de ar usado por longo tempo nunca pode ficar completamente limpo. Por isso o filtro deve, a intervalos regulares, ser trocado por um novo. **Um filtro danificado deve sempre ser substituído.**

Limpeza do filtro de ar

Retire a cobertura do filtro de ar.

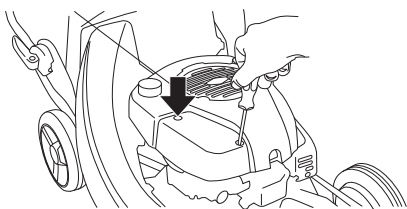

Retire o filtro de ar e verifique que não se encontra danificado. Substitua com um novo filtro de ar caso tenha determinado que está danificado.

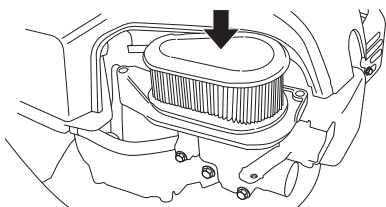

Limpe o filtro, batendo com o mesmo sobre uma superfície plana. Nunca use solventes com petróleo, por exemplo, querosene, nem limpe o filtro com ar comprimido.

Ao montar de novo, assegure-se que o filtro está completamente encostado ao suporte do filtro.

Vela de ignição



ATENÇÃO! Durante algum tempo após a utilização, o silenciador está muito quente. Não toque no silenciador se estiver quente!

Se a potência da máquina for baixa, se for difícil de arrancar ou a marcha em vazio for inconstante: verifique sempre a vela de ignição, antes de tomar outras providências. Se a vela estiver suja, limpe-a e verifique se a folga entre os eléctrodos é de 0,5 mm. A vela de ignição deve ser trocada após um funcionamento de cerca de um mês ou mais cedo se necessário.

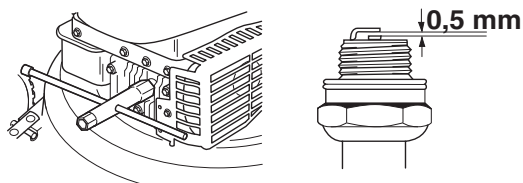

NOTA! Use sempre o tipo de vela de ignição recomendado! Uma vela de ignição incorrecta pode danificar o pistão/cilindro.

Silenciador

O silenciador é configurado para abafar o nível de ruído e para conduzir os gases de escape para longe do utilizador. Os gases de escape são quentes e podem conter faíscas que podem causar incêndios, se os gases forem dirigidos contra um material seco e inflamável.

Verifique regularmente se o silenciador está fixo à máquina.

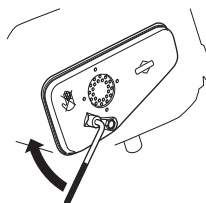

Nunca use uma máquina com silenciador defeituoso.



Faca



ATENÇÃO! Utilize sempre luvas reforçadas ao reparar o equipamento de corte. As facas são muito afiadas e podem facilmente causar ferimentos por corte.

Se passar por cima de obstáculos que possam causar avarias, deve substituir lâminas danificadas.

Substituir ou afiar as lâminas deve ser efectuado por uma oficina de assistência técnica devidamente autorizada.

MANUTENÇÃO

Mudar o óleo

O óleo do motor deve ser trocado todos os anos e após cada 25 horas de serviço.

Para trocar o óleo, proceda da seguinte forma:

- Esvazie o depósito de combustível, colocando a máquina em funcionamento até esgotar o combustível.
- Retire o cabo da vela de ignição.
- Desaperte a tampa do depósito de óleo.

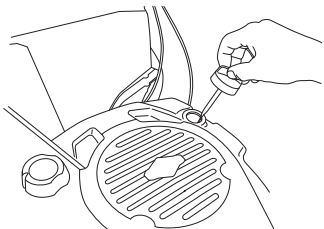

- Utilize a bomba de óleo (acessório) para esvaziar o depósito de óleo.

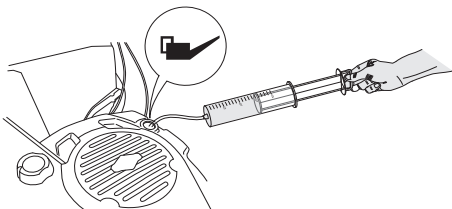

Consulte o posto de abastecimento de combustível mais próximo sobre o destino a dar ao excedente de óleo.

- Encha com óleo de motor novo de boa qualidade. Ver o capítulo Especificações técnicas.
- Verifique o nível do óleo com a vareta de nível que se encontra presa à tampa do depósito de óleo.
- A tampa do depósito de óleo tem de ser completamente enroscada para se obter uma imagem correcta do nível do óleo. Caso o nível do óleo esteja baixo, encha com óleo de motor até ao nível superior indicado na vareta de nível.

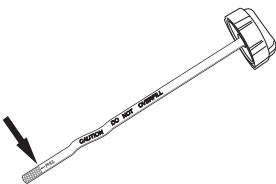

- Aperte a tampa do depósito de óleo.

Carregar bateria LC 48 VE

A bateria pode ser carregada da forma seguinte:

- Empurre o fecho para abrir e retire a cobertura da bateria.

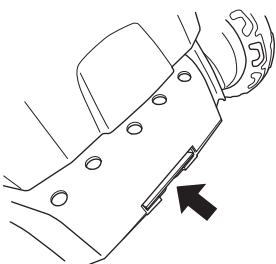

- Solte as ligações dos cabos à bateria.

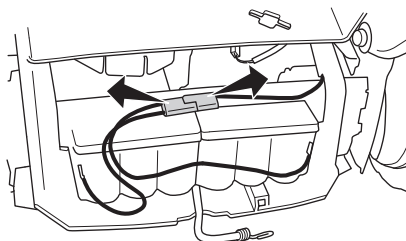

- Ligue o carregador da bateria e carregue a bateria durante, no máximo, 24 horas.

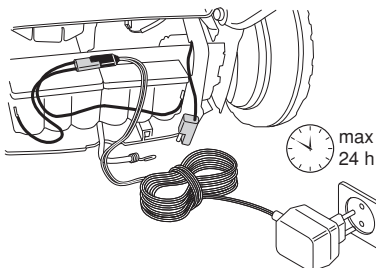

Limpar a cobertura de corte

- Ligue uma mangueira de água ao conector na cobertura de corte.

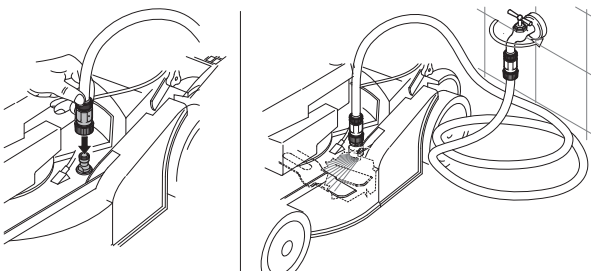

- Arranque o motor e deixe a lâmina em rotação por algum tempo. A água é expelida e limpa a cobertura de corte.

Afinação do cabo de embraiagem

O cabo de embraiagem é ajustado fazendo rodar o parafuso de ajuste.

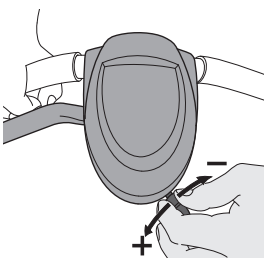

MANUTENÇÃO

Seguem abaixo algumas instruções gerais de manutenção.

Controle diário

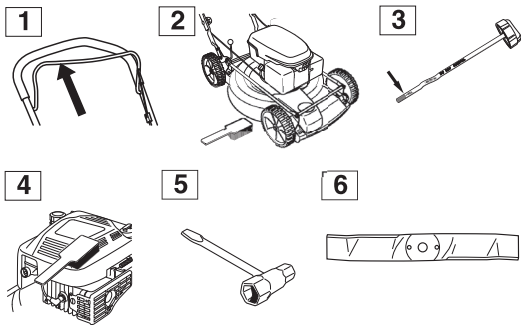

- 1 Verifique que o manípulo do travão do motor funciona em segurança.
- 2 Retire folhas, relva e materiais semelhantes da cortador de relva.
- 3 Verifique o nível de óleo.
- 4 Limpe a entrada de ar do dispositivo de arranque. Verifique o dispositivo e a corda de arranque.
- 5 Verifique se os parafusos e porcas estão apertados.
- 6 Examine o equipamento de corte. Nunca utilize facas sem gume, rachadas ou defeituosas.

Controle semanal

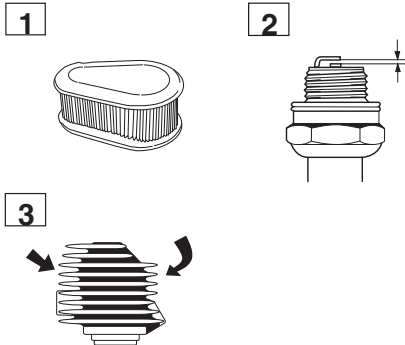

- 1 Limpe o filtro de ar. Troque se necessário.
- 2 Limpe a vela de ignição. Verifique a folga entre os eléctrodos, 0,51 mm.
- 3 Limpe as aletas de arrefecimento do cilindro.

Pelo menos anualmente

- 1 Executar o serviço anual em um centro de serviço autorizado (pelo menos anualmente ou a cada 30 horas).

ESPECIFICAÇÕES TÉCNICAS

Especificações técnicas

	LC 48	LC 48V	LC 48 VE	LB 48	LB 48V
Motor	Briggs & Stratton	Briggs & Stratton	Briggs & Stratton	Briggs & Stratton	Briggs & Stratton
Cilindrada, cm ³	190	190	190	190	190
Velocidade de rotação, rpm	2900	2900	2900	2900	2900
Potência nominal do motor, kW (ver nota 1)					
Sistema de ignição					
Vela de ignição	Champion RJ19LM	Champion RJ19LM	Champion RJ19LM	Champion RJ19LM	Champion RJ19LM
Folga dos eléctrodos, mm	0,5	0,5	0,5	0,5	0,5
Sistema de combustível/lubrificação					
Capacidade do depósito, litros	1,2	1,2	1,2	1,2	1,2
Volume do depósito de óleo, litros	0,6	0,6	0,6	0,6	0,6
Óleo de motor	SAE 30	SAE 30	SAE 30	SAE 30	SAE 30
Peso					
Cortador de relva com reservatórios vazios, kg	38	38	43	34	34
Níveis acústicos					
(ver nota 2)					
Nível de pressão acústica junto ao ouvido do utilizador, dB(A)	81	81	81	79	79
Emissões de ruído					
(ver nota 3)					
Nível de potência sonora, medido em dB(A)	95	95	95	93	93
Nível de potência sonora, L _{WA} garantido dB(A)	96	96	96	95	95
Níveis de vibração					
(ver nota 4)					
Punho, m/s ²	6,0	6,0	6,0	4,7	4,7
Corte					
Sistema de corte	3 in 1	3 in 1	3 in 1	2 in 1	2 in 1
A altura de corte pode ser ajustada para 5 alturas diferentes, mm.	25-70	25-70	25-70	25-70	25-70
Largura de corte, mm	480	480	480	480	480
Faca	Fixo	Fixo	Fixo	Fixo	Fixo
Accionamento					
Velocidade, km/h	-	5,4	5,4	-	5,4
Arranque					
Arranque eléctrico	-	-	Sim	-	-

Nota 1: A potência nominal indicada para o motor é a potência líquida média (a um valor de rpm especificado) de um motor de produção típico do modelo de motor avaliado de acordo com a norma J1349/ISO1585 da SAE. Motores produzidos em série poderão divergir deste valor. A potência real do motor instalado na máquina final dependerá da velocidade de operação, das condições ambientais e de outros parâmetros.

Nota 2: Os dados comunicados relativamente ao nível de pressão de ruído tem uma dispersão estatística típica (desvio padrão) de 1,2 dB(A).

Nota 3: Emissões sonoras para as imediações, medidas sob forma de potência sonora (L_{WA}) conforme a directiva da CE 2000/14/CE.

Nota 4: Os dados comunicados relativamente ao nível de vibração têm uma dispersão estatística típica (desvio padrão) de 0,2 m/s².

ESPECIFICAÇÕES TÉCNICAS

Certificado CE de conformidade

(Válido unicamente na Europa)

Husqvarna AB, SE-561 82 Huskvarna, Sverige, tel: +46-36-146500, declara sob sua inteira responsabilidade que os cortadores de relva **Husqvarna LC 48, LC 48V, LB 48, LB48 V, LC 48VE** com os números de série 10xxxxxx e mais recentes cumprem as disposições constantes na DIRECTIVA do CONSELHO:

- de 17 de Maio de 2006 "referente a máquinas" **2006/42/CE**
- de 15 de Dezembro de 2004 "referente a compatibilidade electromagnética" **2004/108/CEE**.
- de 8 de Maio de 2000 "referente à emissões sonoras para as imediações" **2000/14/CE**.

Para informações referentes às emissões sonoras, ver o capítulo Especificações técnicas.

0404, SMP Svensk Maskinprovning AB, Fyrisborgsgatan 3, SE-754 50 Uppsala, emitiu relatórios relativos à conformidade com o anexo VI da directiva do conselho de 8 de Maio de 2000 "referente a emissões sonoras para as imediações" 2000/14/CE.

Os certificados têm os números:

01/901/071 - Husqvarna LC 48, LC 48V

01/901/072 - Husqvarna LB 48, LB 48V

01/901/084- Husqvarna LC 48 VE

Huskvarna, 29 de Dezembro de 2009



Bengt Ahlund, Chefe de Desenvolvimento (Representante autorizado da Husqvarna AB e responsável pela documentação técnica.)

SIMBOLOGIA

Simbologia

AVVERTENZA! Se utilizzata in modo improprio o non corretto, la macchina può essere un attrezzo pericoloso in grado di provocare gravi lesioni o morte dell'operatore, o di altre persone.



Prima di usare la macchina, leggere per intero le istruzioni per l'uso e accertarsi di averne compreso il contenuto.



Non usare mai la macchina se nelle vicinanze ci sono persone, in particolar modo bambini, o animali domestici.

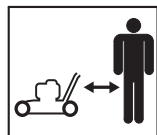

Pericolo di proiezione di oggetti e particelle.



Attenzione al coltello in rotazione. Attenzione a mani e piedi.



Il presente prodotto è conforme alle vigenti direttive CEE.



Attenzione: parti rotanti. Tenere lontani mani e piedi.



Non utilizzare mai la macchina in ambienti chiusi o insufficientemente ventilati. I gas di scarico contengono monossido di carbonio, una sostanza inodore, tossica e mortale.



Rischio di esplosione



Effettuare sempre il rifornimento a motore spento.



Superficie calda



Emissioni di rumore nell'ambiente in base alla direttiva della Comunità Europea. L'emissione della macchina è indicata al capitolo Dati tecnici e sulla decalcomania.



I restanti simboli/decalcomanie riguardano particolari requisiti necessari per ottenere la certificazione in alcuni mercati.

Usare sempre guanti di protezione.

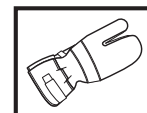

E' necessario pulire con regolarità.

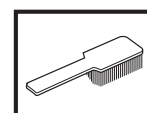

Controllo visivo.

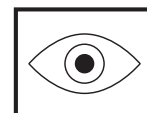

Staccare sempre il cavo di accensione dalla candela prima di qualsiasi operazione di riparazione, pulizia o manutenzione.

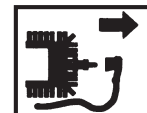

Il controllo e/o la manutenzione devono essere eseguiti a motore spento, rilasciare la manopola del freno del motore.



Marchio di fabbrica

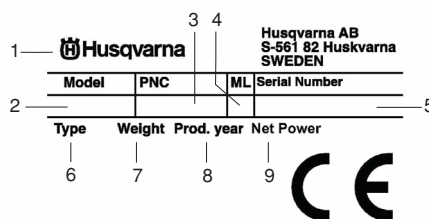

- 1 Fabbricante
- 2 Modello
- 3 Codice prodotto
- 4 Leva di manutenzione
- 5 Numero di serie
- 6 Tipo
- 7 Peso
- 8 Anno di produzione
- 9 Potenza

Interventi prima di usare un nuovo rasaerba

- Leggere accuratamente le istruzioni per l'uso.
- Controllare il montaggio e la messa a punto dell'attrezzatura di taglio. Vedi istruzioni alla voce Montaggio.
- Far rifornimento di carburante e rabboccare l'olio del motore. Vedi istruzioni alla voce Operazioni con il carburante.



AVVERTENZA! Evitare assolutamente di modificare la versione originale della macchina senza l'autorizzazione del fabbricante. Usare sempre accessori originali. Modifiche e/o accessori non autorizzati possono causare lesioni gravi o mortali all'operatore o a terzi.



AVVERTENZA! Se utilizzato in modo improprio o non corretto, il rasaerba può essere un attrezzo pericoloso, in grado di provocare lesioni gravi e persino mortali all'utilizzatore o a terzi. È importantissimo leggere attentamente e capire queste istruzioni per l'uso.



AVVERTENZA! L'aspirazione prolungata dei gas di scarico del motore può essere pericolosa per la salute.

La Husqvarna AB procede costantemente allo sviluppo dei propri prodotti e si riserva quindi il diritto di apportare, senza alcun preavviso, modifiche riguardanti fra l'altro la forma e l'aspetto esteriore.

Indice

SIMBOLOGIA

Simbologia 52

Interventi prima di usare un nuovo rasaerba 53

INDICE

Indice 54

CHE COSA C'È?

Che cosa c'è nel rasaerba? 55

Che cosa c'è nel rasaerba? 56

NORME DI SICUREZZA

Protezione personale 57

Dispositivi di sicurezza della macchina 57

Norme generali di sicurezza 58

Istruzioni generali di lavoro 59

MONTAGGIO

Montaggio del manubrio 61

OPERAZIONI CON IL CARBURANTE

Carburante 62

AVVIAMENTO E ARRESTO

Avviamento e arresto 63

MANUTENZIONE

Manutenzione 64

CARATTERISTICHE TECNICHE

Caratteristiche tecniche 67

Dichiarazione di conformità CE 68

CHE COSA C'È?

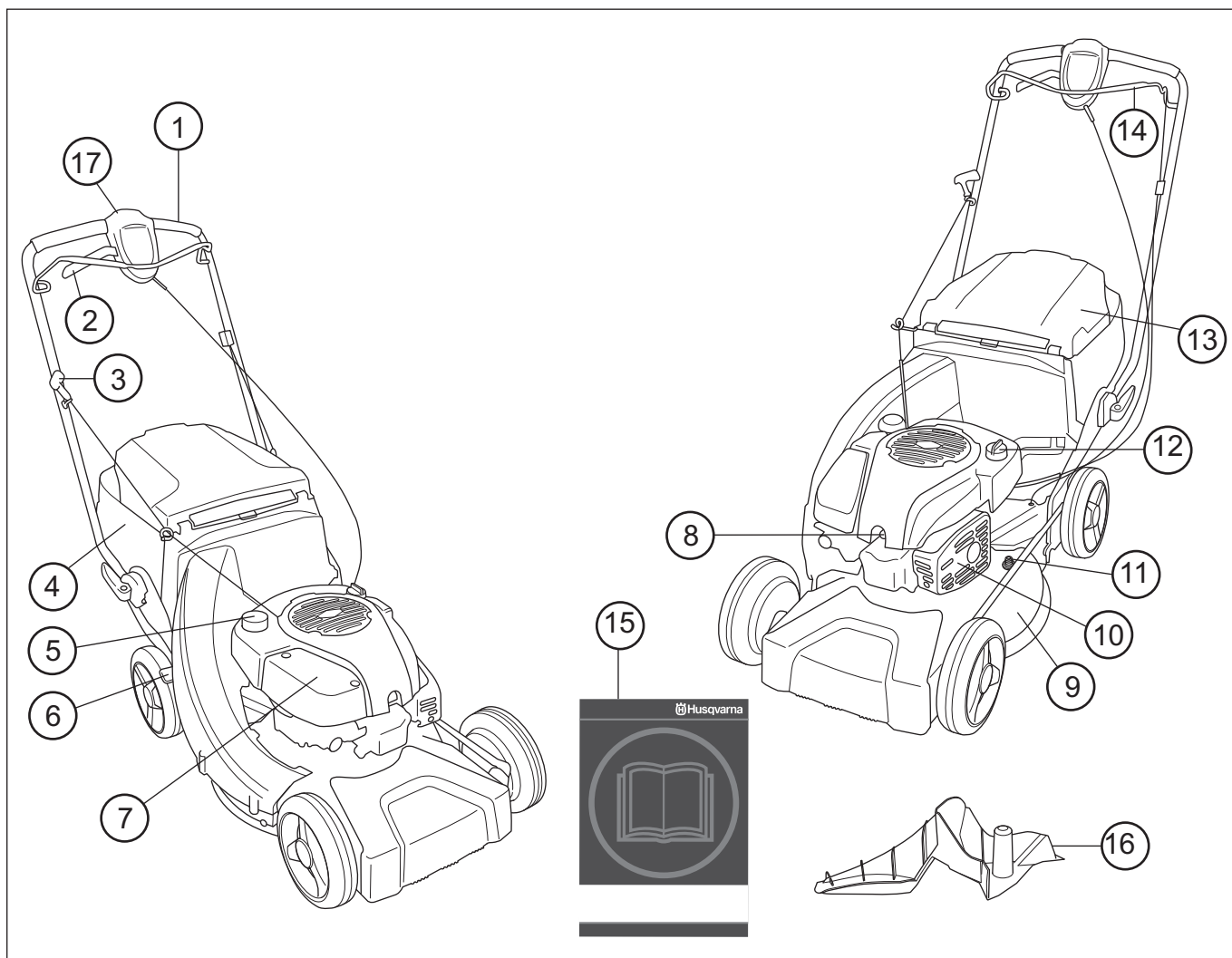

Che cosa c'è nel rasaerba? LC 48, LC 48V, LC 48VE

- | | |
|--------------------------------------|----------------------------------|
| 1 Impugnatura /manubrio | 10 Marmitta |
| 2 Trasmissione | 11 Raccordo dell'acqua |
| 3 Maniglia di avviamento | 12 Serbatoio dell'olio |
| 4 Sacco raccogliherba | 13 Deflettore posteriore |
| 5 Serbatoio carburante | 14 Manopola del freno del motore |
| 6 Regolazione dell'altezza di taglio | 15 Istruzioni per l'uso |
| 7 Filtro dell'aria | 16 Tassello di pacciamatura |
| 8 Candela | 17 Avviamento elettrico |
| 9 Carter del gruppo di taglio | |

CHE COSA C'È?

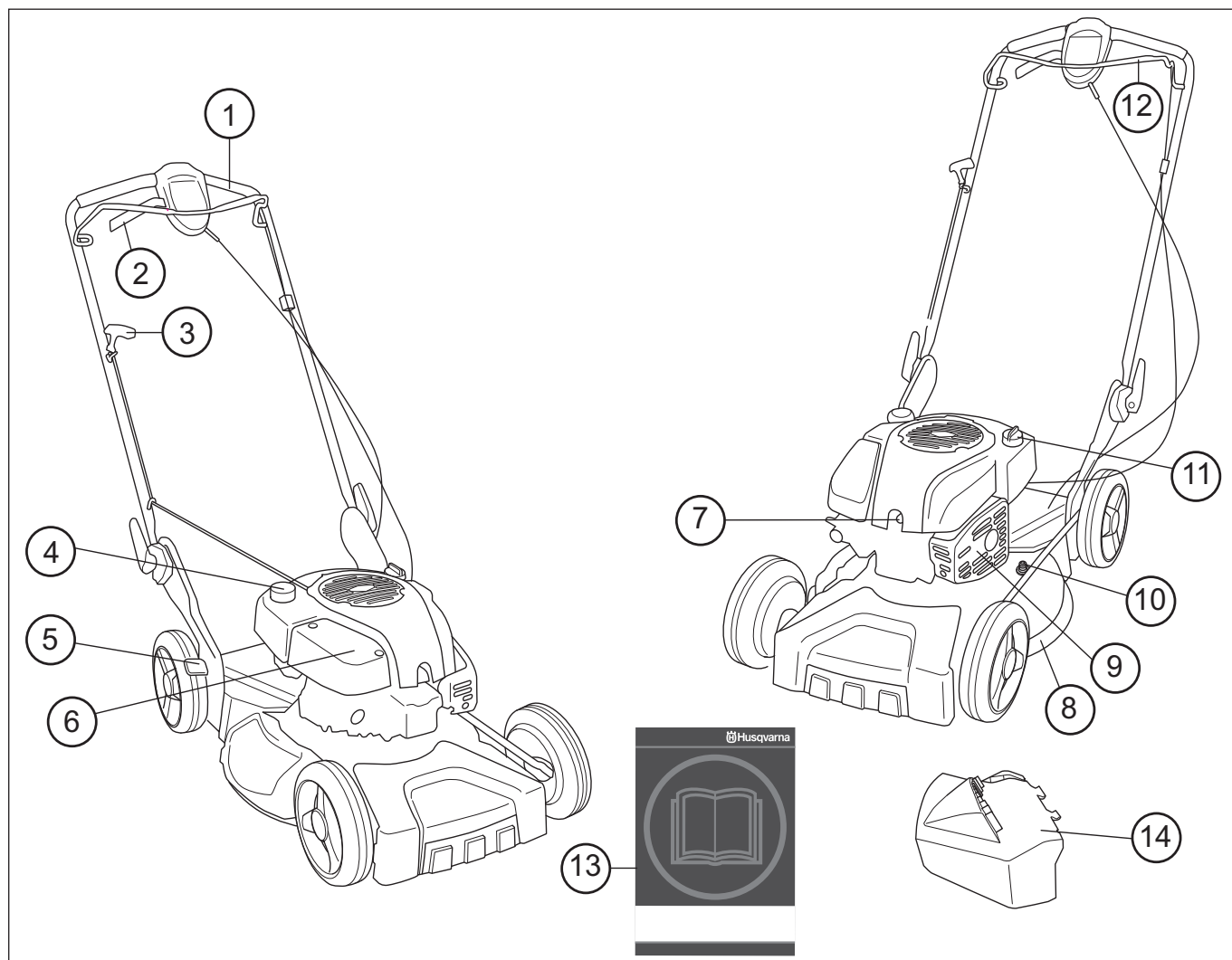

Che cosa c'è nel rasaerba? LB 48, LB 48V

- | | |
|--------------------------------------|----------------------------------|
| 1 Impugnatura /manubrio | 8 Carter del gruppo di taglio |
| 2 Leva della frizione | 9 Marmitta |
| 3 Maniglia di avviamento | 10 Raccordo dell'acqua |
| 4 Serbatoio carburante | 11 Serbatoio dell'olio |
| 5 Regolazione dell'altezza di taglio | 12 Manopola del freno del motore |
| 6 Filtro dell'aria | 13 Istruzioni per l'uso |
| 7 Candela | 14 Espulsione laterale |

NORME DI SICUREZZA

Protezione personale



AVVERTENZA! Lavorando con la macchina usare sempre protezione personale.

- Usare i guanti in caso di necessità, ad esempio durante il montaggio, il controllo o la pulizia del gruppo di taglio.
- Usare sempre pantaloni lunghi robusti. Non indossare pantaloni corti o sandali e non camminare a piedi scalzi.
- Usare scarpe o stivali robusti e antisdrucciolo.

L'abbigliamento in generale deve essere tale da non ostacolare la libertà di movimento.

Dispositivi di sicurezza della macchina

In questo capitolo vengono presentati i dispositivi di sicurezza della macchina, la loro funzione, il controllo e la manutenzione necessari per assicurarne una funzione ottimale. Vedi al capitolo *Che cosa c'è?*, per individuare la posizione di questi componenti sulla macchina.



AVVERTENZA! Non usare mai una macchina con dispositivi di sicurezza difettosi. Seguire le istruzioni per il controllo, la manutenzione e il servizio.

Carter del gruppo di taglio

Il carter del gruppo di taglio è concepito per ridurre le vibrazioni e per ridurre il rischio di ferite da taglio. Controllare che il carter del gruppo di taglio sia integro e che non presenti difetti visibili, ad esempio incrinature del materiale.

Manopola del freno del motore

Il freno del motore è concepito per arrestare il motore. Rilasciando la presa della manopola il motore deve arrestarsi.

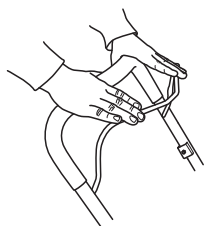

- Controllare che il freno del motore funzioni adeguatamente e che non sia danneggiato.

Situare il rasaerba su una superficie piana e metterlo in moto. Accertarsi che il coltello non venga a contatto con il suolo o con corpi estranei.

Accelerare a pieno gas e rilasciare quindi la manopola del freno. Il freno del motore deve sempre essere regolato in modo che il motore si arresti entro 3 secondi. In caso contrario, la macchina deve essere portata presso un rivenditore autorizzato con assistenza per la regolazione.

Marmitta

La marmitta è costruita in modo da assicurare il minimo livello di rumorosità e da allontanare i gas di scarico del motore dall'operatore.

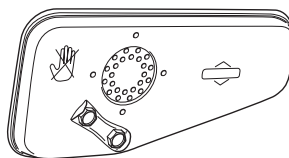

AVVERTENZA! I gas di scarico del motore sono molto caldi e possono contenere scintille in grado di provocare incendi. Non avviare mai la macchina in ambienti chiusi o vicino a materiale infiammabile!

Nelle zone a clima caldo-torrido il rischio d'incendio può essere molto elevato. In alcuni casi, queste zone sono regolate da una legislazione che esige, fra l'altro, che la marmitta sia dotata di retina parascintille omologata.

È di estrema importanza seguire le istruzioni relative a controllo, manutenzione e servizio della marmitta.



AVVERTENZA! La marmitta rimane molto calda anche dopo aver spento il motore. Non toccare la marmitta se è ancora calda!

- Non usare mai la macchina se la marmitta è in cattive condizioni.
- Controllare che la marmitta sia ben fissa e che non sia danneggiata.

Attrezzatura di taglio

Evitare che il coltello colpisca corpi estranei, ad esempio radici o simili. Questo può comportare una perdita di affilatura del coltello e il piegamento dell'albero motore. Accertarsi che il coltello sia sempre ben affilato e ben equilibrato. Vedere anche le istruzioni alla voce *Manutenzione*.

Controllare il gruppo di taglio. Non usare mai un gruppo di taglio smussato, rotto o danneggiato.

Controllare inoltre che il bullone del coltello sia integro e che l'albero motore non sia piegato.

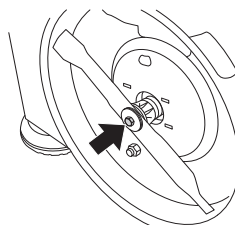

AVVERTENZA! Non usare mai una macchina con dispositivi di sicurezza guasti. Questi dispositivi vanno controllati e sottoposti a manutenzione secondo quanto descritto in questo capitolo. Se la macchina non supera tutti i controlli, contattare un'officina per le necessarie riparazioni.

NORME DI SICUREZZA

Norme generali di sicurezza

- Il rasaerba è concepito esclusivamente per la rasatura di superfici erbose. Gli unici accessori per i quali è possibile usare l'unità-motore come forza motrice, sono i coltelli consigliati al capitolo Caratteristiche tecniche.
- Non usare la macchina in condizioni di stanchezza o sotto l'effetto di alcool o medicinali in grado di compromettere il vostro stato psichico e il controllo dei vostri atti.
- Tenere presente che l'operatore è responsabile di eventuali incidenti o pericoli per gli altri o le cose.



AVVERTENZA! Un motore acceso in un ambiente chiuso o mal ventilato può essere causa di morte per soffocamento o avvelenamento da monossido di carbonio.

- Lavorando con la macchina usare sempre protezione personale. Vedi indicazioni alla voce Protezione personale.
- Non usare mai una macchina che abbia subito modifiche tali da non corrispondere più alle specifiche originali.
- Usare solo i ricambi e gli accessori consigliati nel presente manuale. Vedi istruzioni alle voci Attrezzatura di taglio e Caratteristiche tecniche.



AVVERTENZA! Un gruppo di taglio inadeguato può aumentare il rischio d'infortuni.

- Non usare mai una macchina difettosa. Seguire le istruzioni per l'uso e la manutenzione indicate nel presente manuale. Alcuni interventi devono essere eseguiti da personale specializzato. Vedi istruzioni alla voce Manutenzione.
- **Ad ogni utilizzo:**
 - 1 Controllare che il freno del motore funzioni adeguatamente e che non sia danneggiato. Vedi istruzioni alla voce Controllo dell'effetto frenante.
 - 2 Controllare che tutte le impugnature e i comandi siano integri e privi di olio.
 - 3 Controllare che la marmitta sia ben fissa e che non sia danneggiata.
 - 4 Controllare che tutti i componenti del rasaerba siano ben serrati e che non siano danneggiati o mancanti.
 - 5 Controllare che il coltello non sia danneggiato e che sia privo di incrinature. Sostituire il coltello se necessario.

Avviamento



AVVERTENZA! L'aspirazione prolungata dei gas di scarico del motore può essere pericolosa per la salute.

- Non avviare mai il rasaerba senza che il coltello e tutti i carter siano correttamente montati.
- Non accendere mai la macchina in ambienti chiusi. Non dimenticate che i gas di scarico sono velenosi.

- Assicuratevi che l'area operativa sia sufficientemente illuminata in modo da creare un ambiente di lavoro sicuro.
- Osservare l'ambiente circostante per escludere il rischio che persone o animali vengano a contatto con gli attrezzi di taglio. L'operatore è responsabile di tutte le situazioni non sicure o dei rischi a cui sono esposti le persone e gli oggetti.



- Situare il rasaerba su una superficie piana e metterlo in moto. Accertarsi che il coltello non venga a contatto con il suolo o con corpi estranei.
- Non avvolgere mai la cordicella di avviamento intorno alla mano.

Vedi indicazioni alla voce Avviamento e arresto.

Carburante



AVVERTENZA! Il carburante e i vapori del carburante sono estremamente infiammabili. Agire con cautela maneggiando il carburante e l'olio per motore. Tenere presenti i rischi di incendio, esplosione e intossicazione da aspirazione.

- Effettuare sempre il rifornimento a motore spento.
- Accertarsi che ci sia una buona ventilazione durante il rifornimento e il rabbocco dell'olio.
- Prima di avviare la macchina spostarla di almeno 3 metri dal luogo del rifornimento.

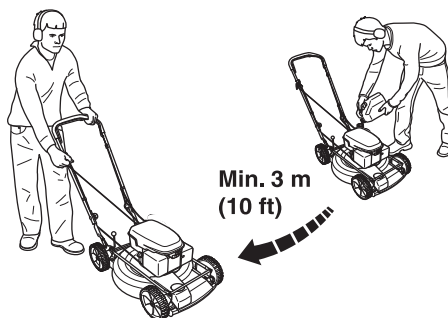

- Non accendere mai la macchina:
 - 1 Se avete versato del carburante o dell'olio per motore sulla macchina: Asciugare il versato e lasciar evaporare i residui di benzina.
 - 2 Se avete versato del carburante o dell'olio per motore su voi stessi o sugli abiti: Cambiate gli abiti.
 - 3 Se vi sono perdite di carburante nella macchina. Controllare con regolarità la presenza di eventuali perdite dal tappo del serbatoio o dai tubi di alimentazione.

NORME DI SICUREZZA

Trasporto e rimessaggio

- In caso di trasporto o rimessaggio prolungati vuotare i serbatoi dell'olio e del carburante. Informarsi presso la più vicina stazione di servizio per lo smaltimento del carburante o dell'olio per motore in eccesso.
- Custodire il rasaerba e il carburante facendo in modo che eventuali perdite e vapori non rischino di venire a contatto con fiamme o scintille. Tenere la macchina lontana da apparecchi elettrici, motorini elettrici, spine/interruttori, caldaie ecc.
- Per la conservazione del carburante usare solo recipienti omologati.

Istruzioni generali di lavoro



AVVERTENZA! Questo capitolo affronta le regole basilari di sicurezza per lavorare con un rasaerba. Le informazioni fornite non possono assolutamente sostituire la competenza e l'esperienza di personale specializzato. Trovandosi in una situazione di insicurezza riguardo all'uso della macchina rivolgersi ad un esperto. Contattare il proprio rivenditore, l'officina di servizio oppure un operatore competente. Evitate di usare la macchina se non vi ritenete sufficientemente qualificati per farlo!

Norme basilari di sicurezza

- Osservare l'ambiente circostante:
 - Per escludere la presenza di persone, animali o altro che possa interferire sul vostro controllo della macchina.
 - Per evitare che i suddetti non rischino di venire a contatto con il gruppo di taglio.
- Prima di iniziare le operazioni, ripulire il prato da rami, ramoscelli, sassi ecc. Evitare che il coltello colpisca corpi estranei, ad esempio radici o simili. Questo può comportare una perdita di affilatura del coltello e il piegamento dell'albero motore.
- Non sollevare o trasportare mai un rasaerba con il motore acceso. Se dovete sollevare il rasaerba, spegnere prima il motore e staccare il cavo di accensione dalla candela.

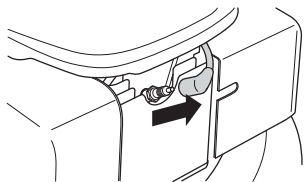

- Evitare di lavorare in condizioni di tempo sfavorevoli. Ad esempio nebbia, pioggia intensa, vento forte ecc. Il lavorare con tempo cattivo è spesso stancante e comporta situazioni di rischio, come ad esempio il terreno scivoloso.
- Accertarsi di poter camminare e lavorare in posizione sicura. In caso di spostamenti, controllare che non vi siano ostacoli (ceppi, radici, rami, fossati ecc.) Fare particolare attenzione lavorando su terreni in pendenza.

- Spegnere il motore in caso di spostamento della macchina su un terreno che non dev'essere rasato. Ad esempio vialetti ghiaiosi, pietre, sassi, asfalto ecc.

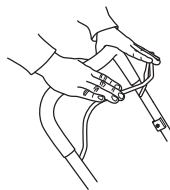

La manopola del freno non dev'essere mai fissata in modo permanente all'impugnatura quando la macchina è in funzione.



Osservare quanto sopra ma non lavorare mai con il rasaerba se non potete chiedere aiuto in caso di incidente.

Tecnica di taglio basilare



AVVERTENZA! Accertarsi che mani e piedi non tocchino il gruppo di taglio a motore acceso.

Generalità

- La rasatura sui pendii può essere pericolosa. Non usare il rasaerba sui terreni molto scoscesi.
- Non è consigliabile usare il rasaerba su terreni con angolo di pendenza superiore a 30 gradi.
- In caso di terreni in pendenza il percorso dovrebbe essere ad angolo retto rispetto al pendio. È molto più facile procedere trasversalmente su un pendio che in salita e discesa.
- Prima di iniziare le operazioni, ripulire il prato da rami, ramoscelli, sassi ecc.
- Non sollevare o trasportare mai un rasaerba con il motore acceso. Se dovete sollevare il rasaerba, spegnere prima il motore e staccare il cavo di accensione dalla candela.
- Evitare che il coltello colpisca corpi estranei, ad esempio radici o simili. Questo può comportare una perdita di affilatura del coltello e il piegamento dell'albero motore. Un albero piegato implica un cattivo equilibrio e forti vibrazioni, il che comporta un grave rischio che il coltello si stacchi.
- In caso di collisione con un oggetto o all'insorgere di vibrazioni fermare la macchina. Togliere il cavo di accensione dalla candela. Controllare che la macchina non presenti danni. Riparare eventualmente ogni danno riscontrato.
- Non tagliare mai più di 1/3 della lunghezza dell'erba. Questo vale particolarmente nei periodi di siccità. Iniziare a tagliare con un'altezza di taglio elevata. Controllare poi

NORME DI SICUREZZA

il risultato e regolare l'altezza in modo adeguato. Se l'erba è particolarmente lunga, eseguire l'operazione lentamente e ripeterla se necessario.

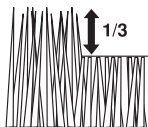

- Evitare di correre con la macchina quando questa è in funzione. Camminare sempre, spingendo la macchina.

Prestare la massima attenzione nel tirare la macchina verso di sé durante l'operazione.

Altezza di taglio



Spegnere il motore prima di modificare l'altezza di taglio.

L'altezza di taglio può essere impostata su cinque diverse posizioni, mm

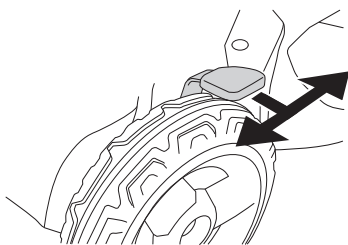

Non impostare l'altezza di taglio ad un livello troppo basso poiché esiste il rischio che i coltelli colpiscano il terreno in caso di irregolarità.

MONTAGGIO

Montaggio del manubrio

Richiudendo il manubrio, fare attenzione a non danneggiare cavi e fili.

Solleverlo il manubrio fino a quando la sua sezione tubolare superiore si trova di fronte alla sezione inferiore. Avvitare adeguatamente la manopola.

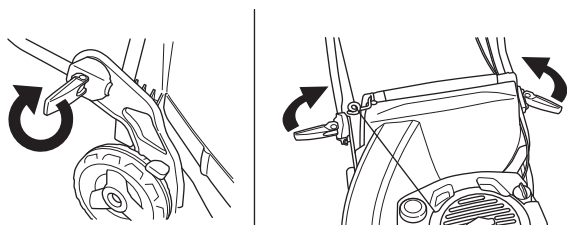

Montaggio del collettore

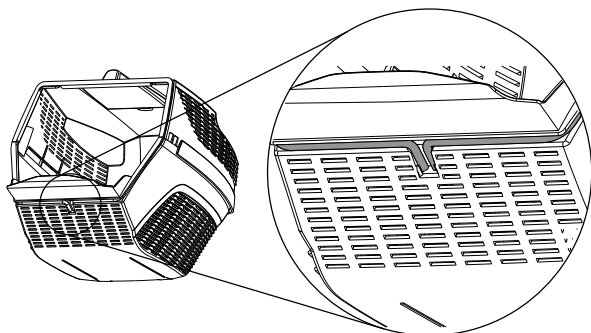
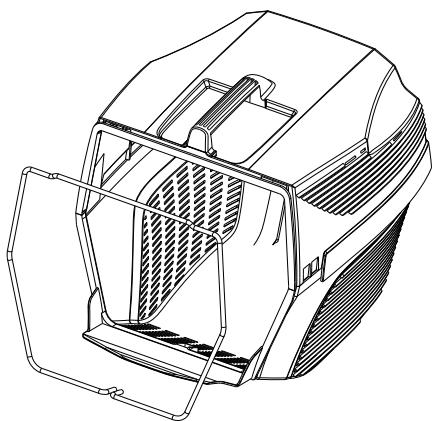
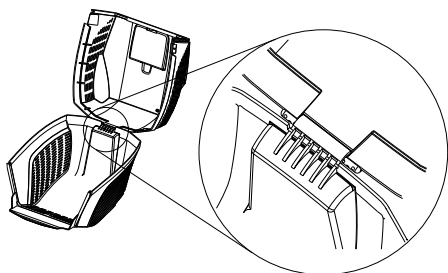
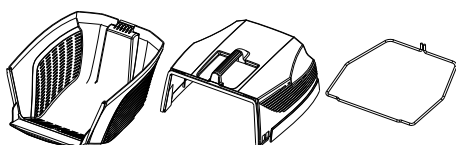

- Sollevare lo schermo posteriore e appendere il contenitore per l'erba.

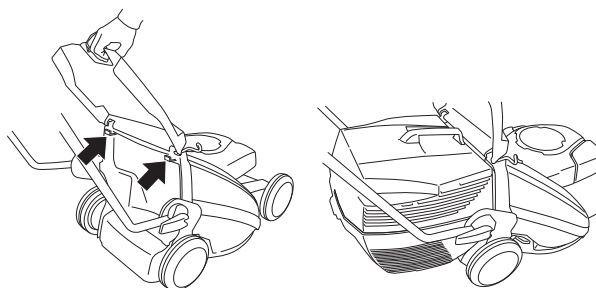

Espulsione laterale

- LB48 e LB48V possono essere utilizzati con espulsione laterale inserendo l'eiettore laterale sul coperchio di taglio.
- Sollevare il coperchio laterale e collocare l'eiettore laterale sull'albero.

Funzione di pacciamatura

LB48, LB48V è un tosaerba con funzione di pacciamatura.

I dispositivi dotati di recettore possono essere utilizzati con funzione di pacciamatura nel seguente modo.

- Sollevare lo schermo posteriore e rimuovere il contenitore.

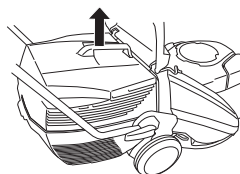

- Inserire il tassello di pacciamatura nel canale di raccolta.

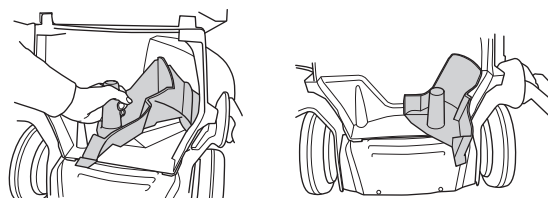

- Chiudere lo schermo e verificare che sia bloccato insieme al tassello di pacciamatura.

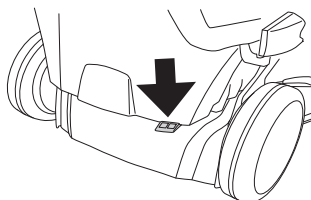

OPERAZIONI CON IL CARBURANTE

Carburante



AVVERTENZA! Durante il rifornimento assicurare la massima ventilazione.

Benzina

- Usare benzina senza piombo di buona qualità. In mancanza di benzina senza piombo si può usare benzina con piombo.
- Usare carburante con almeno 77 ottani.
- In caso di rimessaggio prolungato, vuotare e pulire il serbatoio del carburante.

Olio motore

Controllare il livello dell'olio prima di avviare il rasaerba. Un livello dell'olio troppo basso può provocare seri danni al motore.

- Per ottenere massime prestazioni e funzionamento usare olio HUSQVARNA per motori a quattro tempi.
- In assenza di olio HUSQVARNA per motori a quattro tempi usare un altro olio di buona qualità. Per la scelta dell'olio consultare il rivenditore di fiducia. In generale si consiglia SAE 30.
- Non usare mai olio per motori a due tempi.

Controllare il livello dell'olio prima di avviare il rasaerba. Un livello dell'olio troppo basso può provocare seri danni al motore.

Livello dell'olio

Svitare il tappo e controllare il livello dell'olio sull'asticella fissata al tappo.

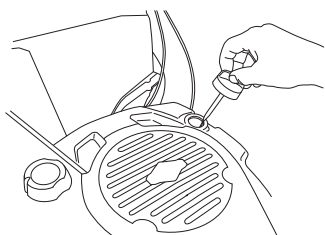

Il tappo del serbatoio dev'essere completamente avvitato per poter rilevare l'esatto livello dell'olio.

Se il livello dell'olio è basso, rabboccare con olio per motore fino al marchio superiore dell'asticella.

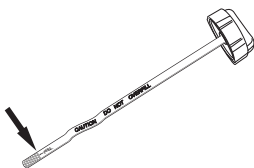

Usare solo l'olio per motore consigliato. Vedi istruzioni alla voce Caratteristiche tecniche.

Rifornimento



AVVERTENZA! I seguenti accorgimenti diminuiscono il pericolo di incendio:

Non fumare o portare sorgenti di calore vicino al carburante.

Effettuare sempre il rifornimento a motore spento.

Aprire il tappo del serbatoio con cautela, per eliminare eventuali sovrappressioni.

Dopo il rifornimento chiudere bene il tappo.

Spostare sempre la macchina dal luogo del rifornimento prima della messa in moto.

Non riempire troppo il serbatoio. Lasciare un margine di circa 35 mm sotto il tappo del serbatoio per far sì che il carburante possa espandersi.

Pulire intorno al tappo del serbatoio. Pulire regolarmente il serbatoio carburante e quello dell'olio. Sostituire il filtro del carburante almeno una volta all'anno. L'entrata di impurità nei serbatoi provoca disturbi di funzionamento.

Spostare sempre la macchina di almeno 3 metri dal luogo del rifornimento prima della messa in moto.

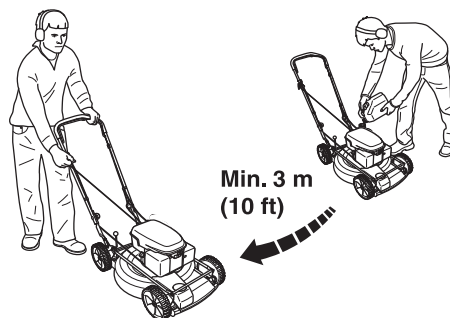

Min. 3 m
(10 ft)

AVVIAMENTO E ARRESTO

Avviamento e arresto



AVVERTENZA! Prima dell'avviamento osservare quanto segue:

Non avviare mai il rasaerba prima di aver montato il coltello e tutti i carter. Il coltello potrebbe staccarsi e causare danni alle persone.

Spostare sempre la macchina dal luogo del rifornimento prima della messa in moto.

Collocare la macchina su una solida base d'appoggio. Controllare che il gruppo di taglio non possa venire a contatto con corpi solidi.

Osservare che non vi siano non addetti ai lavori nelle vicinanze.

Avviamento

Accertarsi che il cavo di accensione sia ben collegato alla candela.

- Con la mano sinistra tirare completamente la manopola del freno del motore verso l'impugnatura superiore.

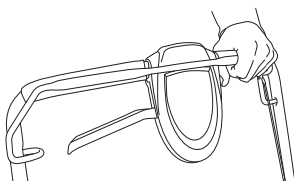

- Afferrare la manopola di avviamento, estrarre lentamente la cordicella di avviamento con la mano destra fino a quando si avverte resistenza (i ganci di avviamento entrano in azione) e tirare con movimenti rapidi e decisi. **Non avvolgere mai la cordicella di avviamento intorno alla mano.**



N.B! Non estrarre completamente la cordicella e non lasciare la maniglia di avviamento con la cordicella estratta. Questo potrebbe danneggiare la macchina.

I dispositivi LC 48VE sono dotati di accensione elettronica, che viene utilizzata nel seguente modo.

- Prima di utilizzare l'accensione elettronica per la prima volta è necessario sostituire la batteria. Vedere le istruzioni alla voce Manutenzione.
- Spingere la manopola del freno del motore verso il manubrio.

- Inserire la chiavetta di accensione e spingerla.

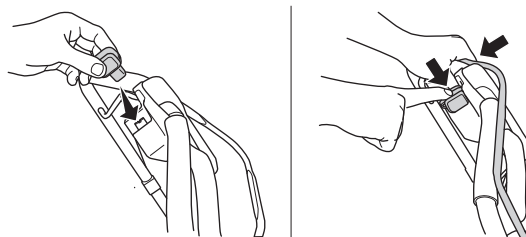

Trasmissione LC 48VE, LC 48V, LB 48V

Le macchine sono semoventi a trazione posteriore.

Per usare la trasmissione sulle ruote, tirate verso di voi la leva della frizione.

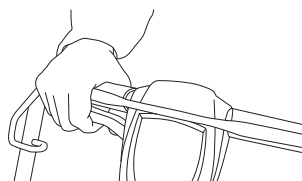

La trazione può essere controllata gradualmente.

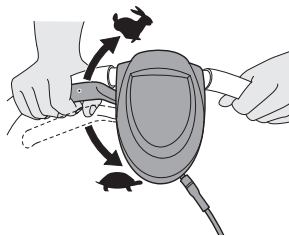

Arresto

Il motore si arresta rilasciando la manopola del freno del motore.

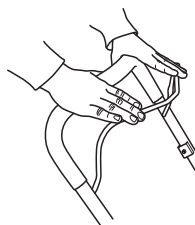

Macchine con avvio elettrico: rimuovere la chiave.

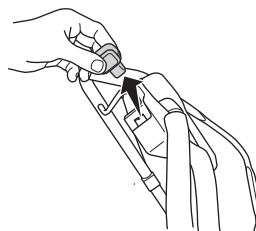

Manutenzione

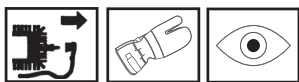

AVVERTENZA! Accertarsi sempre che il gruppo di taglio si sia fermato prima di eseguire pulizia, riparazioni o controlli. Staccare il cavo di accensione dalla candela.

Staccare sempre il cavo di accensione dalla candela prima di qualsiasi operazione di riparazione, pulizia o manutenzione.

Filtro dell'aria

Pulire regolarmente il filtro dell'aria per evitare :

- Disturbi di carburazione
- Problemi di messa in moto
- Riduzione della potenza sviluppata
- Inutile usura dei componenti del motore
- Consumi più elevati.

Il filtro non ritorna mai completamente pulito. Pertanto va sostituito periodicamente con uno nuovo. **Un filtro danneggiato va sostituito immediatamente.**

Pulizia del filtro dell'aria

Togliere il carter del filtro dell'aria.

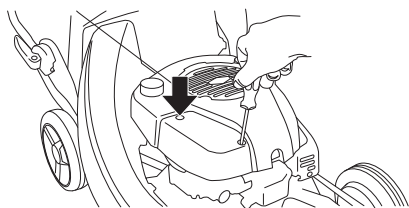

Togliere il filtro dell'aria e controllare che sia integro. Sostituire il filtro se vi sembra difettoso.

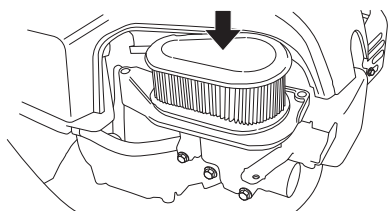

Pulire il filtro scuotendolo contro una superficie piana. Non usare mai solventi contenenti petrolio, ad esempio paraffina, oppure aria compressa per pulire il filtro.

Durante il montaggio, accertarsi che il filtro dell'aria sia del tutto aderente al portafiltro.

Candela



AVVERTENZA! La marmitta rimane molto calda anche dopo aver spento il motore. Non toccare la marmitta se è ancora calda!

Se la macchina ha potenza insoddisfacente, difficoltà di messa in moto o il minimo irregolare, controllare innanzitutto la candela. Se questa è incrostata, pulirla e controllare la distanza tra gli elettrodi, che deve essere 0,5 mm. La candela andrebbe cambiata di regola dopo circa un mese di esercizio o prima se necessario.

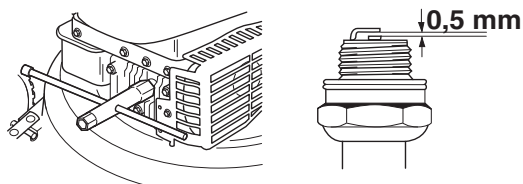

N.B! Usare candele originali o di tipo raccomandato! Altre candele possono danneggiare cilindro e pistone.

Marmitta

La marmitta è dimensionata in modo da diminuire la rumorosità e per allontanare i gas di scarico dall'operatore. I gas di scarico sono caldi e possono contenere scintille, pericolose in presenza di materiale infiammabile.

Controllare con regolarità che la marmitta sia ben fissa nella macchina.

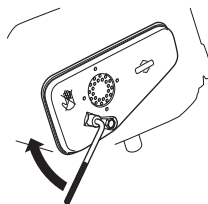

Non usare mai la macchina se la marmitta è in cattive condizioni.



Coltello



AVVERTENZA! Usare sempre guanti robusti durante la riparazione del gruppo di taglio. I coltelli sono molto taglienti e ci si può ferire molto facilmente

In caso di urto di ostacoli che comportano il blocco della macchina, sostituire le lame danneggiate.

La sostituzione o l'affilatura delle lame devono essere effettuate da un'officina di assistenza autorizzata.

MANUTENZIONE

Cambio dell'olio

L'olio del motore dev'essere cambiato ogni anno e ogni 25 ore di esercizio.

Per eseguire il cambio dell'olio procedere come segue:

- Vuotare il serbatoio lasciando in moto la macchina fino ad esaurimento del carburante.
- Se corpi estranei rimangono impigliati nelle lame mentre l'utensile di taglio è in funzione, spegnere il motore ed attendere che l'utensile di taglio si sia arrestato completamente prima di pulire le lame. Staccare il cavo dalla candela.
- Svitare il tappo del serbatoio dell'olio.

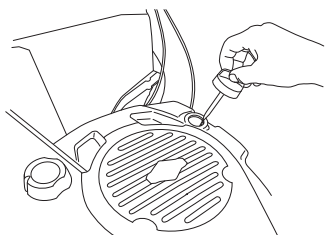

- Utilizzare la pompa dell'olio (accessorio) per svuotare il serbatoio dell'olio.

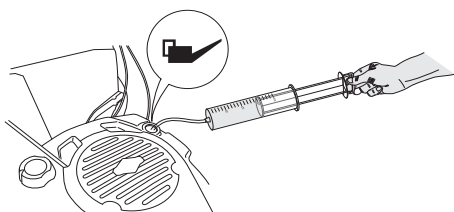

Rivolgersi alla più vicina stazione di servizio per lo smaltimento dell'olio per motore in eccesso.

- Riempire con nuovo olio motore di buona qualità. Vedi istruzioni alla voce Caratteristiche tecniche.
- Controllare il livello dell'olio con l'asticella fissata al tappo del serbatoio.
- Il tappo del serbatoio dev'essere completamente avvitato per poter rilevare l'esatto livello dell'olio. Se il livello dell'olio è basso, rabboccare con olio per motore fino al marchio superiore dell'asticella.

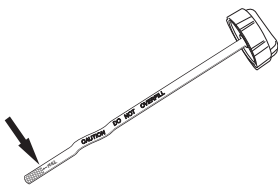

- Avvitare il tappo del serbatoio dell'olio.

Ricarica della batteria LC 48 VE

È possibile ricaricare la batteria:

- Aprire l'apertura a scatto e rimuovere il coperchio della batteria.

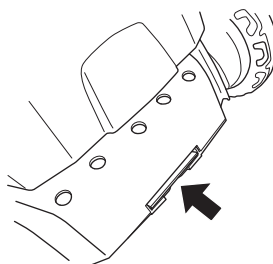

- Allentare i collegamenti del cavo della batteria.

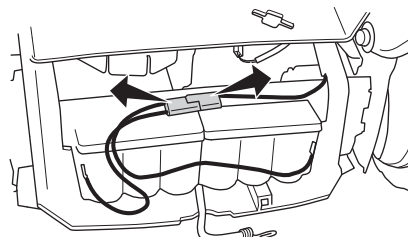

- Collegare il caricabatteria e caricarla per 24 ore al massimo.

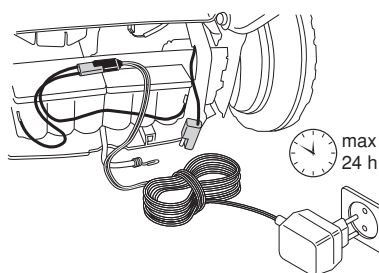

Pulizia del coperchio di taglio

- Collegare un tubo per l'acqua al raccordo sul coperchio di taglio.

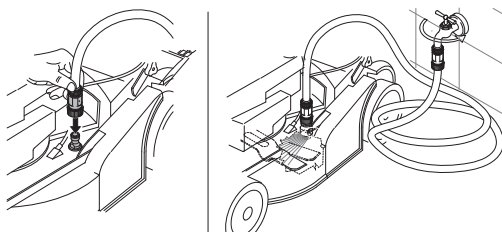

- Avviare il motore e lasciare girare le lame per un po'. L'acqua viene espulsa consentendo di pulire il coperchio di taglio.

Regolazione del filo di frizione

Il filo di frizione si regola ruotando la vite di regolazione.

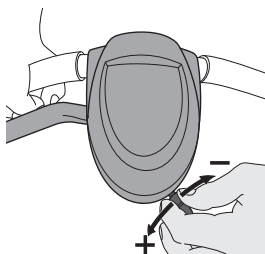

MANUTENZIONE

Seguono alcuni consigli di manutenzione.

Manutenzione giornaliera

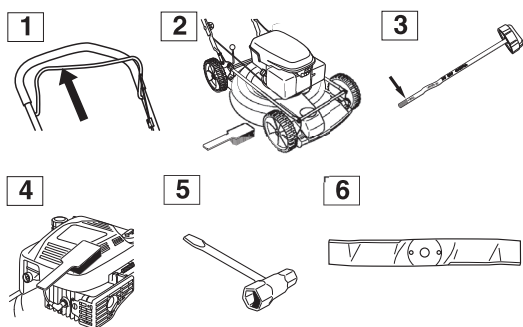

- 1 Controllare che la manopola del freno del motore sia conforme alle norme di sicurezza.
- 2 Ripulire il rasaerba da foglie, erba e simili usando una spazzola.
- 3 Controllare il livello dell'olio.
- 4 Pulire la presa dell'aria del dispositivo di avviamento. Controllare il dispositivo di avviamento e la cordicella.
- 5 Controllare che dadi e viti siano ben serrati.
- 6 Controllare il gruppo di taglio. Non usare mai dei coltelli non taglienti, spezzati o danneggiati.

Manutenzione settimanale

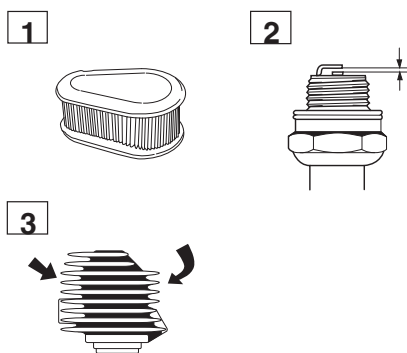

- 1 Pulire il filtro dell'aria. Sostituire se necessario.
- 2 Pulire la candela. Controllare che l'elettrodo abbia una distanza di 0,51 mm.
- 3 Pulire le flange di raffreddamento sul cilindro.

Almeno una volta all'anno

- 1 Controllo una volta all'anno di esercizio presso un'officina autorizzata (almeno una volta all'anno oppure ogni 30 ore).

CARATTERISTICHE TECNICHE

Caratteristiche tecniche

	LC 48	LC 48V	LC 48 VE	LB 48	LB 48V
Motore	Briggs & Stratton	Briggs & Stratton	Briggs & Stratton	Briggs & Stratton	Briggs & Stratton
Cilindrata, cm ³	190	190	190	190	190
Regime, rpm	2900	2900	2900	2900	2900
Potenza nominale motore, kW (vedi nota 1)					
Sistema di accensione					
Candela	Champion RJ19LM	Champion RJ19LM	Champion RJ19LM	Champion RJ19LM	Champion RJ19LM
Distanza all'elettrodo, mm	0,5	0,5	0,5	0,5	0,5
Carburante, lubrificazione					
Capacità serbatoio carburante, litri	1,2	1,2	1,2	1,2	1,2
Capacità serbatoio olio, litri	0,6	0,6	0,6	0,6	0,6
Olio motore	SAE 30	SAE 30	SAE 30	SAE 30	SAE 30
Peso					
Rasaerba con i serbatoi vuoti, kg	38	38	43	34	34
Livelli di rumorosità					
(vedi nota 2)					
Livello pressione acustica all'udito dell'operatore, dB(A)	81	81	81	79	79
Emissioni di rumore					
(vedi nota 3)					
Livello potenza acustica, misurato dB(A)	95	95	95	93	93
Livello potenza acustica, garantito L _{WA} dB(A)	96	96	96	95	95
Livelli di vibrazioni					
(Vedere nota 4)					
Impugnatura, m/s ²	6,0	6,0	6,0	4,7	4,7
Rasatura					
Sistema di taglio	3 in 1	3 in 1	3 in 1	2 in 1	2 in 1
L'altezza di taglio può essere impostata su cinque diverse posizioni, mm	25-70	25-70	25-70	25-70	25-70
Larghezza di taglio, mm	480	480	480	480	480
Coltello	Fissa	Fissa	Fissa	Fissa	Fissa
Trasmissione					
Velocità, km/h	-	5,4	5,4	-	5,4
Avviamento					
Avviamento elettrico	-	-	Sì	-	-

Nota 1: La potenza nominale del motore indicata corrisponde alla potenza netta media (al rapporto giri/min. specificato) di un tipico motore in fase di produzione per il modello di motore misurato dalla normativa SAE J1349/ISO1585. I motori per produzione di massa potrebbero presentare un valore diverso da questo. L'uscita di potenza effettiva del motore installata nella macchina finale dipende dalla velocità di funzionamento, dalle condizioni ambientali e da altri valori.

Nota 2: I dati riportati per il livello di pressione acustica hanno una dispersione statistica tipica (deviazione standard) di 1,2 dB(A).

Nota 3: Emissione di rumore nell'ambiente misurato come potenza acustica (L_{WA}) in base alla direttiva CE 2000/14/CE.

Nota 4: I dati riportati per il livello di vibrazione hanno una dispersione statistica tipica (deviazione standard) di 0,2 m/s².

CARATTERISTICHE TECNICHE

Dichiarazione di conformità CE

(Solo per l'Europa)

Husqvarna AB, SE-561 82 Huskvarna, Sverige, tel: +46-36-146500, dichiara con la presente che i rasaerba a motore **Husqvarna LC 48, LC 48V, LB 48, LB48 V, LC 48VE** a partire dal numero di serie 10xxxxxx in poi, sono conformi alle disposizioni della DIRETTIVA DEL CONSIGLIO:

- del 17 maggio 2006 "sulle macchine" **2006/42/CE**
- del 15 dicembre 2004 "sulla compatibilità elettromagnetica" **2004/108/CE**.
- dell'8 maggio 2000 "sull'emissione di rumore nell'ambiente" **2000/14/CE**.

Per informazioni relative alle emissioni di rumore, vedi capitolo Dati tecnici.

0404, SMP Svensk Maskinprovning AB, Fyrisborgsgatan 3, SE-754 50 Uppsala, ha pubblicato rapporti relativi all'attestazione della conformità in base all'allegato VI della DIRETTIVA DEL CONSIGLIO dell'8 maggio 2000 "sull'emissione di rumore nell'ambiente" 2000/14/CE.

I certificati portano il numero:

01/901/071 - Husqvarna LC 48, LC 48V

01/901/072 - Husqvarna LB 48, LB 48V

01/901/084- Husqvarna LC 48 VE

Huskvarna, 29 dicembre 2009



Bengt Ahlund, Responsabile ricerca e sviluppo (Rappresentante autorizzato per Husqvarna AB e responsabile della documentazione tecnica.)

Original instructions **Instruções originais**
Instrucciones originales **Istruzioni originali**
1154116-30



2011-05-19