

KitchenAid®

Cordless Hand Blender
KHBBV53
KHBBV83

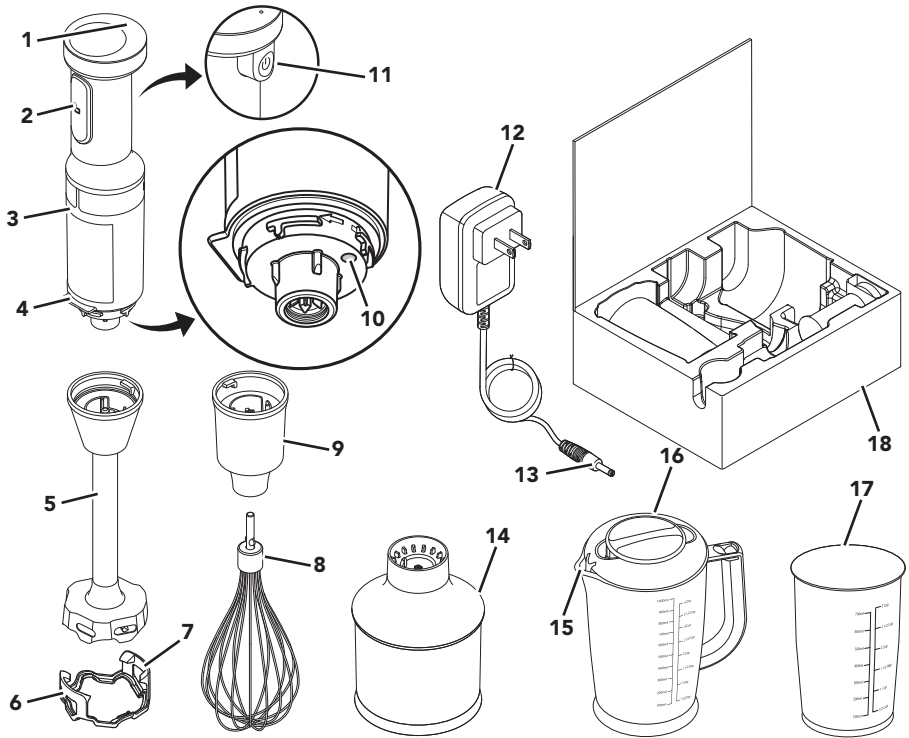

PARTS AND FEATURES



- | | | | |
|---|---|----|---|
| 1 | Battery status indicator | 10 | Charging port |
| 2 | Palm switch | 11 | Variable speed controller |
| 3 | Motor body | 12 | Charger adapter |
| 4 | Edge: Helps to avoid roll over of the Cordless Hand Blender. | 13 | Charger adapter pin |
| 5 | Blending arm 8" (20.3 cm) | 14 | Chopper attachment |
| 6 | Pan guard: Use the pan guard to avoid damage to cookware while using Cordless Hand Blender. | 15 | Pour spout |
| 7 | Mounting clips | 16 | 4 Cup (1 Liter) BPA-free Blender pitcher with lid |
| 8 | Whisk | 17 | 3 Cup (700 ml) BPA-free Blender jar with lid |
| 9 | Whisk adapter | 18 | Storage case |

ACCESSORY GUIDE

Parts	Included with model	
Pan guard (6)	KHBBV53	KHBBV83
Whisk attachment (8 & 9)		KHBBV83
Chopper attachment (14)		KHBBV83
4 Cup (1 Liter) BPA-free Blender pitcher with lid (16)		KHBBV83
3 Cup (700 ml) BPA-free Blender jar with Lid (17)	KHBBV53	

PRODUCT SAFETY

Your safety and the safety of others are very important.

We have provided many important safety messages in this manual and on your appliance. Always read and obey all safety messages.



This is the safety alert symbol.

This symbol alerts you to potential hazards that can kill or hurt you and others.

All safety messages will follow the safety alert symbol and either the word “DANGER” or “WARNING.” These words mean:

! DANGER

You can be killed or seriously injured if you don't immediately follow instructions.

! WARNING

You can be killed or seriously injured if you don't follow instructions.

All safety messages will tell you what the potential hazard is, tell you how to reduce the chance of injury, and tell you what can happen if the instructions are not followed.

IMPORTANT SAFEGUARDS

When using electrical appliances, basic safety precautions should always be followed, including the following:

1. Read all instructions.
2. To protect against risk of electrical shock, do not put the Motor body of Cordless Hand Blender, Charger adapter, cord, or electrical plug in water or other liquid.
3. This appliance should not be used by children and care should be taken when used near children.
4. Turn the appliance OFF before assembling or disassembling parts and before cleaning. To unplug the charger, grasp the plug and pull from the outlet. Never pull from the power cord.
5. Avoid contacting moving parts.
6. Do not operate any appliance or Charger adapter with a damaged cord or plug or after the appliance malfunctions, or is dropped or damaged in any manner. Contact the manufacturer at their customer service telephone number for information on examination, repair, or adjustment.
7. The use of attachments not recommended or sold by KitchenAid may cause fire, electric shock, or injury.
8. Do not use the appliance outdoors.
9. Do not let cord hang over edge of table or counter.
10. Do not let cord contact hot surfaces, including the stove.
11. Keeps hands and utensils out of the container while blending to prevent the possibility of severe injury to persons or damage to the unit. A scraper may be used but must be used only when the unit is not running.
12. Blades are sharp. Handle carefully.
13. When mixing liquids, especially hot liquids, use a tall container or make small quantities at a time to reduce spillage.

PRODUCT SAFETY

14. To reduce the risk of injury, never place cutting blade on base without first putting bowl properly in place.
15. Be certain cover is securely locked in place before operating appliance.
16. Do not use an extension cord. Plug charger directly into an electric outlet.
17. Use only with the charger provided with the appliance. Do not attempt to use this charger with any other product. Likewise, do not attempt to charge this appliance with any other charger.
18. Do not incinerate this appliance even if it is severely damaged. The batteries can explode in a fire.
19. Keep hands and utensils away from the cutting blade while chopping food to reduce the risk of severe injury to persons or damage to the food chopper. A scraper may be used but only when the food chopper is not running.
20. Refer to the “Care and Cleaning” section for instructions on cleaning the surfaces in contact with food.

SAVE THESE INSTRUCTIONS

This product is designed for household use only.

ELECTRICAL REQUIREMENTS

Charger adapter:

Input: 120 Volts 60 Hz

Cordless Hand Blender:

Voltage: 8 Volts

NOTE: If the plug does not fit fully in the outlet, contact a qualified electrician. Do not modify the plug in any way.

LITHIUM-ION BATTERY OPERATED PRODUCT DISPOSAL

Always dispose the battery operated products according to federal, state, and local regulations. Contact a recycling agency in your area for recycling locations.

GETTING STARTED

BEFORE FIRST USE

1. Charge the battery until the Battery status indicator turns solid green.
2. Clean all the parts and accessories (see "Care and Cleaning" section).
3. Remove all packaging materials, if present.

BATTERY STATUS

Battery status	% Battery status	Full charge*	Quick charge**
Green	30 % to 100 %	25 bowls soups, 7 batches	1 Smoothie or 1 Soup
Yellow	15 % to 30 % (Consider charging)		
Red	Lower than 15 % (Need to charge soon)		

*Full Charge:

The Cordless Hand Blender will be fully charged in 2 hours. The Battery status indicator pulses when it charges and turns to solid green with a full charge. The Cordless Hand Blender will make 25 bowls of soup (354 ml), 7 batches on a full charge based on 12 ounces of tomato basil soup when following the recommended battery maintenance.

**Quick Charge:

In 20 minutes, the Cordless Hand Blender will quick charge. The Cordless Hand Blender will run for approximately one smoothie or one soup preparation with one quick charge when following the recommended battery maintenance.

NOTE: Make sure to charge the battery, when the Battery status indicator is yellow.

NOTE: It is best to store your Cordless Hand Blender at room temperature.

SUGGESTED FOOD ITEMS

Food	Quantity	Preparation	Speed	Pulse
Almonds/ Nuts	7 oz (200 gm)	Place in whole nuts	High	Quick pulse 15 to 25 times
Beef		Cut into 3/4" (2 cm) cubes	High	Quick pulse 10 to 15 times
Carrots		Cut average carrot into quarters	High	Quick pulse 15 to 20 times
Garlic	10 to 12 cloves	Place in whole cloves	High	Quick pulse 10 to 15 times
Onion	3.5 oz (100 gm)	Cut into quarters	High	Quick pulse 6 to 10 times
Parmesan cheese		Cut into 3/8" (1 cm) cubes	High	Quick pulse 20 to 30 times

*Processing settings are approximate.

Actual settings may vary depending on quality of food and desired blending results.

TIP: A Quick Pulse is one second On and one second Off operation.

BATTERY CHARGING

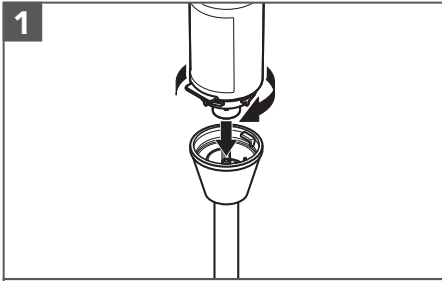

In order to charge the battery, twist to unlock and remove the Blending arm.

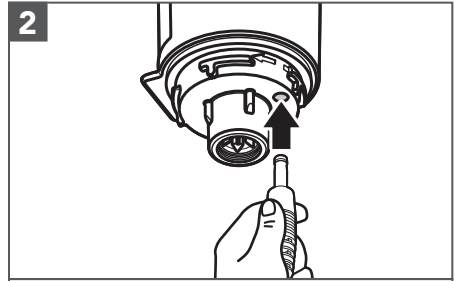

Plug in the Charger adapter pin into the Charging port.

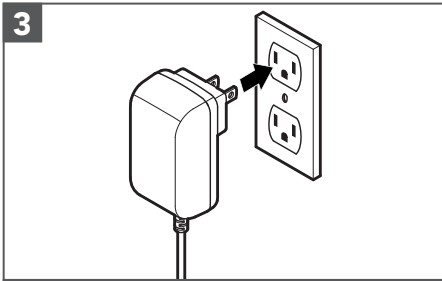

Plug the Charger adapter into a grounded electrical outlet.

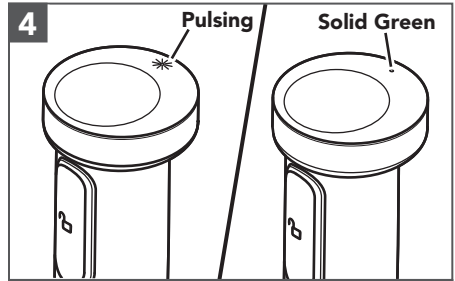

The battery status indicator pulses when it charges. It will be fully charged in 2 hours and the Battery status indicator turns solid green.

PRODUCT USAGE

IMPORTANT: Make sure that the Variable speed controller is not pressed before attaching or removing parts or accessories.

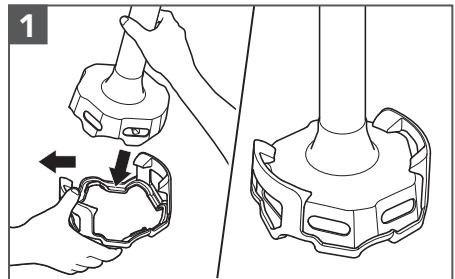

If using a Pan guard, place it on a flat surface. To insert the Pan guard, angle the blending arm to one side of the mounting clip. Then, gently pull the other mounting clip outward and push down the blending arm. Ensure the mounting clips are secured into place.

PRODUCT USAGE

2

Blending

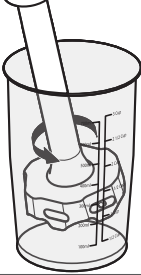

Insert the Cordless Hand Blender into the mixture. Press the Variable speed controller and Palm switch at the same time to start. Use your free hand to cover the top of the Blender jar for better stability and to avoid splashing.

NOTE: Do not immerse Motor body into liquids or other mixtures.

3

Drawing up

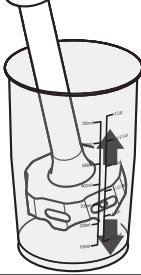

Use the draw up motion with the Cordless Hand Blender to move the ingredients within the jar.

Slowly draw it upwards against the side of the jar. Repeat the process until the ingredients are at the desired consistency.

USING THE CHOPPER ATTACHMENT (INCLUDED WITH KHBBV83)

Use to cut and chop beef, onion, garlic, cheese, carrots, nuts, etc.

⚠ WARNING

Cut Hazard
Handle blades carefully.
Failure to do so can result in cuts.

1

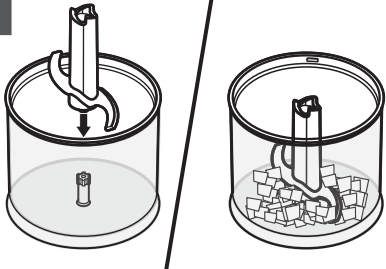

Insert the Chopper blade into Chopper bowl. Add ingredients into the Bowl. For best results, cut the food items into 3/4" (2 cm) pieces.

2

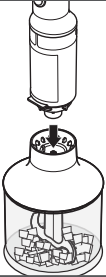

Align the Chopper attachment with the Motor body and press together. Do not twist the Motor body into place.

PRODUCT USAGE

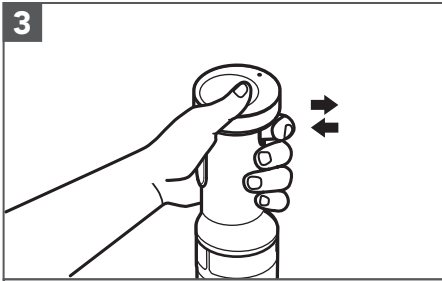

Press the Variable speed controller and Palm switch at the same time to start.
For best results, "pulse" the power by pressing and releasing the Variable speed controller until ingredients reach the desired consistency.

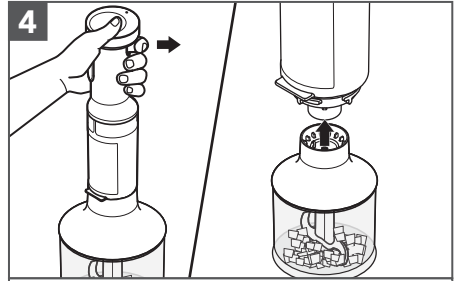

When chopping is complete, release the Variable speed controller.

USING THE WHISK ATTACHMENT (INCLUDED WITH KHBBV83)

Use the whisk to whip cream, beat egg whites, mix instant puddings, vinaigrettes, mousse, or for making mayonnaise.

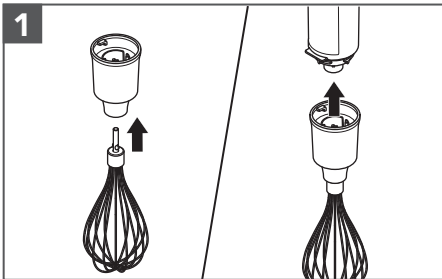

Insert the Whisk into the Whisk adapter until it locks in place.
Insert the Whisk accessory into the Motor body and twist to lock until it clicks.

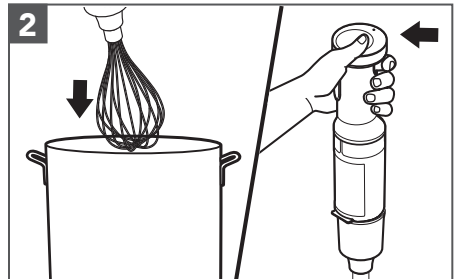

Insert the Cordless Hand Blender into the mixture. Press the Variable speed controller and Palm switch at the same time to start.
NOTE: Do not immerse Motor body into liquids or other mixtures.

TIP: The stainless steel whisk may scratch or mark non-stick coatings; avoid using the whisk with non-stick cookware.

NOTE: After whisking is complete, release the Variable speed controller; then remove Cordless Hand Blender from mixture.

CARE AND CLEANING

IMPORTANT: Make sure that the Variable speed controller is not pressed before attaching or removing parts or accessories.

⚠ WARNING

Cut Hazard
Handle blades carefully.
Failure to do so can result in cuts.

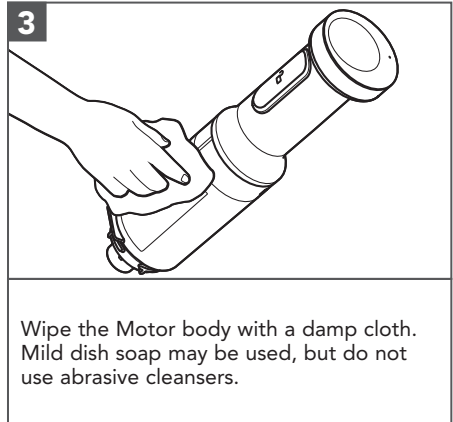
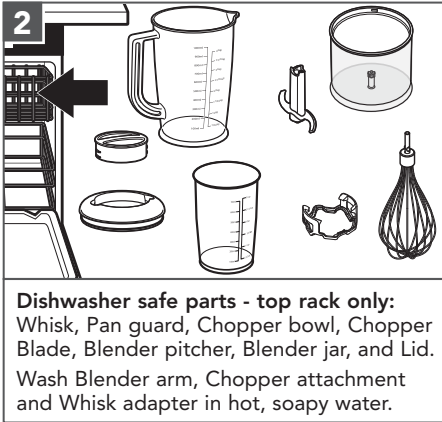
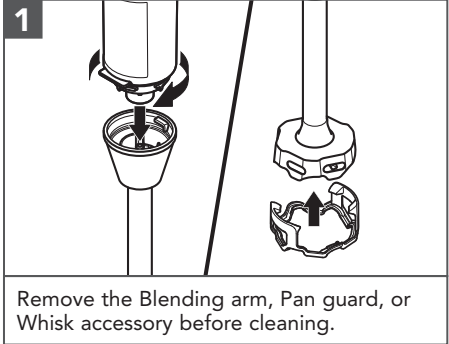

TIP: You can use the Storage case of the Cordless Hand Blender to store your product.

For detailed information on the Cordless Hand Blender:

Visit www.kitchenaid.com/quickstart for additional instructions with videos, inspiring recipes, and tips on how to use and clean your Cordless Hand Blender.

TROUBLESHOOTING GUIDE

Problem	Solution
If the Cordless Hand Blender fails to start:	Check if the Cordless Hand Blender is charged. Charge the battery when the Battery status indicator is red or when the Battery is completed drained.
If the Cordless Hand Blender is not getting charged:	If you have a circuit breaker box, check to make sure that the circuit is closed.
If the Cordless Hand Blender stops while blending:	When overloaded or jammed, it will automatically shut off to prevent motor damage. Divide contents into smaller batches. For certain recipes, adding liquid in the Jar may also reduce the load.
If the problem cannot be corrected:	See the "Warranty and Service" sections. Do not return the Cordless Hand Blender to the retailer – retailers do not provide service.

WARRANTY AND SERVICE

KITCHENAID® CORDLESS HAND BLENDER WARRANTY FOR THE 50 UNITED STATES, THE DISTRICT OF COLUMBIA, PUERTO RICO, AND CANADA

This warranty extends to the purchaser and any succeeding owner for Cordless Hand Blenders operated in the 50 United States, the District of Columbia, Puerto Rico, and Canada.

<p>Length of Warranty:</p>	<p>One Year Full Warranty from date of purchase.</p>
<p>KitchenAid Will Pay for Your Choice of:</p> 	<p>Hassle-Free Replacement of your Cordless Hand Blender. See the next page for details on how to arrange for service, or call the Customer eXperience Center toll-free at 1.800.541.6390.</p> <p>OR</p> <p>The replacement parts and repair labor costs to correct defects in materials and workmanship. Service must be provided by an Authorized KitchenAid Service Center.</p>
<p>KitchenAid Will Not Pay for:</p>	<ul style="list-style-type: none"> A. Repairs when your Cordless Hand Blender is used in other than normal single family home use. B. Damage resulting from accident, alteration, misuse or abuse. C. Any shipping or handling costs to deliver your Cordless Hand Blender to an Authorized Service Center. D. Replacement parts or repair labor costs for Cordless Hand Blenders operated outside the 50 United States, District of Columbia, Puerto Rico, and Canada.
<p>DISCLAIMER OF IMPLIED WARRANTIES; LIMITATION OF REMEDIES</p> <p>IMPLIED WARRANTIES, INCLUDING TO THE EXTENT APPLICABLE WARRANTIES OF MERCHANTABILITY OR FITNESS FOR A PARTICULAR PURPOSE, ARE EXCLUDED TO THE EXTENT LEGALLY PERMISSIBLE. ANY IMPLIED WARRANTIES THAT MAY BE IMPOSED BY LAW ARE LIMITED TO ONE YEAR, OR THE SHORTEST PERIOD ALLOWED BY LAW. SOME STATES AND PROVINCES DO NOT ALLOW LIMITATIONS OR EXCLUSIONS ON HOW LONG AN IMPLIED WARRANTY OF MERCHANTABILITY OR FITNESS LASTS, SO THE ABOVE LIMITATIONS OR EXCLUSIONS MAY NOT APPLY TO YOU.</p> <p>IF THIS PRODUCT FAILS TO WORK AS WARRANTED, CUSTOMER'S SOLE AND EXCLUSIVE REMEDY SHALL BE REPAIR OR REPLACEMENT ACCORDING TO THE TERMS OF THIS LIMITED WARRANTY. KITCHENAID AND KITCHENAID CANADA DO NOT ASSUME ANY RESPONSIBILITY FOR INCIDENTAL OR CONSEQUENTIAL DAMAGES. This warranty gives you specific legal rights and you may also have other rights which vary from state to state or province to province.</p>	



WARRANTY AND SERVICE

HASSLE-FREE REPLACEMENT WARRANTY – 50 UNITED STATES, DISTRICT OF COLUMBIA, AND PUERTO RICO

We're so confident the quality of our products meets the exacting standards of KitchenAid that, if your Cordless Hand Blender should fail within the first year of ownership, KitchenAid will arrange to deliver an identical or comparable replacement to your door free of charge and arrange to have your original Cordless Hand Blender returned to us. Your replacement unit will also be covered by our one year limited warranty. Please follow these instructions to receive this quality service. If your Cordless Hand

Blender should fail within the first year of ownership, simply call our toll-free Customer eXperience Center at **1-800-541-6390** Monday through Friday. Please have your original sales receipt available when you call. Proof of purchase will be required to initiate the claim. Give the consultant your complete shipping address. (No P.O. Box numbers, please.) When you receive your replacement Cordless Hand Blender, use the carton and packing materials to pack up your original Cordless Hand Blender.

HASSLE-FREE REPLACEMENT WARRANTY – CANADA

We're so confident the quality of our products meets the exacting standards of the KitchenAid brand that, if your Cordless Hand Blender should fail within the first year of ownership, KitchenAid Canada will replace your Cordless Hand Blender with an identical or comparable replacement. Your replacement unit will also be covered by our one year limited warranty. Please follow these instructions to receive this quality service. If your Cordless Hand Blender should fail within the first year of ownership, take the Cordless Hand Blender or ship collect to an Authorized KitchenAid

Service Center. In the carton include your name and complete shipping address along with a copy of the proof of purchase (register receipt, credit card slip, etc.). Your replacement Cordless Hand Blender will be returned prepaid and insured. If you are unable to obtain satisfactory service in this manner call our toll-free Customer eXperience Center at **1-800-807-6777**.

Or write to us at:
Customer eXperience Center
KitchenAid Canada
200 - 6750 Century Ave.
Mississauga, ON L5N 0B7

ARRANGING FOR SERVICE AFTER THE WARRANTY EXPIRES, OR ORDERING ACCESSORIES AND REPLACEMENT PARTS

In the United States and Puerto Rico:
For service information, or to order accessories or replacement parts, call tollfree at **1-800-541-6390** or write to: Customer eXperience Center, KitchenAid Small Appliances, P.O. Box 218, St. Joseph, MI 49085-0218

Outside the United States and Puerto Rico:
Consult your local KitchenAid dealer or the

store where you purchased the Cordless Hand Blender for information on how to obtain service.

For service information in Canada:
Call toll-free **1-800-807-6777**.

Or write to:
Customer eXperience Center
KitchenAid Canada
200 - 6750 Century Ave.
Mississauga, ON L5N 0B7

PIÈCES ET CARACTÉRISTIQUES

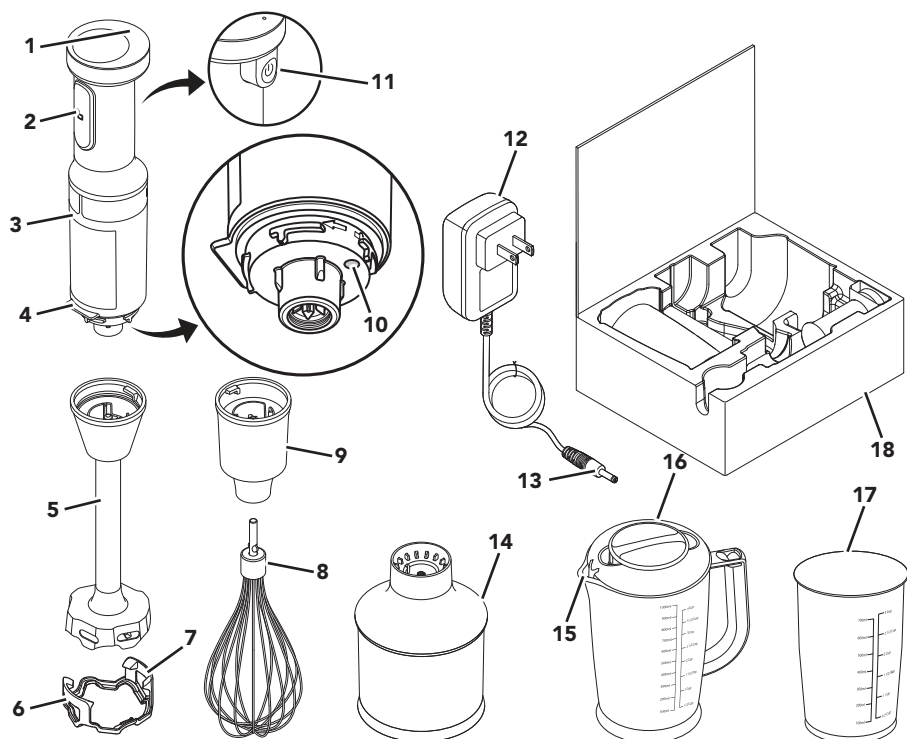

- | | | | |
|---|--|----|---|
| 1 | Témoin d'état de pile | 9 | Adaptateur du fouet |
| 2 | Commutateur à main | 10 | Port de recharge |
| 3 | Moteur | 11 | Commande de vitesse variable |
| 4 | Bord : Aide à éviter la rotation du mélangeur à main sans cordon. | 12 | Adaptateur du chargeur |
| 5 | Bras mélangeur de 8 po (20,3 cm) | 13 | Broche de l'adaptateur du chargeur |
| 6 | Couvercle de protection : Utiliser la protection de plat pour éviter d'endommager les ustensiles de cuisson lorsqu'on utilise le mélangeur à main. | 14 | Hachoir |
| 7 | Brides de montage | 15 | Bec verseur |
| 8 | Fouet | 16 | Pichet de mélangeur de 4 tasses (1 L) sans BPA avec couvercle |
| | | 17 | Récipient de mélangeur de 3 tasses (700 ml) sans BPA avec couvercle |
| | | 18 | Boîtier de rangement |

GUIDE D'ACCESSOIRES

Pièces	Inclus avec le modèle	
Couvercle de protection (6)	KHBBV53	KHBBV83
Fouet (8 et 9)		KHBBV83
Hachoir (14)		KHBBV83
Pichet de mélangeur de 4 tasses (1 L) sans BPA avec couvercle (16)		KHBBV83
Récipient de mélangeur de 3 tasses (700 ml) sans BPA avec couvercle (17)	KHBBV53	

SÉCURITÉ DU PRODUIT

Votre sécurité et celle des autres est très importante.

Nous donnons de nombreux messages de sécurité importants dans ce manuel et sur votre appareil ménager. Assurez-vous de toujours lire tous les messages de sécurité et de vous y conformer.



Voici le symbole d'alerte de sécurité.

Ce symbole d'alerte de sécurité vous signale les dangers potentiels de décès et de blessures graves à vous et à d'autres.

Tous les messages de sécurité suivront le symbole d'alerte de sécurité et le mot "DANGER" ou "AVERTISSEMENT".
Ces mots signifient :

 **DANGER**

Risque possible de décès ou de blessure grave si vous ne suivez pas immédiatement les instructions.

 **AVERTISSEMENT**

Risque possible de décès ou de blessure grave si vous ne suivez pas les instructions.

Tous les messages de sécurité vous diront quel est le danger potentiel et vous disent comment réduire le risque de blessure et ce qui peut se produire en cas de non-respect des instructions.

CONSIGNES DE SÉCURITÉ IMPORTANTES

Lors de l'utilisation d'appareils électriques, il faut toujours observer certaines précautions élémentaires de sécurité, y compris les suivantes :

1. Lire toutes les instructions.
2. Pour éviter tout risque de décharge électrique, ne pas immerger le moteur du mélangeur à main sans cordon, l'adaptateur du chargeur ou la fiche électrique dans l'eau ou un autre liquide.
3. Cet appareil ne doit pas être utilisé par des enfants et l'utilisateur doit faire preuve de prudence lorsqu'il l'utilise à proximité d'enfants.
4. Éteindre l'appareil avant d'assembler ou de démonter des pièces ou de le nettoyer. Pour débrancher le chargeur, saisir la fiche et la retirer de la prise. Ne pas tirer sur le cordon d'alimentation.
5. Éviter tout contact avec les pièces mobiles.
6. Ne pas faire fonctionner un appareil ou un adaptateur de chargeur si le cordon ou la prise est endommagé, si l'appareil ne fonctionne pas correctement, s'il tombe ou s'il est endommagé d'une quelconque façon. Communiquer par téléphone avec le service à la clientèle du fabricant pour obtenir des renseignements sur la vérification, la réparation et le réglage de l'appareil.
7. L'utilisation d'accessoires non recommandés ou non vendus par KitchenAid peut causer un incendie, une décharge électrique ou des blessures.
8. Ne pas utiliser l'appareil à l'extérieur.
9. Ne pas laisser le cordon pendre par-dessus le bord d'une table ou d'un plan de travail.
10. Ne pas laisser le cordon entrer en contact avec une surface chaude, y compris la cuisinière.

SÉCURITÉ DU PRODUIT

11. Garde les mains et les ustensiles à l'écart du récipient lors du mélange pour éviter toute blessure grave ou tout dommage à l'appareil. On peut utiliser un grattoir, mais il doit être employé uniquement lorsque l'appareil ne fonctionne pas.
12. Les lames sont tranchantes. Manipuler avec précaution.
13. Lors du mélange de liquides, surtout de liquides chauds, utiliser un récipient haut ou préparer de petites quantités à la fois pour réduire le risque de renversements.
14. Pour réduire le risque de blessure, ne jamais placer la lame sur la base sans installer correctement le récipient au préalable.
15. S'assurer que le couvercle est bien verrouillé avant de faire fonctionner l'appareil.
16. Ne pas utiliser de rallonge. Brancher le chargeur directement dans une prise de courant.
17. Utiliser uniquement le chargeur fourni avec l'appareil. Ne pas tenter d'utiliser ce chargeur avec un quelconque autre produit. De la même manière, ne pas tenter de charger cet appareil avec un autre chargeur.
18. Ne pas incinérer cet appareil, même s'il est très endommagé. Exposées au feu, les piles pourraient exploser.
19. Garder les mains et les ustensiles à l'écart de la lame lors du hachage des aliments pour éviter toute blessure grave ou tout dommage au hachoir. On peut utiliser un grattoir, mais il doit être employé uniquement lorsque le hachoir ne fonctionne pas.
20. Consulter la section « Entretien et nettoyage » pour obtenir des instructions sur le nettoyage des surfaces en contact avec des aliments.

CONSERVER CES INSTRUCTIONS

Ce produit est conçu uniquement pour un usage domestique.

SPÉCIFICATIONS ÉLECTRIQUES

Adaptateur du chargeur :

Entrée : 120 V, 60 Hz

Mélangeur à main sans cordon :

Tension : 8 V

REMARQUE : Si cette fiche ne convient pas correctement à la prise, contacter un électricien qualifié. Ne pas modifier la prise de quelque manière que ce soit.

COMMENT METTRE AUX REBUTS UN APPAREIL FONCTIONNANT AVEC UNE PILE LI-ION

Toujours jeter les appareils fonctionnant avec une pile en respectant les réglementations fédérales, provinciales et locales. Contacter une entreprise de recyclage dans votre région pour connaître les emplacements de recyclage.

MISE EN PLACE

AVANT LA PREMIÈRE UTILISATION

1. Charger la pile jusqu'à ce que le témoin d'état de pile devienne vert solide.
2. Nettoyer les pièces et accessoires (voir la section « Entretien et nettoyage »).
3. Retirer tous les matériaux d'emballage le cas échéant.

ÉTAT DE LA PILE

État de la pile	% de l'état de la pile	Charge complète*	Charge rapide**
Vert	30 % à 100 %	25 bols de soupe, 7 préparations	1 boisson frappée ou 1 soupe
Jaune	15 % à 30 % (devrait être rechargé)		
Rouge	Moins de 15 % (dois être bientôt chargé)		

*Charge complète :

Le mélangeur à main sans cordon se charge entièrement en 2 heures. Le témoin d'état de pile clignote pendant la charge et devient vert solide lorsque la charge est terminée. Le mélangeur à main sans cordon permet de préparer 25 bols de soupe (354 ml), 7 préparations sur une charge complète, basé sur des soupes tomate/basilique de 12 oz lorsque l'on respecte l'entretien de pile recommandé.

**Charge rapide :

Le mélangeur à main sans cordon se charge rapidement pendant 20 minutes. Le mélangeur à main sans cordon permet de préparer environ une boisson frappée ou une préparation de soupe avec une charge rapide lorsque l'on respecte l'entretien de pile recommandé.

REMARQUE : S'assurer de charger la pile lorsque le témoin d'état de pile est jaune.

REMARQUE : Il est préférable de ranger votre mélangeur à main sans cordon à température de la pièce.

ALIMENTS SUGGÉRÉS

Aliment	Quantité	Préparation	Vitesse	Impulsion
Amandes/ noix	7 oz (200 gr)	Placer les noix entières	Élevée	15 à 25 impulsions rapides
Bœuf		Couper en dés de 3/4 po (2 cm)	Élevée	10 à 15 impulsions rapides
Carottes		Couper une carotte de taille moyenne en quartiers	Élevée	15 à 20 impulsions rapides
Ail	10 à 12 gousses	Placer les gousses entières	Élevée	10 à 15 impulsions rapides
Oignons	3,5 oz (100 gr)	Couper en quartiers	Élevée	6 à 10 impulsions rapides
Parmesan		Couper en dés de 3/8 po (1 cm)	Élevée	20 à 30 impulsions rapides

*Les réglages de traitement sont approximatifs.

Les réglages réels peuvent varier selon la qualité des aliments et le niveau d'homogénéité souhaité.

ASTUCE : Une impulsion rapide dure une seconde suivie de une seconde et demie d'arrêt.

CHARGE DE LA PILE

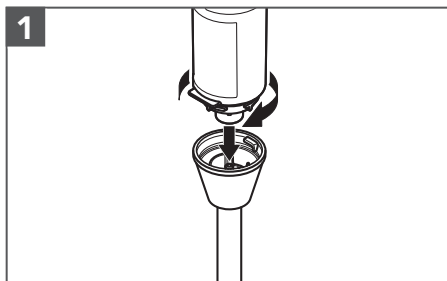

Pour charger la pile, faire tourner le bras mélangeur et le déverrouiller pour l'enlever.

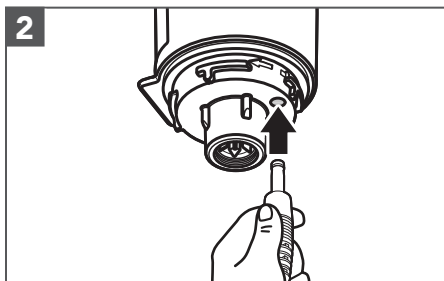

Brancher la broche de l'adaptateur du chargeur dans le port de recharge.

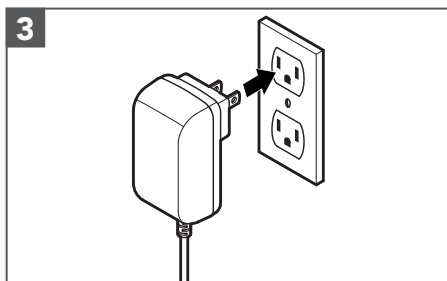

Brancher l'adaptateur du chargeur sur une prise avec mise à la terre.

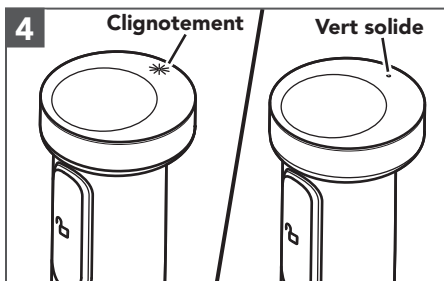

Le témoin d'état de la pile clignote pendant la charge. L'appareil sera entièrement chargé après 2 heures et le témoin d'état de pile deviendra vert solide.

UTILISATION DU PRODUIT

IMPORTANT : S'assurer que la commande de vitesse variable n'est pas enfoncée avant de mettre ou d'enlever des accessoires.

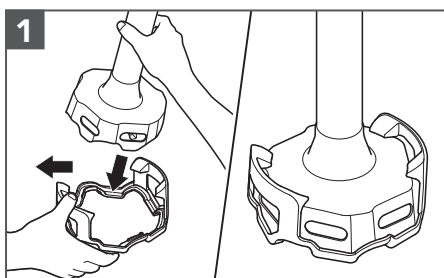

Si le couvercle de protection est utilisé, le placer sur une surface plane. Pour insérer le couvercle de protection, incliner le bras mélangeur d'un côté de la bride de montage. Puis tirer doucement l'autre bride de montage vers l'extérieur et pousser le bras mélangeur vers le bas. S'assurer que les brides de montage sont bien fixées en place.

UTILISATION DU PRODUIT

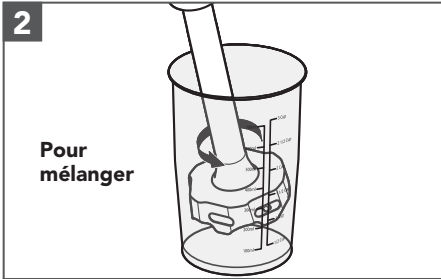

Pour mélanger

Plonger le mélangeur à main sans cordon dans la préparation. Appuyer simultanément sur la commande de vitesse variable et le commutateur à main pour mettre en marche. Avec votre main libre, recouvrir le sommet du récipient pour plus de stabilité et éviter les éclaboussures.

REMARQUE : Ne pas immerger le moteur dans un liquide ou dans d'autres mélanges.

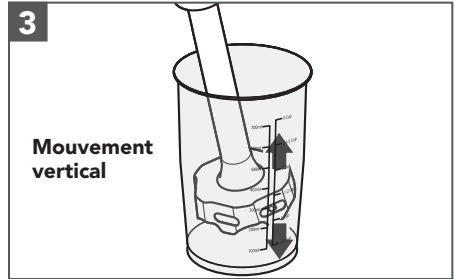

Mouvement vertical

Utiliser un mouvement circulaire vers le haut avec le mélangeur à main sans cordon pour déplacer les ingrédients dans le contenant.

Soulever légèrement le bras contre le côté du contenant. Répéter la procédure jusqu'à ce que les ingrédients atteignent la consistance souhaitée.

UTILISATION DU HACHOIR (INCLUS AVEC LE KHBBV83)

Permet de couper et hacher du bœuf, des oignons, de l'ail, du fromage, des carottes, des noix, etc.

⚠ AVERTISSEMENT

Risque de coupure

Manipulez les lames avec précaution.

Le non-respect de cette instruction peut causer des coupures.

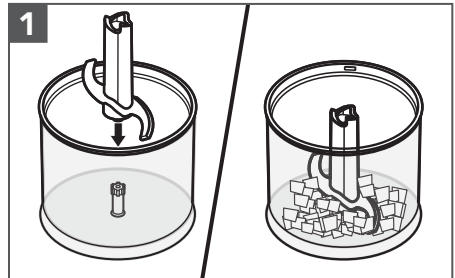

Insérer la lame du hachoir dans le récipient pour hacher. Ajouter les ingrédients dans le bol. Pour obtenir de bons résultats, couper les aliments en morceaux de 3/4 po (2 cm).

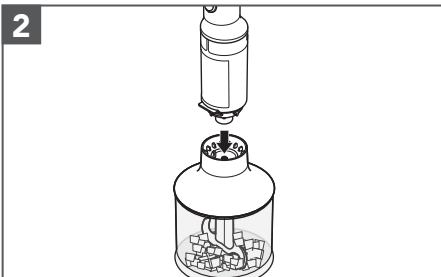

Aligner le hachoir avec le moteur et les emboîter. Ne pas tourner le moteur en place.

UTILISATION DU PRODUIT

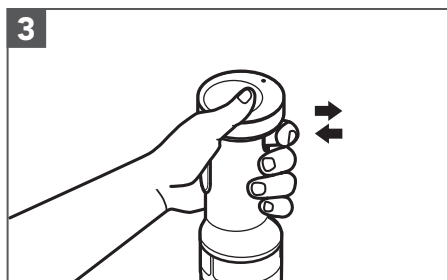

Appuyer simultanément sur la commande de vitesse variable et le commutateur à main pour mettre en marche.

Pour des résultats optimaux, hacher les aliments par impulsions en appuyant sur le bouton de commande de vitesse variable, puis en le relâchant jusqu'à obtention de la consistance désirée.

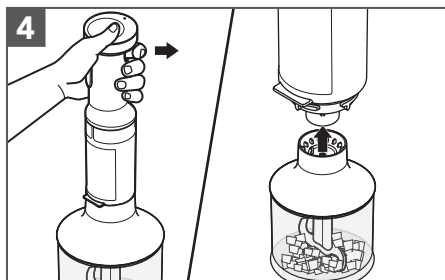

Une fois le hachage terminé, relâcher la commande de vitesse variable.

UTILISATION DU FOUET (INCLUS AVEC LE KHBBV83)

Utiliser le fouet pour fouetter la crème, battre les blancs d'œufs et mélanger les poudings, vinaigrettes, mousses ou pour préparer de la mayonnaise.

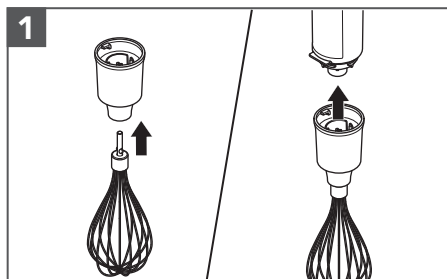

Insérer le fouet dans l'adaptateur du fouet jusqu'à ce qu'il se verrouille en place. Insérer le fouet dans le moteur et le faire pivoter pour le verrouiller jusqu'à ce qu'un déclic retentisse.

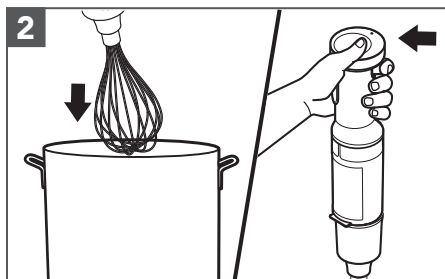

Plonger le mélangeur à main sans cordon dans la préparation. Appuyer simultanément sur la commande de vitesse variable et le commutateur à main pour mettre en marche.

REMARQUE : Ne pas immerger le moteur dans un liquide ou dans d'autres mélanges.

ASTUCE : Le fouet en acier inoxydable peut érafler ou tacher les revêtements antiadhésifs; éviter d'utiliser le fouet avec des ustensiles à revêtement antiadhésif.

REMARQUE : Une fois l'utilisation du fouet terminée, relâcher la commande de vitesse variable, puis retirer le mélangeur à main sans cordon du mélange.

ENTRETIEN ET NETTOYAGE

IMPORTANT : S'assurer que la commande de vitesse variable n'est pas enfoncée avant de mettre ou d'enlever des accessoires.

⚠️ AVERTISSEMENT

Risque de coupure

Manipulez les lames avec précaution.

Le non-respect de cette instruction peut causer des coupures.

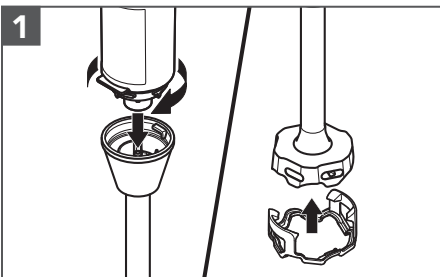

Retirer le bras mélangeur, le couvercle de protection ou le fouet avant de nettoyer.

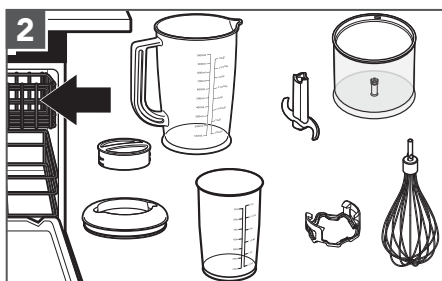

Pièces allant au lave-vaisselle, panier supérieur uniquement : Fouet, couvercle de protection, récipient du hachoir, lame du hachoir, récipients du mélangeur et couvercle.

Laver le bras mélangeur, le hachoir et l'adaptateur du fouet dans l'eau chaude et savonneuse.

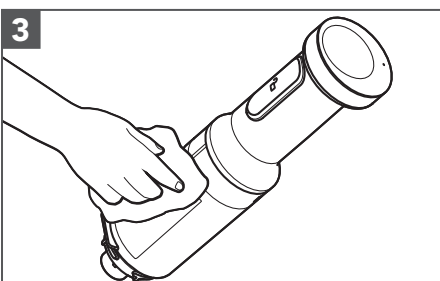

Essuyer le corps du moteur avec un chiffon humide. Un liquide à vaisselle doux peut être utilisé; ne pas utiliser de produits abrasifs.

ASTUCE : Vous pouvez utiliser le boîtier de rangement du mélangeur à main sans cordon pour ranger votre produit.

Pour obtenir des renseignements détaillés sur le mélangeur à main sans cordon :

Visiter le www.kitchenaid.com/quickstart pour des instructions supplémentaires avec des vidéos, des recettes qui inspirent et des conseils sur la façon d'utiliser et de nettoyer le mélangeur à main sans cordon.

GUIDE DE DÉPANNAGE

Problème	Solution
Si le mélangeur à main sans cordon ne se met pas en marche :	Vérifier si le mélangeur à main sans cordon est chargé. Charger la pile lorsque le témoin d'état de pile est rouge ou lorsque la pile est entièrement vidée.
Si le mélangeur à main sans cordon ne se charge pas :	S'il s'agit d'un circuit avec disjoncteur, s'assurer qu'il est fermé.
Si le mélangeur à main sans cordon s'arrête en cours d'utilisation :	S'il est surchargé ou s'il se bloque, il s'arrête automatiquement pour éviter d'endommager le moteur. Diviser le contenu en plus petites portions. Pour certaines recettes, ajouter du liquide dans le pot peut aussi alléger la charge.
Si le problème ne peut être résolu :	Voir les sections « Garantie et service ». Ne pas rapporter le mélangeur à main sans cordon au revendeur – les revendeurs ne fournissent pas de service après-vente.

GARANTIE ET SERVICE

GARANTIE KITCHENAID® DU MÉLANGEUR À MAIN SANS CORDON POUR LES 50 ÉTATS DES ÉTATS-UNIS, LE DISTRICT DE COLOMBIA, PUERTO RICO ET LE CANADA

La présente garantie couvre l'acheteur et les propriétaires suivants du mélangeur à main sans cordon lorsqu'il est utilisé dans les 50 États des États-Unis, le district fédéral de Columbia, à Porto Rico et au Canada.

Durée de la garantie :	Garantie complète d'un an à compter de la date d'achat.
KitchenAid prendra en charge les éléments suivants à votre choix :	<p>Remplacement sans difficulté du mélangeur à main sans cordon. Voir la page suivante pour plus de détails concernant la procédure à suivre pour un dépannage, ou appeler le numéro sans frais 1 800 541-6390 du Centre eXpérience clientèle.</p> <p>OU</p> <p>Les frais de pièces de rechange et de main-d'œuvre pour corriger les vices de matériaux et de fabrication. L'intervention de dépannage doit être effectuée par un centre de dépannage KitchenAid agréé.</p>
 KitchenAid ne paiera pas pour :	<ul style="list-style-type: none">A. Les réparations lorsque le mélangeur à main sans cordon est utilisé à des fins autres qu'un usage domestique unifamilial normal.B. Les dommages causés par : accident, altération, mauvaise utilisation ou abus.C. Tous frais d'expédition ou de manutention pour livrer le mélangeur à main sans cordon à un centre de dépannage agréé.D. Le coût des pièces de rechange ou de la main-d'œuvre pour un mélangeur à main sans cordon utilisé à l'extérieur des 50 États des États-Unis, du district fédéral de Columbia, de Porto Rico et du Canada.
CLAUSE D'EXONÉRATION DE RESPONSABILITÉ AU TITRE DES GARANTIES IMPLICITES LIMITATION DES RECOURS. LES GARANTIES IMPLICITES, Y COMPRIS LES GARANTIES PROLONGÉES APPLICABLES DE QUALITÉ MARCHANDE OU D'APTITUDE À UN USAGE PARTICULIER, SONT EXCLUES DE LA PRÉSENTE GARANTIE, ET CE, DANS LES LIMITES AUTORISÉES PAR LA LOI. TOUTE GARANTIE IMPLICITE POUVANT ÊTRE IMPOSÉE PAR LA LOI EST LIMITÉE À UN AN OU À LA PLUS COURTE PÉRIODE AUTORISÉE PAR LA LOI. CERTAINES JURIDICTIONS NE PERMETTENT PAS LA LIMITATION DE LA DURÉE DE VALIDITÉ DES GARANTIES IMPLICITES DE QUALITÉ MARCHANDE OU D'APTITUDE À UN USAGE PARTICULIER; PAR CONSÉQUENT, LES LIMITATIONS OU EXCLUSIONS STIPULÉES DANS LES PRÉSENTES PEUVENT NE PAS ÊTRE APPLICABLES.	
SI CE PRODUIT NE FONCTIONNE PAS TEL QUE GARANTI, LE SEUL ET UNIQUE RECOURS DU CLIENT CONSISTE À EN OBTENIR LA RÉPARATION OU LE REMPLACEMENT CONFORMÉMENT AUX TERMES DE LA PRÉSENTE GARANTIE LIMITÉE. KITCHENAID ET KITCHENAID CANADA DÉCLINENT TOUTE RESPONSABILITÉ AU TITRE DES DOMMAGES FORTUITS OU INDIRECTS. Cette garantie vous confère des droits juridiques spécifiques et vous pouvez également jouir d'autres droits qui peuvent varier d'un État à l'autre ou d'une province à l'autre.	

GARANTIE ET SERVICE

GARANTIE DE REMPLACEMENT SANS DIFFICULTÉ POUR LES 50 ÉTATS DES ÉTATS-UNIS, LE DISTRICT FÉDÉRAL DE COLUMBIA ET PORTO RICO

Nous sommes tellement certains que la qualité de nos produits satisfait aux normes rigoureuses de KitchenAid que si le mélangeur à main sans cordon cesse de fonctionner au cours de la première année suivant son acquisition, KitchenAid prendra les mesures nécessaires pour faire livrer gratuitement à votre porte un appareil de remplacement identique ou comparable et prendra les dispositions nécessaires pour que le mélangeur à main sans cordon d'origine nous soit retourné. Les accessoires électriques de remplacement seront également couverts par notre garantie limitée d'un an. Veuillez suivre ces instructions pour bénéficier de ce service

de qualité. Si votre mélangeur à main sans cordon cesse de fonctionner durant la première année suivant son acquisition, il vous suffit d'appeler notre Centre eXpérience clientèle au **1 800 541-6390**, du lundi au vendredi. Veuillez avoir l'original de votre reçu de vente à portée de main au moment de votre appel. Une preuve d'achat est indispensable pour que votre réclamation puisse être traitée. Il vous faudra fournir votre adresse de livraison complète au représentant. (ne pas utiliser de numéro de C.P.) À la réception du mélangeur à main sans cordon de rechange, utiliser le carton et les matériaux d'emballage pour emballer le mélangeur à main sans cordon d'origine.

GARANTIE DE REMPLACEMENT SANS DIFFICULTÉ POUR LE CANADA

Nous sommes tellement certains que la qualité de nos produits satisfait aux normes rigoureuses de la marque KitchenAid que si le mélangeur à main sans cordon cesse de fonctionner au cours de la première année suivant son acquisition, KitchenAid Canada remplacera le mélangeur à main sans cordon par un appareil de rechange identique ou comparable. Les accessoires électriques de remplacement seront également couverts par notre garantie limitée d'un an. Veuillez suivre ces instructions pour bénéficier de ce service de qualité. Si votre mélangeur à main sans cordon cesse de fonctionner durant la première année suivant son acquisition, apporter ou réexpédier le mélangeur à main sans cordon ou l'expédier port dû

vers un Centre de réparation KitchenAid agréé. Veuillez indiquer vos nom et adresse d'expédition complets dans le carton et joignez une copie de votre preuve d'achat (reçu de caisse, facture de règlement par carte de crédit, etc.). Votre mélangeur à main sans cordon de rechange sera retourné port payé et assuré. Si le service que vous obtenez de cette manière n'est pas satisfaisant, appelez sans frais notre centre eXpérience clientèle au **1 800 807-6777**.

Ou écrivez-nous à :
Customer eXperience Center
KitchenAid Canada
200 – 6750 Century Ave.
Mississauga, ON L5N 0B7

OBTENIR UN DÉPANNAGE UNE FOIS LA GARANTIE EXPIRÉE OU COMMANDER DES ACCESSOIRES ET DES PIÈCES DE RECHANGE

Aux États-Unis et à Porto Rico :
Pour des informations sur le service de dépannage ou pour commander des accessoires ou des pièces de rechange, composer le numéro sans frais **1 800 541-6390** ou écrire à :
Customer eXperience Center, KitchenAid Small Appliances, P.O. Box 218, St. Joseph, MI 49085-0218

En dehors des États-Unis et de Porto Rico :
Consulter le revendeur KitchenAid ou le

détaillant auprès duquel le mélangeur à main sans cordon a été acheté pour obtenir des informations sur le service de dépannage.

Pour des informations concernant toute intervention de dépannage au Canada :
Composer sans frais le **1 800 807-6777**.

Ou écrire à l'adresse suivante :
Customer eXperience Center
KitchenAid Canada
200 – 6750 Century Ave.
Mississauga, ON L5N 0B7

PIEZAS Y CARACTERÍSTICAS

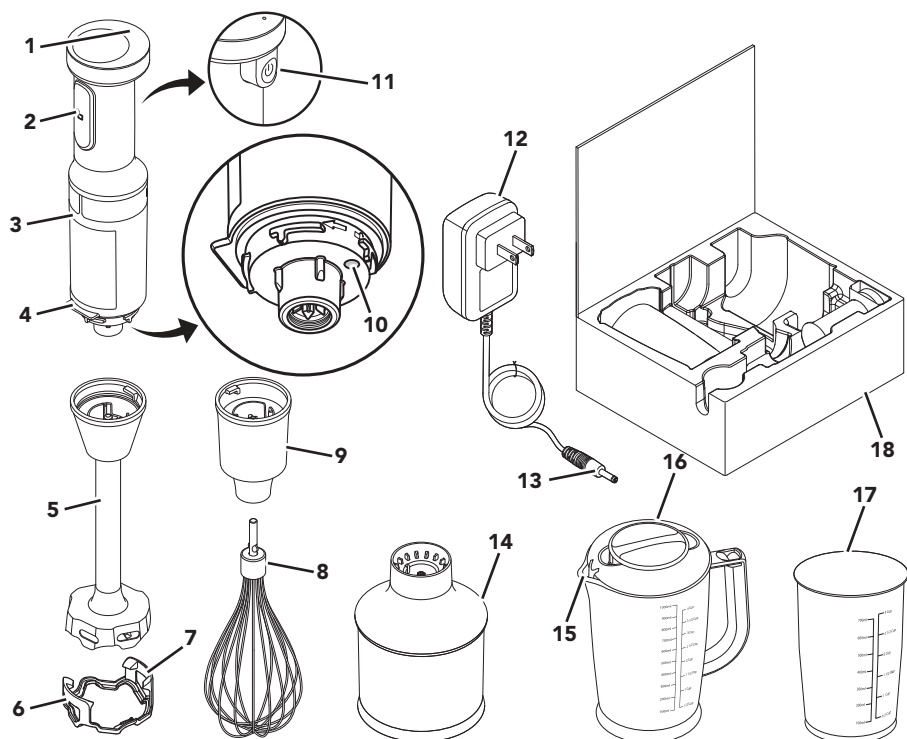

- 1 Indicador del estado de la batería
- 2 Interruptor de la palma
- 3 Cuerpo del motor
- 4 Borde: ayuda a evitar que la licuadora de inmersión inalámbrica se dé vuelta.
- 5 Brazo de licuado de 8" (20,3 cm)
- 6 Cubierta para recipientes: utilice la cubierta para recipientes para evitar dañar los utensilios de cocina cuando use la licuadora de inmersión inalámbrica.
- 7 Abrazaderas de montaje
- 8 Batidor

- 9 Adaptador para batir
- 10 Puerto de carga
- 11 Controlador de velocidad variable
- 12 Adaptador del cargador
- 13 Clavija del adaptador del cargador
- 14 Aditamento para picar
- 15 Pico vertedor
- 16 Jara de licuadora libre de BPA con capacidad para 4 tazas (1 L) y tapa
- 17 Jarra de la licuadora libre de BPA con capacidad para 3 tazas (700 ml) y tapa
- 18 Estuche para almacenar

GUÍA PARA LOS ACCESORIOS

Piezas	Incluidas con el modelo	
Cubierta para recipientes (6)	KHBBV53	KHBBV83
Aditamento para batir (8 y 9)		KHBBV83
Aditamento para picar (14)		KHBBV83
Jarra de licuadora libre de BPA con capacidad para 4 tazas (1 L) y tapa (16)		KHBBV83
Frasco de licuadora libre de BPA con capacidad para 3 tazas (700 ml) y tapa (17)	KHBBV53	

SEGURIDAD DEL PRODUCTO

Su seguridad y la seguridad de los demás es muy importante.

Hemos incluido muchos mensajes importantes de seguridad en este manual y en su electrodoméstico. Lea y obedezca siempre todos los mensajes de seguridad.



Este es el símbolo de alerta de seguridad.

Este símbolo le llama la atención sobre peligros potenciales que pueden ocasionar la muerte o una lesión a usted y a los demás.

Todos los mensajes de seguridad irán a continuación del símbolo de advertencia de seguridad y de la palabra "PELIGRO" o "ADVERTENCIA".

Estas palabras significan:

 **PELIGRO**

Si no sigue las instrucciones de inmediato, usted puede morir o sufrir una lesión grave.

 **ADVERTENCIA**

Si no sigue las instrucciones, usted puede morir o sufrir una lesión grave.

Todos los mensajes de seguridad le dirán el peligro potencial, le dirán cómo reducir las posibilidades de sufrir una lesión y lo que puede suceder si no se siguen las instrucciones.

MEDIDAS DE PRECAUCIÓN IMPORTANTES

Al utilizar electrodomésticos eléctricos, se deben seguir las precauciones básicas de seguridad, entre las que se incluyen las siguientes:

1. Lea todas las instrucciones.
2. Para protegerse contra el riesgo de choque eléctrico, no sumerja el cuerpo del motor de la licuadora de inmersión inalámbrica, el adaptador del cargador ni el enchufe en agua ni en ningún otro líquido.
3. Este electrodoméstico no debe ser utilizado por niños y se debe tener cuidado cuando se use cerca de ellos.
4. Apague el electrodoméstico antes de ensamblar o desensamblar las piezas y antes de limpiar. Para desenchufar el cargador, tome el enchufe y retírelo del tomacorriente. Nunca tire del cable eléctrico.
5. Evite tocar las piezas que estén en movimiento.
6. No utilice ningún electrodoméstico o adaptador de cargador con un cable o enchufe dañado, si el electrodoméstico no ha funcionado correctamente, si se ha caído o si está dañado de alguna forma. Llame al número de teléfono de atención al cliente del fabricante para obtener información sobre revisión, reparación o ajuste del producto.
7. El uso de accesorios no recomendados ni vendidos por KitchenAid puede provocar un incendio, un choque eléctrico o lesiones.
8. No utilice el electrodoméstico en exteriores.
9. No deje que el cable cuelgue del borde de la mesa o del mostrador.
10. No permita que el cable toque superficies calientes, incluida la cocina.

SEGURIDAD DEL PRODUCTO

11. Mantenga las manos y los utensilios fuera del recipiente mientras licúa, para así evitar la posibilidad de lesiones graves a personas o daños a la unidad. Puede usarse un raspador, pero se debe utilizar solamente cuando la unidad no está funcionando.
12. Las cuchillas son filosas. Manipúlelas con cuidado.
13. Cuando mezcle líquidos, en particular líquidos calientes, use un recipiente alto o haga cantidades pequeñas por vez para reducir los derrames.
14. Para reducir el riesgo de lesiones, nunca coloque la cuchilla de corte en la base sin primero haber colocado el bol en su lugar adecuadamente.
15. Asegúrese que la tapa esté trabada con firmeza en su lugar antes de hacer funcionar el aparato.
16. No use un cable eléctrico de extensión. Enchufe el cargador directamente en un tomacorriente.
17. Úselo solamente con el cargador provisto con el electrodoméstico. No intente usar este cargador con ningún otro producto. Del mismo modo, no intente cargar este electrodoméstico con ningún otro cargador.
18. No incinere este electrodoméstico incluso si está seriamente dañado. Las baterías pueden explotar en un incendio.
19. Mantenga las manos y los utensilios lejos de la cuchilla de corte mientras pica los alimentos; esto reducirá el riesgo de lesiones serias a personas o daños a la picadora de alimentos. Se puede utilizar una espátula solamente cuando la picadora de alimentos no esté funcionando.
20. Consulte la sección “Cuidado y limpieza” para obtener las instrucciones sobre la limpieza de superficies en contacto con los alimentos.

GUARDE ESTAS INSTRUCCIONES

Este producto ha sido diseñado únicamente para uso doméstico.

REQUISITOS ELÉCTRICOS

Adaptador del cargador:

Entrada: 120 voltios 60 Hz

Licadora de inmersión inalámbrica:

Tensión: 8 voltios

NOTA: Si el enchufe no encaja completamente en el tomacorriente, póngase en contacto con un electricista calificado. No modifique el enchufe de ninguna manera.

CÓMO DESECHAR PRODUCTOS QUE FUNCIONAN CON BATERÍAS DE IONES DE LITIO

Siempre deseche los productos que funcionan a batería según las regulaciones federales, estatales y locales. Comuníquese con una agencia de reciclado en su zona para obtener una lista de los puntos de reciclaje.

INTRODUCCIÓN

ANTES DEL PRIMER USO

1. Cargue la batería hasta que el indicador del estado de la batería sea de color verde constante.
2. Limpie todas las piezas y accesorios (consulte la sección "Cuidado y limpieza").
3. Quite todos los materiales de empaque, si los hay.

ESTADO DE LA BATERÍA

Estado de la batería	Estado de la batería en %	Carga completa*	Carga rápida**
Verde	30 % a 100 %	25 tazones de sopa, 7 lotes	1 licuado o 1 sopa
Amarillo	15 % a 30 % (considere cargarla)		
Rojo	Menos del 15 % (debe cargarla pronto)		

*Carga completa:

La licuadora de inmersión inalámbrica estará completamente cargada en 2 horas. El indicador del estado de la batería se enciende de manera intermitente cuando está cargando y se torna de color verde constante cuando la carga está completa. Con la licuadora de inmersión inalámbrica podrá hacer 25 tazones de sopa (354 ml), 7 lotes, con una carga completa en base a 12 onzas de sopa de tomate y albahaca cuando se realiza el mantenimiento de batería recomendado.

**Carga rápida:

En 20 minutos, la licuadora de inmersión inalámbrica hará una carga rápida. Con la licuadora de inmersión inalámbrica podrá preparar aproximadamente un licuado o una sopa con una carga rápida cuando se realiza el mantenimiento de batería recomendado.

NOTA: Asegúrese de cargar la batería cuando el indicador del estado de la batería está amarillo.

NOTA: Lo mejor es almacenar la licuadora de inmersión inalámbrica a temperatura ambiente.

ALIMENTOS RECOMENDADOS

Alimento	Cantidad	Preparación	Velocidad	Pulsador
Almendras/ frutos secos	7 oz (200 g)	Coloque los frutos secos enteros	Alta	Pulsación rápida de 15 a 25 veces
Carne de res		Corte en cubos de 3/4" (2 cm)	Alta	Pulsación rápida de 10 a 15 veces
Zanahorias		Corte una zanahoria de tamaño común en cuartos	Alta	Pulsación rápida de 15 a 20 veces
Ajo	De 10 a 12 dientes	Coloque dientes enteros	Alta	Pulsación rápida de 10 a 15 veces
Cebolla	3,5 oz (100 g)	Corte en cuartos	Alta	Pulsación rápida de 6 a 10 veces
Queso parmesano		Corte en cubos de 3/8" (1 cm)	Alta	Pulsación rápida de 20 a 30 veces

* Los ajustes para procesar son aproximados.

Los ajustes reales pueden variar según la calidad de los alimentos y los resultados de licuado deseados.

CONSEJO: Una pulsación rápida implica un funcionamiento de un segundo en encendido y un segundo en apagado.

CARGA DE LA BATERÍA

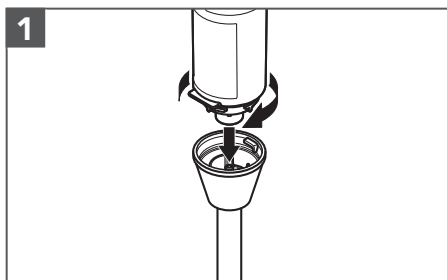

1 Para cargar la batería, gire para destrabar y retirar el brazo de licuado.

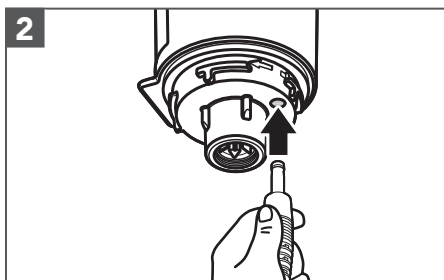

2 Inserte la clavija del adaptador del cargador en el puerto de carga.

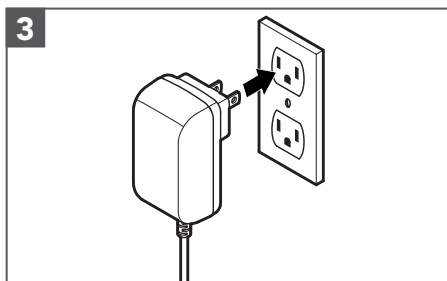

3 Enchufe el adaptador del cargador en un tomacorriente con conexión a tierra.

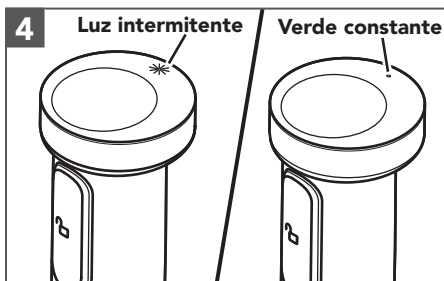

4 El indicador del estado de la batería se enciende de manera intermitente cuando está cargando. En 2 horas estará completamente cargada y el indicador del estado de la batería se tornará de color verde constante.

USO DEL PRODUCTO

IMPORTANTE: Asegúrese de que el controlador de velocidad variable no esté presionado antes de colocar o retirar las piezas o accesorios.

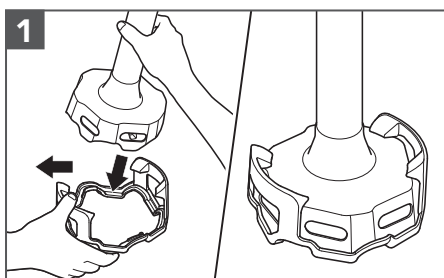

1 Si utiliza una cubierta para recipientes, colóquela en una superficie plana. Para insertar la cubierta para recipientes, incline el brazo de licuado hacia uno de los lados de la abrazadera de montaje. Luego, tire suavemente de la otra abrazadera de montaje hacia afuera y baje el brazo de licuado. Asegúrese de que las abrazaderas de montaje queden aseguradas en su lugar.

USO DEL PRODUCTO



Introduzca la licuadora de inmersión inalámbrica en la mezcla. Presione el controlador de velocidad variable y el interruptor de la palma al mismo tiempo para empezar. Use la mano libre para cubrir la parte superior de la jarra de la licuadora y así tener mejor estabilidad y evitar salpicaduras.

NOTA: No sumerja el cuerpo del motor en líquidos u otras mezclas.



Utilice el movimiento hacia arriba de la licuadora de inmersión inalámbrica para mover los ingredientes dentro del frasco.

Lentamente llévelos hacia arriba contra el costado del frasco. Repita el proceso hasta que los ingredientes tengan la consistencia deseada.

ESPAÑOL

USO DEL ADITAMENTO PARA PICAR (SE INCLUYE CON KHBBV83)

Úselo para cortar y picar res, cebolla, ajo, queso, zanahorias, frutos secos, etc.

ADVERTENCIA

Peligro de Cortaduras

Manipule las cuchillas con cuidado.

No seguir esta instrucción puede ocasionar cortaduras.

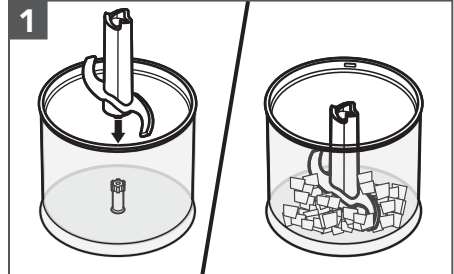

Inserte la cuchilla para picar dentro del tazón para picar. Agregue los ingredientes al tazón. Para obtener los mejores resultados, corte los alimentos en trozos de 3/4" (2 cm).

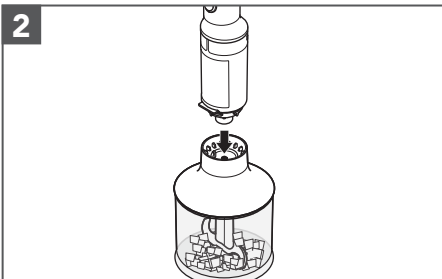

Alinee el aditamento para picar con el cuerpo del motor y presiónelos para que se unan. No gire el cuerpo del motor para insertarlo en su lugar.

USO DEL PRODUCTO

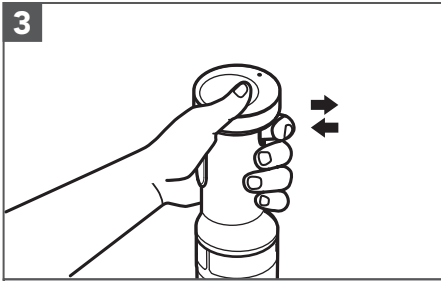

Presione el controlador de velocidad variable y el interruptor de la palma al mismo tiempo para empezar.

Para obtener los mejores resultados, presione y suelte el controlador de velocidad variable en "pulsos" hasta que los ingredientes tengan la consistencia deseada.

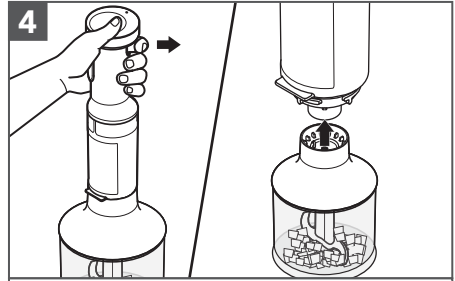

Cuando haya terminado de picar, libere el controlador de velocidad variable.

USO DEL ADITAMENTO PARA BATIR (SE INCLUYE CON KHBBV83)

Use el batidor para batir crema, claras de huevo, postres instantáneos, vinagretas, mousse o para hacer mayonesa.

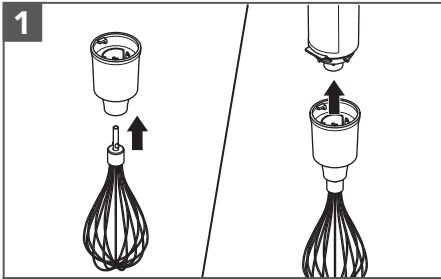

Inserte el batidor en el adaptador para batir hasta que encaje en su posición. Inserte el accesorio para batir en el cuerpo del motor y gírelo hasta que haga un chasquido.

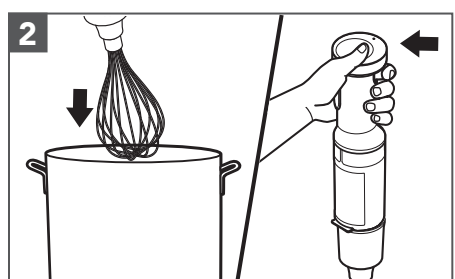

Introduzca la licuadora de inmersión inalámbrica en la mezcla. Presione el controlador de velocidad variable y el interruptor de la palma al mismo tiempo para empezar.

NOTA: No sumerja el cuerpo del motor en líquidos u otras mezclas.

CONSEJO: El batidor de acero inoxidable puede rayar o marcar los revestimientos antiadherentes; evite usarlo con utensilios de cocina antiadherentes.

NOTA: Una vez finalizado el batido, libere el controlador de velocidad variable y luego retire la licuadora de inmersión inalámbrica de la mezcla.

CUIDADO Y LIMPIEZA

IMPORTANTE: Asegúrese de que el controlador de velocidad variable no esté presionado antes de colocar o retirar las piezas o accesorios.

⚠ ADVERTENCIA

Peligro de Cortaduras

Manipule las cuchillas con cuidado.

No seguir esta instrucción puede ocasionar cortaduras.

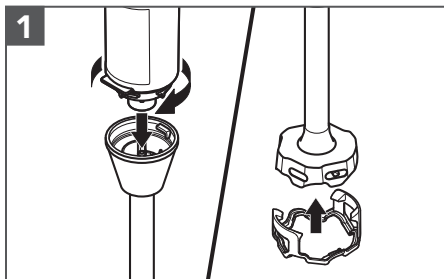

1 Retire el brazo de licuado, la cubierta para recipientes o el accesorio para batir antes de limpiarlos.

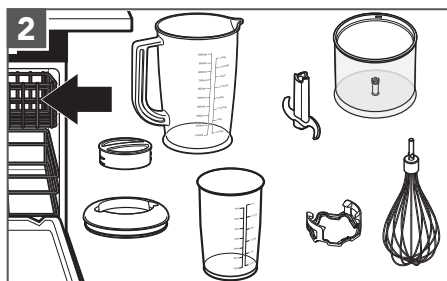

2 **Piezas aptas para lavavajillas, solo en la canasta superior:** batidor, cubierta para recipientes, tazón para picar, cuchilla para picar, jarra de la licuadora, frasco de licuadora y tapa. Lave el brazo de licuado, el aditamento para picar y el adaptador para batir en agua jabonosa caliente.

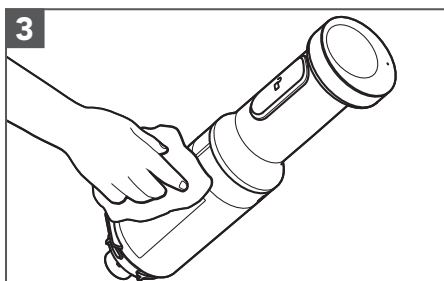

3 Limpie el cuerpo del motor con un paño húmedo. Puede utilizar jabón suave para platos, pero no utilice limpiadores abrasivos.

CONSEJO: Puede usar el estuche para almacenar de la licuadora de inmersión inalámbrica para almacenar su producto.

Para obtener información detallada sobre la licuadora de inmersión inalámbrica:

Visite www.kitchenaid.com/quickstart para ver instrucciones adicionales con videos, recetas inspiradoras y consejos sobre cómo usar y limpiar la licuadora de inmersión inalámbrica.

GUÍA DE SOLUCIÓN DE PROBLEMAS

Problema	Solución
Si la licuadora de inmersión inalámbrica no comienza a funcionar:	Verifique que la licuadora de inmersión inalámbrica esté cargada. Cargue la batería cuando el indicador del estado de la batería esté en rojo o cuando la batería esté agotada por completo.
Si la licuadora de inmersión inalámbrica no carga:	Si tiene una caja de disyuntores, cerciórese que el circuito esté cerrado.
Si la licuadora de inmersión inalámbrica se detiene durante el funcionamiento:	Si está sobrecargada o atascada, se apagará automáticamente para evitar daños en el motor. Divida el contenido en lotes más pequeños. En ciertas recetas, agregar líquido en la jarra también puede reducir la carga.
Si no se puede corregir el problema:	Consulte las secciones de "Garantía y servicio técnico". No devuelva la licuadora de inmersión inalámbrica a la tienda, ellos no brindan servicio técnico.

GARANTÍA Y SERVICIO

GARANTÍA DE KITCHENAID® PARA LA LICUADORA DE INMERSIÓN INALÁMBRICA EN LOS 50 ESTADOS DE LOS ESTADOS UNIDOS, EL DISTRITO DE COLUMBIA, PUERTO RICO Y CANADÁ

Esta garantía se extiende al comprador y a cualquier propietario subsiguiente para las licuadoras de inmersión inalámbricas que se utilicen en los 50 estados de los Estados Unidos, el Distrito de Columbia, Puerto Rico y Canadá.

Duración de la garantía:	Un año de garantía completa a partir de la fecha de compra.
KitchenAid pagará por lo siguiente, a su elección:	<p>Reemplazo sin complicaciones de la licuadora de inmersión inalámbrica. Consulte la página siguiente para obtener detalles acerca de cómo obtener servicio técnico o llame sin cargo al Centro para la eXperiencia del cliente al 1.800.541.6390.</p> <p>O BIEN</p> <p>El costo de las piezas de repuesto y de la mano de obra de reparación para corregir los defectos de los materiales y de la mano de obra. El servicio deberá ser provisto por un centro de servicio autorizado por KitchenAid.</p>
	
KitchenAid no pagará por:	<ul style="list-style-type: none">A. Reparaciones cuando su licuadora de inmersión inalámbrica se use para fines ajenos al uso doméstico normal de una familia.B. Daños causados por accidente, alteración, uso indebido o abuso.C. Cualquier gasto de envío o manipulación para llevar su licuadora de inmersión inalámbrica a un centro de servicio autorizado.D. Piezas de repuesto o costos de mano de obra para licuadoras de inmersión inalámbricas operadas fuera de los 50 estados de los Estados Unidos, el Distrito de Columbia, Puerto Rico y Canadá.
EXCLUSIÓN DE GARANTÍAS IMPLÍCITAS; LIMITACIÓN DE RECURSOS	
<p>LAS GARANTÍAS IMPLÍCITAS, INCLUIDAS EN LA MEDIDA QUE CORRESPONDA LAS GARANTÍAS DE COMERCIABILIDAD O DE IDONEIDAD PARA UN PROPÓSITO PARTICULAR, QUEDAN EXCLUIDAS EN LA MEDIDA EN QUE ESTÉ PERMITIDO POR LEY. TODA GARANTÍA IMPLÍCITA QUE SEA IMPUESTA POR LEY SERÁ LIMITADA A UN AÑO O AL PERÍODO MÁS CORTO PERMITIDO POR LEY. ALGUNOS ESTADOS Y PROVINCIAS NO PERMITEN LAS LIMITACIONES O EXCLUSIONES ACERCA DE CUÁNTO DEBE DURAR UNA GARANTÍA IMPLÍCITA DE COMERCIABILIDAD O DE IDONEIDAD, DE MODO QUE LAS LIMITACIONES O EXCLUSIONES ARRIBA MENCIONADAS PUEDEN NO APLICARSE EN SU CASO.</p> <p>SI ESTE PRODUCTO NO FUNCIONA COMO SE HA GARANTIZADO, EL ÚNICO Y EXCLUSIVO RECURSO DEL CLIENTE SERÁ EL DE REPARARLO O REEMPLAZARLO SEGÚN LOS TÉRMINOS DE ESTA GARANTÍA LIMITADA. KITCHENAID Y KITCHENAID CANADA NO SE RESPONSABILIZARÁN POR DAÑOS INCIDENTALS O CONSECUENTES. Esta garantía le otorga derechos legales específicos y es posible que usted tenga también otros derechos, los cuales varían de un estado a otro o de una provincia a otra.</p>	

GARANTÍA Y SERVICIO

GARANTÍA DE REEMPLAZO SIN DIFICULTADES: EN LOS 50 ESTADOS DE ESTADOS UNIDOS, EL DISTRITO DE COLUMBIA Y PUERTO RICO

Confiamos tanto en que la calidad de nuestros productos cumple con las exigentes normas de KitchenAid que, si la licuadora de inmersión inalámbrica presentara alguna falla durante el primer año de compra, KitchenAid hará arreglos para entregar un reemplazo idéntico o comparable a su domicilio sin cargo y gestionará la devolución de su licuadora de inmersión inalámbrica original a nosotros. La unidad de reemplazo estará también cubierta por nuestra garantía limitada de un año. Siga estas instrucciones para obtener este servicio de calidad. Si su licuadora de inmersión inalámbrica

presenta alguna falla durante el primer año de compra, simplemente llame a nuestro Centro para la eXperiencia del cliente al **1-800-541-6390**, de lunes a viernes. Tenga a mano el recibo de compra original cuando llame. Se requerirá el comprobante de compra para iniciar un proceso de reclamo. Proporcione al asesor su dirección de envío completa. (No use números de apartados postales.) Cuando usted reciba su licuadora de inmersión inalámbrica de reemplazo, use la caja y los materiales de empaque para empacar su licuadora de inmersión inalámbrica original.

GARANTÍA DE REEMPLAZO SIN DIFICULTADES: CANADÁ

Confiamos tanto en que la calidad de nuestros productos cumple con las exigentes normas de KitchenAid que, si la licuadora de inmersión inalámbrica presentara alguna falla durante el primer año de compra, KitchenAid Canada reemplazará su licuadora de inmersión inalámbrica con una idéntica o comparable. La unidad de reemplazo estará también cubierta por nuestra garantía limitada de un año. Siga estas instrucciones para obtener este servicio de calidad. Si su licuadora de inmersión inalámbrica presentara alguna falla durante el primer año de compra, llévela o envíela a cobro revertido a un centro de servicio autorizado

por KitchenAid. Incluya en la caja su nombre y la dirección de envío completa junto con una copia del comprobante de compra (recibo de registro, talón de tarjeta de crédito, etc.). Su licuadora de inmersión inalámbrica de reemplazo se le devolverá de manera prepaga y asegurada. Si no puede obtener un servicio satisfactorio de esta manera, llame a nuestro número gratuito del Centro para la eXperiencia del cliente al **1-800-807-6777**.

O bien, escríbanos a:
Customer eXperience Center
KitchenAid Canada
200 - 6750 Century Ave.
Mississauga, ON L5N 0B7

CÓMO OBTENER SERVICIO TÉCNICO DESPUÉS DE QUE EXPIRE LA GARANTÍA O CÓMO PEDIR ACCESORIOS Y PIEZAS DE REPUESTO

En los Estados Unidos y Puerto Rico:

Para obtener información acerca del servicio técnico o para pedir accesorios o piezas de repuesto, llame sin cargo al **1-800-541-6390** o escriba a:
Customer eXperience Center, KitchenAid Small Appliances, P.O. Box 218, St. Joseph, MI 49085-0218

Fuera de los Estados Unidos y Puerto Rico:

Consulte a su distribuidor local de KitchenAid o a la tienda donde compró la licuadora

de inmersión inalámbrica para obtener información sobre el servicio técnico.

Para obtener información acerca del servicio en Canadá:

Llame sin cargo al **1-800-807-6777**.

O bien, escriba a:
Customer eXperience Center
KitchenAid Canada
200 - 6750 Century Ave.
Mississauga, ON L5N 0B7

GARANTÍA Y SERVICIO

CERTIFICADO DE GARANTÍA DE PEQUEÑOS ELECTRODOMÉSTICOS DE LA MARCA KITCHENAID GARANTÍA VÁLIDA SÓLO EN EL PAÍS DE ADQUISICIÓN DEL PRODUCTO GARANTIZADO

IMPORTANTE: Este Certificado o Tarjeta de Garantía debería presentarse junto a la factura o boleta de compra o recepción original del producto garantizado. Para Colombia: la factura será exigible sólo en los casos en que la normativa local así lo permita.

Comercializador/ Importadores/Garantes de los productos garantizados:	<p>En Colombia: Whirlpool Colombia S.A.S. En Ecuador: Whirlpool Ecuador S.A. En El Salvador: Whirlpool El Salvador S.A. de C.V. En Guatemala: Whirlpool Guatemala S.A. En México: Whirlpool México, S. de R.L. de C.V. En Puerto Rico: Whirlpool Corporation. En Panamá, Costa Rica, Honduras, Nicaragua, esta Garantía no es válida sin la firma y el sello del Distribuidor correspondiente, quien será responsable directo frente al consumidor final y por lo tanto revestirá el carácter de Garante.</p>	
Término de la garantía:	<p>Un (1) año en todos sus componentes y mano de obra a partir de la fecha en que el consumidor reciba a conformidad el producto.</p>	
KitchenAid cubrirá	<p>La mano de obra calificada y piezas de repuestos necesarias para la reparación y el buen funcionamiento del producto garantizado, siempre que éste deba ser intervenido debido a inconvenientes o fallas de funcionamiento del mismo o de sus componentes y cuando la falla se presente en condiciones normales de uso.</p>	
<p>Esta Garantía no comprende:</p> <ul style="list-style-type: none"> A. Daños ocasionados por la instalación incorrecta, inapropiada o ilegal del producto o por la instalación y/o corrección de una instalación deficiente efectuada por terceros no autorizados por el Garante. B. Daños ocasionados al producto y/o a cualquier otra parte y/o repuesto del producto por voltaje inadecuado, instalaciones eléctricas defectuosas y/o fluctuaciones de corriente eléctrica. C. Daños ocasionados por elementos extraños al producto (Ej: utensilios de cocina). D. Daños por el uso indebido de limpiadores químicos o abrasivos, no destinados o recomendados para la limpieza de electrodomésticos. E. Daños en partes de vidrio, porcelana, partes plásticas, de hule o de goma, pintura y en general los daños de las partes estéticas del producto, causadas por el deterioro normal del producto o su mal uso. F. Daños causados u ocasionados por: el deterioro normal del producto o uso incorrecto o mal uso; accidente o cualquier hecho de la naturaleza o humano que pueda ser considerado como caso fortuito o fuerza mayor; golpes, caídas y/o rayaduras; transporte y/o a la manipulación de un tercero no autorizado; roedores, insectos o cualquier otro animal. 		

GARANTÍA Y SERVICIO

- G. Fallas en los bombillos o lámparas en aquellos productos que tengan iluminación interna.
- H. Reparaciones del producto por alguna persona NO autorizada por el Garante y/o uso de piezas NO originales.
- I. Los gastos de fletes / transporte y/o entrega del producto a los efectos de la reparación del producto cuando los mismos no hayan sido autorizados por el Garante.
- J. La reposición de accesorios que acompañen al producto.

Las especificaciones técnicas, condiciones de instalación, uso y mantenimiento del producto, así como las de su reparación y el modo de hacer efectiva la Garantía otorgada en el presente Certificado de Garantía - incluyendo los contactos para la adquisición o compra de repuestos legítimos – se encuentran detalladas en este Manual de Uso. La solicitud de cumplimiento de ésta Garantía se podrá efectuar de forma personal y/o telefónica y/o por correo electrónico al Centro de Atención al Cliente del Garante.

Para México la garantía no es efectiva únicamente en los siguientes casos:

- A. Cuando el producto ha sido utilizado en condiciones distintas a las normales.
- B. Cuando el producto no ha sido operado de acuerdo con su correspondiente Manual de Uso y Cuidado.
- C. Cuando el producto ha sido alterado o reparado por personas o establecimientos no autorizados por Whirlpool.

CERTIFICADO DE GARANTÍA DE PEQUEÑOS ELECTRODOMÉSTICOS DE LA MARCA KITCHENAID

Derechos del Beneficiario / Titular:

- El Garante se compromete a reparar el producto garantizado en un plazo de treinta (30) días hábiles contados a partir de la fecha de la solicitud de reparación, salvo eventuales demoras en el embarque de repuestos, cuando los mismos provengan del extranjero o en la falta de provisión y/o existencia de los mismos por razones externas al Garante. En todo caso, se informará al Beneficiario / Titular oportunamente sobre las eventuales demoras que pudieran afectar el plazo de reparación del producto garantizado.
- El Beneficiario / Titular de la Garantía contenida en el presente Certificado podrá ceder la misma junto al producto garantizado durante el término de su vigencia; en este caso, el Garante sólo reconocerá al nuevo Beneficiario de ella, el tiempo de vigencia pendiente, siempre y cuando el usuario muestre el comprobante de compra para validar la vigencia de la garantía.

Las condiciones de validez de la garantía están sujetas a que el producto garantizado:

- Sea utilizado en condiciones normales en un todo de acuerdo con las especificaciones, términos y condiciones indicadas en el Manual de Uso del que este Certificado de Garantía es parte integrante.
- Sea instalado y usado conforme a las instrucciones y recomendaciones establecidas en el Manual de Uso.
- Sea mantenido protegido de los efectos del clima (Ej: calor, humedad, frío, lluvia).

Nota importante:

El Garante no se hace responsable por ningún daño y/o perjuicio material y/o personal, directo y/o indirecto que pudiesen sufrir el adquirente, consumidor y/o terceros en relación al producto garantizado, originados en el no seguimiento de las indicaciones establecidas en el Manual de Uso del producto garantizado por la presente y del cual este Certificado de Garantía forma parte integrante, y en especial originadas en el no cumplimiento de las normas y reglamentaciones de control vigentes en relación a las instalaciones domiciliarias.

GARANTÍA Y SERVICIO

La presente Garantía no constituye y en ningún caso podrá ser interpretada como una prórroga o plazo adicional en los términos y condiciones de la garantía legal del producto establecida por la ley local. La presente Garantía no extiende ni otorga al Beneficiario/Titular de ésta, más derechos que aquellos expresamente señalados en este documento. Ello sin perjuicio de la Garantía Legal que cada país reconozca, la que será efectiva según los términos y plazos de la ley local aplicable en caso de divergencias.

La Garantía otorgada a través del presente Certificado de Garantía reviste el carácter de legal únicamente por el plazo estipulado localmente por ley como tal. En tal sentido, reviste el carácter de convencional respecto del plazo otorgado más allá del término mínimo exigido por la normativa aplicable en cada país.

IDENTIFICACION E INDIVIDUALIZACION DEL PRODUCTO	
Nombre del comprador/beneficiario de la garantía:	
Documento de identidad:	
Dirección/ Teléfono:	
Nombre del distribuidor/ Almacén:	Producto:
Dirección/ Teléfono:	Modelo:
Ciudad y País de compra:	Serie No:
Fecha de compra:	Factura No:
Fecha de entrega:	Marca:
Tamaño o capacidad (si aplica):	Material y color predeterminado

CERTIFICADO DE GARANTÍA DE PEQUEÑOS ELECTRODOMÉSTICOS DE LA MARCA KITCHENAID

Para hacer efectiva esta garantía:

- Este documento deberá ser presentado para cualquier trámite relacionado con la garantía de productos adquiridos dentro de los países que se mencionan a continuación. Si usted compró su producto en otro país, acuda a la casa comercial/distribuidor donde fue adquirido.
- El consumidor deberá mantener este documento en su poder y en un lugar seguro. En caso de extravío de la póliza, el consumidor deberá presentar su comprobante de compra para hacer válida la garantía.
- El consumidor podrá solicitar que se haga efectiva la garantía que ampara este certificado al distribuidor donde adquirió el producto, presentando su producto con esta póliza llenada con los datos solicitados en la sección "Individualización del producto garantizado" y debidamente sellada por el distribuidor que la vendió.
- El consumidor podrá solicitar que se haga efectiva la garantía que ampara esta póliza al fabricante del producto en los domicilios y/o teléfonos siguientes:

GARANTÍA Y SERVICIO

México Lugar donde también podrá obtener las partes, componentes, consumibles y accesorios originales. Dirección: Antigua Carretera a Roma Km 9, Col. El Milagro, Apodaca, N.L. México 66634 Línea telefónica gratuita nacional: 01800-0022-767 Horarios de Atención: Lunes a Viernes de 8:00 h a 19:00 h, Sábado de 8:00 h a 17:00 h, Domingo de 10:00 h a 17:00 h www.kitchenaid.com.mx Para México: los gastos de transportación dentro de nuestra red de servicio derivados del cumplimiento de la garantía son sin costo alguno.	El Salvador, Costa Rica, Panamá, Honduras y Nicaragua Lo invitamos a revisar los datos del Garante en el sello colocado por el Distribuidor. Si tiene alguna consulta respecto de los Distribuidores oficiales o sus datos, contáctenos a través de los medios señalados a continuación: En El Salvador: Línea telefónica +503 22119002. Dirección: Calle Alegría y Boulevard Santa Elena - Edificio Interlial - Nivel 2 -Antiguo Cuscatlán, San Salvador, El Salvador. En Costa Rica: Línea gratuita nacional 08-000-571-029 En Panamá: Línea gratuita nacional : 008-000-570-081 Horarios de atención: Lunes a viernes de 8:00 a.m. a 6:00 p.m. y sábados de 8:00 a.m. a 2:00 p.m. E-mail: kitchenaid_cam@whirlpool.com Sitio web: www.kitchenaid-ca.com
Guatemala Dirección: 18 Calle 24 – 69 Zona 10 Empresarial Zona Pradera Torre 3 Nivel 14 - Ciudad de Guatemala, Guatemala Línea única nacional: (502) 24700858 Horarios de atención: Lunes a Viernes de 8:00 a.m. a 6:00 p.m. Sábados de 8:00 a.m. a 2:00 p.m. E-mail: kitchenaid_cam@whirlpool.com www.kitchenaid-ca.com	Colombia Dirección: Calle 99 No. 10 - 19 Piso 6, Bogotá D.C. En Bogotá: 4049191 Línea telefónica gratuita nacional: 01-8000 115243 Horarios de atención: Lunes a Viernes de 8:00 a.m. a 6:00 p.m. y sábados de 8:00 a.m. a 2:00 p.m. E-mail: contactocolombia@whirlpool.com Sitio web: www.kitchenaid.com.co
Venezuela Por favor, lo invitamos a chequear los datos del Garante en el sello colocado por el Distribuidor. Si tiene alguna consulta respecto de los Distribuidores oficiales o sus datos, contáctenos a través de los medios señalados a continuación. Línea telefónica gratuita nacional : 800 9447 565 Horario de atención: lunes a viernes de 8:00 am a 5:00 pm E-mail: contactovenezuela@whirlpool.com	Ecuador Dirección: Av. De las Américas s/n Eugenio Almazan, Edificio Las Américas, Guayaquil, Ecuador. Línea telefónica gratuita nacional 1800 344782 Horarios de atención: Lunes a viernes de 8:00 a.m. a 6:00 p.m. y sábados de 8:00 a.m. a 2:00 p.m. E-mail: contactoecuador@whirlpool.com Sitio web: www.kitchenaid.com.ec
Puerto Rico Dirección: Corporate Office Park #42 Road #20 Suite 203 - Guaynabo - San Juan 00966 En la Ciudad de San Juan: 1-787-999-7400 Horario de atención: Lunes a viernes de 8:00 am a 5:00 pm E-mail: contactopuertorico@whirlpool.com Sitio web: www.kitchenaid.com	República Dominicana Lo invitamos a revisar los datos del Garante en el sello colocado por el Distribuidor. Si tiene alguna consulta respecto de los Distribuidores oficiales o sus datos, contáctenos a través de los medios señalados a continuación: Línea de atención: 1-809-200-9990 Horario de atención: lunes a viernes de 8:00 am a 5:00 pm E-mail: contactorepublicadominicana@whirlpool.com Consulte también nuestros sitios web: www.kitchenaid.com.do

DISCOVER MORE. DÉCOUVREZ PLUS. DESCUBRA MÁS.
[KITCHENAID.COM/QUICKSTART](https://www.kitchenaid.com/quickstart)



PRODUCT QUESTIONS OR RETURNS

QUESTIONS SUR LE PRODUIT OU LES RETOURS

PREGUNTAS SOBRE EL PRODUCTO O DEVOLUCIONES

USA: 1.800.541.6390 | [KitchenAid.com](https://www.kitchenaid.com)

CANADA: 1.800.807.6777 | [KitchenAid.ca](https://www.kitchenaid.ca)

MEXICO: [KitchenAid.com.mx](https://www.kitchenaid.com.mx)

LATIN AMERICA: [KitchenAid-Latam.com](https://www.kitchenaid-latam.com)

KitchenAid[®]

®/™ ©2019 KitchenAid. All rights reserved. Used under license in Canada.

Tous droits réservés. Utilisé sous licence au Canada.

Todos los derechos reservados. Usada en Canadá bajo licencia.