

beurer

UB 53 / UB 56 XXL

UB 53



UB 56 XXL



EN	Heated underblanket	
	Instruction for Use.....	2
HI	हीटेड अंडरब्लेकेट	
	इस्तेमाल के लिए निर्देश.....	9

CE



Read these instructions for use carefully. Observe the warnings and safety notes. Keep these instructions for use for future reference. Make the instructions for use accessible to other users. If the device is passed on, provide the instructions for use to the next user as well.





Table of contents

1. Items included in the package 3	4.5 Automatic switch-back..... 6
1.1 Description 3	4.6 Automatic switch-off..... 7
2. Important instructions	4.7 Switching off..... 7
Retain for future use 3	5. Cleaning and maintenance..... 7
3. Intended use..... 5	6. Storage..... 7
4. Operation..... 5	7. Disposal..... 8
4.1 Safety..... 5	8. What if there are problems? 8
4.2 Initial use..... 6	9. Technical data 8
4.3 Switching on..... 6	10. Guarantee / service 8
4.4 Setting the temperature..... 6	

Explanation of symbols

The following symbols are used on the device, in these instructions for use, on the packaging and on the type plate for the device:

	WARNING: Warning of risks of injury or health hazards		
	CAUTION: Safety information about possible damage to appliance/accessories		
	NOTE: Important information		
	Read the instructions		Do not insert pins
	Do not use folded or rucked		Not to be used by very young children (0 - 3 years)
	Manufacturer		
	The device has double protective insulation and therefore complies with protection class 2.		
	Please dispose of the device in accordance with EC Directive – WEEE (Waste Electrical and Electronic Equipment).		
	Marking to identify the packaging material. A = Material code, B = Material number: 1-7 = Plastics, 20-22 = Paper and cardboard		
	This product satisfies the requirements of the applicable European and national directives.		
	Manufacturer code for production data		

 <p>STANDARD 100 Special Articles 06.0.43510 Hohenstein (HT)</p> <p>www.oeko-tex.com</p>	<p>The textiles used for this device meet the stringent human ecological requirements of Oeko Tex Standard 100, as verified by Hohenstein Research Institute.</p>		
	<p>Wash at a maximum temperature of 30 °C, Very gentle wash</p>		<p>Do not iron</p>
	<p>Do not dry-clean</p>		<p>Do not dry in a tumble dryer</p>

1. Items included in the package

Check that the exterior of the cardboard delivery packaging is intact and make sure that all contents are present. Before use, ensure that there is no visible damage to the device or accessories and that all packaging material has been removed. If you have any doubts, do not use the device and contact your retailer or the specified Customer Service address.

- 1 Heated underblanket
- 1 Control
- 1 Operating instructions

1.1 Description

1. Supply plug
2. Supply cord
3. Control
4. Slider for ON/OFF
5. Illuminated temperature settings
6. △-Button to increase the temperature
7. ▽-Button to decrease the temperature
8. Plug-in coupling

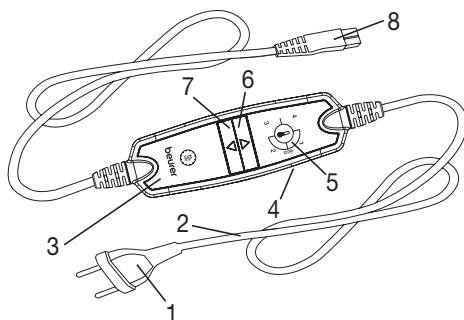

2. Important instructions

Retain for future use

WARNING

- Non-observance of the following notes may result in personal injury or material damage (electric shock, skin burns, fire). The following safety and hazard information is not only intended to protect your health and the health of others, it should also protect the product. For this reason, pay attention to these safety notes and include these instructions when handing over the product to others.
- This heated underblanket must not be used by persons who are not sensitive to heat or by other vulnerable persons who may not be able to react to overheating (e.g. diabetics, people with skin alterations due to illness or scarred tissue in the application area, after taking pain relief medication or alcohol).
- This heated underblanket must not be used by very young children (0-3 years old) as they are unable to respond to overheating.

- This heated underblanket can be used by children older than 3 and younger than 8 years of age provided they are supervised. For this, the control must always be set to the minimum temperature.
- This heated underblanket may be used by children over the age of 8 and by people with reduced physical, sensory or mental skills or a lack of experience or knowledge, provided that they are supervised or have been instructed on how to use the heated underblanket safely, and are fully aware of the consequent risks of use.
- Children must not play with the heated underblanket.
- Cleaning and user maintenance must not be performed by children unless supervised.
- This heated underblanket is not designed for use in hospitals.
- This heated underblanket is only intended for domestic/private use, not for commercial use.
- Do not insert pins.
- Do not use folded or rucked.
- Do not use if wet.
- Before using it on an adjustable bed, check that the heated underblanket and the cables are not, for example, trapped in a hinge or bunched up.
- This heated underblanket may only be used in conjunction with the control specified on the label.
- This heated underblanket must only be connected to the mains voltage that is specified on the label.
- If the heated underblanket is being used over several hours, we recommend that you set the lowest temperature setting on the control to avoid the body overheating and thereby any potential burns to the skin or heat stroke.
- The electrical and magnetic fields emitted by this heated underblanket may interfere with the function of a pacemaker. However, they are still well below the limits: electrical field strength: max. 5000 V/m, magnetic field strength: max. 80 A/m, magnetic flux density: max. 0.1 millitesla. Please therefore consult your doctor and the manufacturer of your pacemaker before using this heated underblanket.
- Do not pull, twist or make sharp bends in the cables.
- If the cable and control of the heated underblanket are not positioned properly, there may be a risk of becoming entangled in, being strangled by, tripping over, or stepping on the cable and control. The user must ensure that excess lengths of cable, and cables in general, are safely routed.

- Please check this heated underblanket frequently for signs of wear and tear or damage. If any such signs are evident, if the heated underblanket has been used incorrectly or if it no longer heats up, it must be checked by the manufacturer before being switched on again.
- Under no circumstances should you open or repair the heated underblanket (including the accessories) yourself because faultless functionality can no longer be guaranteed thereafter. Failure to observe this will invalidate the warranty.
- If the mains connection cable of this heated underblanket is damaged, it must be disposed of. If it cannot be removed, the heated underblanket must be disposed of.
- Do not expose control and cables to direct sunlight.
- When this heated underblanket is switched on:
 - Do not place any sharp objects on it
 - Do not place any heat sources, such as hot water bottles, heat pads or similar, on it
- The electronic components in the control warm up when the heated underblanket is in use. For this reason, the control must never be covered or placed on the heated underblanket when it is in use.
- Allow the heated underblanket to cool down before storing it away. Otherwise the heated underblanket may get damaged.
- To avoid severe creasing in the heated underblanket, do not place any objects on top of it while it is being stored. Otherwise material damage may occur.
- It is essential to observe the information relating to the following chapters: Operation, Cleaning and maintenance, Storage.
- If you should have any questions about using our devices, please contact our Customer Services department.

3. Intended use



CAUTION

This heated underblanket is designed for warming beds, only.

4. Operation

4.1 Safety



CAUTION

- This heated underblanket is equipped with a SAFETY SYSTEM. This sensor technology prevents the entire surface of the heated underblanket from overheating by automatically switching off the heated underblanket in the event of a fault. If the safety system has switched off the heated underblanket, the temperature setting is not illuminated any more even when the heated underblanket is switched on.
- Please note that the heated underblanket is not operable any more due to safety reasons in this case and has to be sent to the service address indicated.
- Do not connect the defective heated underblanket with another control of the same type. This would trigger a permanent switch-off via the control safety system.

4.2 Initial use

- Spread out the heated underblanket flat onto your mattress starting at the foot end.
- To operate the heated underblanket connect the control to the heated underblanket by plugging in the connector.
- Then plug in the supply plug into the mains outlet.
- Then put on your bedsheet in the usual manner so that the heated underblanket is between your mattress and the bedsheet

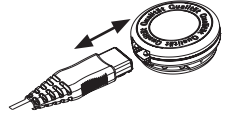

CAUTION

Make sure that the heated underblanket is spread out entirely flat and that it will not rumple up or crease when in use.



NOTE:

Lie in comfort

If the plug-in connector at shoulder level bothers you, you can rotate the electric underblanket by 180° so that the plug-in connector lies at the foot of the bed (see illustration). So that the switch is within comfortable reach of your hand, Beurer offers a switch with a longer connection cable (Item no. 108.611). This is available directly from Beurer Customer Services.

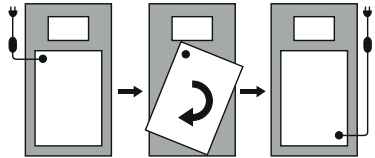

4.3 Switching on

Set the ON/OFF slider (4) to the ON (I) position to switch on the heated underblanket (see Fig. switch). The temperature settings will then light up.

4.4 Setting the temperature

To increase the temperature, press the Δ button (6). To decrease the temperature, press the ∇ button (7). After switching on the temperature setting is illuminated.

Setting 0: OFF

Setting 1: minimum heat

Setting 2-3: Individual heat

Setting 4: maximum heat



NOTE:

- The quickest way to heat up the heated underblanket is to select the highest temperature setting of the control, first.
- We strongly recommend switching on the heated underblanket approx. 30 minutes before going to bed and covering it with the quilt to prevent the warmth from escaping.



WARNING

If the heated underblanket is being used over several hours, we recommend that you set the lowest temperature setting on the control to avoid the body overheating and thereby any potential burns to the skin or heat stroke.

4.5 Automatic switch-back



NOTE:

This heated underblanket features an automatic switch-back for safety purposes. Temperature settings 4 and 3 are automatically switched to temperature setting 2 after 3 hours.

4.6 Automatic switch-off

This heated underblanket is equipped with an automatic switch-off. This turns off the heat supply 12 hours after the heated underblanket is first switched on. This is indicated by a flashing temperature setting. In order to reactivate the heated underblanket, the sliding switch (4) must initially be set to off ("0" position). After about 5 seconds it is possible to switch it on again. If the heated underblanket will not be used after timed switch-off, it should be switched off (sliding switch to position "0") and the mains plug removed from the mains socket.

4.7 Switching off

Set the ON/OFF slider (4) to the OFF (0) position to switch off the heated underblanket. After switching off the temperature setting is not illuminated any more.



NOTE:

If the heated underblanket won't be used for several days, switch it off (Slider to setting „0“/OFF) and remove the supply plug from the mains outlet.

5. Cleaning and maintenance



WARNING

Always remove the supply plug from the mains outlet and remove the control from the heated underblanket by disconnecting it at the connector. Otherwise there is a risk of an electric shock.



CAUTION

The control must never come into contact with water or other liquids, as this may cause damage.

- To clean the control, use a dry, lint-free cloth. Do not use cleaning agents containing solvent or scouring agents.
- To remove stains from the heated underblanket use a damp cloth and, if necessary, a mild cleaning agent.



CAUTION

Note that the heated underblanket must not be dry-cleaned, wrung out, machine dried or ironed. Otherwise the heated underblanket may be damaged.

- The heated underblanket is machine washable.
- Set the washing machine to a particularly gentle, 30 °C cycle (woolens programme). Use a mild detergent with dosage according to the manufacturer's instructions.
- While the heated underblanket is still damp after washing, shape it to its original form and size and place it flat over a clothes drying rack to dry.



CAUTION

- Do not attach the heated underblanket to washing lines with washing pegs or the like. Otherwise the heated underblanket may be damaged.
- Only reconnect the control to the heated underblanket after the connector and the heated underblanket are completely dry. Otherwise the heated underblanket may be damaged.



WARNING

Under no circumstances switch on the heated underblanket to dry it. Otherwise there is a risk of an electric shock.

6. Storage

When not in use we recommend to store the heated underblanket in its original packaging. For this purpose, disconnect the control from the electric underblanket by unplugging the plug-in coupling.

7. Disposal

For environmental reasons, do not dispose of the device in the household waste at the end of its useful life. Dispose of the unit at a suitable local collection or recycling point. Dispose of the device in accordance with EC Directive – WEEE (Waste Electrical and Electronic Equipment). If you have any questions, please contact the local authorities responsible for waste disposal.



8. What if there are problems?

Problem	Cause	Remedy
The temperature settings are not illuminated while - the switch is fully connected to the heated underblanket - the supply plug is connected to the mains outlet with correct function - The ON/OFF slider is switched on at the switch side („I“)	The Safety System switched off the heated underblanket irreversible	Send the heated underblanket together with the switch to the service.

9. Technical data

For technical data, see the rating plate label on the electric underblanket.

10. Guarantee / service

Further information on the warranty and warranty conditions can be found in the warranty leaflet supplied.



उपयोग के लिए इन निर्देशों को ध्यान से पढ़ें। चेतावनी और सुरक्षा टिप्पणियों का पालन करें। इन निर्देशों को भविष्य में इस्तेमाल के लिए संभालकर रखें। इस्तेमाल के लिए निर्देश को अन्य प्रयोक्ताओं के लिए सुलभ बनाएं। अगर उपकरण किसी और को दिया जाता है, तो अगले प्रयोक्ता को इस्तेमाल के लिए निर्देश भी दें।

विषय-सूची

1. पैकेज में शामिल वस्तुएं.....	10	4.5 अपने आप वापस स्विच होना	14
1.1 विवरण.....	10	4.6 अपने आप बंद होना	14
2. महत्वपूर्ण निर्देश		4.7 बंद करना	14
भविष्य के इस्तेमाल हेतु संभालकर रखें	10	5. सफ़ाई और रखरखाव.....	14
3. इस्तेमाल का उद्देश्य	12	6. स्टोरेज	15
4. संचालन	13	7. निपटान.....	15
4.1 सुरक्षा	13	8. अगर कोई समस्या हो तो क्या होगा?	15
4.2 शुरुआती इस्तेमाल.....	13	9. तकनीकी डेटा	15
4.3 चालू करना	13	10. गारंटी / सर्विस	15
4.4 तापमान सेट करना	13		

चिह्नों की व्याख्या

पैकेजिंग पर और उपकरण के लिए टाइप प्लेट पर इन निर्देशों में इस्तेमाल के लिए निम्नलिखित चिन्ह इस्तेमाल किए गए हैं:

	चेतावनी: चोट लगने या स्वास्थ्य खतरों के जोखिम की चेतावनी		
	सावधानी: उपकरण/एक्सेसरीज़ को हो सकने वाली क्षति के बारे में सुरक्षा जानकारी		
	टिप्पणी: महत्वपूर्ण जानकारी		
	निर्देश पढ़ें		इसमें पिन न डालें
	मुड़ा हुआ या उखड़ा हुआ इस्तेमाल न करें		बहुत छोटे बच्चों द्वारा इस्तेमाल नहीं करना चाहिए (0 - 3 वर्ष)
	निर्माता		
	इस उपकरण में दोहरा सुरक्षा आवरण है और इसलिए यह सुरक्षा वर्ग 2 के अनुपालन में है।		
	कृपया उपकरण का निपटान EC निर्देश - WEEE (अपशिष्ट विद्युत और इलेक्ट्रॉनिक उपकरण) के अनुसार करें।		
	पैकेजिंग सामग्री की पहचान करने के निशान। A = सामग्री कोड, B = सामग्री संख्या: 1-7 = प्लास्टिक, 20-22 = कागज और कार्डबोर्ड		
	यह उत्पाद लागू यूरोपीय और राष्ट्रीय निर्देशों की अपेक्षाएं पूरी करता है।		
	उत्पादन डेटा के लिए विनिर्माता का कोड		



इस उपकरण के लिए इस्तेमाल किया जाने वाला कपड़ा ओएको टेक्स स्टैंडर्ड 100 की कड़ी मानव पारिस्थितिक अपेक्षाएं पूरी करता है, जो होहेनस्टीन रिसर्च इंस्टीट्यूट द्वारा सत्यापित है।

	30 °C के अधिकतम तापमान पर, बहुत हल्के से धोएं		इस्त्री न करें
	ड्राइ-क्लीन न करें		ब्लीच न करें
			किसी घुमावदार ड्रायर में न सुखाएं

1. पैकेज में शामिल वस्तुएं

इस बात की जांच करें कि कार्डबोर्ड डिलिवरी पैकेजिंग बाहर से दुरुस्त है और यह सुनिश्चित कर लें कि सभी सामान मौजूद हैं। इस्तेमाल से पहले, यह सुनिश्चित करें कि डिवाइस या एक्सेसरीज में कोई क्षति नहीं दिख रही और सभी पैकेजिंग सामग्री हटा दी गई है। यदि आपको कोई संदेह हो, तो डिवाइस का उपयोग न करें और अपने खुदरा विक्रेता से या निर्दिष्ट ग्राहक सेवा पते पर संपर्क करें।

- 1 हीटेड अंडरब्लैकेट
- 1 नियंत्रण
- 1 प्रचालन के निर्देश

1.1 विवरण

1. सप्लाइ प्लग
2. सप्लाइ कॉर्ड
3. नियंत्रण
4. चालू/बंद करने के लिए स्लाइडर
5. रोशनाई वाली तापमान सेटिंग्स
6. Δ -तापमान बढ़ाने के लिए बटन
7. ∇ -तापमान घटाने के लिए बटन
8. प्लग-इन कपलिंग

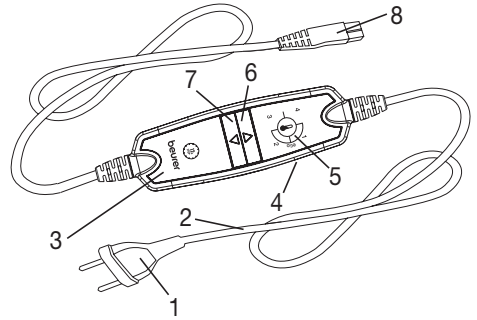

2. महत्वपूर्ण निर्देश भविष्य के इस्तेमाल हेतु संभालकर रखें

⚠ चेतावनी

- निम्नलिखित टिप्पणियों का पालन न करने से व्यक्तिगत चोट या भौतिक क्षति हो सकती है (बिजली का झटका, त्वचा जलना, आग लगना)। निम्नलिखित सुरक्षा और खतरे की जानकारी का उद्देश्य न केवल आपके स्वास्थ्य और दूसरों के स्वास्थ्य की रक्षा करना है, बल्कि इससे उत्पाद की सुरक्षा भी होनी चाहिए। इसलिए, इन सुरक्षा टिप्पणियों पर ध्यान दें और उत्पाद दूसरों को सौंपते समय ये निर्देश भी साथ में दें।
- इस हीटेड अंडरब्लैकेट का इस्तेमाल उन लोगों द्वारा नहीं किया जाना चाहिए जो गर्मी के प्रति संवेदनशील नहीं हैं या अन्य कमजोर व्यक्तियों द्वारा नहीं किया जाना चाहिए जो अति ताप पर प्रतिक्रिया करने में सक्षम नहीं हो सकते हैं (उदाहरण के लिए मधुमेह रोगी, दर्द निवारक दवा या शराब लेने के बाद, उपयोग क्षेत्र में बीमारी या उपयोग त्वचा में परिवर्तन वाले लोग)।

- बहुत छोटे बच्चों (0-3 वर्ष के) को इस हीटेड ब्लेकेट का इस्तेमाल नहीं करना चाहिए क्योंकि वे ज्यादा गरम होने पर प्रतिक्रिया करने में असमर्थ होते हैं।
- इस हीटेड ब्लेकेट का इस्तेमाल 3 वर्ष से अधिक और 8 वर्ष से कम उम्र के बच्चों द्वारा किया जा सकता है, बशर्ते उनकी देखरेख की जाए। इसके लिए नियंत्रण को हमेशा न्यूनतम तापमान पर सेट करना चाहिए।
- इस हीटेड ब्लेकेट का इस्तेमाल 8 वर्ष से अधिक उम्र के बच्चों और कम शारीरिक, संवेदी या मानसिक कौशल या अनुभव या ज्ञान की कमी वाले लोगों द्वारा किया जा सकता है, बशर्ते कि उनकी देखरेख की जाए या उन्हें सुरक्षित रूप से गरम ब्लेकेट का इस्तेमाल करने के निर्देश दिए गए हों, और वे इस्तेमाल के परिणामी जोखिमों से पूरी तरह अवगत हैं।
- बच्चों को हीटेड अंडरब्लैकेट से नहीं खेलना चाहिए।
- जब तक पर्यवेक्षण न किया जाए, सफाई और उपयोगकर्ता रखरखाव बच्चों द्वारा नहीं किया जाना चाहिए।
- यह हीटेड अंडरब्लैकेट अस्पतालों में इस्तेमाल के लिए डिज़ाइन नहीं किया गया है।
- यह हीटेड अंडरब्लैकेट केवल घरेलू/निजी इस्तेमाल के लिए है, व्यावसायिक इस्तेमाल के लिए नहीं।
- इसमें पिन न डालें।
- मुड़ा हुआ या उखड़ा हुआ इस्तेमाल न करें।
- गीला होने पर इस्तेमाल न करें।
- एक समायोज्य बिस्तर पर इसका इस्तेमाल करने से पहले, जांच लें कि हीटेड अंडरब्लैकेट और केबल, उदाहरण के लिए, एक हिंज में फंस गए हैं या गुच्छे में नहीं हैं।
- इस हीटेड अंडरब्लैकेट का इस्तेमाल केवल लेबल पर निर्दिष्ट नियंत्रण के संयोजन में किया जा सकता है।
- यह हीटेड अंडरब्लैकेट केवल उस मुख्य वोल्टेज से जुड़ा होना चाहिए जो लेबल पर निर्दिष्ट है।
- यदि हीटेड अंडरब्लैकेट का कई घंटों तक उपयोग किया जा रहा है, तो हम अनुशंसा करते हैं कि आप शरीर को अत्यधिक गरम होने से बचाने के लिए न्यूनतम तापमान सेटिंग सेट करें और इस प्रकार त्वचा या हीट स्ट्रोक की संभावित जलन से बचें।
- इस हीटेड अंडरब्लैकेट द्वारा उत्सर्जित विद्युत और चुंबकीय क्षेत्र पेसमेकर के कार्य में बाधा उत्पन्न कर सकते हैं। वैसे, वे अब भी सीमा से काफी नीचे हैं: विद्युत प्रभाव की दृढ़ता: अधिकतम 5000 V/m, चुंबकीय प्रभाव की दृढ़ता: अधिकतम 80 A/m, चुंबकीय प्रवाह घनत्व: अधिकतम 0.1 मिलीटेसला। इसलिए इस हीटेड अंडरब्लैकेट का इस्तेमाल करने से पहले कृपया अपने डॉक्टर और अपने पेसमेकर के विनिर्माता से परामर्श लें।
- केबल्स में खींचना, मरोड़ना या तेज मोड़ ऐसा न करें।

- अगर केबल और हीटेड अंडरब्लैकेट का नियंत्रण ठीक से नहीं रखा गया है, तो इसमें उलझने, गला घुटने, ठोकर खाने या केबल और नियंत्रण पर पैर रखने का जोखिम हो सकता है। प्रयोक्ता को यह सुनिश्चित करना चाहिए कि केबल की अतिरिक्त लंबाई, और सामान्य रूप से केबल भी सुरक्षित रूप से रूट किए गए हों।
- टूट-फूट या क्षति के संकेतों के लिए कृपया इस हीटेड अंडरब्लैकेट की बार-बार जांच करें। अगर ऐसे कोई संकेत दिखते हैं, अगर हीटेड अंडरब्लैकेट का गलत तरीके से इस्तेमाल किया गया है या अगर यह अब गर्म नहीं होता है, तो इसे फिर से चालू करने से पहले निर्माता द्वारा जांचना चाहिए।
- किसी भी परिस्थिति में आपको हीटेड अंडरब्लैकेट (सामान सहित) को स्वयं नहीं खोलना चाहिए या मरम्मत नहीं करनी चाहिए क्योंकि इसके बाद दोषरहित कार्यक्षमता की गारंटी नहीं दी जा सकती है। इसका पालन न करने पर वारंटी अवैध हो जाएगी।
- यदि इस हीटेड अंडरब्लैकेट की मुख्य कनेक्शन केबल क्षतिग्रस्त हो जाती है, तो इसे अवश्य ही नष्ट कर देना चाहिए। अगर इसे हटाया नहीं जा सकता, तो हीटेड अंडरब्लैकेट का ही निपटान कर देना चाहिए।
- सीधे सूर्य की रोशनी में कंट्रोल और केबल्स को उजागर न करें।
- जब इस हीटेड अंडरब्लैकेट को चालू किया जाता है:
 - उस पर कोई नुकीली चीज़ न रखें
 - उस पर गर्मी का कोई भी स्रोत, जैसे गर्म पानी की बोतलें, हीट पैड या इसी तरह की कोई अन्य चीज़ न रखें
- नियंत्रण में इलेक्ट्रॉनिक घटक तब गर्म हो जाते हैं जब हीटेड अंडरब्लैकेट का उपयोग किया जाता है। इसलिए, नियंत्रण को कभी भी ढंकना नहीं चाहिए या इस्तेमाल में होने पर उसे हीटेड अंडरब्लैकेट पर नहीं रखा जाना चाहिए।
- दूर स्टोर करने से पहले हीटेड अंडरब्लैकेट को ठंडा होने दें। ऐसा न करने पर हीटेड अंडरब्लैकेट क्षतिग्रस्त हो सकता है।
- हीटेड अंडरब्लैकेट में क्रीज़िंग से बचने के लिए, उसे स्टोर करते समय उसके ऊपर कोई चीज़ न रखें। ऐसा न करने पे वस्तु क्षतिग्रस्त हो सकता है।
- निम्नलिखित अध्यायों से संबंधित जानकारी देखना ज़रूरी है: प्रचालन, सफाई और रखरखाव, भंडारण।
- अगर हमारे उपकरणों के इस्तेमाल के बारे में आपके कोई प्रश्न हों, तो कृपया हमारे ग्राहक सेवा विभाग से संपर्क करें।

3. इस्तेमाल का उद्देश्य



सावधानी

यह हीटेड अंडरब्लैकेट केवल बेड्स को गरम करने के लिए बनाया गया है।

4. संचालन

4.1 सुरक्षा



सावधानी

- यह हीटिड अंडरब्लैकेट एक सुरक्षा प्रणाली से लैस है। यह सेंसर टेक्नोलॉजी, खराबी की स्थिति में हीटिड अंडरब्लैकेट को अपने आप बंद उसकी पूरी सतह को ओवरहीटिंग से बचाती है। अगर सुरक्षा प्रणाली ने हीटिड अंडरब्लैकेट को बंद कर दिया है, तो हीटिड अंडरब्लैकेट को चालू करने पर भी तापमान सेटिंग चमकती नहीं है।
- कृपया ध्यान दें कि इस मामले में सुरक्षा कारणों से हीटिड अंडरब्लैकेट अब काम नहीं करेगा और उसे दिए गए सेवा पते पर भेजा जाना चाहिए।
- दोषपूर्ण हीटिड अंडरब्लैकेट को उसी प्रकार के किसी अन्य नियंत्रण से न जोड़ें। यह नियंत्रण सुरक्षा प्रणाली के माध्यम से स्थायी रूप से बंद होने की स्थिति में चला जाएगा।

4.2 शुरुआती इस्तेमाल

- हीटिड अंडरब्लैकेट फ्लैट को अपने गद्दे पर फुट एंड से शुरू करके फैलाएं।
- हीटिड अंडरब्लैकेट को संचालित करने के लिए नियंत्रण को कनेक्टर में प्लग करके हीटिड अंडरब्लैकेट से कनेक्ट करें।
- फिर आपूर्ति प्लग को मेन्स आउटलेट में डाल दें।
- फिर अपनी चादर को सामान्य तरीके से लगाएं ताकि हीटिड अंडरब्लैकेट आपके गद्दे और चादर के बीच रहे

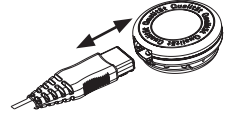

सावधानी

यह सुनिश्चित करें कि हीटिड अंडरब्लैकेट पूरी तरह से सपाट फैला हो और इस्तेमाल में होने पर यह ऊपर नहीं उठेगा या क्रीज नहीं करेगा।



टिप्पणी:

आराम से लें

अगर कंधे के स्तर पर प्लग-इन कनेक्टर आपको परेशान करता है, तो आप इलेक्ट्रिक अंडरब्लैकेट को 180° तक घुमा सकते हैं ताकि प्लग-इन कनेक्टर बेड के तल पर रहे (चित्रण देखें)। ताकि स्विच आपके हाथ की आरामदायक पहुंच में रहे, Beurer एक लंबे कनेक्शन केबल के साथ एक स्विच प्रदान करता है (वस्तु संख्या 108.584)। यह सीधे Beurer ग्राहक सेवा से उपलब्ध है।

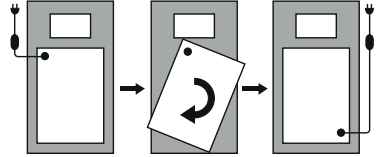

4.3 चालू करना

हीटिड अंडरब्लैकेट को चालू करने के लिए चालू/बंद स्लाइडर (4) को चालू (I) स्थिति पर सेट करें (आकृति वाली स्विच देखें)। तापमान सेटिंग तब दिखाई देने लगेगी।

4.4 तापमान सेट करना

तापमान बढ़ाने के लिए, बटन (6) दबाएँ।△ तापमान घटाने के लिए, बटन (7) दबाएँ।▽ स्विच चालू करने के बाद तापमान सेटिंग दिखाई देने लगती है।

- सेटिंग 0: बंद
सेटिंग 1: न्यूनतम हीट
सेटिंग 2-3: व्यक्तिगत हीट
सेटिंग 4: अधिकतम हीट



टिप्पणी:

- हीटिड अंडरब्लैकेट को गरम करने का सबसे तेज़ तरीका यह है कि पहले नियंत्रण की उच्चतम तापमान सेटिंग चुनी जाए।
- हम दृढ़ता से सलाह देते हैं कि सोने से लगभग 30 मिनट पहले हीटिड अंडरब्लैकेट को चालू कर दें और गर्मी को बचने से रोकने के लिए इसे रखाई से ढक दें।



चेतावनी

आगर हीटेड अंडरब्लैकैट का इस्तेमाल कई घंटों से किया जा रहा है, तो हमारा यह सुझाव है कि आप शरीर को अधिक गरम होने से बचाने के लिए नियंत्रण पर सबसे कम तापमान सेटिंग सेट करें ताकि त्वचा की संभावित जलन या हीट स्ट्रोक से बचा जा सके।

4.5 अपने आप वापस स्विच होना



टिप्पणी:

इस हीटेड अंडरब्लैकैट में सुरक्षा प्रयोजनों के लिए स्वचालित स्विच-बैक की सुविधा है। 3 घंटे के बाद तापमान सेटिंग 4 और 3 स्वचालित रूप से तापमान सेटिंग 2 पर स्विच हो जाती हैं।

4.6 अपने आप बंद होना

यह हीटेड अंडरब्लैकैट स्वचालित स्विच-ऑफ से सज्जित है। यह हीटेड अंडरब्लैकैट को पहली बार चालू करने के 12 घंटे बाद हीट की आपूर्ति बंद कर देता है। यह चमकती तापमान सेटिंग द्वारा इंगित किया जाता है। हीटेड अंडरब्लैकैट को फिर से सक्रिय करने के लिए, स्लाइडिंग स्विच (4) को शुरू में बंद ("0" स्थिति) पर सेट करना होगा। लगभग 5 सेकंड के बाद इसे फिर से चालू कर सकते हैं। यदि समयबद्ध स्विच-ऑफ के बाद हीटेड अंडरब्लैकैट का इस्तेमाल नहीं किया जाएगा, तो इसे बंद कर दिया जाना चाहिए (स्विच को "0" स्थिति पर स्लाइड करे) और मेन्स प्लग को मेन्स सॉकेट से हटा दिया जाना चाहिए।

4.7 बंद करना

हीटेड अंडरब्लैकैट को बंद करने के लिए चालू/बंद स्लाइडर (4) को बंद (0) स्थिति पर सेट करें। स्विच ऑफ करने के बाद तापमान सेटिंग फिर रोशन नहीं होती।



टिप्पणी:

यदि हीटेड अंडरब्लैकैट का इस्तेमाल कई दिन तक नहीं किया जाएगा, तो इसे बंद कर दें (स्लाइडर को „0“/बंद सेटिंग पर ले जाएँ) और मेन्स आउटलेट से सफ़ाई प्लग निकाल दें।

5. सफ़ाई और रखरखाव



चेतावनी

हमेशा मेन्स आउटलेट से आपूर्ति प्लग निकाल दें और कनेक्टर से अलग करके हीटेड अंडरब्लैकैट से नियंत्रण हटा दें। नहीं तो बिजली का झटका लगने का खतरा रहता है।



सावधानी

नियंत्रण कभी भी पानी या अन्य द्रव्यों के संपर्क में न आए, क्योंकि इससे नुकसान हो सकता है।

- नियंत्रण साफ करने के लिए सूखे, साबूत कपड़े का इस्तेमाल करें। सॉल्वेंट या घिसाई तत्वों वाले सफ़ाई एजेंट इस्तेमाल न करें।
- हीटेड अंडरब्लैकैट से दाग हटाने के लिए एक नम कपड़े का उपयोग करें और यदि आवश्यक हो तो एक हल्के सफ़ाई एजेंट का उपयोग करें।



सावधानी

ध्यान दें कि हीटेड अंडरब्लैकैट को ड्राई-क्लीन, निचोड़ना, मशीन में सुखाना या इस्त्री नहीं करना चाहिए। नहीं तो हीटेड अंडरब्लैकैट क्षतिग्रस्त हो सकता है।

- हीटेड अंडरब्लैकैट मशीन से धोने योग्य है।
- वाशिंग मशीन को विशेष रूप से सौम्य, 30 °C चक्र (ऊनी प्रोग्राम) पर सेट करें। निर्माता के निर्देशों के अनुसार मात्रा के साथ कोई हल्का डिटरजेंट इस्तेमाल करें।
- वैसे तो हीटेड अंडरब्लैकैट धोने के बाद गीला ही रहता है, तो भी इसे उसका मूल रूप और आकार दें और इसे सुखाने के लिए कपड़े सुखाने वाली रैक के ऊपर सपाट रखें।



सावधानी

- हीटेड अंडरब्लैकेट को वाशिंग पेस या इस तरह की अन्य चीजों के साथ वॉशिंग लाइनों से न जोड़ें। नही तो हीटेड अंडरब्लैकेट क्षतिग्रस्त हो सकता है।
- कनेक्टर और हीटेड अंडरब्लैकेट के पूरी तरह से सूख जाने के बाद ही नियंत्रण को गर्म अंडरब्लैकेट से फिर से कनेक्ट करें। नही तो हीटेड अंडरब्लैकेट क्षतिग्रस्त हो सकता है।



चेतावनी

किसी भी परिस्थिति में सुखाने के लिए हीटेड अंडरब्लैकेट को चालू न करें। नहीं तो बिजली का झटका लगने का खतरा रहता है।

6. स्टोरेज

जब इस्तेमाल में न हो तो हमारा यह सुझाव है कि हीटेड अंडरब्लैकेट को उसकी मूल पैकेजिंग में ही भंडारित करें। इस उद्देश्य से, प्लग-इन कपलिंग निकालकर इलेक्ट्रिक अंडरब्लैकेट से नियंत्रण को अलग कर दें।

7. निपटान

पर्यावरण संबंधी कारणों से, उपकरण खराब होने पर उसे घरेलू कचरे में न फेंकें। उपकरण को किसी उपयुक्त स्थानीय संग्रह या पुनश्चक्रण केंद्र को सौंप दें। उपकरण को EC के निर्देश WEEE (विद्युत और इलेक्ट्रॉनिक के अपशिष्ट उपकरण) के अनुसार निपटान करें। अगर आपके कोई सवाल हों, तो कृपया अपशिष्ट निपटान के लिए जिम्मेदार स्थानीय अधिकारियों से संपर्क करें।



8. अगर कोई समस्या हो तो क्या होगा?

समस्या:	कारण	उपाय
तापमान सेटिंग्स तब नहीं चमकती हैं जब – स्विच पूरी तरह से हीटेड अंडरब्लैकेट से जुड़ा हो – सप्लाई प्लग सही फंक्शन के साथ मेन्स आउटलेट से जुड़ा हो। – चालू/बंद स्लाइडर को स्विच साइड ("I") पर स्विच ऑन किया जाता है	सुरक्षा प्रणाली ने हीटेड अंडरब्लैकेट को फिर शुरू न होने के तौर पर बंद कर दिया	स्विच के साथ हीटेड अंडरब्लैकेट को सर्विस के लिए भेजें।

9. तकनीकी डेटा

तकनीकी डेटा के लिए, इलेक्ट्रिक अंडरब्लैकेट पर रेटिंग प्लेट लेबल देखें।

10. गारंटी / सर्विस

वारंटी और वारंटी शर्तों के बारे में अधिक जानकारी प्रदान की गई वारंटी पुस्तिका में देखी जा सकती है।

