

MAYTAG NEPTUNE® DRYER

USE & CARE GUIDE

TABLE OF CONTENTS

- Safety Instructions 1-2
- Dryer Exhaust Tips 3
- Operating Tips..... 4
- Control Panel.....5
- Using the Controls..... 6-18
- Using Help..... 15-18
- Pop Up Windows..... 18
- Special Laundry Tips 19
- Care & Cleaning 20
- Before You Call 21
- Drying Accessories 22
- Warranty..... 23
- Guide de utilisation et d'entretien..... 24
- Guía de Uso y Cuidado..... 48

Pour obtenir un affichage en français ou en espagnol, appuyer sur la touche Help (Aide), puis sur la zone (Sélection des préférences) et sélectionner la langue de votre choix.
 Para cambiar el idioma de la pantalla a español o francés, oprima la tecla Help (Ayuda), oprima Select Preferences (Seleccionar Preferencias) y seleccione el idioma preferido.



Welcome

Welcome and congratulations on your purchase of a Maytag Neptune® dryer! Your complete satisfaction is very important to us. For best results, we suggest reading this material to help acquaint you with proper operating and maintenance procedures.

Should you need assistance in the future, it is helpful to:

- 1) Have complete model and serial number identification of your dryer. This is located on a data plate in the lower center of the door opening.

Date of Purchase _____
Model Number _____
Serial Number _____

- 2) **IMPORTANT: Keep this guide and the sales receipt in a safe place for future reference. Proof of original purchase date is needed for warranty service.**

If you have questions, write us (include your model, serial number and phone number) or call:

Maytag ServicesSM
1-800-688-9900 USA
1-800-688-2002 CANADA
1-800-688-2080 USA TTY
(for deaf, hearing impaired or speech impaired)
(Mon.–Fri., 8am–8pm Eastern Time)
<http://www.maytag.com>

For service and warranty information, see page 23.

NOTE: In our continuing effort to improve the quality of our appliances, it may be necessary to make changes to the appliance without revising this guide.

IMPORTANT SAFETY INSTRUCTIONS

read before operating your dryer

What you need to know about safety instructions

Warning and Important Safety Instructions appearing in this manual are not meant to cover all possible conditions and situations that may occur. Common sense, caution, and care must be exercised when installing, maintaining or operating appliance.

Always contact your manufacturer about problems or conditions you do not understand.

RECOGNIZE SAFETY SYMBOLS, WORDS, LABELS

WARNING

WARNING – Hazards or unsafe practices which **COULD** result in severe personal injury or death.

CAUTION

CAUTION – Hazards or unsafe practices which **COULD** result in minor personal injury.

WARNING

For your safety, the information in this manual must be followed to minimize the risk of fire or explosion or to prevent property damage, personal injury or death.

- Do not store or use gasoline or other flammable vapors and liquids in the vicinity of this or any other appliance.

WHAT TO DO IF YOU SMELL GAS

- Do not try to light any appliance.
- Do not touch any electrical switch.
- Do not use any phone in your building.
- Clear the room, building or area of all occupants.
- Immediately call your gas supplier from a neighbor's phone. Follow the gas supplier's instructions.
- If you cannot reach your gas supplier, call the fire department.

Installation and service must be performed by a qualified installer, service agency or the gas supplier.

WARNING

To reduce the risk of fire, explosion, electric shock property damage or injury to persons when using your appliance, follow basic precautions, including the following:

- 1) Read all instructions before using the appliance.

- 2 To avoid the possibility of fire or explosion:
 - Do not dry items that have been previously cleaned in, washed in, soaked in, or spotted with gasoline, dry-cleaning solvents, other flammable or explosive substances as they give off vapors that could ignite or explode. Any material on which you have used a cleaning solvent, or which is saturated with flammable liquids or solids, should not be placed in the dryer, until all traces of these flammable liquids or solids and their fumes have been removed. There are many highly flammable items used in homes, such as: acetone, denatured alcohol, gasoline, kerosene, some liquid household cleaners, some spot removers, turpentine, waxes and wax removers.
 - Items containing foam rubber (may be labeled latex foam) or similarly textured rubber-like materials must not be dried on a heat setting. Foam rubber materials when heated, can under certain circumstances produce fire by spontaneous combustion.
- 3 Do not allow children to play on or in the appliance. Close supervision of children is necessary when the appliance is used near children.
- 4 Before the appliance is removed from service or discarded, remove the door to the drying compartment.
- 5 Do not reach into the appliance if the drum is moving.
- 6 Do not install or store this appliance where it will be exposed to the weather.
- 7 Do not tamper with controls.
- 8 Do not repair or replace any part of the appliance or attempt any servicing unless specifically recommended in published user-repair instructions that you understand and have the skills to carry out.
- 9 Do not use fabric softeners or products to eliminate static unless recommended for dryer use by the manufacturer of the fabric softener or product.
- 10 Clean the lint screen before or after each load.
- 11 Keep the area around the exhaust opening and surrounding areas free from lint accumulation, dust and dirt.
- 12 The interior of the dryer and exhaust duct should be cleaned periodically by qualified service personnel.
- 13 This appliance must be properly grounded. Never plug the appliance cord into a receptacle which is not grounded adequately and in accordance with local and national codes. See installation instructions for grounding this appliance.
- 14 Do not sit on top of the clothes dryer.

WARNING

Do not place into your dryer items that have been spotted or soaked with vegetable oil or cooking oil. Even after being washed, these items may contain significant amounts of these oils. The remaining oil can ignite spontaneously. The potential for spontaneous ignition increases when the items containing vegetable oil or cooking oil are exposed to heat. Heat sources, such as your clothes dryer, can warm these items, allowing an oxidation reaction in the oil to occur. Oxidation creates heat. If this heat cannot escape, the items can become hot enough to catch fire. Piling, stacking or storing these kinds of items may prevent heat from escaping and can create a fire hazard.

All washed and unwashed fabrics that contain vegetable oil or cooking oil can be dangerous. Washing these items in hot water with extra detergent will reduce, but will not eliminate, the hazard. Always use the "cool down" cycle for these items to reduce the items' temperature. Never remove these items from the clothes dryer hot or interrupt the drying cycle until the items have run through the "cool down" cycle. Never pile or stack these items when they are hot.

WARNING

Gas leaks may occur in your system and result in a dangerous situation. Gas leaks may not be detected by smell alone. Gas suppliers recommend you purchase and install an UL approved gas detector. Install and use in accordance with the manufacturer's instructions.

SAVE THESE INSTRUCTIONS

DRYER EXHAUST TIPS

⚠ WARNING

⚠ WARNING: Plastic or nonmetal flexible duct presents a potential fire hazard.

Do

Read the installation instructions and the user guide.

Do

Let your dryer exhaust the air easily.

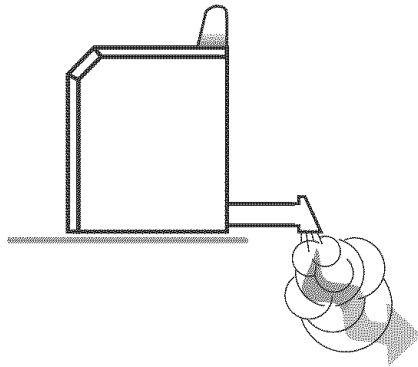

DON'T

Let a poor exhaust system cause slow drying.

DON'T

Restrict your dryer with a poor exhaust system.

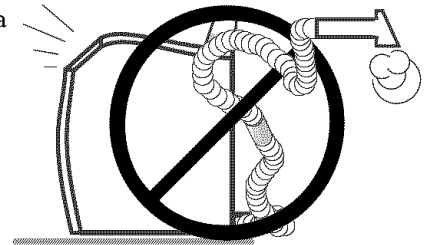

Do

Use 4 inch diameter rigid metal duct. Tape all joints, including at the dryer. Never use lint-trapping screws.

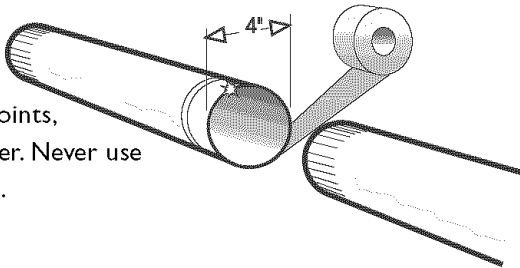

DON'T

Use plastic, thin foil, or non-metal flexible duct.

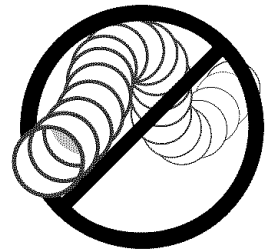

Do

Keep duct runs as straight as possible.

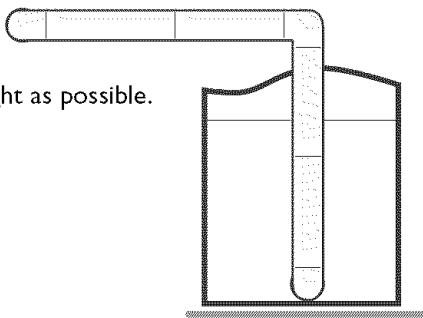

DON'T

Use longer than necessary duct runs with many elbows.

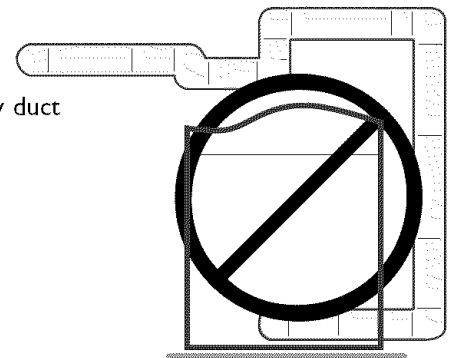

Do

Clean all old ducts before installing your new dryer. Be sure vent flap opens and closes freely. Inspect and clean the exhaust system annually.

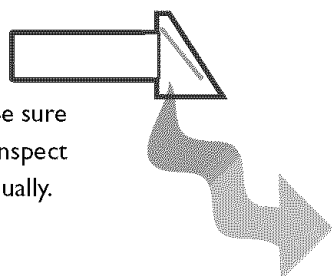

DON'T

Allow crushed or clogged ducts and vent.

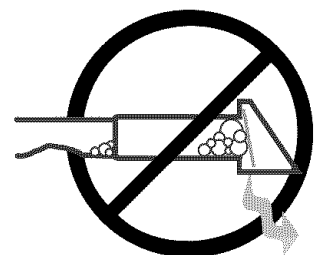

OPERATING TIPS

CLEAN THE LINT FILTER

- After each load.
- To shorten drying time.
- To operate more energy efficiently.

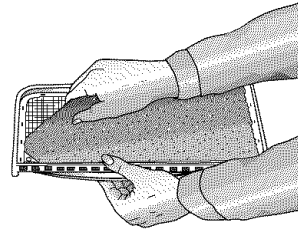

NOTE: Do not operate the dryer without the lint filter in place.

LOAD THE DRYER PROPERLY

- By placing only one wash load in the dryer at a time.
- Avoid very small loads or mixing heavyweight and lightweight clothes.
- When only one or two articles need drying, add a few similar items to improve tumbling and drying efficiency.
- When drying large, bulky items such as a blanket or comforter, it may be necessary to reposition the load during the cycle to ensure even drying.

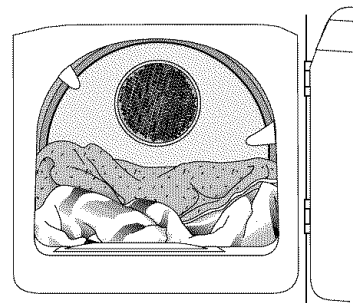

ADD A FABRIC SOFTENER SHEET (IF DESIRED)

- After loading the dryer.
- To control static cling.
- Before the load becomes warm. This helps prevent greasy-looking softener stains.
- And remove any used softener sheets from the dryer to prevent greasy-looking softener stains.

CONTROL PANEL

Touchscreen - An interactive display that responds with the touch of a finger.

Note: Exposure of the touchscreen to direct sunlight is not recommended.

Home - Takes you immediately to the first screen.

Off - Stops the dryer and turns off the display.

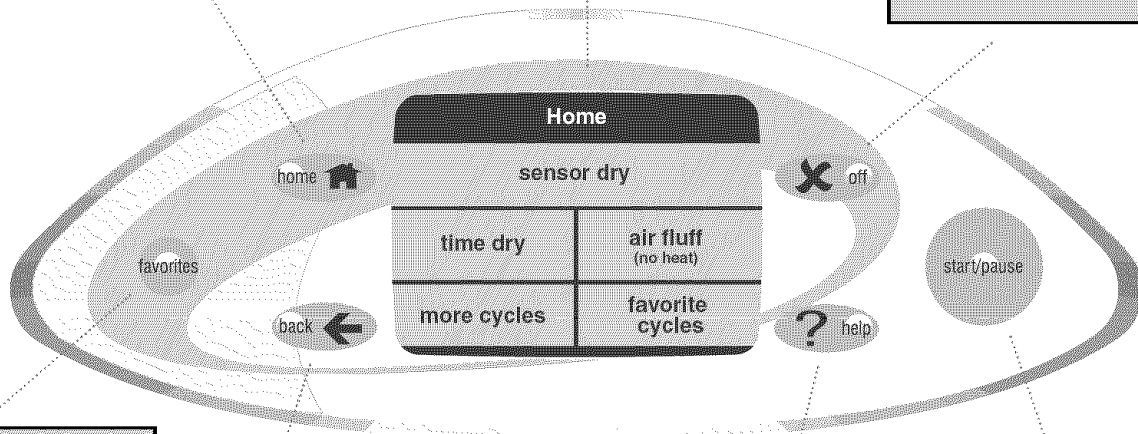

Favorites - Quick access to your named cycles.

Back - Takes you to the previous screen.

Help - Quick access to Before You Call, Laundering Hints, Operating Tips, Lock Out and Select Preferences.

Start/Pause - Press this pad to start a cycle. Once started, pressing this pad will stop the dryer at any point in the cycle.

Special Note: As you use the touchscreen, if you feel you are lost, press **Back** or **Home**.

USING THE CONTROLS

SETTING YOUR DRYER CONTROLS

If there are no words on the touchscreen, open the door, touch any pad (except off), or touch the screen to “wake” the controls.

SETTING SENSOR DRY

Sensor Dry – automatically senses the moisture in the load and shuts the dryer off when the selected dryness level (very dry to damp dry) is reached. This cycle is recommended for the majority of loads including delicates, wrinkle free and cotton/sturdy items like towels, bedding and jeans.

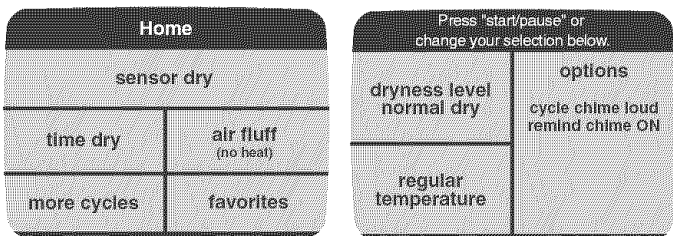

Step 1

Select “**Sensor Dry**”. The next screen will be the Review Screen. If the selections are correct, press **Start/Pause**. If changes need to be made, follow the next steps.

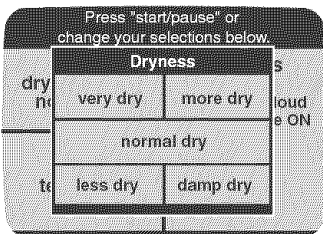

very dry – used to completely dry sturdy or bulky items including towels and jeans.

more dry – uses slightly less time to dry than very dry with similar results. May find some blue jean seams slightly damp.

normal – used for drying the majority of loads.

less dry – still provides the benefit of the load being slightly damp, but items will dry faster once they are laid flat or hung to dry.

damp dry – designed to partially dry items. Used for items that lay flat or hang to dry.

Step 2

Select dryness level. The dryness level ranges from very dry to damp dry. Select the level appropriate for the load. The “**Normal Dry**” level will be used for most loads.

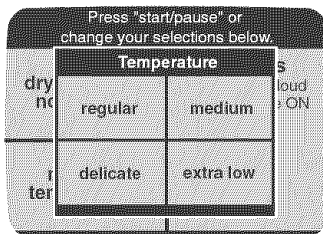

regular – for sturdy cottons or those labeled “Tumble Dry.”

medium – for permanent press, synthetics, lightweight cottons or items labeled “Tumble Dry Medium.”

delicate – for heat sensitive items labeled “Tumble Dry Low” or “Tumble Dry Warm.”

extra low – Provides the lowest heated dry temperature possible. “Extra Low Temperature” is lower than “Delicate.”

Step 3

Select appropriate temperature; “**Regular**”, “**Medium**”, “**Delicate**” or “**Extra Low**”.

USING THE CONTROLS CONT.

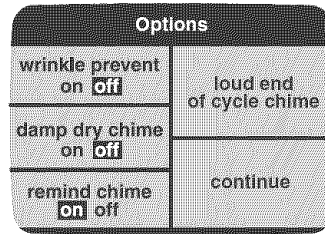
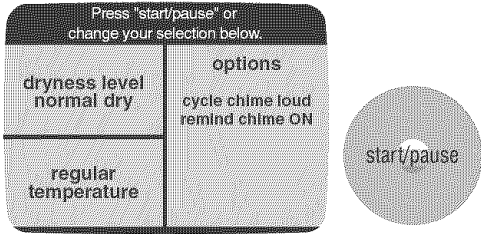

Step 4

Review Screen – The Review Screen lists the selected settings. At this point you may press **Start/Pause** to begin drying the load or select **“Options”** for further customization of the drying cycle.

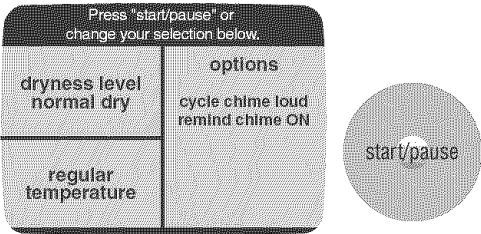

Step 5

Options Screen – The option choices on the left turn the options on or off. The option choices on the right show an additional screen with multiple choices. The following options may be added to customize your Sensor Dry cycle:

- **“Wrinkle Prevent”** - Intermittent tumble in room temperature air for up to two hours following the dry cycle.
- **“Damp Dry Chime”** - Chimes when load is damp.
- **“Remind Chime”** - Chimes at the end of the cycle every 5 minutes for up to two hours.
- **“End of Cycle Chime”** - Chimes once when the selected dryness level is reached.

When the desired selections are made, touch **“Continue”** to see the review screen once again.

Step 6

Review Screen – The review screen will appear once again to verify your selections. If they are correct, press **Start/Pause**. If they are incorrect, press the area you would like to change.

Special Note: As you use the touchscreen, if you feel you are lost, press **Back** or **Home**.

SETTING TIME DRY

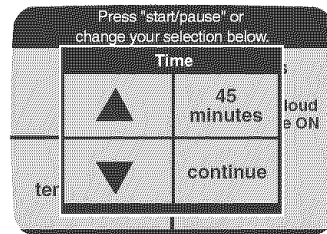
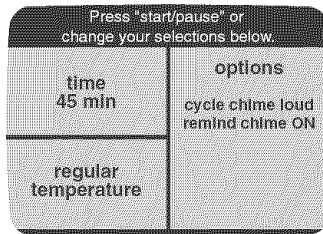
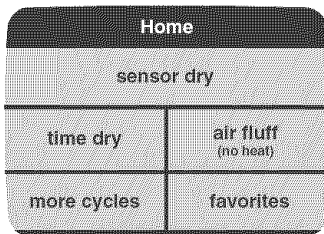

Step 1

Select **“Time Dry”** from the Home screen. The control defaults to 45 minutes.

Step 2

Press the up and down arrows to set the appropriate number of minutes to dry the load. The time will increase or decrease in one minute increments. Press **“Continue”** when done.



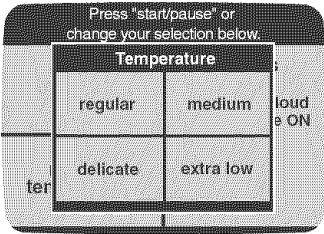

Step 3

Select the temperature. Choose the appropriate temperature for drying the load. See page 6 for a detailed description of these temperatures.

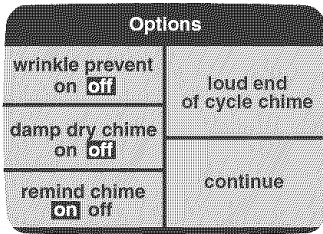

Step 5

Options Screen – The option choices on the left turn the options on or off. The option choices on the right show an additional screen with multiple choices. The following options may be added to customize your Time Dry Cycle:

- “Wrinkle Prevent”
- “Damp Dry Chime”
- “Remind Chime”
- “End of Cycle Chime”

See page 7 for a detailed description of these options. When the desired selections are made, touch “Continue” to see the review screen once again.

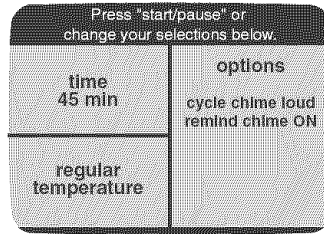

Step 4

Review Screen – The Review Screen lists the selected settings. At this point you may press **Start/Pause** to begin drying the load or select “Options” for further customization of the drying cycle.

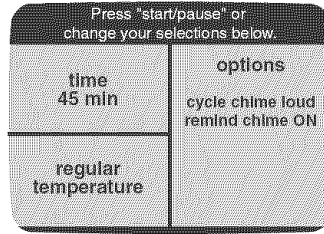

Step 6

Review Screen – The review screen will appear once again to verify your selections. If they are correct, press **Start/Pause**. If they are incorrect, press the area you would like to change.

Special Note: As you use the touchscreen, if you feel you are lost, press **Back** or **Home**.

FAVORITES AT A GLANCE

Favorites allows you to create, name and save up to 24 commonly used drying cycles.

“Blue jeans” and “towels” favorite cycles have been programmed for you. To change these cycles for your preferences, see Edit a Favorite on page 10.

CREATE A FAVORITE

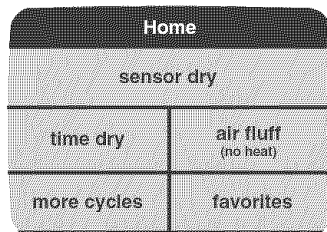

Step 1

Touch the **Favorites** pad on the control panel or the “Favorite Cycles” area on the Home screen.

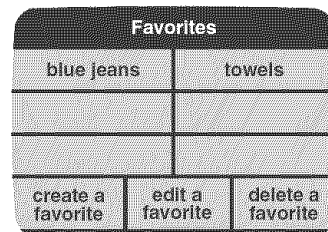

Step 2

Touch “Create A Favorite”.

USING THE CONTROLS CONT.

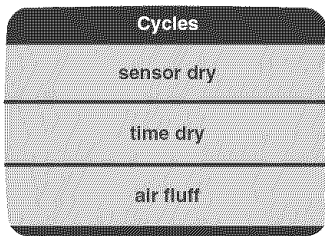

Step 3

Select the appropriate settings for the favorite you would like to create.

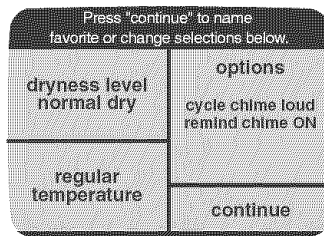

Step 4

Review Screen – This screen reviews your cycle choices, and allows you to choose Options to further customize your cycle. Press **“Options”** if desired, or press **“Continue”**.

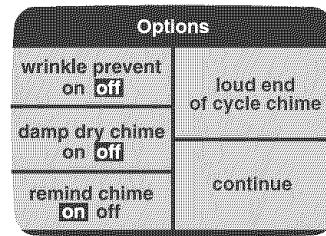

Step 5

Options Screen – The option choices on the left turn the options on or off. The option choices on the right show an additional screen with multiple choices. The following options may be added to customize your Favorite Cycle:

- **“Wrinkle Prevent”**
- **“Damp Dry Chime”**
- **“Remind Chime”**
- **“End of Cycle Chime”**

See page 7 for a detailed description of these options. When the desired selections are made, touch **“Continue”** to see the review screen once again.

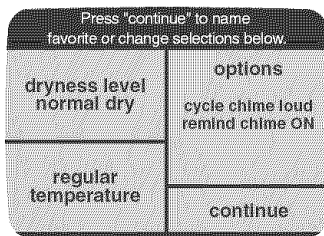

Step 6

Press **“Continue”** to name your favorite cycle.

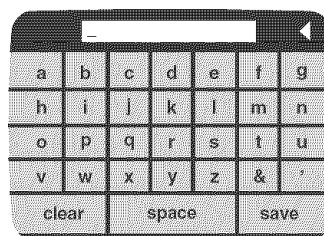

Step 7

Name A Favorite Cycle – Touch the corresponding letter and space combination to spell out your favorite cycle name, up to 12 characters. Use the arrow at the top of the screen to backspace. Press **“Save”** to save your new cycle. **“Clear”** will erase the name you typed in. **“Space”** will leave a space between characters.

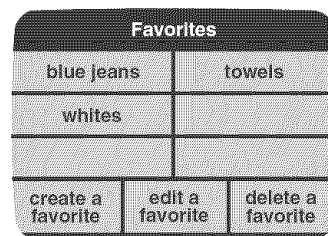

Step 8

Your new Favorite Cycle will now be displayed on the Favorites page.

Special Note: As you use the touchscreen, if you feel you are lost, press **Back** or **Home**.

EDIT A FAVORITE

This function allows you to change part of a favorite cycle you already have named. You can change the current name of a favorite, change certain settings of a current favorite cycle or move a favorite to the first page.

CHANGING THE NAME OF A FAVORITE CYCLE

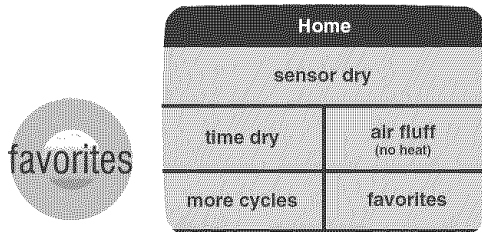

Step 1

Either touch the **Favorites** pad on the control panel or the “**Favorite Cycles**” area on the Home screen.

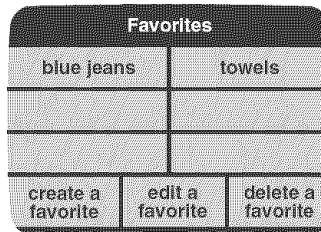

Step 2

Touch “**Edit A Favorite**”.

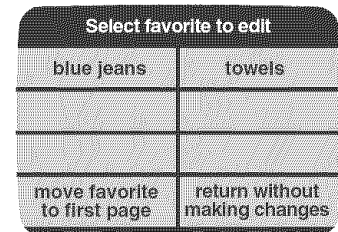

Step 3

Touch the favorite cycle name you would like to change.

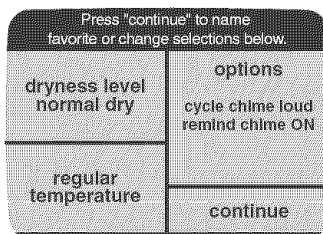

Step 4

Touch “**Continue**”.

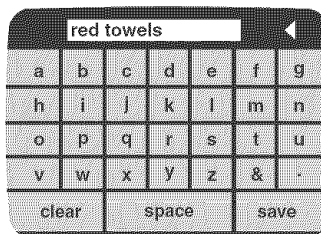

Step 5

Type in the new name and press “**Save**”. Use the arrow at the top of the screen to backspace. touching “**Clear**” will erase the name.

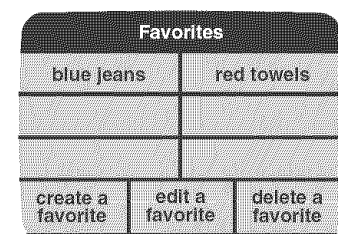

Step 6

Press the desired favorite cycle name to start the cycle, or press the **Home** pad to return to the Home screen.

CHANGING SETTINGS OF A CURRENT FAVORITE

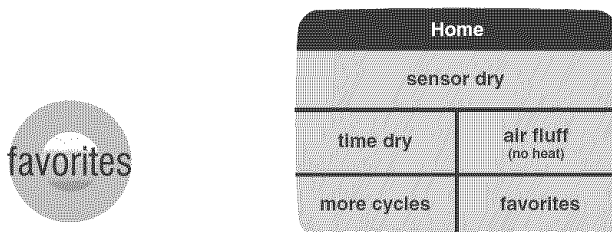

Step 1

Either touch the **Favorites** pad on the control panel or the “**Favorite Cycles**” area on the Home screen.

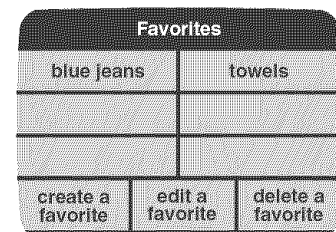

Step 2

Touch “**Edit A Favorite**”.

Special Note: As you use the touchscreen, if you feel you are lost, press **Back** or **Home**.

USING THE CONTROLS CONT.

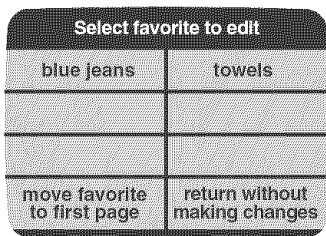

Step 3

Touch the favorite cycle you would like to edit.

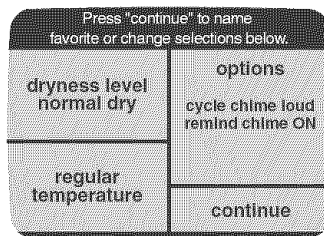

Step 4

Make the needed changes to the cycle by touching the appropriate setting. Once you have made the adjustments, touch **“Continue”**.

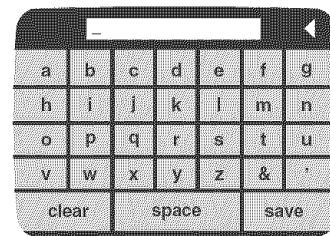

Step 5

If the current favorite cycle name still applies, just touch **“Save”**. If you prefer a new name, type in the new name and press **“Save”**.

MOVE A FAVORITE CYCLE

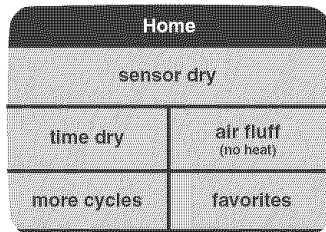

Step 1

Either touch the **Favorites** pad on the control panel or the **“Favorite Cycles”** area on the Home screen.

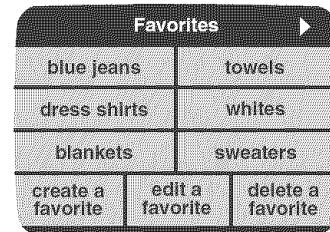

Step 2

Touch **“Edit A Favorite”**.

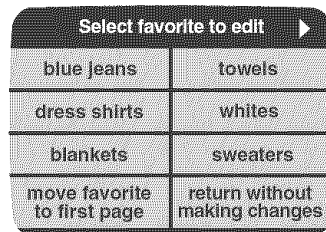

Step 3

Touch the area entitled **“Move Favorite to First Page”**. Using the arrow at the top, scroll through the pages until you get to the favorite you would like to move to the first page. Touch that favorite cycle.

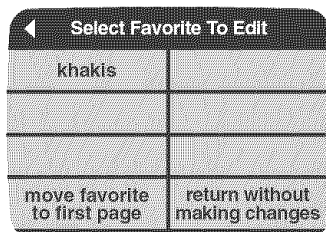

Step 4

The favorite cycle you selected to move will now be in the upper left position of the touchscreen. The other favorite cycles moved back one position with the sixth favorite cycle moving to the next page of favorites.

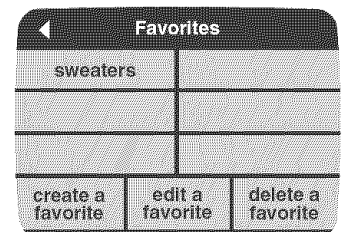

Note: Use the arrow at the top of the screen to scroll from page to page.

DELETING A FAVORITE

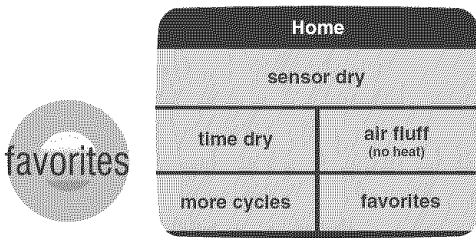

Step 1

Touch the **Favorites** pad on the control panel or the **“Favorite Cycles”** area on the Home screen.

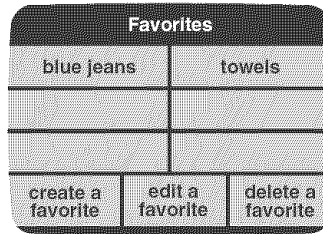

Step 2

Touch **“Delete A Favorite”**. Next touch the favorite cycle you want to delete. If the favorite cycle you want to delete is on another page, touch the arrow in the corner until you see the favorite cycle you want to delete.



Step 3

A pop-up window will appear to verify that you want to delete a cycle. If you are sure you want to delete a cycle, press Yes. Once the favorite cycle is deleted, the other favorites will move up one position. The favorite cycle you wanted to delete will no longer appear in your favorites list.

MORE CYCLES

More Cycles offers the ability to choose Wrinkle Release, Freshen Up, and Dryel cycles.

SETTING WRINKLE RELEASE

Wrinkle Release – will release wrinkles from items that are clean and dry but slightly wrinkled, such as from a crowded closet or suitcase or from sitting in the dryer too long after the end of the cycle. It provides 10 minutes of heated tumbling and 8 minutes of cool down tumbling without heat.

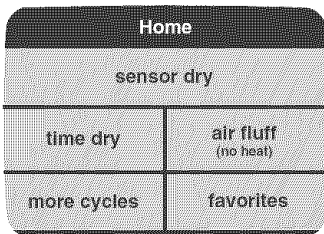

Step 1

Touch **“More Cycles”** on the Home screen.



Step 2

Select **“Wrinkle Release”**.

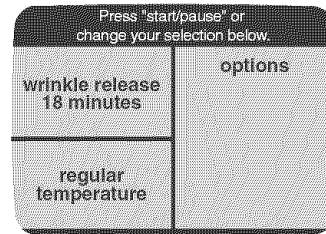

Step 3

Review Screen – The default settings for Wrinkle Release are 18 minutes of tumble using regular temperature heated air. You may press **Start/Pause** to begin Wrinkle Release or select any of the areas on the touchscreen to further customize the Wrinkle Release cycle.

USING THE CONTROLS CONT.

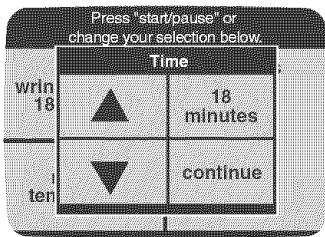

Touch the up or down arrow to set the time to tumble. The time will increase or decrease by one minute increments. Press **“Continue”** when done.

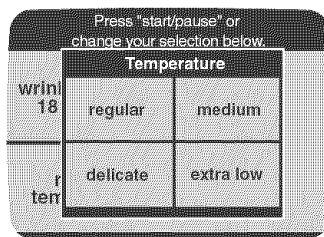

Touch the appropriate temperature for the load.

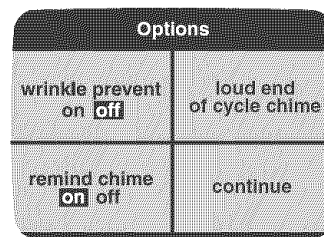

Options Screen – The following options may be added to customize your Wrinkle Release Cycle:

- **“Wrinkle Prevent”**
- **“End of Cycle Chime”**
- **“Remind Chime”**

See page 7 for a detailed description of these options. When the desired selections are made, touch **“Continue”** to see the review screen once again.

SETTING FRESHEN UP

Freshen Up – the Freshen Up cycle is designed to activate a fabric softener sheet. There is 5 minutes of heated tumble followed by 10 minutes of tumble in unheated air.

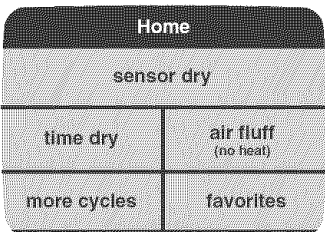

Step 1

Touch **“More Cycles”** on the Home screen.



Step 2

Add a fabric softener sheet to the load. Select **“Freshen Up”**.

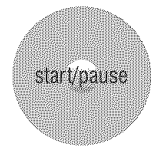
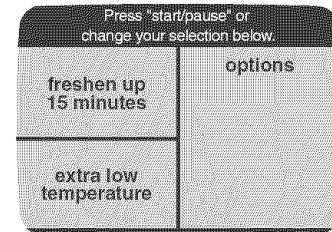

Step 3

Review Screen – The default settings for Freshen Up are 15 minutes of tumble using extra low temperature heated air. You may press **Start/Pause** to begin Freshen Up or select any of the areas on the touchscreen to further customize the Freshen Up cycle.

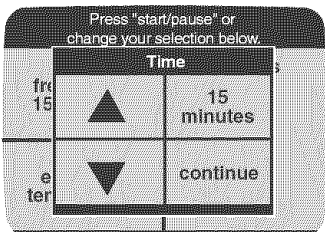

Touch the up or down arrow to set the time to tumble. The time will increase or decrease by one minute increments. Press **“Continue”** when done.

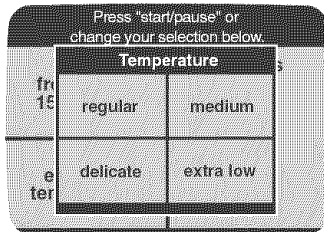

Touch the appropriate temperature for the load.

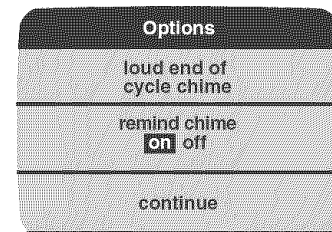

Touch the appropriate options then press **“Continue”**.

SETTING DRYEL®

Dryel® – Dryel® is a home dry cleaning kit. Your dryer offers a Dryel® cycle to maximize the benefit of the kit.

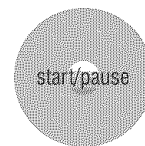
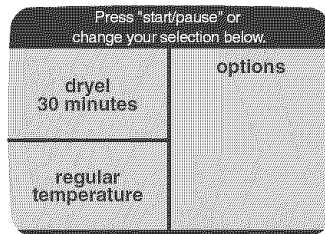
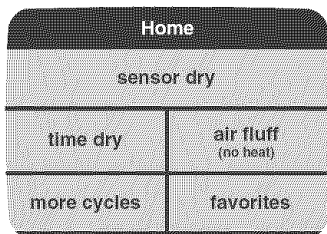

Step 1

Touch **“More Cycles”** on the Home screen.

Step 2

Select **“Dryel®”**.

Step 3

Review Screen – The default settings for Dryel® are 30 minutes of tumble using regular temperature heated air. You may press **Start/Pause** to begin the Dryel® cycle or select any of the areas on the touchscreen to further customize the Dryel® cycle.

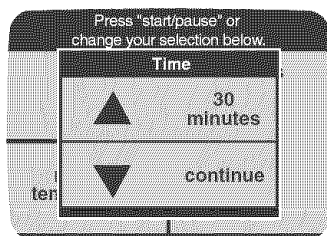

Touch the up or down arrow to set the time to tumble. The time will increase or decrease by one minute increments. Press **“Continue”** when done.

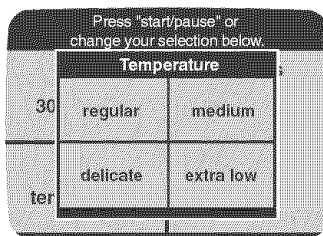

Touch the appropriate temperature for the load.

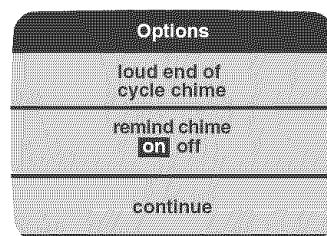

Touch the appropriate options then press **“Continue”**.

For Best Performance:

- Refer to the Dryel® instructions for proper use.
- Items in the bag must tumble. Place no more than 3 to 4 items in the bag at one time.
- Do not mix colors or fabrics when using Dryel®.
- Immediately at the end of the cycle, remove garments from the Dryel® bag. Hang the garments while still warm and slightly damp to minimize wrinkles.

Notes:

- Use **ONLY** the Dryel® fabric care product in your dryer.
- **DO NOT** use and place any flammable substances or solvent in the dryer including but not limited to: Energine, Goddard's, lighter fluid, WD-40, and vegetable oil.
- Always check manufacturer's instructions before using a home dry cleaning product.



USING THE CONTROLS CONT.

USING HELP

The Help feature offers a variety of detailed information including before you call, laundry hints, dryer operating tips, lock out feature and select preferences.

BEFORE YOU CALL

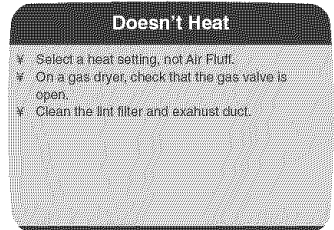
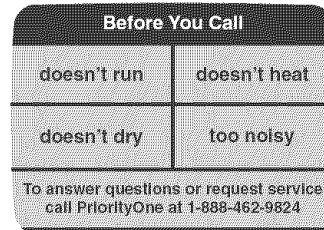
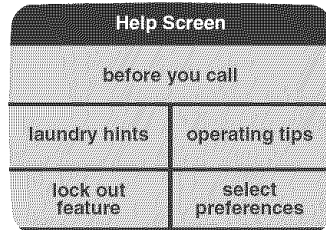

Step 1

Touch the **Help** touchpad.

Step 2

Select "**Before You Call**".

Step 3

Here you will see headings for common trouble-shooting topics. Touch one of the displayed areas to see specific information. For more detailed information, see "Before You Call" section, pg. 17, or call 1-800-688-9900 USA or 1-800-688-2002 Canada for further assistance.

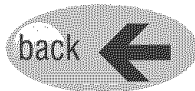

Step 4

If you would like to see the other topics, just press the **Back** touchpad button to get back to the main topics.

Special Note: As you use the touchscreen, if you feel you are lost, press **Back** or **Home**.

LAUNDERING HINTS

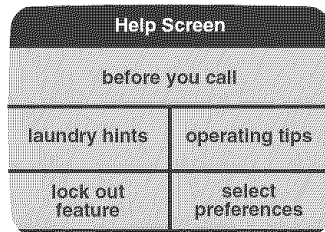

Step 1

Touch the **Help** touchpad.

Step 2

Select "**Laundry Hints**".

Laundry Hints	
dryer additives	dryer sorting
lint filter/venting	line dry/flat dry
items to avoid drying	drying rack
drying special items	washer hints

Dryer Additives
fabric softener sheets
Dryer [®]

Fabric Softener Sheets ▶
<ul style="list-style-type: none"> ✦ Fabric softener sheets reduce static cling and soften clothes as the dryer heats. ✦ Use one fabric softener sheet per load. ✦ Do not reuse fabric softener sheets. ✦ If spotting occurs, dampen the spot and rub with a bar of Ivory[®] soap. Re-laundry using warm water. ✦ Fabric softener sheets are not recommended for use on children's sleepwear or garments labeled flame

Fabric Softener Sheets
resistant as they may reduce flame resistance.

Step 3

The Laundry Hints screen displays the available topics. Touch the headings to see specific information for each topic and sub-topic. For more information, see “Special Laundry Tips” section, pg. 19, or call 1-800-688-9900 USA or 1-800-688-2002 Canada for further assistance.

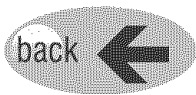

Step 4

If you would like to see the other topics, just press the **Back** touchpad button to get back to the main topics.

Note: Use the arrow at the top of the screen to scroll from screen to screen.

OPERATING TIPS



Help Screen	
before you call	
laundry hints	operating tips
lock out feature	select preferences

Operating Tips
control settings
lock out feature
dryer care

Step 1

Touch the **Help** touchpad.

Step 2

Select “**Operating Tips**”.

Step 3

“**Operating Tips**” provides information on maximizing the touchscreen controls and use of your dryer. Touch the headings to see specific information for each topic.

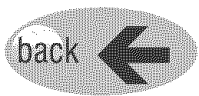

Step 4

If you would like to see the other topics, press the **Back** touchpad button to get back to the main topics.

USING THE CONTROLS CONT.

LOCK OUT FEATURE



Step 1

Touch the **Help** touchpad.

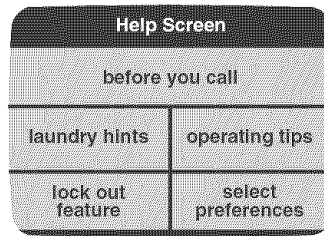

Step 2

Select “**Lock Out Feature**”.

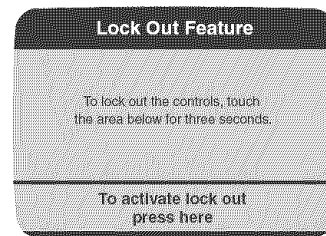

Step 3

The “**Lock Out Feature**” deactivates the touchscreen and touchpads. Press and hold the “To Activate Lock Out Press Here” for three seconds. Use this feature for cleaning the control panel or to prevent unwanted use of the dryer.



Step 4

If you would like to see the other topics, just press the **Back** touchpad button to get back to the main topics.

SELECT PREFERENCES



Step 1

Touch the **Help** touchpad.

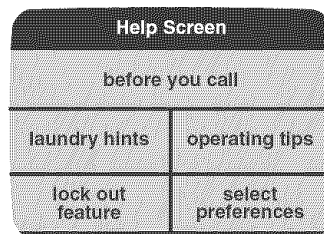

Step 2

Select “**Select Preferences**”.

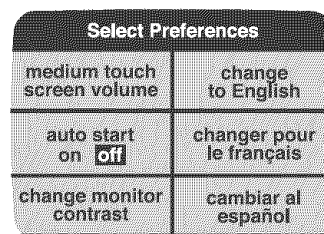

Step 3

“**Select Preferences**” allows you to select the volume of the touchscreen beeps, set the intensity of the screen display, activate Auto Start and change the display language from English to French or Spanish. Touch the headings to change the settings.

TOUCHSCREEN VOLUME

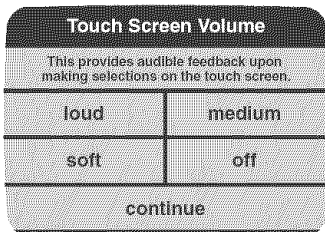

Touch **“Loud”**, **“Medium”**, **“Soft”** or **“Off”** to set the volume level of the touchscreen beeps. Touch **“Continue”** to accept the selected volume setting.

CHANGE MONITOR CONTRAST

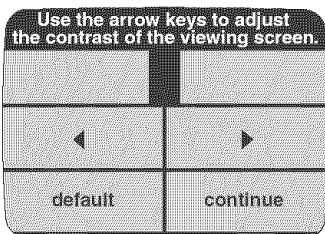

Depending on the lighting in your home and other factors, you may want to adjust the intensity of your touchscreen. Touch the arrows to lighten or darken the display. Touch **“Continue”** when finished.

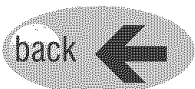

Step 4

If you would like to see the other topics, just press the **Back** touchpad button to get back to the main topics.

POP-UP WINDOWS

To better understand what is occurring with your Maytag Neptune Dryer, pop-up windows may appear. These windows inform you of what is happening and what actions may need to be taken. After you have read the message, touch **“ok”** and the pop-up window will disappear.

AUTO START

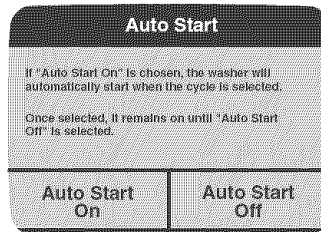

When **“Auto Start On”** is chosen, the dryer will automatically start when the cycle is selected.

CHANGE LANGUAGE

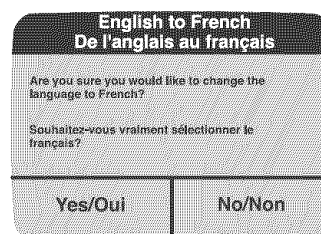

You have the ability to change the language between English, French and Spanish. You will always see the next screen in the selected language to make sure you want to change the language.

SPECIAL LAUNDRY TIPS

Please follow the care label or manufacturer's instructions for drying special items. If care label instructions are not available, use the following information as a guide.

Bedspreads & Comforters

- Follow the care label instructions or dry using the Sensor Dry cycle and Regular temperature.
- Be sure the item is thoroughly dry before using or storing.
- May require repositioning to ensure even drying.

Blankets

- Use Sensor Dry and dry only one blanket at a time for best tumbling action.
- Be sure the item is thoroughly dry before using or storing.

Curtains & Draperies

- Use Sensor Dry cycle and the extra low temperature setting to help minimize wrinkling.
- Dry these in small loads for best results and remove as soon as possible.

Cloth Diapers

- Use Sensor Dry and the Regular temperature setting for soft, fluffy diapers.

Down-filled Items (jackets, sleeping bags, comforters, etc.)

- Use Sensor Dry and the Extra Low temperature setting.
- Place a clean pair of sneakers in the dryer with the item to fluff the down comforters, etc. Adding a couple of dry towels shortens dry time and absorbs moisture.

Foam Rubber (rug backs, stuffed toys, shoulder pads, etc.)

- DO NOT dry on a heat setting. Use Air Fluff option (no heat).
- WARNING – Drying a rubber item with heat may damage it or be a fire hazard.

Pillows

- Use Sensor Dry.
- Add a couple of dry towels and a pair of clean sneakers to help the tumbling action and to fluff the item.
- DO NOT dryer-dry kapok or foam pillows.

Plastics (shower curtains, outdoor furniture covers, etc.)

- Use Air Fluff or Time Dry and the Extra Low temperature setting depending on the care label instructions.

AVOID DRYER DRYING

- Fiberglass Items (curtains, draperies, etc.)
- Woolens, unless recommended on the label.
- Vegetable or cooking oil soaked items. (See pg. 2)

CARE AND CLEANING

Control Panel – clean with a soft, damp cloth. Do not use abrasive substances. Do not spray cleaner directly on the panel.

Tumbler – remove any stains such as crayon, ink pen or fabric dye (from new items such as towels or jeans) with an all-purpose cleaner. Then tumble old towels or rags to remove any excess stain or cleaning substance. Once these steps are done, stains may still be visible, but should not transfer to subsequent loads.

Cabinet – wipe off any marks with soap and water.

Dryer Exhaust System – should be inspected and cleaned once a year to maintain optimum performance. The outside exhaust hood should be cleaned more frequently to ensure proper operation. (Refer to the Installation Instructions for more information.)

REPLACE DRUM LIGHT

Instructions for replacing the bulb:

- 1) Unplug or disconnect the dryer from the electrical power supply.
- 2) Open the door and use a Phillips screwdriver to remove the screw attaching the lens to the tumbler front.
- 3) Remove lens cover by pulling cover toward center of tumbler.
- 4) Rotate bulb counter-clockwise to remove from socket.
- 5) Replace the bulb with a 120 volt, 10 watt maximum candelabra base light bulb.
- 6) Turn the light bulb clockwise into socket.
- 7) Replace lens cover by hooking plastic tabs into tumbler front below the light housing.
- 8) Reinstall the screw into the lens cover screw hole.
- 9) Reconnect dryer to power supply.

REVERSE THE DOOR

Instructions for reversing the dryer door.

- 1) Remove the hinge hole covers and screws.
- 2) While supporting the door, remove 2 screws in the hinges that secure the hinges to the cabinet.
- 3) Remove door by lifting slightly at the hinges and pulling the hinge tabs out of the hinge slots.
- 4) Move the following parts to the opposite side of the door: 2 hinges and 4 hinge screws, 4 door screws, door strike and screw, inner door cover plate and screw.
- 5) Attach the door to the opposite side of the cabinet using the 2 counter sunk hinge screws. (See below). Screw the lower hinge screw in first. This will help to align the door and hinges.
- 6) Replace the hinge hole covers to the opposite side.

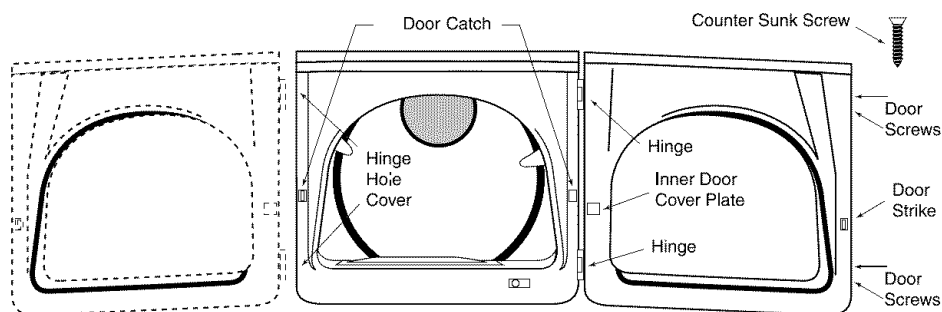

BEFORE YOU CALL

CHECK THESE POINTS IF YOUR MAYTAG NEPTUNE® DRYER...

Doesn't Run

- Be sure the door is latched shut.
- Be sure the power cord is plugged into a live electrical outlet.
- Check the home's circuit breaker and fuses.
- Press the Start/Pause button again if the door is opened during the cycle.

Doesn't Heat

- Check the home's circuit breaker and fuses.
- Select a heat setting, not air fluff.
- On a gas dryer, check that the gas supply is on.
- Clean the lint filter and exhaust duct.
- Dryer may have moved into the cool-down portion of the cycle.

Doesn't Dry

- Check all of the above, plus...
- Be sure the exhaust hood at the outside of the home can open and close freely.
- Check exhaust system for lint build-up. Ducting should be inspected and cleaned annually.
- Use 4" rigid metal exhaust duct.
- Do not overload. 1 Wash load = 1 Dryer load.
- Sort heavy items from lightweight items.
- Large, bulky items like blankets or comforters may require repositioning to ensure even drying.
- Check that the washer is draining properly to extract adequate water from the load.
- Clothes load too small to tumble properly. Add a few towels.

Is Noisy

- Check the load for objects such as coins, loose buttons, nails, etc. Remove promptly.
- It is normal to hear the dryer gas valve or heating element cycle on and off during the drying cycle.
- Be sure the dryer is leveled properly as outlined in the installation manual.
- Be sure the rubber feet are installed on the leveling legs.
- It is normal for the dryer to hum due to the high velocity of air moving through the dryer drum and exhaust system.

Dries Unevenly

- Seams, pockets and other similar heavy areas may not be completely dry when the rest of the load has reached the selected dryness level. This is normal. Select the "Very Dry" setting if desired.
- If one heavy item is dried with a lightweight load, such as one towel with sheets, it is possible that the heavy item will not be completely dry when the rest of the load has reached the selected dryness level. Sort heavy items from lightweight items for best drying results.

Has an Odor

- Household odors such as from painting, varnishing, strong cleaners, etc. may enter the dryer with the surrounding room air. This is normal as the dryer draws the air from the room, heats it, pulls it through the tumbler and exhausts it to the outside. When these odors are present in the air, ventilate the room completely before using the dryer.

Touchscreen is Fading

- The contrast may need to be adjusted by pressing "Help" then selecting "Select Preferences". Touch "Change Monitor Contrast" and then move the block to the left or right to improve the visual quality of the touchscreen.

For further assistance, call Maytag Customer Assistance toll-free at 1-800-688-9900 USA or 1-800-688-2002 Canada.
U.S. customers using TTY for deaf, hearing impaired or speech impaired, call 1-800-688-2080.

DRYING ACCESSORIES

A drying rack is available for items that you don't want to tumble dry; such as sneakers, washable sweaters, stuffed toys or pillows, etc. See your Maytag dealer for details, or call 1-877-232-6771 USA and 1-800-688-8408 Canada to order.

Part No. MALI000AXX

MAYTAG®
Genuine Parts

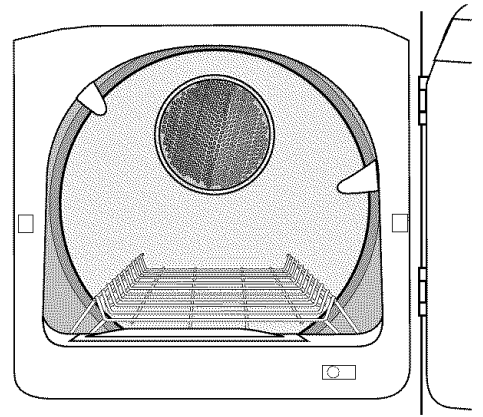

CLOTHES DRYER WARRANTY

Neptune® Dryer Warranty

Full One Year Warranty

For one (1) year from the date of original retail purchase, any part which fails in normal home use will be repaired or replaced free of charge.

Limited Warranty

After the first year from date of original retail purchase, through the time periods listed below, the parts designated below which fail in normal home use will be repaired or replaced free of charge for the part itself, with the owner paying all other costs, including labor, mileage, transportation, trip charge and diagnostic charge, if required.

Second Year – All parts.

Additional Limited Warranty Against Rust-Through

Should an exterior cabinet, including the top and door, rust through during the one year period starting from the date of retail purchase, repair or replacement will be made free of charge. After the first and through the fifth year, repair or replacement will be made free of charge for the part itself, with the owner paying all other costs, including labor, mileage, transportation, trip charge and diagnostic charge, if required.

Please Note: This full warranty and the limited warranties apply when the dryer is located in the United States or Canada. Dryers located elsewhere are covered by the limited warranties only, including parts which fail during the first two years.

Canadian Residents

This warranty covers only those appliances installed in Canada that have been listed with Canadian Standards Association unless the appliances are brought into Canada due to transfer of residence from the United States to Canada.

The specific warranties expressed above are the **ONLY** warranties provided by the manufacturer. This warranty gives you specific legal rights, and you may also have other rights that vary from state to state.

What is not covered by these warranties:

1. Conditions and damages resulting from any of the following:
 - a. Improper installation, delivery, or maintenance.
 - b. Any repair, modification, alteration or adjustment not authorized by the manufacturer or an authorized servicer.
 - c. Misuse, abuse, accidents, or unreasonable use.
 - d. Incorrect electric current, voltage or supply.
 - e. Improper setting of any control.
2. Warranties are void if the original serial numbers have been removed, altered, or cannot be readily determined.
3. Light bulbs
4. Products purchased for commercial or industrial use.
5. The cost of service or service call to:
 - a. Correct installation errors.
 - b. Instruct the user on proper use of the product.
 - c. Transport the appliance to the servicer.
6. Consequential or incidental damages sustained by any person as a result of any breach of these warranties.

Some states do not allow the exclusion or limitation of consequential or incidental damages, so the above exclusion may not apply.

To Obtain Warranty Service

To locate an authorized service company in your area contact the dealer from whom your appliance was purchased; or call Maytag ServicesSM, Maytag Customer Assistance. Should you not receive satisfactory warranty service, please call or write:

Maytag ServicesSM
Attn: CAIR® Center
P.O. Box 2370
Cleveland, TN 37320-2370
1-800-688-9900 USA
1-800-688-2002 Canada
U.S. customers using TTY for deaf, hearing impaired or speech impaired, call
1-800-688-2080.

NOTE:

When contacting Maytag ServicesSM, Maytag Customer Assistance about a service problem, please include the following:

- (a) Your name, address and telephone number.
- (b) Model number and serial number (found on the back center of the control panel) of your appliance.
- (c) Name and address of your dealer and the date the appliance was purchased.
- (d) A clear description of the problem you are having.
- (e) Proof of purchase.

Use and Care Guides, service manuals and parts catalogs are available from Maytag ServicesSM, Maytag Customer Assistance.

Maytag • 403 West Fourth Street North • P. O. Box 39 • Newton, Iowa 50208

GUIDE

D'UTILISATION ET D'ENTRETIEN

TABLE DES MATIÈRES

Instructions de sécurité importantes	25-26
Conseils pour le circuit d'évacuation	27
Conseils d'utilisation	28
Tableau de commande	29
Employer les commandes	30-42
Utilisation de la fonction d'aide	39-42
Fenêtres Escamotables	42
Conseils spéciaux.....	43
Entretien et nettoyage	44
Avant de contacter un réparateur.....	45
Accessories pour le séchage.....	46
Garantie	47
Guía de Uso y Cuidado	48

Bienvenue

Bienvenue et félicitations pour votre achat d'une sècheuse Maytag Neptune®! Il est très important pour nous que vous soyez totalement satisfait. Pour l'obtention des meilleurs résultats, nous vous suggérons de lire la totalité de cette brochure pour vous familiariser avec les méthodes adéquates d'utilisation et d'entretien de l'appareil.

Pour tout besoin d'assistance à l'avenir :

1) Il sera utile de disposer immédiatement du numéro de modèle et du numéro de série de l'appareil; on trouve cette information sur la plaque signalétique, au centre en bas de l'ouverture de la porte.

Date d'achat _____

Numéro de modèle _____

Numéro de série _____

2) **IMPORTANT : Conserver ce guide et la facture d'achat en lieu sûr pour utilisation ultérieure. Une preuve de la date d'achat devra être présentée pour toute demande de travaux sous garantie.**

Pour toute question, veuillez nous écrire (inclure numéro de modèle, numéro de série et numéro de téléphone) ou téléphoner à :

Maytag ServicesSM

1-800-688-2002 CANADA

(Lundi à vendredi, 8 h - 20 h, heure de l'Est)

<http://www.maytag.com>

Pour l'information sur service et garantie, voir page 47.

REMARQUE : Dans le cadre de nos pratiques d'amélioration constantes de la qualité de nos appareils, des modifications peuvent être introduites sur les appareils sans que cela donne lieu à une révision de ce guide.

INSTRUCTIONS DE SÉCURITÉ IMPORTANTES

lire ce qui suit avant d'utiliser la sècheuse

Ce qu'il faut savoir à propos des consignes de sécurité

Les consignes de sécurité et les mises en garde présentées dans ce manuel ne couvrent pas toutes les situations possibles. Faire preuve de jugement, de prudence et d'attention lors de l'installation, de l'entretien et de l'utilisation du propriétaire.

Lorsque survient un problème ou une situation inhabituelle, toujours communiquer avec le détaillant le fabricant.

RECONNAISSEZ LES ÉTIQUETTES, PHRASES OU SYMBOLES SUR LA SÉCURITÉ

AVERTISSEMENT

AVERTISSEMENT – Risques ou pratiques non sûres, qui **POURRAIENT** résulter en de graves blessures ou même la mort.

ATTENTION

ATTENTION – Risques ou pratiques non sûres qui **POURRAIENT** résulter en blessures mineures.

AVERTISSEMENT

Pour leur sécurité, les utilisateurs doivent se conformer aux instructions de ce manuel pour minimiser les risques d'incendie ou explosion et pour éviter dommages matériels, dommages corporels ou accident mortel.

- Ne jamais remiser ou utiliser de l'essence ou un autre produit liquide ou gazeux inflammable au voisinage de cet appareil ou de tout autre appareil.

QUE FAIRE SI L'ON SENT UNE ODEUR DE GAZ

- Ne mettre aucun appareil en marche.
- Ne pas toucher à un interrupteur électrique.
- N'utiliser aucun téléphone de l'immeuble.
- Demander à tous les occupants de quitter la pièce, le bâtiment ou le secteur.
- Se rendre chez un voisin et téléphoner immédiatement à la compagnie de gaz. Suivre les directives données par le préposé de la compagnie de gaz.
- S'il est impossible de joindre la compagnie de gaz, téléphoner au service des incendies.

L'installation et les réparations doivent être confiées à un installateur compétent, à une entreprise de service ou à la compagnie de gaz.

AVERTISSEMENT

Pour minimiser les risques d'incendie, explosion, choc électrique, dommages matériels ou dommages corporels lors de l'utilisation de l'appareil, appliquer les précautions fondamentales, dont les suivantes :

- 1 Lire la totalité des instructions avant d'utiliser l'appareil.
- 2 Pour éviter incendie ou explosion :
 - Ne pas soumettre au séchage un article qui a été précédemment nettoyé, lavé, trempé ou taché avec essence, solvant de nettoyage à sec ou autre substance inflammable ou explosive – ces produits peuvent émettre des vapeurs susceptibles de s'enflammer ou d'exploser. Ne jamais placer dans le sècheuse un article sur lequel on a utilisé un solvant de nettoyage ou qui a été saturé par un liquide ou solide inflammable avant d'avoir pu éliminer toute trace de ces produits liquides ou solides inflammable et des vapeurs qu'ils émettent. On trouve dans toute résidence de nombreux produits très inflammables comme acétone, alcool dénaturé, essence, kérosène, certains produits liquides d'entretien ménager, certains détachants, térébenthine, cire et produits de décapage de la cire.
 - Ne jamais faire sécher avec chauffage des articles contenant du caoutchouc mousse (parfois appelé mousse de latex) ou autres articles à texture caoutchouteuse similaire. Dans certaines circonstances un article à base de caoutchouc mousse peut s'enflammer spontanément sous l'effet de la chaleur.
- 3 Ne jamais laisser des enfants jouer avec ou sur l'appareil. Il convient de superviser attentivement les enfants lorsque l'appareil est utilisé en leur présence.
- 4 Avant de retirer l'appareil du service ou de le mettre au rebut, démonter la porte du compartiment de séchage.
- 5 Ne pas introduire une main dans l'appareil lorsque le tambour est en mouvement.
- 6 Ne pas installer ou remiser cet appareil en un endroit où il serait exposé aux intempéries.
- 7 Ne pas circonvier les organes de commande.
- 8 Ne réparer ou remplacer aucun composant de cet appareil; on ne doit entreprendre aucune opération d'entretien qui n'est pas spécifiquement recommandée dans des instructions de réparation publiées à l'intention des utilisateurs, ou que l'intervenant ne serait pas en mesure d'exécuter parfaitement.
- 9 Ne pas utiliser un assouplissant de tissu ou produit similaire pour éliminer les charges statiques, sauf si le fabricant du produit en recommande l'emploi dans une sècheuse.
- 10 Nettoyer le tamis à charpie avant ou après chaque utilisation.
- 11 Veiller à ce que la zone voisine de l'ouverture de décharge demeure exempte d'accumulation de charpie, poussière et souillures.
- 12 Faire nettoyer périodiquement l'intérieur de la sècheuse et le conduit d'évacuation par un technicien qualifié.
- 13 Il faut que cet appareil soit convenablement relié à la terre. Ne jamais brancher l'appareil dans une prise de courant qui n'est pas adéquatement reliée à la terre conformément aux prescriptions des codes local et national des installations électriques. Voir les instructions d'installation concernant la liaison à la terre de cet appareil.
- 14 On ne doit jamais s'asseoir sur la sècheuse.

⚠ AVERTISSEMENT

Ne jamais placer dans la sècheuse un article qui aurait été taché ou trempé avec de l'huile végétale ou de l'huile de cuisson. Même après lavage, ces articles peuvent contenir une quantité résiduelle significative de ces huiles. Le résidu d'huile peut s'enflammer spontanément. Le risque d'inflammation spontanée augmente lorsque l'article est exposé à la chaleur. Une source de chaleur, comme le séchage, peut provoquer une augmentation de la température de ces articles et déclencher une réaction d'oxydation de l'huile. Par lui-même le processus d'oxydation est générateur de chaleur; si cette chaleur ne peut s'échapper, l'article peut s'échauffer suffisamment pour pouvoir s'enflammer. Lorsqu'on remise ou empile ces articles, ceci peut empêcher l'évacuation de la chaleur et susciter un risque d'incendie.

Tout textile lavé ou non lavé qui contient de l'huile végétale ou de l'huile de cuisson peut être dangereux. Le lavage de ces articles à l'eau chaude avec une quantité additionnelle de détergent peut réduire le risque, mais sans l'éliminer. On doit toujours utiliser le cycle de refroidissement pour réduire la température de ces articles; ne jamais retirer ces articles de la sècheuse alors qu'ils sont chauds, ou interrompre le séchage avant que le refroidissement programmé n'ait été exécuté. Ne jamais empiler ces articles lorsqu'ils sont chauds.

⚠ AVERTISSEMENT

Il peut se produire dans votre système une fuite de gaz créant une situation dangereuse. Il n'est pas toujours possible de détecter les fuites de gaz à l'odeur. Les fournisseurs de gaz recommandent l'achat et la pose d'un détecteur de gaz homologué UL. Poser et utiliser l'appareil conformément aux indications du fabricant.

CONSEILS POUR LE CIRCUIT D'ÉVACUATION

⚠ AVERTISSEMENT

⚠ AVERTISSEMENT : Un conduit flexible, plastique ou non métallique suscite un risque d'incendie.

À FAIRE

Lire les instructions d'installation et le guide de l'utilisateur.

À FAIRE

Permettre à la sècheuse d'évacuer facilement l'air humide.

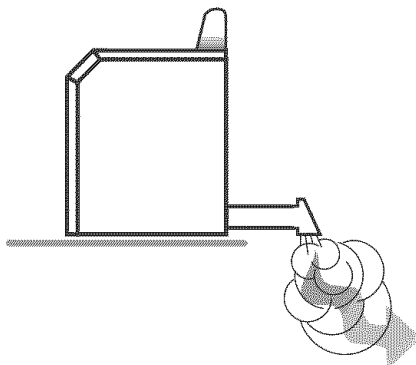

À FAIRE

Utiliser du conduit métallique rigide de 4 pouces (10,2 cm). Réaliser l'étanchéité de chaque jointure avec du ruban adhésif, y compris sur la connexion de sortie de la sècheuse. Ne jamais utiliser des vis, qui retiendraient des charpies.

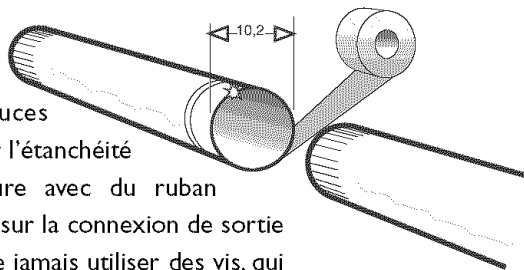

À FAIRE

Utiliser un circuit d'évacuation aussi rectiligne que possible.

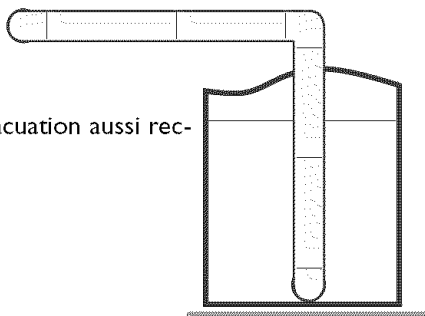

À FAIRE

Nettoyer tout vieux conduit avant d'installer la nouvelle sècheuse. Vérifier que le clapet peut manœuvrer librement. Inspecter et nettoyer le circuit d'évacuation chaque année.

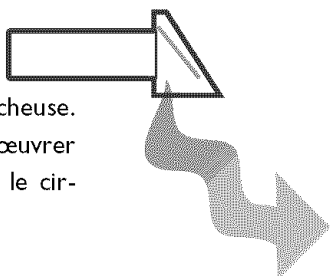

À NE PAS FAIRE

Permettre à un circuit d'évacuation médiocre de ralentir le processus de séchage.

À NE PAS FAIRE

Entraver le fonctionnement de la sècheuse avec un circuit d'évacuation médiocre.

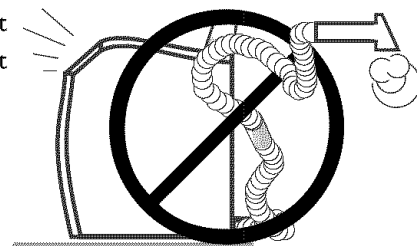

À NE PAS FAIRE

Utiliser un conduit d'évacuation de plastique ou de métal mince, ou un conduit flexible non métallique.

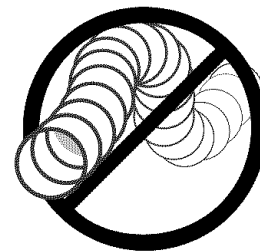

À NE PAS FAIRE

Utiliser un circuit d'évacuation plus long que nécessaire, comportant de nombreux coudes.

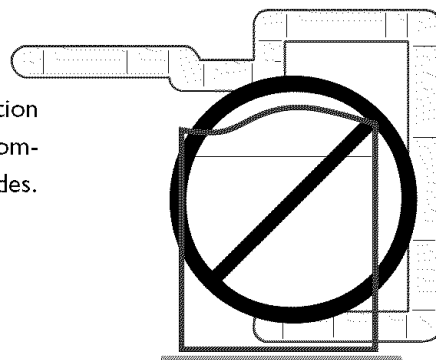

À NE PAS FAIRE

Tolérer un circuit d'évacuation comportant un composant ou conduit écrasé ou obstrué.

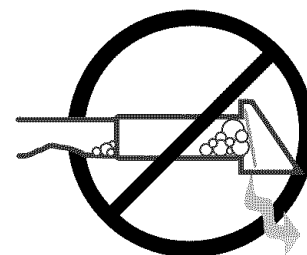

CONSEILS D'UTILISATION

NETTOYER LE FILTRE À CHARPIE

- Après chaque utilisation.
- Pour minimiser le temps de séchage.
- Pour utiliser l'énergie plus efficacement.

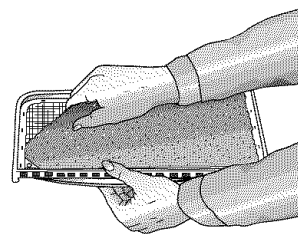

REMARQUE: Ne pas faire fonctionner la sècheuse lorsque le filtre à charpie n'est pas en place.

CHARGER CONVENABLEMENT LA SÈCHEUSE

- Placer seulement le linge d'une charge de lavage en une seule fois dans la sècheuse.
- Éviter une petite charge, ou de mélanger des articles lourds et légers.
- Lorsqu'on doit faire sécher seulement un ou deux articles, ajouter quelques autres articles similaires pour optimiser le culbutage et l'efficacité du séchage.
- Lors du séchage d'un article volumineux ou de grande taille, comme couverture ou couvre-lit, il peut être nécessaire de repositionner la charge au cours de l'exécution du cycle pour obtenir un séchage uniforme.

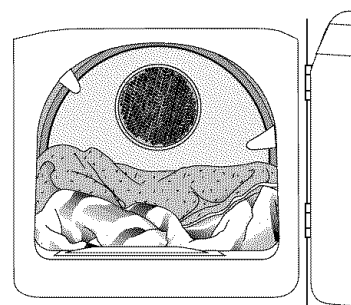

AJOUTER UNE FEUILLE D'ASSOUPLEUR DE TISSU (LE CASÉCHÉANT)

- Après le chargement de la sècheuse.
- Pour minimiser l'adhérence suscitée par les charges statiques.
- Avant que le linge de la charge soit devenu chaud. Ceci permettra d'éviter la formation par l'assouplisseur de taches d'aspect grasseux.
- Retirer de la sècheuse les vieilles feuilles d'assouplisseur utilisées, pour éviter la formation de taches d'assouplisseur d'aspect grasseux.

T ABLEAU DE COMMANDE

Écran tactile – Afficheur interactif qui réagit au contact du doigt.

Remarque : On déconseille l'exposition de l'écran tactile au rayonnement solaire direct.

Home (début) – Accès instantané à l'écran d'accueil.

Off (arrêt) – Commande d'arrêt de la sécheuse et extinction de l'afficheur.

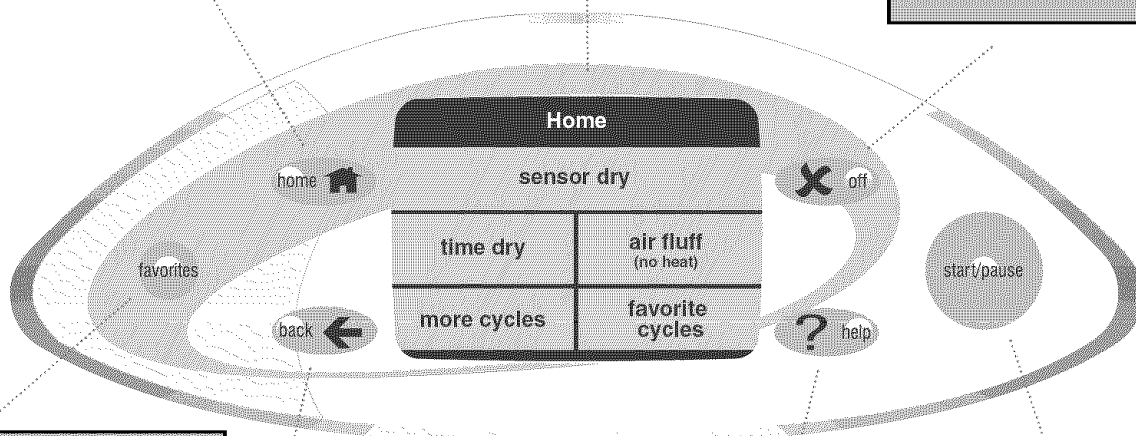

Favorites (favoris) – Accès rapide aux cycles favoris.

Back (retour) – Pour retourner à l'écran précédent.

Help (aide) – Accès instantané à diverses instructions : Avant de contacter un réparateur, Conseils de lavage, Conseils d'utilisation, Verrouillage et Sélection des préférences.

Start/pause (mise en marche/pause) – Appuyer sur cette touche pour commander le déclenchement d'un cycle. Après le déclenchement, une pression sur cette touche commande l'arrêt de la sécheuse en tout point du cycle.

Remarque spéciale : Si on s'égaré parmi les écrans successifs affichés, on peut utiliser la touche **Back (retour)** ou **Home (début)**.

EMPLOYER LES COMMANDES

RÉGLAGE DES COMMANDES DE LA SÈCHEUSE

Si l'afficheur est totalement vierge, il suffit d'ouvrir la porte, d'appuyer sur une touche, sauf off (arrêt), ou de toucher l'écran pour réactiver les commandes.

SÉCHAGE-CAPTEUR

Séchage-Capteur – détecte automatiquement l'humidité du linge et arrête la sècheuse lorsque le niveau de séchage (très sec à humide) est obtenu. Ce cycle est recommandé pour la plupart des charges, y compris le linge délicat, infroissable ou en coton et les textiles robustes comme serviettes, literie et jeans.

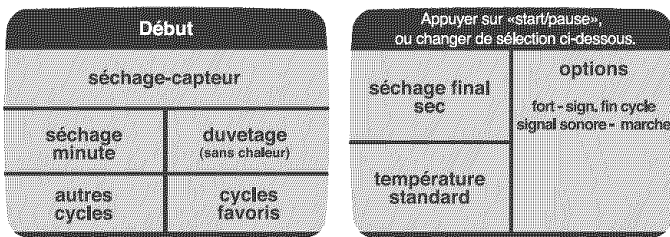

Étape 1

Sélectionner «**Séchage-Capteur**». Le prochain écran sera l'écran de rappel. Si les sélections sont correctes, appuyer sur Start/Pause. Si des changements sont nécessaires, passer aux prochaines étapes.

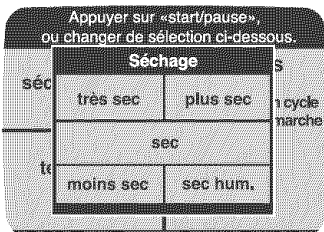

Étape 2

Sélectionner le niveau d'assèchement; on pourra choisir un niveau quelconque entre linge very dry (très sec) et damp dry (humide). Sélectionner le niveau approprié pour la charge. Le niveau «**Séchage Normal**» sera utilisé pour la plupart des charges.

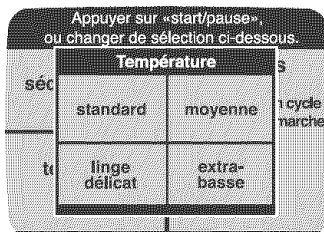

Étape 3

Sélectionner la température appropriée; «**Standard**», «**Moyenne**», «**Linge Délicat**» et «**Extra-Basse**».

très sec – utilisé pour sécher complètement des articles épais ou volumineux, comme serviettes et jeans.

plus sec – Utilise légèrement moins de temps pour sécher que le réglage Très sec, mais avec des résultats semblables. Les coutures des blue jeans peuvent rester légèrement humides.

sec – utilisé pour le séchage de la majorité du linge.

moins sec – Laisse le linge légèrement humide, mais les articles vont sécher plus rapidement une fois qu'ils seront posés à plat ou suspendus.

séchage humide – conçu pour sécher partiellement. Utilisé pour les articles à étendre à plat ou à suspendre.

standard – Pour les cotons épais ou ceux dont l'étiquette indique «Sécher en sècheuse».

moyenne – Pour les tissus à pli permanent, les synthétiques, les cotons légers ou les articles dont l'étiquette indique «Sécher en sècheuse à température moyenne».

linge délicat – Pour les articles qui ne supportent pas la chaleur dont l'étiquette indique «Sécher en sècheuse à température douce» ou «Sécher en sècheuse à température tiède».

extra-basse – Fournit la température sèche le plus bas de chauffage possible. "La basse température supplémentaire" est inférieure que délicate."

EMPLOYER LES COMMANDES SUITE

Appuyer sur «start/pause»,
ou changer de sélection ci-dessous.

séchage final sec	options fort - sign. fin cycle signal sonore - marche
température standard	

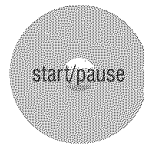

Options

pressage perm. marche arrêt	fort - signal fin de cycle
sign. séc. hum. marche arrêt	
signal sonore marche arrêt	continuer

Étape 4

Écran de rappel – L'écran de rappel présente tous les paramètres sélectionnés. À ce point, on peut appuyer sur la touche **Start/Pause** pour commander l'exécution du séchage, ou sélectionner «Options» pour poursuivre le paramétrage du cycle de séchage.

Appuyer sur «start/pause»,
ou changer de sélection ci-dessous.

séchage final sec	options fort - sign. fin cycle signal sonore - marche
température standard	

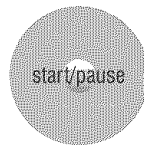

Étape 5

Écran des options – Les sections de gauche permettent d'activer/désactiver les options proposées. Pour les options présentées dans la partie de droite, on doit sélectionner l'une des valeurs proposées. On peut utiliser les options suivantes pour le cycle de Séchage Capteur :

- «**Pressage Permanent**» – Après le cycle de séchage, culbutage intermittent dans de l'air à la température ambiante, pendant une période qui peut atteindre deux heures.
 - «**Signal Séchage Humide**» – Émission d'un signal sonore lorsque le niveau de séchage humide est atteint.
 - «**Signal Sonore**» – Signal sonore émis après l'exécution du cycle, à intervalles de cinq minutes – période maximum de deux heures.
 - «**Signal Fin de Cycle**» – Signal sonore émis une fois lorsque le niveau d'assèchement choisi est atteint.
- Après avoir sélectionné toutes les fonctions désirées, appuyer sur «**Continuer**» pour retourner à l'écran de rappel.

Étape 6

Écran de rappel – Cet écran de rappel présente une fois encore tous les paramètres sélectionnés; s'ils sont corrects, appuyer sur **Start/Pause**. Si on souhaite modifier un paramètre, appuyer dans la zone à changer.

Remarque spéciale : Si on s'égaré parmi les écrans successifs affichés, on peut utiliser la touche **Back (retour)** ou **Home (début)**.

SÉCHAGE MINUTÉ

Début

séchage-capteur	
séchage minute	duvetage (sans chaleur)
autres cycles	cycles favoris

Appuyer sur «start/pause»,
ou changer de sélection ci-dessous.

durée 45 minutes	options fort - sign. fin cycl. signal sonore - marche
température standard	

Appuyer sur «start/pause»,
ou changer de sélection ci-dessous.

Réglage durée	
▲	45 minutes
▼	continuer

Étape 1

Sélectionner «**Séchage Minuté**» à l'écran d'accueil. La durée sélectionnée par défaut est 45 minutes.

Étape 2

Utiliser les touches fléchées haut/bas pour sélectionner le nombre de minutes approprié. Le temps affiché est augmenté ou diminué par intervalles de 1 minute. Appuyer sur «**Continuer**».

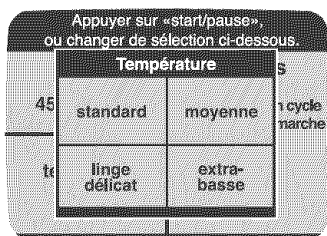

Étape 3

Sélectionner la température. Choisir la température appropriée pour le séchage de la charge. Voyez page 30 une description plus détaillée de ces réglages de températures.

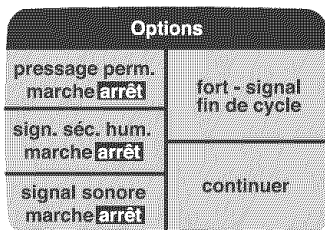

Étape 5

Écran des options – Les sections de gauche permettent d'activer/désactiver les options proposées. Pour les options présentées dans la partie de droite, on doit sélectionner l'une des valeurs proposées. On peut utiliser les options suivantes pour le cycle de Séchage Minuté :

- «**Pressage Permanent**»
- «**Signal Séchage Humide**»
- «**Signal Sonore**»
- «**Signal Fin de Cycle**»

Voir la page 31 pour une description détaillée de ces options. Après avoir sélectionné toutes les fonctions désirées, appuyer sur «**Continuer**» pour retourner à l'écran de rappel.

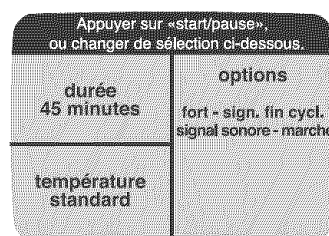

Étape 4

Écran de rappel – L'écran de rappel présente tous les paramètres sélectionnés. À ce point, on peut appuyer sur la touche **Start/Pause** pour commander l'exécution du séchage, ou sélectionner «**Options**» pour poursuivre le paramétrage du cycle de séchage.

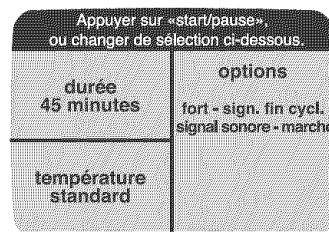
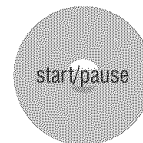

Étape 6

Écran de rappel – Cet écran de rappel présente une fois encore tous les paramètres sélectionnés; s'ils sont corrects, appuyer sur **Start/Pause**. Si on souhaite modifier un paramètre, appuyer dans la zone à changer.

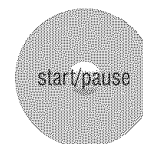

Remarque spéciale : Si on s'égaré parmi les écrans successifs affichés, on peut utiliser la touche **Back (retour)** ou **Home (début)**.

CYCLES FAVORIS

La fonction Cycles Favoris permet de créer, identifier et mémoriser jusqu'à 24 cycles de séchage fréquemment utilisés.

Les cycles favoris «**jeans**» et «**serviettes**» ont déjà été programmés. Pour modifier ces cycles en fonction de préférences personnelles, voir Modification d'un cycle favori, page 34.

CRÉATION D'UN CYCLE FAVORI

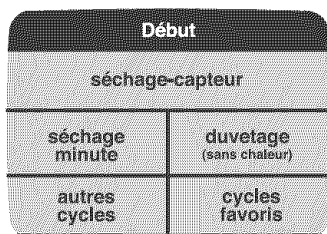

Étape 1

Appuyer sur la touche **Favorites** du tableau de commande ou dans la zone «**Cycles Favoris**» de l'écran d'accueil.

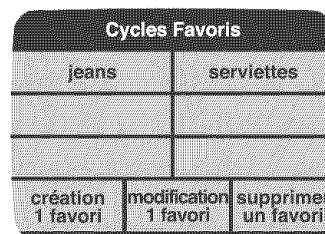

Étape 2

Appuyer sur «**Création d'un Cycle Favori**».

EMPLOYER LES COMMANDES SUITE

Cycles
séchage-capteur
séchage minuté
duvetage

Étape 3

Sélectionner les paramètres appropriés pour le cycle favori à créer.

Appuyer sur «continuer» pour identifier 1 favori ou changer de sélection ci-dessous.

séchage final sec	options fort - sign. fin cycl. signal sonore - marche
	continuer
température standard	

Étape 4

Écran de rappel – Cet écran présente les paramètres déjà sélectionnés et permet de sélectionner «Options» pour sélectionner d'autres fonctions. Appuyer sur options ou sur «Continuer».

Options	
pressage perm. marche arrêt	fort - signal fin de cycle
sign. séc. hum. marche arrêt	
signal sonore marche arrêt	continuer

Étape 5

Écran des options – Les sections de gauche permettent d'activer/désactiver les options proposées. Pour les options présentées dans la partie de droite, on doit sélectionner l'une des valeurs proposées. On peut utiliser les options suivantes pour le cycle de Favori :

- «Pressage Permanent»
- «Signal Séchage Humide»
- «Signal Sonore»
- «Signal Fin de Cycle»

Voir la page 31 pour une description détaillée de ces options. Après avoir sélectionné toutes les fonctions désirées, appuyer sur «Continuer» pour retourner à l'écran de rappel.

Appuyer sur «continuer» pour identifier 1 favori ou changer de sélection ci-dessous.

séchage final sec	options fort - sign. fin cycl. signal sonore - marche
	continuer
température standard	

Étape 6

Appuyer sur «Continuer» pour donner un nom au cycle favori.

[barre d'entrée]											
a	b	c	d	e	f	g					
h	i	j	k	l	m	n					
o	p	q	r	s	t	u					
v	w	x	y	z	é	è					
effacer			espace			mémoriser					

Étape 7

Nommer un cycle favori – Sélectionner les lettres successives pour identifier le cycle favori – jusqu'à 12 caractères. Pour un retour en arrière, utiliser la flèche du haut de l'écran. Appuyer sur «Mémoriser».

Cycles Favoris		
jeans	serviettes	
vêtements blancs		
création 1 favori	modification 1 favori	supprimer un favori

Étape 8

Ce nouveau cycle favori sera maintenant présenté à la page des cycles favoris.

Remarque spéciale : Si on s'égaré parmi les écrans successifs affichés, on peut utiliser la touche **Back (retour)** ou **Home (début)**.

MODIFICATION D'UN CYCLE FAVORI

Cette fonction permet de modifier certaines parties d'un cycle favori auquel on a déjà donné un nom. On peut changer le nom actuel d'un cycle favori, changer certains paramètres, ou placer un cycle favori en première page.

MODIFICATION DU NOM D'UN CYCLE FAVORI

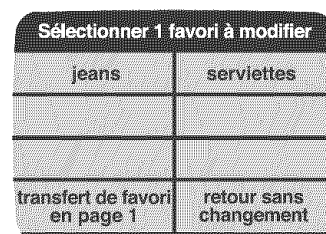
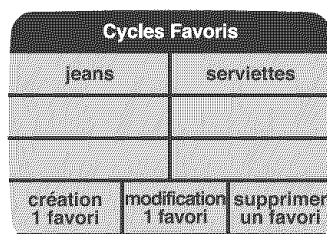
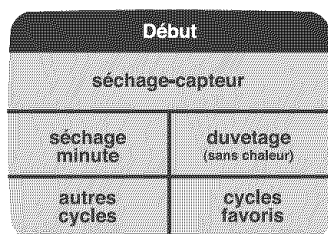

Étape 1

Appuyer sur la touche **Favorites** du tableau de commande ou dans la zone «**Cycles Favoris**» de l'écran d'accueil.

Étape 2

Appuyer sur «**Modification d'un Favori**».

Étape 3

Appuyer sur le nom du cycle à modifier.

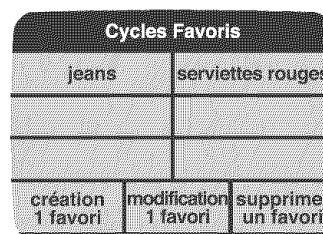
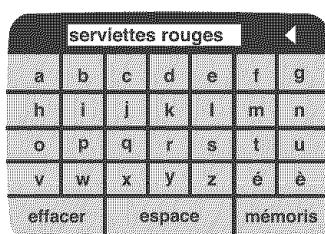
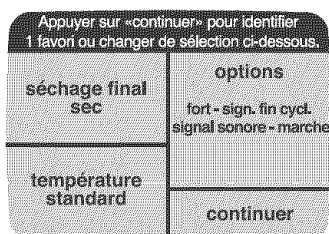

Étape 4

Appuyer sur «**Continuer**».

Étape 5

Entrer le nouveau nom puis appuyer sur «**Mémoriser**». Utiliser la flèche du haut de l'écran pour le retour en arrière.

Étape 6

Appuyer sur le nom du cycle favori désiré pour commander son exécution, ou appuyer sur la touche **Home** pour retourner à l'écran d'accueil.

MODIFICATION DES PARAMÈTRES D'UN CYCLE FAVORI

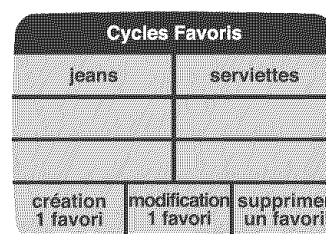
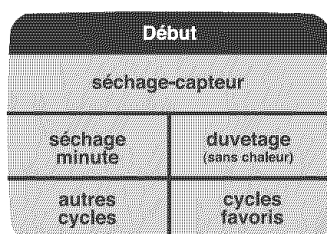

Étape 1

Appuyer sur la touche **Favorites** du tableau de commande ou dans la zone «**Cycles favoris**» de l'écran d'accueil.

Étape 2

Appuyer sur «**Modification d'un favori**».

Remarque spéciale : Si on s'égaré parmi les écrans successifs affichés, on peut utiliser la touche **Back (retour)** ou **Home (début)**.

EMPLOYER LES COMMANDES SUITE

Sélectionner 1 favori à modifier	
jeans	serviettes
transfert de favori en page 1	retour sans changement

Étape 3

Appuyer sur le nom du cycle à modifier.

Appuyer sur «continuer» pour identifier 1 favori ou changer de sélection ci-dessous.	
séchage final sec	options fort - sign. fin cycl. signal sonore - marche
température standard	continuer

Étape 4

Toucher les zones appropriées de l'écran pour introduire les modifications désirées. Toucher ensuite la zone «Continuer».

[barre de saisie]						
a	b	c	d	e	f	g
h	i	j	k	l	m	n
o	p	q	r	s	t	u
v	w	x	y	z	é	è
effacer		espace		mémoriser		

Étape 5

Si le nom actuel du cycle favori demeure valide, appuyer sur «Mémoriser». Si on souhaite changer le nom, entrer les lettres successives du nom et appuyer sur «Mémoriser».

TRANSFERT D'UN CYCLE FAVORI



Début	
séchage-capteur	
séchage minute	duvetage (sans chaleur)
autres cycles	cycles favoris

Étape 1

Appuyer sur la touche **Favorites** du tableau de commande ou dans la zone «Cycles Favoris» de l'écran d'accueil.

Cycles Favoris		
jeans	serviettes	
chemises de robe	vêtements blancs	
couvertures		chandails
création 1 favori	modification 1 favori	supprimer un favori

Étape 2

Appuyer sur «Modification d'un Favori».

Sélectionner 1 favori à modifier	
jeans	serviettes
chemises de robe	vêtements blancs
couvertures	chandails
transfert de favori en page 1	retour sans changement

Sélectionner 1 favori à modifier	
kakis	
transfert de favori en page 1	retour sans changement

Cycles Favoris		
kakis	jeans	
serviettes	chemises de robe	
vêtements blancs	couvertures	
création 1 favori	modification 1 favori	supprimer un favori

Cycles Favoris		
chandails		
création 1 favori	modification 1 favori	supprimer un favori

Étape 3

Toucher la zone intitulée «Transférer un Favori en Première Page». À l'aide de la flèche du haut de l'écran, trouver le cycle favori à transférer en première page (faire défiler les pages). Toucher le nom du cycle favori choisi.

Étape 4

Le cycle favori sélectionné sera maintenant présenté dans l'angle supérieur gauche de l'écran tactile. Les autres cycles favoris ont été reculés d'une position; le sixième cycle favori a été transféré à la page suivante.

Remarque : Utiliser la flèche du haut de l'écran pour faire défiler les pages.

ANNULER UN FAVORI

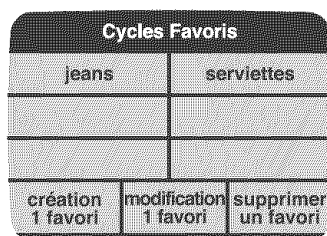
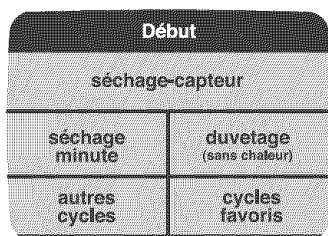

Étape 1

Appuyer sur la touche **Favorites** du tableau de commande ou dans la zone «**Cycles Favoris**» de l'écran d'accueil.

Étape 2

Appuyer sur «**Supprimer un Favori**». Appuyer sur le cycle favori que l'on désire supprimer. Si le cycle favori que l'on désire supprimer se trouve sur une autre page, appuyer sur la flèche dans le coin jusqu'au cycle favori à supprimer.

Étape 3

Une fenêtre escamotable apparaît pour vérifier que l'on désire annuler un cycle. Si l'on est sûr de bien vouloir annuler un cycle, appuyer sur «**Oui**». Une fois le cycle favori annulé, les autres favoris vont avancer d'une place.

AUTRES CYCLES

Le réglage «**Autres Cycles**» permet de choisir un Défroissage, Refaichissement, and Dryel® cycles.

RÉGLAGE DÉFROISSAGE

Défroissage – Supprime les faux plis des articles qui sont propres et secs mais légèrement froissés, tels que ceux sortis d'une armoire ou d'une valise trop pleine ou ceux restant dans la sècheuse trop longtemps après la fin du cycle. Donne 10 minutes de culbutage avec chaleur et 8 minutes de culbutage avec refroidissement sans chaleur.

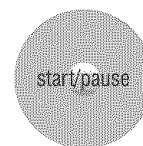
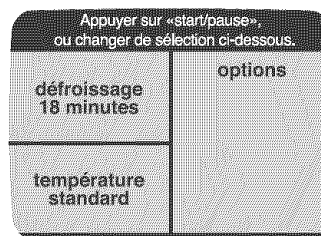
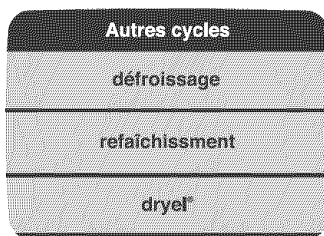
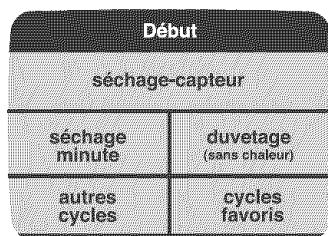

Étape 1

Appuyer sur «**Autres Cycles**» de l'écran d'accueil.

Étape 2

Appuyer sur «**Défroissage**».

Étape 3

Écran de rappel – Les réglages par défaut du cycle Défroissage comprennent 18 minutes de culbutage avec air chauffé à température normale. Vous pouvez appuyer sur «**Start/Pause**» pour commencer le Défroissage ou choisir n'importe quelle zone de l'écran pour continuer à personnaliser le cycle Défroissage.

EMPLOYER LES COMMANDES SUITE

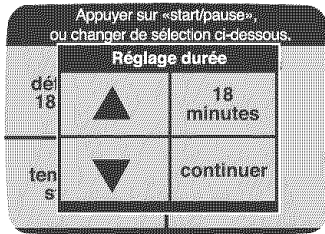

Utiliser les touches fléchées haut/bas pour sélectionner le nombre de minutes approprié. Le temps affiché est augmenté ou diminué par intervalles de 1 minute. Appuyer sur «**Continuer**».

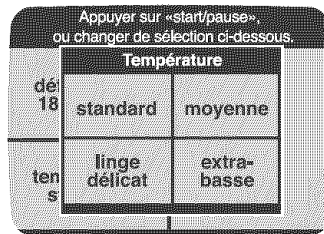

Choisir la température appropriée pour la charge.

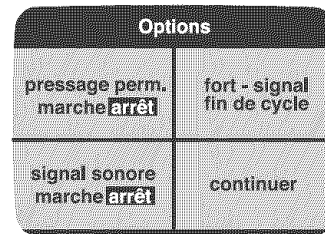

Écran des options – Les options suivantes peuvent être ajoutées pour adapter votre cycle de Défroissage :

- «**Pressage Permanent**»
- «**Signal Sonore**»
- «**Signal Fin de Cycle**»

Voir la page 31 pour une description détaillée de ces options. Après avoir sélectionné toutes les fonctions désirées, appuyer sur «**Continuer**» pour retourner à l'écran de rappel.

RÉGLAGE REFAÎCHISSEMENT

Rafaîchissement – Le cycle Rafaîchissement est conçu pour activer une feuille d'assouplissant. Il comprend 5 minutes de culbutage avec chaleur, suivies par 10 minutes de culbutage sans chaleur.

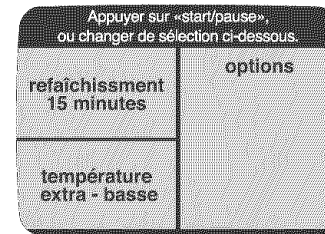
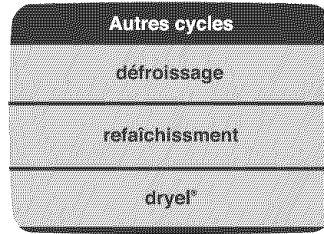
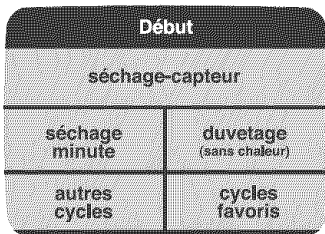

Étape 1

Appuyer sur «**Autres Cycles**» de l'écran d'accueil.

Étape 2

Ajoutez une feuille d'assouplissant à la charge. Choisissez «**Rafaîchissement**».

Étape 3

Écran de rappel – Les réglages par défaut du cycle Rafaîchissement comprennent 15 minutes de culbutage avec air chauffé à température extra-basse. Vous pouvez appuyer sur «**Start/Pause**» pour commencer le cycle Rafaîchissement ou choisir n'importe quelle zone de l'écran pour continuer à personnaliser le cycle Rafaîchissement.

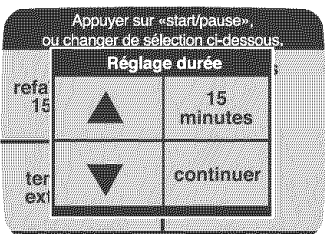

Utiliser les touches fléchées haut/bas pour sélectionner le nombre de minutes approprié. Le temps affiché est augmenté ou diminué par intervalles de 1 minute. Appuyer sur «**Continuer**».

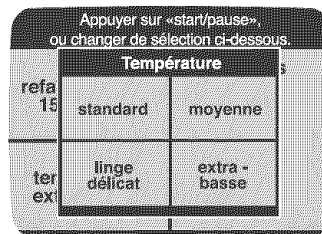

Choisir la température appropriée pour la charge.

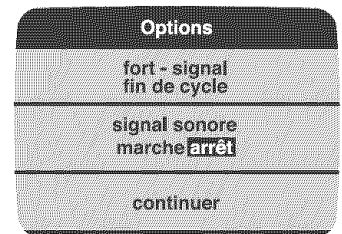

Choisir la options appropriée. Appuyer sur «**Continuer**».

RÉGLAGE DRYEL®

Dryel® – Dryel® est un nécessaire de nettoyage à sec pour chez soi. La sècheuse propose un cycle Dryel® pour maximiser l'avantage du nécessaire.

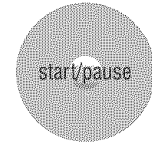
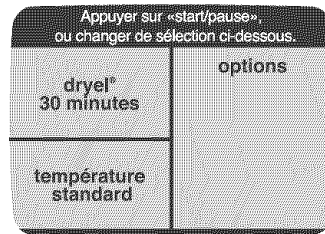
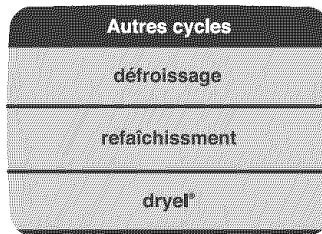
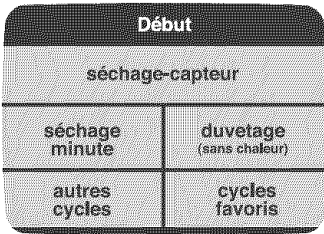

Étape 1

Appuyer sur «**Autres Cycles**» de l'écran d'accueil.

Étape 2

Appuyer sur «**Dryel®**».

Étape 3

Écran de rappel – Les réglages par défaut du cycle Dryel® comprennent 30 minutes de culbutage avec air chauffé à température normale. Vous pouvez appuyer sur «**Start/Pause**» pour commencer le cycle Dryel® ou choisir l'une des zones de l'écran pour continuer à personnaliser le cycle Dryel®.

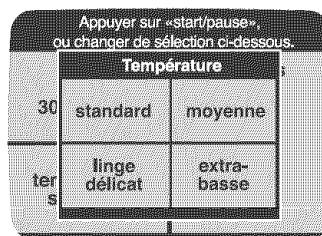
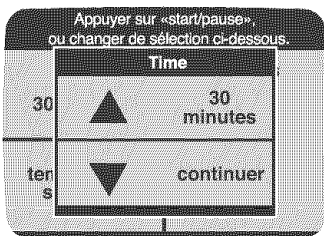

Utiliser les touches fléchées haut/bas pour sélectionner le nombre de minutes approprié. Le temps affiché est augmenté ou diminué par intervalles de 1 minute. Appuyer sur «**Continuer**».

Choisir la température appropriée pour la charge.

Choisir la options appropriée. Appuyer sur «**Continuer**».

Pour obtenir une performance maximale :

- Reportez-vous aux instructions sur Dryel®.
- Les articles dans le sac doivent culbuter. Ne placez que 3 ou 4 articles dans le sac en une fois.
- Ne mélangez pas les couleurs ou les tissus en utilisant Dryel®.
- Immédiatement à la fin d'un cycle, retirez les vêtements du sac Dryel®. Suspendez les vêtements encore tièdes et légèrement humides pour minimiser les faux plis.

Remarque :

- **N'utilisez QUE** le produit Dryel® dans la sècheuse.
- **N'utilisez** et ne placez aucune substance inflammable dans la sècheuse, y compris mais sans s'y limiter : Energine, Goddard's, fluide à briquet, WD-40 et huile végétale.
- Vérifiez toujours les instructions du fabricant avant d'utiliser un produit de nettoyage à sec pour la maison.

EMPLOYER LES COMMANDES SUITE

UTILISATION DE LA FONCTION D'AIDE

La touche Help donne accès à divers renseignements détaillés : avant de contacter un réparateur, conseils de séchage, conseils d'utilisation, verrouillage et Sélection des préférences.

AVANT DE CONTACTER UN RÉPARATEUR



Écran d'aide	
avant un dépannage	
conseils de séchage	conseils d'utilisation
fonction de verrouillage	sélection préférences

Avant un dépannage	
ne fonctionne pas	ne chauffe pas
ne sèche pas	trop bruyant
Pour questions ou demande de dépannage, contacter PriorityOne à 1-888-462-9824	

Ne chauffe pas
<ul style="list-style-type: none">• Sélectionner un programme avec chauffage - pas Duvetage.• Pour une sècheuse à gaz, vérifier que le robinet de gaz est ouvert.• Nettoyer le filtre à peluches et le conduit d'évacuation.

Étape 1

Appuyer sur la touche **Help**.

Étape 2

Sélectionner «**Avant un dépannage**».

Étape 3

L'écran présente ici les titres des sujets de diagnostic les plus fréquemment consultés. Toucher le titre approprié pour accéder à l'information spécifique correspondante. Pour une information plus détaillée, voir la section Avant de Contacter un Réparateur, page 45, ou téléphoner au 1-800-688-2002.



Étape 4

Pour accéder à l'information sur d'autres sujets, appuyer sur la touche **Back** pour retourner à la liste des sujets principaux.

Remarque spéciale : Si on s'égare parmi les écrans successifs affichés, on peut utiliser la touche **Back (retour)** ou **Home (début)**.

CONSEILS DE SÉCHAGE



Écran d'aide	
avant un dépannage	
conseils de séchage	conseils d'utilisation
fonction de verrouillage	sélection préférences

Étape 1

Appuyer sur la touche **Help**.

Étape 2

Sélectionner «**Conseils de Séchage**».

Conseils de séchage	
additifs de séchage	tri de séchage
filtre à peluches évent	sur corde/ à plat
articles à ne pas sécher	grille de séchage
sec. d'articles spéciaux	conseils de lavage

Additifs de séchage
assouplisseur en feuille
dryel®

Assouplisseur en feuille ▶
<p>Un assouplisseur de tissus en feuille diminue les charges statiques et assouplit la linges durant le séchage.</p> <ul style="list-style-type: none"> Utiliser une feuille d'assouplisseur par charge. Ne pas réutiliser les feuilles d'assouplisseur. Si des taches se forment, humidifier la tache et frotter avec une savonnette Ivory™. Rincer avec de l'eau tiède. L'emploi d'assouplisseur de tissus en feuille est déconseillé sur les vêtements de nuit pour enfants ou autres articles résistants aux flammes, l'assouplisseur

◀ Assouplisseur en feuille
pourrait réduire la résistance aux flammes

Étape 3

L'écran des Conseils de Séchage présente la liste des sujets disponibles. Toucher le titre du sujet approprié pour accéder à une information spécifique, pour chaque sujet et sous-sujet. Pour d'autre information, voir Conseils Spéciaux à la page 43, ou téléphoner au 1-800-688-2002.



Étape 4

Pour accéder à l'information sur d'autres sujets, appuyer sur la touche **Back** pour retourner à la liste des sujets principaux.

Remarque : Utiliser la flèche du haut de l'écran pour faire défiler les écrans.

CONSEILS D'UTILISATION



Étape 1

Appuyer sur la touche **Help**.

Écran d'aide	
avant un dépannage	
conseils de séchage	conseils d'utilisation
fonction de verrouillage	sélection préférences

Étape 2

Sélectionner «**Conseils d'Utilisation**».

Conseils d'utilisation
réglage des commandes
fonction de verrouillage
entretien - sècheuse

Étape 3

L'écran «**Conseils d'Utilisation**» donne accès à l'information qui permet d'utiliser efficacement le système de commande tactile de la sècheuse. Toucher le titre du sujet approprié pour accéder à une information spécifique, pour chaque sujet.

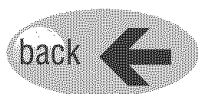

Étape 4

Pour accéder à l'information sur d'autres sujets, appuyer sur la touche **Back** pour retourner à la liste des sujets principaux.

EMPLOYER LES COMMANDES SUITE

FONCTION DE VERROUILLAGE



Étape 1

Appuyer sur la touche **Help**.

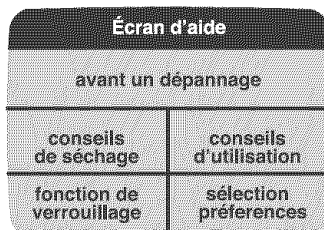

Étape 2

Sélectionner «**Fonction de Verrouillage**».

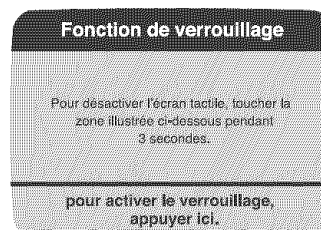

Étape 3

L'écran «**Fonction de Verrouillage**» permet d'activer/désactiver le système de commande tactile. Utiliser cette fonction avant d'entreprendre un nettoyage du tableau de commande tactile ou pour empêcher une utilisation non autorisée de la sècheuse.



Étape 4

Pour accéder à l'information sur d'autres sujets, appuyer sur la touche **Back** pour retourner à la liste des sujets principaux.

SÉLECTION DES PRÉFÉRENCES



Étape 1

Appuyer sur la touche **Help**.

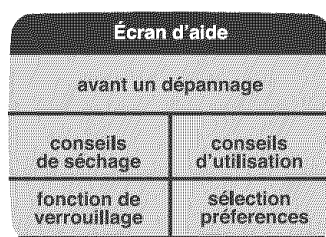

Étape 2

Sélectionner «**Sélection des Préférences**».

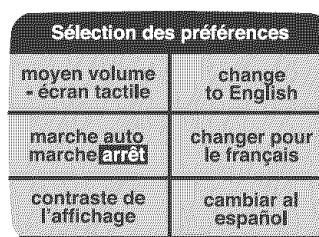

Étape 3

L'écran «**Sélection des Préférences**» permet à l'utilisateur de sélectionner le volume des signaux sonores émis par le tableau de commande et l'intensité d'éclairage de l'écran, d'activer la fonction de mise en marche automatique, et de sélectionner la langue d'affichage (anglais, français, espagnol). Pour changer un paramètre, toucher la zone correspondante.

VOLUME SONORE

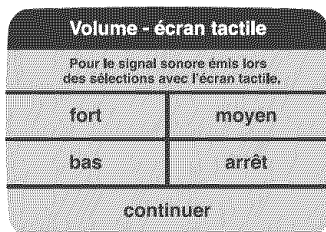

Pour sélectionner le niveau de volume des signaux sonores, sélectionner «**Fort**», «**Moyen**», «**Bas**» ou «**Arrêt**». Appuyer sur «**Continuer**» pour accepter le paramètre choisi.

MISE EN MARCHÉ AUTOMATIQUE

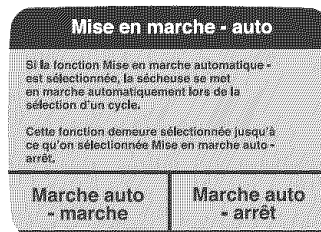

Lorsqu'on sélectionne «**Mise en Marche Automatique**», la sécheuse se met en marche automatiquement lors de la sélection du cycle.

CHANGEMENT DU CONTRASTE D'AFFICHAGE

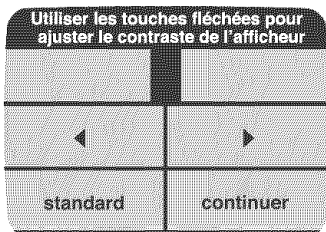

On peut souhaiter modifier l'intensité d'éclairage des messages affichés, selon l'éclairage du lieu d'utilisation ou d'autres facteurs. Toucher les flèches pour commander l'augmentation ou la diminution de l'intensité d'éclairage. Lorsque l'éclairage est adéquat, toucher «**Continuer**» .

LANGUE D'AFFICHAGE

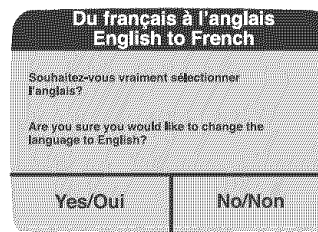

L'utilisateur peut sélectionner l'une des trois langues d'affichage proposées : anglais, français, espagnol. La nouvelle langue d'affichage est indiquée avant la confirmation du processus.

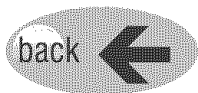

Étape 4

Pour accéder à l'information sur d'autres sujets, appuyer sur la touche **Back** pour retourner à la liste des sujets principaux.

FENÊTRES ESCAMOTABLES

Pour mieux comprendre ce qui se passe avec la Séchuse Maytag Neptune®, des fenêtres escamotables peuvent apparaître. Celles-ci nous informent du déroulement des opérations et des mesures éventuelles à prendre. Après avoir lu le message, appuyer sur «**ok**» et la fenêtre escamotable disparaît.

CONSEILS SPÉCIAUX

Pour le séchage d'articles spéciaux, procéder conformément aux instructions du fabricant ou de l'étiquette d'entretien. Si l'étiquette d'entretien n'est pas disponible, utiliser l'information qui suit.

Couvre-lits et couettes

- Procéder selon les instructions de l'étiquette d'entretien, ou utiliser le cycle Séchage-Capteur et la température «Standard».
- Vérifier que les articles sont parfaitement secs avant de les utiliser ou de les ranger.
- Un repositionnement peut être nécessaire pour un séchage uniforme.

Couvertures

- Pour obtenir la meilleure action de culbutage, utiliser le Séchage-Capteur et sécher une seule couverture à la fois.
- Vérifier que les articles sont parfaitement secs avant de les utiliser ou de les ranger.

Rideaux et tentures

- Utiliser le cycle Séchage-Capteur et la plus basse température pour minimiser le froissement.
- Sécher ces articles dans une petite charge pour obtenir le meilleur résultat, et retirer les articles de la sècheuse dès que possible.

Couches de textile

- Utiliser le Séchage-Capteur et la température de séchage standard pour obtenir des couches douces et moelleuses.

Articles garnis de duvet

(anoraks, sacs de couchage, couvre-lits, etc.)

- Utiliser le cycle Séchage-Capteur et la plus basse température.
- Placer dans la sècheuse avec l'article une paire d'espadrilles propres pour optimiser le duvetage des articles garnis de duvet, etc. Ajouter quelques serviettes sèches pour réduire le temps de séchage et absorber l'humidité.

Caoutchouc mousse

(endos de tapis, jouets en peluche, épaulettes, etc.)

- Effectuer le séchage SANS CHALEUR. Utiliser l'cycle de Duvetage à l'air (sans chaleur).
- AVERTISSEMENT – L'exposition des articles de caoutchouc à la chaleur leur fait subir des dommages et suscite un risque d'incendie.

Oreillers

- Utiliser le cycle de Séchage-Capteur.
- Ajouter quelques serviettes sèches et une paire d'espadrilles propres pour optimiser l'action de culbutage et faciliter le duvetage de l'article.
- NE PAS placer dans la sècheuse des oreillers de mousse ou de kapok.

Matière plastique

(rideaux de douche, housses et nappes de mobilier d'extérieur, etc.)

- Utiliser le cycle de Séchage Minuté ou le cycle Duvetage à l'air et la plus basse température de séchage, selon les indications de l'étiquette d'entretien.

ÉVITER DE PLACER DANS LA SÈCHEUSE

- Articles à base de fibre de verre (rideaux, tentures, etc.)
- Lainages (sauf si les indications de l'étiquette le permettent).
- Articles trempés d'huile végétale ou de cuisson. (Voir page 26.)

ENTRETIEN ET NETTOYAGE

Tableau de commande – Nettoyer avec un linge doux et humide. Ne pas utiliser un produit abrasif. Ne pas pulvériser le produit de nettoyage directement sur le tableau de commande.

Tambour de culbutage – Éliminer les taches – crayon de couleur, stylo, ou teinture pour textile (provenant d'articles neufs comme des serviettes ou jeans) avec un produit de nettoyage polyvalent. Soumettre ensuite au culbutage une charge de vieilles serviettes ou chiffons, pour éliminer tout résidu de produit tachant ou produit de nettoyage. Des taches peuvent demeurer

visibles après l'exécution de ces étapes, mais il n'y aura pas de transfert sur le linge des charges ultérieures.

Caisse – Éliminer les marques avec eau et savon.

Système d'évacuation de l'air – Inspecter et nettoyer le circuit au moins une fois par an pour optimiser la performance. Nettoyer plus fréquemment la bouche de décharge à l'extérieur pour qu'elle demeure en parfait état de fonctionnement. (Pour d'autre information, voir les Instructions d'installation.)

REPLACEMENT DE L'AMPOULE DU TAMBOUR

Remplacement de l'ampoule :

- 1) Débrancher ou déconnecter la sécheuse du circuit d'alimentation électrique.
- 2) Ouvrir la porte; utiliser un tournevis Phillips pour enlever la vis fixant le cabochon à l'avant du tambour.
- 3) Enlever le cabochon – tirer vers le centre du tambour.
- 4) Faire pivoter l'ampoule dans le sens antihoraire pour la dégager de la douille.
- 5) Installer une ampoule de 120 volts (10 watts maximum - base de type candélabre).
- 6) Visser l'ampoule sur la douille – sens horaire.
- 7) Réinstaller le cabochon – engager les pattes d'accrochage en plastique, à l'avant du tambour de culbutage, au-dessous du corps d'ampoule.
- 8) Réinstaller la vis de fixation du cabochon.
- 9) Rebrancher la sécheuse.

INVERSION DU SENS D'OUVERTURE DE LA PORTE

Inversion du sens d'ouverture de la porte.

- 1) Enlever les garnitures des charnières, et les vis.
- 2) Tout en soutenant la porte, ôter les deux vis fixant les charnières sur la caisse.
- 3) Enlever la porte – soulever légèrement au niveau des charnières et tirer sur les pattes des charnières pour les dégager de leur logement.
- 4) Transférer les pièces suivantes du côté opposé de la porte : 2 charnières, 4 vis de fixation des charnières, 4 vis de fixation de la porte, butée de porte et vis, plaquette de couverture interne et vis.
- 5) Fixer la porte sur le côté opposé de la caisse avec 2 vis à tête fraisée (voir ci-dessous). Placer d'abord les vis de la charnière inférieure ; ceci permettra d'aligner la porte et les charnières.
- 6) Installer les garnitures d'obturation des trous de charnière du côté opposé.

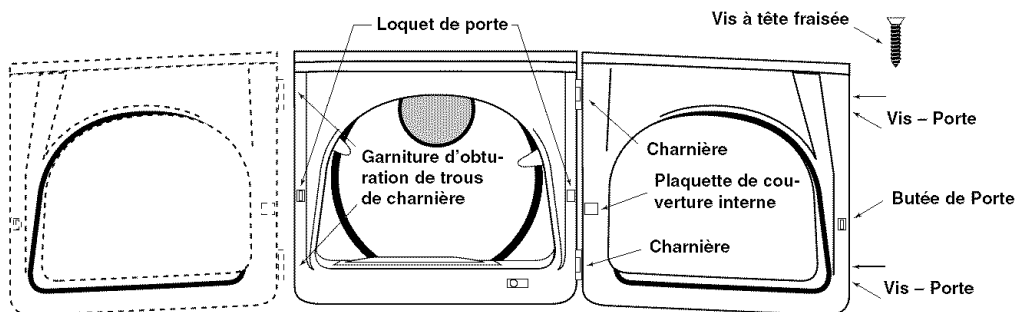

AVANT DE CONTACTER UN RÉPARATEUR

CONSULTER LES SUGGESTIONS CI-DESSOUS SI ON OBSERVE LES ANOMOLIES SUIVANTES DE LA SÉCHEUSE MAYTAG NEPTUNE®...

La sécheuse ne fonctionne pas

- Vérifier que la porte est bien verrouillée.
- Vérifier que le cordon d'alimentation est bien branché dans une prise de courant alimentée.
- Examiner les disjoncteurs et fusibles du circuit d'alimentation.
- Appuyer de nouveau sur la touche Start/Pause après une ouverture de la porte durant l'exécution du cycle.

Absence de chauffage

- Examiner les disjoncteurs et fusibles du circuit d'alimentation.
- Sélectionner un cycle de séchage avec chaleur – pas duvetage à l'air.
- Dans le cas d'une sécheuse à gaz, vérifier que le robinet de gaz est ouvert.
- Nettoyer le filtre à charpie et le conduit d'évacuation.
- La sécheuse exécute peut-être la phase de refroidissement du cycle.

Aucun séchage

- Contrôler tout ce qui a été mentionné ci-dessus ; en plus,
- Vérifier que le clapet de la bouche de décharge à l'extérieur de la résidence peut manœuvrer librement.
- Rechercher une accumulation de charpie dans le circuit d'évacuation. Inspecter et nettoyer le circuit au moins chaque année.
- Utiliser du conduit d'évacuation métallique rigide de 4 pouces.
- Ne pas charger excessivement la sécheuse – une charge de lavage = une charge de séchage.
- Trier le linge – séparer les articles lourds des articles légers.
- Pour un séchage uniforme, il peut être nécessaire de repositionner les articles de grande taille ou volumineux, comme couvertures ou couvre-lits.
- Vérifier le bon fonctionnement de la fonction d'essorage de la machine à laveuse, pour obtenir une extraction adéquate de l'eau.
- Charge de linge trop petite pour un culbutage adéquat. Ajouter quelques serviettes.

Fonctionnement bruyant

- Rechercher dans la charge de linge des objets comme pièces de monnaie, boutons détachés, clous, etc. Enlever immédiatement ces articles.
- Il est normal qu'on perçoive le son des manœuvres de fonctionnement de l'électrovanne d'arrivée de gaz ou du contacteur de l'élément chauffant durant l'exécution du cycle.
- Vérifier que la sécheuse est parfaitement d'aplomb, comme ceci est indiqué dans le manuel d'installation.
- Vérifier que les pieds de caoutchouc sont installés sur les pieds de réglage de l'aplomb.
- Il est normal que la sécheuse émette un son de bourdonnement – ceci est dû à la circulation rapide de l'air à travers le tambour de la sécheuse et le circuit d'évacuation.

Séchage non uniforme

- Les jointures, les poches et d'autres parties similaires du linge peuvent ne pas être parfaitement sèches alors que le reste du linge a déjà atteint le niveau d'assèchement sélectionné. Ceci est normal. Le cas échéant, sélectionner l'option Très Sec.
- Lorsqu'on sèche un article lourd en même temps qu'une charge d'articles légers, comme une serviette en présence de draps, il est possible que l'article lourd ne soit pas complètement sec lorsque le reste de la charge a atteint le niveau d'assèchement choisi. Pour obtenir les meilleurs résultats, séparer les articles lourds des articles légers.

Odeur perceptible

- Des odeurs imputables à peinture, vernis, produits de nettoyage énergiques, etc. peuvent s'introduire dans la sécheuse avec l'air de l'environnement. Ceci est normal – la sécheuse aspire l'air de la pièce, le chauffe, le fait circuler à travers le tambour, et le rejette à l'extérieur. Si des matières véhi-culant ces odeurs sont présentes dans l'air, aérer adéquatement la pièce avant d'utiliser la sécheuse.

L'écran perd de sa clarté

- Il peut être nécessaire d'ajuster le contraste en appuyant sur «**Help**» (aide) puis en choisissant «**Choix de Préférences**». Appuyez sur «**Changez le Contraste de l'écran**» puis déplacez le bloc à gauche ou à droite pour améliorer la qualité visuelle de l'écran.

Pour une demande d'assistance, contacter service-client Maytag sans frais au 1-800-688-2002 CANADA.

ACCESSOIRES POUR LE SÉCHAGE

Une grille est disponible pour les articles qu'on souhaite faire sécher sans culbutage, par exemple espadrilles, chandails lavables, jouets en peluche ou oreillers, etc. Pour les détails, consulter le revendeur Maytag ou téléphoner au 1-800-688-8408 CANADA pour commander.

Article n° MALI000AXX

MAYTAG®
Genuine Parts

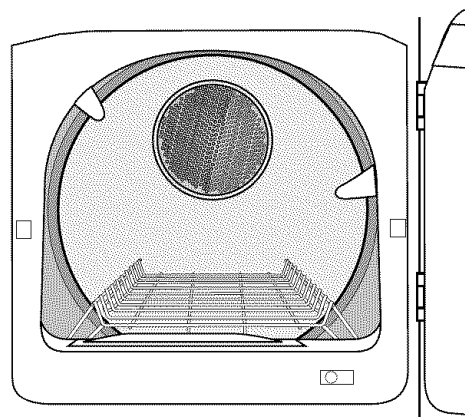

GARANTIE DE LA SÉCHEUSE

Garantie de la Sécheuse Maytag Neptune®

Garantie complète d'une année

Durant une période d'un (1) an à compter de la date de l'achat initial, toute pièce qui se révélerait défectueuse dans des conditions normales d'usage ménager, sera réparée ou remplacée gratuitement.

Garantie limitée

Après la première année suivant la date de l'achat initial, et durant les années indiquées ci-dessous, les pièces mentionnées ci-dessous et qui se révéleraient défectueuses dans des conditions normales d'usage ménager, seront réparées ou remplacées gratuitement (pièces seulement); le propriétaire devra assumer tous les autres frais, y compris les frais de main-d'oeuvre, de kilométrage, de déplacement, de transport, et de diagnostic, le cas échéant.

Deuxième année – Toutes les pièces.

Garantie limitée supplémentaire contre la perforation par la rouille

Si la caisse extérieure, y compris le cadre supérieur et la porte, venait à se perforer par la rouille au cours de la première année suivant la date de l'achat initial, elle sera réparée ou remplacée gratuitement. Après la première année et jusqu'à la cinquième année, la pièce sera réparée ou remplacée gratuitement; le propriétaire devra assumer tous les autres frais, y compris les frais de main-d'oeuvre, de kilométrage, de déplacement, de transport, et de diagnostic, le cas échéant.

Veillez noter: Cette garantie complète et les garanties limitées ne s'appliquent qu'à une sécheuse située aux États-Unis ou au Canada. Les sécheuses situées ailleurs ne sont couvertes que par les garanties limitées, y compris dans le cas de pièces qui se révéleraient défectueuses les deux premières années.

Résidents canadiens

La garantie ci-dessus couvre les appareils installés au Canada seulement s'ils ont été agréés par l'Association canadienne de normalisation (CSA), sauf si les appareils ont été introduits au Canada à l'occasion d'un changement de résidence des États-Unis vers le Canada.

Les garanties spécifiques formulées ci-dessus sont les SEULES que le fabricant accorde. Cette garantie vous confère des droits juridiques spécifiques et vous pouvez également jouir d'autres droits, variables d'une province à une autre.

Ne sont pas couverts par cette garantie:

1. Les dommages ou dérangements dus à:
 - a. Mise en service, livraison ou entretien effectués incorrectement.
 - b. Toute réparation, modification, altération et tout réglage non autorisés par le fabricant ou par un prestataire de service après-vente agréé.
 - c. Accidents, mauvaise utilisation ou usage abusif ou déraisonnable.
 - d. Alimentation électrique (tension, intensité) incorrecte.
 - e. Réglage incorrect d'une commande.
2. Les garanties ne peuvent être honorées si les numéros de série d'origine ont été enlevés, modifiés ou ne sont pas facilement lisibles.
3. Ampoules.
4. Appareils achetés aux fins d'usage commercial ou industriel.
5. Les frais de visite d'un prestataire de service ou de service après-vente encourus pour les raisons suivantes:
 - a. Correction d'erreurs de mise en service.
 - b. Initiation de l'utilisateur à l'emploi de l'appareil.
 - c. Transport de l'appareil aux locaux du prestataire de service.
6. Dommages secondaires ou indirects subis par toute personne suite au non-respect de la garantie.

Certains états ou provinces ne permettent pas l'exclusion ou la limitation des dommages secondaires ou indirects; par conséquent, les limitations ou exclusions ci-dessus peuvent ne pas s'appliquer à votre cas.

Service en vertu de la garantie

Pour localiser une agence agréée de service après-vente dans votre région, prenez contact avec le détaillant où vous avez acheté l'appareil; ou, appelez le service à la clientèle de Maytag, Maytag ServicesSM, Maytag Customer Assistance, au numéro indiqué ci-dessous. Si vous n'obteniez pas un service en vertu de la garantie, satisfaisant, veuillez écrire ou téléphoner à:

Maytag ServicesSM
Attn: CAIR® Center
P.O. Box 2370
Cleveland, TN 37320-2370
Canada (sans frais) 1-800-688-2002

REMARQUES :

Lors de tout contact auprès du service à la clientèle de Maytag, Maytag ServicesSM et concernant un problème, veuillez fournir l'information suivante:

- (a) Vos nom, adresse et numéro de téléphone
- (b) Numéro de modèle et numéro de série (situés au centre inférieur de l'ouverture de la porte) de l'appareil.
- (c) Nom et adresse du détaillant et date d'achat de l'appareil.
- (d) Description claire du problème observé.
- (e) Preuve d'achat (facture de vente).

GUÍA

DE USO Y CUIDADO

TABLA DE MATERIAS

Instrucciones de Seguridad.....	49-50
Sugerencias para el Escape de la Secadora	51
Sugerencias para el Funcionamiento.....	52
Panel de Control	53
Sugerencias para la operación.....	54-66
Como Usar Ayuda.....	63-66
Despliegue de Ventanillas Instantáneas	66
Sugerencias Especiales para el Secado	67
Cuidado y Limpieza	68
Antes de Solicitar Servicio.....	69
Accesorios de Secado.....	70
Garantía de la Secadora de Ropa ...	Última Página

Bienvenida

Bienvenida y felicitaciones por la compra de una secadora Maytag Neptune®! Su completa satisfacción es muy importante para nosotros. Para obtener los mejores resultados le sugerimos que lea esta guía para familiarizarse con los procedimientos apropiados de funcionamiento y mantenimiento.

Si usted necesita ayuda en el futuro, es útil tener:

1) El número completo de modelo y de serie para identificación de su secadora. Se encuentran en una placa de datos situada en la sección central inferior de la abertura de la puerta.

Fecha de Compra _____

Número de Modelo _____

Número de Serie _____

2) **IMPORTANTE: Conserve esta guía y el recibo de compra en un lugar seguro para referencia futura. Para obtener servicio bajo la garantía es necesario comprobar la fecha de compra original.**

Si tiene alguna consulta, escribanos (incluya el número de modelo y de serie y su número de teléfono) o llame a:

Maytag ServicesSM

1-800-688-9900 EE.UU.

1-800-688-2002 CANADÁ

(Lunes a Viernes, 8:00 a.m. - 8:00 p.m.

Hora del Este)

<http://www.maytag.com>

Para información sobre servicio y garantía, ver la última página.

NOTA: En nuestro continuo afán de mejorar la calidad de nuestros electrodomésticos, puede que sea necesario hacer modificaciones a la secadora sin actualizar esta guía.

INSTRUCCIONES IMPORTANTES DE SEGURIDAD

lea antes de poner en funcionamiento su secadora

Ahora debe conocer las instrucciones de seguridad

Las advertencias y las instrucciones importantes de seguridad que aparecen en este manual no tienen el propósito de cubrir todas las condiciones posibles que podrían ocurrir. Debe usarse sentido común, precaución y cuidado cuando se instale, se presente mantenimiento o se opere el electrodoméstico.

Siempre comuníquese con el fabricante para los asuntos relacionados con problemas o condiciones que no entienda.

RECONOZCA LOS SÍMBOLOS DE SEGURIDAD, ADVERTENCIAS, ETIQUETAS

⚠ ADVERTENCIA

ADVERTENCIA – Peligros o prácticas no seguras que **PODRIAN** causar lesión personal grave o mortal.

⚠ PRECAUCIÓN

PRECAUCION – Peligros o prácticas no seguras que **PODRIAN** causar lesión personal menos grave.

⚠ ADVERTENCIA

Para su seguridad, se debe seguir estrictamente la información proporcionada en esta guía a fin de reducir a un mínimo el riesgo de incendio o explosión o para evitar lesión personal o mortal y daños materiales.

- No almacene ni use gasolina u otros vapores y líquidos inflamables en la proximidad de este o de cualquier otro electrodoméstico.

QUE HACER SI PERCIBE OLOR A GAS

- No trate de encender ningún electrodoméstico.
- No toque ningún interruptor eléctrico.
- No use ningún teléfono en su edificio.
- Haga salir de la habitación o del edificio o del área a todos los ocupantes.
- Llame inmediatamente a su proveedor de gas de un teléfono vecino. Siga las instrucciones del proveedor de gas.
- Si no puede localizar a su proveedor de gas, llame al departamento de bomberos.

La instalación y el servicio deben ser efectuados por un instalador calificado, una agencia de servicio o el proveedor de gas.

⚠ ADVERTENCIA

Para reducir el riesgo de incendio, explosión, choque eléctrico, daños materiales o lesiones personales cuando usa su electrodoméstico, siga las precauciones básicas y las que se indican a continuación:

- 1 Lea todas las instrucciones antes de usar el electrodoméstico.
- 2 Para evitar la posibilidad de incendio o explosión:
 - No seque artículos que han sido previamente limpiados, lavados, sumergidos o manchados con gasolina, solventes de limpiar en seco u otras sustancias inflamables o explosivas pues pueden emitir vapores inflamables o producir una explosión. Cualquier material en el que haya usado un agente de limpieza o que esté saturado con líquidos o sólidos inflamables, no debe ser colocado en la secadora hasta que todos los restos de tales líquidos o sólidos inflamables y sus vapores hayan sido eliminados. Existen muchos artículos de uso doméstico que son altamente inflamables tales como: acetona, alcohol desnaturalizado, gasolina, kerosén, algunos líquidos de limpieza domésticos, algunos quitamanchas, agua ras, ceras y quitaceras.
 - Los artículos que contienen goma de espuma (pueden ser etiquetados como goma látex) o materiales de textura similar a la goma no deben ser secados en un ajuste de calor muy alto. Los materiales de goma de espuma cuando se calientan, pueden bajo ciertas circunstancias producir incendio por combustión espontánea.
- 3 No deje que los niños jueguen en la secadora o dentro de ella. Es necesario supervisar estrictamente a los niños cuando la secadora está siendo usada cerca de ellos.
- 4 Antes de que la secadora sea puesta fuera de servicio o descartada, retire la puerta del compartimiento de secado.
- 5 No introduzca la mano en la secadora si el tambor está girando.
- 6 No instale ni guarde esta secadora donde estará expuesta a las inclemencias del tiempo.
- 7 No altere los controles.
- 8 No repare ni reemplace ninguna pieza de la secadora ni intente efectuar ningún servicio a menos que se recomiende específicamente en las instrucciones de reparación por el usuario y que usted comprenda y tenga habilidad para efectuarlas.
- 9 No use suavizadores de telas o productos para eliminar la estática a menos que sean recomendados para uso en la secadora por el fabricante del suavizador de telas o del producto.
- 10 Limpie el filtro de pelusas antes o después de cada secado.
- 11 Mantenga el área alrededor de la abertura del escape y las áreas vecinas libres de acumulación de pelusas, polvo y suciedad.
- 12 El interior de la secadora y el conducto de escape deben ser limpiados periódicamente por personal de servicio calificado.
- 13 Este electrodoméstico debe ser puesto a tierra de manera apropiada. Nunca enchufe el cordón del electrodoméstico en un tomacorriente que no esté debidamente puesto a tierra y de acuerdo con el código nacional y local. Vea las instrucciones de instalación para la puesta a tierra de este electrodoméstico.
- 14 No se sienta en la parte superior de la secadora.

⚠ ADVERTENCIA

No coloque en su secadora artículos que han estado manchados o remojados en aceite vegetal o aceite de cocina. Aún después de ser lavados estos artículos pueden contener cantidades significativas de estos aceites. El aceite restante puede encenderse espontáneamente. El peligro de emisión espontánea aumenta cuando los artículos que contienen aceite vegetal o aceite de cocina son expuestos al calor. Las fuentes de calor, tales como una secadora de ropa, pueden calentar estos artículos permitiendo que se produzca una reacción de oxidación en el aceite. La oxidación crea calor. Si este calor no puede escapar, los artículos quedan lo suficientemente calientes como para prenderse fuego. Al amontonar, aplicar o guardar artículos se evita que el calor escape creando un peligro de incendio.

Todas las telas lavadas y no lavadas que contengan aceite vegetal o aceite de cocina pueden ser peligrosas. Si lava estos artículos en agua caliente y con detergente adicional reducirá, pero no eliminará, el peligro. Siempre use el ciclo "cool down" (enfriamiento) para estos artículos a fin de reducir la temperatura de los artículos. Nunca saque estos artículos de la secadora caliente ni interrumpa el ciclo de secado hasta que los artículos no hayan pasado por el ciclo "cool down". Nunca amontone ni apile estos artículos cuando estén calientes.

⚠ ADVERTENCIA

Podían ocurrir fugas de gas en el sistema y causar una situación peligrosa. Es posible que las fugas de gas no se detecten con el olfato solamente. Los proveedores de gas recomiendan que compre e instale un detector de gas aprobado por UL. Instálelo y úselo de acuerdo con las instrucciones del fabricante.

CONSERVE ESTAS INSTRUCCIONES

SUGERENCIAS PARA EL ESCAPE DE LA SECADORA

⚠ ADVERTENCIA

⚠ **ADVERTENCIA:** Los conductos flexibles de plástico o no metálicos presentan un peligro potencial de incendio.

CORRECTO

Lea las instrucciones de instalación y la Guía del Usuario.

CORRECTO

Asegúrese de que el aire salga fácilmente por el escape de la secadora.

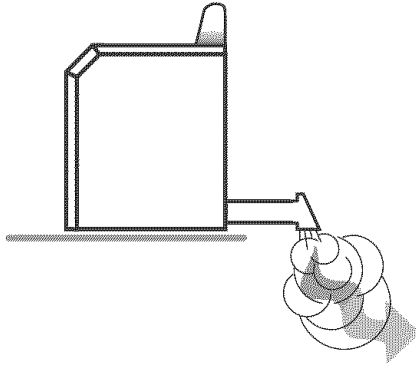

INCORRECTO

Permitir que un sistema de escape deficiente prolongue el tiempo de secado.

INCORRECTO

Restringir su secadora con un sistema de escape deficiente.

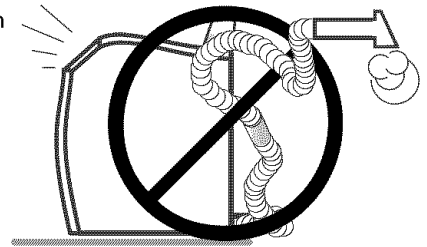

CORRECTO

Use un conducto de metal rígido de 4 pulgadas de diámetro. Coloque cinta obturadora en todas las juntas incluyendo en la conexión con la secadora. Nunca use tornillos que atrapen pelusas.

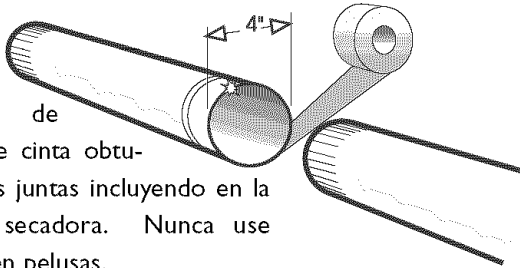

INCORRECTO

Usar conductos flexibles de plástico, aluminio delgado o no metálicos.

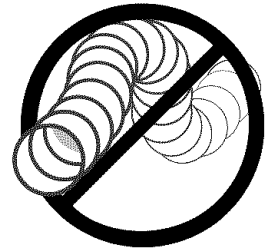

CORRECTO

Instale el conducto de manera que quede lo más derecho posible.

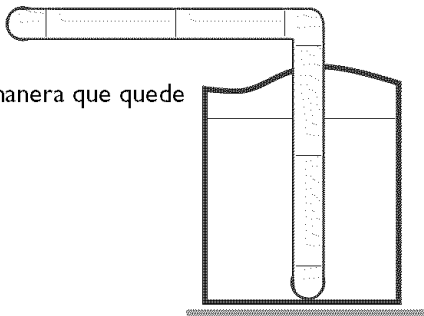

INCORRECTO

Usar conductos más largos que lo necesario con muchos codos.

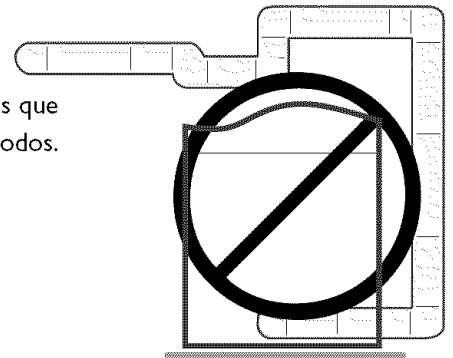

CORRECTO

Limpie todos los conductos antiguos antes de instalar su nueva secadora. Asegúrese de que la aleta de ventilación se abra y se cierre libremente. Inspeccione y limpie anualmente el sistema de escape.

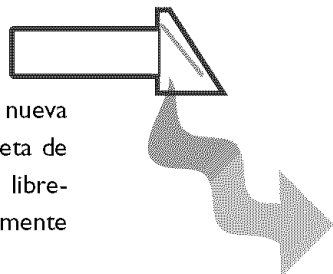

INCORRECTO

Aplastamiento u obstrucción de los conductos y del respiradero.

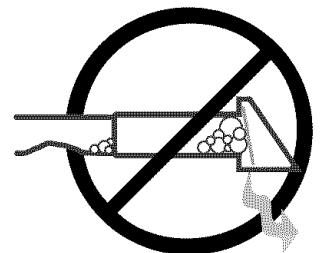

SUGERENCIAS PARA EL FUNCIONAMIENTO

LIMPIE EL FILTRO DE LAS PELUSAS

- Después de cada secado.
- Para acortar el tiempo de secado.
- Para que la secadora funcione con un consumo más eficiente de energía.

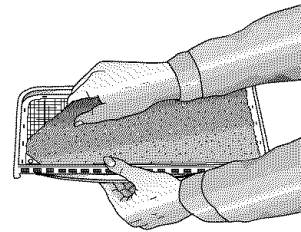

NOTA: Nunca haga funcionar la secadora sin tener instalado el filtro de pelusas.

CARGUE LA ROPA EN LA SECADORA EN FORMA ADECUADA

- Colocando en la secadora solamente una carga de ropa lavada a la vez.
- Evitando colocar artículos muy pequeños o mezclar ropas muy pesadas con ropas livianas.
- Cuando necesite secar solo uno o dos artículos agregue unos pocos artículos similares para mejorar la circulación y la eficiencia del secado.
- Cuando seque artículos grandes y voluminosos tales como frazadas o cobertores, puede que sea necesario volver a distribuir la ropa durante el ciclo para asegurar un secado uniforme.

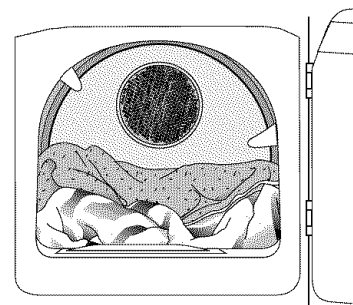

AGREGUE UNA HOJA DE SUAVIZADOR DE TELAS (SI LO DESEA)

- Después de colocar la ropa en la secadora.
- Para controlar la estática.
- Antes de que la ropa comience a calentarse. Esto evita las manchas grasientas que deja el suavizador.
- Retire cualquier hoja de suavizador usada de la secadora para evitar que el suavizador deje manchas grasientas.

PANEL DE CONTROL

Pantalla – Una pantalla interactiva que es sensible al tacto.

Nota: No se recomienda la exposición de la pantalla sensible al tacto a la luz directa del sol.

Home (Comienzo) – Lo lleva inmediatamente a la primera pantalla.

Off (Apagado) – Detiene la secadora y apaga la pantalla.

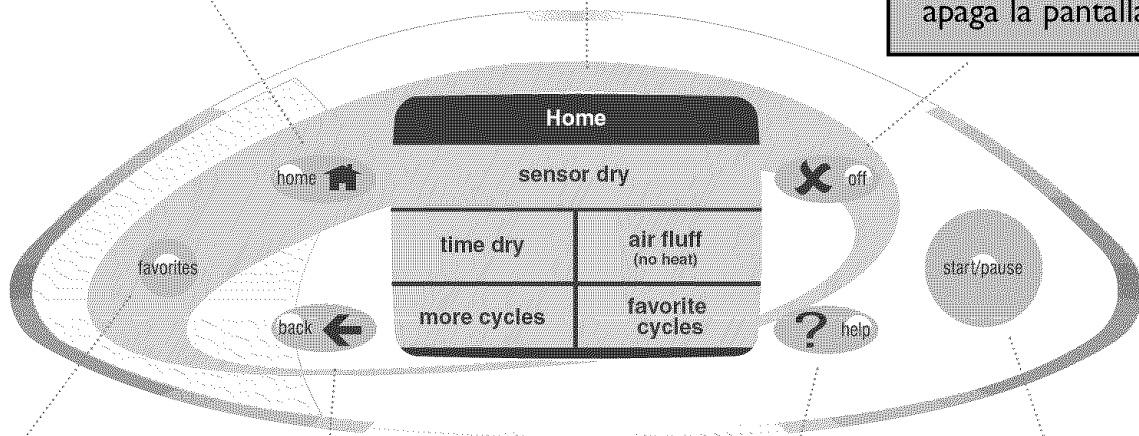

Favorites (Favoritos) – Acceso rápido a sus ciclos favoritos.

Back (Volver) – Lo lleva a la pantalla anterior.

Help (Ayuda) – Acceso rápido a Antes de Solicitar Servicio, Sugerencias para el Lavado, Sugerencias para el Funcionamiento, Bloqueo y Seleccionar Preferencias.

Start/Pause (Puesta en Marcha/Pausa) – Oprima esta tecla para comenzar un ciclo. Una vez que ha comenzado, al oprimir esta tecla se detendrá la secadora en cualquier punto del ciclo.

Nota Especial: A medida que usa la pantalla, si se siente perdido, oprima **Back** o **Home**.

SUGERENCIAS PARA LA OPERACIÓN

PROGRAMACIÓN DE LOS CONTROLES DE SU SECADORA

Si no hay palabras en la pantalla, abra la puerta, oprima cualquier tecla (excepto 'off') o la pantalla para "activar" los controles.

SENSOR DE SECADO

'Sensor de Secado' es el método de secado más rápido y con consumo más eficiente de energía.

Comienzo		Oprimir "start/pause" o cambiar la selección abajo.	
sensor secado		nivel de secado seco	opciones
tiempo de secado	aire frío (sin calor)	fuerte - avis. fin ciclo avisadora encend.	
otros ciclos	ciclos favoritos		

Paso 1

Seleccione '**Sensor de Secado**'. La próxima pantalla será la Pantalla de Verificación. Si las selecciones en dicha pantalla son correctas, oprima **Start/Pause**. Si es necesario hacer cambios, siga los pasos siguientes.

Oprimir "start/pause" o cambiar la selección abajo.									
niv	<table border="1"><thead><tr><th colspan="2">Secado</th></tr></thead><tbody><tr><td>muy seco</td><td>más seco</td></tr><tr><td colspan="2">seco</td></tr><tr><td>menos sec.</td><td>seco húmedo</td></tr></tbody></table>	Secado		muy seco	más seco	seco		menos sec.	seco húmedo
Secado									
muy seco	más seco								
seco									
menos sec.	seco húmedo								

Paso 2

Seleccione el nivel de secado. El nivel de secado varía de muy seco a seco húmedo. Seleccione el nivel apropiado para la ropa. El nivel '**Seco**' se usa para la mayoría de las cargas de ropa.

Oprimir "start/pause" o cambiar la selección abajo.							
nive	<table border="1"><thead><tr><th colspan="2">Temperatura</th></tr></thead><tbody><tr><td>regular</td><td>mediana</td></tr><tr><td>ropa delicado</td><td>muy bajo</td></tr></tbody></table>	Temperatura		regular	mediana	ropa delicado	muy bajo
Temperatura							
regular	mediana						
ropa delicado	muy bajo						

Paso 3

Seleccione la temperatura apropiada; '**Regular**', '**Mediana**', '**Ropa Delicado**' o '**Muy Bajo**'.

muy seco – se usa para secar completamente artículos gruesos o voluminosos, incluyendo toallas y vaqueros.

más seco – usa relativamente menos tiempo para secar que muy seco con resultados similares. Puede que algunas costuras de los vaqueros queden levemente húmedas.

seco – se usa para secar la mayoría de la ropa de lavado.

menos seco – aún ofrece la ventaja de que la ropa esté ligeramente húmeda, pero los artículos se secarán más rápido cuando sean puestos a secar horizontalmente o se cuelgan en una cuerda.

seco húmedo – se usa para secar parcialmente la ropa. Se recomienda para los artículos que deben secarse sobre una superficie plana o que deben colgarse para secarlos.

regular – para los cottons robustos o ésos etiquetó 'caída seca'.

mediana – para la prensa permanente, los sintéticos, los cottons ligeros o los items etiquetaron 'caída el media seco'.

ropa delicado – para los items sensibles de calor etiquetó 'caída bajo seco' o la 'caída seca se calienta'.

muy bajo – proporcionano a la temperatura seca calentado lo más bajo posible. La 'baja temperatura adicional' es más baja que 'delicada'

SUGERENCIAS PARA LA OPERACIÓN – CONT.

Oprimir "start/pause" o cambiar la selección abajo.	
nivel de secado seco	opciones fuerte - avis. fin ciclo avisadora encend.
temperatura regular	

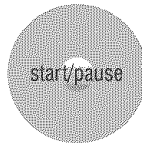

Paso 4

Pantalla de Verificación – La pantalla de verificación muestra las opciones seleccionadas. En este momento usted puede oprimir **Start/Pause** para comenzar a secar la ropa o seleccionar **'Opciones'** para personalizar adicionalmente el ciclo de secado.

Oprimir "start/pause" o cambiar la selección abajo.	
nivel de secado seco	opciones fuerte - avis. fin ciclo avisadora encend.
temperatura regular	

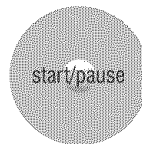

Paso 6

Pantalla de Verificación – La pantalla de verificación aparecerá una vez más para verificar sus selecciones. Si son correctas, oprima **Start/Pause**. Si son incorrectas, oprima el área que usted desea cambiar.

Opciones	
planch. perm. encend. apag.	avis. fin de ciclo - fuerte
avis. sec. húm. encend. apag.	
avisador encend. apag.	continuar

Paso 5

Pantalla de Opciones – Las selecciones de opciones a la izquierda activan o desactivan las opciones. La selección de opciones a la derecha muestra una pantalla adicional con selecciones múltiples. Las siguientes opciones pueden agregarse para personalizar su Sensor de Secado:

- **'Planchado Permanente'** – Secado intermitente con aire a temperatura ambiente durante aproximadamente dos horas después del ciclo de secado.
- **'Avisador de Secado Húmedo'** – Emite una señal cuando la ropa está húmeda.
- **'Avisador'** – Emite una señal al final del ciclo cada 5 minutos durante aproximadamente dos horas.
- **'Avisador de Fin de Ciclo'** – Emite una señal sonora una vez cuando se ha alcanzado el nivel de secado seleccionado. Cuando se hagan las selecciones deseadas oprima **'Continuar'** para ver la pantalla de verificación una vez más.

Nota Especial: A medida que usa la pantalla, si se siente perdido, oprima **Back** o **Home**.

TIEMPO DE SECADO

Comienzo	
sensor secado	
tiempo de secado	aire frío (sin calor)
otros ciclos	ciclos favoritos

Oprimir "start/pause" o cambiar la selección abajo.	
tiempo 45 minutos	opciones fuerte - avis. fin ciclo avisadora encend.
temperatura regular	

Oprimir "start/pause" o cambiar la selección abajo.	
Ajuste Tiempo	
▲	45 minutos
▼	continuar

Paso 1

Seleccione **'Tiempo de Secado'** en la pantalla de comienzo. El control vuelve al tiempo original de 45 minutos.

Paso 2

Oprima las flechas hacia arriba y hacia abajo para seleccionar el número apropiado de minutos para secar la carga. El tiempo aumentará o disminuirá en incrementos de un minuto. Oprima **'Continuar'**.

Oprimir "start/pause" o cambiar la selección abajo.

Temperatura	
45	regular mediana
ter	ropa delicado muy baja

Oprimir "start/pause" o cambiar la selección abajo.

tiempo 45 minutos	opciones fuerte - avis. fin ciclo avisadora encend.
temperatura regular	

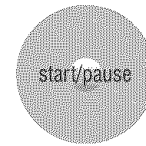

Paso 3

Seleccione la temperatura. Seleccione la temperatura apropiada para secar la ropa. Vea una descripción detallada de estas temperaturas en la página 54.

Opciones

planch. perm. encend. apag.	avis. fin de ciclo - fuerte
avis. sec. húm. encend. apag.	
avisador encend. apag.	continuar

Paso 4

Pantalla de Verificación – La pantalla de verificación muestra las opciones seleccionadas. En este momento usted puede oprimir **Start/Pause** para comenzar a secar la ropa o seleccionar **'Opciones'** para personalizar adicionalmente el ciclo de secado.

Oprimir "start/pause" o cambiar la selección abajo.

tiempo 45 minutos	opciones fuerte - avis. fin ciclo avisadora encend.
temperatura regular	

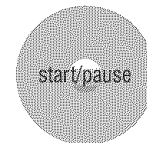

Paso 5

Pantalla de Opciones – Las selecciones de opciones a la izquierda activan o desactivan las opciones. La selección de opciones a la derecha muestra una pantalla adicional con selecciones múltiples. Las siguientes opciones pueden agregarse para personalizar su Ciclo de Tiempo de Secado:

- **'Planchado Permanente'**
- **'Avisador de Secado Húmedo'**
- **'Avisador'**
- **'Avisador de Fin de Ciclo'**

Vea la página 55 para una descripción detallada de estas opciones. Cuando se hagan las selecciones deseadas oprima **'Continuar'** para ver la pantalla de verificación una vez más.

Paso 6

Pantalla de Verificación – La pantalla de verificación aparecerá una vez más para verificar sus selecciones. Si son correctas, oprima **Start/Pause**. Si son incorrectas, oprima el área que usted desea cambiar.

Nota Especial: A medida que usa la pantalla, si se siente perdido, oprima **Back** o **Home**.

'CICLOS FAVORITOS'

Los ciclos favoritos le permiten crear, nombrar y guardar hasta 24 ciclos de secado que se usan más comúnmente.

Los ciclos favoritos **'vaqueros'** y **'toallas'** han sido ya programados. Para cambiar estos ciclos de acuerdo a sus preferencias vea Editar un Favorito en la Página 58.

CREAR UN FAVORITO



Comienzo

sensor secado	
tiempo de secado	aire frío (sin calor)
otros ciclos	ciclos favoritos

Ciclos Favoritos

vaqueros	toallas
crear un ciclo favorito	editar un ciclo favorito
	suprimir un ciclo favorito

Paso 1

Oprima la tecla **Favoritos** en el panel de control o el área **'Ciclos Favoritos'** en la pantalla de comienzo.

Paso 2

Oprima **'Crear un Ciclo Favorito'**.

SUGERENCIAS PARA LA OPERACIÓN – CONT.



Paso 3

Seleccione los ajustes apropiados para el ciclo favorito que usted desee crear.

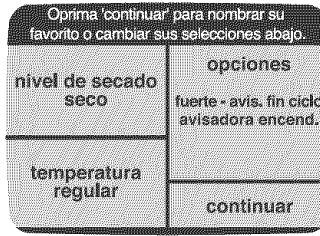

Paso 4

Pantalla de Verificación – Esta pantalla verifica sus selecciones de ciclos y le permite seleccionar opciones para personalizar adicionalmente su ciclo. Oprima 'Opciones' si lo desea u oprima 'Continuar'.

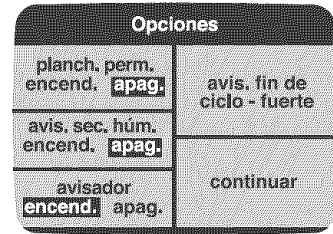

Paso 5

Pantalla de Opciones – Las selecciones de opciones a la izquierda activan o desactivan las opciones. La selección de opciones a la derecha muestra una pantalla adicional con selecciones múltiples. Las siguientes opciones pueden agregarse para personalizar su Ciclo de Favorito:

- 'Planchado Permanente'
- 'Avisador de Secado Húmedo'
- 'Avisador'
- 'Avisador de Fin de Ciclo'

Vea la página 55 para una descripción detallada de estas opciones. Cuando se hagan las selecciones deseadas oprima 'Continuar' para ver la pantalla de verificación una vez más.

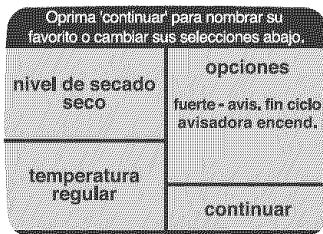

Paso 6

Oprima 'Continuar' para poner un nombre a su ciclo favorito.



Paso 7

'Para Poner Nombre a un Ciclo Favorito' – Oprima la combinación correspondiente de letras y espacios para deletrear el nombre de su ciclo favorito, usando hasta doce caracteres. Use las flechas en la parte superior de la pantalla para retroceder. Oprima 'Guardar'.

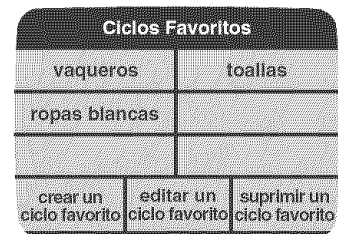

Paso 8

Su nuevo Ciclo Favorito aparecerá desplegado en la página de Favoritos.

Nota Especial: A medida que usa la pantalla, si se siente perdido, oprima **Back** o **Home**.

EDITAR UN FAVORITO

Esta función le permite cambiar una parte de un ciclo favorito al cual ya le ha asignado un nombre. Usted puede cambiar el nombre actual de algún ciclo favorito, cambiar ciertos ajustes de un ciclo favorito actual o mover un favorito a la primera página.

CAMBIO DE NOMBRE DE UN CICLO FAVORITO

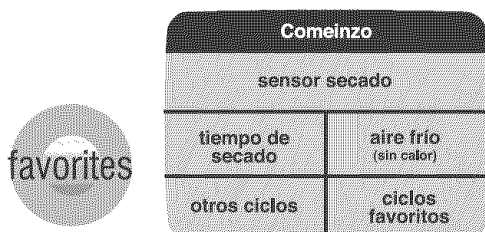

Paso 1

Oprima la tecla **Favoritos** en el panel de control o el área '**Ciclos Favoritos**' en la pantalla de comienzo.

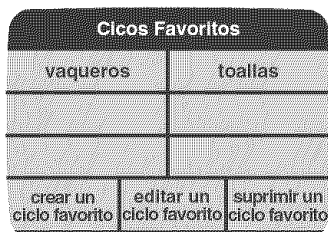

Paso 2

Oprima '**Editar un Favorito**'.



Paso 3

Oprima el nombre del ciclo favorito que usted desea cambiar.

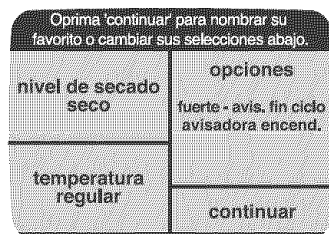

Paso 4

Oprima '**Continuar**'.



Paso 5

Inserte el nuevo nombre y oprima '**Guardar**'. Use la flecha en la parte superior de la pantalla para retroceder.



Paso 6

Oprima el nombre del ciclo favorito deseado para comenzar el ciclo u oprima la tecla **Home** para volver a la pantalla de comienzo.

CAMBIO DE LOS AJUSTES DE UN CICLO FAVORITO ACTUAL



Paso 1

Oprima la tecla **Favoritos** en el panel de control o el área '**Ciclos Favoritos**' en la pantalla de comienzo.



Paso 2

Oprima '**Editar un Favorito**'.

Nota Especial: A medida que usa la pantalla, si se siente perdido, oprima **Back** o **Home**.

SUGERENCIAS PARA LA OPERACIÓN – CONT.

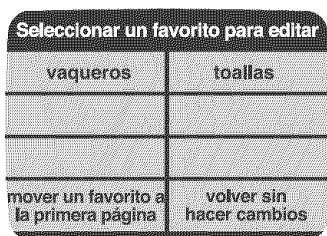

Paso 3

Oprima el ciclo favorito que usted desea editar.

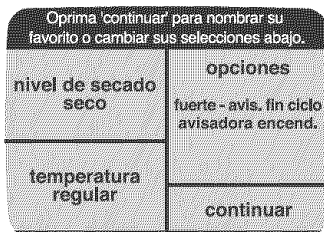

Paso 4

Haga los cambios necesarios al ciclo oprimiendo el ajuste apropiado. Una vez que haya hecho todos los ajustes, oprima 'Continuar'.



Paso 5

Si desea conservar el nombre actual del ciclo favorito, simplemente oprima 'Guardar'. Si usted prefiere un nombre nuevo, escriba el nuevo nombre y oprima 'Guardar'.

MOVER UN CICLO FAVORITO



Paso 1

Oprima la tecla **Favoritos** en el panel de control o el área 'Ciclos Favoritos' en la pantalla de comienzo.



Paso 2

Oprima 'Editar un Favorito'.

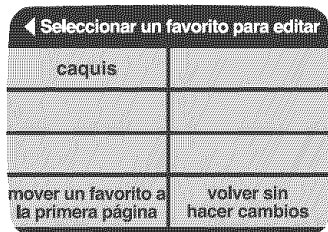
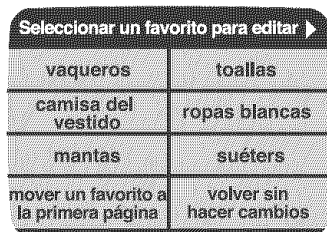

Paso 3

Oprima el área titulada 'Mover un Favorito a la Primera Página'. Usando la flecha en la parte superior de la pantalla, examine las páginas hasta que llegue al ciclo favorito que desea cambiar a la primera página. Oprima ese ciclo favorito.

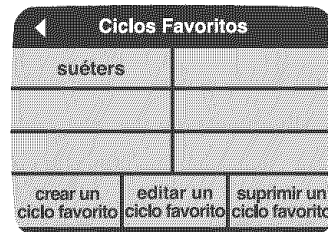

Paso 4

El ciclo favorito que usted seleccionó para cambiar estará ahora en la esquina superior izquierda de la pantalla. Los otros ciclos favoritos retroceden un lugar y el sexto ciclo favorito pasa a la siguiente página de favoritos.

Nota: Use la flecha en la parte superior de la pantalla para pasar de una página a otra.

SUPRIMIR UN FAVORITO



Paso 1

Oprima la tecla **Favorites** en el panel de control o el área '**Ciclos Favoritos**' en la pantalla de comienzo.



Paso 2

Oprima '**Suprimir un Favorito**'. Oprima el ciclo favorito que usted desea suprimir. Si el ciclo favorito que desea suprimir está en otra página, oprima la flecha situada en la esquina hasta que vea el ciclo favorito que desea suprimir.

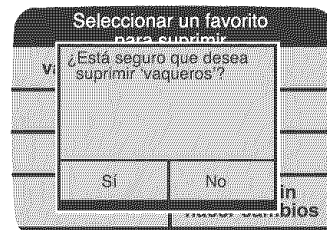

Paso 3

Se desplegará una ventanilla para verificar que usted desea suprimir un ciclo. Si está seguro que desea suprimir un ciclo, oprima '**Si**'. Una vez que se ha suprimido el ciclo favorito, los nombres de los otros favoritos se moverán un espacio hacia arriba.

OTROS CICLOS

Otros ciclos le permite seleccionar un enjuague y un ciclo de Inarrugables, Refrescar, and Dryel® cycles.

ENCENARIO INARRUGABLES

Inarrugables – eliminará las arrugas de los artículos que estén limpios y secos pero ligeramente arrugados, tal como aquellos que han estado guardados en un armario o en una maleta muy apretados o que se han dejado en la secadora durante mucho tiempo después de terminarse el ciclo. Provee 10 minutos de agitación con calor y 8 minutos de agitación con enfriamiento sin calor.



Paso 1

Oprima '**Otros Ciclos**' en la pantalla de comienzo.

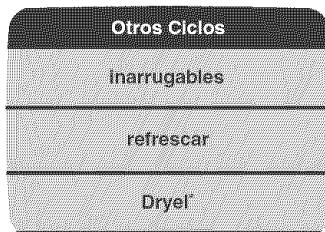

Paso 2

Oprima '**Inarrugables**'.

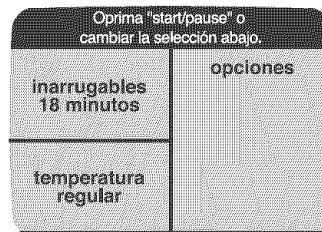

Paso 3

Pantalla de verificación – El ajuste implícito de Inarrugables es 18 minutos de agitación usando aire caliente de temperatura regular. Usted puede oprimir **Start/Pause** para comenzar el ciclo Inarrugables o seleccionar cualquier área de la pantalla para personalizar aún más el ciclo Inarrugables.

SUGERENCIAS PARA LA OPERACIÓN – CONT.

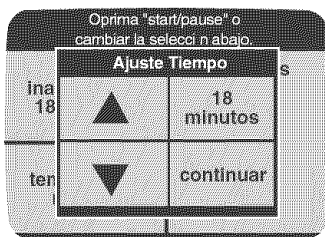

Oprima las flechas hacia arriba y hacia abajo para seleccionar el número apropiado de minutos para secar la carga. El tiempo aumentará o disminuirá en incrementos de un minuto. Oprima **'Continuar'**.

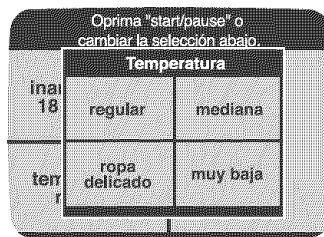

Seleccione la temperatura apropiada para secar la ropa.



Pantalla de Opciones – Las selecciones de opciones a la izquierda activan o desactivan las opciones. La selección de opciones a la derecha muestra una pantalla adicional con selecciones múltiples. Las siguientes opciones pueden agregarse para personalizar su Ciclo de Inarrugables:

- **'Eliminación de Arrugas'**
- **'Avisador'**
- **'Avisador de Fin de Ciclo'**

Vea la página 55 para una descripción detallada de estas opciones. Cuando se hagan las selecciones deseadas oprima **'Continuar'** para ver la pantalla de verificación una vez más.

ENCENARIO REFRESCAR

Refrescar – El ciclo 'Refrescar' ha sido diseñado para activar una hoja de suavizador de telas. Consta de 5 minutos de agitación con calor seguido de 10 minutos de agitación con aire sin calor.

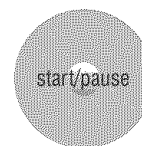
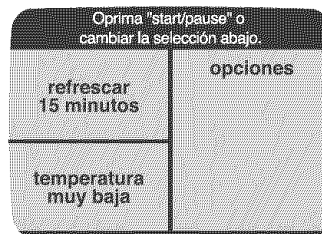

Paso 1

Oprima **'Otros Ciclos'** en la pantalla de comienzo.

Paso 2

Agregue una hoja de suavizador de telas a la ropa. Seleccione **'Refrescar'**.

Paso 3

Pantalla de Verificación – El ajuste implícito para Refrescar es 15 minutos de agitación usando aire caliente de temperatura extra baja. Usted puede oprimir **Start/Pause** para comenzar el ciclo Refrescar o seleccionar cualquiera de las áreas de la pantalla para personalizar aún más el ciclo Refrescar.



Oprima las flechas hacia arriba y hacia abajo para seleccionar el número apropiado de minutos para secar la carga. El tiempo aumentará o disminuirá en incrementos de un minuto. Oprima **'Continuar'**.

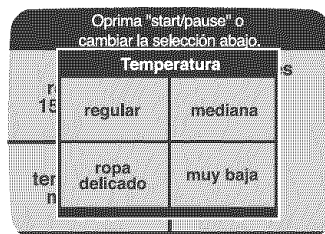

Seleccione la temperatura apropiada para secar la ropa.

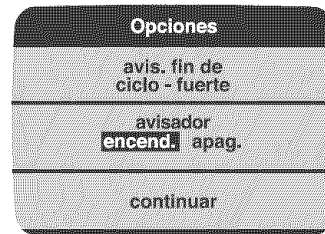

Seleccione la opciones apropiada y después oprima **'Continuar'**.

ENCENARIO DRYEL®

Dryel® - 'Dryel®' es un kit de limpieza en seco para uso en el hogar. Su secadora le ofrece el ciclo 'Dryel®' para mejorar el rendimiento del kit.

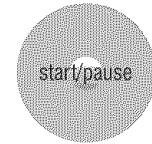
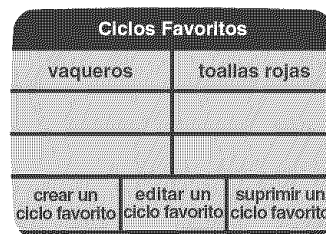
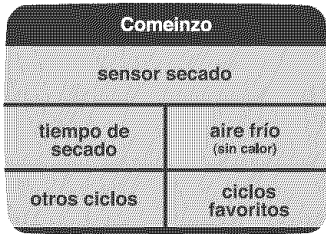

Paso 1

Oprima 'Otros Ciclos' en la pantalla de comienzo.

Paso 2

Seleccione 'Dryel®'.

Paso 3

Pantalla de Verificación – El ajuste implícito para la opción Dryel® es 30 minutos de agitación usando aire caliente de temperatura regular. Usted puede oprimir **Start/Pause** para comenzar el ciclo Dryel® o seleccionar cualquier área de la pantalla para personalizar aún más el ciclo Dryel®.

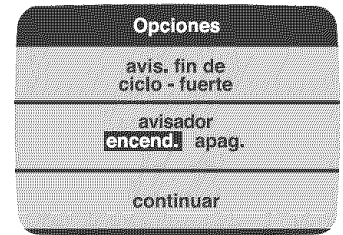
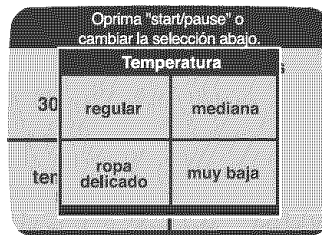
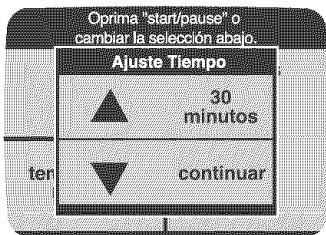

Oprima las flechas hacia arriba y hacia abajo para seleccionar el número apropiado de minutos para secar la carga. El tiempo aumentará o disminuirá en incrementos de un minuto. Oprima 'Continuar'.

Seleccione la temperatura apropiada para secar la ropa.

Seleccione la opciones apropiada y después oprima 'Continuar'.

Para un Mejor Rendimiento:

- Consulte las instrucciones de Dryel® para el uso correcto.
- Los artículos en la bolsa deben ser agitados. No coloque más de 3 o 4 artículos en la bolsa de una sola vez.
- No mezcle los colores ni las telas cuando use Dryel®.
- Inmediatamente cuando termine el ciclo, retire las prendas de la bolsa Dryel®. Cuelgue las ropas cuando todavía estén calientes y ligeramente húmedas para reducir las arrugas.

Notas:

- Use **SOLAMENTE** el producto de cuidado de la ropa Dryel® en su secadora.
- **NO** use ni coloque ninguna sustancia o solvente inflamable en la secadora, incluyendo pero sin limitar: Energine, Goddard's, líquido para encendedores, WD-40 y aceite vegetal.
- Siempre verifique las instrucciones del fabricante antes de usar un producto de limpieza en seco de uso doméstico.

SUGERENCIAS PARA LA OPERACIÓN – CONT.

COMO USAR AYUDA

La característica Ayuda ofrece una variedad de información detallada incluyendo Antes de Solicitar Servicio, Sugerencias para el Lavado, Sugerencias para el Funcionamiento de la Secadora, Característica de Bloqueo y Seleccionar Preferencias.

ANTES DE SOLICITAR SERVICIO



Pantalla de Ayuda	
antes de llamar	
sugerencias de secado	sugerencias de uso
característica de bloqueo	seleccionar preferencias

Antes de llamar	
no funciona	no caliente
no seca	demasiado ruidosa
Para consultas o servicio, llame a PriorityOne al 1-888-462-9824	

No Caliente
<ul style="list-style-type: none">• Seleccione un ajuste de calor, no Aire Frio.• En una secadora de gas, verifique si la válvula de gas está abierta.• Limpie el filtro de las pelusas y el conducto de evacuación.

Paso 1

Oprima la tecla 'Help'.

Paso 2

Seleccione 'Antes de Llamar'.

Paso 3

Aquí usted verá los títulos de problemas comunes. Oprima una de las áreas desplegadas para ver información específica. Para información más detallada, vea la sección "Antes de Solicitar Servicio" en la Página 69 o llame al 1-800-688-9900 EE.UU. o 1-800-688-2002 Canada para ayuda adicional.

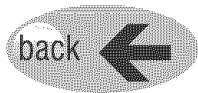

Paso 4

Si desea ver otros temas, simplemente oprima la tecla **Back** para volver a los temas principales.

Nota Especial: A medida que usa la pantalla, si se siente perdido, oprima **Back** o **Home**.

SUGERENCIAS PARA EL SECADO



Pantalla de Ayuda	
antes de llamar	
sugerencias de secado	sugerencias de uso
característica de bloqueo	seleccionar preferencias

Paso 1

Oprima la tecla **Help**.

Paso 2

Seleccione 'Sugerencias de Secado'.

Sugerencias de Secado	
aditivos del secado	clasificación
filtro de pelusas/vent	secado en cuerda/plano
artículos no secado	rejilla de secado
secado de art. espec.	sugerencias de lavado

Additivos del Secado
hojas de suavizador de tela
Dryel®

Suavizador de Tela ▶
<ul style="list-style-type: none"> Las hojas de suavizador de tela reducen la estática y suaviza las ropas a medida que la secadora cierra. Use una hoja de suavizador de tela por carga. No vuelva a usar las hojas de suavizador de tela. Si ocurren manchas, humedad o la mancha y frótele con una barra de jabón Ivory™. Vuelva a lavar usando agua tibia.

Suavizador de Tela
<ul style="list-style-type: none"> Las hojas de suavizador de telas no se recomiendan para uso en la ropa de dormir de los niños o en las ropas que tienen la etiqueta de resistente a las llamas, pues eso puede reducir la resistencia a las llamas.

Paso 3

La pantalla 'Sugerencias de Secado' despliega los temas disponibles. Oprima el tema deseado para ver información específica sobre cada tema y subtema. Para mayor información, vea la sección "Sugerencias Especiales para el Secado", o llame al 1-800-688-9900 EE.UU. o 1-800-688-2002 Canada.

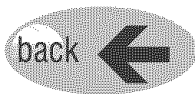

Nota: Use la flecha en la parte superior de la pantalla para pasar de una pantalla a otra.

Paso 4

Si usted desea ver los otros temas simplemente oprima la tecla **Back** para volver a los temas principales.

SUGERENCIAS DE USO



Pantalla de Ayuda	
antes de llamar	
sugerencias de secado	sugerencias de uso
característica de bloqueo	seleccionar preferencias

Sugerencias de Uso
ajustes de los controles
característica de bloqueo
cuidado de la secadora

Paso 1

Oprima la tecla **Help**.

Paso 2

Seleccione '**Sugerencias de Uso**'.

Paso 3

'**Sugerencias de Uso**' proporciona información sobre la optimización de los controles de la pantalla y el uso de su secadora. Oprima los títulos para ver información específica sobre cada tema.

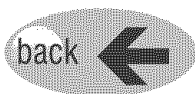

Paso 4

Si usted desea ver los otros temas simplemente oprima la tecla **Back** para volver a los temas principales.

SUGERENCIAS PARA LA OPERACIÓN – CONT.

CARACTERÍSTICA DE BLOQUEO



Paso 1

Oprima la tecla **Help**.

Pantalla de Ayuda	
antes de llamar	
sugerencias de secado	sugerencias de uso
característica de bloqueo	seleccionar preferencias

Paso 2

Seleccione '**Característica de Bloqueo**'.

Característica de Bloqueo
Para desactivar la pantalla sensible al tacto, pulse el área que aparece a continuación durante tres segundos.
Para activar bloqueo oprima aquí

Paso 3

La opción '**Característica de Bloqueo**' desactiva la pantalla y las teclas. Use esta característica cuando desee limpiar el panel de control o para evitar uso indeseado de la secadora.

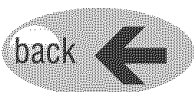

Paso 4

Si usted desea ver los otros temas simplemente oprima la tecla **Back** para volver a los temas principales.

SELECCIONAR PREFERENCIAS



Paso 1

Oprima la tecla **Help**.

Pantalla de Ayuda	
antes de llamar	
sugerencias de secado	sugerencias de uso
característica de bloqueo	seleccionar preferencias

Paso 2

Seleccione '**Seleccionar Preferencias**'.

Seleccionar Preferencias	
pantalla volumen + fuerte	change to English
encend. autom. encend. apag.	changer pour le français
contraste del monitor	cambiar al español

Paso 3

La opción '**Seleccionar Preferencias**' le permite seleccionar el volumen de las señales sonoras de la pantalla, ajustar la intensidad de la representación visual de la pantalla, activar 'Auto Start' (Encendido Automática) y cambiar el idioma de inglés a francés o español. Oprima los títulos para cambiar los ajustes.

VOLUMEN DE LA PANTALLA

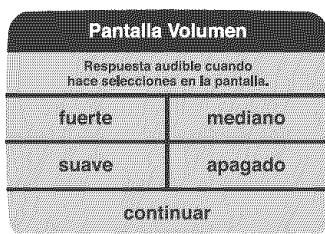

Oprima '**Fuerte**', '**Mediano**', '**Suave**' u '**Apagado**' para ajustar el nivel del volumen de las señales sonoras de la pantalla. Oprima '**Continue**' para aceptar el ajuste de volumen seleccionado.

PUESTA EN MARCHA AUTOMÁTICA



Cuando se selecciona '**Puesta en Marcha Automática Encendido**' la secadora se pondrá en marcha automáticamente cuando se seleccionen el ciclo.

CAMBIAR CONTRASTE DEL MONITOR

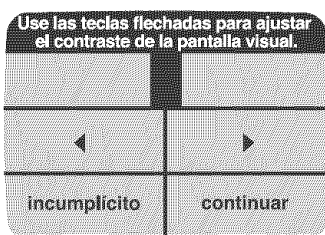

Dependiendo de la iluminación en su hogar y de otros factores, usted puede desear ajustar la intensidad de su pantalla. Oprima las teclas para aclarar u oscurecer la pantalla. Oprima '**Continuar**' cuando termine.

CAMBIO DE IDIOMA



Usted puede cambiar el idioma entre inglés, francés y español. Usted siempre verá la próxima pantalla en el idioma seleccionado para asegurarse que desea cambiar el idioma.



Paso 4

Si usted desea ver los otros temas, oprima la tecla **Back** para regresar a los temas principales.

DESPLIEGUE DE VENTANILLAS INSTANTÁNEAS

A fin de comprender mejor lo que ocurre en su secadora Maytag Neptune®, en ocasiones pueden desplegarse algunas ventanillas instantáneas. Estas ventanillas le informan sobre lo que está sucediendo y que es necesario hacer. Después de que haya leído el mensaje, oprima '**ok**' y la ventanilla instantánea desaparecerá.

SUGERENCIAS ESPECIALES PARA EL SECADO

Por favor siga la etiqueta de cuidado o las instrucciones del fabricante para secar artículos especiales. Si las instrucciones de la etiqueta de cuidado no están disponibles, use la siguiente información como una guía.

Cobertores y Cobijas

- Siga las instrucciones de la etiqueta de cuidado o seque usando el ciclo de 'Sensor de Secado' y el ajuste de temperatura 'Regular'.
- Asegúrese de que el artículo esté completamente seco antes de usarlo o guardarlo.
- Puede que necesiten ser cambiados de posición para asegurar un secado uniforme.

Frazadas

- Use 'Sensor de Secado' y seque de una frazada a la vez para una mejor acción del tambor.
- Asegúrese de que el artículo esté completamente seco antes de usarlo o guardarlo.

Cortinajes y Cortinas

- Use el Ciclo 'Sensor Dry' y el ajuste de temperatura 'Muy Baja' para ayudar a eliminar las arrugas.
- Seque estos artículos en cargas pequeñas para mejores resultados y retírelos tan pronto como sea posible.

Pañales de Tela

- Use 'Sensor de Secado' y el ajuste de temperatura 'Regular' para pañales suaves y esponjosos.

Artículos rellenos con plumas (chaquetas, sacos de dormir, cobertores, etc.)

- Use 'Sensor de Secado' y el ajuste de temperatura 'Muy Baja'.
- Coloque un par limpio de zapatillas de tenis en la secadora con el artículo para esponjar los cobertores rellenos de plumas, etc. Si se agrega un par de toallas secas se acorta el tiempo de secado y se absorbe la humedad.

Goma de Espuma (forros de las alfombras, muñecos de peluche, hombreras, etc.)

- NO seque en un ajuste con calor. Use el ciclo especial 'Aire Frío' (sin calor).
- ADVERTENCIA – Si se seca un artículo de goma con calor lo puede dañar o puede constituir un peligro de incendio.

Almohadas

- Use 'Sensor de Secado'.
- Agregue un par de toallas secas y un par de zapatillas de tenis limpias para ayudar la acción del tambor y para esponjar el artículo.
- NO seque en la secadora almohadas capoc o de espuma.

Plásticos cortinas de duchas, fundas de muebles de patio, etc.)

- Use 'Aire Frío' o 'Tiempo de Secado' y el ajuste de temperatura 'Muy Baja' dependiendo de las instrucciones de la etiqueta de cuidado.

EVITE SECAR EN LA SECADORA

- Artículos de fibra de vidrio (cortinas, cortinajes, etc.)
- Artículos de lana a menos que se recomiende en la etiqueta.
- Artículos empapados con aceite vegetal o aceite de cocina. (Ver página 50)

CUIDADO Y LIMPIEZA

Panel de Control – limpie con un paño suave y húmedo. No use sustancias abrasivas. No rocíe el limpiador directamente en el panel.

Tambor – quite cualquier mancha tales como crayón, tinta de pluma o tintas de telas (provenientes de artículos nuevos tales como toallas o vaqueros) con un limpiador para todo propósito. Luego coloque en el tambor toallas viejas o estropajos para quitar cualquier resto de mancha o de sustancia de limpieza. Una vez que se hayan realizado estos pasos, puede que las manchas

todavía sean visibles, pero no se transferirán a las cargas de ropa subsiguientes.

Gabinete – limpie cualquier marca que tenga con agua y jabón.

Sistema de Escape de la Secadora – debe ser inspeccionado y limpiado una vez al año para mantener un rendimiento óptimo. La campana de escape exterior debe ser limpiada más frecuentemente para asegurar funcionamiento adecuado. (Consulte las Instrucciones de Instalación para obtener mayor información.

REEMPLAZO DE LA LUZ DEL TAMBOR

Instrucciones para reemplazar la bombilla:

- 1) Desenchufe o desconecte la secadora del suministro de energía eléctrica.
- 2) Abra la puerta y use un destornillador Phillips para sacar el tornillo que sujeta el lente a la parte delantera del tambor.
- 3) Saque la cubierta del lente tirando de la cubierta hacia el centro del tambor.
- 4) Gire la bombilla a la izquierda para sacarla del casquillo.
- 5) Reemplace la bombilla con una bombilla de 120 voltios, 10 watts máximo, con base de candelabro.
- 6) Gire la bombilla a la derecha en el casquillo.
- 7) Vuelva a colocar la cubierta del lente enganchando las lengüetas de plástico en la parte delantera del tambor debajo de la caja de la luz.
- 8) Vuelva a instalar el tornillo en el agujero de la cubierta del lente.
- 9) Vuelva a enchufar la secadora en la fuente de alimentación.

INVERSIÓN DE LA PUERTA

Instrucciones para invertir la puerta de la secadora.

- 1) Saque las cubiertas de los agujeros de las bisagra y los tornillos.
- 2) Mientras sujeta la puerta, saque dos tornillos de las bisagras que aseguran las bisagras al gabinete.
- 3) Saque la puerta levantándola ligeramente de las bisagras y tirando las lengüetas de la bisagra hacia fuera de las ranuras de las bisagras.
- 4) Mueva las siguientes piezas al otro lado de la puerta: 2 bisagras y 4 tornillos de bisagras, 4 tornillos de la puerta, el cerrojo de la puerta y el tornillo, la placa interior de cubierta de la puerta y el tornillo.
- 5) Instale la puerta en el lado opuesto del gabinete usando los 2 tornillos de cabeza avellanada de la bisagra. (Ver a continuación). Atornille primero el tornillo inferior de la bisagra. Esto ayudará a alinear la puerta y las bisagras.
- 6) Vuelva a colocar las tapas de los agujeros de la bisagra en el lado opuesto.

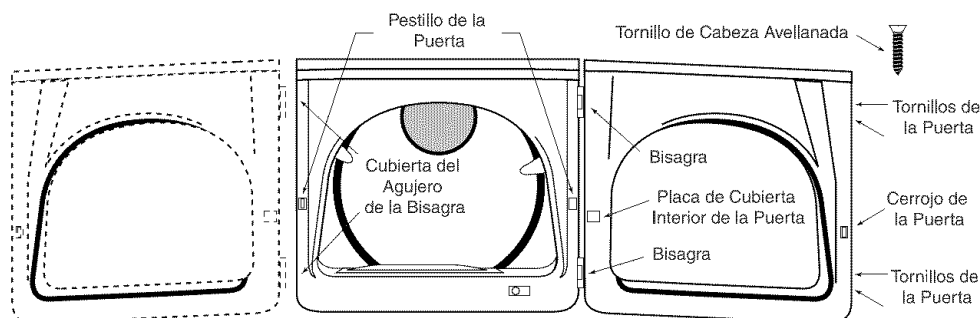

ANTES DE SOLICITAR SERVICIO

VERIFIQUE LO SIGUIENTE SI SU SECADORA MAYTAG NEPTUNE®...

<p>No Funciona</p>	<ul style="list-style-type: none"> • Asegúrese de que la puerta esté bien cerrada. • Asegúrese de que el cordón eléctrico esté enchufado en un tomacorriente eléctrico con corriente. • Verifique el disyuntor y los fusibles del hogar. • Oprima la teclas 'Start/Pause' nuevamente si la puerta se abre durante el ciclo.
<p>No Calienta</p>	<ul style="list-style-type: none"> • Verifique el disyuntor y los fusibles del hogar. • Seleccione un ajuste de calor, no seleccione 'Aire Frío'. • En una secadora de gas, verifique que el gas esté abierto. • Limpie el filtro de pelusas y el conducto de escape. • La secadora puede haber pasado a la porción de enfriamiento del ciclo.
<p>No Seca</p>	<ul style="list-style-type: none"> • Verifique todo lo anterior, además de lo siguiente... • Asegúrese de que la campana de escape en el exterior de la casa se pueda abrir y cerrar libremente. • Verifique el sistema de escape para ver si hay acumulación de pelusas. El conducto debe ser inspeccionado y limpiado anualmente. • Use un conducto de metal rígido de 4". • No sobrecargue. 1 carga de ropa lavada = 1 carga de la secadora. • Separe los artículos pesados de los artículos livianos. • Los artículos grandes, voluminosos como cobertores o cubrecamas pueden requerir redistribución para asegurar un secado uniforme. • Verifique que la lavadora esté desagüando en forma adecuada para extraer suficiente agua de la carga. • La carga de ropa es demasiada pequeña para girar en forma debida. Agregue unas pocas toallas.
<p>Es Ruidosa</p>	<ul style="list-style-type: none"> • Verifique la carga de ropa para ver si hay objetos tales como monedas, botones sueltos, clavos, etc. Retírelos inmediatamente. • Es normal oír la válvula de gas de la secadora o el ciclo del elemento calefactor encenderse y apagarse durante el ciclo de secado. • Asegúrese de que la secadora esté bien nivelada como se describe en el manual de instalación. • Asegúrese de que las patas de goma hayan sido instaladas en los tornillos niveladores. • Es normal que la secadora haga un ruido debido a la alta velocidad del aire que se mueve a través del tambor de la secadora y del sistema de escape.
<p>No Seca en Forma Pareja Uniforme</p>	<ul style="list-style-type: none"> • Las costuras, bolsillos y otras áreas similares pueden no estar completamente secas cuando el resto de la carga ha alcanzado el nivel de secado seleccionado. Esto es normal. Seleccione el ajuste 'Muy Seco' si se desea. • Si un artículo pesado se seca en una carga de artículos livianos tales como una toalla con sábanas, es posible que el artículo pesado no esté completamente seco cuando el resto de la ropa ha llegado al nivel de secado seleccionado. Separe los artículos pesados de los livianos para obtener los mejores resultados de secado.
<p>Tiene Olor</p>	<ul style="list-style-type: none"> • Los olores domésticos tales como olor de pintura, barnices, limpiadores fuertes, etc. pueden penetrar en la secadora con el aire ambiente. Esto es normal pues la secadora extrae el aire de la habitación, lo calienta, lo pasa a través del tambor y lo hace salir al exterior. Cuando estos olores están presentes en el aire, ventile completamente la habitación antes de usar la secadora.
<p>La Pantalla se está Desvaneciendo</p>	<ul style="list-style-type: none"> • Puede que sea necesario ajustar el contraste oprimiendo 'Help' (Ayuda) luego seleccionando 'Seleccionar Preferencias'. Oprima 'Cambiar Contraste del Monitor' y luego mueva el bloque a la izquierda o derecha para mejorar la calidad visual de la pantalla.

Para mayor ayuda, llame gratuitamente a 'Maytag Customer Assistance' (Servicio Maytag a los Clientes) al 1-800-688-9900 EE.UU. o 1-800-688-2002 Canadá.

ACCESORIOS DE SECADO

Se dispone de una rejilla de secado para los artículos que usted no desea que giren dentro del tambor; tales como zapatillas, suéteres lavables, muñecos de peluche o almohadas, etc. Consulte a su distribuidor Maytag para los detalles o llame al 1-877-232-6771 EE.UU. o 1-800-688-8408 Canada para los pedidos.

Pieza No. MAL1000AXX

MAYTAG®
Genuine Parts

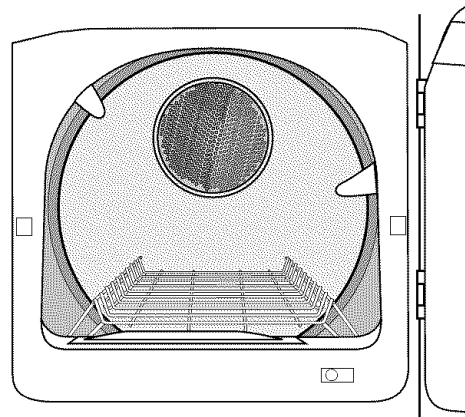

GARANTÍA DE LA SECADORA DE ROPA

Garantía de la Secadora Maytag Neptune®

Garantía Completa de Un Año

Durante un (1) año desde la fecha original de compra al por menor, se reparará o reemplazará gratuitamente cualquier pieza que falle durante el uso normal en el hogar.

Garantía Limitada

Después del primer año desde la fecha original de compra al por menor a través de los períodos indicados a continuación, las piezas indicadas a continuación que fallen en uso normal en el hogar serán reparadas o reemplazadas gratuitamente, por la pieza misma y el propietario deberá pagar todos los otros gastos, incluyendo mano de obra, kilometraje/millaje, transporte, costo del viaje y costo del diagnóstico, si fuese necesario.

Segundo Año – Todas las piezas.

Garantía Limitada Adicional Contra Oxidación

Si el gabinete exterior, incluyendo la parte superior y la puerta, se oxida durante el primer año a partir de la fecha de compra original al por menor, se reparará o reemplazará gratuitamente. Después del primer año y hasta el quinto año se reparará o reemplazará gratuitamente la pieza misma y el propietario deberá pagar todos los otros gastos, incluyendo mano de obra, kilometraje/millaje, transporte, costo del viaje y costo del diagnóstico, si fuese necesario.

Sírvase Notar: Esta garantía completa y la garantía limitada son válidas solamente cuando la secadora está ubicada en los Estados Unidos o Canadá. Las secadoras ubicadas en otra parte están cubiertas por la garantía limitada solamente, incluyendo piezas que fallan durante los dos primeros años.

Residentes Canadienses

Esta garantía solamente cubre aquellos electrodomésticos instalados en Canadá que están registradas con la Canadian Standards Association (Asociación de Normas Canadienses) a menos que los electrodomésticos sean traídas desde los Estados Unidos a Canadá debido a un cambio de residencia.

Las garantías específicas expresadas anteriormente son las UNICAS garantías provistas por el fabricante. Esta garantía le otorga derechos legales específicos y usted puede tener además otros derechos que varían de un estado a otro.

Lo Que No Cubren estas Garantías:

1. Situaciones y daños resultantes de cualquiera de las siguientes eventualidades:
 - a. Instalación, entrega o mantenimiento inapropiados.
 - b. Cualquier reparación, modificación, alteración o ajuste no autorizado por el fabricante o por un centro de servicio autorizado.
 - c. Mal uso, abuso, accidentes o uso irrazonable.
 - d. Corriente eléctrica, voltaje o suministro incorrectos.
 - e. Ajuste incorrecto de cualquiera de los controles.
2. Las garantías quedan nulas si los números de serie originales han sido retirados, alterados o no son fácilmente legibles.
3. Focos.
4. Productos comprados para uso industrial o comercial.
5. El costo del servicio o llamada de servicio para:
 - a. Corregir errores de instalación.
 - b. Instruir al usuario sobre el uso correcto del artefacto.
 - c. Transportar el electrodoméstico al establecimiento de reparación.
6. Los daños consecuentes o incidentales sufridos por cualquier persona como resultado del incumplimiento de estas garantías.

En algunos estados no se permite la exclusión o limitación de daños consecuentes o incidentales, por lo tanto la limitación o exclusión anterior puede no aplicarse en su caso.

Para Recibir Servicio Bajo la Garantía

Para localizar una compañía de servicio autorizada en su área, póngase en contacto con el distribuidor a quien compró el electrodoméstico o llame a Maytag ServicesSM, Maytag Customer Assistance (Ayuda a los Clientes de Maytag). Si el servicio bajo la garantía no es satisfactorio, por favor llame o escriba a:

Maytag ServicesSM
Attn: CAIR® Center
P.O. Box 2370
Cleveland, TN 37320-2370
1-800-688-9900 EE.UU.
1-800-688-2002 Canadá (llamada gratis)

NOTAS:

Cuando se ponga en contacto con Maytag ServicesSM, Maytag Customer Assistance respecto a un problema de servicio, por favor incluya lo siguiente:

- (a) Su nombre, dirección y número de teléfono.
- (b) Número de modelo y número de serie (se encuentra en la parte central inferior de la abertura de la puerta) de su electrodoméstico.
- (c) Nombre y dirección de su distribuidor y la fecha en que se compró el electrodoméstico.
- (d) Una descripción clara del problema que lo afecta.
- (e) Comprobante de compra.

Guías de Uso y Cuidado, manuales de servicio y catálogos de repuestos pueden solicitarse a Maytag ServicesSM, Maytag Customer Assistance.

Maytag • 403 West Fourth Street North • P. O. Box 39 • Newton, Iowa 50208