

Honeywell

MINI MIST / ULTRA COMFORT

Ultrasonic Cool Mist Humidifier

Owner's Manual



HUL525/545 SERIES

If you have any questions about the operation of this product, please contact us:

1-800-477-0457

ConsumerRelations@HelenofTroy.com

www.HoneywellPluggedIn.com

IMPORTANT SAFETY INSTRUCTIONS

READ AND SAVE THESE SAFETY INSTRUCTIONS BEFORE USING THIS HUMIDIFIER

When using electrical appliances, basic precautions should always be followed to reduce the risk of fire, electric shock, and injury to persons, including the following:

1. The humidifier should **ALWAYS** be placed on a firm, flat, waterproof surface at least three feet (1.2m) away from bedside, 12 inches (30cm) from the wall. **KEEP OUT OF REACH OF CHILDREN AND PETS.**
2. Be sure the humidifier is in a stable position and the power cord is away from heated surfaces and out of the way to prevent the humidifier from being overturned.
3. **DO NOT** leave the humidifier unattended in a closed room. Doing so may result in personal injury or property damage. If room becomes saturated, open the door and turn the humidifier off or down.
4. Before using the humidifier, extend the cord and inspect for any signs of damage. **DO NOT** use the unit if the cord has been damaged. **DO NOT** operate with power cord coiled or with twist tie in place.
5. The humidifier has a polarized plug (one blade is wider than the other) as a safety feature. This plug will fit into a polarized outlet only one way. If the plug does not fit fully into the outlet, reverse the plug. If it still does not fit, contact a qualified electrician. **DO NOT** attempt to defeat this safety feature.
6. **CAUTION:** To avoid fire or electric shock hazard, plug the humidifier directly into a 120V AC electrical outlet. To avoid risk of fire, electric shock, or personal injury, **NEVER** use an extension cord or power strip.
7. The humidifier should **ALWAYS** be unplugged and emptied when not in operation or while being cleaned. Turn off and unplug humidifier before moving. **DO NOT** move or tilt humidifier while it is in operation. Plug and unplug unit with dry hands. **NEVER** pull by cord.
8. **DO NOT** operate the humidifier without water. Turn off and unplug unit when tank is empty.
9. Humidifier requires regular cleaning. Refer to and follow cleaning instructions.
10. **DO NOT** operate outdoors; this humidifier is intended for indoor residential use only.
11. **DO NOT** place in direct sunlight, high temperature areas or near computers or sensitive electronic equipment.
12. **DO NOT** cover or insert objects into any openings on the unit. **DO NOT** block intake or output vents.
13. **DO NOT** touch the nebulizer while the unit is plugged in, as burns could result.
14. **DO NOT** attempt to repair or adjust any electrical or mechanical functions on this humidifier. Doing so will void your warranty.
15. **DO NOT** add any essential oils or medications (e.g. Vicks VapoSteam®) into the Base Water Reservoir or Water Tank. Doing so could damage the humidifier and void the warranty.
16. For Residential Use Only.

SAVE THESE INSTRUCTIONS

GETTING TO KNOW YOUR COOL MIST HUMIDIFIER

How it Works

Water is released from the Water Tank into the Reservoir. A Nebulizer vibrates at ultrasonic frequency, breaking the water into a fine mist. The mist is quietly propelled by a fan up a vertical Mist Chamber to the Mist Outlet where the cool, visible mist enters the room. This humidifier will shut off when the water level is low or when the Tank is removed from the Base.

HUL545 tank is 1 gallon

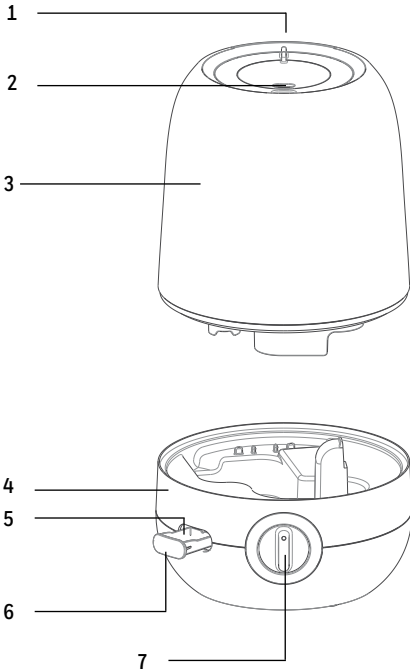

HUL525 tank is 1/2 gallon

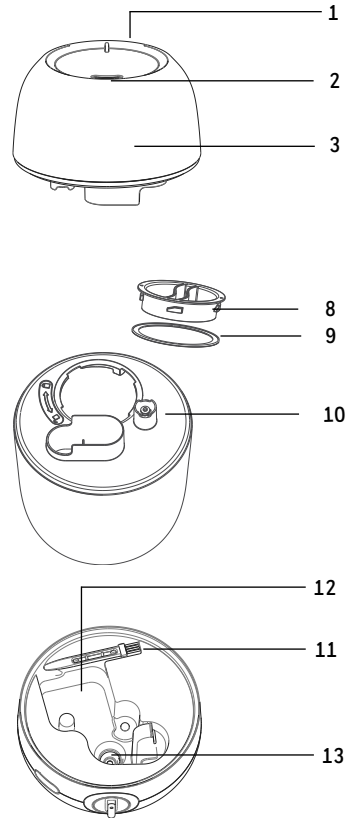

Components

1. Tank Handle (not shown)
2. Mist Outlet
3. Water Tank
4. Base
5. Essential Oil Pad
6. Essential Oil Tray
7. Power Knob
8. Tank Cap
9. Gasket
10. Plunger
11. Cleaning Brush
12. Reservoir
13. Nebulizer

SETTING UP YOUR HUMIDIFIER

Unpack the Humidifier

Keep this Owner's Manual for reference

- Remove packaging materials. Remove twist tie from power cord and extend power cord to full length.
- Place on a firm, level, water resistant surface a minimum of 12" (30cm) from any walls. Mist should be directed away from any walls, bedding and furniture.

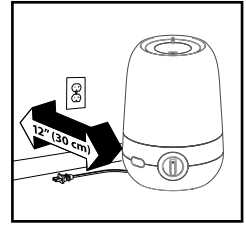

Hard Water and White Dust

- High mineral content in your water, also known as hard water, may cause a white mineral residue to accumulate on surfaces in the room near the humidifier. This mineral residue is commonly referred to as white dust. The higher the mineral content (hardness) of your water, the greater the potential that an ultrasonic humidifier may produce white dust.
- White dust is not a result of a defect or flaw in the humidifier. It is a result of the amount of minerals suspended in the water you are using.
- To reduce white dust, use distilled water or a Protec PDC51V2 (PDC51CV2 in Canada) Demineralization Cartridge available through Consumer Relations; see back of this manual.

FILLING/REFILLING

NOTE: Tank should be carried using two hands; one hand on the Tank Handle and the other supporting the bottom of the Tank.

Kaz USA, Inc. will not accept responsibility for property damage caused by water spillage.

⚠ HUL525 holds 1/2 gallon (1.9L) of water and HUL545 holds 1 gallon (3.8L) of water (tank and reservoir combined).

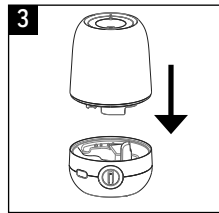
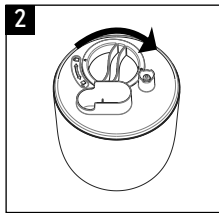
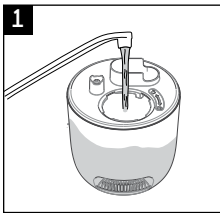

Filling:

ALWAYS turn the the humidifier off before removing the Water Tank.

1. Remove Water Tank and turn upside down. Remove Tank Cap by turning counterclockwise (left). Fill Tank with cool water. **DO NOT** fill with warm or hot water.
2. Replace Tank Cap by turning clockwise (right), aligning arrow to lock symbol. Be sure Gasket is in place.
3. Place Tank on Base. Water will drain from the Tank into the Reservoir when the Plunger is engaged.

USING YOUR HUMIDIFIER

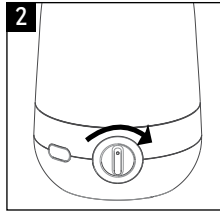
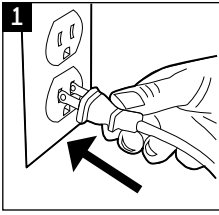

NOTE: Position humidifier to direct mist output away from walls, furniture and bedding.

1. With the Power Knob in the OFF position , plug the humidifier into a polarized 120V outlet.

⚠ CAUTION: TO AVOID ELECTRIC SHOCK, DO NOT PLUG HUMIDIFIER INTO AN OUTLET WITH WET HANDS.

2. Turn Power Knob to the right to turn on, then turn to left or right to set desired mist level.
3. Humidity Level: When a comfortable humidity level is reached, turn Power Knob to a lower setting.

A comfortable humidity level is between 40-60%. Consider using a humidity monitor (not included) to display current room humidity and temperature.

CONDENSATION: If you notice condensation on the walls, windows or around the humidifier, the humidity level is too high. Open doors to the room or turn off humidifier until humidity level drops.

Mist Outlet

This humidifier features a directional Mist Outlet. Use this feature to direct the mist where you want it most. The Outlet will rotate 90° in each direction from front to reduce white dust ingestion in the rear air input vent.

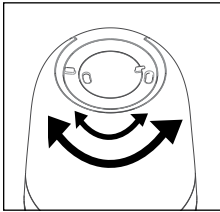

HUL545

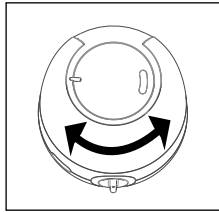

HUL525

USING YOUR HUMIDIFIER CONTINUED

Using The Essential Oil Tray:

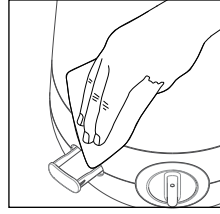
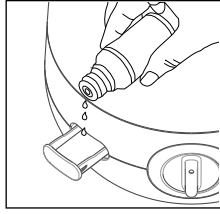
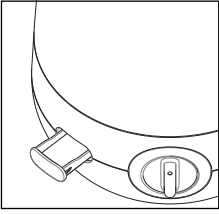

This humidifier features an Essential Oil Tray that can be used with your favorite essential oil for added enjoyment. This is not a diffuser – the oil does not come in contact with water and is passively evaporated into the air. Essential oils are not included.

1. Push and release tray to open.
2. Add a few drops of essential oil to the Pad.

⚠ WARNING: DO NOT POUR ANY LIQUIDS INTO THE MIST OUTLET. DO NOT ADD LIQUID INHALANTS, ESSENTIAL OILS OR ANY ADDITIVES TO THE WATER TANK. DOING SO CAN HAVE ADVERSE EFFECTS ON THE HUMIDIFIER AND VOID THE WARRANTY.

3. To clean the Essential Oil Tray, gently wipe residue from the Tray. Replacement essential oil pads can be ordered through Consumer Relations; see back of this manual.

Using The Demineralization Cartridge:

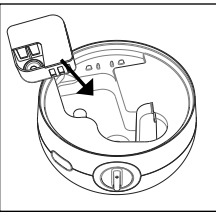

This humidifier has been designed to be used with the Protec PDC51V2 or PDC51CV2 Demineralization Cartridge (not included). In hard water areas, use of distilled water or a demineralization cartridge with tap water will help minimize the production of white dust. Cartridges can be ordered through Consumer Relations; see back of this manual.

Daily Maintenance

For best results, use fresh clean water every day.

CLEANING YOUR HUMIDIFIER

To keep your humidifier running efficiently, clean it regularly. Weekly cleaning is recommended. All maintenance should be done in the kitchen or bathroom on a water-resistant surface near a faucet.

To properly clean your humidifier, we recommend the separate processes of Scale Removal and Disinfecting. **These two processes must be performed separately.**

Before Cleaning

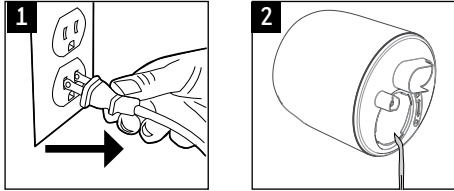

1. Turn off and unplug humidifier. Never clean the humidifier when it is running.
2. Remove Water Tank and empty completely from the Tank and Base. Remove any accessories from the Water Tank and Base.

Scale Removal

Follow steps 1-2 in Before Cleaning section, then follow the additional steps below.

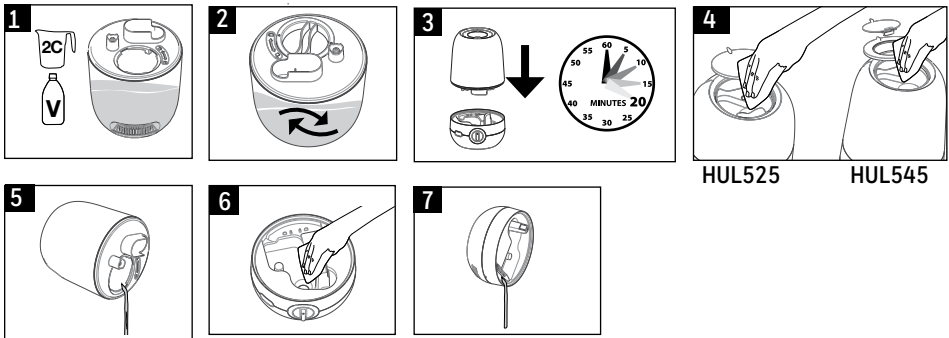

HUL525

HUL545

1. Pour 2 cups (.5 liters) of undiluted distilled white vinegar into the Water Tank.
2. Replace Tank Cap and swish vinegar in Tank to coat the inside of the Water Tank.
3. Place Tank on Base, allowing vinegar to drain into the Water Reservoir. The vinegar will loosen mineral buildup on the Nebulizer, Plunger and in the bottom of the Tank. Soak for 20 minutes.
4. While soaking, remove the Mist Outlet and wipe with cloth soaked in vinegar.
5. Remove Water Tank and empty vinegar into sink.
6. Use a soft cloth or the included Cleaning Brush to gently clean Nebulizer, and all areas in the Reservoir.
NOTE: Nebulizer is fragile. **DO NOT** apply extreme pressure.
7. Pour vinegar from the Base into the sink. Pour from the side to avoid leaking into Control Knob. Rinse the Tank and Reservoir with clean water until the smell of vinegar is gone.

⚠ CAUTION: DO NOT SUBMERGE BASE IN WATER. DOING SO WILL DAMAGE THE HUMIDIFIER AND VOID THE WARRANTY.

CLEANING YOUR HUMIDIFIER CONTINUED

Disinfecting

Before starting the disinfecting process, follow Steps 1-2 in the Before Cleaning section.

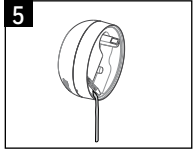
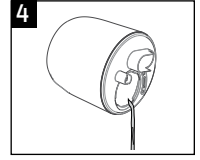
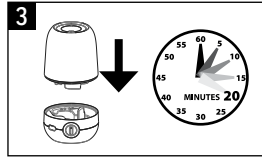
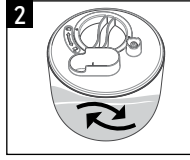
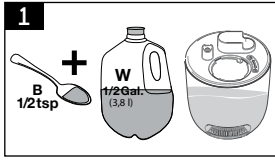

NOTE: Bleach may stain clothes. It is recommended to wear rubber gloves during this process to protect your hands.

1. For HUL525, mix 1/2 tsp of bleach with 1/2 gallon (1.9L) of water. For HUL545, mix 1 tsp of bleach with 1 gallon (3.8L) of water and add to Water Tank.
2. Replace Tank Cap and swish bleach solution in Tank to coat the inside of the Water Tank.
3. Place Tank on Base, allowing solution to drain into the Water Reservoir. Soak for 20 minutes.
4. Remove Water Tank and empty solution into sink.
5. Pour solution from the Base into the sink. Be sure to pour out of the side of the Base to avoid leaking into the Control Knob. Rinse Tank and Reservoir area with clean water until the smell of bleach is gone.

⚠ CAUTION: DO NOT SUBMERGE BASE IN WATER. DOING SO WILL DAMAGE THE HUMIDIFIER AND VOID THE WARRANTY.

END OF SEASON CARE AND STORAGE

Follow the cleaning instructions when the humidifier will not be used for at least one week, or at the end of the season. At the end of the season, remove any accessories from the humidifier.

Dry the humidifier completely before storing. **DO NOT** store with water inside the Water Tank. Pack unit in original carton and store in a cool, dry location.

TROUBLESHOOTING

PROBLEM	POSSIBLE CAUSE	SOLUTION
No power lights	<ul style="list-style-type: none"> • Unit not plugged in • Unit is not turned on 	<ul style="list-style-type: none"> • Plug unit in • Turn unit on
Power is on and little or no mist is produced	<ul style="list-style-type: none"> • No water in Tank • Mineral deposits on Nebulizer • Power setting may be too low • Auto shut-off feature has been engaged • The demineralization cartridge (sold separately) may be beyond its service life 	<ul style="list-style-type: none"> • Fill Water Tank • Clean Nebulizer (Refer to <i>Cleaning Your Humidifier</i> section) • Turn power up by turning knob clockwise • Reset the humidifier by turning it off for a few seconds, then turn back on • Remove Cartridge; contact Consumer Relations for replacement
Unit is leaking	<ul style="list-style-type: none"> • Tank may be damaged • Tank Cap is not tight • Tank Cap Gasket may be missing • Unit may not be on a level surface 	<ul style="list-style-type: none"> • Check for cracks on tank and contact Consumer Relations to replace, if necessary. • Tighten Tank Cap • Check to see if Gasket is attached to inside of Cap; contact Consumer Relations for replacement • Be sure unit is level
Condensation forms around humidifier or on windows	<ul style="list-style-type: none"> • Mist intensity is set too high for room size or current humidity level 	<ul style="list-style-type: none"> • Decrease mist output to low setting or open door to the room
White dust settling on surfaces in room	<ul style="list-style-type: none"> • Mineral content in hard water 	<ul style="list-style-type: none"> • Dilute tap water with distilled water to minimize white dust • Consider use of a PDC51V2 or PDC51CV2 Demineralization Cartridge; contact Consumer Relations to purchase

NOTE: Failure to keep this unit clean from mineral deposits normally contained in any water supply will affect the efficiency of operation of this unit. Customer failure to follow these instructions may void the warranty.

CONSUMER RELATIONS

We are here to help. Call us toll-free at: 1-800-477-0457

E-mail: ConsumerRelations@HelenofTroy.com

Or visit our website at: www.HoneywellPluggedIn.com

Please be sure to specify Model number HUL525 or HUL545

NOTE: IF YOU EXPERIENCE A PROBLEM, PLEASE CONTACT CONSUMER RELATIONS FIRST OR SEE YOUR WARRANTY. DO NOT RETURN TO THE ORIGINAL PLACE OF PURCHASE. DO NOT ATTEMPT TO OPEN THE MOTOR HOUSING YOURSELF, DOING SO MAY VOID YOUR WARRANTY AND CAUSE DAMAGE TO THE HUMIDIFIER OR PERSONAL INJURY.

SPECIFICATIONS

Electrical rating: 120V, 60Hz., 25W

Capacity: HUL525 ½ gallon; HUL545 1 gallon

FCC COMPLIANCE

This device complies with Part 18 of the FCC rules.

 **Warning:** Changes or modifications to this unit not expressly approved by the party responsible for compliance could void the user's authority to operate the equipment. This equipment has been tested and found to comply within the limits for Consumer ISM equipment, pursuant to Part 18 of the FCC rules. These limits are designed to provide reasonable protection against harmful interference in a residential installation. This equipment generates, uses and can radiate radio frequency energy, and if not installed and used in accordance with the instructions, may cause harmful interference with radio communications. However, there is no guarantee that interference will not occur in a particular installation. If this equipment does cause harmful interference to radio or television reception, which can be determined by turning the equipment off and on, the user is encouraged to try to correct the interference by one or more of the following measures:

- Reorient or relocate the receiving antenna.
- Increase the separation between equipment and receiver.
- Connect the equipment into an outlet on a circuit different from that to which the receiver is connected.
- Consult the dealer or an experienced radio TV technician for help.

2 YEAR LIMITED WARRANTY

You should first read all instructions before attempting to use this product.

This 2 year limited warranty applies to repair or replacement of product found to be defective in material or workmanship. This warranty does not apply to damage resulting from commercial, abusive, unreasonable use or supplemental damage. Defects that are the result of normal wear and tear will not be considered manufacturing defects under this warranty. **KAZ IS NOT LIABLE FOR INCIDENTAL OR CONSEQUENTIAL DAMAGES OF ANY NATURE, ANY IMPLIED WARRANTY OF MERCHANTABILITY OR FITNESS FOR A PARTICULAR PURPOSE ON THIS PRODUCT IS LIMITED IN DURATION TO THE DURATION OF THIS WARRANTY.** Some jurisdictions do not allow the exclusion or limitation of incidental or consequential damages or limitations on how long an implied warranty lasts, so the above limitations or exclusions may not apply to you. This warranty gives you specific legal rights, and you also may have other rights which vary from jurisdiction to jurisdiction. This warranty applies only to the original purchaser of this product from the original date of purchase.

- A. At its option, Kaz will repair or replace this product if it is found to be defective in material or workmanship.
- B. This warranty does not cover damage resulting from any unauthorized attempts to repair or from any use not in accordance with the instruction manual.
- C. This warranty does not cover the filters, pre-filters, UV bulbs or other accessories (if included) except for material or workmanship defects.

Honeywell

MINI MIST / ULTRA COMFORT

Humidificateur ultrasonique à vapeur froide

Manuel d'instructions



HUL525/545 SÉRIES

Si vous avez des questions sur le fonctionnement de ce produit, appelez-nous au:

1-800-477-0457

ConsumerRelations@HelenofTroy.com

www.HoneywellPluggedIn.com

CONSIGNES DE SÉCURITÉ IMPORTANTES

LISEZ CES MESURES DE SÉCURITÉ AVANT DE COMMENCER À UTILISER CET HUMIDIFICATEUR ET ASSUREZ-VOUS DE LES CONSERVER.

Lorsque vous utilisez des appareils électriques, vous devez toujours prendre certaines précautions élémentaires pour réduire les risques d'incendie, de choc électrique et de blessure, notamment les suivantes :

1. L'humidificateur doit **TOUJOURS** être posé sur une surface ferme, plane et étanche, à au moins trois pieds (1,2 m) du lit et à 12 pouces (30 cm) du mur. **L'APPAREIL DOIT ÊTRE HORS DE PORTÉE DES ENFANTS ET DES ANIMAUX DE COMPAGNIE**
2. Assurez-vous que l'appareil est en position stable et que le cordon d'alimentation est éloigné des surfaces chauffantes et hors d'atteinte afin d'empêcher de renverser l'appareil.
3. **Ne laissez PAS** l'humidificateur sans surveillance dans une pièce fermée. L'air pourrait devenir saturé et entraîner de la condensation sur les murs ou sur les meubles. Si la pièce devient saturée, ouvrez la porte et éteignez l'humidificateur ou choisissez le réglage plus bas.
4. Avant d'utiliser l'appareil, déroulez le cordon et examinez-le avec soin pour déceler tout signe de dégradation. **Ne** vous servez **PAS** de l'appareil si le cordon est abîmé. **Ne** faites **PAS** fonctionner l'appareil si le cordon est enroulé ou si l'attache est en place.
5. Cet appareil est muni d'une fiche polarisée (une branche est plus large que l'autre) qui ne s'insère dans les prises polarisées que dans un sens. Si la fiche ne pénètre pas totalement dans la prise, retournez la fiche. Si elle ne rentre toujours pas complètement dans la prise, ayez recours aux services d'un électricien agréé. **N'essayez PAS** de contourner cette mesure de sécurité.
6. **MISE EN GARDE** : Pour éviter les risques d'incendie ou de choc électrique, branchez l'humidificateur directement dans une prise électrique de 120V CA. Pour éviter les risques d'incendie, de choc électrique ou de blessure, n'utilisez **JAMAIS** de rallonge ou de barre d'alimentation.
7. L'humidificateur doit **TOUJOURS** être débranché et vidé entre les utilisations et pour le nettoyer. Éteignez et débranchez l'appareil avant de le déplacer. Ne le déplacez **PAS** et ne l'inclinez pas pendant qu'il fonctionne. Assurez-vous d'avoir les mains sèches pour le brancher et le débrancher. Ne tirez **JAMAIS** sur le cordon.
8. **Ne** faites **PAS** fonctionner cet appareil sans eau. Éteignez-le et débranchez-le lorsque le réservoir est vide.
9. L'humidificateur doit être nettoyé régulièrement. Suivez les instructions d'entretien.
10. **Ne** faites **PAS** fonctionner l'appareil à l'extérieur; cet humidificateur n'est conçu que pour un usage résidentiel à l'intérieur.
11. **Ne** placez **PAS** l'appareil au soleil, dans un lieu très chaud ou à proximité d'ordinateurs ou d'équipement électronique sensible.
12. **Ne** couvrez **AUCUN** orifice de l'appareil et n'insérez **RIEN** dans les orifices. **Ne** bloquez **PAS** les fentes d'entrée ou de sortie d'air.
13. **Ne** touchez **PAS** le nébuliseur si l'appareil est branché, vous pourriez vous brûler.
14. **N'essayez PAS** de réparer ou d'ajuster les fonctions électriques ou mécaniques de cet humidificateur. Cela pourrait entraîner l'annulation de votre garantie.
15. **Ne** mettez **PAS** des huiles essentielles ou des produits médicamenteux (par ex. VapoSteamMD de Vicks) dans la base, la cavité ou le réservoir d'eau de l'appareil. Vous pourriez endommager l'appareil et cela pourrait entraîner l'annulation de la garantie.
16. Cet appareil doit servir à une utilisation résidentielle seulement.

CONSERVEZ CES INSTRUCTIONS.

SE FAMILIARISER AVEC L'HUMIDIFICATEUR À VAPEUR FROIDE

Fonctionnement

L'eau contenue dans le réservoir s'écoule dans la cavité. Le nébuliseur vibre à une fréquence ultrasonique, fragmentant les gouttelettes d'eau en une fine vapeur. La vapeur est silencieusement poussée par un ventilateur dans la chambre à vapeur verticale et dirigée vers la buse à vapeur (sortie de vapeur) qui dégage une vapeur froide visible dans la pièce. L'humidificateur s'éteint lorsque le niveau d'eau est bas ou que le réservoir est retiré de la base de l'appareil.

Le modèle HUL545 contient 1 gallon (3,8 L)

Le modèle HUL525 contient 0,5 gallon (1,9 L)

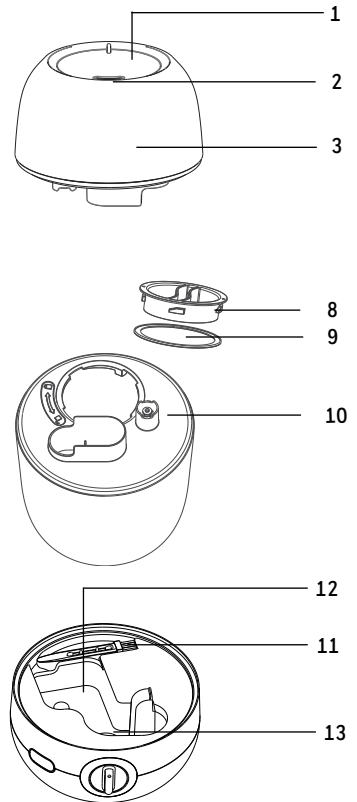
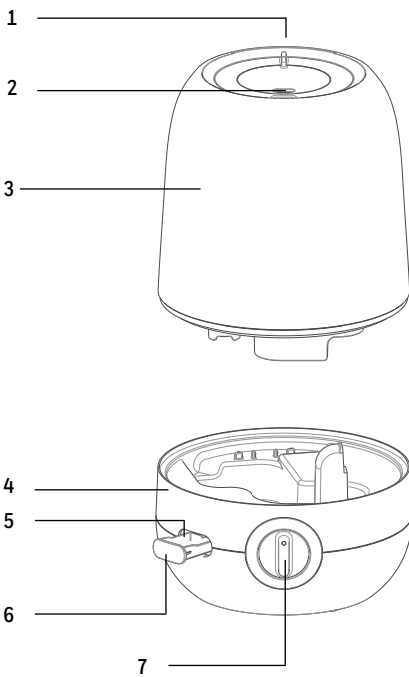

Composantes

- | | |
|---|--------------------------|
| 1. Poignée du réservoir (non illustrée) | 8. Bouchon du réservoir |
| 2. Buse à vapeur (sortie de vapeur) | 9. Joint du bouchon |
| 3. Réservoir | 10. PistonCleaning Brush |
| 4. Base | 11. Brosse de nettoyage |
| 5. Tampon d'huiles essentielles | 12. Cavité |
| 6. Godet à huiles essentielles | 13. Nébuliseur |
| 7. Bouton de mise en marche | |

INSTALLATION

Sortez l'appareil de la boîte.

Conservez ce manuel d'instructions comme référence.

- Retirez l'emballage. Enlevez l'attache du cordon d'alimentation et étirez le cordon à sa pleine longueur.
- Placez l'appareil sur une surface ferme, plane et étanche à au moins 12 po (30 cm) des murs. La vapeur ne doit pas être dirigée vers un mur, le lit ou les meubles.

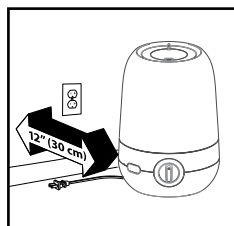

Eau dure et poussière blanche

- La haute teneur en minéraux de l'eau, communément appelée « eau dure », peut provoquer le dépôt de poussière blanche sur les diverses surfaces de la pièce qui se trouvent à proximité de l'humidificateur. Plus l'eau de la région contient de minéraux, plus il y a de chances que l'humidificateur ultrasonique produise de la poussière blanche.
- La poussière blanche ne provient pas d'un défaut de l'appareil, mais des minéraux qui sont en suspension dans l'eau utilisée.
- Pour réduire la quantité de poussière blanche, vous pouvez utiliser de l'eau distillée ou une cartouche de déminéralisation Protec PDC51V2 (PDC51CV2 au Canada). Pour savoir comment vous procurer une cartouche, communiquez avec notre service à la clientèle; voir au dos de ce manuel

REPLISSAGE

REMARQUE: Utilisez vos deux mains pour transporter le réservoir d'eau : une main sur la poignée du réservoir et l'autre qui soutient le fond du réservoir.

Kaz USA, Inc. décline toute responsabilité relativement à des dommages matériels causés par un déversement d'eau.

⚠ Le modèle HUL525 contient 0,5 gallon (1,9 L) d'eau et le modèle HUL545 contient 1 gallon (3,8 L) d'eau (réservoir et cavité combinés).

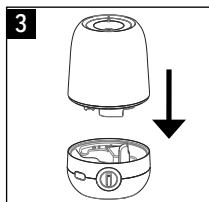
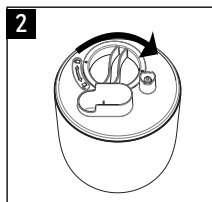
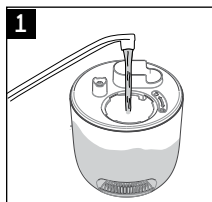

Remplissage :

Assurez-vous **TOUJOURS** que l'appareil est éteint avant d'enlever le réservoir.

1. Retirez le réservoir et tournez-le à l'envers. Enlevez le bouchon du réservoir en le tournant dans le sens contraire des aiguilles d'une montre (vers la gauche). Remplissez le réservoir d'eau froide. **N'utilisez PAS** d'eau tiède ou d'eau chaude.
2. Remettez le bouchon du réservoir en le tournant dans le sens des aiguilles d'une montre (vers la droite); assurez-vous que la flèche est alignée sur le symbole de verrouillage. Assurez-vous que le joint du bouchon est en place
3. Remettez le réservoir en place sur la base. L'eau contenue dans le réservoir s'écoulera dans la cavité lorsque le piston est engagé.

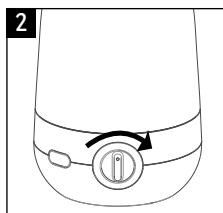
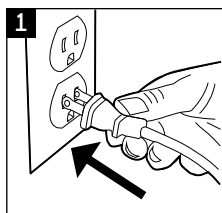

REMARQUE: Orientez l'appareil de sorte que la sortie de vapeur ne soit pas dirigée vers les murs, les meubles ou la literie.

1. Assurez-vous que le bouton de mise en marche est éteint , puis branchez l'humidificateur dans une prise de courant polarisée de 120V.

⚠ MISE EN GARDE : POUR ÉVITER TOUT CHOC ÉLECTRIQUE, NE BRANCHEZ PAS L'HUMIDIFICATEUR SI VOUS AVEZ LES MAINS MOUILLÉES.

2. Pour mettre l'appareil en marche, tournez le bouton vers la droite, puis tournez-le vers la gauche ou la droite pour sélectionner le niveau de vapeur désiré.
3. Niveau d'humidité : Lorsque le niveau d'humidité désiré est atteint, tournez le bouton pour sélectionner un réglage plus bas.

Un niveau d'humidité confortable se situe entre 40 et 60 %. Vous pourriez utiliser de plus un moniteur d'humidité (non inclus); cet appareil indique la température ambiante, et le taux d'humidité dans la pièce.

CONDENSATION: Si vous constatez de la condensation sur les murs, les fenêtres ou autour de l'appareil, c'est que le taux d'humidité est trop élevé. Ouvrez la porte de la pièce ou éteignez l'appareil jusqu'à ce que l'humidité baisse à un niveau acceptable.

Sortie de vapeur

Cet humidificateur comporte une buse à vapeur directionnelle qui vous permet d'orienter la vapeur vers l'endroit que vous voulez cibler. La sortie de vapeur pivote de 90° dans chaque direction à partir de l'avant pour réduire la pénétration de poussière blanche dans l'évent d'entrée d'air à l'arrière.

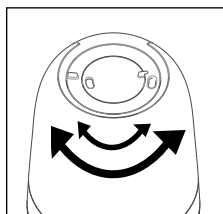

HUL545

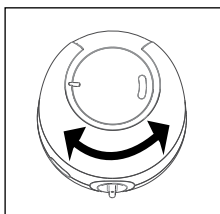

HUL525

UTILISATION (SUITE)

Utilisation du godet à huiles essentielles :

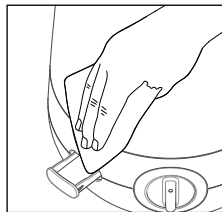
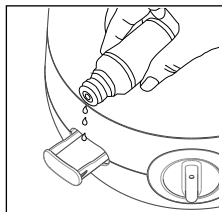
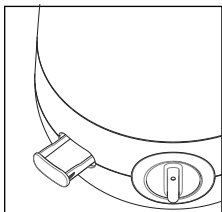

Cet humidificateur comporte un godet à huiles essentielles qui peut être utilisé avec votre huile essentielle favorite pour un bien-être accru.

Ceci n'est pas un diffuseur. L'huile n'entre pas en contact avec l'eau et s'évapore passivement dans l'air.

Les huiles essentielles ne sont pas incluses.

1. Pour ouvrir le godet, poussez et relâchez.
2. Déposez quelques gouttes d'huile essentielle sur le tampon

⚠ MISE EN GARDE: NE VERSEZ PAS DE LIQUIDE DANS LA BUSE À VAPEUR. N'AJOUTEZ PAS DE LIQUIDE POUR INHALATION, D'HUILES ESSENTIELLES, NI D'ADDITIFS DANS LE RÉSERVOIR D'EAU. CELA RISQUE D'ENDOMMAGER L'HUMIDIFICATEUR ET D'ANNULER LA GARANTIE.

3. Pour nettoyer le godet à huiles essentielles, essuyez délicatement tout résidu de produit à l'intérieur. Pour obtenir des tampons supplémentaires, adressez-vous au service à la clientèle; voir au dos de ce manuel.

Utilisation de la cartouche de déminéralisation:

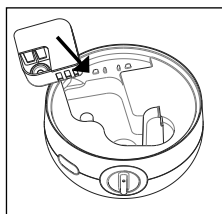

Cet humidificateur a été conçu pour être utilisé avec la cartouche de déminéralisation Protec PDC51V2 ou PDC51CV2 (non incluse). Dans les secteurs où l'eau est dure, l'utilisation d'eau distillée ou d'une cartouche de déminéralisation avec de l'eau du robinet contribuera à réduire la formation de poussière blanche. Pour commander des cartouches, adressez-vous au service de la clientèle; voir au dos de ce manuel.

Entretien quotidien

Pour obtenir de meilleurs résultats, utilisez de l'eau propre et fraîche tous les jours

NETTOYAGE

Pour que votre humidificateur fonctionne de façon efficace, nettoyez-le régulièrement. Un entretien hebdomadaire est recommandé. Tout nettoyage doit être effectué dans la cuisine ou la salle de bains, sur une surface qui résiste à l'humidité, près d'un robinet

Afin de nettoyer adéquatement l'appareil, nous recommandons de le détartrer et de le désinfecter. **Les processus de détartrage et de désinfection doivent être effectués séparément.**

Avant de nettoyer votre humidificateur:

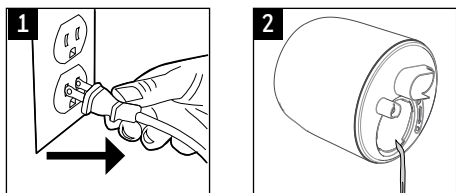

1. Éteignez et débranchez l'appareil. Ne nettoyez jamais l'appareil pendant qu'il fonctionne.
2. Retirez le réservoir d'eau et videz-le au complet. Enlevez tous les accessoires du réservoir et de la base.

Détartrage

Suivez les étapes 1 et 2 de la section Avant de nettoyer votre humidificateur, puis passez aux étapes décrites ci-dessous.

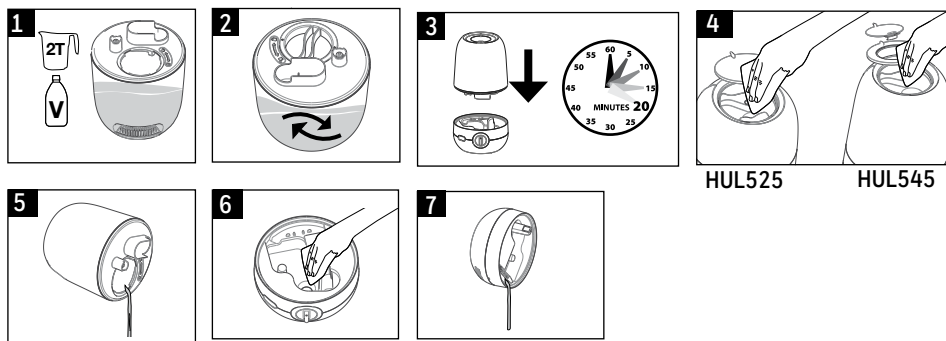

1. Versez 2 tasses (0,5 L) de vinaigre blanc distillé, non dilué, dans le réservoir d'eau.
2. Remettez le bouchon en place et agitez le réservoir pour que le vinaigre recouvre les parois du réservoir.
3. Remettez le réservoir d'eau sur la base pour que le vinaigre puisse s'écouler dans la cavité. Le vinaigre aura pour effet de désagréger l'accumulation de minéraux sur le nébuliseur, le piston et le fond du réservoir. Laissez tremper pendant 20 minutes.
4. Pendant la période de trempage, retirez la buse à vapeur et essuyez-la avec un chiffon imbibé de vinaigre.
5. Retirez le réservoir d'eau et videz le vinaigre dans l'évier.
6. Utilisez un chiffon doux ou la brosse de nettoyage fournie avec l'appareil pour nettoyer délicatement le nébuliseur et tout l'intérieur de la cavité. **ATTENTION:** le nébuliseur est fragile. **N'appliquez PAS** trop de pression

NETTOYAGE (SUITE)

- Videz la base en versant le vinaigre dans l'évier. Inclinez la base sur le côté pour éviter que le liquide pénètre dans le panneau de commande. Rincez le réservoir et la cavité avec de l'eau propre jusqu'à ce que toute odeur de vinaigre ait disparu.

⚠ MISE EN GARDE: NE PLONGEZ PAS LA BASE DANS L'EAU; CELA ENDOMMAGERAIT L'APPAREIL ET ANNULERAIT LA GARANTIE.

Désinfection

Avant de commencer le processus de désinfection, suivez les étapes 1 et 2 de la section Avant de nettoyer votre humidificateur.

REMARQUE: Le javellisant peut tacher les vêtements. Nous vous recommandons de porter des gants de caoutchouc durant ce processus pour vous protéger les mains.

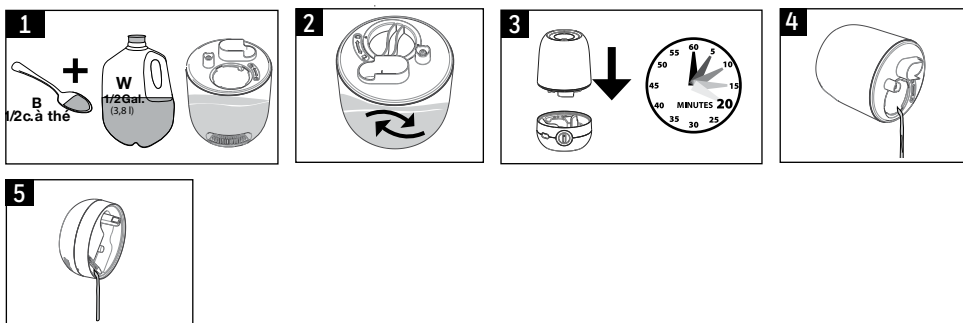

- Pour le modèle HUL525, mélangez ½ cuillère à thé de javellisant à 0,5 gallon (1,9 L) d'eau. Pour le modèle HUL545, mélangez 1 cuillère à thé de javellisant à 1 gallon (3,8 L) d'eau et versez le tout dans le réservoir d'eau.
- Remettez le bouchon en place et agitez le réservoir pour que la solution recouvre les parois du réservoir.
- Remettez le réservoir d'eau sur la base pour que la solution puisse s'écouler dans la cavité. Laissez tremper pendant 20 minutes.
- Retirez le réservoir d'eau et videz la solution dans l'évier.
- Videz la base en versant la solution dans l'évier. Inclinez la base sur le côté pour éviter que le liquide pénètre dans le panneau de commande. Rincez le réservoir et la cavité avec de l'eau propre jusqu'à ce que toute odeur de javellisant ait disparu.

⚠ MISE EN GARDE: NE PLONGEZ PAS LA BASE DANS L'EAU; CELA ENDOMMAGERAIT L'APPAREIL ET ANNULERAIT LA GARANTIE.

ENTRETIEN DE FIN DE SAISON ET RANGEMENT

Suivez les instructions d'entretien lorsque vous prévoyez ne pas utiliser l'humidificateur pendant au moins une semaine, ou à la fin de la saison. À la fin de la saison, enlevez les accessoires de l'appareil.

Assurez-vous que l'humidificateur est bien sec avant de le ranger. Ne le rangez PAS s'il reste de l'eau dans le réservoir. Mettez l'appareil dans sa boîte originale et placez-la dans un endroit frais et sec.

DÉPANNAGE

PROBLÈME	CAUSE POSSIBLE	SOLUTION
Aucun voyant n'est allumé	<ul style="list-style-type: none"> L'appareil n'est pas branché L'appareil n'est pas allumé 	<ul style="list-style-type: none"> Brancher l'appareil Mettre l'appareil en marche
L'appareil est en marche, mais produit peu de vapeur ou pas du tout	<ul style="list-style-type: none"> Le réservoir est vide Il y a des dépôts de minéraux sur le nébuliseur Le réglage de l'appareil est peut-être trop bas Le dispositif d'arrêt automatique a été activé Il faut peut-être changer la cartouche de déminéralisation (vendue séparément). 	<ul style="list-style-type: none"> Remplir le réservoir d'eau Nettoyer le nébuliseur (voir la section Nettoyage). Régler le débit de vapeur au niveau supérieur Réinitialiser l'appareil. Il faut l'éteindre, attendre quelques secondes, puis l'allumer de nouveau Retirer la cartouche et communiquer avec le service à la clientèle pour en commander une nouvelle
L'appareil coule	<ul style="list-style-type: none"> Le réservoir peut être endommagé Le bouchon n'est pas assez serré Le joint du bouchon pourrait être manquant L'appareil n'est peut-être pas placé sur une surface plane 	<ul style="list-style-type: none"> Examiner si le réservoir est abîmé ou fissuré; s'il faut le remplacer, communiquer avec le service à la clientèle. Resserrer le bouchon Vérifier que le joint est bien à l'intérieur du bouchon; s'il faut le remplacer, communiquer avec le service à la clientèle S'assurer que l'appareil est posé sur une surface plane
De la condensation se forme sur les fenêtres ou autour de l'humidificateur	<ul style="list-style-type: none"> Le débit de vapeur est trop élevé pour la grandeur de la pièce, ou compte tenu du taux d'humidité préexistant de l'air ambiant 	<ul style="list-style-type: none"> Réduire le débit en choisissant un réglage plus bas ou ouvrir la porte de la pièce
De la poussière blanche se dépose sur les surfaces de la pièce	<ul style="list-style-type: none"> L'eau est dure et contient une haute teneur en minéraux 	<ul style="list-style-type: none"> Mélanger l'eau du robinet à de l'eau distillée pour réduire la formation de poussière blanche Utiliser une cartouche de déminéralisation PDC51V2 ou PDC51CV2; pour acheter une cartouche, communiquer avec le service à la clientèle

REMARQUE: Le fait de ne pas nettoyer l'appareil pour enlever les dépôts de minéraux qui sont présents dans tous les types d'eau va compromettre l'efficacité de son fonctionnement. Le non-respect de ces instructions par le client peut entraîner l'annulation de la garantie.

SERVICE À LA CLIENTÈLE

Nous sommes là pour vous. Téléphonnez-nous sans frais au: 1-800-477-0457

Courriel: ConsumerRelations@HelenofTroy.com

Ou visitez notre site Web au: www.HoneywellPluggedIn.com

N'oubliez pas d'indiquer le numéro de modèle HUL525 ou HUL545.

REMARQUE: SI VOUS AVEZ UN PROBLÈME, VEUILLEZ COMMUNIQUER AVEC NOTRE SERVICE À LA CLIENTÈLE OU RELIRE LA GARANTIE. NE RETOURNEZ PAS LE PRODUIT AU MAGASIN OÙ VOUS L'AVEZ ACHETÉ INITIALEMENT. N'ESSAYEZ PAS D'OUVRIER LE BOÎTIER DU MOTEUR, CAR CE FAISANT VOUS RISQUEZ D'ANNULER LA GARANTIE, D'ENDOMMAGER L'APPAREIL OU DE VOUS BLESSER.

SPÉCIFICATIONS

Alimentation électrique : 120V, 60Hz., 25W

Capacité: HUL525 ½ gallon; HUL545 1 gallon

CONFORMITÉ AUX NORMES FCC

Cet appareil est conforme à la partie 18 des règlements de la Commission fédérale des communications des États-Unis (FCC).

⚠ Mise en garde: Tous changements ou toutes modifications apportés, quels qu'ils soient, n'étant pas expressément approuvés par la partie responsable de la conformité pourraient annuler l'autorisation de l'utilisateur à employer l'appareil. Cet appareil a été soumis aux tests d'usage et déclaré conforme aux limites établies pour appareils générateurs de fréquences ISM, conformément à la partie 18 des règlements de la FCC. Ces limites ont pour but de procurer une protection raisonnable contre les interférences préjudiciables dans une installation résidentielle. L'appareil génère, utilise et peut émettre de l'énergie radio électrique ; s'il n'est pas installé et employé conformément aux instructions, il peut provoquer des interférences nuisibles aux communications radio. Rien ne garantit que des interférences ne se produiront pas dans certaines installations. Si l'appareil cause des interférences nuisibles à la réception radiophonique ou télévisuelle – ce qui peut être établi en le mettant hors tension puis sous tension – l'utilisateur devrait essayer d'y remédier en adoptant une ou plusieurs des mesures suivantes:

- Modifier l'orientation ou la position de l'antenne réceptrice.
- Augmenter l'écart entre l'appareil et le récepteur.
- Brancher l'appareil sur un circuit autre que celui sur lequel est connecté le récepteur
- Consulter le détaillant ou bien un spécialiste en radio et télévision expérimenté.

GARANTIE LIMITÉE DE 2 ANS

Veillez lire toutes les instructions avant de tenter d'utiliser ce produit.

Cette garantie limitée de 2 ans s'applique à la réparation ou au remplacement d'un produit qui s'avère défectueux en raison d'un vice de matériau ou de fabrication. Cette garantie ne couvre pas les dommages résultant d'une utilisation commerciale, abusive ou excessive, ni les dommages associés. Les dommages qui résultent de l'usure normale ne sont pas considérés comme des défauts en vertu de cette garantie.

KAZ DÉCLINE TOUTE RESPONSABILITÉ EN CAS DE DOMMAGES ACCESSOIRES OU INDIRECTS DE QUELQUE NATURE QUE CE SOIT. TOUTE GARANTIE IMPLICITE DE COMMERCIALITÉ OU DE PERTINENCE À DES FINS PARTICULIÈRES SUR CE PRODUIT EST LIMITÉE À LA DURÉE DE CETTE GARANTIE. Certains territoires n'autorisent pas l'exclusion ou la limitation des dommages accessoires ou indirects, ou la limitation de la durée d'une garantie implicite, de sorte que les limites ou exclusions ci-dessus peuvent ne pas s'appliquer à vous. Cette garantie vous accorde des droits légaux particuliers, et vous pouvez avoir en plus d'autres droits qui varient selon les territoires. Cette garantie ne s'applique qu'à l'acheteur initial de ce produit, à partir de la date d'achat.

- A. Kaz peut, à son gré, réparer ou remplacer ce produit s'il s'avère défectueux en raison d'un vice de matériau et de fabrication.
- B. Cette garantie ne couvre pas les dommages résultant d'une tentative non autorisée de réparer cet appareil, ni d'une utilisation non conforme à ce manuel d'instructions.
- C. Cette garantie ne couvre pas les filtres, préfiltres, ampoules UV et autres accessoires (s'ils sont inclus), excepté pour les vices de matériau ou de fabrication

Honeywell

VAPOR MINI / ULTRA CONFORT

Humidificador Ultrasónico de Vapor Frío

Manual del Propietario



HUL525/545 SERIES

Si tiene alguna pregunta sobre el funcionamiento de este producto, póngase en contacto con nosotros:

1-800-477-0457

ConsumerRelations@HelenofTroy.com

www.HoneywellPluggedIn.com

INSTRUCCIONES IMPORTANTES DE SEGURIDAD

LEA Y GUARDE ESTAS INSTRUCCIONES DE SEGURIDAD ANTES DE USAR ESTE HUMIDIFICADOR

Siempre se deben tomar precauciones básicas cuando se usen artefactos eléctricos para reducir el riesgo de incendio, descarga eléctrica y lesiones a personas, incluyendo lo siguiente:

- SIEMPRE** coloque el humidificador sobre una superficie firme, plana y resistente al agua por lo menos a 1.2 m (4 pies) de las camas, a 30 cm (12 pulg.) de la pared. **MANTENGA FUERA DEL ALCANCE DE NIÑOS Y MASCOTAS.**
- Asegúrese que el humidificador esté en una posición estable y el cable lejos de superficies calientes y fuera del paso para evitar que derriben el humidificador.
- NO** deje el humidificador sin supervisión en una habitación cerrada. Si lo hace, podría resultar en lesiones personales o daños a la propiedad. Si la habitación se satura, abra la puerta y apague o baje el ajuste del humidificador.
- Antes de usar el humidificador, extienda el cable y revise que no tenga señales de daño. **NO** use la unidad si el cable ha sido dañado. **NO** opere con el cable enrollado o con la atadura de alambre en su lugar.
- El humidificador cuenta con un enchufe polarizado (una clavija es más ancha que la otra) como característica de seguridad. Este enchufe encajará de manera unidireccional en un tomacorriente polarizado. Si el enchufe no entra completamente en el tomacorriente, gírelo. Si aún no encaja, contacte a un electricista calificado. **NO** intente anular esta característica de seguridad.
- PRECAUCIÓN:** Para evitar riesgos de incendio o descarga eléctrica, enchufe el humidificador directamente en un tomacorriente de 120V~ de CA. Para evitar riesgo de incendio, descarga eléctrica o lesiones personales, **NUNCA** use un cable de extensión o contacto múltiple.
- El humidificador **SIEMPRE** debe estar desconectado y vacío cuando no esté en uso o mientras lo esté limpiando. Apague y desconecte el humidificador antes de moverlo. **NO** mueva o incline el humidificador mientras esté en funcionamiento. Enchufe y desenchufe la unidad con las manos secas. **NUNCA** tire del cable.
- NO** opere el humidificador sin agua. Apague y desconecte la unidad cuando el tanque esté vacío.
- El humidificador requiere limpieza regular. Lea y siga las instrucciones de limpieza.
- NO** opere en exteriores; este humidificador está diseñado sólo para uso residencial interior.
- NO** coloque en luz directa del sol, en áreas con alta temperatura o cerca de computadoras o equipos electrónicos sensibles.
- NO** tape o introduzca objetos en ninguna de las aberturas de la unidad. **NO** obstruya las ventilas de entrada o salida.
- NO** toque el nebulizador mientras la unidad esté conectada, podría ocasionar quemaduras.
- NO** intente reparar o ajustar cualquier función mecánica o eléctrica en este humidificador. Hacerlo anulará su garantía.
- NO** agregue ningún aceite esencial o medicamento (p.ej. VapoSteam® de Vicks) en la Base, Depósito o Tanque de Agua. Hacerlo podría dañar el humidificador y anular la garantía.
- Sólo Para Uso Residencial.

GUARDE ESTAS INSTRUCCIONES

CONOZCA SU HUMIDIFICADOR DE VAPOR FRÍO

Cómo Funciona

Se libera agua del Tanque de Agua al Depósito. Un Nebulizador vibra a frecuencia ultrasónica, rompiendo el agua en un vapor fino. El vapor es propulsado silenciosamente por un ventilador hacia una Cámara de Vapor vertical y por la Salida de Vapor donde el vapor frío visible entra en la habitación. Este humidificador se apagará cuando el nivel de agua esté bajo o cuando retire el Tanque de la Base.

El tanque HUL545 es de 1 galón

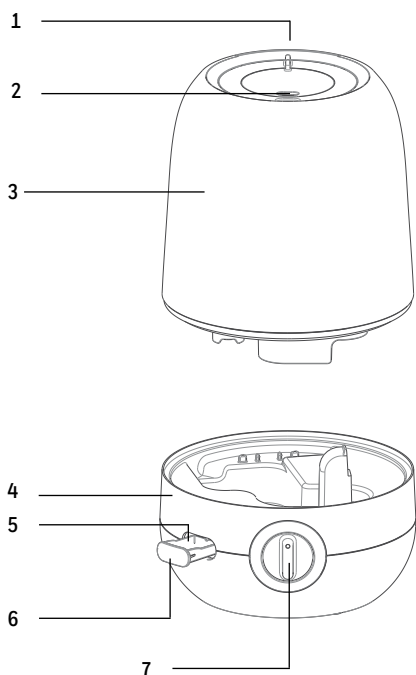

El tanque HUL525 es de 1/2 galón

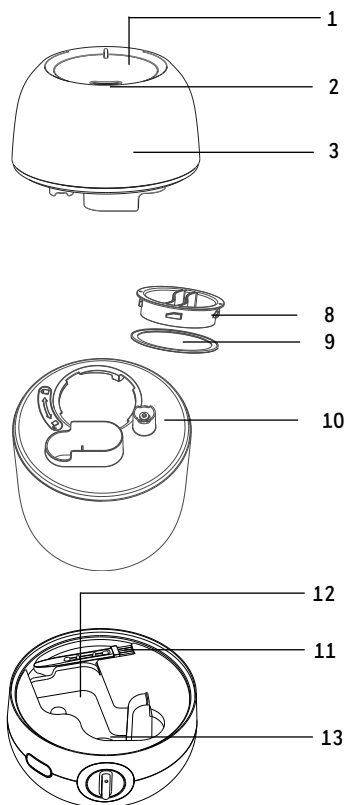

Componentes

- | | |
|-----------------------------------|-------------------------|
| 1. Asa del Tanque (no se muestra) | 8. Tapa del Tanque |
| 2. Salida de Vapor | 9. Junta |
| 3. Tanque de Agua | 10. Émbolo |
| 4. Base | 11. Cepillo de Limpieza |
| 5. Almohadilla de Aceite Esencial | 12. Depósito |
| 6. Bandeja de Aceite Esencial | 13. Nebulizador |
| 7. Perilla de Encendido | |

INSTALAR SU HUMIDIFICADOR

Desempaque el Humidificador

Conserve este Manual del Propietario para referencia

- Retire los materiales de embalaje. Retire la atadura de alambre del cable y extiéndalo completamente.
- Coloque sobre una superficie firme, nivelada y resistente al agua alejado al menos 30 cm (12 pulg.) de las paredes. El vapor debe alejarse de las paredes, la ropa de cama y los muebles.

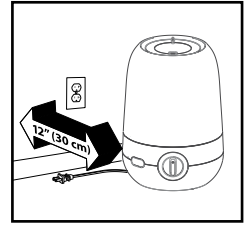

Agua Dura y Polvo Blanco

- El alto contenido de minerales en el agua, también conocido como agua dura, puede causar acumulación de residuo mineral blanco en las superficies de la habitación cerca del humidificador. Este residuo mineral se conoce comúnmente como polvo blanco. Cuanto mayor sea el contenido de minerales (dureza) en el agua, mayor el potencial de un humidificador ultrasónico de producir polvo blanco.
- El polvo blanco no es el resultado de un defecto o falla en el humidificador, Es el resultado de la cantidad de minerales suspendidos en el agua que está utilizando.
- Para reducir el polvo blanco, use agua destilada o un Cartucho de Desmineralización PDC51V2 Protec (PDC51CV2 en Canadá) disponible a través de Servicio al Cliente; vea el reverso de este manual.

LLENADO/RELLENADO

NOTA: El Tanque debe llevarse utilizando ambas manos; una mano en el Asa del Tanque y la otra sosteniendo la parte inferior del Tanque.

Kaz USA, Inc. no aceptará responsabilidad por daños a la propiedad causados por derrames de agua.

⚠ El HUL525 contiene 1/2 galón (1.9L) de agua y el HUL545 contiene 1 galón (3.8L) de agua (tanque y depósito juntos).

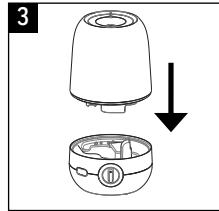
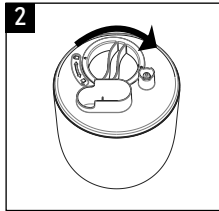
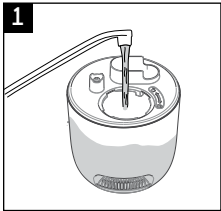

Llenado:

SIEMPRE apague el humidificador antes de retirar el Tanque de Agua.

1. Retire el Tanque de Agua y voltee boca abajo. Retire la Tapa del Tanque girando en sentido contrario a las manecillas del reloj (izquierda) Llène el Tanque con agua fría. **NO** llene con agua tibia o caliente.
2. Vuelva a colocar la Tapa del Tanque girando en el sentido de las manecillas del reloj (derecha), alineando la flecha al símbolo de cerrado. Asegúrese que la junta esté en su lugar.
3. Coloque el Tanque en la Base. El agua drenará del Tanque hacia el Depósito cuando el Émbolo esté activado.

USAR SU HUMIDIFICADOR

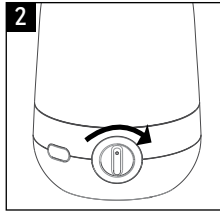
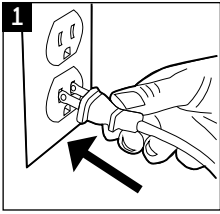

NOTA: Coloque el humidificador para dirigir la salida de vapor lejos de paredes, muebles y ropa de cama.

1. Con la Perilla de Encendido en la posición de APAGADO , conecte el humidificador en un tomacorriente polarizado de 120V~.

⚠ PRECAUCIÓN: PARA EVITAR DESCARGA ELÉCTRICA NO ENCHUFE EL HUMIDIFICADOR EN UN TOMACORRIENTE CON LAS MANOS MOJADAS.

2. Gire la Perilla de Encendido a la derecha para encender, luego gire a la izquierda o a la derecha para establecer el nivel de vapor deseado.
3. Nivel de Humedad: Cuando alcance un nivel de humedad confortable, gire la Perilla de Encendido a un ajuste más bajo.

Un nivel de humedad confortable es entre 40-60%. Considere utilizar un monitor de humedad (no incluido) para mostrar la humedad y la temperatura actuales de la habitación.

CONDENSACIÓN: Si observa condensación en las paredes, ventanas o alrededor del humidificador, su nivel de humedad es demasiado alto. Abra las puertas de la habitación o apague el humidificador hasta que el nivel de humedad baje.

Salida de Vapor

Este humidificador cuenta con una Salida de Vapor direccional. Utilice esta característica para dirigir el vapor donde más lo desee. La Salida girará 90° en cada dirección desde la parte delantera para reducir la ingestión de polvo blanco en la entrada de aire trasera.

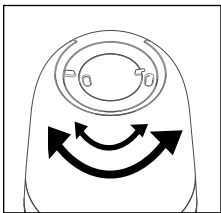

HUL545

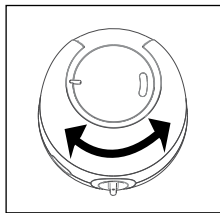

HUL525

USAR SU HUMIDIFICADOR CONTINUACIÓN

Usar la Bandeja de Aceite Esencial:

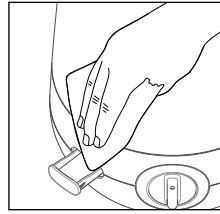
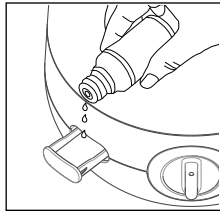
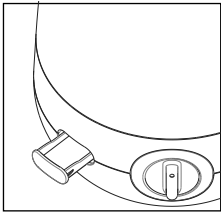

Este humidificador cuenta con una Bandeja de Aceite Esencial que se puede utilizar con su aceite esencial favorito para mayor disfrute.

Esto no es un difusor - el aceite no entra en contacto con el agua y se evapora pasivamente en el aire.

Los aceites esenciales no están incluidos.

1. Empuje y suelte la bandeja para abrirla.
2. Agregue unas gotas de aceite esencial en la Almohadilla.

⚠ ADVERTENCIA: NO VIERTA LÍQUIDOS EN LA SALIDA DE VAPOR. NO AGREGUE LÍQUIDOS INHALANTES, ACEITES ESENCIALES NI ADITIVOS AL TANQUE DE AGUA. SI LO HACE, PUEDE TENER EFECTOS ADVERSOS EN EL HUMIDIFICADOR Y ANULAR LA GARANTÍA.

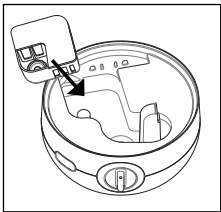

3. Para limpiar la Bandeja de Aceite Esencial, limpie suavemente con un trapo los residuos de la Bandeja. Las almohadillas esenciales de reemplazo se pueden pedir a través de Servicio al Cliente; vea el reverso de este manual.

Usar el Cartucho de Desmineralización:

Este humidificador ha sido diseñado para utilizarse con el Cartucho de Desmineralización PDC51V2 o PDC51CV2 Protec (no incluido). En áreas con agua dura, el uso de agua destilada o un cartucho de desmineralización con agua del grifo ayudará a minimizar la producción de polvo blanco. Los Cartuchos se pueden pedir a través de Servicio al Cliente; vea el reverso de este manual.

Mantenimiento Diario

Para obtener mejores resultados, utilice agua limpia y fresca todos los días.

LIMPIEZA DEL HUMIDIFICADOR

Para mantener su humidificador funcionando de manera eficiente, límpielo regularmente. Se recomienda limpieza semana. Todo el mantenimiento debe realizarse en la cocina o el baño sobre una superficie resistente al agua y cerca de un grifo.

Para limpiar adecuadamente su humidificador, le recomendamos el proceso separado de Eliminación de Sarro y Desinfección. **Estos dos procesos deben realizarse por separado.**

Antes de Limpiar

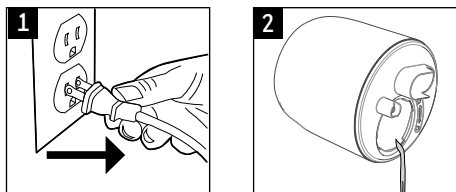

1. Apague y desconecte el humidificador. Nunca limpie el humidificador mientras está funcionando.
2. Retire el Tanque de Agua y vacíe completamente el Tanque y la Base. Retire los accesorios del Tanque de Agua y la Base.

Eliminación de Sarro

Siga los pasos 1-2 en la sección Antes de Limpiar, luego siga los siguientes pasos adicionales.

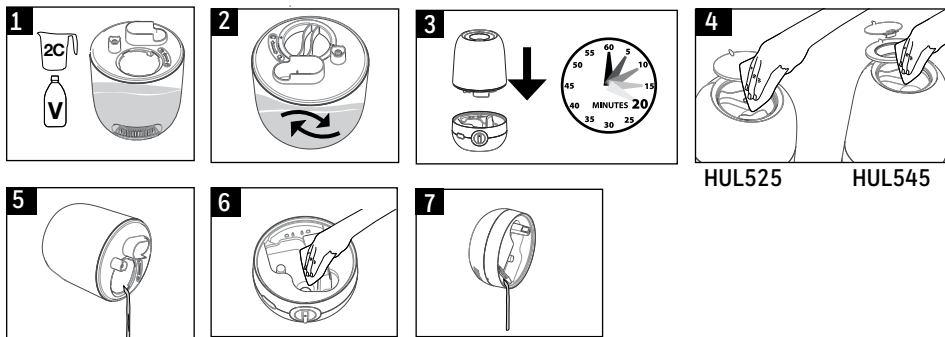

1. Vierta 2 tazas (.5 litros) de vinagre blanco destilado sin diluir en el Tanque de Agua.
2. Vuelva a colocar la Tapa del Tanque y agite el vinagre en el Tanque para cubrir el interior del Tanque de Agua.
3. Coloque el Tanque en la Base, permitiendo que el vinagre drene hacia el Depósito de Agua. El vinagre aflojará la acumulación de minerales en el Nebulizador, el Émbolo y en el fondo del Tanque. Remoje durante 20 minutos.
4. Mientras se remoja, retire la Salida de Vapor y limpie con un paño empapado en vinagre.
5. Retire el Tanque de Agua y vacíe el vinagre en el fregadero.
6. Use un paño suave o el Cepillo de Limpieza incluido para limpiar suavemente el Nebulizador, y todas las áreas del Depósito. **NOTA:** El Nebulizador es frágil. **NO** aplique presión extrema.

LIMPIEZA DEL HUMIDIFICADOR CONTINUACIÓN

7. Vierta el vinagre de la Base en el fregadero. Vierta desde un lado para evitar derrames en el Panel de Control. Enjuague el Tanque y el Depósito con agua limpia hasta que el olor a vinagre desaparezca.

⚠ PRECAUCIÓN: NO SUMERJA LA BASE EN AGUA. SI LO HACE, DAÑARÁ EL HUMIDIFICADOR Y ANULARÁ LA GARANTÍA.

Desinfección

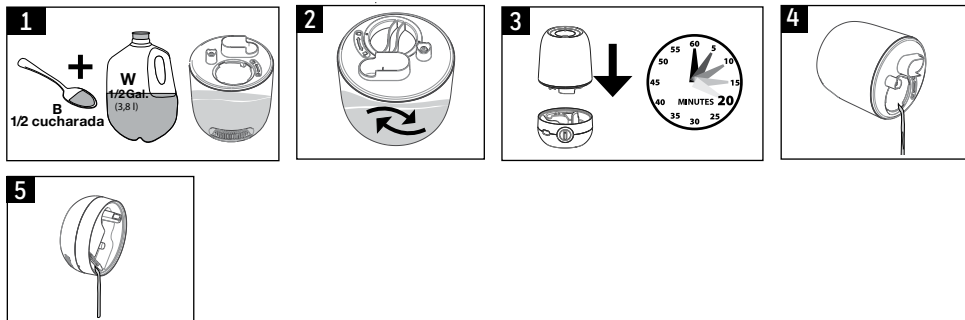

Antes de empezar el proceso de desinfección, siga los pasos 1-2 en la sección Antes de Limpiar.

NOTA: El cloro puede manchar la ropa. Se recomienda que use guantes de goma durante este proceso para proteger sus manos.

1. Para el HUL525, mezcle 1/2 cda. de cloro con 1/2 galón (1.9L) de agua. Para el HUL545, mezcle 1 cda. de cloro con 1 galón (3.8L) de agua y agregue al Tanque de Agua.
2. Vuelva a colocar la Tapa del Tanque y agite la solución de cloro en el Tanque para cubrir el interior del Tanque de Agua.
3. Coloque el Tanque en la Base, permitiendo que la solución drene en el Depósito de Agua. Remoje durante 20 minutos.
4. Retire el Tanque de Agua y vacíe la solución en el fregadero.
5. Vierta la solución de la Base al fregadero. Asegúrese de verter por un lado de la Base para evitar derrames en la perilla de Control. Enjuague el área del Tanque y el Depósito con agua limpia hasta que el olor a cloro desaparezca.

⚠ PRECAUCIÓN: NO SUMERJA LA BASE EN AGUA. SI LO HACE PUEDE DAÑAR EL HUMIDIFICADOR Y ANULAR LA GARANTÍA.

LIMPIEZA Y ALMACENAMIENTO AL FINAL DE LA TEMPORADA

Siga las instrucciones de limpieza cuando el humidificador no se utilice por lo menos en una semana, o al final de la temporada.

Seque completamente el humidificador antes de guardarlo. **NO** almacene con agua dentro del Tanque de Agua. Empaque la unidad en la caja original y guárdela en un lugar fresco y seco.

SOLUCIÓN DE PROBLEMAS

PROBLEMA	POSIBLE CAUSA	SOLUCIÓN
Sin luces de encendido	<ul style="list-style-type: none"> • La unidad no está conectada • La unidad no está encendida 	<ul style="list-style-type: none"> • Conecte la unidad • Encienda la unidad
Está encendido pero se produce poco o nada de vapor	<ul style="list-style-type: none"> • Tanque de Agua vacío • Depósitos minerales en el Nebulizador • El ajuste de potencia puede ser muy bajo • Se ha activado la característica de apagado automático • El cartucho de desmineralización (se vende por separado) puede haber excedido su vida útil 	<ul style="list-style-type: none"> • Llene el Tanque de Agua • Limpie el Nebulizador (Consulte la sección <i>Limpieza del Humidificador</i>) • Ajuste la Salida de Vapor al siguiente nivel • Reinicie el humidificador apagándolo durante unos segundos, luego vuelva a encenderlo • Retire el Cartucho; contacte Servicio al Cliente para su reemplazo
La unidad está goteando	<ul style="list-style-type: none"> • El Tanque puede estar dañado • La Tapa del Tanque no está apretada • Puede faltar la Junta de la Tapa del Tanque • La unidad puede no estar sobre una superficie nivelada 	<ul style="list-style-type: none"> • Revise si hay grietas en el tanque y contacte Servicio al Cliente para reemplazar, si es necesario. • Apriete la Tapa del Tanque • Revise si la Junta está dentro de la Tapa; contacte Servicio al Cliente para reemplazar. • Asegúrese que la unidad esté nivelada
Se forma condensación alrededor del humidificador o en las ventanas	<ul style="list-style-type: none"> • La intensidad del vapor es demasiada alta para el tamaño de la habitación o el nivel de humedad actual 	<ul style="list-style-type: none"> • Disminuya la salida de vapor al ajuste bajo o abra la puerta de la habitación
Acumulación de polvo blanco en las superficies de la habitación	<ul style="list-style-type: none"> • Contenido mineral en agua dura 	<ul style="list-style-type: none"> • Diluya el agua del grifo con agua destilada para minimizar el polvo blanco • Considere el uso de un Cartucho de Desmineralización PDC51V2 o PDC51CV2; contacte Servicio al Cliente para comprar

NOTA: Si no mantiene limpia esta unidad de los depósitos minerales contenidos habitualmente en cualquier suministro de agua, afectará la eficiencia de funcionamiento de esta unidad. El incumplimiento del cliente de seguir estas instrucciones podría anular la garantía.

SERVICIO AL CLIENTE

Estamos para ayudarlo. Llámenos lada gratuita al: 1-800-477-0457

Correo electrónico: ConsumerRelations@HelenofTroy.com

O visite nuestro sitio web en: www.HoneywellPluggedIn.com

Por favor asegúrese de especificar el número de Modelo HUL525 o HUL545

NOTA: SI EXPERIMENTA ALGUN PROBLEMA, PÓNGASE EN CONTACTO PRIMERO CON SERVICIO AL CLIENTE O CONSULTE SU GARANTÍA. NO DEVUELVA AL LUGAR ORIGINAL DE COMPRA. NO INTENTE ABRIR LA CARCASA DEL MOTOR USTED MISMO, HACERLO PODRÍA ANULAR SU GARANTÍA Y CAUSAR DAÑOS AL HUMIDIFICADOR O LESIONES PERSONALES.

ESPECIFICACIONES

Clasificación Eléctrica: 120V~, 60Hz., 25W

Capacidad: HUL525 ½ galón; HUL545 1 galón

CUMPLIMIENTO DE LA FCC

Este dispositivo cumple con la Parte 18 de las reglas de la FCC.

 **Advertencia:** Cambios o modificaciones hechas a esta unidad que no hayan sido expresamente aprobados por la parte responsable del cumplimiento pueden anular la autoridad del usuario para utilizar el equipo. Este equipo ha sido probado y cumple con los límites correspondientes a un equipo Consumidor ISM, según la parte 18 de las Normas FCC (Comisión Federal de Comunicaciones de EE.UU.). Estos límites están diseñados para proporcionar protección razonable contra interferencias perjudiciales en una instalación residencial. Este equipo genera, utiliza y puede emitir energía de frecuencias de radio y, si no es instalado y usado de acuerdo a las instrucciones, puede causar interferencias perjudiciales en las comunicaciones de radio, sin embargo, no hay garantía de que no ocurrirán las interferencias en una instalación determinada. Si este equipo causa interferencias perjudiciales en la recepción de radio o televisión, que se pueden identificar encendiendo y apagado el equipo, recomendamos al usuario que intente solucionar las interferencias tomando una de las siguientes medidas:

- Cambiar la orientación o posición de la antena receptora.
- Aumentar la separación entre el equipo y el receptor.
- Conectar el equipo a un tomacorriente de un circuito del que está conectado el receptor.
- Consultar al proveedor o a un técnico experto de radio/TV para recibir ayuda.

GARANTÍA LIMITADA DE 2 AÑOS

Antes de usar este producto, por favor lea completamente las instrucciones.

La presente garantía limitada de 2 años cubre la reparación o reemplazo del producto si éste presenta un defecto de fábrica o de mano de obra. Esta garantía excluye todo daño resultante del uso comercial, abusivo o inadecuado del producto, o de daños asociados. Los defectos resultantes del desgaste normal no se consideran defectos de fábrica en virtud de la presente garantía. **KAZ NO SERÁ CONSIDERADA RESPONSABLE DE DAÑOS FORTUITOS O INDIRECTOS DE NINGÚN TIPO. TODA GARANTÍA IMPLÍCITA DE CALIDAD COMERCIAL O DE CONVENIENCIA CON UN FIN ESPECÍFICO RELACIONADA CON ESTE PRODUCTO TENDRÁ LA MISMA VIGENCIA QUE LA PRESENTE GARANTÍA.** En ciertos lugares no se permite la exclusión o limitación de daños fortuitos o indirectos, ni los límites de duración aplicables a una garantía implícita. Por consiguiente, es posible que estas limitaciones o exclusiones no se apliquen en su caso. Esta garantía le confiere ciertos derechos legales, los que varían según la jurisdicción. La presente garantía sólo es válida para el comprador inicial del producto a partir de la fecha de compra.

- A.** A su discreción, Kaz reparará o reemplazará el presente producto si se constata que presenta un defecto de fábrica o de mano de obra.
- B.** Esta garantía no cubre los daños ocasionados por tentativas de reparación no autorizadas o por todo uso que no esté en concordancia con el presente manual.
- C.** Esta garantía no cubre los filtros, prefiltros, bombillas UV u otros accesorios (si los incluye) excepto por defectos de material o mano de obra.



© 2021 All rights reserved.

Manufactured by: Kaz USA, Inc., a Helen of Troy Company
400 Donald Lynch Blvd., Suite 300, Marlborough, MA 01752

Imported by: Kaz Canada, Inc., a Helen of Troy Company
6700 Century Avenue, Suite 210, Mississauga, Ontario L5N 6A4

Honeywell is a trademark of Honeywell International Inc., used under license by Helen of Troy Limited.
Honeywell International Inc. makes no representation or warranties with respect to this product.

Made in China

For Responsible recycling, please visit:



© 2021 Tous droits réservés

Fabriqué par : Kaz USA, Inc., une société de Helen of Troy
400 Donald Lynch Blvd., Suite 300, Marlborough, MA 01752

Importé par : Kaz Canada, Inc., une société de Helen of Troy
6700 Century Avenue, Suite 210, Mississauga, Ontario L5N 6A4

Honeywell est une marque de commerce de Honeywell International Inc., qu'utilise Helen of Troy Limited sous licence..
Honeywell International Inc. ne fait aucune assertion et n'offre aucune garantie en ce qui concerne ce produit.

Fabriqué en Chine

© 2021 Todos los derechos reservados.

Fabricado por: Kaz USA, Inc., una Empresa de Helen of Troy
400 Donald Lynch Blvd., Suite 300, Marlborough, MA 01752

Importado por: Kaz Canada, Inc., una Empresa de Helen of Troy
6700 Century Avenue, Suite 210, Mississauga, Ontario L5N 6A4

Honeywell es una marca registrada de Honeywell International Inc., utilizada bajo licencia por Helen of Troy Limited.
Honeywell International Inc. no hace ninguna representación o garantía con respecto a este producto.

Hecho en China

Para reciclar responsablemente,
por favor visite:



PN A005409R0



Helen of Troy

CREATIVE DEPARTMENT ARTWORK SPECIFICATIONS

Brand: Honeywell
Category: Humidifier
Model: **HUL525/545 Series**
Artwork Part #: A005409R0
Die Line Part #: N/A
Subject: Owner's Manual
Region: US & CA
Flat Size: IN: W11.0 x H8.5
MM: W279.4 x H215.9
Folded Size: IN: W5.5 x H8.5
MM: W139.7 x H215.9
Scale: 1/1
Material:

Page count: 38

Revision: 7

Date: **09MAR21**

Release Date: 11MAR21

Rerelease Date:

Colors:

Dielines (Do not print)

Cyan 100% Magenta 100% Yellow 100% Black 100%

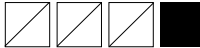

Special Instructions:

Quality Requirement of Artwork and Quality
Clarification Process of Artwork Printing:
Meet Eng-QS-06&02

Kaz USA, Inc., a Helen of Troy Company
Creative Services
Marlborough, MA 01752 USA
+1 508 490 7000