

polk®

REACT

SOUND BAR

Quick Start Guide

THANK YOU FOR YOUR POLK PURCHASE

If you have a question or comment, please feel free to contact us.

TECHNICAL ASSISTANCE

North America: 800-377-POLK(7655)
United Kingdom and Ireland: +44 202890279830
Netherlands customers: +31 402507800
Other countries: +1-410-358-3600

Email: polkcs@polkaudio.com

Polk FAQs: polk.custhelp.com

In all other countries, refer to **polk-eu@mailmw.custhelp.com** for support contact details.
The complete owner's manual can be found online at
<http://manuals.polkaudio.com/REACT/NA/EN/index.php>.

WHAT'S IN THE BOX

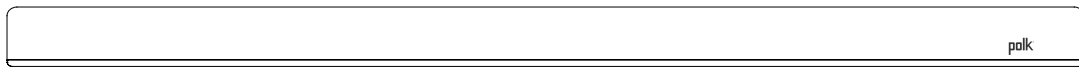

Polk React sound bar

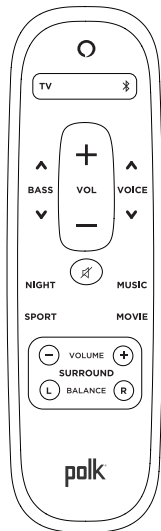

Remote control

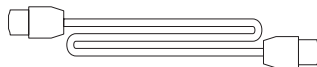

HDMI cable



Power cable

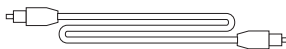

Optical cable

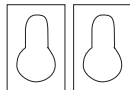

Wall-mount spacers



AAA batteries (2)



Documentation



Wall-mount template

POSITION YOUR SOUND BAR

ON A CABINET

- A. For the best listening experience, position the sound bar centered under your TV and flush with the front edge of your cabinet.

WALL MOUNTED

- B. Refer to the included wall mount template if you wish to wall mount your sound bar under your TV.

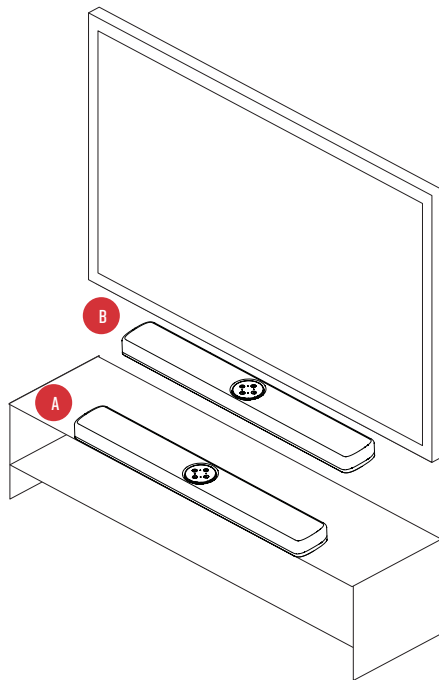

CONNECT THE TV

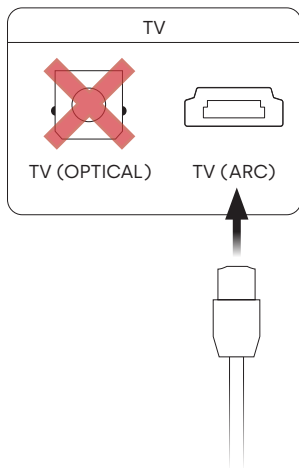

HDMI ARC (RECOMMENDED)

1. Insert one end of the HDMI cable into the TV (ARC) port on the sound bar.
2. Insert the other end of the HDMI cable into the HDMI port labeled TV (ARC) on the TV.

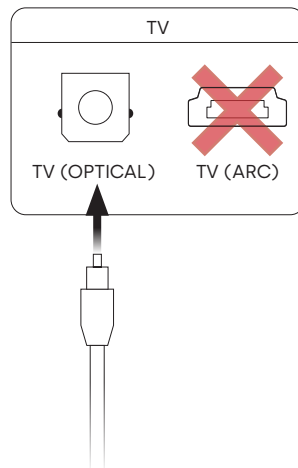

OPTICAL

1. Insert one end of the optical cable into the TV (OPTICAL) port on the sound bar.
2. Insert the other end of the cable into the optical port on the TV.

CONNECT THE POWER

1. Connect the power cable to the power port on the back of the sound bar.
2. Connect the other end of the power cable into an AC power outlet.

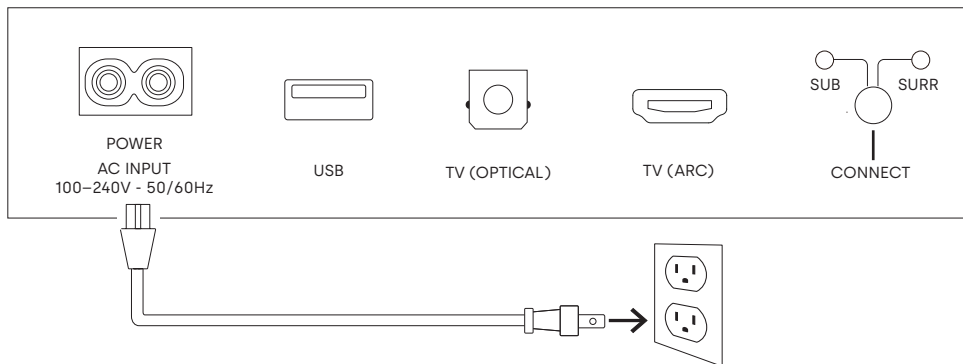

CONNECT TO THE INTERNET

1. Download the Alexa app on your phone and sign in.
2. Make sure Bluetooth permissions on your phone are turned on.
3. In the Alexa app, you should see a pop-up indicating that the device was discovered and ready for setup. Continue to finish setup.
4. If you don't see the popup, go to the Devices page in the Alexa app, click the '+' sign on the top right, and choose Add Device.
5. Choose the Speaker category and the Polk brand on the following screen.
6. Follow the instructions to connect the sound bar to the Internet.

For troubleshooting and more information, visit polkaudio.com/support.

SET UP THE REMOTE

1. Turn the remote to view the back.
2. Open the back cover of the remote by sliding the bottom portion downward.
3. Insert the two AAA batteries into the remote, and replace the cover.

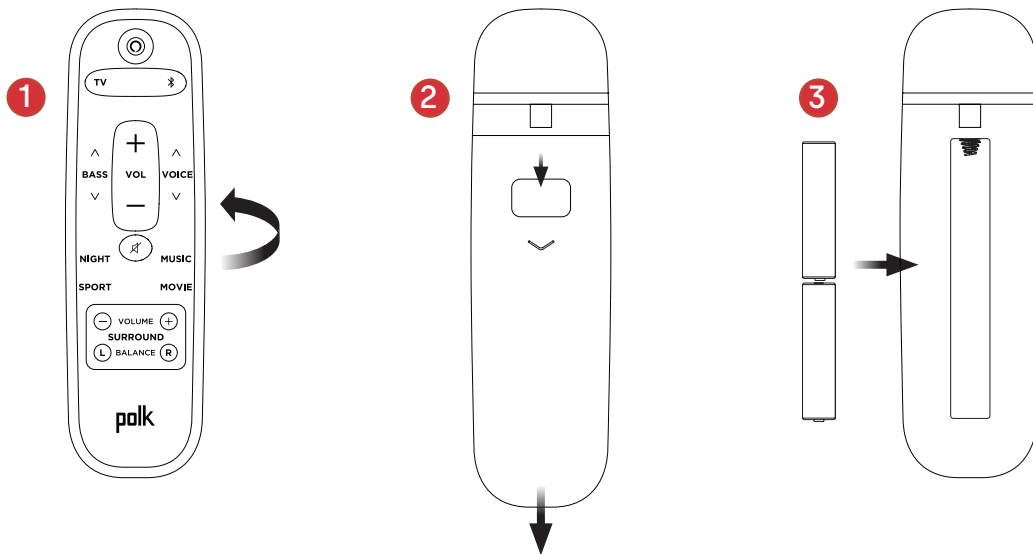

GET TO KNOW POLK REACT CONTROLS

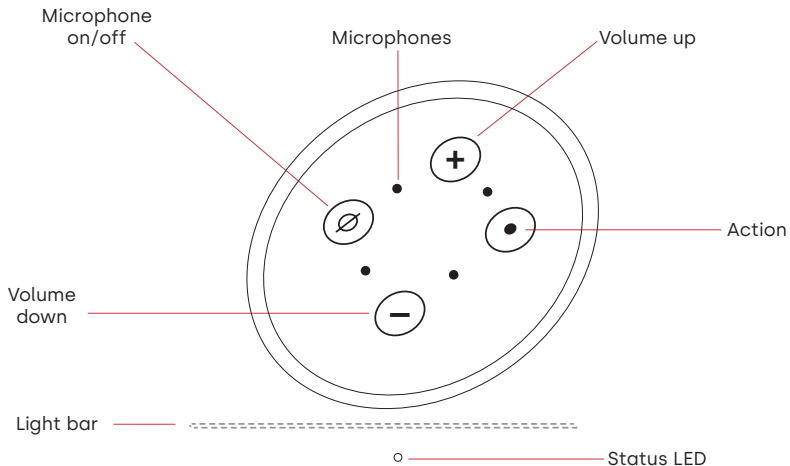

Light bar: The color indicates what Alexa is doing.

Volume buttons: Control the volume of the sound bar.

Action button: Multi-function button used to wake up Alexa.

Microphone on/off: When red, the microphones are disconnected and Alexa is not listening.

Status LED: White—TV input. Purple—Night mode. Orange—PCM audio. Green—Dolby audio. Yellow—DTS audio. Blue—Bluetooth.

GET TO KNOW POLK REACT PORTS

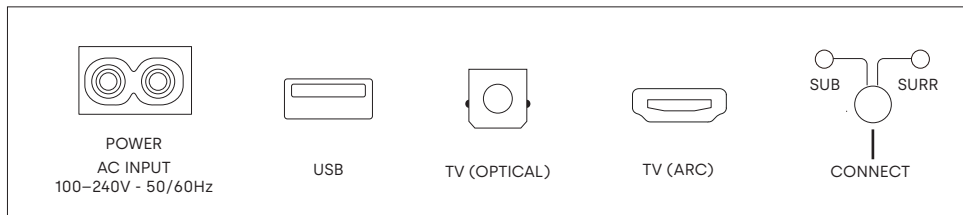

Power: Connect to AC power source

USB: Service use only.

TV (optical): Connect to your TV's optical input.

TV (ARC): Connect to your TV's HDMI ARC input.

Connect: Used to pair the optional subwoofer and surround speakers with the sound bar.

REMOTE CONTROL

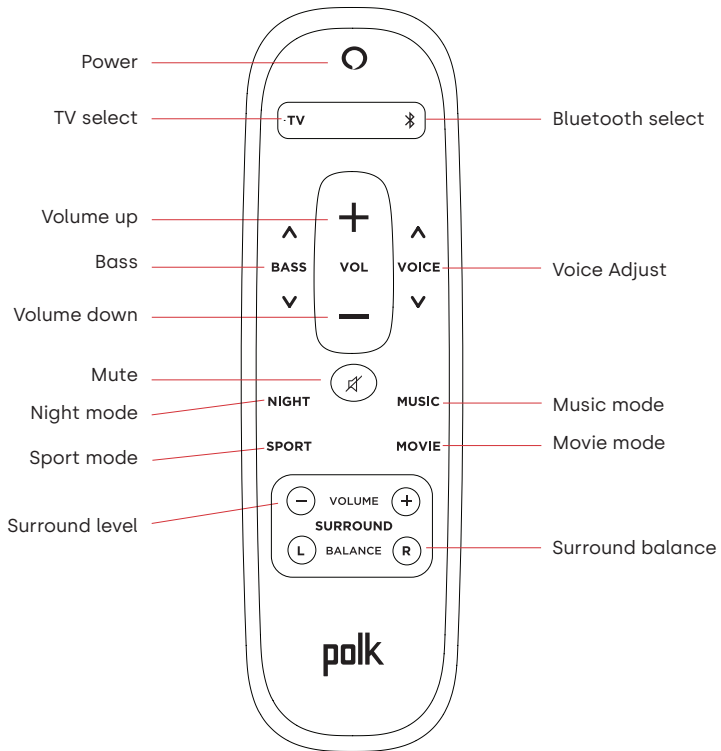

GET THE MOST OUT OF YOUR POLK REACT

Download the Amazon Alexa app

Download the Alexa app from the app store to manage your lists, news, skills, and more.

Talk to Alexa

To learn what phrases you can use with Polk React, say “*Alexa, what can I say*” or go to Things to Try in the Alexa app.

News, weather, and more

Customize these feature in the Alexa app.

Alexa, what's my Flash Briefing?

Alexa, what's the weather?

LISTEN OUT LOUD WITH SPOTIFY® CONNECT



Spotify is all the music you'll ever need. Millions of songs are available instantly. Just search for the music you love, or let Spotify play you something great. Spotify works on your phone, tablet, computer and home speakers, so you'll always have the perfect soundtrack for whatever you're doing. Now you can enjoy Spotify with your free account as well as Premium account. Use your phone, tablet or computer as a remote control for Spotify. Go to [spotify.com/connect](https://www.spotify.com/connect) to learn how.

The Spotify software is subject to third party licenses found here: www.spotify.com/connect/third-party-licenses

TIPS AND TROUBLESHOOTING

I DON'T HAVE AN HDMI PORT LABELED "ARC" ON MY TV.

1. Connect an optical audio cable between the TV and sound bar.
2. Refer to your TV's manual for instructions on how to turn off the TV's internal speakers.

HOW DO I PERFORM A FACTORY RESET?

Press and hold the Action button until the light bar turns orange (for about 25 seconds). The light bar will turn blue indicating the boot sequence has started.

UPDATE THE WI-FI SETTINGS.

1. Press and hold the Action button on the top of the sound bar (for about 10 seconds) until Alexa announces "Now in setup mode".
2. Follow the instructions in the Alexa app.

For best performance, use the 5GHz band on your wireless router if available. Do not place your router in a cabinet, as it may impact wi-fi signal strength.

For more troubleshooting and information, go to www.polkaudio.com/support.

MERCI POUR VOTRE ACHAT

Si vous avez une question ou un commentaire, n'hésitez pas à nous contacter.

ASSISTANCE TECHNIQUE

Amérique du Nord: 800-377-POLK(7655)
Royaume-Uni et Irlande: +44 202890279830
Clients néerlandais: +31 402507800
Autres pays: +1-410-358-3600

Adresse électronique : polkcs@polkaudio.com
Polk FAQ : polk.custhelp.com

Pour tous les autres pays, veuillez adresser un e-mail à polk-eu@mailmw.custhelp.com pour obtenir les coordonnées de l'assistance. Le manuel du propriétaire complet est disponible en ligne à l'adresse <http://manuals.polkaudio.com/REACT/NA/EN/index.php>.

QU'EST-CE QUI EST DANS LA BOÎTE



Barre de son Polk React

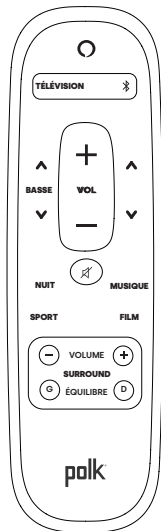

Télécommande

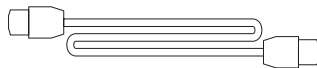

Câble HDMI



Câble d'alimentation



Câble optique



Piles AAA (2)



Documentation

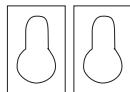

Entretoises pour montage mural



Gabarit pour montage mural

POSITIONNER VOTRE BARRE DE SON

SUR UN MEUBLE

- A. Pour une expérience d'écoute optimale, placez la barre de son centrée sous votre téléviseur et alignez-la avec le bord avant de votre meuble.

AU MUR

- B. Reportez-vous au gabarit pour montage mural inclus si vous souhaitez monter votre barre de son au mur sous votre téléviseur.

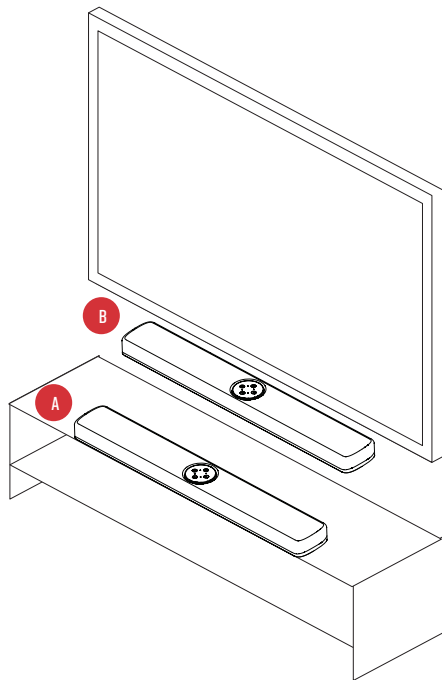

CONNECTER LE TÉLÉVISEUR

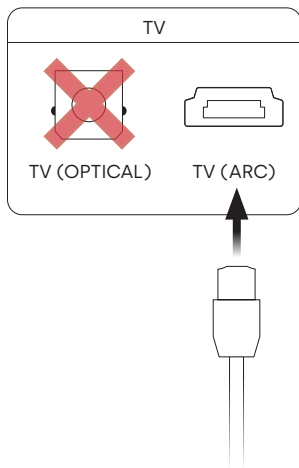

HDMI ARC (RECOMMANDÉ)

1. Insérez une extrémité du câble HDMI dans le port TV (ARC) de la barre de son.
2. Insérez l'autre extrémité du câble HDMI dans le port HDMI étiqueté TV (ARC) du téléviseur.

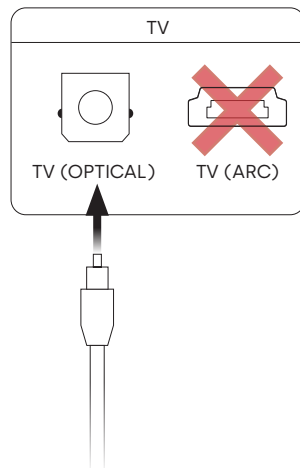

OPTIQUE

1. Insérez une extrémité du câble optique dans le port TV (optique) de la barre de son.
2. Insérez l'autre extrémité du câble dans le port optique du téléviseur.

BRANCHER L'ALIMENTATION

1. Branchez le câble d'alimentation au port d'alimentation situé à l'arrière de la barre de son.
2. Branchez l'autre extrémité du câble d'alimentation sur une prise de courant alternatif.

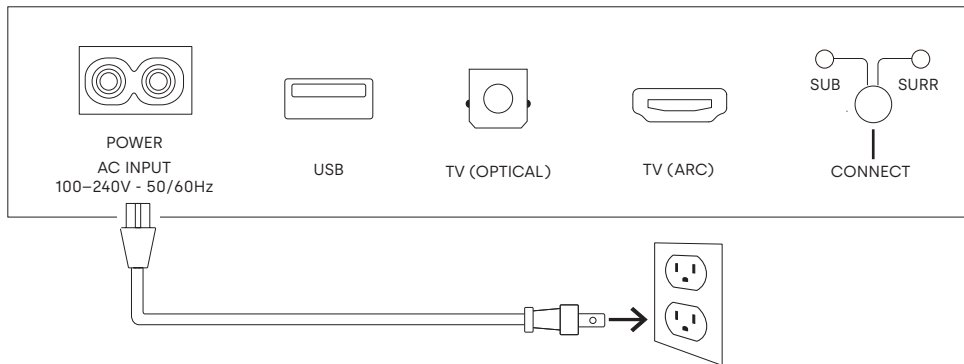

SE CONNECTER À INTERNET

1. Téléchargez l'application Alexa sur votre téléphone et connectez-vous.
2. Assurez-vous que les autorisations Bluetooth sur votre téléphone sont activées.
3. Dans l'application Alexa, vous devriez voir une fenêtre contextuelle indiquant que l'appareil a été découvert et est prêt à être configuré. Continuez pour terminer la configuration.
4. Si vous ne voyez pas la fenêtre contextuelle, accédez à la page Appareils dans l'application Alexa, cliquez sur le signe « + » en haut à droite, puis choisissez Ajouter un appareil.
5. Choisissez la catégorie Enceinte et la marque Polk sur l'écran suivant.
6. Suivez les instructions pour connecter la barre de son à Internet.

Pour plus d'informations et pour le dépannage, rendez-vous sur le site polkaudio.com/support.

CONFIGURER LA TÉLÉCOMMANDE

1. Retournez la télécommande pour voir l'arrière.
2. Ouvrez le capot arrière de la télécommande en faisant glisser la partie inférieure vers le bas.
3. Insérez les deux piles AAA dans la télécommande et remplacez le couvercle.

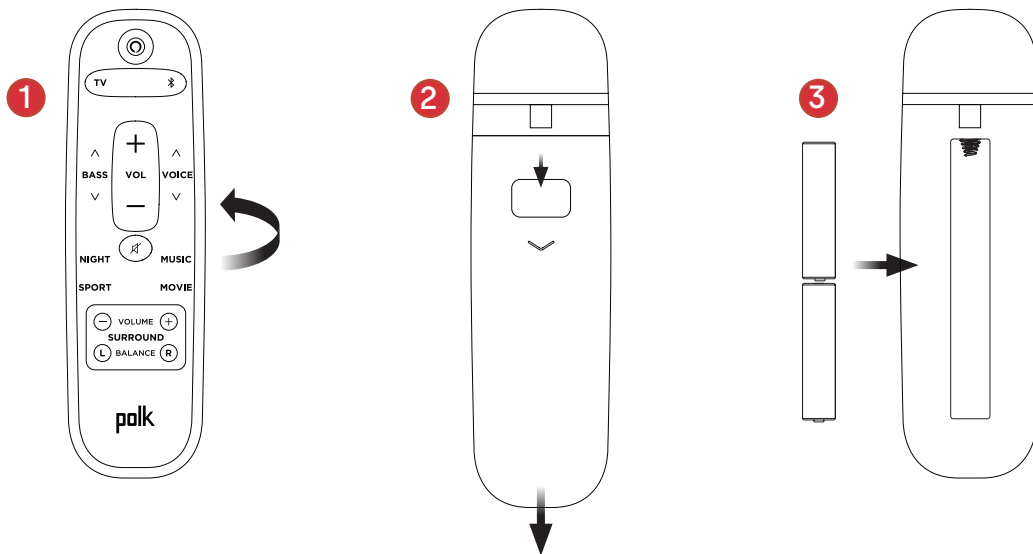

APPRENDRE À CONNAÎTRE LES COMMANDES POLK REACT

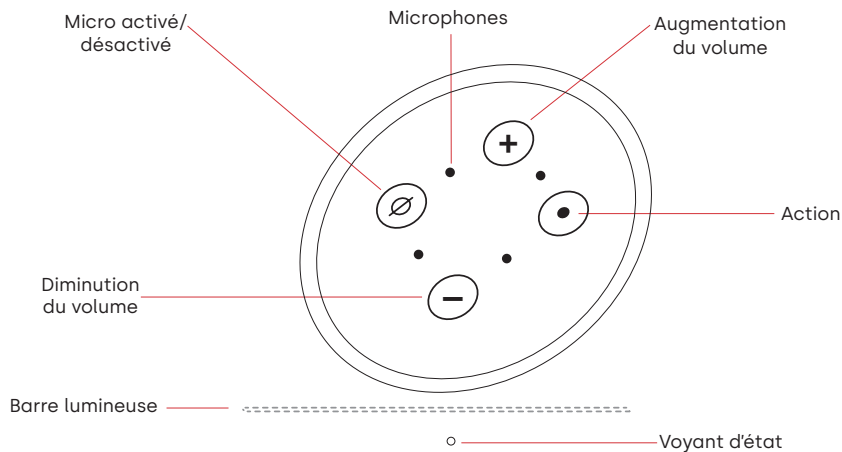

Barre lumineuse : La couleur indique ce qu'Alexa fait.

Boutons de volume : Contrôlent le volume de la barre de son.

Bouton d'action : Bouton multifonctions utilisé pour réveiller Alexa.

Micro activé/désactivé : Quand il est rouge, les microphones sont déconnectés et Alexa n'écoute pas.

Voyant d'état: Blanc—entrée TV. Violet—mode nuit. Orange—audio PCM. Vert—son Dolby. Jaune—audio DTS. Bleu—Bluetooth.

APPRENDRE À CONNAÎTRE LES PORTS POLK REACT

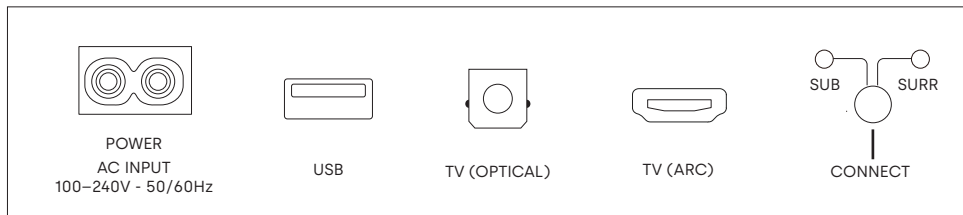

Power : Connexion à une source d'alimentation CA.

USB : Maintenance uniquement.

TV (optical) : Connexion à l'entrée optique de votre téléviseur.

TV (ARC) : Connexion à l'entrée HDMI ARC de votre téléviseur.

Connect : Permet d'apparier le caisson de graves et les haut-parleurs surround en option avec la barre de son.

TÉLÉCOMMANDE

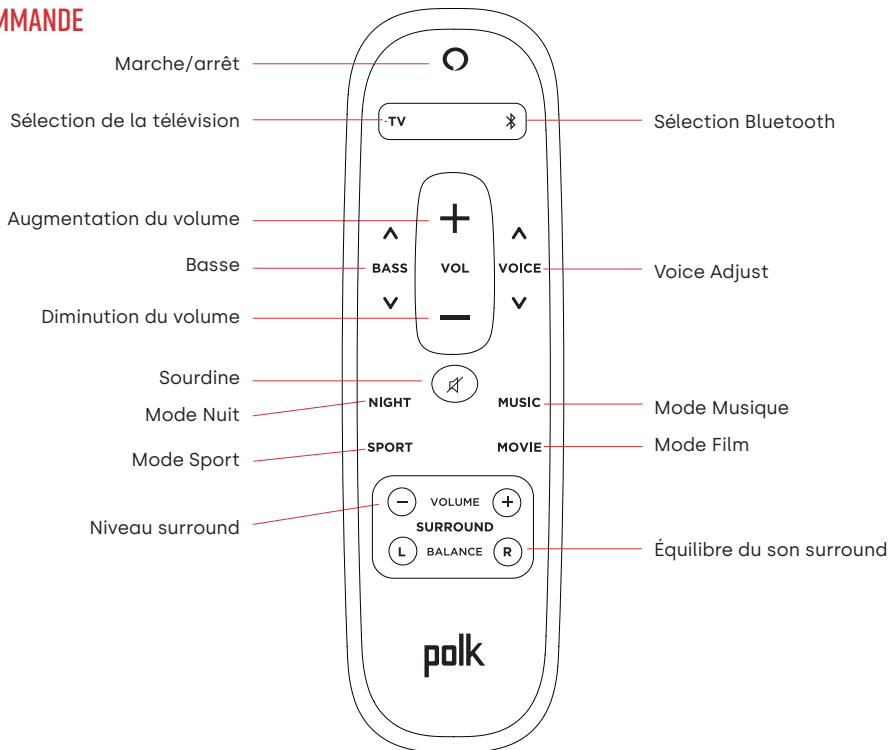

TIRER LE MEILLEUR PARTI DE VOTRE POLK REACT

Téléchargez l'application Amazon Alexa

Téléchargez l'application Alexa depuis l'App Store pour gérer vos listes, actualités, compétences et plus.

Parlez à Alexa

Pour savoir quelles phrases vous pouvez utiliser avec Polk React, dites « *Alexa, que puis-je dire* » ou allez sur Choses à essayer dans l'application Alexa.

Actualités, météo et plus

Personnalisez ces fonctionnalités dans l'application Alexa.

Alexa, quel est mon flash quotidien ?

Alexa, quel temps fait-il ?

ÉCOUTER TOUT HAUT AVEC SPOTIFY® CONNECT



Spotify est toute la musique dont vous aurez besoin. Des millions de chansons sont disponibles immédiatement. Recherchez simplement la musique que vous aimez ou laissez Spotify vous jouer quelque chose de génial. Spotify fonctionne sur votre téléphone, votre tablette, votre ordinateur et vos haut-parleurs, vous aurez donc toujours la bande-son parfaite pour tout ce que vous faites. Vous pouvez maintenant profiter de Spotify avec votre compte gratuit ainsi que votre compte Premium. Utilisez votre téléphone, tablette ou ordinateur comme télécommande pour Spotify. Allez sur spotify.com/connect pour savoir comment.

Le logiciel Spotify est soumis à des licences tierces disponibles ici : www.spotify.com/connect/third-party-licenses

CONSEILS ET DÉPANNAGE

JE N'AI PAS DE PORT HDMI ÉTIQUETÉ « ARC » SUR MON TÉLÉVISEUR.

1. Connectez la barre de son au téléviseur à l'aide du câble optique.
2. Reportez-vous au manuel de votre téléviseur pour savoir comment éteindre les haut-parleurs internes du téléviseur.

COMMENT PUIS-JE EFFECTUER UNE RÉINITIALISATION AUX VALEURS D'USINE ?

Appuyez sur le bouton Action et maintenez-le enfoncé jusqu'à ce que la barre lumineuse devienne orange (environ 25 secondes). La barre lumineuse devient bleue, indiquant que la séquence de démarrage a commencé.

METTRE À JOUR LES PARAMÈTRES WI-FI

1. Appuyez et maintenez enfoncé le bouton Action en haut de la barre de son (pendant environ 10 secondes) jusqu'à ce qu'Alexa annonce «Maintenant en mode configuration».
2. Suivez les instructions de l'application Alexa.

Pour de meilleures performances, utilisez la bande 5 GHz sur votre routeur sans fil si disponible. Ne placez pas votre routeur dans un meuble, car cela pourrait affecter l'intensité du signal Wi-Fi.

Pour plus d'informations et pour le dépannage, rendez-vous sur le site www.polkaudio.com/support.

GRACIAS POR COMPRAR POLK.

Si tiene alguna pregunta o comentario, no dude en ponerse en contacto con nosotros.

ASISTENCIA TÉCNICA

Norteamérica: 800-377-POLK(7655)
Reino Unido e Irlanda: +44 202890279830
Clientes holandeses: +31 402507800
Otros países: +1-410-358-3600

Correo electrónico: polkcs@polkaudio.com
Preguntas frecuentes sobre Polk: polk.custhelp.com

En todos los demás países, consulte polk-eu@mailmw.custhelp.com para obtener la información de contacto del servicio de asistencia técnica. Puede encontrar el manual del propietario completo en línea en <http://manuals.polkaudio.com/REACT/NA/EN/index.php>.

CONTENIDO DE LA CAJA

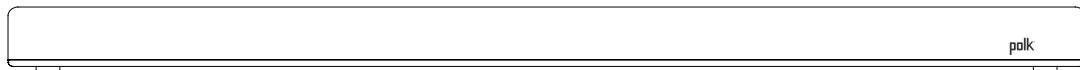

Barra de sonido Polk React



Mando a distancia

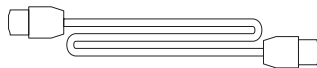

Cable HDMI

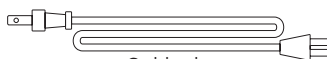

Cable de alimentación



Cable óptico

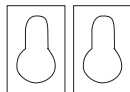

Espacedores para montaje en pared



Pilas AAA (2)



Documentación



Plantilla de montaje en pared

COLOCACIÓN DE LA BARRA DE SONIDO

EN UN MUEBLE

- A. Para disfrutar de la mejor experiencia auditiva, coloque la barra de sonido centrada debajo del televisor y a ras del borde delantero del mueble.

MONTADO EN LA PARED

- B. Remítase a la plantilla de montaje en pared que se incluye si desea montar la barra de sonido en la pared bajo el televisor.

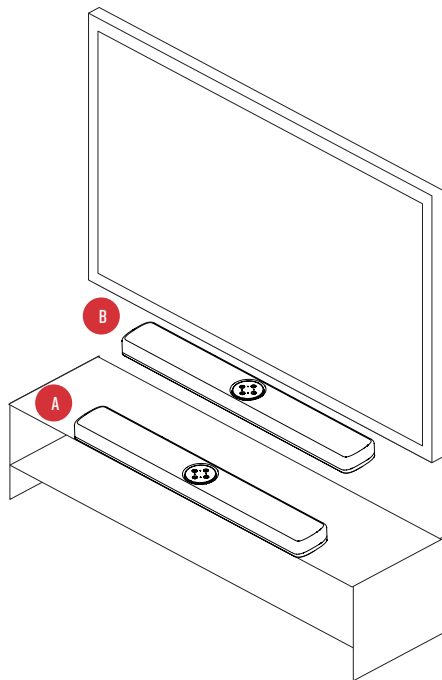

CONEXIÓN DEL TELEVISOR

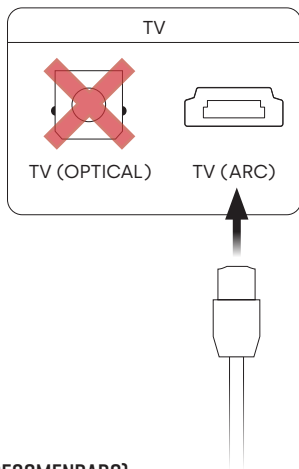

HDMI ARC (RECOMENDADO)

1. Inserte un extremo del cable HDMI en el puerto TV (ARC) de la barra de sonido.
2. Inserte el otro extremo del cable HDMI en el puerto HDMI con la etiqueta TV (ARC) del televisor.

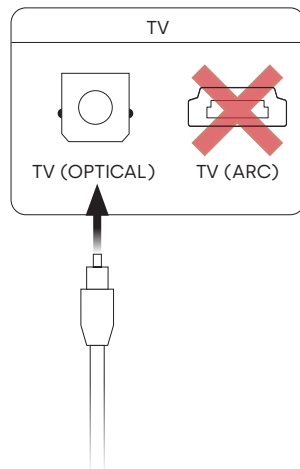

ÓPTICA

1. Inserte un extremo del cable óptico en el puerto TV (OPTICAL) de la barra de sonido.
2. Inserte el otro extremo del cable en el puerto óptico del televisor.

CONEXIÓN DE LA ALIMENTACIÓN

1. Conecte el cable de alimentación en el puerto de alimentación situado en la parte posterior de la barra de sonido.
2. Conecte el otro extremo del cable de alimentación en una toma de corriente de CA.

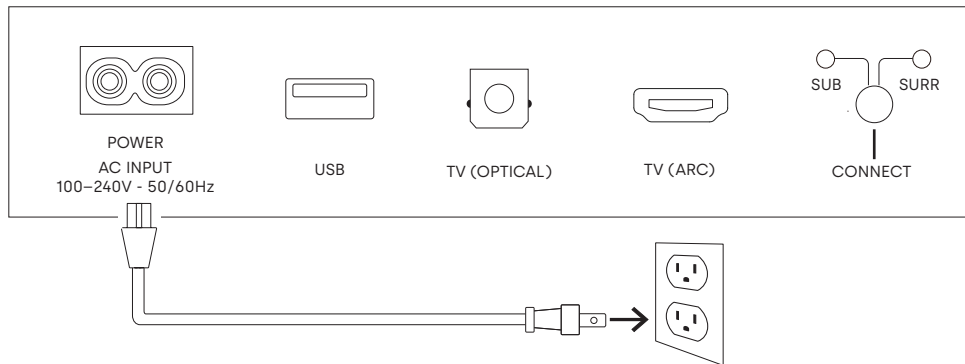

CONEXIÓN A INTERNET

1. Descargue la aplicación Alexa a su teléfono e inicie sesión.
2. Asegúrese de que están activados los permisos de Bluetooth en su teléfono.
3. En la aplicación Alexa debería ver una ventana emergente que indica que el dispositivo se ha detectado y está listo para la configuración. Continúe para finalizar la configuración.
4. Si no ve la ventana emergente, vaya a la página Dispositivos de la aplicación Alexa, haga clic en el signo "+" en la parte superior derecha y seleccione Añadir dispositivo.
5. Seleccione la categoría Altavoz y la marca Polk en la siguiente pantalla.
6. Siga las instrucciones para conectar la barra de sonido a Internet.

Para obtener más información y solucionar problemas, visite polkaudio.com/support.

CONFIGURACIÓN DEL MANDO A DISTANCIA

1. Gire el mando a distancia para ver la parte posterior.
2. Abra la tapa posterior del mando a distancia deslizando la parte inferior hacia abajo.
3. Introduzca las dos pilas AAA en el mando a distancia y vuelva a colocar la tapa.

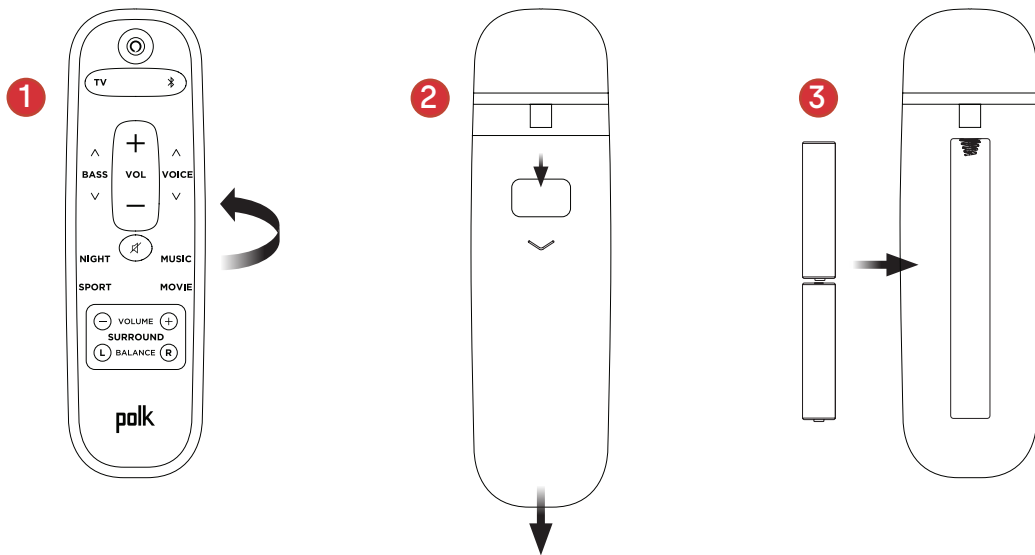

INFORMACIÓN SOBRE LOS CONTROLES DE POLK REACT

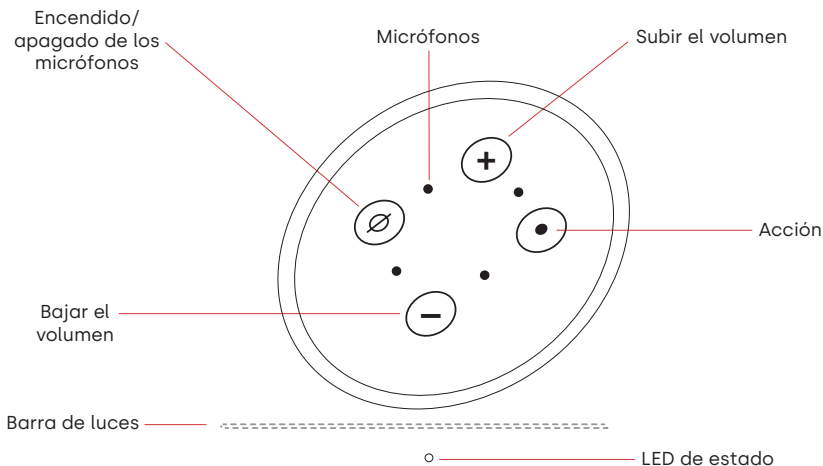

Barra de luces: el color indica qué está haciendo Alexa.

Botones de volumen: control del volumen de la barra de sonido.

Botón de acción: botón multifunción utilizado para activar Alexa.

Encendido/apagado de los micrófonos: cuando está en rojo, los micrófonos están desconectados y Alexa no está escuchando.

LED de estado: blanco—entrada de TV. Morado—modo nocturno. Naranja—audio PCM. Verde—audio Dolby. Amarillo—audio DTS. Azul—Bluetooth.

INFORMACIÓN SOBRE LOS PUERTOS DE POLK REACT

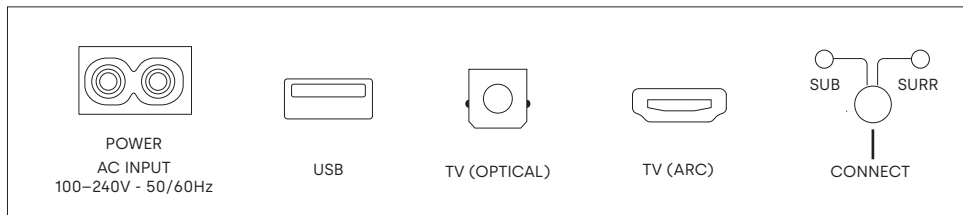

Power: conexión con la fuente de alimentación de CA.

USB: solo para servicio técnico.

TV (OPTICAL): conexión con la entrada óptica del televisor.

TV (ARC): conexión con la entrada HDMI ARC del televisor.

Connect: se utiliza para emparejar el altavoz de graves y los altavoces envolventes opcionales con la barra de sonido.

MANDO A DISTANCIA

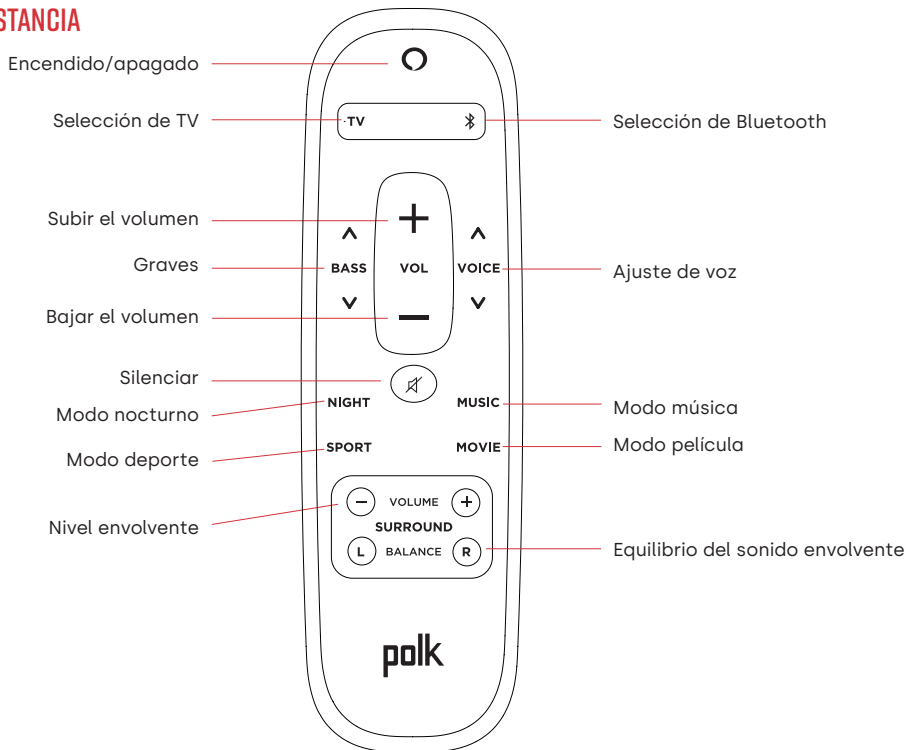

SAQUE EL MÁXIMO PARTIDO DE SU POLK REACT

Descargar la aplicación Alexa de Amazon

Descargue la aplicación Alexa desde la tienda de aplicaciones para administrar sus listas, noticias, skills y mucho más.

Hablar con Alexa

Para saber qué frases puede usar con Polk React, diga "Alexa, ¿qué puedo decir?" o vaya a Sugerencias en la aplicación Alexa.

Noticias, tiempo y mucho más

Personalice estas funciones en la aplicación Alexa.

Alexa, ¿cuáles son las noticias del día?

Alexa, ¿qué tiempo hace?

ESCUCHE CON VOLUMEN CON SPOTIFY® CONNECT



Spotify es toda la música que necesitarás. Hay millones de canciones disponibles instantáneamente. Simplemente busca la música que te gusta o deja que Spotify te reproduzca algo genial. Spotify funciona en su teléfono, tableta, computadora y altavoces domésticos, por lo que siempre tendrá la banda sonora perfecta para lo que esté haciendo. Ahora puede disfrutar de Spotify con su cuenta gratuita y con su cuenta Premium. Use su teléfono, tableta o computadora como control remoto para Spotify. Vea [spotify.com/connect](https://www.spotify.com/connect) para aprender cómo.

El software Spotify está sujeto a licencias de terceros que se pueden encontrar aquí: www.spotify.com/connect/third-party-licenses

CONSEJOS Y SOLUCIÓN DE PROBLEMAS

NO TENGO UN PUERTO HDMI CON LA ETIQUETA "ARC" EN MI TELEVISOR.

1. Conecte un cable de audio óptico entre el televisor y la barra de sonido.
2. Consulte en el manual de su televisor las instrucciones sobre cómo apagar los altavoces internos del televisor.

¿CÓMO REALIZO UN RESTABLECIMIENTO DE LOS AJUSTES DE FÁBRICA?

Mantenga pulsado el botón Action (Acción) hasta que la barra de luces se vuelva naranja (unos 25 segundos). La barra de luces se volverá azul para indicar que se ha iniciado la secuencia de inicio.

ACTUALIZACIÓN DE LA CONFIGURACIÓN WIFI

1. Mantenga presionado el botón Acción en la parte superior de la barra de sonido (durante unos 10 segundos) hasta que Alexa anuncie "Ahora en modo de configuración".
2. Siga las instrucciones de la aplicación Alexa.

Para obtener el mejor rendimiento, utilice la banda de 5 GHz de su enrutador inalámbrico si está disponible. No coloque el enrutador en un mueble, ya que puede afectar la intensidad de la señal wifi.

Para obtener más información y solucionar problemas, visite www.polkaudio.com/support.

VIELEN DANK, DASS SIE SICH FÜR POLK ENTSCIEDEN HABEN.

Wenn Sie Fragen oder Anmerkungen haben, können Sie uns gerne kontaktieren.

TECHNISCHE HILFE

Noord Amerika:	800-377-POLK(7655)
Verenigd Koninkrijk en Ierland:	+44 202890279830
Nederlandse klanten:	+31 402507800
Andere landen:	+1-410-358-3600

Email: polkcs@polkaudio.com

Polk FAQs: polk.custhelp.com

Für alle anderen Länder nutzen Sie die E-Mail-Adresse **polk-eu@mailmw.custhelp.com** für Supportanfragen. Die vollständige Bedienungsanleitung finden Sie online unter <http://manuals.polkaudio.com/REACT/NA/EN/index.php>.

VERPACKUNGSINHALT



Polk React Soundbar

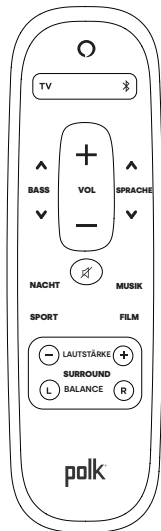

Fernbedienung

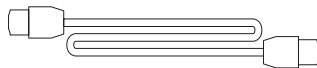

HDMI-Kabel



Netz kabel



Lichtleiterkabel

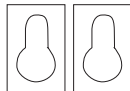

Distanzstücke für Wandmontage



AAA-Batterien (2)

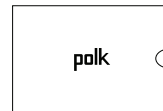

Technische Dokumente



Schablone für Wandmontage

POSITIONIERUNG DER SOUNDBAR

AUF EINER KONSOLE

- A. Positionieren Sie die Soundbar für ein optimales Hörerlebnis mittig unter Ihrem Fernsehgerät auf einer Konsole, sodass sie bündig mit der Vorderkante des Konsole abschließt.

PER WANDMONTAGE

- B. Wenn Sie die Soundbar unter Ihrem Fernsehgerät an der Wand montieren möchten, nutzen Sie bitte die Schablone zur Wandmontage.

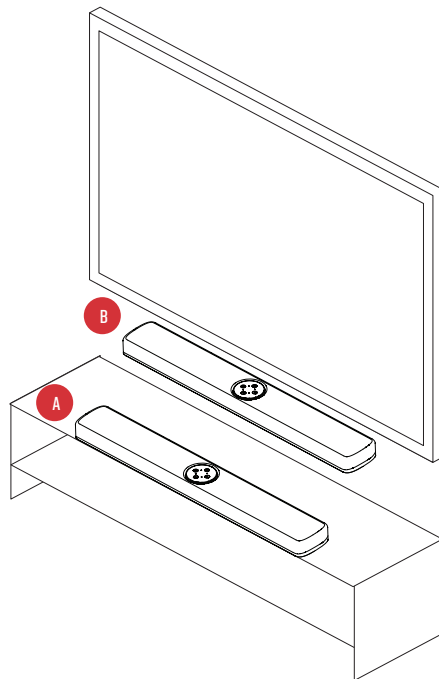

ANSCHLUSS AN DAS TV-GERÄT

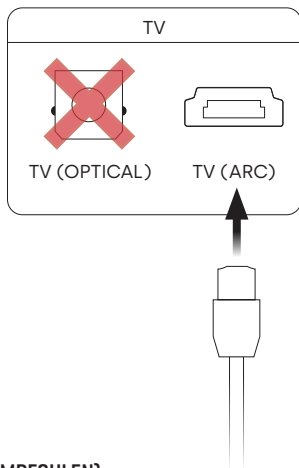

HDMI ARC (EMPFOHLEN)

1. Stecken Sie ein Ende des HDMI-Kabels an der Soundbar in die Buchse TV (ARC).
2. Stecken Sie das andere Ende des HDMI-Kabels in den HDMI-Anschluss (ARC) an Ihrem TV-Gerät.

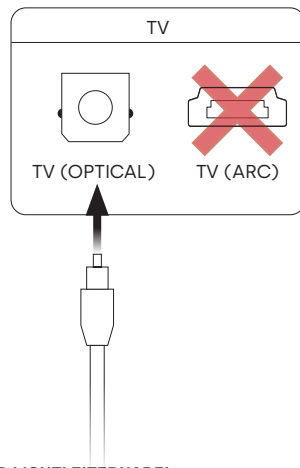

OPTISCH PER LICHTLEITERKABEL

1. Stecken Sie ein Ende des Lichtleiterkabels in den TV (OPTICAL)-Anschluss an der Soundbar.
2. Stecken Sie das andere Ende des Kabels in den optischen Anschluss des Fernsehers.

STROMANSCHLUSS

1. Verbinden Sie das Netzkabel mit dem Netzanschluss (POWER) an der Rückseite der Soundbar.
2. Verbinden Sie das Netzkabel mit einer Steckdose.

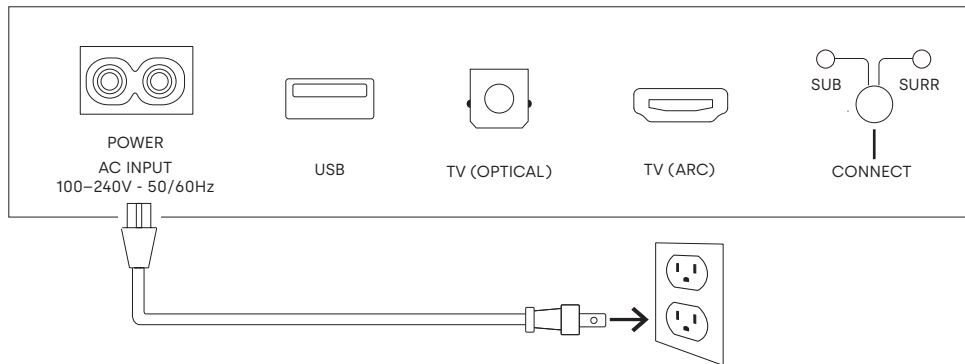

VERBINDUNG MIT DEM INTERNET

1. Installieren Sie die Alexa App auf Ihrem Mobiltelefon und melden Sie sich an.
2. Stellen Sie sicher, dass die Bluetooth-Berechtigungen auf Ihrem Mobiltelefon aktiviert sind.
3. Sie sollten nun in der Alexa App eine Meldung sehen, dass das Gerät erkannt wurde und konfiguriert werden kann. Fahren Sie fort, die Konfiguration abzuschließen.
4. Wenn keine Meldung angezeigt wird, gehen Sie in der Alexa App auf die Seite „Geräte“ (Devices), klicken Sie oben rechts auf + und wählen Sie „Gerät hinzufügen“ (Add Device).
5. Wählen Sie die Lautsprecherkategorie und die Marke „Polk“ auf der folgenden Seite.
6. Folgen Sie den Anweisungen und verbinden Sie die Soundbar mit dem Internet.

Problemlösungen und weitere Informationen finden Sie unter polkaudio.com/support.

EINRICHTUNG DER FERNBEDIENUNG

1. Drehen Sie die Fernbedienung mit der Rückseite nach oben.
2. Öffnen Sie die hintere Abdeckung der Fernbedienung, indem Sie den unteren Teil abwärts schieben.
3. Legen Sie die zwei Batterien (AAA) in die Fernbedienung ein und schließen Sie die Abdeckung.

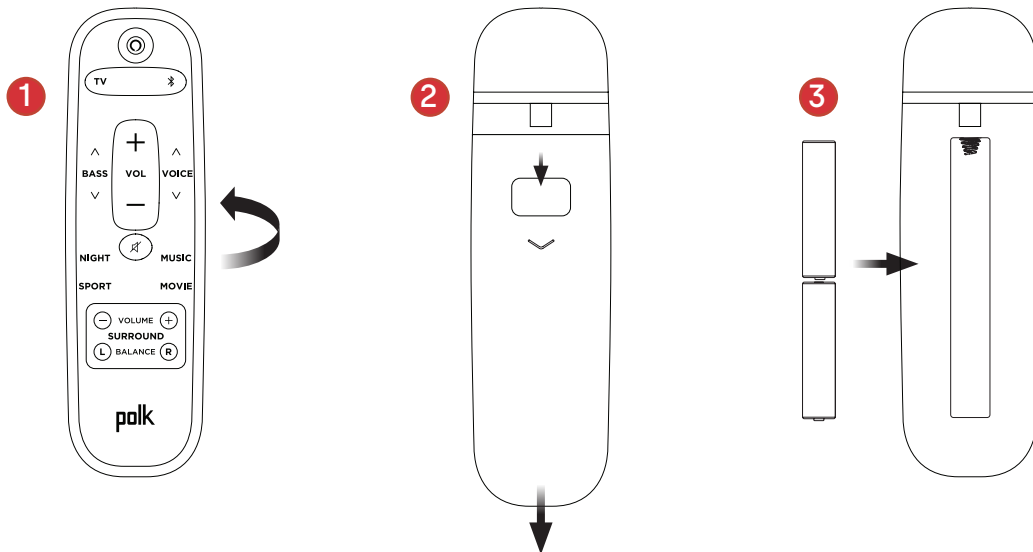

ÜBERSICHT DER POLK REACT BEDIENELEMENTE

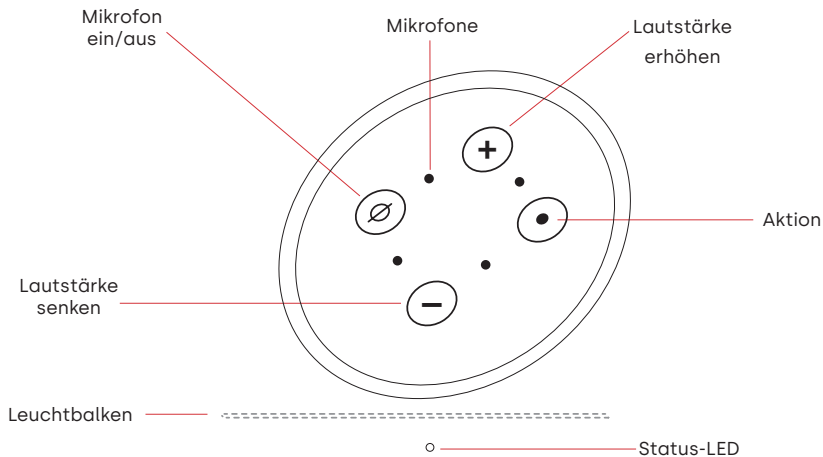

Leuchtbalken: Die Farbe zeigt den Status von Alexa an.

Lautstärketasten: Kontrolle der Soundbar-Lautstärke.

Aktionstaste: Multifunktionale Taste zum Aktivieren von Alexa.

Mikrofon ein/aus: Rot bedeutet, die Mikrofone sind nicht verbunden und Alexa hört nicht mit.

Status-LED: Wit—tv-ingang. Paars—Nachtmodus. Oranje—PCM-audio. Groen—Dolby-audio. Geel—DTS-audio. Blauw—Bluetooth.

ÜBERSICHT DER POLK REACT ANSCHLÜSSE

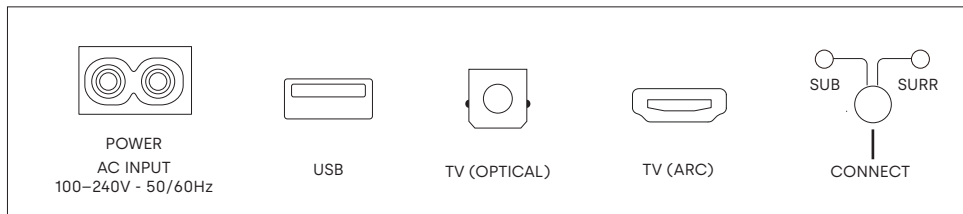

Stromversorgung: Anschluss an die Wechselstromquelle.

USB: Nur für Servicearbeiten.

TV (optical): Anschluss an das TV-Gerät per Lichtleiterkabel.

TV (ARC): Anschluss an das TV-Gerät per HDMI-Kabel (ARC).

Verbindung: Zum optionalen Pairing der Soundbar mit einem Subwoofer und Surround-Lautsprechern.

FERNBEDIENUNG

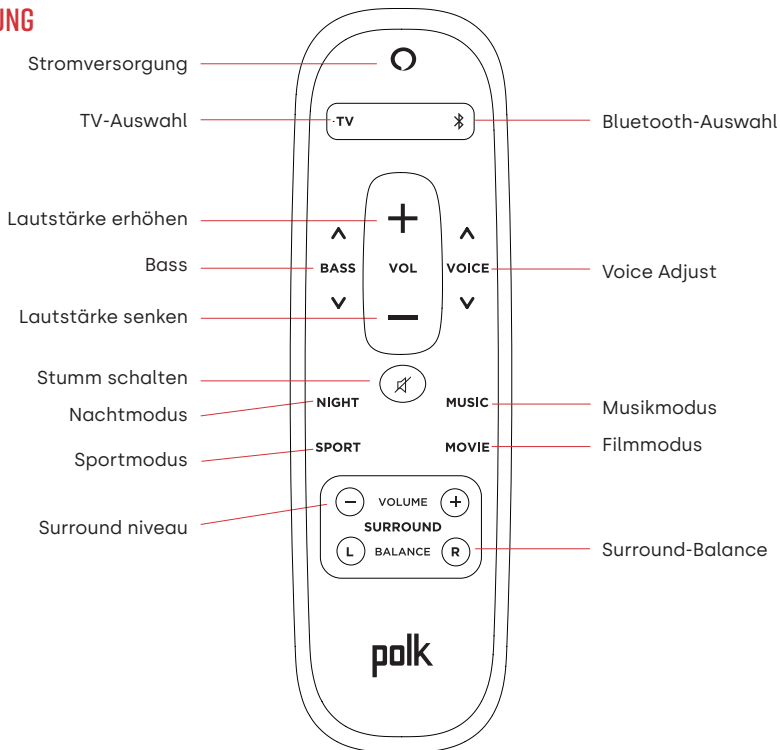

HOLEN SIE DAS MAXIMUM AUS IHREM POLK REACT

Download der Amazon Alexa App

Installieren Sie aus dem App Store die Alexa App für das Management Ihrer Playlists, Nachrichten, Skills und vieles mehr.

Mit Alexa sprechen

Zum Verständnis, welche Befehle Sie zur Steuerung von Polk React nutzen können, sagen Sie „*Alexa, was kann ich sagen*“ oder gehen Sie in der Alexa App zu „Things to Try“.

Nachrichten, Wetter und mehr

Passen Sie diese Funktionen in der Alexa App an.

Alexa, was gibt es Neues?

Alexa, wie ist das Wetter?

MUSIK HÖREN MIT SPOTIFY® CONNECT



Spotify is alle muziek die u ooit nodig heeft. Er zijn miljoenen nummers beschikbaar ogenblikkelijk. Zoek gewoon naar de muziek waar je van houdt, of laat Spotify iets geweldigs voor je spelen. Spotify werkt op je telefoon, tablet, computer en speakers in huis, dus je hebt altijd de perfecte soundtrack voor wat je ook doet. Nu kunt u genieten van Spotify met zowel uw gratis account als uw Premium-account. Gebruik je telefoon, tablet of computer als afstandsbediening voor Spotify. Ga naar spotify.com/connect voor meer informatie.

Die Spotify Software unterliegt den hier aufgeführten Lizenzbestimmungen:

www.spotify.com/connect/third-party-licenses

TIPPS UND FEHLERBEHEBUNG

ICH HABE AN MEINEM TV-GERÄT KEINEN HDMI-ANSCHLUSS MIT DER BEZEICHNUNG „ARC“.

1. Verbinden Sie das mitgelieferte optische Audiokabel mit dem Fernsehgerät und der Soundbar.
2. Beachten Sie die Bedienungsanweisung Ihres TV-Geräts, um die internen Lautsprecher des Fernsehers auszuschalten.

WIE FÜHRE ICH EINEN FACTORY RESET DURCH?

Halten Sie die Aktionstaste gedrückt, bis der Leuchtbalken orangefarben wird (etwa 25 Sekunden). Der Leuchtbalken wird blau. Dies zeigt an, dass die Boot-Sequenz gestartet wurde.

AKTUALISIERUNG DER WLAN-EINSTELLUNGEN

1. Houd de Action-knop aan de bovenkant van de soundbar ingedrukt (ongeveer 10 seconden) totdat Alexa aankondigt "Now in setup mode".
2. Volg de instructies in de Alexa-app.

Für eine optimale Leistung stellen Sie Ihren WLAN-Router auf das 5-GHz-Band ein, sofern möglich. Platzieren Sie Ihren Router nicht in einem Schrank, da dies die Signalstärke beeinträchtigen kann.

Weitere Problemlösungen und Informationen finden Sie unter www.polkaudio.com/support.

BEDANKT VOOR UW AANKOOP BIJ POLK

Als u een vraag of opmerking heeft, neem dan gerust contact met ons op.

TECHNISCHE ONDERSTEUNING

Noord Amerika: 800-377-POLK(7655)
Verenigd Koninkrijk en Ierland: +44 202890279830
Nederlandse klanten: +31 402507800
Andere landen: +1-410-358-3600

E-mail: polkcs@polkaudio.com veelgestelde vragen
over Polk: polk.custhelp.com

Raadpleeg in alle andere landen **polk-eu@mailmw.custhelp.com** voor contactgegevens voor ondersteuning. De volledige gebruikershandleiding is online te vinden op <http://manuals.polkaudio.com/REACT/NA/EN/index.php>.

WAT ZIT ER IN DE DOOS?



Polk React sound bar

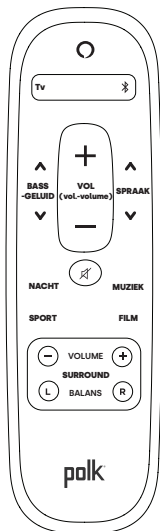

Afstands
bediening

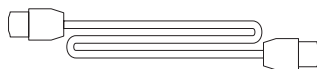

HDMI-kabel



Voedingskabel

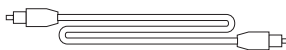

Optische kabel

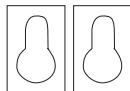

Afstandhouders voor
wandmontage



AAA-batterijen (2)

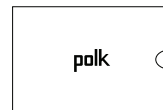

Documentatie



Sjabloon voor
wandmontage

PLAATS UW SOUNDBAR

OP EEN KAST

- A. Voor de beste luisterervaring plaatst u de soundbar gecentreerd onder uw tv en sluit u deze aan op de voorkant van uw kast.

WANDMONTAGE

- B. Raadpleeg het meegeleverde sjabloon voor wandmontage als u uw soundbar onder uw tv aan de wand wilt bevestigen.

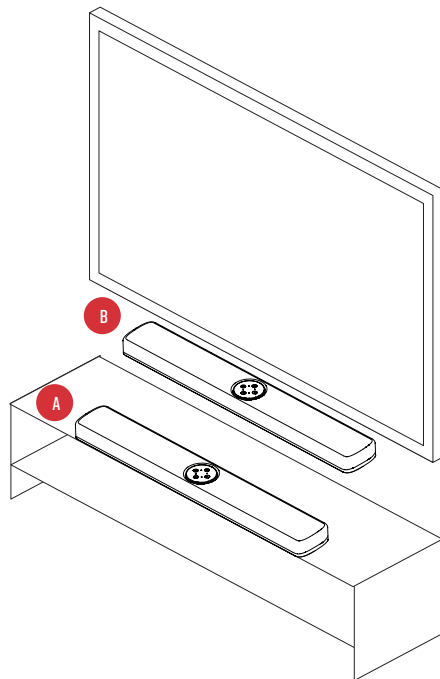

DE TV AANSLUITEN

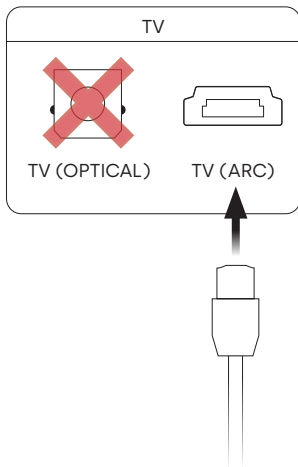

HDMI ARC (AANBEVOLEN)

1. Steek het ene uiteinde van de HDMI-kabel in de TV-poort (ARC) op de soundbar.
2. Steek het andere uiteinde van de HDMI-kabel in de HDMI-poort met het label TV (ARC) op de TV.

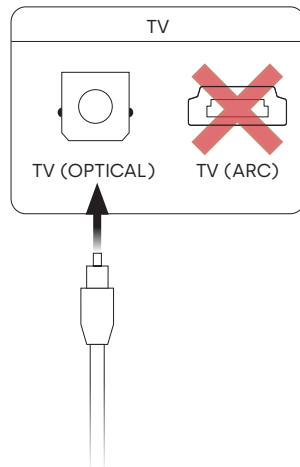

OPTISCHE

1. Steek het ene uiteinde van de optische kabel in de (OPTISCHE) poort van de tv op de soundbar.
2. Steek het andere uiteinde van de kabel in de optische poort op de tv.

DE STROOM AANSLUITEN

1. Sluit de stroomkabel aan op de stroompoort aan de achterkant van de soundbar.
2. Sluit het andere uiteinde van de stroomkabel aan op een stopcontact.

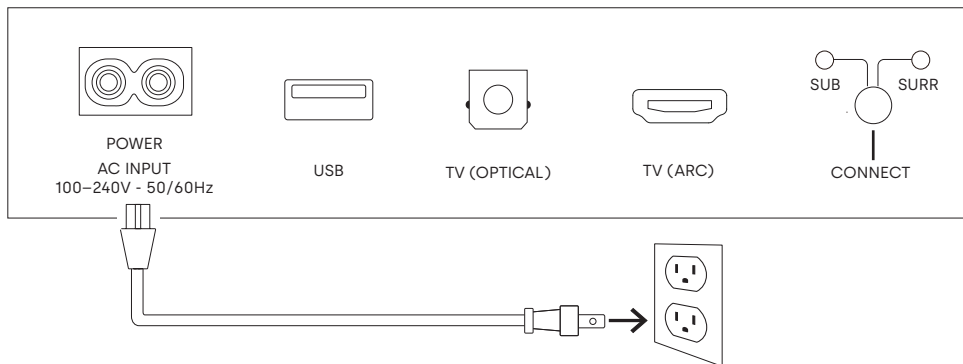

VERBINDING MAKEN MET INTERNET

1. Download de Alexa-app op uw telefoon en meld u aan.
2. Zorg ervoor dat de Bluetooth-toestemming op uw telefoon is ingeschakeld.
3. In de Alexa-app ziet u een pop-up die aangeeft dat het apparaat is ontdekt en gereed is voor installatie. Ga verder om de installatie te voltooien.
4. Als u het pop-upvenster niet ziet, ga dan naar de pagina apparaten in de Alexa-app, klik op het '+'-teken rechtsboven en kies Apparaat toevoegen.
5. Kies de categorie Luidspreker en het merk Polk op het volgende scherm.
6. Volg de instructies om de soundbar te verbinden met het internet.

Ga voor probleemoplossing en meer informatie naar polkaudio.com/support.

DE AFSTANDSBEDIENING INSTELLEN

1. Draai de afstandsbediening om de achterkant te bekijken.
2. Open het achterdeksel van de afstandsbediening door het onderste gedeelte omlaag te schuiven.
3. Plaats de twee AAA-batterijen in de afstandsbediening en plaats het deksel terug.

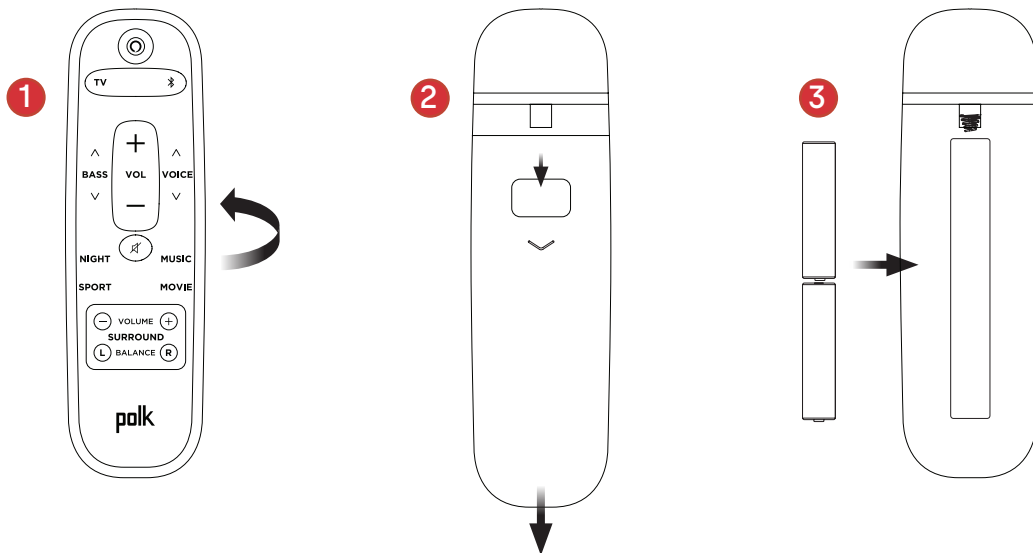

MAAK KENNIS MET POLK REACT-BESTURINGSELEMENTEN

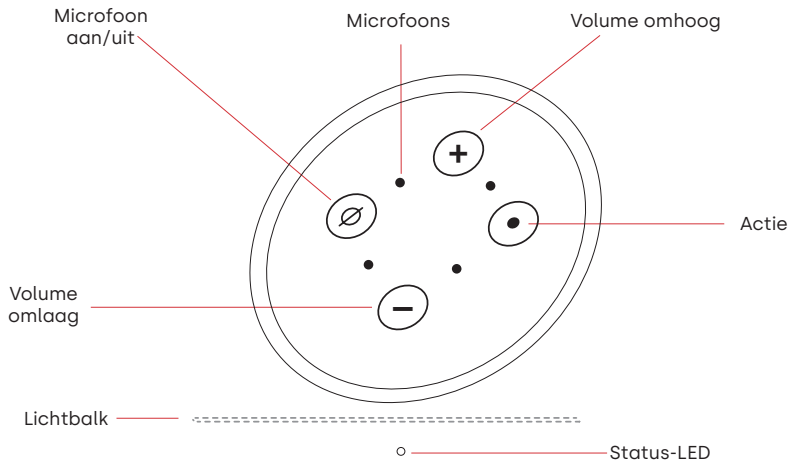

Lichtbalk: De kleur geeft aan wat Alexa doet.

Volumeknoppen: Regel het volume van de soundbar.

Actieknop: Multifunctionele knop om Alexa te activeren.

Microfoon aan/uit: Wanneer deze rood is, worden de microfoons losgekoppeld en luistert Alexa niet.

Status-LED: Wit—tv-ingang. Paars—Nachtmodus. Oranje—PCM-audio. Groen—Dolby-audio. Geel—DTS-audio. Blauw—Bluetooth.

MAAK KENNIS MET POLK REACT-POORTEN

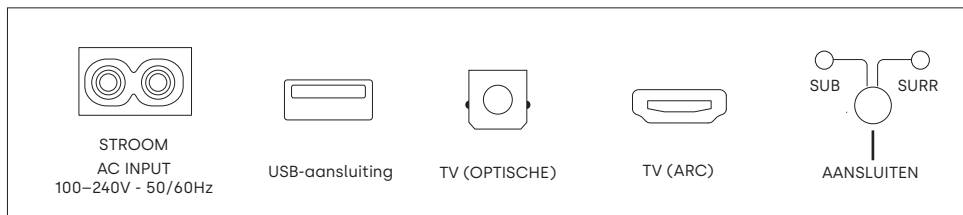

Stroom: Aansluiten op een stopcontact

USB-aansluiting: Uitsluitend servicegebruik.

TV (optische): Aansluiten op de optische ingang van uw tv.

TV (ARC): Aansluiten op de HDMI ARC-ingang van uw tv.

Verbinding maken: Wordt gebruikt om de optionele subwoofer en surround-luidsprekers te koppelen aan de soundbar.

AFSTANDSBEDIENING

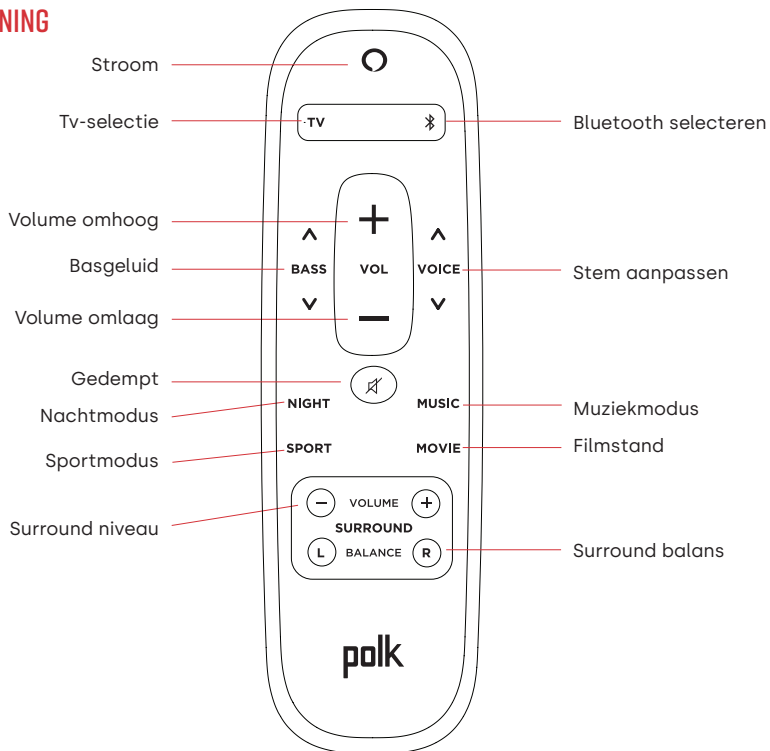

HAAL HET MEESTE UIT UW POLK REACT

Download de Amazon Alexa-app

Download de Alexa-app vanuit de app store om uw lijsten, nieuws, vaardigheden en meer te beheren.

Praat met Alexa

Om te weten te komen welke zinnen u kunt gebruiken met Polk React, zeg "Alexa, wat kan ik zeggen" of ga naar Things to Try in de Alexa-app.

Nieuws, weerbericht en meer

pas deze functie aan in de Alexa-app.

Alexa, wat is mijn Flash Briefing?

Alexa, wat is het weer?

LUISTER HARDOP MET SPOTIFY® CONNECT



Spotify is alle muziek die u ooit nodig heeft. Er zijn miljoenen nummers beschikbaar ogenblikkelijk. Zoek gewoon naar de muziek waar je van houdt, of laat Spotify iets geweldigs voor je spelen. Spotify werkt op je telefoon, tablet, computer en speakers in huis, dus je hebt altijd de perfecte soundtrack voor wat je ook doet. Nu kunt u genieten van Spotify met zowel uw gratis account als uw Premium-account. Gebruik je telefoon, tablet of computer als afstandsbediening voor Spotify. Ga naar spotify.com/connect voor meer informatie.

De Spotify software is onderhevig aan licenties van derden die hier te vinden zijn:

www.spotify.com/connect/licenties/van/derden

TIPS EN PROBLEMEN OPLOSSEN

IK HEB GEEN HDMI-POORT MET HET LABEL "ARC" OP MIJN TV.

1. Een optische audiokabel aansluiten tussen de TV en de soundbar.
2. Raadpleeg de handleiding van uw tv voor instructies voor het uitschakelen van de interne luidsprekers van de tv.

HOE VOER IK EEN FABRIEKSRESET UIT?

Houd de actieknop ingedrukt totdat de lichtbalk oranje wordt (ongeveer 25 seconden). De lichtbalk wordt blauw om aan te geven dat de opstartprocedure is gestart.

DE WIFI-INSTELLINGEN BIJWERKEN

1. Houd de Action-knop aan de bovenkant van de soundbar ingedrukt (ongeveer 10 seconden) totdat Alexa aankondigt "Now in setup mode".
2. Volg de instructies in de Alexa-app.

Gebruik voor de beste prestaties de 5 GHz-band op uw draadloze router, indien beschikbaar. Plaats uw router niet in een kast, omdat dit de sterkte van het wifi-signaal kan beïnvloeden.

Ga voor meer informatie naar www.polkaudio.com/support.

GRAZIE PER AVER SCELTO POLK

In caso di domande o commenti, non esitare a contattarci.

ASSISTENZA TECNICA

Nord America: 800-377-POLK(7655)
Regno Unito e Irlanda: +44 202890279830
Clienti olandesi: +31 402507800
Altri paesi: +1-410-358-3600

E-mail: polkcs@polkaudio.com

Domande frequenti Polk: polk.custhelp.com

In tutti gli altri Paesi, fare riferimento a polk-eu@mailmw.custhelp.com per i dettagli di contatto dell'assistenza. Il manuale utente completo è disponibile online all'indirizzo <http://manuals.polkaudio.com/REACT/NA/EN/index.php>.

CONTENUTO DELLA CONFEZIONE



Soundbar Polk React



Telecomando

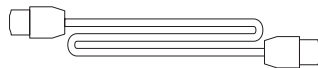

Cavo HDMI



Cavo di alimentazione

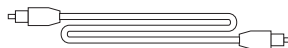

Cavo ottico



2 batterie AAA



Documentazione

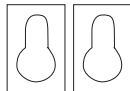

Distanziali per
montaggio a parete



Sagoma per montaggio
a parete

POSIZIONAMENTO DELLA SOUNDBAR

SU UN ARMADIO

- A. Per un'esperienza di ascolto ottimale, posizionare la soundbar centralmente sotto la TV in corrispondenza del bordo anteriore dell'armadio.

MONTAGGIO A PARETE

- B. Per montare la soundbar a parete sotto il televisore, utilizzare l'apposita sagoma in dotazione.

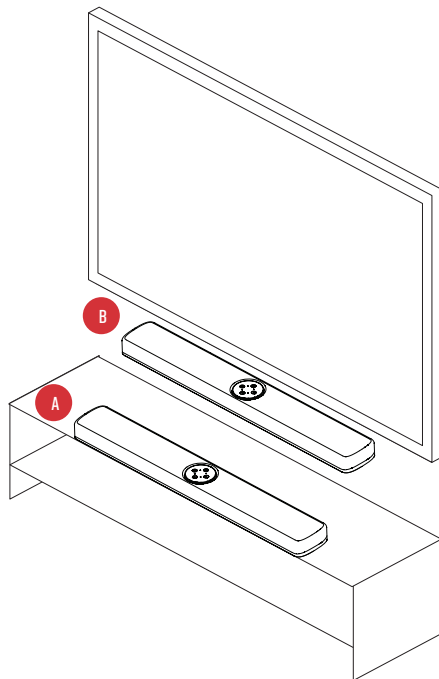

COLLEGAMENTO ALLA TV

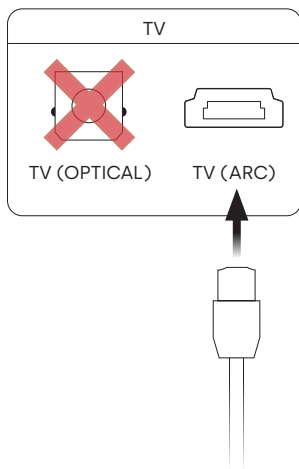

HDMI ARC (CONSIGLIATO)

1. Inserire un'estremità del cavo HDMI nella porta TV (ARC) della soundbar.
2. Inserire l'altra estremità del cavo HDMI nella porta HDMI contrassegnata dalla sigla TV (ARC) sulla TV.

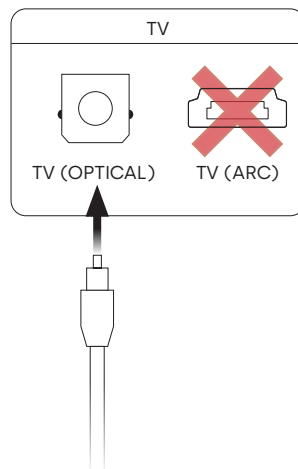

OPTICAL

1. Inserire un'estremità del cavo ottico nella porta TV (OPTICAL) della soundbar.
2. Inserire l'altra estremità del cavo nella porta ottica del televisore.

COLLEGARE L'ALIMENTAZIONE

1. Collegare il cavo di alimentazione alla porta POWER sul retro della soundbar.
2. Collegare l'altra estremità del cavo a una presa di corrente CA.

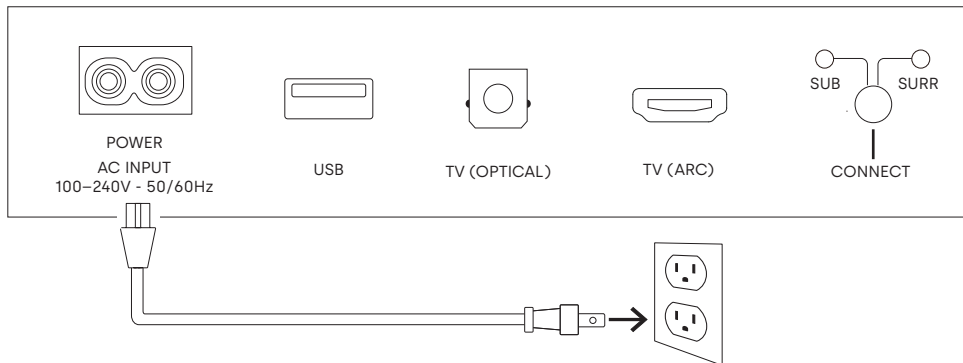

CONNESSIONE A INTERNET

1. Scaricare l'app Alexa sul telefono ed effettuare l'accesso.
2. Assicurarsi che le autorizzazioni Bluetooth sul telefono siano attivate.
3. Nell'app Alexa, dovrebbe comparire un pop-up che conferma che il dispositivo è stato rilevato ed è pronto per la configurazione. Continuare per completare la configurazione.
4. Se il popup non viene visualizzato, andare alla pagina Devices (Dispositivi) dell'app Alexa, fare clic sul segno "+" in alto a destra e scegliere Add Device (Aggiungi dispositivo).
5. Scegliere la categoria Speaker (Diffusore) e il marchio Polk nella schermata successiva.
6. Seguire le istruzioni per connettere la soundbar a Internet.

Per la risoluzione dei problemi e per ulteriori informazioni, visitare [il sito polkaudio.com/support](https://www.polkaudio.com/support).

IMPOSTAZIONE DEL TELECOMANDO

1. Ruotare il telecomando per visualizzare la parte posteriore.
2. Aprire il coperchio del vano batterie facendolo scorrere verso il basso.
3. Inserire le due batterie AAA nel telecomando e riposizionare il coperchio.

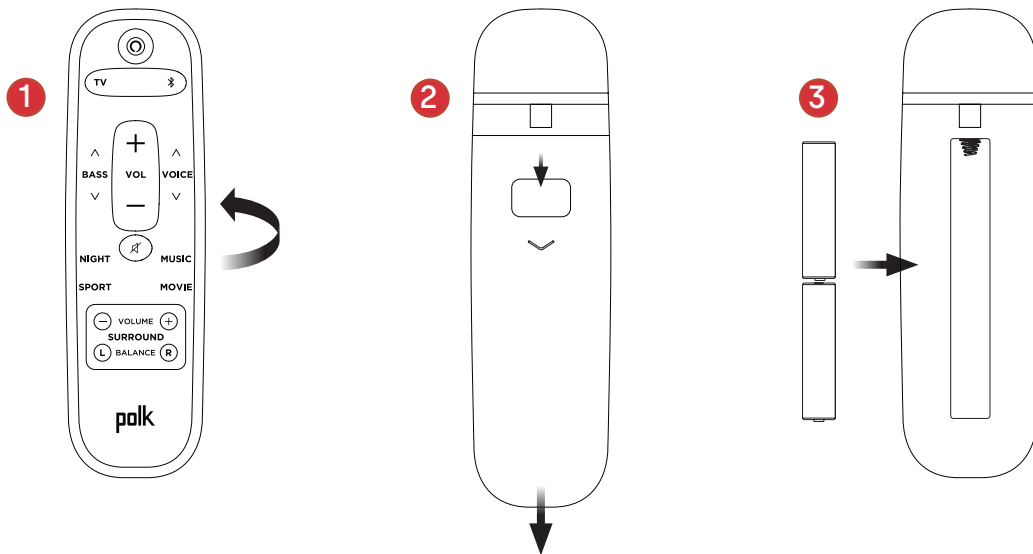

PANORAMICA DEI COMANDI POLK REACT

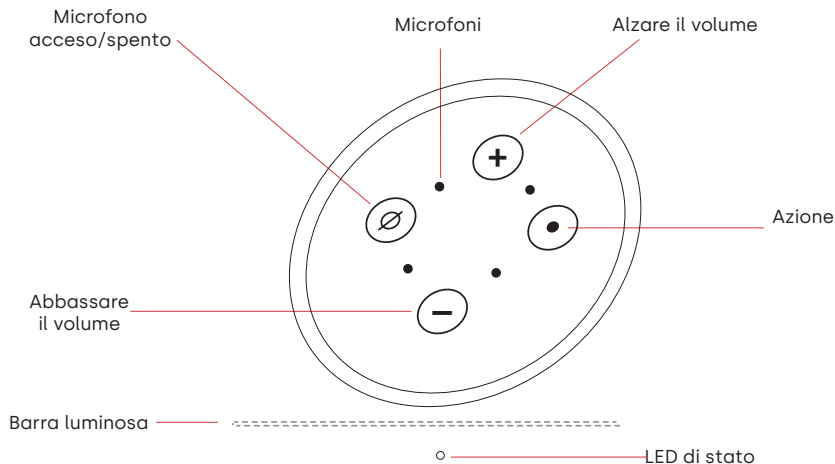

Barra luminosa: il colore indica ciò che Alexa sta facendo.

Pulsanti del volume: consentono di regolare il volume della soundbar.

Pulsante Action (Azione): pulsante multifunzione utilizzato per riattivare Alexa.

Attivazione/disattivazione microfono: quando la spia è rossa, i microfoni sono scollegati e Alexa non è in ascolto.

LED di stato: bianco—ingresso TV. Viola—modalità notturna. Arancione—audio PCM. Verde—audio Dolby. Giallo—audio DTS. Blu—Bluetooth.

PANORAMICA DELLE PORTE POLK REACT

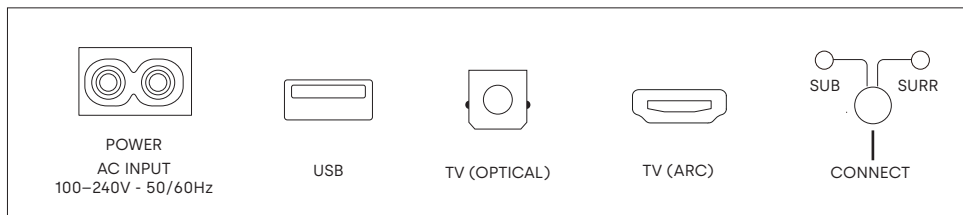

Power: consente di collegare il dispositivo alla fonte di alimentazione CA

USB: disponibile solo per funzioni di assistenza/manutenzione.

TV (optical): consente di collegare il dispositivo all'ingresso ottico del televisore.

TV (ARC): consente di collegare il dispositivo all'ingresso HDMI ARC del televisore.

Connect: consente di associare il subwoofer opzionale e i diffusori surround alla soundbar.

TELECOMANDO

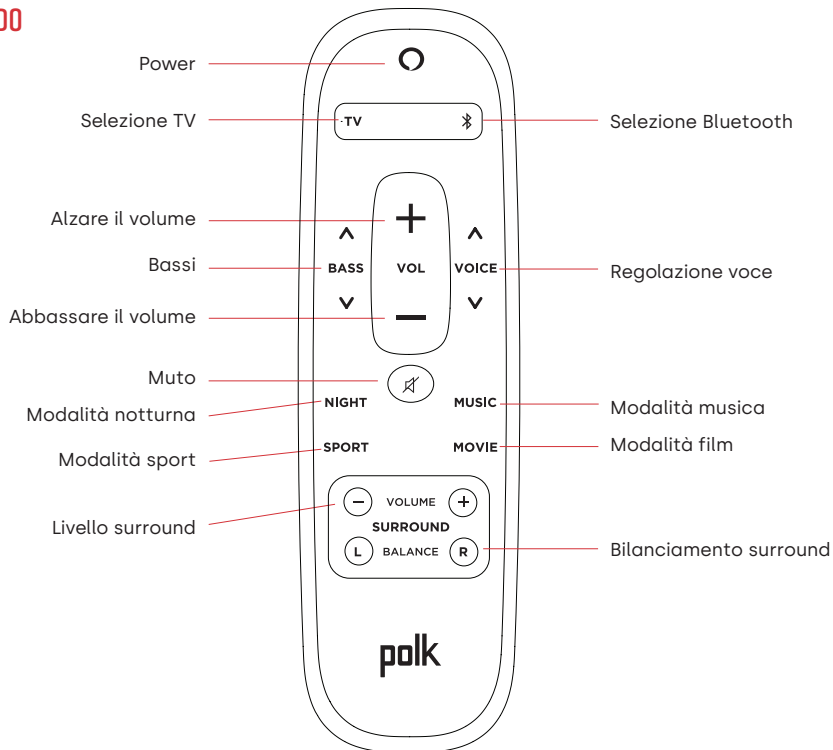

PER OTTENERE PRESTAZIONI ELEVATE DA POLK REACT

Scaricare l'app Amazon Alexa

Scaricare l'app Alexa dall'App Store per gestire elenchi, notizie, competenze e altro ancora.

Parlare con Alexa

Per scoprire quali frasi si possono usare con Polk React, pronunciare "Alexa, cosa posso dire" oppure andare a Things to Try (Cose da provare) nell'app Alexa.

Notizie, meteo e altro

Personalizzare queste funzionalità nell'app Alexa.

Alexa, mostrami il flash briefing

Alexa, che tempo fa?

ASCOLTARE AD ALTA VOCE CON SPOTIFY® CONNECT



Spotify è tutta la musica di cui avrai bisogno. Sono disponibili milioni di canzoni immediatamente. Cerca la musica che ami o lascia che Spotify ti suoni qualcosa di eccezionale. Spotify funziona su telefono, tablet, computer e altoparlanti di casa, così avrai sempre la colonna sonora perfetta per qualunque cosa tu stia facendo. Ora puoi goderti Spotify con il tuo account gratuito e con l'account Premium. Usa il tuo telefono, tablet o computer come telecomando per Spotify. Vai su [spotify.com/connect](https://www.spotify.com/connect) per scoprire come.

Il software Spotify è soggetto a licenze di terze parti disponibili qui: www.spotify.com/connect/third-party-licenses

SUGGERIMENTI E RISOLUZIONE DEI PROBLEMI

NON HO UNA PORTA HDMI CON L'ETICHETTA "ARCO" SULLA MIA TV.

1. Collegare un cavo audio ottico tra la TV e la soundbar.
2. Fare riferimento al manuale della TV per istruzioni su come disattivare gli altoparlanti interni della TV.

COME SI ESEGUE UN RIPRISTINO DELLE IMPOSTAZIONI DI FABBRICA?

Tieni premuto il pulsante Azione finché la barra luminosa non diventa arancione (per circa 25 secondi). La barra luminosa diventerà blu indicando che la sequenza di avvio è iniziata.

AGGIORNA LE IMPOSTAZIONI WI-FI.

1. Tieni premuto il pulsante Azione nella parte superiore della barra audio (per circa 10 secondi) finché Alexa non annuncia "Ora in modalità di configurazione".
2. Segui le istruzioni nell'app Alexa.

Per prestazioni ottimali, utilizzare la banda da 5 GHz sul router wireless, se disponibile. Non posizionare il router all'interno di un armadio, poiché ciò potrebbe compromettere la potenza del segnale Wi-Fi.

Per la risoluzione dei problemi e per ulteriori informazioni, visitare il sito polkaudio.com/support.

POLK. EXPECT GREAT SOUND.®

5541 Fermi Court
Carlsbad, CA 92008
U.S.A.

800-377-7655(POLK)
www.polkaudio.com

EU Importer: D&M Europe B.V.
Beemdstraat 11, 5653 MA
Eindhoven, The Netherlands

Part No. 54111190000AK
HBP3915A