



18 VOLT CORDLESS SWEEPER INSTRUCTION MANUAL

Model Number NSW18

Thank you for choosing Black & Decker! Go to www.BlackandDecker.com/NewOwner to register your new product.

PLEASE READ BEFORE RETURNING THIS PRODUCT FOR ANY REASON:

If you have a question or experience a problem with your Black & Decker purchase, go to WWW.BLACKANDDECKER.COM/INSTANTANSWERS for instant answers 24 hours a day.

If you can't find the answer or do not have access to the internet, call 1-800-544-6986 from 8 a.m. to 5 p.m. EST Mon. - Fri to speak with an agent.

Please have the catalog number available when you call.

SAVE THIS MANUAL FOR FUTURE REFERENCE.

VEA EL ESPAÑOL EN LA CONTRAPORTADA.

POUR LE FRANÇAIS, VOIR LA COUVERTURE ARRIÈRE.

INSTRUCTIVO DE OPERACIÓN, CENTROS DE SERVICIO Y PÓLIZA DE GARANTÍA. ADVERTENCIA: LÉASE ESTE INSTRUCTIVO ANTES DE USAR EL PRODUCTO.

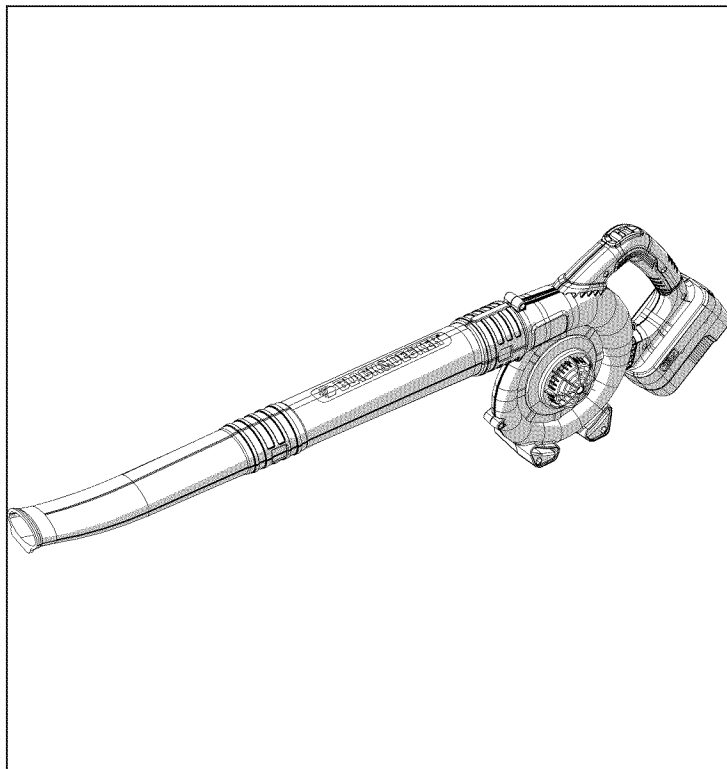

TABLE OF CONTENTS

Safety Guidelines - Definitions	2
General Safety Warnings & Instructions for all Tools	2
Components	4
Important Safety Instructions for Battery Chargers	4
Important Safety Instructions for Battery Packs	5
Charging Procedure	6
Installing/Removing Battery Pack	7
Assembly	8
Operation	8
Accessories	8
Maintenance	8
Troubleshooting	8
Service Information	9
Full Two-Year Home Use Warranty	9

SAFETY GUIDELINES - DEFINITIONS

It is important for you to read and understand this manual. The information it contains relates to protecting YOUR SAFETY and PREVENTING PROBLEMS. The symbols below are used to help you recognize this information.

DANGER: Indicates an imminently hazardous situation which, if not avoided, will result in death or serious injury.

WARNING: Indicates a potentially hazardous situation which, if not avoided, could result in death or serious injury.

CAUTION: Indicates a potentially hazardous situation which, if not avoided, may result in minor or moderate injury.

NOTICE: Used without the safety alert symbol indicates a potentially hazardous situation which, if not avoided, may result in property damage.

IMPORTANT SAFETY WARNINGS & INSTRUCTIONS

WARNING: TO REDUCE RISK OF INJURY:

- Before any use, be sure everyone using this unit reads and understands all safety instructions and other information contained in this manual.
- Save these instructions and review frequently prior to use and in instructing others.
- Do not point unit discharge at self or bystanders.
- Keep long hair and loose clothing away from openings and moving parts.

WARNING: When using an electric tool, basic safety precautions should always be followed to reduce risk of fire, electric shock, and personal injury, including the following.

WARNING: Some dust created by this product contains chemicals known to the State of California to cause cancer, birth defects or other reproductive harm. Some examples of these chemicals are:

- compounds in fertilizers
- compounds in insecticides, herbicides and pesticides
- arsenic and chromium from chemically treated lumber

To reduce your exposure to these chemicals, wear approved safety equipment such as dust masks that are specially designed to filter out microscopic particles.

READ AND UNDERSTAND ALL INSTRUCTIONS BEFORE USING.

GENERAL SAFETY WARNINGS AND INSTRUCTIONS FOR ALL TOOLS

- **READ** and follow all instructions.
- **A BATTERY OPERATED UNIT** with integral batteries or a

separate battery pack must be recharged only with the specified charger for the battery. A charger that may be suitable for one type of battery may create a risk of fire when used with another battery.

- **USE BATTERY OPERATED UNIT ONLY** with specifically designated battery pack. Use of any other batteries may create a risk of fire.
- **AVOID** accidental starting. Be sure switch is in the locked or off position before inserting battery pack. Carrying units with your finger on the switch or inserting the battery pack into a unit with the switch on invites accidents.
- **DO NOT** use unit if switch does not turn it on or off. A unit that cannot be controlled with the switch is dangerous and must be repaired.
- **DISCONNECT** battery pack from unit or place the switch in the locked or off position before making any adjustments, changing accessories, or storing the unit. Such preventative safety measures reduce the risk of starting the unit accidentally.
- **ALWAYS WEAR EYE PROTECTION** – Wear safety glasses or goggles at all times when this unit is in use. Also use face or dust mask. Safety glasses are available at extra cost at your local Black & Decker Service Center or authorized service facility.
- **DO NOT** place outlet of sweeper near eyes or ears when operating.
- **STORE IDLE UNITS.** When not in use, the unit should be stored in a dry, high or locked-up place - out of reach of children.
- **DON'T OVERREACH.** Keep proper footing and balance at all times.
- **MAINTAIN UNIT WITH CARE.** Keep unit clean for best and safest performance. Follow instructions for proper maintenance.
- **DO NOT** attempt to repair the sweeper. To assure product safety and reliability, repairs, maintenance, and adjustments should be performed by Black & Decker service centers or authorized service centers, always using Black & Decker replacement parts.
- **DO NOT** operate sweeper in a gaseous or explosive atmosphere. Motors in these units normally spark, and the sparks might ignite fumes.

- **AVOID DANGEROUS ENVIRONMENTAL CONDITIONS** – Do not use electric units in damp or wet locations. Don't use the unit in the rain.
- **STAY ALERT** - Watch what you are doing. Use common sense. Do not operate unit when you are tired.
- **USE THE RIGHT UNIT** – Do not use this unit for any job except that for which it is intended.
- **USE EXTRA CARE** when cleaning on stairs.
- **DO NOT** allow to be used as a toy. Close attention is necessary when used by or near children. Not recommended for use by children.
- **DO NOT** attempt to clear clogs from unit without first removing battery.
- **USE ONLY** as described in this manual. Use only manufacturer's recommended attachments.
- **DO NOT** put any objects into openings. Do not use with any opening blocked; keep free of dust, lint, hair and everything that may reduce air flow.
- **KEEP** hair, loose clothing, fingers, and all parts of body away from openings and moving parts.
- **DO NOT** immerse any part of the unit in liquid.
- **DO NOT** handle charger, including charger plug, and charger terminals with wet hands.
- **KEEP CHILDREN, BYSTANDERS AND ANIMALS AWAY** from the work area a minimum of 30 feet (10 meters) when starting or operating the unit.
- **INSPECT THE AREA** before using the unit. Remove all debris and hard objects such as rocks, glass, wire, etc. that can ricochet, be thrown, or otherwise cause injury or damage during operation.
- **USE ONLY** charger supplied by the manufacturer to recharge.
- **EXERCISE CARE** in handling batteries in order not to short the battery with conducting materials such as rings, bracelets and keys. The battery or conductor may overheat and cause burns.
- **DO NOT OPEN OR MUTILATE** the batteries. Released electrolyte is corrosive and may cause damage to the eyes or skin. It may be toxic if swallowed.
- **DO NOT CHARGE** the unit outdoors.

WARNING: To reduce the risk of electrical shock; do not expose to rain, do not use on wet surfaces. Store indoors.

SAVE THESE INSTRUCTIONS.

The label on your tool may include the following symbols.

V.....volts	Aamperes
Hz.....hertz	Wwatts
minminutes	~alternating current
.....direct current	nono load speed
☐Class II Construction	⊕earthing terminal
.....safety alert symbol	~/minstrokes per minute

COMPONENTS

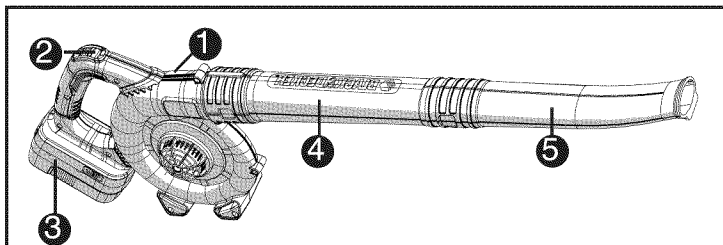

1. NSW18 Cordless Sweeper
2. On / Off Switch
3. Battery pack
4. Inner tube
5. Outer tube

BATTERY CAP INFORMATION

Battery storage and carrying caps are provided for use whenever the battery is out of the unit or charger. Remove cap before placing battery in charger or unit.

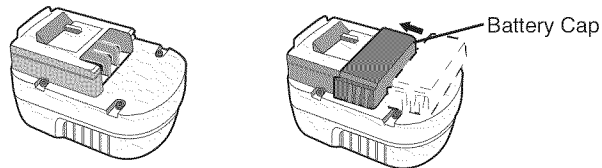

⚠ WARNING: Fire hazard. Do not store or carry battery so that metal objects can contact exposed battery terminals. For example, do not place battery in aprons, pockets, tool boxes, product kit boxes, drawers, etc., with loose nails, screws, keys, etc. **Transporting batteries can possibly cause fires if the battery terminals inadvertently come in contact with conductive materials such as keys, coins, hand tools and the like.** The US Department of Transportation Hazardous Material Regulations (HMR) actually prohibit transporting batteries in commerce or on airplanes (i.e., packed in suitcases and carry-on luggage) UNLESS they are properly protected from short circuits. So when transporting individual batteries, make sure that the battery terminals are protected and well insulated from materials that could contact them and cause a short circuit.

⚠ SAFETY WARNINGS AND INSTRUCTIONS

CHARGING

1. This manual contains important safety and operating instructions.
2. Before using battery charger, read all instructions and cautionary markings on (1) battery charger, (2) battery pack, and (3) product using battery pack.
3. **⚠ CAUTION:** To reduce the risk of injury, charge only

Black & Decker Battery Packs. Other types of batteries may burst causing personal injury and damage.

4. Do not expose charger to rain or snow.
5. Use of an attachment not recommended or sold by Black & Decker may result in a risk of fire, electric shock, or injury to persons.
6. To reduce risk of damage to electric plug and cord, pull by plug rather than cord when disconnecting charger.
7. Make sure cord is located so that it will not be stepped on, tripped over, or otherwise subjected to damage or stress.
8. An extension cord should not be used unless absolutely necessary. Use of improper extension cord could result in a risk of fire, electric shock or electrocution.

- a. Two-wire cords can be used with 2-wire or 3-wire extension cords. Only round jacketed extension cords should be used, and we recommend that they be listed by Underwriters Laboratories (U.L.). If the extension is to be used outside, the cord must be suitable for outdoor use. Any cord marked for outdoor use can also be used for indoor work. The letters "W" or "WA" on the cord jacket indicate that the cord is suitable for outdoor use.
- b. An extension cord must have adequate wire size (AWG or American Wire Gauge) for safety, and to prevent loss of power and overheating. The smaller the gauge number of the wire, the greater the capacity of the cable; that is, 16 gauge has more capacity than 18 gauge. When using more than one extension to make up the total length, be sure each extension contains at least the minimum wire size.

**CHART FOR MINIMUM WIRE SIZE (AWG) OF EXTENSION CORDS
NAMEPLATE RATING AMPS – 0 – 10.0**

Total Extension Cord Length (ft)	0-25 (0-7,6m)	26-50 (7,6-15,2m)	51-100 (15,2-30,4m)	101-150 (30,4-45,7m)
Wire Gauge	18	16	16	14

9. Use only the supplied charger when charging your unit. The use of any other charger could damage the battery pack or create a hazardous condition.
10. Use only one charger when charging.
11. Do not attempt to open the charger or the unit. There are no customer serviceable parts inside. Return to any authorized Black & Decker service center.
12. DO NOT incinerate battery packs even if they are severely damaged or completely worn out.
13. Do not incinerate the batteries. They can explode in a fire. A small leakage of liquid from the battery cells may occur under extreme usage, charging or temperature conditions. This does not indicate a failure. However, if the outer seal is broken and this leakage gets on your skin:
 - a. Wash quickly with soap and water.
 - b. Neutralize with a mild acid such as lemon juice or vinegar.
 - c. If the battery liquid gets in your eyes, flush them with clean water for a minimum of 10 minutes and seek immediate medical attention. **MEDICAL NOTE:** The liquid is a 25-35% solution of potassium hydroxide.

IMPORTANT CHARGING SAFETY INSTRUCTIONS

CHARGING PROCEDURE

THE BATTERY PACK IS NOT FULLY CHARGED AT THE FACTORY. CHARGE BATTERY PACK FOR AT LEAST 9 HOURS BEFORE USE.

1. Plug the charger into any standard 120 Volt 60 Hz electrical outlet (**figure A**).
2. Slide the charger onto the battery pack as shown in **figure B** and let the battery pack charge initially for **9 hours**. After the initial charge, under normal usage, your battery pack should be fully charged in **6 to 9 hours**.

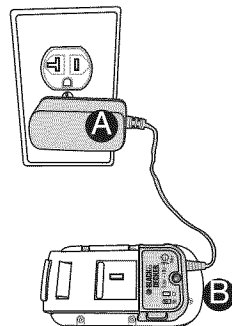

- 2a) During charging the green LED will appear.
 - 2b) When charging is complete the green LED will go off.
 3. Unplug charger, and remove the battery pack. **Place the battery pack into the tool until it “clicks” into place.**
- NOTE:** To remove the battery pack, press down on the release button on the back of the battery pack and slide out (figure 3).

IMPORTANT CHARGING NOTES

1. After normal usage, your battery pack should be fully charged in **6 to 9 hours**. If the battery pack is run-down completely, it may take up to **9 hours** to become fully charged. Your battery pack was sent from the factory in an uncharged condition. Before attempting to use it, it must be charged for at least **9 hours**.
2. **DO NOT** charge the battery pack in an air temperature below +40°F(+4.5°C), or above +105°F (+40.5°C). This is important and will prevent serious damage to the battery pack. Longest life and best performance can be obtained if battery pack is charged when air temperature is about 75°F (24°C).
3. While charging, the charger may hum and become warm to touch. This is a normal condition and does not indicate a problem.
4. If the battery pack does not charge properly—(1) Check current at receptacle by plugging in a lamp or other appliance. (2) Check to see if receptacle is connected to a light switch which turns power off when you turn out the lights. (3) Move charger and battery pack to a surrounding air temperature of 40°F (+4.5°C) to 105°F (+40.5°C). (4) If the receptacle and temperature are OK, and you do not get proper charging, take or send the battery pack and charger to your local Black & Decker service center. See Tools Electric in yellow pages.
5. The battery pack should be recharged when it fails to produce sufficient power on jobs which were easily done previously. **DO NOT CONTINUE** using unit with its battery pack in a depleted condition.
6. The battery pack will reach optimum performance after being cycled 5 times during normal usage. There is no need to run the battery pack down completely before recharging. Normal usage is the best method of discharging and recharging the battery pack.

STORAGE RECOMMENDATION

1. Store tool:
 - a.) with the battery pack removed and on the charger.
 - b.) in a place that is cool and dry away from direct sunlight and excess heat or cold.
 - c.) out of the reach of children.
2. For prolonged storage such as over the winter, the battery pack should be fully charged and then removed from the charger. It should be charged again just prior to use.

LEAVING THE BATTERY PACK IN THE CHARGER

It is OK to leave battery packs on charge for long periods of time. The charger has a maintenance mode which gives the battery pack enough charge to stay “topped off”. If however, the tool is not expected to be needed for more than 30 days, unplug the charger and store battery pack in a cool, dry location. **NOTE:** A battery pack will lose its charge when kept off of the charger. If the battery pack has not been kept on maintenance charge, it may need to be recharged before use. A battery pack may also lose its charge if left in a charger that is not plugged into an appropriate AC source.

INSTALLING / REMOVING BATTERY PACK

TO INSTALL BATTERY PACK:

Insert battery pack into tool until an audible click is heard (figure C). Make sure battery pack is fully seated and fully latched into position.

TO REMOVE BATTERY PACK:

Depress the battery release button in the back of the battery pack and pull battery pack out of tool.

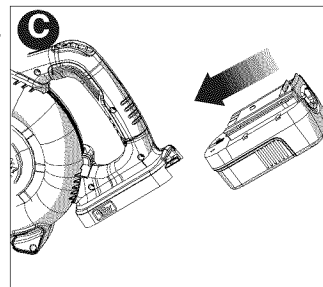

ASSEMBLY

NOTE: Ensure the sweeper is switched off and the battery is removed before attaching or removing the sweeper tubes. The inner tube must be assembled to the housing before use.

- **TUBE ASSEMBLY:** To attach the inner tube to the sweeper, line up the tube with the sweeper housing as shown in **figure D**.

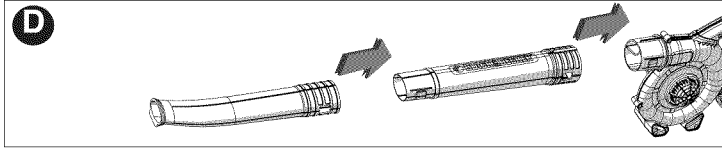

Push the tube into the sweeper housing until the lock button engages the lock hole in the tube. Repeat this process for the outer tube.

OPERATION

CAUTION: Always wear safety glasses. Wear a filter mask if the operation is dusty. Use of gloves, long pants and substantial footwear is recommended. Keep long hair and loose clothing away from openings and moving parts. **THIS SWEEPER IS FOR HOUSEHOLD USE ONLY.**

- Hold the sweeper with one hand as shown in **figure E** and sweep from side to side with the nozzle several inches above the ground. Slowly advance keeping the accumulated pile of debris in front of you.

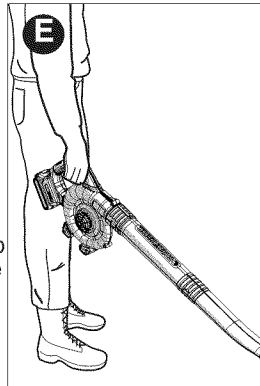

SWITCHING ON AND OFF (FIGURE F)

WARNING: USE BOTH HANDS TO GRIP THE PRODUCT FIRMLY WHEN SWITCHING ON.

To switch the sweeper on, slide the on/off switch forward.

To switch the sweeper off, slide the on/off switch back.

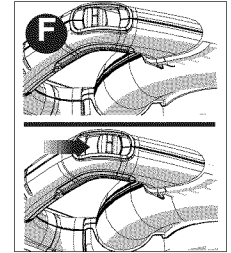

CAUTION: DO NOT POINT UNIT DISCHARGE AT SELF OR BYSTANDERS.

MAINTENANCE

CLEANING AND STORAGE

CAUTION: DO NOT POUR OR SPRAY WATER ON THE UNIT.

Use only mild soap and a damp cloth to clean the unit. Never let any liquid get inside the unit; never immerse any part of the unit into a liquid.

Your sweeper should be stored in a dry place. Do not store the unit on or adjacent to fertilizers or chemicals. Such storage can cause rapid corrosion of the metal parts.

THE RBRC™ SEAL

The RBRC™ (Rechargeable Battery Recycling Corporation) Seal on the nickel-cadmium battery (or battery pack) indicates that the costs to recycle the battery (or battery pack) at the end of its useful life have already been paid by Black & Decker. In some areas, it is illegal to place spent nickel-cadmium batteries in the trash or municipal solid waste stream and the RBRC program provides an environmentally conscious alternative.

RBRC in cooperation with Black & Decker and other battery users, has established programs in the United States and Canada to facilitate the collection of spent nickel-cadmium batteries. Help protect our environment and conserve natural resources by returning the spent nickel-cadmium battery to an authorized Black & Decker service center or to your local retailer for recycling. You may also contact your local recycling center for information on where to drop off the spent battery, or call **1-800-544-6986**.



This device complies with part 15 of the FCC rules. Operation is subject to the following two conditions: (1) This device may not cause harmful interference, and (2) this device must accept any interference received, including interference that may cause undesired operation.

NOTE: This equipment has been tested and found to comply with the limits for a Class B digital device, pursuant to Part 15 of the FCC Rules. These limits are designed to provide reasonable protection against harmful interference in a residential installation. This equipment generates, uses and can radiate radio frequency energy and, if not installed and used in accordance with the instructions, may cause harmful interference to radio communications. However, there is no guarantee that interference will not occur in a particular installation.

If this equipment does cause harmful interference to radio or television reception, which can be determined by turning the equipment off and on, the user is encouraged to try to correct the interference by one or more of the following measures:

- Reorient or relocate the receiving antenna.
- Increase the separation between the equipment and receiver.

- Connect the equipment into an outlet on a circuit different from that to which the receiver is connected.
- Consult the dealer or an experienced radio/TV technician for help. Changes or modifications to this unit not expressly approved by the party responsible for compliance could void the user's authority to operate the equipment. This Class B digital apparatus complies with Canadian ICES-003.

SERVICE INFORMATION

All Black & Decker Service Centers are staffed with trained personnel to provide customers with efficient and reliable power tool service. Whether you need technical advice, repair, or genuine factory replacement parts, contact the Black & Decker location nearest you. To find your local service location, refer to the yellow page directory under "Tools—Electric" or call: **1-800-544-6986** or visit www.blackanddecker.com.

ACCESSORIES

⚠ WARNING: DO NOT use this product with any type of accessory or attachment. Such usage might be hazardous.

IMPORTANT

To assure product SAFETY and RELIABILITY, repairs, maintenance and adjustment should be performed by authorized service centers or other qualified service organizations, always using identical replacement parts.

Problem	Troubleshooting Possible Cause	Possible Solution
<ul style="list-style-type: none"> • Unit will not start. 	<ul style="list-style-type: none"> • Battery not installed properly. • Battery not charged. 	<ul style="list-style-type: none"> • Check battery installation. • Check battery charging requirements.
<ul style="list-style-type: none"> • Battery will not charge. 	<ul style="list-style-type: none"> • Battery not inserted into charger. • Charger not plugged in. 	<ul style="list-style-type: none"> • Insert battery into charger until green LED appears. • Plug charger into a working outlet. Refer to "Important Charging Notes" for more details. • Check current at receptacle by plugging in a lamp or other appliance. • Check to see if receptacle is connected to a light switch which turns power off when you turn out the lights. • Move charger and tool to a surrounding air temperature of above 40 degree F (4.5°C) or below 105 degree F (+40.5°C).

For assistance with your product, visit our website www.blackanddecker.com for the location of the service center nearest you or call the BLACK & DECKER help line at **1-800-544-6986**.

FULL TWO-YEAR HOME USE WARRANTY

Black & Decker (U.S.) Inc. warrants this product for two years against any defects in material or workmanship. The defective product will be replaced or repaired at no charge in either of two ways.

The first is to return the product to the retailer from whom it was purchased (provided that the store is a participating retailer). Returns should be made within the time period of the retailer's policy for exchanges (usually 30 to 90 days after the sale). Proof of purchase may be required. Please check with the retailer for their specific return policy regarding returns that are beyond the time set for exchanges.

The second option is to take or send the product (prepaid) to a Black & Decker owned or authorized Service Center for repair or replacement at our option. Proof of purchase may be required. Black & Decker owned and authorized Service Centers are listed under "Tools-Electric" in the yellow pages of the phone directory.

This warranty does not apply to accessories. This warranty gives you specific legal rights and you may have other rights which vary from state to state or province to province. Should you have any questions, contact the manager of your nearest Black & Decker Service Center. This product is not intended for commercial use.

LATIN AMERICA: This warranty does not apply to products sold in Latin America. For products sold in Latin America, check country specific warranty information contained in the packaging, call the local company or see the website for warranty information.

FREE WARNING LABEL REPLACEMENT: If your warning labels become illegible or are missing, call **1-800-544-6986** for a free replacement.

Imported by
Black & Decker (U.S.) Inc.,
701 E. Joppa Rd.
Towson, MD
21286 U.S.A.

See 'Tools-Electric'
– Yellow Pages –
for Service & Sales



BlackandDecker.com
1-800-544-6986



**MODE D'EMPLOI
BALAI SANS FIL DE 18 VOLTS
Numéro de modèle NSW18**

**Merci d'avoir choisi Black & Decker!
Consulter le site Web
www.BlackandDecker.com/NewOwner
pour enregistrer votre nouveau produit.**

**A LIRE AVANT DE RETOURNER CE PRODUIT
POUR QUELQUE RAISON QUE CE SOIT :**

Si des questions ou des problèmes surgissent après l'achat d'un produit
Black & Decker, consulter le site Web

[HTTP://WWW.BLACKANDDECKER.COM/INSTANTANSWERS](http://WWW.BLACKANDDECKER.COM/INSTANTANSWERS)

pour obtenir des réponses instantanément 24 heures par jour.

Si la réponse est introuvable ou en l'absence d'accès à l'Internet,
composer le 1-800-544-6986 de 8 h à 17 h HNE, du lundi au vendredi,
pour parler avec un agent.

Prière d'avoir le numéro de catalogue sous la main lors de l'appel.

CONSERVER CE MANUEL POUR UN USAGE ULTERIEUR.

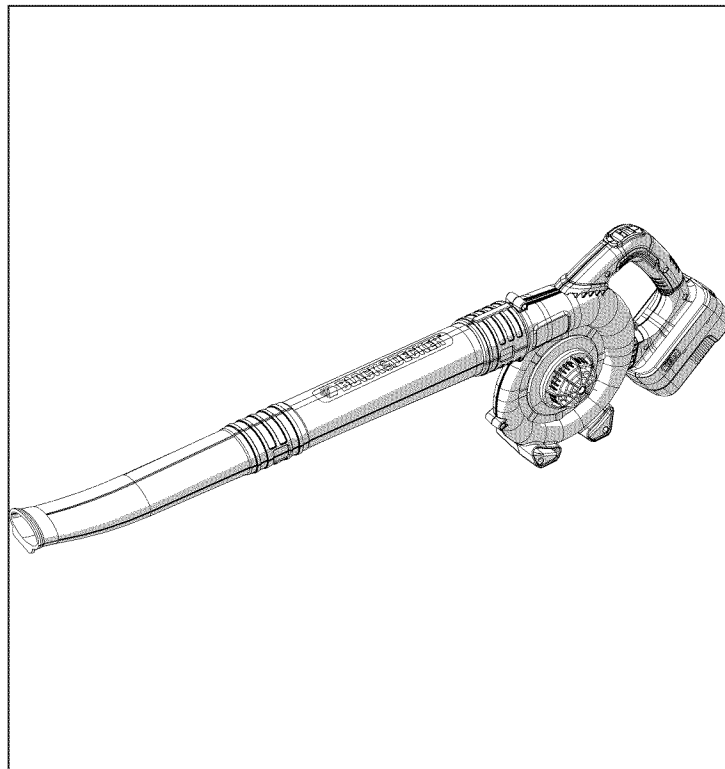

TABLE DES MATIÈRES

Directives de sécurité - Définitions.....	11
Règles de sécurité importantes	12
Composantes	13
Importantes directives de sécurité pour les chargeurs de piles	14
Importantes directives de sécurité pour les blocs-piles	14
Procédure de charge	15
Installation/dépose du bloc-piles	16
Assemblage	16
Fonctionnement	17
Entretien	17
Dépannage	18
Information sur les réparations	19
Garantie complète de deux ans pour une utilisation domestique	19

RENSEIGNEMENTS IMPORTANTS

• Avant de faire fonctionner l'outil, s'assurer que le tube de soufflage est verrouillé en place.

• Il faut charger la pile pendant 9 heures avant d'utiliser l'outil.

LIGNES DIRECTRICES EN MATIÈRE DE SÉCURITÉ - DÉFINITIONS

Il est important que vous lisiez et compreniez ce mode d'emploi. Les informations qu'il contient concernent VOTRE SÉCURITÉ et visent à ÉVITER TOUT PROBLÈME. Les symboles ci-dessous servent à vous aider à reconnaître cette information.

⚠ DANGER : Indique une situation dangereuse imminente qui, si elle n'est pas évitée, causera la mort ou des graves blessures.

⚠ AVERTISSEMENT : Indique une situation potentiellement dangereuse qui, si elle n'est pas évitée, pourrait causer la mort ou de graves blessures.

⚠ MISE EN GARDE : Indique une situation potentiellement dangereuse qui, si elle n'est pas évitée, pourrait causer des blessures mineures ou modérées.

AVIS: Utilisé sans le symbole d'alerte à la sécurité, indique une situation potentiellement dangereuse qui, si elle n'est pas évitée, peut résulter en des dommages à la propriété.

⚠ AVERTISSEMENT : Directives et consignes de sécurité importantes.

AFIN DE RÉDUIRE LES RISQUES DE BLESSURES :

- Avant toute utilisation, s'assurer que tous ceux qui se servent de l'outil lisent et comprennent toutes les mesures de sécurité et tout autre renseignement contenus dans le présent guide.
- Conserver ces mesures et les relire fréquemment avant d'utiliser l'outil ou d'en expliquer le fonctionnement à d'autres personnes.
- Ne pas pointer l'orifice de sortie de l'outil vers soi ni vers d'autres personnes.
- Éloigner les cheveux longs et les vêtements amples des ouvertures et des pièces en mouvement.

⚠ AVERTISSEMENT : Afin de réduire les risques d'incendie, de secousses électriques ou de blessures lorsqu'on utilise des outils électriques, il faut toujours respecter les mesures de sécurité suivantes.

⚠ AVERTISSEMENT : Le produit génère de la poussière qui peut renfermer des produits chimiques. Selon l'état de la Californie, ces produits chimiques peuvent causer le cancer ainsi que des malformations congénitales, et ils présentent d'autres dangers au système reproductif humain. Voici des exemples de tels produits chimiques :

- les composés d'engrais;
- les composés d'insecticides, d'herbicides et de pesticides;
- l'arsenic et le chrome provenant de bois traité.

Afin de minimiser les risques, porter de l'équipement de sécurité approuvé comme des masques antipoussières spécialement conçu pour filtrer les particules microscopiques.

LIRE ET COMPRENDRE TOUTES LES DIRECTIVES AVANT D'UTILISER L'OUTIL.

IMPORTANTES MESURES DE SÉCURITÉ POUR TOUS LES OUTILS

- **LIRE** et respecter toutes les mesures de sécurité.
- **UN OUTIL À PILES** (à piles intégrées ou à ensemble de piles amovible) doit seulement être chargé au moyen du chargeur spécifique à l'outil. En effet, un chargeur conçu pour un type de pile peut présenter des risques d'incendie lorsqu'utilisé avec un autre type de piles.
- **UTILISER L'OUTIL À PILES UNIQUEMENT** avec le bloc-pile spécifique à cet effet. L'utilisation de tout autre type de piles présente un risque d'incendie.
- **ÉVITER** les démarrages accidentels. S'assurer que l'outil est en position verrouillé ou hors tension avant d'y insérer le bloc-pile. Le fait de transporter l'outil avec les doigts sur l'interrupteur ou le fait d'y insérer le bloc-pile lorsque l'outil est sous tension présente des risques.
- **NE PAS** utiliser un outil dont l'interrupteur est défectueux. Dans un tel cas, l'outil présente des risques et il faut le faire réparer.
- **DÉBRANCHER** le bloc-pile de l'outil ou mettre ce dernier hors tension ou en mode verrouillé avant de le régler, d'en remplacer des accessoires ou de le ranger. De telles mesures de prévention réduisent les risques de démarrages accidentels de l'outil.
- **TOUJOURS PORTER DES PROTECTEURS OCULAIRES.** Porter de lunettes de sécurité en tout temps lorsque l'outil est branché.

Les lunettes de sécurité sont vendues séparément aux centres de service Black & Decker ou aux ateliers d'entretien autorisés.

- **NE PAS** porter l'orifice de sortie de l'outil à proximité des yeux ou des oreilles lorsque l'outil fonctionne.
- **RANGER LES OUTILS NON UTILISÉS** dans un endroit sec, situé en hauteur ou fermé à clé, hors de portée des enfants.
- **NE PAS DÉPASSER SA PORTÉE.** Toujours demeurer dans une position stable et garder son équilibre en tout temps.
- **BIEN ENTREtenir L'OUTIL.** Garder l'outil propre afin d'optimiser et de sécuriser le rendement. Suivre les directives d'entretien.
- **NE PAS** tenter de réparer l'outil. Pour garantir la sécurité et la fiabilité du produit, en confier les réparations, l'entretien et les réglages à un centre de service Black & Decker ou à un atelier d'entretien autorisé utilisant uniquement des pièces de rechange Black & Decker.
- **NE PAS** utiliser l'outil dans des endroits où l'atmosphère renferme des vapeurs combustibles ou explosives. Les étincelles que produit habituellement le moteur en marche pourraient enflammer ces produits.
- **ÉVITER LES CONDITIONS AMBIANTES DANGEREUSES.** Ne pas se servir d'outils électriques dans des endroits humides ou mouillés. Ne pas se servir de l'outil sous la pluie.
- **DEMEURER VIGILANT.** Travailler avec vigilance et faire preuve de bon sens. Ne pas se servir de l'outil lorsqu'on est fatigué.
- **UTILISER L'OUTIL APPROPRIÉ.** Utiliser l'outil seulement aux fins pour lesquelles il a été conçu.
- **FAIRE TRÈS ATTENTION** lorsqu'on travaille dans des escaliers.
- **IL NE S'AGIT PAS** d'un jouet. Faire particulièrement attention lorsqu'un enfant utilise l'outil ou qu'on s'en sert près d'un enfant. Il est déconseillé de laisser un enfant se servir de l'outil.
- **NE PAS** tenter de débloquer l'outil avant de le débrancher.
- **UTILISER SEULEMENT L'OUTIL** de la manière prescrite dans le présent guide. Utiliser uniquement les accessoires recommandés par le fabricant.
- **NE RIEN** insérer dans les ouvertures. Ne pas utiliser l'outil lorsqu'une ouverture est bouchée; garder les ouvertures exemptes de poussière, de

charpie, de cheveux et de tout ce qui peut réduire le débit d'air.

- **ÉLOIGNER** les cheveux, les vêtements amples, les doigts et le corps des ouvertures ainsi que des pièces mobiles.
- **NE PAS** immerger l'outil, au complet ou en partie.
- **NE PAS** manipuler la fiche ni l'outil avec les mains mouillées.
- **S'ASSURER QUE LES ENFANTS, LES OBSERVATEURS ET LES ANIMAUX SE TROUVENT À UNE DISTANCE** minimale de 10 mètres (30 pieds) de la surface de travail lorsqu'on démarre l'outil ou qu'on s'en sert.
- **EXAMINER LA ZONE** avant d'utiliser l'outil. Enlever tout débris ou objet dur (comme des pierres, du verre, des fils) qui peut ricocher, être éjecté ou provoquer des blessures ou des dommages lors de l'utilisation de l'outil.
- **UTILISER SEULEMENT** le chargeur fourni par le fabricant pour recharger l'outil.
- **NE PAS CHARGER** l'appareil à l'extérieur.
- **ÊTRE TRÈS PRUDENT** lors du nettoyage des escaliers.
- **NE PAS** manipuler le chargeur, notamment la fiche et les bornes du chargeur, avec des mains mouillées.
- **MANIPULER** le bloc-pile **AVEC SOIN** afin de ne pas le court-circuiter avec des matériaux conducteurs comme des bagues, des bracelets et des clés. Le bloc-pile ou le conducteur pourrait alors surchauffer et causer des brûlures.
- **NE PAS OUVRIR NI MUTILER** le bloc-pile. L'électrolyte qui s'en dégagerait est corrosive et elle pourrait blesser les yeux ou la peau. En outre, ce produit est toxique lorsqu'ingéré.
- **UN DISJONCTEUR DE FUITE DE TERRE** devrait être installé sur tout circuit utilisé pour l'outil. Il existe des prises à disjoncteur de mise de terre intégré et il faudrait en utiliser par mesure de sécurité.

AVERTISSEMENT : Afin de minimiser les risques de secousses électriques, protéger de la pluie, ne pas s'en servir sur des surfaces mouillées et ranger à l'intérieur.

CONSERVER CES MESURES.

L'étiquette de l'outil peut comporter les symboles suivants.

V.....volts	Aampères
Hz.....hertz	Wwatts
minminutes	~courant alternatif
.....courant continu	n _osous vide
☐construction de classe II	⊕borne de mise à la terre
.....symbole d'avertissement	.../mintours ou courses à la minute

COMPOSANTES

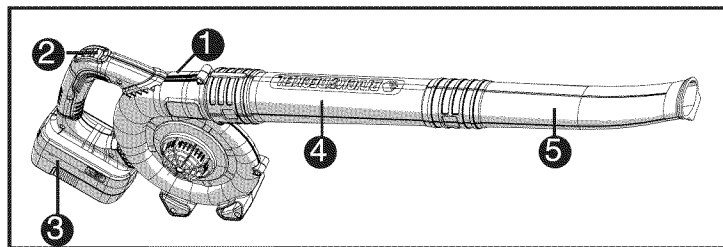

1. Balai sans fil LSW120
2. Interrupteur marche/arrêt
3. Bloc-piles
4. Tube intérieur
5. Tube extérieur

INFORMATION CONCERNANT LE CAPUCHON DU BLOC-PILE

Un capuchon est fourni avec le bloc-pile en vue d'être utilisé chaque fois qu'on retire ce dernier de l'outil ou du chargeur en vue de le ranger ou de le transporter; enlever le capuchon avant de remettre le bloc-pile dans le chargeur ou dans l'outil.

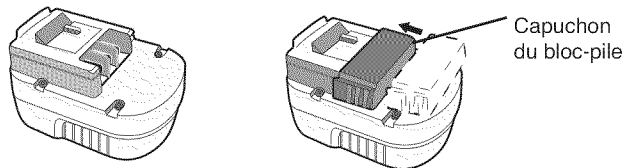

AVERTISSEMENT : risque d'incendie.

Ne pas ranger ni ne transporter les piles de manière à ce que des objets métalliques puissent entrer en contact avec les bornes exposées des piles. Par exemple, ne pas mettre un bloc-piles dans un tablier, une poche, une boîte à outils, une boîte de nécessaire de produit ou un tiroir contenant des objets tels que des clous, **des vis ou des clés, car tout contact accidentel entre les bornes à découvert et un objet métallique conducteur comme une clé, une pièce de monnaie, un outil à main, etc. risque de provoquer un incendie.** La Hazardous Material Regulations (réglementation sur les produits dangereux) du département américain des transports interdit en fait le transport des blocs-piles pour le commerce et dans les avions (c.-à-d. dans des valises et les bagages à main) À MOINS qu'ils ne soient bien protégés contre les courts-circuits. Pour le transport de piles individuelles, on doit donc s'assurer que les bornes sont protégées et bien isolées contre toute matière pouvant entrer en contact avec elles et provoquer un court-circuit.

IMPORTANTES MESURES DE SÉCURITÉ RELATIVES AU CHARGEMENT

CHARGEMENT

1. Le présent guide renferme des directives importantes relatives à la sûreté et au fonctionnement.
2. Avant d'utiliser le chargeur, lire toutes les directives et les mises en garde sur 1) le chargeur, 2) la pile et 3) le produit utilisant la pile.
3. **MISE EN GARDE :** Afin de minimiser les risques de blessures, charger seulement des blocs-piles Black & Decker. Tout autre type de pile pourrait exploser et causer des blessures ou des dommages.
4. Ne pas exposer le chargeur à la pluie ni à la neige.
5. L'utilisation d'un accessoire non recommandé ni vendu par Black & Decker présente des risques d'incendie, de secousses électriques ou de blessures.
6. Afin de minimiser les risques de dommages au cordon ou à la fiche, tirer sur la fiche et non le cordon pour débrancher celui-ci.
7. S'assurer que le cordon est placé qu'on ne puisse marcher dessus, y trébucher, ni y exercer toute autre contrainte ou dommage.
8. Utiliser un cordon de rallonge seulement en cas de nécessité absolue. L'utilisation d'une rallonge inappropriée présente des risques d'incendie ou de secousses électriques.
 - a. Les cordons bifilaires peuvent utiliser une rallonge bifilaire ou trifilaire. Il faudrait seulement utiliser une rallonge à gaine ronde. Il est conseillé de se servir d'une rallonge homologuée par l'organisme Underwriters Laboratories (UL). Lorsque la rallonge est utilisée à l'extérieur, elle doit être prévue à cet effet. Tout cordon pour l'extérieur peut également servir à l'intérieur. Les mentions «W» ou «WA» sur la gaine du cordon indiquent que celui-ci peut servir à l'extérieur.
 - b. Les cordons de rallonge doivent être faits de conducteurs de calibre approprié (AWG ou calibre américain des fils) par mesure de sécurité et afin de prévenir les pertes de puissance et les surchauffes. Le numéro de calibre du fil est inversement

proportionnel à la capacité du cordon. Ainsi, un cordon de calibre 16 a une capacité supérieure à un cordon de calibre 18. Lorsqu'il est nécessaire d'utiliser plus d'un cordon de rallonge, veiller à ce que chaque cordon ait au moins le calibre minimal.

TABLEAU DES CALIBRES DE FILS MINIMUMS (AWG) POUR LES RALLONGES

VALEUR NOMINALE DE LA PLAQUE SIGNALÉTIQUE A – 0 – 10,0

Longueur de rallonge totale (pi)	0 à 25	26 à 50	51 à 100	101 à 150
	(0 à 7,6 m)	(7,6 à 15,2 m)	(15,2 à 30,4 m)	(30,4 à 45,7 m)
Calibre du fil	18	16	16	14

9. Utiliser seulement le chargeur fourni pour charger l'outil.
10. Utiliser seulement un chargeur pour charger.
11. Ne pas tenter d'ouvrir le chargeur ni l'outil. L'utilisateur ne peut remplacer aucune pièce interne. En confier la réparation au personnel d'un centre de service Black & Decker autorisé.
12. NE PAS incinérer l'ensemble de piles même s'il est très endommagé ou complètement à plat.
13. Ne pas incinérer l'ensemble de piles. La chaleur des flammes peut le faire exploser. Il peut se produire une légère fuite du liquide excitateur des piles dans des conditions extrêmes. Il ne s'agit pas d'une défaillance. Toutefois, si ce liquide atteint la peau, faire ce qui suit.
 - a. Laver immédiatement à l'eau et au savon.
 - b. Neutraliser à l'aide d'un acide doux comme du jus de citron ou du vinaigre.
 - c. Si le liquide excitateur atteint les yeux, rincer immédiatement à l'eau claire pendant au moins dix minutes et consulter un médecin.

NOTE AU MÉDECIN : Il s'agit d'une solution d'hydrogène de potassium à 25-35 p. 100.

IMPORTANTES MESURES DE SÉCURITÉ RELATIVES AU CHARGEMENT

PROCEDURE DE RECHARGE LE BLOC-PILE N'EST PAS COMPLÈTEMENT CHARGÉ EN USINE. CHARGE BLOC-PILE PENDANT AU MOINS 9 HEURES AVANT UTILISATION.

Le chargeur est conçu pour être branché dans une prise domestique standard de 120 volts et de 60 Hz.

1. Brancher le chargeur dans une prise électrique standard de 120 volts, 60 Hz (**Fig. A**).
2. Glisser le chargeur sur le bloc-piles comme le montre la **figure B**, puis laisser le bloc-piles se charger pendant **9 heures** la première fois. Après la première charge, dans le cas d'une utilisation normale, le bloc-piles devrait se recharger entièrement en **6 à 9 heures**.
 - 2 a) Durant la charge, le voyant DEL vert s'allume.
 - 2 b) Lorsque la charge est terminée, le voyant DEL vert s'éteint.
3. Débrancher le chargeur, puis enlever le bloc-piles. Insérer le bloc-piles dans l'outil de manière à ce qu'il s'enclenche en position.

REMARQUE : pour retirer le bloc-piles, appuyer sur le bouton de dégagement au dos du bloc-piles, puis faire glisser ce dernier (**Fig. 3**).

NOTES IMPORTANTES RELATIVES AU CHARGEMENT

1. Après une utilisation normale, le chargement complet du bloc-pile prend de 6 à 9 heures. Lorsque le bloc-pile est complètement à plat, cela peut prendre jusqu'à 9 heures. Le bloc-pile n'est pas chargé à sa sortie de l'usine. Avant de s'en servir, il faut donc le charger pendant au moins 9 heures.
2. NE PAS charger le bloc-pile lorsque la température ambiante est inférieure à 4.5 °C (40 °F) ou supérieure à 40.5 °C (105 °F). Cette mesure est importante et elle prévient de graves

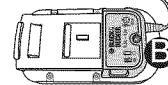
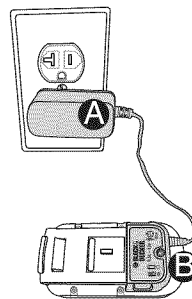

dommages aux blocs-piles. On optimise la durée et le rendement du bloc-pile lorsqu'on le charge à une température ambiante d'environ 24 °C (75 °F).

3. Le chargeur peut émettre des sons et devenir chaud au toucher pendant le chargement. Cette situation est normale et ne pose aucun problème.
4. Lorsque le bloc-pile n'est pas bien chargé, faire ce qui suit. (1) Vérifier l'alimentation de la prise en y branchant une lampe ou un autre appareil. (2) Vérifier si la prise est reliée à un interrupteur pour l'éclairage qui met la prise hors circuit lorsqu'on éteint les lumières. (3) Déplacer le bloc-pile et le chargeur dans un endroit où la température ambiante se situe entre 4,5 °C (40 °F) et 40,5

°C (105 °F). (4) Si le problème persiste, il faut confier le bloc-pile et le chargeur au personnel du centre de service Black & Decker de la région. Consulter la rubrique «Outils électriques» des Pages Jaunes.

5. Il faut charger la pile lorsqu'elle ne fournit plus la puissance nécessaire pour effectuer les tâches avec autant de facilité qu'auparavant. **NE PLUS SE SERVIR** de l'outil lorsque le bloc-pile est à plat.
6. Le bloc-pile atteint son rendement optimal après cinq cycles de chargement dans des conditions d'utilisation normales. Il n'est pas nécessaire que le bloc-pile soit complètement à plat pour le recharger. Une utilisation normale consiste en la meilleure manière de décharger et de recharger les piles.

RECOMMANDATIONS D'ENTREPOSAGE

1. Ranger l'outil :
 - a.) après avoir extrait le bloc-piles et l'avoir mis sur le chargeur
 - b.) dans un endroit frais et sec à l'écart des rayons directs du soleil et de la chaleur ou du froid excessif(ve);
 - c.) hors de la portée des enfants.
2. Pour un entreposage prolongé (comme au cours de la période hivernale), charger complètement le bloc-piles puis le retirer du chargeur. Le charger de nouveau au printemps, avant toute utilisation.

ENSEMBLE DE PILES DANS LE CHARGEUR

Il n'est pas dangereux de laisser le bloc-piles dans le chargeur durant une longue période de temps. Le chargeur est doté d'un mode d'entretien qui donne suffisamment de charge au bloc-piles pour que celui-ci demeure chargé. Toutefois, si l'on ne prévoit pas d'utiliser l'outil durant plus de 30 jours, débrancher le chargeur et ranger le bloc-piles dans un endroit frais et sec.

REMARQUE : Le bloc-piles perdra sa charge une fois retiré du chargeur. Si le bloc-piles n'a pas été maintenu chargé (charge d'entretien), il peut être nécessaire de le recharger avant de l'utiliser. Un bloc-piles peut perdre sa charge s'il est laissé dans un chargeur qui n'est pas branché à une source de c.a. appropriée.

INSERTION ET RETRAIT DU BLOC-PILES DE L'OUTIL

MISE EN GARDE :

S'assurer que le bouton de verrouillage est bien engagé pour empêcher l'utilisation de l'interrupteur lors de la pose et du retrait du bloc-piles.

INSTALLATION DU BLOC-PILES : Insérer le bloc-piles dans l'outil de manière à entendre un dé clic (**figure C**).

RETRAIT DU BLOC-PILES : Enfoncer le bouton de dégagement du bloc-piles situé au dos du bloc-piles, puis retirer le bloc-piles de l'outil (**figure C**).

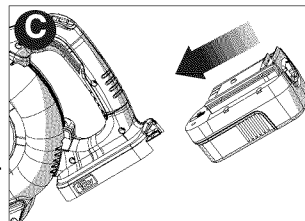

ASSEMBLAGE DU TUBE

NOTE : S'assurer que le souffleur est hors tension et que la pile est enlevée avant d'y fixer ou d'en retirer les tubes de balai mécanique.

Assembler le tube intérieur au balai mécanique en l'alignant avec le boîtier du balais de la manière illustrée à la **figure D**. Pousser le tube dans le boîtier jusqu'à ce que le bouton de verrouillage s'engage dans le trou de blocage du tube. Refaire le même processus pour le tube extérieur.

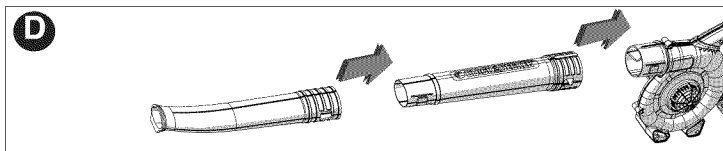

INTERRUPTEUR

On se sert de l'interrupteur en actionnant le levier d'un côté ou de l'autre. Les positions de marche (ON) et d'arrêt (OFF) sont moulées à même le boîtier en plastique de l'outil (fig. F).

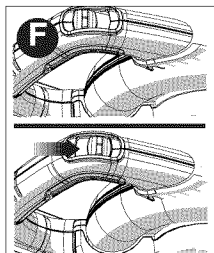

MISE EN GARDE : NE PAS POINTER L'ORIFICE DE SORTIE DE L'OUTIL VERS SOI NI VERS D'AUTRES PERSONNES.

FONCTIONNEMENT

MISE EN GARDE : Toujours porter des lunettes de sécurité. Porter un masque filtrant lorsque les travaux produisent de la poussière. Il est conseillé de porter des gants, des pantalons et des chaussures robustes. Éloigner les cheveux longs et les vêtements amples des ouvertures et des pièces en mouvement. L'OUTIL N'EST PAS RECOMMANDÉ POUR UNE UTILISATION COMMERCIALE.

UTILISATION

Saisir l'outil d'une main (fig. E) et y exercer un mouvement latéral de va-et-vient en gardant l'ajutage à plusieurs pouces du sol. Avancer lentement en laissant la pile de débris accumulés devant soi.

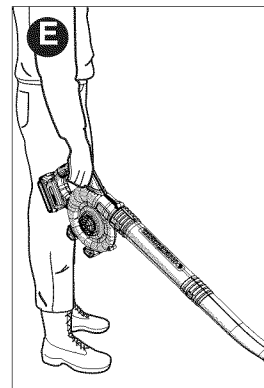

ENTRETIEN

- NETTOYAGE ET ENTREPOSAGE
DÉBRANCHER L'OUTIL!

MISE EN GARDE :

NE JAMAIS VERSER NI PULVÉRISER DE L'EAU SUR L'OUTIL POUR LE NETTOYER.

Utiliser seulement un savon doux et un chiffon humide pour nettoyer l'outil. S'assurer de ne jamais laisser de liquide s'infiltrer à l'intérieur de l'outil; ne jamais immerger ce dernier.

Il faut ranger l'outil dans un endroit sec. Ne pas entreposer l'outil à proximité d'engrais ou de produits chimiques; cela pourrait causer la corrosion prématurée des pièces métalliques.

Le recyclage des piles rechargeables et le sceau SRPRC^{MC}



RBRC™ (Société de recyclage des piles rechargeables) Ce sceau apposé sur la pile au nickel-cadmium (ou sur le bloc-piles) indique que les coûts de recyclage de cette pile (ou de ce bloc-piles) à la fin de sa vie utile ont déjà été payés par Black & Decker. Dans certaines régions, il est illégal de jeter les piles au nickel-cadmium déchargées dans les poubelles ou dans le système municipal de cueillette des résidus solides. Le programme de la RBRC représente donc une alternative écologique. La RBRC, en collaboration avec Black & Decker et d'autres utilisateurs de piles, a établi aux États-Unis et au Canada des programmes facilitant la cueillette

des piles au nickel-cadmium déchargées. Black & Decker encourage ses clients à protéger l'environnement et à conserver les ressources naturelles, et ce, en retournant les piles au nickel-cadmium déchargées à un centre de réparation Black & Decker autorisé ou à un détaillant local pour qu'elles soient recyclées. On peut aussi communiquer avec le centre local de recyclage pour savoir où déposer les piles déchargées ou composer le numéro **1-800-8-BATTERY**.

Cet appareil est conforme aux dispositions du paragraphe 15 des règlements de la FCC. Son fonctionnement est régi par les deux conditions suivantes :

(1) Cet appareil ne peut pas causer d'interférence nuisible et (2) cet appareil doit accepter toutes les interférences reçues, y compris celles qui risquent d'en gêner le fonctionnement. **REMARQUE** : ce matériel a été testé et a été déclaré conforme aux limites en vigueur concernant les dispositifs numériques de classe B, en vertu de la partie 15 de la réglementation FCC. Ces limites visent à assurer une protection raisonnable contre tout brouillage nuisible dans une installation résidentielle. Ce matériel produit, consomme et peut émettre une énergie de radiofréquence et, s'il n'est pas installé et utilisé conformément aux directives qui l'accompagnent, il peut entraîner un brouillage nuisible des communications radio. Cependant, nous ne garantissons pas l'absence de brouillage dans tous les types d'environnement. Si, après avoir effectué une vérification en mettant l'appareil hors tension puis sous tension, l'utilisateur s'aperçoit que ce matériel provoque un brouillage nuisible à la réception des signaux de radio ou de télévision, il lui faudra essayer de corriger ce brouillage en prenant une ou plusieurs des mesures ci-dessous :

- Réorienter ou repositionner l'antenne de réception.
- Éloigner le plus possible le matériel du récepteur.
- Brancher le matériel dans une prise électrique située sur un circuit différent de celui du récepteur.
- Consulter le distributeur ou un technicien radio/télévision expérimenté pour obtenir de l'aide.

Tout changement ou toute modification à cet appareil qui n'est pas expressément approuvé par l'institution responsable de la conformité peut faire annuler le droit de l'utilisateur d'utiliser ce matériel. Cet appareil numérique de la classe B est conforme à la norme NMB-003 du Canada.

Problème

- L'appareil refuse de démarrer.

- La pile ne se charge pas.

DEPANNAGE

Cause possible

- Mauvaise installation de la batterie.
- Pile non chargée.

- Pile non insérée dans le chargeur.

- Chargeur non branché.

- Température ambiante trop chaude ou froide.

Solution possible

- Vérifier l'installation de la batterie.
- Vérifier les exigences de charge pour la pile.
- Insérer la pile dans le chargeur de sorte que le voyant DEL vert apparaisse.
- Brancher le chargeur dans une prise qui fonctionne. Se reporter à la rubrique « Remarques importantes de chargement » pour plus de renseignements.
- Vérifier le courant à la prise en branchant une lampe ou un autre appareil électrique.
- Vérifier si la prise est reliée à un interrupteur qui coupe le courant au moment d'éteindre la lumière
- Déplacer le chargeur et l'outil à une température ambiante de plus de 4,5 °C (40 °F) ou sous les 40,5 °C (105 °F).

Pour de l'aide avec l'outil, consulter notre site Web www.blackanddecker.com pour l'emplacement du centre de réparation le plus près ou communiquer avec l'assistance BLACK & DECKER au **1-800-544-6986**.

IMPORTANT

Pour assurer la SÉCURITÉ et la FIABILITÉ du produit, n'en confier les réparations, l'entretien et le réglage qu'au personnel des centres de services autorisés qui n'utilisent que des pièces de rechanges identiques.

INFORMATION SUR LES REPARATIONS

Tous les centres de réparation Black & Decker sont dotés de personnel qualifié en matière d'outillage électrique; ils sont donc en mesure d'offrir à leur clientèle un service efficace et fiable. Que ce soit pour un avis technique, une réparation ou des pièces de rechange authentiques installées en usine, communiquer avec l'établissement Black & Decker le plus près de chez vous. Pour trouver l'établissement de réparation de votre région, consulter le répertoire des Pages jaunes à la rubrique « Outils électriques » ou composer le numéro suivant : **1-800-544-6986** ou consulter le site www.blackanddecker.com

GARANTIE COMPLETE DE DEUX ANS POUR UNE UTILISATION DOMESTIQUE

Black & Decker (É.-U.) Inc. garantit ce produit pour une durée de deux ans contre tout défaut de matériau ou de fabrication. Le produit défectueux sera remplacé ou réparé sans frais de l'une des deux façons suivantes :

La première façon consiste en un simple échange chez le détaillant qui l'a vendu (pourvu qu'il s'agisse d'un détaillant participant). Tout retour doit se faire durant la période correspondant à la politique d'échange du détaillant (habituellement, de 30 à 90 jours après l'achat). Une preuve d'achat peut être requise. Vérifier auprès du détaillant pour connaître sa politique concernant les retours hors de la période définie pour les échanges.

La deuxième option est d'apporter ou d'envoyer le produit (transport

payé d'avance) à un centre de réparation autorisé ou à un centre de réparation de Black & Decker pour faire réparer ou échanger le produit, à notre discrétion. Une preuve d'achat peut être requise. Les centres Black & Decker et les centres de service autorisés sont répertoriés dans les pages jaunes, sous la rubrique « Outils électriques ».

Cette garantie ne s'applique pas aux accessoires. Cette garantie vous accorde des droits légaux spécifiques et vous pourriez avoir d'autres droits qui varient d'un État ou d'une province à l'autre. Pour toute question, communiquer avec le directeur du centre de réparation Black & Decker le plus près de chez vous. Ce produit n'est pas destiné à un usage commercial.

REMPACEMENT GRATUIT DES ÉTIQUETTES

D'AVERTISSEMENT : si les étiquettes d'avertissement deviennent illisibles ou sont manquantes, composer le **1-800-544-6986** pour en obtenir le remplacement gratuit.

Imported by / Importé par
Black & Decker Canada Inc.
100 Central Ave.
Brockville (Ontario) K6V 5W6

Voir la rubrique "Outils électriques"
des Pages Jaunes
pour le service et les ventes.





MODE D'EMPLOI BALAI SANS FIL DE 18 VOLTS

Catálogo N° NSW18

Gracias por elegir Black & Decker!
Visite www.BlackandDecker.com/NewOwner
para registrar su nuevo producto.

LEA EL MANUAL ANTES DE DEVOLVER ESTE PRODUCTO POR CUALQUIER MOTIVO:

Si tiene una consulta o algún inconveniente con su producto Black & Decker, visite
[HTTP://WWW.BLACKANDDECKER.COM/INSTANTANSWERS](http://WWW.BLACKANDDECKER.COM/INSTANTANSWERS)
para obtener respuestas instantáneas las 24 horas del día.

Si no encuentra la respuesta o no tiene acceso a Internet, llame al **1-800-544-6986** de
lunes a viernes de 8 a.m. a 5 p.m. hora del Este para hablar con un agente.

Cuando llame, tenga a mano el número de catálogo.

INFORMACION CLAVE QUE DEBE SABER:

- Antes de operar la unidad, asegúrese de que el montaje del tubo del barredor esté asegurado en su sitio.
- Cargue la batería durante 9 horas antes de intentar usar su barredor.

CONSERVE ESTE MANUAL PARA FUTURAS CONSULTAS.

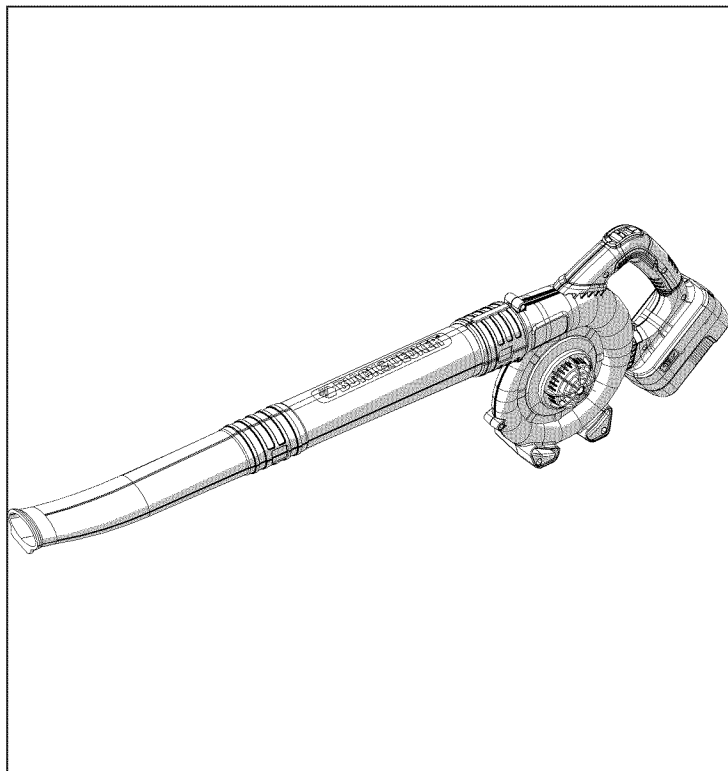

ÍNDICE

Normas de seguridad: Definiciones	21
Importante Normas de seguridad	21
Componentes.....	23
Instrucciones de seguridad importantes para cargadores de baterías	23
Instrucciones de seguridad importantes para paquetes de baterías	24
Procedimiento de carga	25
Instalación/Extracción del paquete de baterías	26
Ensamblaje	26
Operación	26
Mantenimiento	27
Información de mantenimiento	27
Detección de problemas	29
Garantía completa de dos años para uso doméstico	30

PAUTAS DE SEGURIDAD/DEFINICIONES

Es importante que lea y comprenda este manual. La información que contiene se relaciona con la protección de SU SEGURIDAD y la PREVENCIÓN DE PROBLEMAS. Los símbolos que siguen se utilizan para ayudarlo a reconocer esta información.

⚠ PELIGRO: indica una situación de peligro inminente que, si no se evita, provocará la muerte o lesiones graves.

⚠ ADVERTENCIA: indica una situación de peligro potencial que, si no se evita, provocará la muerte o lesiones graves.

⚠ PRECAUCIÓN: indica una situación de peligro potencial que, si no se evita, provocará lesiones leves o moderadas.

AVISO: utilizado sin el símbolo de alerta de seguridad indica una situación de peligro potencial que, si no se evita, puede provocar daños en la propiedad.

ADVERTENCIAS IMPORTANTES DE SEGURIDAD E INSTRUCCIONES

⚠ **ADVERTENCIA:** PARA REDUCIR EL RIESGO DE LESIONES

- Antes de cualquier uso, asegúrese que cualquier persona que vaya a utilizar esta herramienta lea y comprenda todas las instrucciones de seguridad y la información contenida en este manual.
- Conserve estas instrucciones y repáselas con frecuencia antes de usar la herramienta e instruir a otras personas.
- No apunte la descarga de la herramienta a sí mismo o a terceras personas.
- Conserve el cabello largo y las ropas flojas alejados de aberturas y partes móviles.

⚠ ADVERTENCIA: Siempre que utilice herramientas eléctricas debe seguir ciertas precauciones básicas de seguridad, a fin de reducir los riesgos de incendio, choque eléctrico y lesiones personales, entre las que se encuentran las siguientes.

⚠ ADVERTENCIA: Parte del polvo originado por este producto contiene químicos que en el Estado de California se consideran como causantes de cáncer, defectos congénitos u otros daños reproductivos. Algunos ejemplos de estos químicos son:

- compuestos en fertilizantes
 - compuestos en insecticidas, herbicidas y pesticidas
 - arsénico y cromo de madera tratada químicamente
- Para reducir su exposición a estos químicos, utilice equipo de seguridad aprobado como máscaras contra polvo diseñadas específicamente para filtrar partículas microscópicas.

LEA Y COMPRENDA TODAS LAS INSTRUCCIONES ANTES DE USAR.

ADVERTENCIAS DE SEGURIDAD E INSTRUCCIONES PARA LA TODAS LAS HERRAMIENTAS

- **LEA** y comprenda todas las instrucciones.
- **UNA UNIDAD OPERADA A BATERÍAS** con baterías integradas o por separado, debe recargarse únicamente con el cargador específico para esa batería. Un cargador adecuado para un tipo de batería puede crear riesgo de incendio al utilizarse con otras baterías.
- **USE LA UNIDAD OPERADA A BATERÍAS ÚNICAMENTE** con la batería diseñada específicamente para ella. El uso de otras baterías puede crear riesgos de incendio.
- **EVITE** el encendido accidental. Asegúrese de que el interruptor esté en posición de apagado antes de insertar la batería. Transportar las unidades con el dedo en el interruptor, o insertar la batería en una unidad con el interruptor en posición de encendido propicia los accidentes.
- **NO** use la unidad si el interruptor no enciende y apaga. Una unidad que no puede controlarse con el interruptor es peligrosa y debe repararse.
- **DESCONECTE** la batería de la unidad o coloque el interruptor en posición de apagado antes de hacer cualquier ajuste, cambio de accesorios, o guardar la unidad. Dichas medidas de seguridad preventiva reducen el riesgo de encender la unidad accidentalmente.
- **SIEMPRE UTILICE PROTECCIÓN EN LOS OJOS** – Utilice gafas de seguridad en todo momento en el que esta herramienta esté en uso. Las gafas de seguridad están a su disposición con costo extra en el Centro de Servicio Black & Decker de su comunidad o en estaciones de servicio autorizado.
- **NO** coloque la salida del barredor cerca de sus ojos u oídos cuando esté en operación.
- **GUARDE LAS UNIDADES QUE NO EMPLEE.** Cuando no utilice la unidad, ésta deberá guardarse en un lugar seco y elevado o bajo llave, fuera del alcance de los niños.
- **NO SE SOBREEXTIENDA.** Conserve siempre bien apoyados los pies así como el equilibrio.
- **CUIDE LA UNIDAD.** Conserve limpia la unidad para que funcione mejor y de manera más segura. Siga las instrucciones para el mantenimiento apropiado.
- **NO** intente reparar el barredor. Para garantizar la seguridad y la confiabilidad del producto, las reparaciones el mantenimiento y los ajustes deben ser realizados por centros de servicio Black & Decker u otras organizaciones de servicio autorizado, que utilicen siempre refacciones Black & Decker.
- **NO** opere el barredor en atmósferas gaseosas o explosivas. Los motores en estas unidades producen chispas en condiciones normales, y estas chispas pueden originar la ignición de los vapores.
- **EVITE CONDICIONES AMBIENTALES PELIGROSAS** – No use herramientas eléctricas en lugares mojados o inundados.
- **ESTÉ ALERTA** – Concéntrese en lo que esté haciendo. Utilice el sentido común. No opere la herramienta si está cansado.
- **UTILICE LA UNIDAD ADECUADA** – No emplee esta unidad para ningún trabajo que no sea para el que está diseñada.
- **TENGA MUCHO CUIDADO** cuando limpie en escalones.
- **NO** deje el aparato cuando esté conectado. Desconéctelo de la toma de corriente cuando no esté en uso y antes de darle servicio.
- **NO** permita que se utilice como juguete. Se requiere atención cercana cuando se utilice por niños o cerca de ellos. No se recomienda para ser usada por niños.
- **NO** intente limpiar la unidad sin antes retirar la batería.
- **ÚSESE SOLAMENTE** como se describe en este manual. Solamente utilice los dispositivos recomendados por el fabricante.
- **NO** coloque ningún objeto en las aberturas. No se use con ninguna abertura bloqueada; consérvelas libres de polvo, pelusas y cualquier objeto que pueda reducir el flujo de aire.
- **CONSERVE** cabello, ropas flojas, dedos y demás partes del cuerpo alejados de aberturas y partes móviles.
- **NO** sumerja ninguna parte de la unidad en ningún líquido.
- **NO** maneje la clavija ni otra parte de la unidad con las manos húmedas.
- **CONSERVE A LOS NIÑOS, ESPECTADORES Y ANIMALES ALEJADOS** del área de trabajo, a un mínimo de 10 metros cuando encienda u opere la unidad.

- **REVISE EL ÁREA** antes de usar la unidad. Elimine todos los objetos duros como rocas, vidrios, alambres, etc., que puedan salir despedidos y por consiguiente, causar lesiones durante la operación.
- **UTILICE ÚNICAMENTE** el cargador suministrado por el fabricante para recargar.
- **TENGA MUCHO CUIDADO** al limpiar en escaleras.
- **NO** manipule el cargador, incluidos el enchufe y los terminales del mismo, con las manos húmedas.
- **NO CARGUE** la unidad al aire libre.
- **TENGA CUIDADO** al manejar las baterías para evitar que hagan corto con materiales conductores como anillos, pulseras y llaves. La batería o el conductor pueden sobrecalentarse y ocasionar quemaduras.
- **NO ABRA NI MUTILE** la batería. El electrolito liberado es corrosivo y puede causarle daños a sus ojos o a su piel. Puede ser tóxico en caso de ingestión.
- **INTERRUPTOR DE CIRCUITO CONTRA FALLAS EN TIERRA (GFCI)** debe proporcionar protección en los circuitos o tomas de corriente que se usarán con la desbrozadora. Existen tomas de corriente con protección GFCI integrada y pueden emplearse para esta medida de seguridad.

⚠ ADVERTENCIA: Para disminuir el riesgo de choque eléctrico, no se exponga a la lluvia, no se use sobre superficies mojadas. Guárdese bajo techo.

CONSERVE ESTAS INSTRUCCIONES

La etiqueta en su producto puede incluir los siguientes símbolos.

V	volts	A	amperes
Hz	hertz	W.....	watts
min	minutos	~	corriente alterna
===	corriente directa	no	velocidad sin carga
☐	construcción clase II	⊖	terminales de conexión a tierra
⚠	símbolo de alerta seguridad	.../min	revoluciones o reciprocaciones por minuto

COMPOSANTES

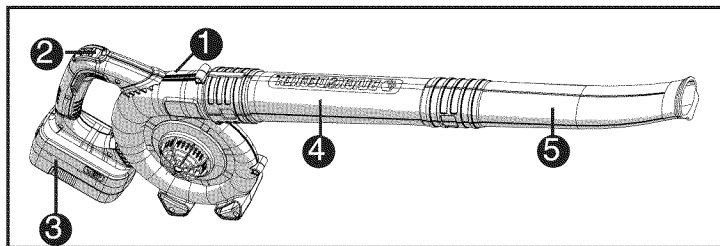

1. Escoba inalámbrica LSW120
2. Interruptor de encendido/apagado
3. Paquete de baterías
4. Tubo interior
5. Tubo exterior

INFORMACIÓN SOBRE EL CAPUCHÓN DE LA BATERÍA

Los capuchones para el almacenamiento y transporte de las baterías son suministradas para ser utilizadas mientras la batería se encuentre fuera de la herramienta o del cargador. Retire el capuchón antes de colocar la batería en el cargador o en la herramienta.

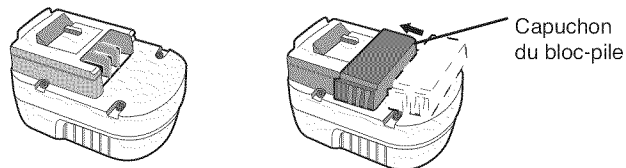

⚠ ADVERTENCIA: Riesgo de incendio. No guarde o transporte la batería de ninguna manera que

permita que los terminales expuestos de la batería entren en contacto con objetos metálicos. Por ejemplo, no coloque la batería en delantales, bolsillos, cajas de herramientas, cajas de juegos de productos, cajones, etc. con clavos, llaves, tornillos sueltos, etc. **Transportar baterías puede provocar incendios si los terminales de la batería entran en contacto accidentalmente con materiales conductores como llaves, monedas, herramientas de mano u objetos similares.** Las Normas para Materiales Peligrosos del Departamento de Transporte de los EE.UU. (HMR) concretamente prohíben transportar baterías comercialmente o en aviones (es decir, empacadas en maletas y equipaje de mano) A MENOS que estén debidamente protegidas de cortocircuitos. Por lo tanto, cuando transporte baterías individuales, asegúrese de que los terminales de la batería estén protegidos y bien aislados de materiales que puedan hacer contacto y causar un cortocircuito.

ADVERTENCIA E INSTRUCCIONES DE SEGURIDAD

CARGA DE LA BATERÍA

1. Este manual contiene instrucciones importantes sobre seguridad y operación.
2. Antes de usar el cargador de baterías, lea todas las instrucciones y marcas precautorias en (1) el cargador de baterías, (2) la batería, y (3) el producto que utiliza la batería.
3. **⚠ PRECAUCIÓN:** Para reducir el riesgo de lesiones, cargue únicamente baterías Black & Decker. Baterías de otros tipos pueden estallar ocasionando daños y lesiones personales.
4. No exponga el cargador a la lluvia o a la nieve.
5. El uso de dispositivos no recomendados o vendidos por Black & Decker puede resultar en riesgos de incendio, choque eléctrico o lesiones personales.
6. Para reducir el riesgo de dañar el cable o la clavija, tire de la clavija en lugar de tirar del cable para desconectar el cargador.
7. Asegúrese de colocar el cable de manera que no lo pisen, se tropiecen con él, o se someta a tensión o daños.
8. No deben utilizarse cables de extensión a menos que sea

absolutamente necesario. El uso de una extensión inapropiada puede resultar en riesgos de incendio, choque eléctrico o electrocución.

- a. Los cables con dos conductores pueden usarse con extensiones con dos o tres conductores. Deben utilizarse únicamente cables con cubierta cilíndrica, y recomendamos que estén aprobados por Underwriters Laboratories (U.L.) (que cumplan con la NOM en su caso). Si la extensión se usará fuera de casa, deberá ser apropiada para uso a la intemperie. Cualquier cable marcado para trabajo a la intemperie se puede utilizar bajo techo. Las siglas “W” o “WA” en la cubierta de la extensión significan que el cable es adecuado para usarse a la intemperie.
- b. Un cable de extensión debe tener el calibre adecuado (AWG o “American Wire Gauge”) por seguridad, y para evitar pérdida de potencia y sobrecalentamiento. Mientras menor sea el número del calibre del cable, mayor será la capacidad; esto es, un cable calibre 16 tiene mayor capacidad que uno con calibre 18. Cuando emplee más de una extensión, asegúrese de que cada una contenga por lo menos el calibre mínimo requerido.

TABLA DE MEDIDAS MINIMAS DE CONDUCTOR (AWG) PARA CABLES PROLONGADORES AMPERIOS SEGUN PLACA: 0 A 10

Longitud total del cable prolongador

	(en pies) 0-25	26-50	51-100	101-150
	(0-7,6 m)	(7,9-15,2 m)	(15,5-30,4 m)	(30,8-45,7 m)
Calibre del conductor	18	16	16	14

9. Utilice únicamente el cargador suministrado para recargar su unidad. El empleo de cualquier otro cargador podría dañar la batería o crear condiciones de peligro.
10. Utilice únicamente un cargador cuando recargue.
11. No intente abrir el cargador o la unidad. No hay partes susceptibles de ser reparadas por el usuario en el interior. Envíe la unidad a un centro de servicio autorizado Black & Decker.
12. NO incinere las baterías aún si están muy dañadas o completamente desgastadas.

13. No incinere las baterías. Pueden estallar con el fuego. Puede haber una pequeña fuga del líquido de las celdas de la batería bajo condiciones extremas de uso, carga o temperatura. Esto no implica fallas, sin embargo, si el sello exterior se rompe y el líquido fugado hace contacto con su piel:
- Lave rápidamente con agua y jabón.
 - Neutralice con un ácido leve como jugo de limón o vinagre.
 - Si el líquido de la batería se introduce en sus ojos, enjuáguelos con agua limpia durante un mínimo de 10 minutos y busque atención médica de inmediato.
- NOTA MÉDICA:** El líquido es una solución de 25 a 35% de hidróxido de potasio (potasa cáustica).

INSTRUCCIONES DE SEGURIDAD IMPORTANTES SOBRE LA CARGA

PROCEDIMIENTO DE CARGA

PAQUETE DE BATERÍAS NO VIENEN COMPLETAMENTE CARGADAS DE FÁBRICA. PAQUETE DE BATERÍAS DE CARGA DE AL MENOS 9 HORAS ANTES DE SU USO.

- Enchufe el cargador en cualquier tomacorriente estándar de 120 V, 60 Hz (**Figura A**).
 - Deslice el cargador sobre el paquete de baterías, como se muestra en la **Figura B** y deje que el paquete de baterías se cargue la primera vez durante **9 horas**. Después de la carga inicial, en condiciones de uso normal, el paquete de baterías debe cargarse completamente entre **6 y 9 horas**.
- 2 A) Durante la carga, el LED verde se encenderá.
2 B) Al completarse la carga, el LED verde se apagará.
- Desenchufe el cargador y retire el paquete de baterías.

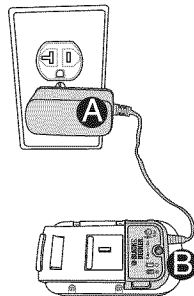

Coloque el paquete de baterías en la herramienta hasta que quede firme en su lugar.

NOTA: Para retirar el paquete de baterías, presione el botón de liberación en la parte trasera del mismo y deslicelo (**Figura 3**).

NOTAS IMPORTANTES SOBRE LA CARGA

- Después uso normal, su batería deberá quedar completamente cargada en 6 a 9 horas. Si la batería se ha agotado por completo, puede tomarle hasta 9 horas cargar completamente. Su batería viene de fábrica descargada. Antes de intentar usarla, deberá cargarlo durante horas.
- NO cargue la batería cuando la temperatura sea inferior a 5°C (40°F) o mayor a 41°C (105°F). Esto es importante y le evitará serios daños a la batería. Se pueden obtener mayor duración y mejor rendimiento si se carga la batería cuando la temperatura sea de aproximadamente de 24°C (75°F).
- Durante la carga, el cargador puede zumbar y calentarse al tacto. Esto es una condición normal y no indica ningún problema.
- Si la batería no carga apropiadamente — (1) revise la corriente en la toma conectando una lámpara u otro aparato. (2) Revise si la toma está conectada a un interruptor que corte la corriente al apagar las luces. (3) Lleve el cargador y la batería a un sitio en el que la temperatura esté entre 5°C (40°F) y 41°C (105°F). (4) Si la temperatura y la alimentación son adecuadas, y usted no consigue la carga correcta, lleve su herramienta al centro de servicio de su localidad. Consulte “herramientas eléctricas” en la sección amarilla del directorio telefónico.
- La batería deberá recargarse cuando deja de producir potencia suficiente en trabajos que se hicieron con facilidad anteriormente. **NO CONTINUE** usando la podadora con su batería en estas condiciones.
- La batería alcanzará su rendimiento óptimo después de 5 ciclos de uso normal. No hay necesidad de agotar la carga de la batería antes de cargarla de nuevo. El uso normal es el mejor método para descargar y recargar la batería.

RECOMENDACION PARA EL ALMACENAMIENTO

1. Almacene la herramienta:
 - a.) con la batería retirada y en el cargador;
 - b.) en un lugar fresco y seco, lejos de la luz del sol directa y el exceso de calor o frío;
 - c.) fuera del alcance de los niños.
2. En caso de almacenamiento prolongado, como durante el invierno, la batería debe cargarse completamente y luego retirarse del cargador. Debe cargarse nuevamente antes de usarla en la primavera.

DEJANDO LA BATERÍA EN EL CARGADOR

Está bien dejar cargando los paquetes de baterías durante períodos prolongados. El cargador cuenta con un modo de mantenimiento que le entrega suficiente carga a la batería para conservarla "completamente cargada". Sin embargo, si no se va a necesitar la herramienta durante más de 30 días, desenchufe el cargador y guarde la batería en un lugar fresco y seco.

NOTA: Un paquete de baterías perderá su carga cuando no está en el cargador. Si no ha dejado el paquete de baterías en carga de mantenimiento, es posible que deba cargarlo nuevamente antes de usarlo. Un paquete de baterías también podría perder su carga si se deja en un cargador que no esté conectado a un suministro de CA apropiado.

INSTALACION Y EXTRACCION DEL PAQUETE DE BATERIAS DE LA HERRAMIENTA

⚠ PRECAUCIÓN:

Asegúrese de que el botón de bloqueo esté trabado para evitar el accionamiento del interruptor antes de extraer o instalar la batería.

PARA INSTALAR EL PAQUETE DE

BATERIAS: Inserte el paquete de baterías en la herramienta hasta que se escuche un clic **figura C**.

PARA EXTRAER EL PAQUETE DE BATERIAS: Presione el botón de liberación de la batería, como se muestra en la **figura C**, y tire del paquete de baterías hasta extraerlo de la herramienta.

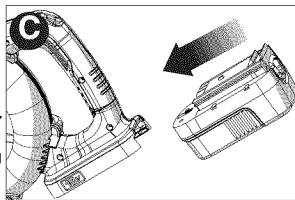

ENSAMBLAJE DEL TUBO

Para conectar el tubo interno al barredor, alinéelo con la cubierta del barredor como se muestra en la figura D. Empuje el tubo en la cubierta del barredor hasta que el botón de bloqueo se trabe en el orificio de bloqueo en el tubo. Repita este procedimiento para el tubo externo. Sujete el barredor con una mano como se muestra en la Figura E y barra de lado a lado con la boquilla a varios centímetros del suelo. Avance lentamente conservando los desechos enfrente de usted.

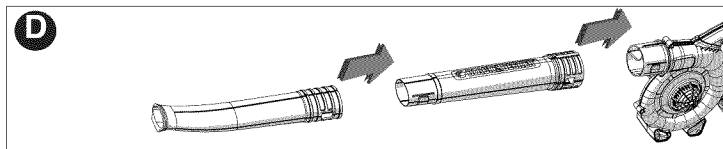

INTERRUPTOR

El interruptor puede operarse moviendo la palanca de lado a lado. Las posiciones de encendido y apagado "ON" y "OFF" están marcadas en la carcasa como se muestra en las **Figura F**.

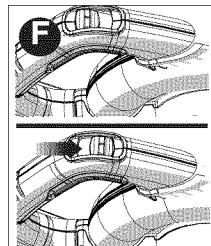

⚠ PRECAUCIÓN:

NO APUNTE LA DESCARGA DE LA HERRAMIENTA A SÍ MISMO O A TERCERAS PERSONAS

OPERACIÓN

⚠ **PRECAUCIÓN:** Siempre utilice gafas de seguridad, utilice una mascarilla si la operación produce polvo, se recomienda el empleo de guantes de goma y calzado grueso cuando trabaje a la intemperie. Conserve su cabello y ropas flojas lejos de aberturas y piezas móviles. ESTE BARREDOR ES ÚNICAMENTE PARA USO DOMÉSTICO.

NOTA: Asegúrese de que el interruptor esté en posición de apagado y la batería esté fuera antes de colocar o de retirar los tubos del barredor.

USO

Introduzca la herramienta con una mano (**Fig. E**) y llevar a un movimiento lateral de ida y vuelta, manteniendo la boquilla de varios centímetros del suelo. Se mueven lentamente, dejando el montón de escombros delante de él.

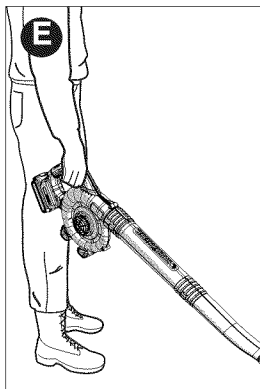

MANTENIMIENTO

• **LIMPIEZA Y GUARDADO ¡APAGUE LA HERRAMIENTA!**

⚠ PRECAUCIÓN: NO VACÍE O ROCÍE AGUA EN LA HERRAMIENTA.

Utilice únicamente jabón suave y un trapo húmedo para limpiar la herramienta. Nunca permita que se introduzcan líquidos en la herramienta; nunca sumerja ninguna parte de la herramienta en ningún líquido. Su barredor debe guardarse en un lugar seco. No guarde la herramienta sobre fertilizantes o productos químicos ni junto a ellos. Dicho almacenaje puede ocasionarle una rápida corrosión a las partes metálicas.

EL SELLO RBRC™

El sello RBRC™ en las baterías de níquel-cadmio indica que Black & Decker participa voluntariamente en un programa industrial para recolectar y reciclar estas baterías al término de su vida útil, cuando se retiran de servicio dentro de los Estados Unidos. El



programa RBRC™ proporciona una conveniente alternativa para el depósito en los lotes de basura municipales de las baterías de níquel-cadmio desgastadas, hecho que es ilegal en algunas regiones. Los pagos de Black & Decker a RBRC™ hacen más sencillo para usted deshacerse de sus baterías desgastadas con los distribuidores de baterías de níquel-cadmio de su localidad, o en los centros de servicio autorizado Black & Decker. También puede comunicarse al centro de reciclaje de su localidad para que le informen de los lugares a los que puede regresar las baterías desgastadas. La entrada de Black & Decker a este programa es parte de su compromiso para proteger nuestro medio ambiente y conservar los recursos naturales.

IMPORTANTE

Para garantizar la SEGURIDAD y la CONFIABILIDAD del producto, las reparaciones, el mantenimiento y los ajustes deberán efectuarse en centros de servicio autorizado u otras organizaciones de servicio calificado que utilicen siempre refacciones idénticas.

INFORMACION DE MANTENIMIENTO

Todos los Centros de servicio de Black & Decker cuentan con personal altamente capacitado dispuesto a brindar a todos los clientes un servicio eficiente y confiable en la reparación de herramientas eléctricas. Si necesita consejo técnico, reparaciones o piezas de repuesto originales de fábrica, póngase en contacto con el centro de servicio de Black & Decker más cercano a su domicilio. Para ubicar su centro de servicio local, consulte la sección "Herramientas eléctricas" (Tools-Electric) de las páginas amarillas, llame al **1-800-544-6986** o visite nuestro sitio www.blackanddecker.com.

GARANTÍA COMPLETA DE DOS AÑOS PARA USO EN EL HOGAR

Black & Decker (Estados Unidos) Inc. ofrece una garantía de dos años por cualquier defecto del material o de fabricación de este producto. El producto defectuoso se reparará o reemplazará sin costo alguno de dos maneras.

La primera opción, el reemplazo, es devolver el producto al comercio donde se adquirió (siempre y cuando se trate de un comercio participante). Las devoluciones deben realizarse conforme a la política de devolución del comercio (generalmente, entre 30 y 90 días posteriores a la venta). Le pueden solicitar comprobante de compra. Consulte en el comercio acerca de la política especial sobre devoluciones una vez excedido el plazo establecido.

La segunda opción es llevar o enviar el producto (con flete pago) a un Centro de servicio propio o autorizado de Black & Decker para su reparación o reemplazo según nuestro criterio. Le pueden solicitar el comprobante de compra. Los Centros de servicio autorizados y de propiedad de Black & Decker se detallan en la sección

“Herramientas eléctricas” (Tools-Electric) de las páginas amarillas de la guía telefónica.

Esta garantía no se extiende a los accesorios. Esta garantía le concede derechos legales específicos; usted puede tener otros derechos que pueden variar según el estado o la provincia. Si tiene alguna pregunta, comuníquese con el gerente del Centro de servicio de Black & Decker de su zona. Este producto no está diseñado para uso comercial.

AMÉRICA LATINA: esta garantía no se aplica a los productos que se venden en América Latina. Para los productos que se venden en América Latina, debe consultar la información de la garantía específica del país que viene en el empaque, llamar a la compañía local o visitar el sitio Web a fin de obtener esa información.

- **GARANTÍA BLACK & DECKER**
- **BLACK & DECKER WARRANTY**
- **SOLAMENTE PARA PROPOSITOS DE MEXICO**

Distributor Name · *Sello firma del distribuidor*

Date of purchase · *Fecha de compra*

Invoice No. · No. de factura

PRODUCT INFORMATION · IDENTIFICACION DEL PRODUCTO

Cat. No. · *Catalogo ó Modelo*

Serial Number · No. de serie

Name · *Nombre*

Last Name · Apellido

Address · *Dirección*

City · *Ciudad*

State · Estado

Postal Code · *Código Postal*

Country · País

Telephone · *No. Teléfono*

DETECCION DE PROBLEMAS

Problema

- La unidad no enciende.

- La batería no carga.

Causa posible

- La batería no está bien instalada.
- La batería no carga.

- La batería no está insertada en el cargador.
- El cargador no está enchufado.

- Temperatura ambiental demasiado caliente o demasiado fría

Solución posible

- Verifique la instalación de la batería.
- Verifique los requisitos de carga de la batería.

- Inserte la batería en el cargador hasta que se encienda la luz verde (LED).
- Enchufe el cargador en un tomacorriente que funcione. Para conocer más detalles, consulte "Notas importantes sobre la carga".
- Controle la corriente del tomacorriente enchufando una lámpara u otro artefacto.
- Verifique si el tomacorriente está conectado a un interruptor que corta la energía cuando usted apaga la luz.
- Mueva el cargador y la herramienta a un ambiente con una temperatura superior a 4.5 °C (40 °F) o inferior a 40.5 °C (105 °F).

Solamente para Propósitos de México

Para conocer la ubicación del centro de servicio más cercano a fin de recibir ayuda con su producto, visite nuestro sitio Web www.blackanddecker.com.mx o llame a la línea de ayuda BLACK & DECKER al **01 800 847 2309/01 800 847 2312**.

2 AÑOS DE GARANTÍA

Este producto cuenta con dos años de garantía a partir de la fecha de compra contra cualquier defecto de su funcionamiento, así como cualquier falla debido a materiales empleados para su fabricación o mano de obra defectuosa. Nuestra garantía incluye la reparación o reposición del producto y/o componentes sin cargo alguno para el cliente incluyendo la mano de obra, esta incluye los gastos de trasportación erogados para lograr cumplimiento de esta garantía en los domicilios diversos señalados.

Para hacer efectiva esta garantía deberá presentar su herramienta y esta póliza sellada por el establecimiento comercial donde se adquirió el producto. Nos comprometemos a entregar el producto en un lapso no mayor a 30 días hábiles contados a partir de la fecha de recepción del mismo en nuestros talleres de servicio autorizados.

ESTA GARANTÍA NO APLICA CUANDO:

El producto se hubiese utilizado en condiciones distintas a las normales.

El producto no hubiese sido operado de acuerdo con el instructivo de uso que se acompaña.

El producto hubiese sido alterado o reparado por personas no autorizadas por nosotros.

Importador: Black & Decker S.A. de .C.V.
Bosque de Cidros Acceso Radiatas No.42
3ra.Seccion de Bosques de las lomas
C.P.05120, Mexico, D.F. Tel: (01 55) 5326 7100

SOLAMENTE PARA PROPOSITOS DE MEXICO

Grupo Realsa en herramientas, S.A. de C.V.

Súper Manzana 69 MZ.01 Lote 30
(Av. Torcasita)
Col. Puerto Juárez
Cancún, Quintana Roo
Tel. 01 998 884 72 27

Ferre Pat de Puebla, S.A. de C.V.

16 de Septiembre No. 6149
Col. El Cerrito
Puebla, Puebla
Tel. 01 222 264 12 12

Ferre Pat de Puebla, S.A. de C.V.

Ejército Mexicano No. 15
Col. Ejido 1ro. de Mayo
Boca del Río, Veracruz
Tel. 01 229 167 89 89

Servicio de Fabrica Black & Decker, S.A. de C.V.

Lázaro Cardenas No. 18
Col. Obrera
Distrito Federal
Tel. 55 88 95 02

Representaciones Industriales

Robles, S.A. de C.V.

Tezomoc No. 89
Col. La Preciosa
Distrito Federal
Tel. 55 61 86 82

Gpo. Comercial de Htas. y

Refacciones de Occidente, S.A. de C.V.

Av. La Paz No. 1779
Col. Americana, S. Juárez
Guadalajara, Jalisco
Tel. 01 33 38 25 69 78
Herramientas y Equipos

Profesionales

Av. Colón 2915 Ote.
Col. Francisco I. Madero
Monterrey, Nvo. León
Tel. 01 81 83 54 60 06

Htas. Portátiles de Chihuahua, S.A. de C.V.

Av. Universidad No. 2903
Col. Fracc. Universidad
Chihuahua, Chihuahua
Tel. 01 614 413 64 04

Fernando González Armenta

Bolivia No. 605
Col. Felipe Carrillo Puerto
Cd. Madero, Tampico
Tel. 01 833 221 34 50

Perfiles y Herramientas de Morelia

Gertrudis Bocanegra No. 898
Col. Ventura Puente
Morelia, Michoacán
Tel. 01 443 313 85 50

Enrique Robles

Av. de la Solidaridad No. 12713
Col. La Pradera
Irapuato, Guanajuato
Tel. 01 462 626 67 39

Hernández Martínez Jeanette

Prolongación Corregidora Nte. No. 1104
Col. Arboledas
Queretaro, Qro.
Tel. 01 442 245 25 80

**PARA OTRAS LOCALIDADES
LLAME AL 01 800 847 2309 o 01
800 847 2312.**

**Vea “Herramientas
eléctricas (Tools-Electric)”
– Páginas amarillas –
para Servicio y ventas**



BLACK & DECKER S.A. DE C.V.
BOSQUES DE CIDROS ACCESO RADIATAS NO. 42
COL. BOSQUES DE LAS LOMAS.
05120 MEXICO, D.F.
TEL. (01 55) 5326 7100
01 800 847 2309/01 800 847 2312

Cat. No. NSW18
Copyright© 2011 Black & Decker

Form No. 90574540

November 2011
Printed in China

