

# SEARS Operator's Manual

## CRAFTSMAN<sup>®</sup> 2.4 cu. in./40cc 2-Cycle GASOLINE CHAIN SAW

Model No.

**358.351081 – 18 In. Bar**

**358.351161 – 16 In. Bar**

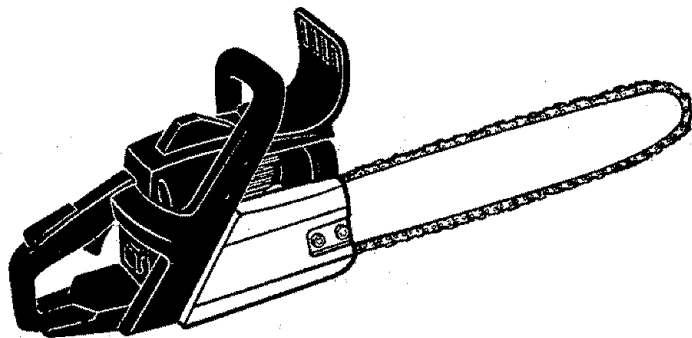

For answers to your  
questions about this product:  
Call 7 am–7 pm, Mon–Sat;  
Sun, 10 am–7 pm

**1-800-235-5878**

### ▲ WARNING:

Read and follow all  
Safety Rules and Operating  
Instructions before first use  
of this product.

Sears, Roebuck and Co., Hoffman Estates, IL 60179 USA

SAFETY

ASSEMBLY

OPERATION

MAINTENANCE

PARTS LIST

ESPAÑOL

## TABLE OF CONTENTS

Warranty	2	Service and Adjustments	14
Safety Rules	2	Storage	16
Assembly	5	Trouble Shooting Chart	17
Operation	6	Spanish	22
Maintenance	11	Parts & Ordering	Back

## WARRANTY STATEMENT

### FULL ONE YEAR WARRANTY ON CRAFTSMAN® GAS CHAIN SAW

For one year from the date of purchase, when this Craftsman Gas Chain Saw is maintained, lubricated and tuned-up according to the owner's manual, Sears will repair, free of charge, any defect in material or workmanship.

This warranty excludes the bar, chain, spark plug and air filter, which are expendable parts, and become worn during normal use.

If this Gas Chain Saw is used for commercial or rental purposes, this warranty applies for 30 days from the date of purchase.

WARRANTY SERVICE IS AVAILABLE BY RETURNING THIS CHAIN SAW TO THE NEAREST SEARS SERVICE CENTER IN THE UNITED STATES.

This warranty gives you specific legal rights, and you may also have other rights which vary from state to state.

Sears, Roebuck and Co., D/817 WA, Hoffman Estates, IL 60179

## SAFETY RULES

**WARNING:** Always disconnect spark plug wire when making repairs except for carburetor adjustments. Because a chain saw is a high-speed woodcutting tool, careless or improper use of this tool can cause serious injury.

### PLAN AHEAD

- Restrict the use of your saw to adult users who understand and can follow the safety rules, precautions, and operating instructions found in this manual.

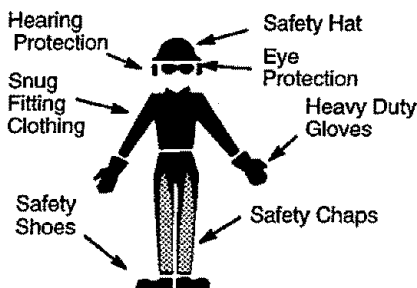

- Wear protective gear. Always use steel-toed safety footwear with non-slip soles; snug-fitting clothing; heavy-

duty, non-slip gloves; eye protection such as non-fogging, vented goggles or face screen; an approved safety hard hat; and sound barriers (ear plugs or mufflers) to protect your hearing. Regular users should have hearing checked regularly as chain saw noise can damage hearing. Secure hair above shoulder length.

- Keep all parts of your body away from the chain when the engine is running.
- Keep children, bystanders, and animals at least 30 feet (10 Meters) away from the work area when starting saw.
- Do not handle or operate a chain saw when you are fatigued, ill, or upset, or if you have taken alcohol, drugs, or medication. You must be in good physical condition and mentally alert. If you have any condition that might be aggravated by strenuous work, check with doctor before operating.
- Do not start cutting until you have a clear work area, secure footing, and especially if you are felling a tree, a retreat path.

## OPERATE YOUR SAW SAFELY

- Do not operate with one hand. Serious injury to the operator, helpers, or bystanders may result from one-handed operation. A chain saw is intended for two-handed use.
- Operate the chain saw only in a well-ventilated outdoor area.
- Do not operate saw from a ladder or in a tree, unless you are specifically trained to do so.
- Make sure the chain will not make contact with any object while starting the engine. Never try to start the saw when the guide bar is in a cut.
- Do not put pressure on the saw at the end of the cut. Applying pressure can cause you to lose control when the cut is completed.
- Stop the engine before setting the saw down.
- Hand carry saw only when engine is stopped. Carry with muffler away from body; guide bar & chain projecting behind you; guide bar preferably covered with a scabbard.

## MAINTAIN YOUR SAW IN GOOD WORKING ORDER

- Have all chain saw service performed by a qualified service dealer except the items listed in the maintenance section of this manual.
- Make certain the saw chain stops moving when the throttle trigger is released. For correction, refer to "Carburetor Adjustments."
- Keep the handles dry, clean, and free from oil or fuel mixture.
- Keep caps and fasteners securely tightened.
- Use only Craftsman accessories and replacement parts as recommended. Never modify your saw.

## HANDLE FUEL WITH CAUTION

- Do not smoke while handling fuel or while operating the saw.
- Eliminate all sources of sparks or flame in the areas where fuel is mixed or poured.
- Mix and pour fuel in an outdoor area and use an approved, marked container for all fuel purposes. Wipe up all fuel spills before starting saw.
- Move at least 10 feet (3 meters) from fueling site before starting.
- Turn the engine off and let saw cool in a non-combustible area, not on dry

leaves, straw, paper, etc. Slowly remove fuel cap and refuel unit.

- Store the unit and fuel in a cool, dry well ventilated space where fuel vapors cannot reach sparks or open flames from water heaters, electric motors or switches, furnaces, etc.

## GUARD AGAINST KICKBACK

**WARNING:** Rotational Kickback can occur when the moving chain contacts an object at the upper portion of the tip of the guide bar. Contact at the upper portion of the tip of the guide bar can cause the chain to dig into the object, which stops the chain for an instant. The result is a lightning fast, reverse reaction which kicks the guide bar up and back toward the operator.

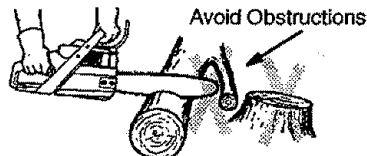
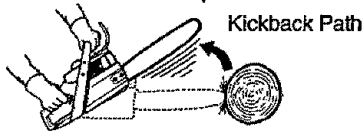

Clear The Working Area

Pinch-Kickback and Pull-In occur when the chain is suddenly stopped by being pinched, caught, or by contacting a foreign object in the wood. This sudden stopping of the chain results in a reversal of the chain force used to cut wood and causes the saw to move in the opposite direction of the chain rotation. Pinch-Kickback drives the saw straight back toward the operator. Pull-In pulls the saw away from the operator.

## REDUCE THE CHANCE OF KICKBACK

- Recognize that kickback can happen. With a basic understanding of kickback, you can reduce the element of surprise which contributes to accidents.
- Never let the moving chain contact any object at the tip of the guide bar.
- Keep the working area free from obstructions such as other trees, branches, rocks, fences, stumps, etc. Eliminate or avoid any obstruction

that your saw chain could hit while cutting.

- Keep saw chain sharp and properly tensioned. A loose or dull chain can increase the chance of kickback. Follow manufacturer's chain sharpening and maintenance instructions. Check tension at regular intervals, but never with engine running. Make sure the bar clamp nuts are securely tightened.
- Begin and continue cutting at full speed. If the chain is moving at a slower speed, there is greater chance of kickback occurring.
- Use extreme caution when re-entering a cut.
- Do not attempt cuts starting with the tip of the bar (plunge cuts).
- Watch for shifting logs or other forces that could close a cut and pinch or fall into chain.
- Use the specified Reduced-Kickback Guide Bar and Low-Kickback Chain.

#### Avoid Pinch-Kickback:

- Be extremely aware of situations or obstructions that can cause material to pinch the top of or otherwise stop the chain.
- Do not cut more than one log at a time.
- Do not twist the saw as the bar is withdrawn from an undercut when bucking.

#### Avoid Pull-In:

- Always begin cutting with the engine at full speed and the saw housing against wood.
- Use wedges made of plastic or wood. Never use metal to hold the cut open.

#### MAINTAIN CONTROL

Stand to the left of the saw

Thumb on underside of handlebar

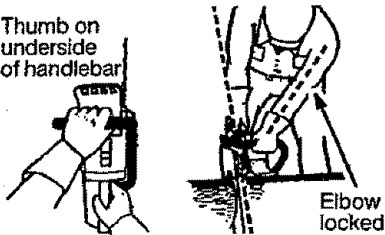

Never reverse hand positions

- A good, firm grip on the saw with both hands will help you maintain control. Don't let go. Grip the rear handle with your right hand whether you are right or left handed. Wrap the fingers of your left hand over and around the front handlebar, and your left thumb

under the front handlebar. Keep your left arm straight with the elbow locked.

- Position your left hand on the front handlebar so it is in a straight line with your right hand on the rear handle when making bucking cuts. Stand slightly to the left side of the saw to keep your body from being in a direct line with the cutting chain.
- Stand with your weight evenly balanced on both feet.
- Do not overreach. You could be drawn or thrown off balance and lose control.
- Do not cut above shoulder height. It is difficult to maintain control of saw above shoulder height.

#### KICKBACK SAFETY FEATURES

**WARNING:** The following features are included on your saw to help reduce hazard of kickback; however, such features will not totally eliminate this danger. Do not rely only on safety devices. Follow all safety rules to help avoid kickback and other forces which can result in serious injury.

- Handguard: designed to reduce the chance of your left hand contacting the chain if your hand slips off the front handlebar.
- Position of front and rear handlebars, designed with distance between handles and "in-line" with each other. The spread and "in-line" position of the hands provided by this design work together to give balance and resistance in controlling the pivot of the saw back toward the operator if kickback occurs.
- Reduced-Kickback Guide Bar, designed with a small radius tip which reduces the size of the kickback danger zone on the bar tip. This type bar has been demonstrated to significantly reduce the number and seriousness of kickbacks when tested in accordance with ANSI B175.1.

Reduced Kickback Symmetrical Guide Bar

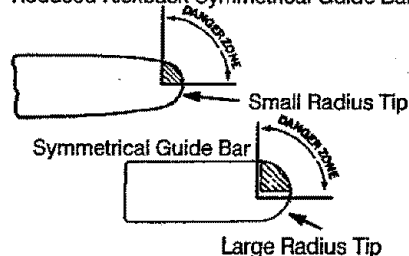

- **Low-Kickback Chain**, has met kickback performance requirements when tested on a representative sample of chain saws below 3.8 cubic inch displacement specified in ANSI B175.1.

Low-Kickback Chain

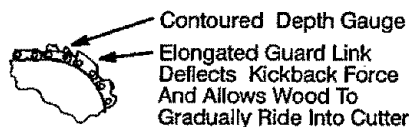

Chain With High Kickback Potential

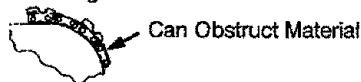

**SAFETY NOTICE:** Exposure to vibrations through prolonged use of gasoline powered hand tools could cause blood vessel or nerve damage in the fingers, hands, and joints of people prone to circulation disorders or abnormal swelling. Prolonged use in cold weather has been linked to blood vessel damage in otherwise healthy people. If symptoms occur such as numbness, pain, loss of strength, change in skin color or texture, or loss of feeling in the fingers, hands, or joints, discontinue the use of this tool and seek medical attention. An anti-vibration system does not guarantee the avoidance of these

problems. Users who operate power tools on a continual and regular basis must closely monitor their physical condition and the condition of this tool. **CHAIN BRAKE** If this saw is to be used for commercial logging, you must order and install a chain brake to comply with Federal OSHA Regulations for Commercial Logging. Contact your Sears Service Center, or call 1-800-235-5878.

**SPARK ARRESTOR:** Your saw is equipped with a temperature limiting muffler and spark arresting screen which meets the requirements of California Codes 4442 and 4443. All U.S. forest land and the states of California, Idaho, Maine, Minnesota, New Jersey, Oregon, and Washington require by law that many internal combustion engines be equipped with a spark arrestor screen. If you operate a chain saw in a state or locale where such regulations exist, you are legally responsible for maintaining the operating condition of these parts. Failure to do so is a violation of the law. Refer to the CUSTOMER RESPONSIBILITIES section.

**STANDARDS:** This chain saw is listed by Underwriters Laboratories, Inc. in accordance with American National Standards for Gasoline-Powered Chain Saws Safety Requirements (ANSI B175.1-1991).

## ASSEMBLY

### CARTON CONTENTS

Check carton contents against the following list.

- **Models 351081, & 351161**
  - Chain Saw (fully assembled)
  - Chain adjustment tool
  - 2-cycle engine oil. (Bar oil not included)
- Examine parts for damage. Do not use damaged parts.

- If you need assistance or find parts missing or damaged, please call 1-800-235-5878.

**NOTE:** It is normal to hear the fuel filter rattle in an empty fuel tank.

Your unit has been factory tested and the carburetor precisely adjusted. As a result you may smell gasoline or find a drop of oil/fuel residue on the muffler when you unpack the unit.

### ASSEMBLY

Your saw is fully assembled, and no assembly is necessary.

## OPERATION

### KNOW YOUR SAW

READ THIS OPERATOR'S MANUAL AND SAFETY RULES BEFORE OPERATING YOUR CHAIN SAW. Compare the illustrations with your unit to familiarize yourself with the location of the various controls and adjustments. Save this manual for future reference.

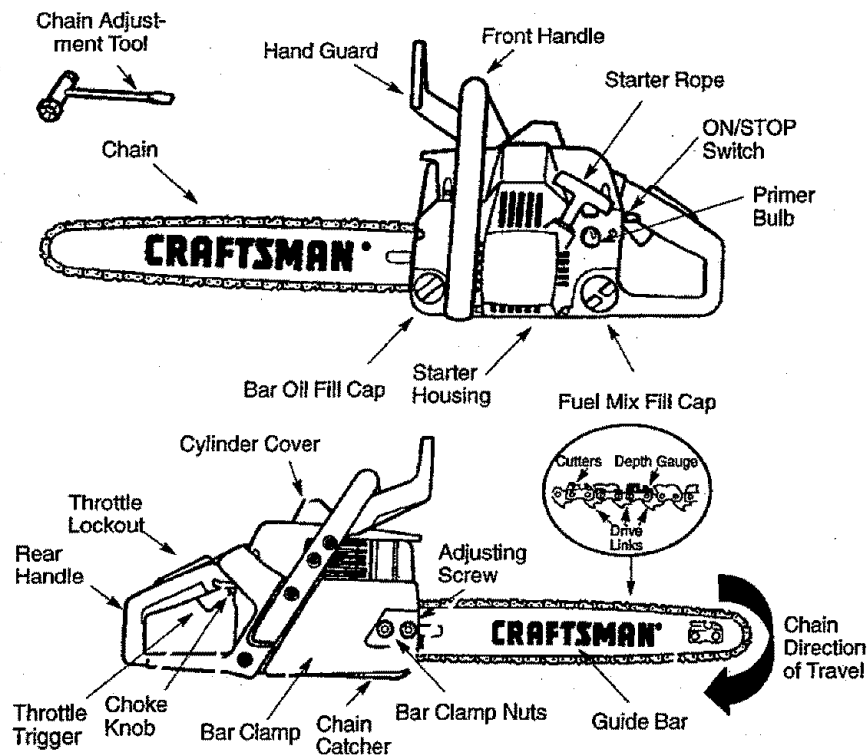

#### THROTTLE LOCKOUT

The throttle lockout must be pressed before you can squeeze the throttle trigger. This feature prevents you from accidentally squeezing the trigger.

#### CHOKE/FAST IDLE LEVER

The choke and fast idle speed are set by pulling the choke lever out fully for cold or for refueled starting. The choke provides additional fuel when starting a cold engine.

#### CHAIN TENSION

It is normal for a new chain to stretch during first 30 minutes of operation. You should check your chain tension frequently. See Chain Tension under the Service and Adjustments section.

## BEFORE STARTING ENGINE

**WARNING:** Be sure to read the fuel handling information in the safety rules section of this manual before you begin. If you do not understand the fuel handling information do not attempt to fuel your unit. Seek help from someone that does understand the information or call the customer assistance help line at 1-800-235-5878.

## GUIDE BAR AND CHAIN OIL

The chain oiler provides continuous lubrication to the chain and guide bar. Be sure to fill the bar oil tank when you fill the fuel tank (Capacity = 6.8 fl. oz.) For maximum guide bar and chain life, we recommend you use Craftsman chain saw bar oil. If Craftsman bar oil is not available, you may use a good grade SAE 30 oil until you are able to obtain Craftsman brand. The oil output is automatically metered during operation. Your saw will use approximately one tank of bar oil for every tank of fuel mix. Always fill the bar oil tank when you fill the fuel tank.

## FUELING ENGINE

This engine is certified to operate on unleaded gasoline. Before operation, gasoline must be mixed with a good quality 2-cycle air-cooled engine oil. We recommend Craftsman brand oil. Mix gasoline and oil at a ratio of 40:1 (A 40:1 ratio is obtained by mixing 3.2 ounces of oil with 1 gallon of unleaded gasoline). DO NOT USE automotive oil or boat oil. These oils will cause engine damage. When mixing fuel follow the instructions printed on the container. Once oil is added to the gasoline, shake container momentarily to assure that the fuel is thoroughly mixed. Always read and follow the safety rules relating to fuel before fueling your unit.

## IMPORTANT

Experience indicates that alcohol blended fuels (called gasohol or using ethanol or methanol) can attract moisture which leads to separation and formation of acids during storage. Acidic gas can damage the fuel system of an engine while in storage. To avoid engine problems, the fuel system should be emptied before storage for 30 days or longer. Drain the gas tank, start the engine and let it run until the fuel lines and carburetor are empty.

Use fresh fuel next season. See STORAGE instructions for additional information.

Never use engine or carburetor cleaner products in the fuel tank or permanent damage may occur.

See the STORAGE section for additional information.

## STOPPING YOUR ENGINE

- Move On/Stop switch to the STOP position.
- If engine does not stop, pull choke knob out fully.

## STARTING YOUR ENGINE

### COLD ENGINE OR WARM ENGINE AFTER RUNNING OUT OF FUEL

- Fuel engine following instructions under FUELING ENGINE.
- Fill bar oil tank with bar oil. Your saw will use approximately one tank of bar oil for each tank of fuel mix.
- Move On/Stop switch to ON position.
- Pull choke knob out fully.
- Prime engine by slowly pressing primer bulb six times.

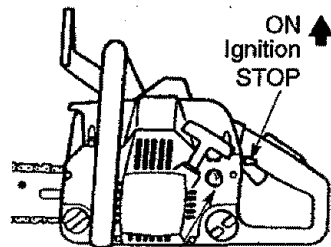

Primer Bulb

- Set saw on the ground. Grip front handle with your left hand and place right foot through rear handle.

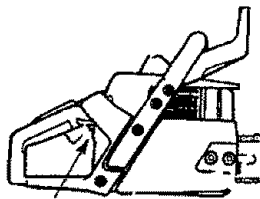

Choke knob

- NOTE:** When pulling the starter rope, do not use the full extent of the rope. Do not let starter rope snap back. Hold handle. Let rope rewind slowly.
- Sharply pull starter rope handle 5 times with your right hand. The engine may sound as if it is trying to start before the 5th pull; if so, proceed to the next step.

- Fully push-in choke lever and continue to pull starter rope handle until engine starts.
- Then, squeeze and release the throttle trigger to return engine to idle speed.
- To stop engine, move On/Stop switch to the STOP position.

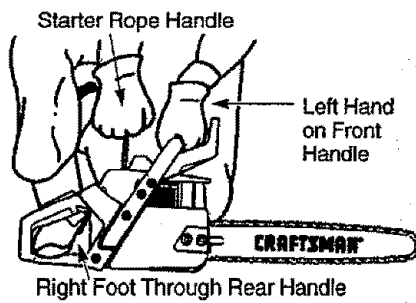

#### STARTING A WARM ENGINE

DO NOT use the choke to start a warm engine or flooding and hard starting may occur.

- Move On/Stop switch to ON.
- Slowly press primer bulb 6 times.
- Set the chain saw on the ground. Grip the front handle with your left hand and place your right foot through the opening in the rear handle.
- Pull choke lever out fully, then push it in fully to set engine in fast idle position.
- Sharply pull starter rope handle with your right hand until the engine starts, but no more than 5 times.
- Then, squeeze and release the throttle trigger to return engine to idle speed.
- To stop engine, move On/Stop switch to the STOP position.

#### DIFFICULT STARTING OR STARTING A FLOODED ENGINE

The engine may be flooded if it has not started after 10 pulls. Flooded engines can be cleared of excess fuel with the following procedure:

- Pull choke lever out fully, then push it in fully to set engine in fast idle position.
- Verify that the On/Stop switch is in the ON position.
- With saw on ground, grip front handle with left hand and place right foot through rear handle.
- Grip starter rope handle and pull rope firmly and quickly to start engine. If

not successful, repeat until engine starts.

Starting could require many pulls depending on how badly unit is flooded. If engine still fails to start, refer to TROUBLESHOOTING chart or call 1-800-235-5878.

#### OPERATING TIPS

- Check chain tension before first use and after 1 minute of operation. See Chain Tension in the Maintenance section.
- Cut wood only. Do not cut metal, plastics, masonry, non-wood building materials, etc.
- Stop the saw if the chain strikes a foreign object. Inspect the saw and repair parts as necessary.
- Keep the chain out of dirt and sand. Even a small amount of dirt will quickly dull a chain and increase the possibility of kickback.
- Practice cutting a few small logs using the following steps. This will help you get the "feel" of using your saw before you begin a major sawing operation.
  - Squeeze the throttle trigger and allow the engine to reach full speed before cutting.
  - Begin cutting with the saw frame against the log.
  - Keep the engine at full speed the entire time you are cutting.
  - Allow the chain to cut for you. Exert only light downward pressure.
  - Release the throttle trigger as soon as the cut is completed, allowing the engine to idle. If you run the saw at full throttle without a cutting load, unnecessary wear can occur.
- To avoid losing control when cut is complete, do not put pressure on saw at end of cut.
- Stop the engine before setting the saw down.

#### TREE FELLING TECHNIQUES

**WARNING:** Check for broken or dead branches which can fall while cutting causing serious injury. Do not cut near buildings or electrical wires if you do not know the direction of tree fall, nor cut at night since you will not be able to see well, nor during bad weather such as rain, snow, or strong winds, etc.

Carefully plan your sawing operation in advance. Clear the work area. You need a clear area all around the tree so you can have secure footing. Study the

natural conditions that can cause the tree to fall in a particular direction, such conditions include:

- The wind direction and speed.
- The lean of the tree. The lean of a tree might not be apparent due to uneven or sloping terrain. Use a plumb or level to determine the direction of tree lean.
- Weight and branches on one side.
- Surrounding trees and obstacles.

Look for decay and rot. If the trunk is rotted, it can snap and fall toward the operator.

Make sure there is enough room for the tree to fall. Maintain a distance of 2-1/2 tree lengths from the nearest person or other objects. Engine noise can drown out a warning call.

Remove dirt, stones, loose bark, nails, staples, and wire from the tree where cuts are to be made.

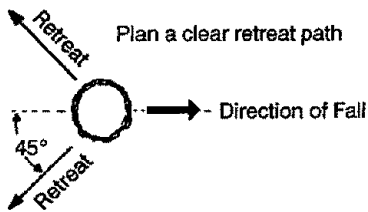

## FELLING LARGE TREES

(6 inches in diameter or larger)

The notch method is used to fell large trees. A notch is cut on the side of the tree in the desired direction of fall. After a felling cut is made on the opposite side of tree, the tree should fall in the direction of the notch.

**NOTE:** If the tree has large buttress roots, remove them before making the notch.

### NOTCH CUT AND FELLING TREE

- Make notch cut by cutting the top of the notch first. Cut through 1/3 of the diameter of the tree. Next complete the notch by cutting the bottom. See illustration. Once the notch is cut remove the wedge of wood from the tree.
- After removing the wood, make the felling cut on the opposite side of the notch. This is done by making a cut about two inches higher than the center of the notch. This will leave enough uncut wood between the felling cut and the notch to form a hinge.

This hinge will help prevent the tree from falling in the wrong direction.

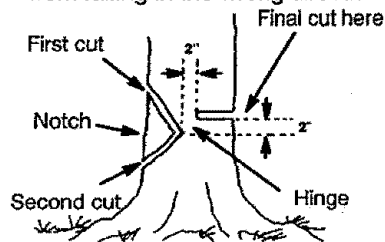

Hinge holds tree on stump and helps control fall

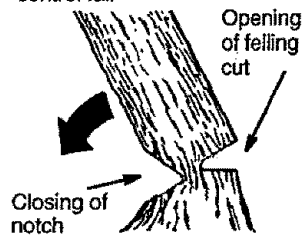

**NOTE:** Before felling cut is complete, use wedges to open the cut when necessary to control the direction of fall. To avoid kickback and chain damage, use wood or plastic wedges, but never steel or iron wedges.

- Be alert of signs that the tree is ready to fall: cracking sounds, widening of the felling cut, or movement in the upper branches.
- As tree starts to fall, stop saw, put it down, and get away quickly on your planned retreat path.
- Be extremely cautious with partially fallen trees that may be poorly supported. When a tree doesn't fall completely, set the saw aside and pull down the tree with a cable winch, block and tackle, or tractor. Do not use your saw to cut down a partially fallen tree.

### CUTTING A FALLEN TREE (BUCKING)

Bucking is the term used for cutting a fallen tree to the desired log size.

**WARNING:** Do not stand on the log being cut. Any portion can roll causing loss of footing and control. Do not stand downhill of the log being cut.

### IMPORTANT POINTS

- Cut only one log at a time.
- Cut shattered wood very carefully; sharp pieces of wood could be flung toward operator.

- Use a sawhorse to cut small logs. Never allow another person to hold the log while cutting and never hold the log with your leg or foot.
- Do not cut in an area where logs, limbs, and roots are tangled. Drag the logs into a clear area before cutting them.

### BUCKING TECHNIQUES

**WARNING:** If saw becomes pinched or hung in a log, don't try to force it out. You can lose control of the saw resulting in injury and/or damage to the saw. Stop the saw, drive a wedge of plastic or wood into the cut until the saw can be removed easily. Restart the saw and carefully reenter the cut. Do not use a metal wedge. Do not attempt to restart your saw when it is pinched or hung in a log.

Use a wedge to remove pinched saw  
Turn saw OFF and use a plastic or wooden wedge to force cut open.



**Overcutting** begins on the top side of the log with the bottom of the saw against the log. When overcutting use light downward pressure.

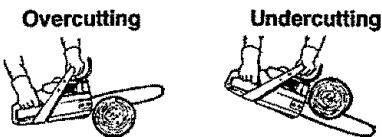

**Undercutting** involves cutting on the underside of the log with top of saw against the log. When undercutting use light upward pressure. Hold saw firmly and maintain control. The saw will tend to push back toward you.

**WARNING:** Never turn saw upside down to undercut. The saw cannot be controlled in this position.

Always make your first cut on the pressure side of the log.

First cut on pressure side of log

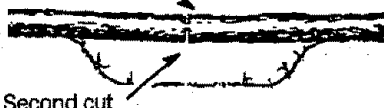

Second cut

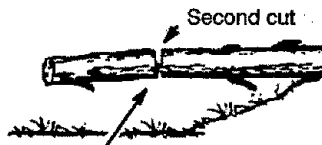

First cut on pressure side of log

### BUCKING WITHOUT A SUPPORT

- Overcut through 1/3 of the diameter of the log.
- Roll the log over and finish with a second overcut.
- Watch for logs with a pressure side. See illustration above for cutting logs with a pressure side.

Using a log for support

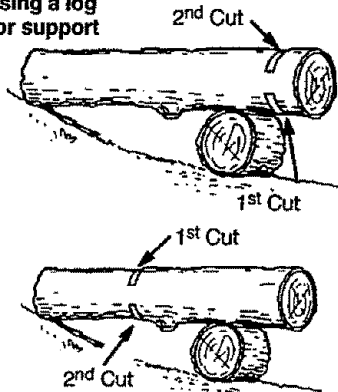

### BUCKING USING A LOG OR SUPPORT STAND

- Remember your first cut is always on the pressure side of the log. (Refer to the illustration below for your first and second cut)
- Your first cut should extend 1/3 of the diameter of the log.
- Finish with your second cut.

Using a support stand

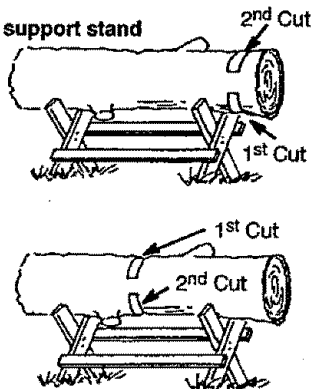

### LIMBING AND PRUNING

**WARNING:** Never climb into a tree to limb or prune. Do not stand on ladders, platforms, a log, or in any position which can cause you to lose your balance or control of the saw.

**IMPORTANT POINTS**

- Watch out for springpoles. Springpoles are small size limbs which can whip toward you, or pull you off balance. Use extreme caution when cutting small size limbs.
- Be alert for springback. Watch out for branches that are bent or under pressure. Avoid being struck by the branch or the saw when the tension in the wood fibers is released.
- Frequently clear branches out of the way to avoid tripping on them.

**LIMBING**

- Limb a tree only after it is cut down.
- Leave the larger limbs underneath the felled tree to support the tree as you work.
- Start at the base of the felled tree and work toward the top, cutting branches and limbs. Remove small limbs with one cut.
- Keep the tree between you and the chain.
- Remove larger, supporting branches

with the 1/3, 2/3 cutting techniques described in the bucking section.

- Always use an overcut to cut small and freely hanging limbs. Undercutting could cause limbs to fall and pinch the saw.

**PRUNING**

**WARNING:** Limit pruning to limbs shoulder height or below. Do not cut if branches are higher than your shoulder. Get a professional to do the job.

- Make your first cut 1/3 of the way through the bottom of the limb.
- Next make a second cut **all the way through the limb**. Then cut a third overcut 1 to 2 inches from the trunk of the tree.

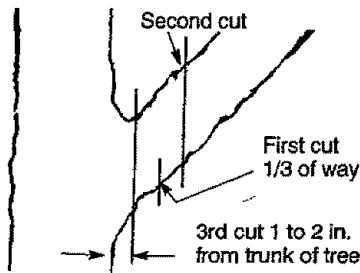

**MAINTENANCE**

**CUSTOMER RESPONSIBILITIES**

Fill in dates as you complete regular service	Before Use	After Use	Every 5 hrs.	Every 25 hrs.	Yearly	Service Dates
Check for damaged/worn parts	✓					
Check for loose fasteners/parts	✓					
Check chain tension	✓					
Check chain sharpness	✓					
Check guide bar	✓					
Clean unit & labels		✓				
Clean air filter			✓			
Clean/inspect spark arrestor screen & inspect muffler				✓		
Replace spark plug					✓	



## GENERAL RECOMMENDATIONS

The warranty on this unit does not cover items that have been subjected to operator abuse or negligence. To receive full value from the warranty, the operator must maintain unit as instructed in this manual. Various adjustments will need to be made periodically to properly maintain your unit.

- Once a year, replace the spark plug, air filter element, and check guide bar and chain for wear. A new spark plug and air filter element assures proper air-fuel mixture and helps your engine run better and last longer.

**WARNING:** Disconnect the spark plug before performing maintenance except for carburetor adjustments.

## LUBRICATION

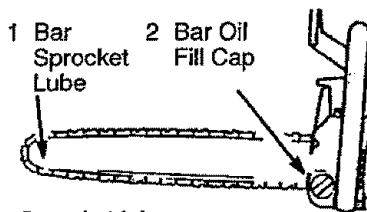

- 1 Sprocket lube
- 2 Craftsman chain saw bar oil

## CHECK FOR DAMAGED OR WORN PARTS

Replacement of damaged/worn parts should be referred to your Sears Service Center.

**NOTE:** It is normal for a small amount of oil to appear under the saw after engine stops. Do not confuse this with a leaking oil tank.

- On/Stop Switch – Ensure On/Stop switch functions properly by moving the switch to the "Stop" position. Make sure engine stops; then restart engine and continue.
- Fuel Tank – Discontinue use of chain saw if fuel tank shows signs of damage or leaks.
- Oil Tank – Discontinue use of chain saw if oil tank shows signs of damage or leaks.

## CHECK FOR LOOSE FASTENERS AND PARTS

- Bar Clamp Nut
- Chain
- Muffler
- Cylinder Shield
- Air Filter
- Clutch Drum/Sprocket

- Handle Screws
- Vibration Mounts
- Starter Housing
- Handguard

## CHECK CHAIN TENSION

- Use the screwdriver end of the chain adjustment tool to move chain around guide bar to ensure kinks do not exist. The chain should rotate freely.

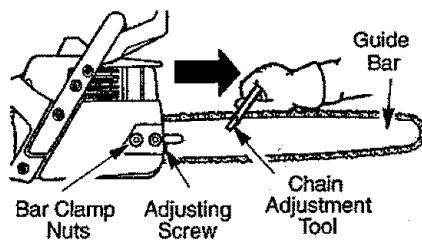

- Loosen bar clamp nuts until they are finger tight against the bar clamp.
- Turn adjusting screw clockwise until chain barely touches the bottom of guide bar.
- Roll chain around guide bar to ensure all links are in bar groove.

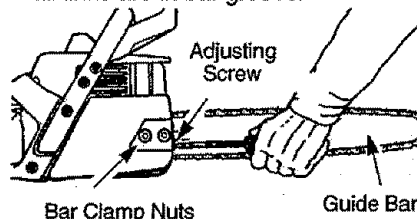

- Lift up tip of guide bar to check for sag. Release tip of guide bar, then turn adjusting screw 1/4 turn clockwise. Repeat this step until sag does not exist.
- While lifting tip of guide bar, tighten bar clamp nuts with the chain adjustment tool. Torque to 10-15 ft-lbs.

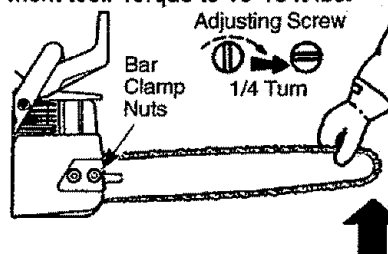

- Use the screwdriver end of the chain adjustment tool to move chain around the guide bar.
- If chain does not rotate, it is too tight. Slightly loosen bar clamp nuts and

turn adjusting screw 1/4 turn counter-clockwise. Retighten bar clamp nuts.

- If chain is too loose, it will sag below the guide bar. DO NOT operate the saw if the chain is loose.

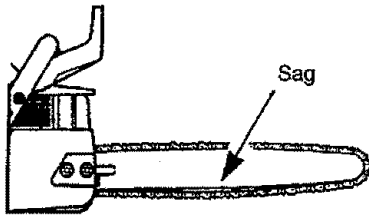

### CHECK CHAIN SHARPNESS

A sharp chain makes wood chips. A dull chain makes a sawdust powder and cuts slowly.

### CHAIN SHARPENING

Chain sharpening requires special tools. You can purchase sharpening tools at Sears or go to a professional chain sharpener.

### CHECK GUIDE BAR

Conditions which require guide bar maintenance:

- Saw cuts to one side or at an angle.
- Saw has to be forced through the cut.
- Inadequate supply of oil to the bar and chain.

Check the condition of the guide bar each time the chain is sharpened. A worn guide bar will damage the chain and make cutting difficult. To maintain guide bar:

- Move On/Stop switch to "Stop."
- Remove bar and chain from saw.
- Clean all sawdust and any other debris from the guide bar groove and sprocket hole after each use.

Remove Sawdust From Guide Bar Groove

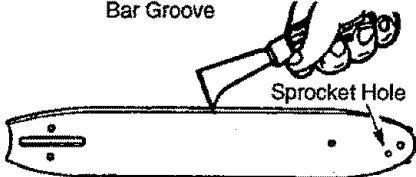

- Add lubricant to sprocket hole after each use.
- Burring of guide bar rails is a normal process of rail wear. Remove these burrs with a flat file.
- When rail top is uneven, use a flat file to restore square edges and sides.

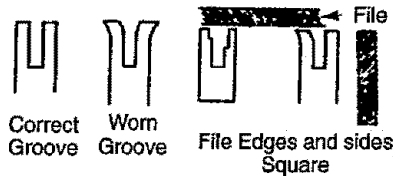

Replace the guide bar when the groove is worn, the guide bar is bent or cracked, or when excess heating or burring of the rails occurs. If replacement is necessary, use only the guide bar specified for your saw in the repair parts list, also specified on the replacement bar and chain decal located on the chain saw.

### CLEAN UNIT & LABELS

- Clean the unit using a damp cloth with a mild detergent.
- Wipe off the unit with a clean dry cloth.

### CLEAN AIR FILTER

A dirty air filter decreases the life and performance of the engine and increases fuel consumption and harmful emissions. Always clean your air filter after 15 tanks of fuel or 5 hours of operation, whichever comes first. Clean more frequently in dusty conditions. A used air filter can never be completely cleaned. It is advisable to replace your air filter with a new one after every 50 hours of operation, or annually, whichever comes first. To clean filter:

- Loosen 3 screws on cylinder cover.
- Remove cylinder cover.
- Remove air filter.
- Clean the air filter using hot soapy water. Rinse with clean cool water. Air dry completely before reinstalling.
- Lightly oil air filter before installing. Use 2-cycle engine oil or motor oil (SAE 30). Squeeze excess oil from filter. This will improve the efficiency of the air filter.
- Reinstall air filter.
- Reinstall cylinder cover and 3 screws (15-20 in-lbs.).

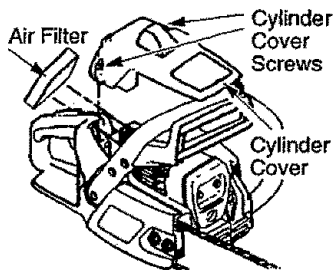

### INSPECT MUFFLER AND SPARK ARRESTOR SCREEN

As the unit is used, carbon deposits build up on the muffler and spark arrestor screen, and must be removed to avoid creating a fire hazard or affecting engine performance.

Replace the spark arrestor screen if breaks occur.

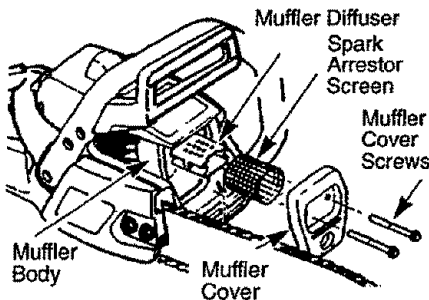

### CLEANING THE SPARK ARRESTOR SCREEN

Cleaning is required every 25 hours of operation or annually, whichever comes first.

- Loosen and remove the 2 muffler cover screws.
- Remove the muffler cover (cover snaps off muffler body).

- Remove muffler diffuser and spark arrestor screen assembly. Notice the orientation of these parts for reassembling.
- Clean the spark arrestor screen with a wire brush. Replace screen if breaks are found.
- Replace any broken or cracked muffler parts.
- Reinstall diffuser and spark arrestor screen assembly with round holes facing up and towards muffler cover.
- Reinstall muffler cover and 2 screws (7-8 ft-lbs.).

### REPLACE SPARK PLUG

The spark plug should be replaced each year to ensure the engine starts easier and runs better. Ignition timing is fixed and nonadjustable.

- Loosen the 3 screws on the cylinder cover.
- Remove the cylinder cover.
- Pull off the spark plug boot.
- Remove spark plug from cylinder and discard.
- Replace with Champion RCJ7Y spark plug and tighten with a 3/4 inch socket wrench (10-12 ft-lbs). Spark plug gap should be .025 in.
- Reinstall the spark plug boot.
- Reinstall the cylinder cover and 3 screws (15-20 in-lbs).

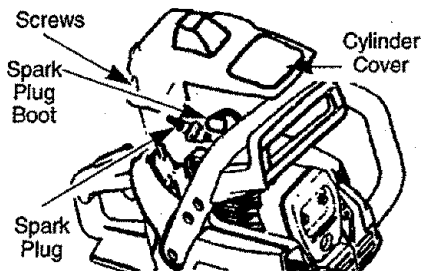

## SERVICE AND ADJUSTMENTS

### CHAIN REPLACEMENT

**CAUTION:** Wear protective gloves when handling chain. The chain is sharp and can cut you even when it is not moving.

It is normal for a new chain to stretch during the first 30 minutes of operation. You should recheck your chain tension frequently and adjust the chain tension as required. See Chain Tension section.

- Move On/Stop switch to the Stop position.
- Replace the old chain when it becomes worn or damaged.
- Use only the Low-Kickback replacement chain specified in the repair parts list. The correct replacement bar and chain is also specified on a decal located on the chain saw.
- See your Sears Service Center to replace and sharpen individual cutters on your chain.

- Remove bar clamp nuts.
- Remove bar clamp.
- Remove the old chain.

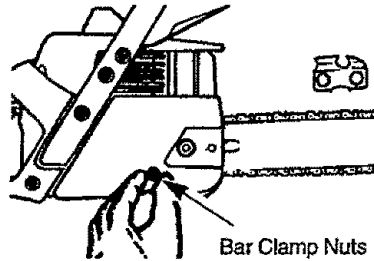
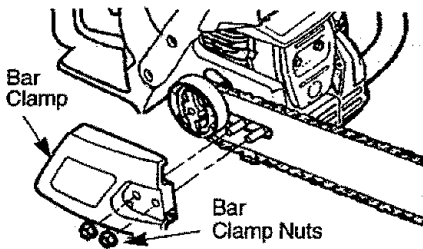

### CHAIN ADJUSTMENT

See "Chain Tension" in Maintenance section.

### CLEAN FUEL FILTER

To clean fuel filter, drain your unit by running dry of fuel, remove fuel cap/retainer assembly from tank. Pull filter from tank and remove from line. Clean with mild detergent and rinse. Dry thoroughly, reassemble.

### CARBURETOR ADJUSTMENT

**WARNING:** The chain will be moving during most of this procedure. Wear your protective equipment and observe all safety precautions. During the low speed mixture adjustment recheck idle speed after each turn of the screw. The chain must not move at idle speed.

Carburetor adjustment is critical and if done improperly can permanently damage the engine as well as the carburetor. If you require further assistance or are unsure about performing this procedure, call our customer assistance help line at 1-800-235-5878.

Old fuel, a dirty air filter, dirty fuel filter, or flooding may give the impression of an improperly adjusted carburetor. Check these conditions before adjusting the carburetor.

The carburetor has been carefully set at the factory. Adjustments may be necessary if you notice any of the following conditions:

- Chain moves at idle. See "Idle Speed" under adjusting procedure.
- Saw will not idle. See "Idle Speed" and "Low Speed Mixture" under adjusting procedure.
- Engine dies or hesitates when it should accelerate. See "Acceleration Check" under adjusting procedure.
- Loss of cutting power. See "High Speed Mixture H" under adjusting procedure.

There are three adjustment screws on the carburetor. They are labeled H, L,

- Turn adjusting screw by hand counterclockwise until adjusting pin just touches the stop.
- Slide guide bar behind clutch drum until guide bar stops against clutch drum sprocket.
- Carefully remove new chain from package. Hold chain with the drive links as shown.

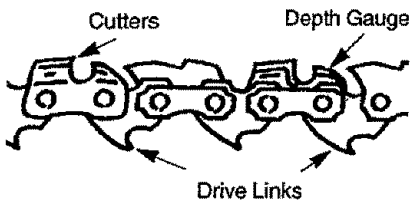

- Place chain over and behind the clutch.
- Fit bottom of drive links between teeth in sprocket nose.
- Fit chain drive links into bar groove.
- Pull guide bar forward until chain is snug in guide bar groove.
- Now, install bar clamp making sure the adjusting pin is positioned in the lower hole in the guide bar.

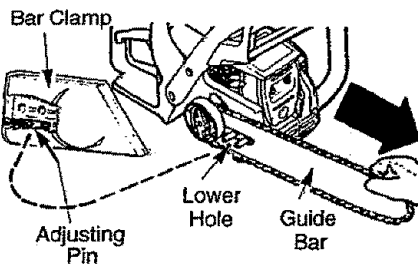

- Install bar clamp nuts and finger tighten only. Do not tighten any further at this point.

and T. They are located in the area just above the primer bulb.

### **CARBURETOR PRESETS**

When making adjustments, do not force the plastic limiter caps beyond the stops or damage will occur.

If carburetor presets are not needed, proceed to "Idle Adjustments."

- Turn both mixture screws counterclockwise until they stop.
- Turn the idle speed screw clockwise until it stops. Now turn counterclockwise 4-1/2 turns.

Start motor, let it run for 3 minutes, and proceed to the adjustment section. If engine does not start, refer to troubleshooting chart or call 1-800-235-5878. If engine performance is acceptable at the preset positions and there is no chain movement at idle, no further adjustment is necessary.

### **ADJUSTING PROCEDURE**

#### **Idle Speed "T"**

Allow engine to idle. Adjust speed until engine runs without chain movement or stalling.

- Turn clockwise to increase engine speed if engine stalls or dies.
- Turn counterclockwise to decrease speed.

No further adjustments are necessary if chain does not move at idle speed and if performance is satisfactory.

#### **Low Speed Mixture "L"**

Allow engine to idle. Then accelerate

the engine and note performance. If engine hesitates, bogs down, or smokes during acceleration, turn mixture screw clockwise in 1/16-turn increments until performance is satisfactory. Repeat this procedure as necessary for proper adjustment. After completing adjustments, check for acceleration and chain movement at idle. Reset if necessary.

#### **High Speed Mixture "H"**

DO NOT operate engine at full throttle for prolonged periods while making adjustments. Damage to the engine can occur. Make a test cut. Based on performance of the saw while cutting, adjust the high speed mixture setting in 1/16-turn increments as follows:

- Clockwise until the saw has good power in the cut with no hesitation. Do not adjust by sound or speed, but judge by how well the saw performs in the cut.
- Counterclockwise if the saw has speed, but dies in the cut or lacks power in the cut.

After completing adjustments, check for acceleration and chain movement at idle. Reset if necessary.

#### **Acceleration Check**

If the engine dies or hesitates instead of accelerating, turn the low speed mixture adjustment counterclockwise until you have smooth acceleration with no chain movement at idle. Recheck and adjust as necessary for acceptable performance.

## **STORAGE**

Prepare your unit for storage at the end of the season or if it will not be used for 30 days or more.

### **WARNING:**

- Allow the engine to cool, and secure the unit before storing or transporting.
- Store chain saw and fuel in a well ventilated area where fuel vapors cannot reach sparks or open flames from water heaters, electric motors or switches, furnaces, etc.
- Store chain saw with all guards in place and position chain saw so that any sharp object cannot accidentally cause injury.
- Store chain saw well out of the reach of children.

### **EXTERNAL SURFACES**

If your chain saw is to be stored for a period of time, clean it thoroughly before storage. Store in a clean dry area.

- Lightly oil external metal surfaces and guide bar.
- Oil the chain and wrap it in heavy paper or cloth.

### **FUEL SYSTEM**

Under Fueling Engine in the Operating Section of this manual, see message labeled **IMPORTANT** regarding the use of gasohol in your chain saw.

Fuel stabilizer is an acceptable alternative in minimizing the formation of fuel gum deposits during storage. Add stabilizer to the gasoline in the fuel tank or fuel storage container. Follow the mix

instructions found on stabilizer containers. Run engine at least 5 minutes after adding stabilizer.

CRAFTSMAN 40:1, 2-cycle engine oil (air cooled) is especially blended with fuel stabilizer. If you do not use this Sears oil, you can add a fuel stabilizer to your fuel tank.

**INTERNAL ENGINE**

- Remove spark plug and pour 1 teaspoon of 40:1, 2-cycle engine oil (air cooled) through the spark plug opening. Slowly pull the starter rope 8 to 10 times to distribute oil.

- Replace spark plug with new one of recommended type and heat range.
- Clean air filter.
- Check entire unit for loose screws, nuts, and bolts. Replace any damaged, broken, or worn parts.
- At the beginning of the next season, use only fresh fuel having the proper gasoline to oil ratio.

**OTHER**

- Do not store gasoline from one season to another.
- Replace your gasoline can if it starts to rust.

**TROUBLE SHOOTING CHART**

TROUBLE	CAUSE	REMEDY
Engine will not start or will run only a few seconds after starting.	<ul style="list-style-type: none"> <li>• Ignition switch off.</li> <li>• Engine flooded.</li> <li>• Fuel tank empty.</li> <li>• Spark plug not firing.</li> <li>• Fuel not reaching carburetor.</li> <li>• Carburetor requires adjustment.</li> <li>• None of the above.</li> </ul>	<ul style="list-style-type: none"> <li>• Move Ignition switch to ON.</li> <li>• See "Starting Instructions."</li> <li>• Fill tank with correct fuel mixture.</li> <li>• Install new spark plug.</li> <li>• Check for dirty fuel filter; clean.</li> <li>• Check for kinked or split fuel line; repair or replace.</li> <li>• See "Carburetor Adjustments."</li> <li>• Contact Sears Service.</li> </ul>
Engine will not idle properly.	<ul style="list-style-type: none"> <li>• Idle speed set too high or too low.</li> <li>• Low Speed Mixture requires adjustment.</li> <li>• Crankshaft seals worn.</li> <li>• Compression low.</li> <li>• None of the above.</li> </ul>	<ul style="list-style-type: none"> <li>• See "Carburetor Adjustments."</li> <li>• See "Carburetor Adjustments."</li> <li>• Contact Sears Service.</li> <li>• Contact Sears Service.</li> <li>• Contact Sears Service.</li> </ul>
Engine will not accelerate, lacks power, or dies under a load.	<ul style="list-style-type: none"> <li>• Air filter dirty.</li> <li>• Spark plug fouled.</li> <li>• Carburetor requires adjustment.</li> <li>• Exhaust ports or muffler outlets plugged.</li> <li>• Compression low.</li> <li>• None of the above.</li> </ul>	<ul style="list-style-type: none"> <li>• Clean or replace air filter.</li> <li>• Clean or replace plug and regap.</li> <li>• See "Carburetor Adjustments."</li> <li>• Contact Sears Service.</li> <li>• Contact Sears Service.</li> <li>• Contact Sears Service.</li> </ul>
Engine smokes excessively.	<ul style="list-style-type: none"> <li>• Choke partially on.</li> <li>• Fuel mixture incorrect.</li> <li>• Air filter dirty.</li> <li>• High Speed Mixture requires adjustment.</li> <li>• Crankcase leak.</li> </ul>	<ul style="list-style-type: none"> <li>• Adjust choke.</li> <li>• Empty fuel tank and refill with correct fuel mixture.</li> <li>• Clean or replace air filter.</li> <li>• See "Carburetor Adjustments."</li> <li>• Contact Sears Service.</li> </ul>

## TROUBLE SHOOTING CHART – Continued

TROUBLE	CAUSE	REMEDY
Engine runs hot.	<ul style="list-style-type: none"> <li>• Fuel mixture incorrect.</li> <li>• Spark plug incorrect.</li> <li>• High Speed Mixture set too lean.</li> <li>• Exhaust ports or muffler outlets plugged.</li> <li>• Carbon build-up on muffler outlet screen.</li> <li>• Fan housing/cylinder fins dirty.</li> <li>• None of the above.</li> </ul>	<ul style="list-style-type: none"> <li>• See "Fueling Your Unit."</li> <li>• Replace with correct plug.</li> <li>• See "Carburetor Adjustments."</li> <li>• Contact Sears Service.</li> <li>• Clean spark arrestor screen.</li> <li>• Clean area.</li> <li>• Contact Sears Service.</li> </ul>
Oil inadequate for bar and chain lubrication.	<ul style="list-style-type: none"> <li>• Oil tank empty.</li> <li>• Oil pump or oil filter clogged.</li> <li>• Guide bar oil hole blocked.</li> </ul>	<ul style="list-style-type: none"> <li>• Fill oil tank.</li> <li>• Contact Sears Service.</li> <li>• Remove bar and clean.</li> </ul>
Chain moves at idle speed.	<ul style="list-style-type: none"> <li>• Idle speed requires adjustment.</li> <li>• Clutch requires repair.</li> </ul>	<ul style="list-style-type: none"> <li>• See "Carburetor Adjustments."</li> <li>• Contact Sears Service.</li> </ul>
Chain does not move when engine is accelerated.	<ul style="list-style-type: none"> <li>• Chain tension too tight.</li> <li>• Carburetor requires adjustment.</li> <li>• Guide bar rails pinched.</li> <li>• Clutch slipping.</li> </ul>	<ul style="list-style-type: none"> <li>• See "Chain Tension."</li> <li>• See "Carburetor Adjustments."</li> <li>• Repair or replace.</li> <li>• Contact Sears Service.</li> </ul>
Chain clatters or cuts roughly.	<ul style="list-style-type: none"> <li>• Chain tension incorrect.</li> <li>• Cutters damaged.</li> <li>• Chain worn.</li> <li>• Cutters dull, improperly sharpened, or depth gauges too high.</li> <li>• Sprocket worn.</li> <li>• Chain installed backwards.</li> </ul>	<ul style="list-style-type: none"> <li>• See "Chain Tension."</li> <li>• Contact Sears Service.</li> <li>• Resharpener or replace chain.</li> <li>• See "Sharpening Chain."</li> <li>• Contact Sears Service.</li> <li>• Install chain in right direction.</li> </ul>
Chain stops within the cut.	<ul style="list-style-type: none"> <li>• Chain cutter tops not filed flat.</li> <li>• Guide bar burred or bent; rails uneven.</li> <li>• Clutch slipping</li> </ul>	<ul style="list-style-type: none"> <li>• See "Sharpening Chain."</li> <li>• Repair or replace guide bar.</li> <li>• Contact Sears Service.</li> </ul>
Chain cuts at an angle.	<ul style="list-style-type: none"> <li>• Cutters damaged on one side.</li> <li>• Chain dull on one side.</li> <li>• Guide bar bent or worn.</li> </ul>	<ul style="list-style-type: none"> <li>• See "Sharpening Chain."</li> <li>• See "Sharpening Chain."</li> <li>• Replace guide bar.</li> </ul>

If situations occur which are not covered in this manual, use care and good judgement. If you need assistance, contact Sears Service or the CUSTOMER ASSISTANCE HELPLINE at 1-800-235-5878.

# REPAIR PARTS

SEARS MODEL 358.351161

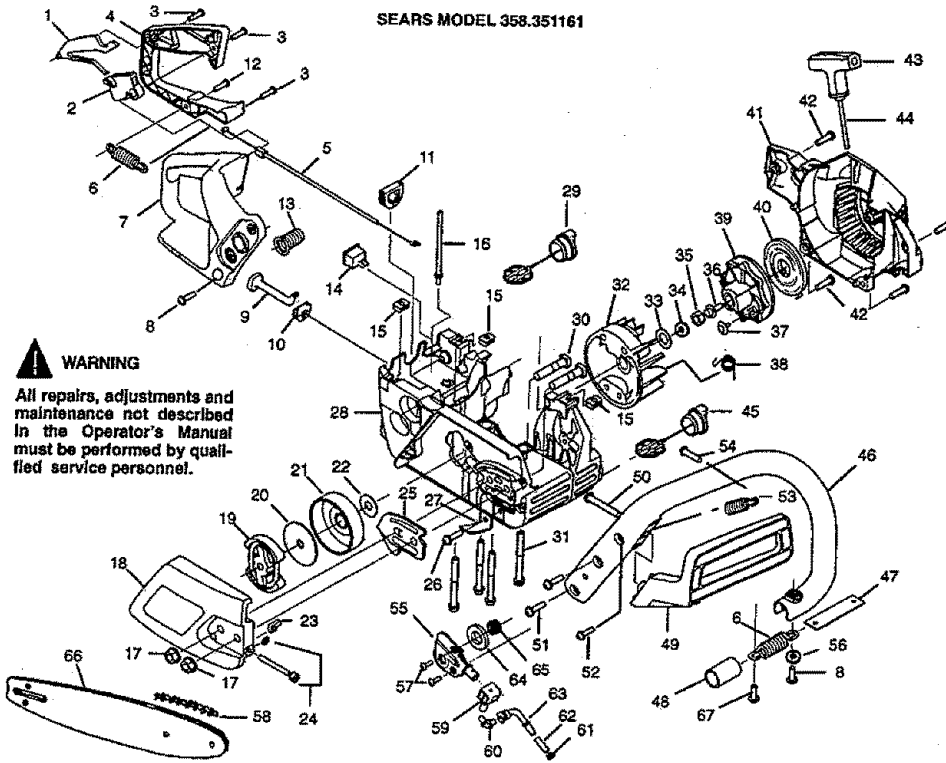

**WARNING**

All repairs, adjustments and maintenance not described in the Operator's Manual must be performed by qualified service personnel.

Ref.	Part No.	Description	Ref.	Part No.	Description	Ref.	Part No.	Description
1.	530038988	Throttle Lockout	24.	530069611	Bar Adjusting Kit w/Screw & Retainer	51.	530015843	Screw
2.	530038987	Throttle Trigger	25.	530038238	Plate-Bar Mounting	52.	530016009	Screw
3.	530015906	Screw	26.	530015905	Screw	53.	530047934	Spring Ass'y.
4.	530047581	Cover-Rear Handle	27.	530029850	Chain Catcher	54.	530015875	Screw
5.	530047602	Throttle Cable	28.	530047600	Chassis Ass'y.	55.	530069788	Oil Pump Ass'y.
6.	530042082	Spring	29.	530047192	Fuel Cap Ass'y.	56.	530015123	Washer-Flat
7.	530047582	Rear Handle	30.	530016133	Bolt-Bar	57.	530016097	Screw
8.	530016018	Screw	31.	530016132	Screw	58.	713629	Chain-16"
9.	530047605	Choke Knob	32.	530039187	Flywheel Ass'y.	59.	530019206	Seal Block
10.	530038406	Grommet-Choke Knob	33.	530400897	Washer	60.	530038241	Fitting-Elbow
11.	530047631	Grommet-Throttle Cable	34.	530001717	Lockwasher	61.	530030189	Plug-Oil Filter
12.	530015886	Screw	35.	530016134	Nut	62.	530037821	Oil Filter
13.	530069384	Oscilator Ass'y.	36.	530015920	Screw	63.	530038373	Pick-up Tube
14.	530069572	Switch Kit	37.	530016080	Screw	64.	530019231	Dust Seal
15.	530015922	Nut-"U" Type	38.	530023817	Spring-Starter Dog	65.	530037820	Worm Gear
16.	530069247	Fuel Line Kit (Large Dia.)	39.	530037817	Starter Pulley	66.	713636	Bar-16"
17.	530015917	Nut-Bar Mounting	40.	530027531	Recoil Spring	67.	530015843	Screw
18.	530037803	Clutch Cover	41.	530048336	Fan Housing			
19.	530014849	Clutch Ass'y.	42.	530015892	Screw		Not Shown	
20.	530015811	Clutch Washer	43.	530037485	Starter Handle			
21.	530047061	Clutch Drum Ass'y. w/Bearing	44.	530069292	Rope Kit			
22.	530015907	Washer	45.	530010846	Oil Cap Ass'y.		530084296	Operator Manual
23.	530015826	Pin-Bar Adjusting	46.	530047583	Front Handle		530049246	Instruction Decal
			47.	530047608	Limiter Strap			
			48.	530036142	Isolator Sleeve			
			49.	530038224	Handguard			
			50.	530016020	Screw			



# REPAIR PARTS

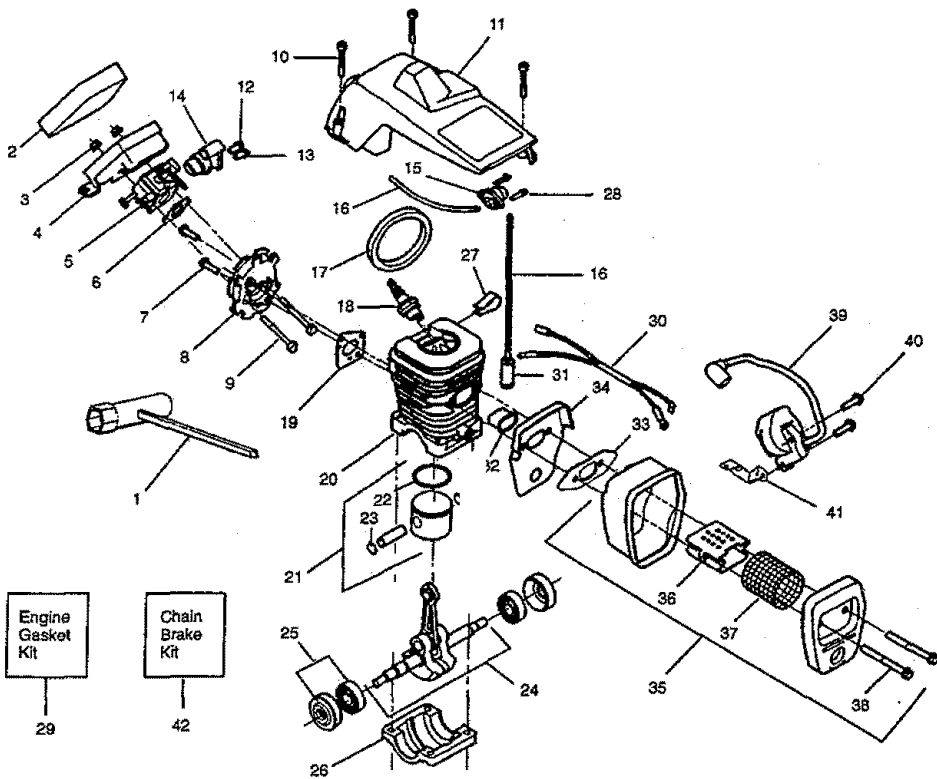

Ref.	Part No.	Description	Ref.	Part No.	Description
1.	530031163	Bar Wrench	23.	530015697	Retainer
2.	530097793	Foam-Air Filter	24.	530047062	Crankshaft Ass'y
3.	530016101	Nut	25.	530047827	Seal & Bearing Ass'y.
4.	530047604	Air Filter Housing	26.	530037935	Cap-Crankcase
5.	530069722	Carburetor Ass'y. Kit (Incl. 12 & 13)	27.	530016136	Clip
6.	530019239	Carb. Gasket	28.	530016090	Screw
7.	530015810	Screw	29.	530069608	Engine Gasket Kit (Incl. 6, 17, 19 & 33)
8.	530069920	Carb. Adapter Kit (Incl. 9 & 17)	30.	530049117	Wire Harness Ass'y.
9.	530016187	Screw	31.	530014362	Fuel Filter
10.	530016102	Screw	32.	530037652	Heat Insulator
11.	530047578	Cylinder Shield	33.	530019221	Muffler Gasket
12.	530038318	Limiter Cap-High	34.	530038237	Muffler Back Plate
13.	530038317	Limiter Cap-Low	35.	530047207	Muffler Ass'y. (Incl. 33-34 & 36-38)
14.	530049244	Grommet	36.	530037813	Muffler Diffuser
15.	530047566	Primer Ass'y.	37.	530036103	Spark Arrestor Screen
16.	530069216	Primer Line Kit (Small Dia)	38.	530016132	Screw
17.	530019210	Air Box Seal	39.	530039198	Ignition Module
18.	7185849	Spark Plug (CJ-7Y)	40.	530015905	Screw
19.	530019238	Gasket	41.	530047442	Ground Strap
20.	530069507	Cylinder Kit	42.	952708606	Chain Brake Kit
21.	530069605	Piston Kit (Incl. 22 & 23)	Not Shown		
22.	530038729	Piston Ring		530031112	Clutch Ass'y. Tool
				530031097	Air Gap Gauge

# REPAIR PARTS

Carburetor Assembly Kit Number #530069722

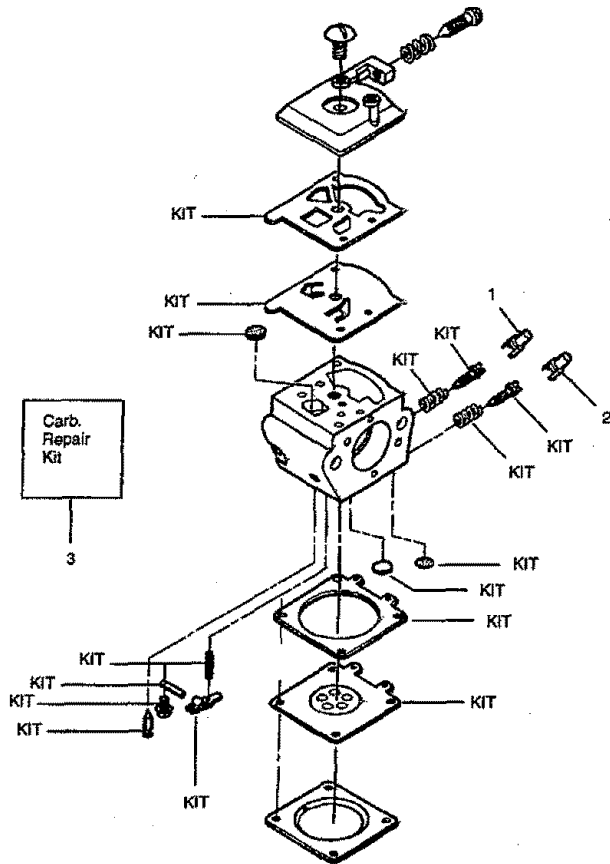

Ref.	Part No.	Description
1.	530038318	Limiter Cap-High
2.	530038317	Limiter Cap-Low
3.	530035399	Carburetor Repair Kit (KIT = Contents)



## TABLA DE CONTENIDOS

Garantía	2	Servicio y Ajustes	16
Reglas de Seguridad	2	Almacenamiento	19
Montaje	6	Tabla Diagnóstica	20
Uso	7	Repuestos y Encargos	Contratapa
Mantenimiento	13		

## DECLARACION DE GARANTIA

### GARANTIA COMPLETA DE UN AÑO PARA LA SIERRA DE CADENA A GASOLINA CRAFTSMAN®

Por un año a contar de la fecha de compra, siempre que esta Sierra de Cadena a Gasolina Craftsman esté mantenida, lubricada y ajustada de acuerdo al manual del usuario, Sears reparará gratuitamente cualquier defecto de materiales o mano de obra.

Esta garantía excluye la barra, la cadena, la bujía y el filtro de aire, que son artículos fungibles y se gastan durante el funcionamiento normal.

Si se usa esta Sierra de Cadena a Gasolina para propósitos comerciales o de alquiler, esta garantía tendrá validez de 30 días contados a partir de la fecha de compra.

EL SERVICIO BAJO GARANTIA ESTA A SU DISPOSICION CON SOLO DEVOLVER LA SIERRA DE CADENA AL CENTRO DE SERVICIO SEARS MAS CERCANO EN LOS ESTADOS UNIDOS.

Esta garantía le confiere derechos jurídicos específicos; además ud. podrá tener otros derechos que varían entre estados.

Sears, Roebuck and Co., D/817 WA, Hoffman Estates, IL 60179

## REGLAS DE SEGURIDAD

**ADVERTENCIA:** Desconecte siempre el cable de la bujía al reparar el aparato, excepto en el caso de ajustes al carburador. Debido a que las sierras de cadena son instrumentos para cortar madera a alta velocidad, el uso descuidado o indebido de esta herramienta puede causar graves heridas.

### PIENSE ANTES DE PROCEDER

- Limite el uso de la sierra a aquellos usuarios adultos que comprendan y puedan implementar todas las precauciones, reglas de seguridad e instrucciones de uso que se encuentran en este manual.

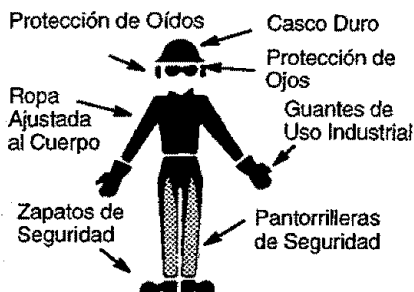

- Use equipo protector. Siempre use calzado de seguridad con puntas de acero y suelas anti-deslizantes; ropa ajustada al cuerpo; guantes gruesos de uso industrial anti-deslizantes; protección de ojos tales como gafas de seguridad que no se la cara; casco duro aprobado; y barrera de sonido (tapones de oído u orejeras anti-sonido) para proteger la audición. Los que usan sierras de fuerza habitualmente deberán hacerse revisar la audición frecuentemente ya que el ruido de las sierras de cadena puede dañar los oídos. Mantenga el cabello por encima del nivel de los hombros, atándolo para tal efecto si fuere necesario.
- Mantenga todas las partes del cuerpo alejadas de la cadena siempre que el motor esté en funcionamiento.
- Mantenga a los niños, espectadores y animales a una distancia mínima de 10 metros (30 pies) del área de trabajo o cuando está haciendo arrancar el motor.
- No levante ni opere las sierras de cadena cuando está fatigado, enfermo, ansioso o si ha tomado alcohol, drogas o remedios. Es imprescindible que ud. esté en buenas condiciones físicas y alerta mentalmente. Si ud. sufre de cualquier condición que pueda empeorar con el trabajo arduo, asesórese con su médico.

- No ponga en marcha la sierra sin tener un área de trabajo despejada, una superficie estable para pararse y, si está derrubando árboles, un camino predeterminado de retroceso.

### USE LA SIERRA OBSERVANDO TODOS LOS PROCEDIMIENTOS DE SEGURIDAD

- Mantenga las dos manos en las manijas siempre que el aparato esté en marcha. El uso del aparato con una sola mano puede causar graves heridas al usuario, a los asistentes o a los espectadores. Las sierras de cadena están diseñadas para que se las use con las dos manos en todo momento.
- Haga uso de la sierra de cadena únicamente en lugares exteriores bien ventilados.
- No haga uso de la sierra desde las escaleras portátiles ni los árboles, a menos que tenga el entrenamiento específico para hacerlo.
- Asegúrese de que la cadena no vaya a hacer contacto con ningún objeto antes de poner en marcha el motor. Nunca intente hacer arrancar la sierra con la barra guía dentro de un corte.
- No aplique presión a la sierra al final de los cortes. Aplicar presión puede hacer que pierda el control al completarse el corte.
- Pare el motor antes de apoyar la sierra en ningún lado.
- Cuando traslade la sierra en la mano, hágalo únicamente con el motor parado. Llévela con el silenciador apartado del cuerpo y la barra y cadena hacia atrás, con la barra de preferencia cubierta por una funda.

### MANTENGA LA SIERRA EN BUENAS CONDICIONES DE FUNCIONAMIENTO

- Lleve la sierra de cadena a un proveedor de servicio autorizado para que haga todo servicio menos aquellos procedimientos listados en la sección de mantenimiento de este manual.
- Asegúrese de que la cadena se detenga por completo cuando se suelta el gatillo. Para hacer correcciones, vea los "Ajustes al Carburador".
- Mantenga las manijas secas, limpias y libres de aceite o de mezcla de combustible.
- Mantenga las tapas y los fijadores bien fijos.
- Use exclusivamente los accesorios y repuestos Craftsman recomendados. Nunca modifique la sierra.

### MANEJE EL COMBUSTIBLE CON EXTREMO CUIDADO

- No fume mientras trabaja con el combustible ni cuando está haciendo uso de la sierra.
- Elimine todas las posibles fuentes de chispas o llamas en las áreas donde se mezcla o vierte el combustible.
- Mezcle y vierta el combustible afuera y use siempre recipiente aprobado para combustibles y marcado como tal. Limpie todos los derrames de combustible antes de poner el aparato en marcha.
- Aléjese a por lo menos 3 metros (10 pies) del lugar de abastecimiento antes de poner el motor en marcha.
- Apague el motor y deje que la sierra se enfríe en un lugar libre de sustancias combustibles y no sobre hojas secas, paja, papel, etc. Retire la tapa lentamente y reabastezca el aparato.
- Guarde el aparato y el combustible en un espacio fresco, seco y bien ventilado donde los vapores del combustible no puedan entrar en contacto con chispas ni llamas abiertas provenientes de termotangues, motores o interruptores eléctricos, calefactores centrales, etc.

### PROTEJASE CONTRA LAS RECALADAS

**ADVERTENCIA:** La Reculada Rotacional puede acontecer cuando la cadena en movimiento entra en contacto con algún objeto en la parte superior de la punta de la barra guía puede causar que la cadena entre al material y se detenga por un instante. El resultado es una reacción inversa, a velocidad de relámpago, que hace recular la barra guía hacia arriba y hacia atrás hacia el usuario.

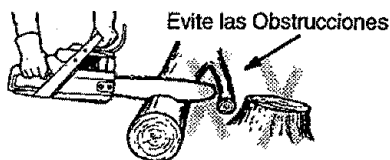
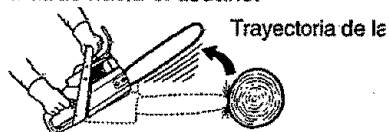

Despeje el Área de Trabajo

La Reculada por Presión y la Impulsión acontecen cuando la cadena se detiene repentinamente porque está apretada, atrapada o en contacto con algún objeto extraño a la madera. Esta detención repentina de la cadena tiene

como resultado una inversión de la fuerza de la cadena usada para cortar madera y causa que la sierra se mueva en sentido opuesto al de la rotación de la cadena. La Reculada por Presión propulsa la sierra directamente hacia atrás en dirección al usuario. La Impulsión aleja la sierra del usuario.

## REDUZCA LAS PROBABILIDADES DE RECALADA

- Esté consciente de la posibilidad de reculada. Teniendo una buena comprensión básica de la reculada, ud. podrá reducir el elemento de sorpresa que contribuye a los accidentes.
- Nunca permita que la cadena en movimiento toque ningún objeto en la punta de la barra guía.
- Mantenga el área de trabajo libre de obstrucciones como por ejemplo otros árboles, ramas, piedras, cercas, tocones, etc. Elimine o evite toda obstrucción que la cadena pueda tocar mientras está cortando.
- Mantenga la sierra afilada y con la tensión correcta. Las cadenas con poco file o flojas incrementan la probabilidad de reculada. Siga las instrucciones del fabricante para afilar y efectuar mantenimiento de la cadena. Verifique la tensión a intervalos regulares con el motor parado, nunca en marcha. Asegúrese de que las tuercas de la abrazadera de la barra estén ajustadas firmemente.
- Empiece y efectúe la totalidad de cada corte con el acelerador a fondo. Si la cadena se está moviendo a una velocidad menor que la máxima, hay más probabilidad de que la sierra recule.
- Use cuidado extremo al entrar de nuevo en un corte ya empezado.
- No intente hacer cortes empezando con la punta de la barra (cortes de taladro).
- Tenga cuidado con troncos que se desplazan y con las demás fuerzas que podrían cerrar un corte y apretar la cadena o bien caer sobre ella.
- Use la Barra Guía Reducidora de Reculadas y la Cadena Minimizadora de Reculadas recomendadas para su sierra.

### Evite la Reculada por Presión:

- Manténgase siempre al tanto de toda situación u obstrucción que pueda

apretar la cadena en la parte superior de la barra o detener la cadena de cualquier forma.

- No corte más que un tronco a la vez.
- Al seccionar troncos con corte ascendente, no tuerza la sierra al sacar la barra del corte.

### Evite la Impulsión:

- Empiece los cortes siempre con el motor acelerado a fondo y la caja de la sierra apoyada en la madera.
- Use cuñas de plástico o de madera, no de metal, para mantener abierto el corte.

## MANTENGA EL CONTROL

Párese hacia la izquierda de la sierra

El pulgar por debajo de la manija

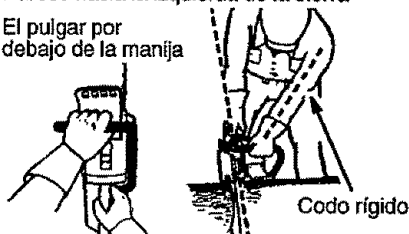

Nunca invierta la posición de las manos

- Sostener firmemente con las dos manos le ayudará a mantener el control de la sierra. No afloje. Mantenga la mano derecha envolviendo totalmente la manija trasera, sea ud. derecho o zurdo. Sostenga la manija delantera con la mano izquierda, colocando el pulgar debajo de la manija y rodeando la manija con los dedos. Mantenga el brazo izquierdo totalmente extendido con el codo fijo.
- Coloque la mano izquierda en la manija delantera, de modo que quede en línea recta con la mano derecha en la manija trasera, cuando esté haciendo cortes de seccionamiento. Párese levemente hacia la izquierda de la sierra para evitar que el cuerpo esté en línea directa con la cadena.
- Párese con el peso distribuido igualmente entre los dos pies.
- No se extienda excesivamente. La sierra puede impulsarlo o empujarlo y ud. puede perder el equilibrio y el control de la sierra.
- No corte arriba del nivel de los hombros, puesto que torna difícil mantener el control de la sierra.

## DISPOSITIVOS DE SEGURIDAD CONTRA LAS RECALADAS

**ADVERTENCIA:** Los siguientes dispositivos han sido incluidos en la sierra para ayudar a reducir el riesgo de reculadas; sin embargo, tales implementos no pueden eliminar

totalmente esta reacción peligrosa. No se confíe exclusivamente en los dispositivos de seguridad. Ud. debe seguir todas las precauciones e instrucciones de seguridad para ayudar a evitar las reculadas y las demás fuerzas que pueden causar graves heridas.

- Protector de Mano, diseñado para reducir la probabilidad que su mano izquierda entre en contacto con la cadena, si la mano se desprende de la manija delantera.
- La Posición de las manijas delantera y trasera, diseñadas con distancia entre las manijas y "en línea" la una con la otra. La separación y la colocación en línea que este diseño provee se combinan para dar equilibrio y resistencia para controlar la propulsión de la sierra hacia el usuario si acontece una reculada.
- Barra Guía Reducidora de Reculadas, diseñada con punta de radio pequeño que reduce el tamaño de la zona de peligro en la punta de la barra. Este tipo de barra ha demostrado que reduce significativamente la cantidad y la seriedad de las reculadas cuando ha sido examinado de acuerdo con ANSI (American National Standards Institute, Inc.) B175.1.

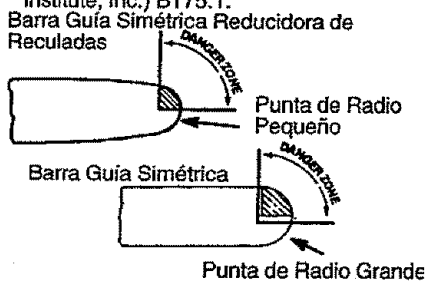

- Las Cadenas Minimizadoras de Reculadas han satisfecho los requisitos de rendimiento en pruebas con una muestra representativa de sierras de cadena con desplazamiento de menos de 3,8 pulgadas, como se especifica en ANSI B175.1.



**AVISO DE SEGURIDAD:** El estar expuesto a las vibraciones a través del uso prolongado de herramientas de fuerza a gasolina puede causar daños a los vasos sanguíneos o a los nervios de los dedos, las manos y las coyunturas en aquellas personas que tienen propensión a los trastornos de la circulación o a las hinchazones anormales. El uso prolongado en tiempo frío ha sido asociado con daños a los vasos sanguíneos de personas que por otra parte se encuentran en perfecto estado de salud. Si ocurren síntomas tales como el entumecimiento, el dolor, la falta de fuerza, los cambios en el color o la textura de la piel o falta de sentido en los dedos, las manos o las coyunturas, pare de usar esta máquina inmediatamente y procure atención médica. Los sistemas de anti-vibración no garantizan que se eviten tales problemas. Los usuarios que hacen uso continuo y prolongando de las herramientas de fuerza deben fiscalizar atentamente su estado físico y el estado del aparato.

**FRENO DE CADENA** Si esta sierra ha de usarse para el tumbado comercial de árboles, ud. deberá encargar e instalar un freno de cadena para cumplir con los Reglamentos Federales del OSHA para el Tumbado Comercial de Árboles. Entre en contacto con su Concesionario de Servicio Autorizado o llame al 1-800-235-5878.

**REJILLA ANTICHISPA:** Su sierra viene equipada con silenciador limitador de temperatura y con rejilla antichispa que cumple con los requisitos de los Códigos de California 4442 y 4443. Todas las tierras forestadas federales, más los estados de California, Idaho, Maine, Minnesota, Nueva Jersey, Oregón y Washington, requieren por ley que muchos motores de combustión interna estén equipados

con rejilla antichispa. Si usted usa una sierra de cadena donde existen tales reglamentos, usted tiene la responsabilidad jurídica de mantener estas piezas en correcto estado de funcionamiento. De lo contrario, estará en infracción de la ley. Vea la sección de RESPONSABILIDADES DEL USUARIO.

**PADRONES:** Este sierra de cadena consta en la lista de Underwriters Laboratories, Inc., de acuerdo a los Requisitos Nacionales de Seguridad Estadounidenses para Sierras de Cadena a Gasolina (ANSI B175.1-1991).

## MONTAJE

### CONTENIDO DE LA CAJA

Use la siguiente lista para verificar el contenido.

- **Modelos 351081, & 351161**
  - Sierra de cadean (completamente montada)
  - Herramienta de ajuste de la cadena
  - Aceite para motores de 2 tiempos. (No se incluye aceite lubricante de barra.)
- Verifique que no haya piezas dañadas. No use piezas dañadas.
- Si necesita ayuda o si faltan piezas o encuentra piezas dañadas, favor de llamar al 1-800-235-5878.

**AVISO:** Es normal oír el golpeteo del filtro de combustible en el tanque vacío.

Su aparato ha sido puesto a prueba en la fábrica y se le ha ajustado con precisión el carburador. Como resultado, es posible que se sienta un olor a gasolina o que se encuentre una gota de residuo de aceite o combustible en el silenciador al desempacar el aparato.

### MONTAJE

El aparato viene completamente armado y no hay necesidad de montaje.

## USO

### CONOZCA EL APARATO

LEA ESTE MANUAL DEL USUARIO Y LAS REGLAS DE SEGURIDAD ANTES DE USAR LA SIERRA DE CADENA. Compare las ilustraciones con su aparato para familiarizarse con la ubicación de los varios controles y ajustes. Guarde este manual para uso futuro.

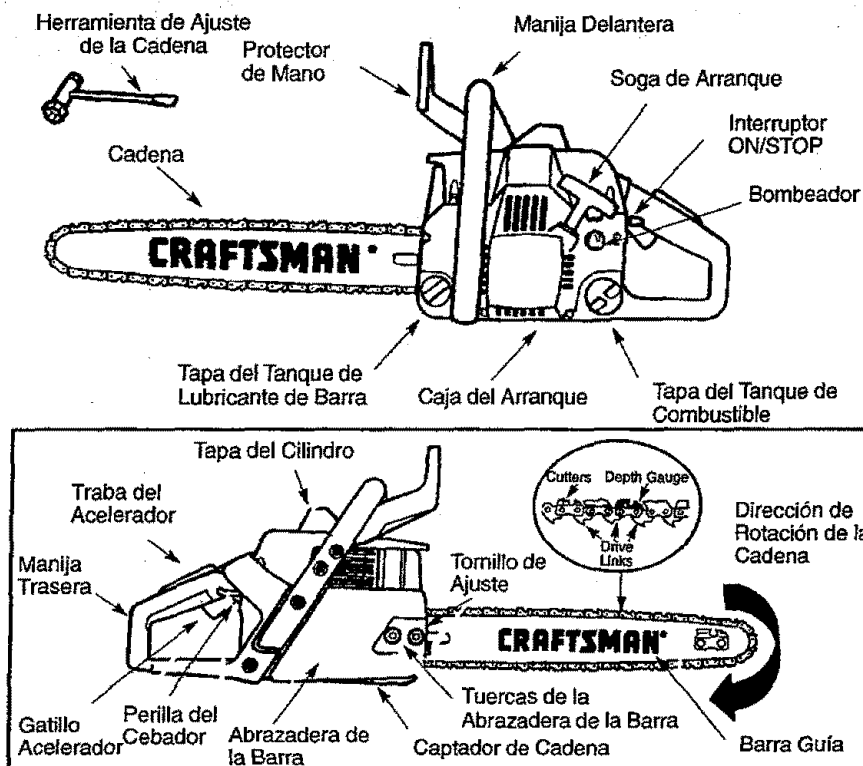

#### TRABA DEL ACCELERADOR

Es necesario apretar primero la traba del acelerador para poder accionar el acelerador. Este dispositivo previene el accionamiento accidental del acelerador.

#### TRABA DE LA MARCHA LENTA ACCELERADA

La traba de la marcha lenta acelerada mantiene el gatillo en la posición de arranque, permitiendo así sostener la manija delantera y tironear la soga durante el arranque. Accione la traba de marcha lenta acelerada de la siguiente manera: Apreté la traba del acelerador y luego apreté el gatillo acelerador. Con el acelerador apretado,

oprima la traba de marcha lenta acelerada. Suelte la traba del acelerador y el gatillo mientras mantiene oprimida la traba de marcha lenta acelerada.

#### TENSION DE LA CADENA

Es normal que las cadenas nuevas se estiren durante los primeros 30 minutos de uso. Deberá verificarse la tensión de la cadena frecuentemente. Vea Tensión de la Cadena en la sección de Servicio y Ajustes.

#### ANTES DE PONER EL MOTOR EN MARCHA:

**ADVERTENCIA:** Lea toda la información sobre el manejo del combustible en la sección de reglas de seguridad de este manual antes de

empezar. Si no comprende la información sobre el manejo del combustible, no intente abastecer su aparato. Procure ayuda de alguien que comprenda la información o llame al teléfono de ayuda al consumidor al 1-800-235-5878.

### ACEITE PARA BARRA Y LA CADENA

El lubricador de la cadena provee lubricación continua a la cadena y a la barra guía. No se olvide de llenar el tanque de aceite para barra siempre que llene el tanque de combustible (Capacidad=6,8 fl. oz.). Para obtener la máxima prolongación de la vida de la barra y la cadena, recomendamos que use el aceite para barras de sierra de cadena Craftsman. Si el aceite Craftsman no está disponible, puede usarse un aceite SAE 30 de buena calidad hasta obtener el aceite marca Craftsman. La cantidad de lubricación es medida automáticamente durante el funcionamiento de la sierra. La sierra usará más o menos un tanque de aceite para la barra por cada tanque de combustible. Siempre llene el tanque de aceite de la barra cuando llene el tanque de combustible.

### ABASTECIMIENTO DEL MOTOR

Este motor está habilitado para funcionar con gasolina sin plomo. Antes de usar, se deberá mezclar la gasolina con un aceite de buena calidad para motores de 2 tiempos enfriados a aire. Recomendamos el aceite marca Craftsman. Mezcle la gasolina con el aceite en la proporción de 40:1. (Se obtiene una proporción de 40:1 mezclando 3,2 onzas de aceite con cada galón de gasolina sin plomo). NO USE aceite para automóviles ni para barcos. Estos aceites dañarán el motor. Al mezclar el combustible, siga las instrucciones impresas en el recipiente. Una vez que haya añadido el aceite a la gasolina, agite el recipiente brevemente para asegurar que el combustible esté completamente mezclado. Lea siempre y siga las reglas de seguridad que tienen que ver con el combustible antes de abastecer el aparato.

### IMPORTANTE

La experiencia indica que los combustibles mezclados con alcohol (los llamados gasohol o los que

contienen etanol o metanol) pueden atraer humedad, lo que puede causar la separación y la formación de ácidos durante el almacenamiento. La gasolina ácida puede dañar el sistema de combustible del motor durante el almacenamiento.

Para evitar problemas con el motor, deberá vaciarse el sistema de combustible antes de almacenar el aparato por 30 días o más. Vacíe el tanque de combustible, ponga el motor en marcha y déjelo en marcha hasta que las líneas de combustible y el carburador queden vacíos. Cuando vaya a usar el aparato nuevamente, use combustible fresco. Vea las instrucciones de ALMACENAMIENTO para obtener más informaciones. Nunca use productos de limpieza de motor o carburador en el tanque de combustible ya que hacerlo puede provocar daños permanentes. Vea la sección de ALMACENAMIENTO para más informaciones.

### PARA PARAR EL MOTOR

- Coloque el interruptor en la posición STOP.
- Si el motor no se detiene, tire la perilla del cebador a su máxima extensión.

### PARA PONER EL MOTOR EN MARCHA

#### MOTOR FRIO O MOTOR CALIENTE DESPUES DE QUEDAR SIN COMBUSTIBLE

- Llene el tanque de aceite de barra usando el aceite correspondiente. La sierra usará aproximadamente un tanque de aceite de barra por cada tanque de combustible.
- Prepare el motor apretando el bombeador seis veces.

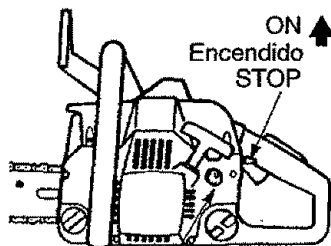

- Conecte el encendido colocando el interruptor en ON.
- Active el cebador tirando la perilla del cebador hasta su máxima extensión.

Coloque la sierra en el suelo. Sostenga la manija delantera con la mano izquierda y coloque el pie derecho atravesando el interior de la manija trasera.

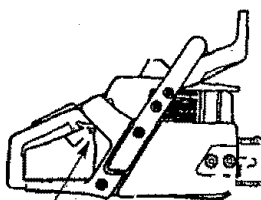

- Active la marcha lenta acelerada apretando la traba del acelerador con la mano derecha. Luego, aprete el gatillo acelerador y manténgalo apretado. Con el pulgar oprima la traba de la marcha lenta acelerada y manténgala oprimida. Por último, suelte el acelerador.
- NO APRETE EL ACELERADOR durante el arranque; de otro modo, será necesario activar nuevamente la traba de la marcha lenta acelerada.

**AVISO:** Al tironear de la soga de arranque, nunca use la extensión completa de la soga. Tampoco permita que la soga se rebobine sola; al contrario, sostenga la manija y haga que se rebobine lentamente.

- Tironee de la soga con la mano derecha hasta que el motor intente arrancar. Luego empuje la perilla del cebador hasta la posición parcial. Continúe tironeando de la soga hasta que el motor arranque. Vea la ilustración.
- Si la temperatura ambiente es superior a 5°C (40°F), deje el motor en marcha unos 5 segundos. Luego empuje la perilla del cebador hasta la posición OFF; después aprete y suelte el acelerador para dejar el motor en marcha lenta.
- Con la temperatura ambiente por debajo de 5°C, deje el motor en marcha entre 30 segundos y un minuto para que se caliente, con el cebador en la posición parcial. Después empuje la perilla del cebador hasta la posición OFF y por último aprete y suelte el acelerador para dejar el motor en marcha lenta.
- Para parar el motor, coloque el interruptor en STOP.

### PARA PONER EN MARCHA EL MOTOR CALIENTE

NO USE el cebador para poner en marcha el motor caliente; de lo contrario el motor se puede ahogar o ponerse difícil de hacer arrancar.

- Coloque el interruptor en ON.
- Accione la traba de la marcha lenta acelerada.
- Asegúrese que el cebador esté en la posición OFF.
- Con la sierra en el suelo, sujete la manija delantera con la mano izquierda y coloque el pie derecho atravesando el interior de la manija trasera.
- Sujete la manija de la soga de arranque firmemente y tiree de la soga rápidamente para hacer arrancar el motor.
- Aprete y suelte el acelerador para dejar el motor en marcha lenta.

Manija de la Soga de Arranque

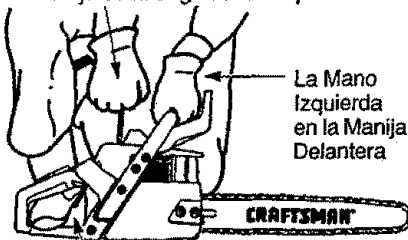

La Mano Izquierda en la Manija Delantera

El Pie Derecho en el Interior de la Manija Trasera

### MOTOR DIFÍCIL DE PONER EN MARCHA O MOTOR AHOGADO

El motor puede estar ahogado si no se pone en marcha después de 10 tirones de la soga. Se puede librar el motor ahogado del exceso de combustible de la siguiente manera:

- Active la traba de marcha lenta acelerada.
- Verifique que el interruptor esté en la posición ON.
- Coloque la perilla del cebador en la posición OFF.
- Con la sierra en el suelo, sujete la manija delantera con la mano izquierda y coloque el pie derecho por el interior de la manija trasera.
- Sujete la manija de la soga de arranque y tiree la soga firmemente para hacer arrancar el motor. Si no consigue arrancar el motor, repita el proceso hasta que el motor arranque. El arranque tal vez requiera muchos tirones de la soga, dependiendo de la cantidad de combustible que está

ahogando el motor. Si el motor aun así no arranca, vea la TABLA DIAGNOSTICA o llame al 1-800-235-5878.

### SUGERENCIAS PARA EL USO CORRECTO DEL APARATO

- Verifique la tensión de la cadena antes del primer uso y después de un minuto de funcionamiento. Vea Tensión de la Cadena en la sección de Mantenimiento.
- Corte madera únicamente. No corte metal, plástico, ladrillos, cemento, otros materiales de construcción que no sean de madera, etc.
- Pare la sierra si la cadena toca cualquier objeto ajeno. Inspeccione la sierra y repare las piezas según la necesidad.
- Mantenga la cadena fuera de la arena y la tierra. La menor cantidad de tierra desafilas rápidamente las cadenas e incrementa la posibilidad de reculadas.
- Corte varios troncos pequeños como práctica, usando la siguiente técnica, para acostumbrarse al manejo de la sierra, antes de empezar un proyecto de grandes dimensiones.
  - Acelere el motor al máximo antes de empezar a cortar apretando el gatillo acelerador a fondo.
  - Empiece el corte con el bastidor de la sierra apoyada contra el tronco.
  - Mantenga el motor con acelerador a fondo constantemente mientras corta.
  - Deje que la cadena haga todo el trabajo de cortar; no use más que una muy ligera presión hacia abajo.
  - Suelte el gatillo acelerador inmediatamente al terminar de cortar, dejando que el motor funcione a marcha lenta. Si mantiene la sierra en marcha con acelerador a fondo sin estar cortando, puede causar desgaste innecesario.
  - Para no perder el control cuando se haya completado el corte, no le ponga presión a la sierra al final del corte.
  - Pare el motor antes de apoyar la sierra al finalizar un corte.

### TECNICAS PARA TUMBAR ARBOLES

**ADVERTENCIA:** Vea que no haya ramas rotas o muertas que podrían caerle encima mientras corta, causando heridas graves. No corte cerca de edificios ni cables eléctricos si

no sabe la dirección de tumbado del árbol, ne de noche ya que no podrá ver bien, ni durante mal tiempo como lluvia, nieve, o vientos fuertes, etc.

Planifique la operación de corte cuidadosamente por adelantado.

Despeje al área de trabajo. Ud. precisa un área despejada en todo el contorno del árbol donde pueda pisar con firmeza entodo momento. Estudie las condiciones naturales que puedan causar que el árbol caiga en una dirección determinada. Entre las condiciones naturales que pueden causar que el árbol caiga en una dirección determinada, se encuentran:

- La dirección y la velocidad del viento.
- El ángulo de inclinación del árbol. El ángulo de los árboles a veces no se nota debido al declive del terreno o a terreno desparejo. Use plana o cordel de sonda para determinar la dirección de la inclinación del árbol.
- El árbol es más pesado o tiene mucho más ramas de un lado.
- Arboles y obstáculos en derredor.

Verifique si hay porciones descompuestas o podridas. Si el tronco está podrido, puede partirse repentinamente sin aviso y caer sobre el usuario.

Asegúrese de que haya suficiente espacio para la caída del árbol. Mantenga una distancia equivalente a dos veces y medio del largo del árbol que está cortando entre el árbol y la persona más cercana u otros objetos. El ruido del motor puede impedir que se escuchen las advertencias gritadas. Retire la tierra, las piedras, la corteza suelta, los clavos, las grampas y el alambre que pueda haber en el árbol en el lugar del corte.

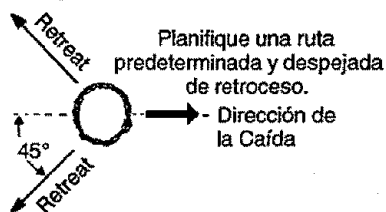

### PARA TUMBAR ARBOLES GRANDES

(con diámetro de 15 cm (6 pulgadas) o más)

Se usa el método de corte de muesca para los árboles grandes. La muesca es un corte en el lado del árbol hacia el

cual se desea que caiga. Después de hacer el corte de tumbado del lado opuesto, el árbol tendrá la tendencia de caer hacia el lado en que se ha hecho el corte de muesca.

**AVISO:** Si el árbol tiene raíces grandes de apoyo, retírelas antes de hacer la muesca.

### CORTE DE MUESCA Y TUMBADO DEL ÁRBOL

- Haga el corte de muesca cortando primero la parte superior de la muesca. Haga que el corte atraviese un tercio del ancho del tronco. Luego complete el corte de muesca cortando la parte de abajo de la muesca. Vea la ilustración. Una vez completo el corte de muesca, retire la cuña de madera del árbol.
- Después de retirada la cuña de madera, del lado opuesto al corte de muesca haga el corte de tumbado. El corte de tumbado debe quedar a 5 cm (2 pulgadas) más arriba que el centro del corte de muesca. Este procedimiento dejará suficiente madera sin cortar entre el corte de tumbado y la muesca para formar una bisagra. Esta bisagra ayudará a evitar que el árbol caiga en la dirección equivocada.

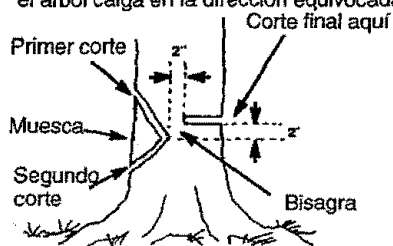

La bisagra sostiene el árbol en el tocón y ayuda a controlar la caída

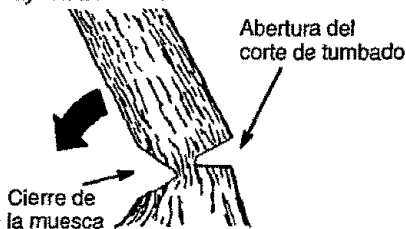

**AVISO:** Antes de completar el tumbado, use cuñas para abrir el corte, cuando sea necesario, para controlar la dirección de la caída. Use cuñas de madera o de plástico, pero nunca de acero o de hierro, para evitar que la sierra recule y para evitar daños a la cadena.

- Esté alerta a los indicios de que el árbol está por caer: los crujidos, el ensanchamiento del corte de tumbado y los movimientos de las ramas superiores.
- En el instante en que el árbol comienza a caer, pare la sierra, apóyela en el suelo y retroceda rápidamente, por la trayectoria de retroceso prevista.
- Tenga extremo cuidado con los árboles parcialmente tumbados que tienen apoyo precario. Cuando el árbol no cae totalmente, ponga la sierra de lado y use un montacargas a cable, un aparejo de poleas o un tractor para bajarlo. No corte los árboles parcialmente caídos con la sierra.

### CORTE DE UN ÁRBOL TUMBADO (SECCIONAMIENTO)

El término seccionamiento significa cortar un árbol tumbado en secciones del largo deseado.

**ADVERTENCIA:** No se pare encima del tronco que está siendo cortado. Cualquier parte del tronco puede rodar haciendo que el usuario pierda el equilibrio y el control. No se posicione cuesta abajo del tronco que está siendo cortado.

#### Puntos importantes

- Corte únicamente un tronco a la vez.
- Corte con sumo cuidado la madera astillada. La sierra puede arrojar pedazos punteados y filosos hacia el usuario.
- Use un caballete para cortar troncos pequeños. Nunca permita a otra persona que sostenga el tronco mientras ud. corta ni sostenga el tronco con la pierna o el pie.
- No corte en lugares donde haya troncos, ramas y raíces entrelazadas. Arrastre los troncos hasta un lugar despejado antes de cortarlos.

### TIPOS DE CORTE QUE SE USAN PARA EL SECCIONAMIENTO

**ADVERTENCIA:** Si la sierra queda apretada o atascada dentro del tronco, no intente sacarla a la fuerza. Puede perder el control de la sierra, causando herida o daños al aparato. Pare la sierra, martille una cuña de plástico o de madera en el corte hasta que la sierra salga fácilmente. Ponga la sierra de nuevo en marcha y colóquela cuidadosamente de nuevo en el corte. No use cuña de metal. No intente poner en marcha la sierra de nuevo cuando está apretada o atascada en un tronco.

Use una cuña para sacar la sierra atascada.

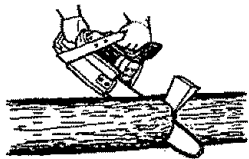

**APAGUE** la sierra y use una cuña de madera o de plástico para abrir el tajo.

**Corte Descendiente** empieza desde el lado superior del tronco con la parte de abajo de la sierra apoyada contra el tronco; haga una leve presión hacia abajo.

Corte descendiente    Corte ascendiente



**Corte Ascendente** empieza desde el lado inferior del tronco con la parte de arriba de la sierra apoyada contra el tronco; haga una leve fuerza hacia arriba. Sujete la sierra firmemente para mantener el control. La sierra tendrá la tendencia de empujar al usuario hacia atrás.

**ADVERTENCIA:** Nunca invierta la sierra para hacer cortes ascendientes. No se puede controlar la sierra de esa forma.

Haga siempre el primer corte del lado del tronco que está bajo presión.

Primer corte del lado del tronco bajo presión

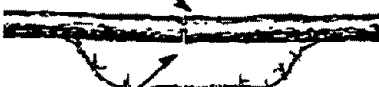

Segundo corte

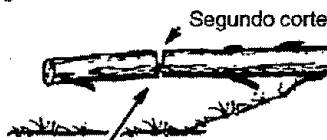

Primer corte del lado del tronco bajo presión

### SECCIONAMIENTO SIN APOYO

- Haga el corte descendiente atravesando un tercio del diámetro.
- Haga rodar el tronco y termine con otro corte descendiente.
- Tenga cuidado especialmente con los troncos presionados de un lado. Vea la ilustración anterior para cortar troncos presionados de un lado.

Uso de tronco como apoyo    Segundo Corte



Primer Corte

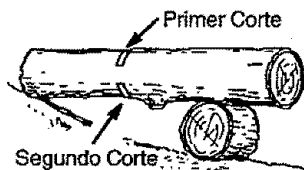

Segundo Corte

### SECCIONAMIENTO USANDO TRONCO O CABALLETE DE APOYO

- Recuerde que el primer corte siempre es del lado presionado del tronco. (Vea en la ilustración que sigue el primero y segundo corte.)
- El primer corte deberá extenderse por 1/3 del diámetro del tronco.
- Termine por el segundo corte.

Con caballete como apoyo

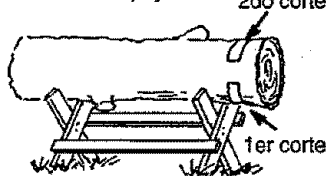

2do corte

1er corte

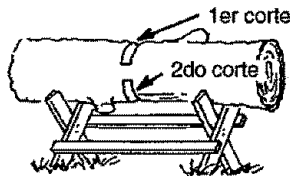

1er corte

2do corte

### PARA CORTAR RAMAS Y PODAR

**ADVERTENCIA:** Nunca trepe a los árboles para cortar ramas o para podar. No se pare sobre escaleras, plataformas, troncos ni en ninguna posición que podría causarle que pierda el equilibrio o el control de la sierra.

#### PUNTOS IMPORTANTES

- Tenga cuidado con las ramas delgadas bajo presión. El material de poco diámetro puede enredarse en la cadena, dando un latigazo al usuario o haciendo que pierda el equilibrio. Use extremo cuidado al cortar ramas pequeñas.
- Esté alerta contra los rebotes. Tenga cuidado al cortar ramas dobladas o bajo

presión para evitar ser golpeado por la rama o la sierra cuando se suelte la tensión en las fibras de madera.

- Despeje frecuentemente las ramas acumuladas para no le hagan tropezar.

#### PARA CORTAR RAMAS

- Corte las ramas del árbol únicamente después de que se lo haya tumbado.
- Deje las ramas más gruesas debajo del árbol tumbado para que apoyen el árbol mientras ud. trabaja.
- Empiece por la base del árbol tumbado y vaya trabajando hacia el tope, cortando las ramas. Corte las ramas pequeñas de un doso corte.
- Mantenga el tronco del árbol entre ud. y la cadena.
- Retire las ramas más grandes y las ramas de apoyo con la técnica de un tercio y dos tercios descrita en la sección de seccionamiento.
- Use siempre un corte descendiente para cortar ramas pequeñas y ramas que cuelgan libremente. Los cortes ascendientes podrían hacer que las ramas caigan y apreten la sierra.

**ADVERTENCIA:** Pude únicamente hasta la altura del hombro. No corte las ramas que queden más altas que los hombros. Consiga a un profesional para efectuar ese trabajo.

- Haga el primer corte en forma ascendiente atravesando 1/3 del diámetro de la rama.
- Después haga un segundo corte atravesando completamente la rama. Finalmente haga un tercer corte, descendiente, dejando un toco de 2,5 a 5 cm. sobresaliendo del tronco del árbol.

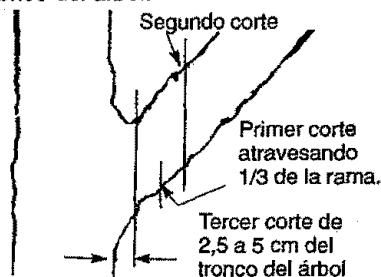

#### PARA PODAR

## MANTENIMIENTO

### RESPONSABILIDADES DEL USUARIO

Anote las fechas al completar el servicio de rutina	Antes de Usar	Después de Usar	Cada 5 horas	Cada 25 horas	Anual-mente	Fechas de Servicio
Verifique que no haya piezas dañadas/gastadas	✓					
verifique que no haya fijadores/piezas sueltas	✓					
Verifique la tensión de la cadena	✓					
Verifique el filo de la cadena	✓					
Inspeccione la barra guía	✓					
Limpie el aparato y las placas		✓				
Limpie el filtro de aire			✓			
Limpie e inspeccione la rejilla anti-chispas e inspeccione el silenciador				✓		
Cambie la bujía					✓	

### RECOMENDACIONES GENERALES

La garantía de este aparato no cubre los artículos que han sido sometidos al abuso o a la negligencia de parte del usuario. Para poder recibir el valor total de la garantía, el usuario deberá hacer

el mantenimiento tal como se indica en este manual. Hará falta hacer varios ajustes periódicos para mantener el aparato adecuadamente.

- Una vez por año, cambie la bujía y el elemento del filtro de aire e inspeccione la barra guía y la cadena para ver que no

estén gastadas. El reemplazo de la bujía y del elemento del filtro de aire asegura una mezcla correcta de aire y combustible y ayuda a que el motor marche mejor y que dure más.

**ADVERTENCIA:** Desconecte la bujía antes de hacer cualquier mantenimiento, con la excepción de los ajustes al carburador.

### LUBRICACION

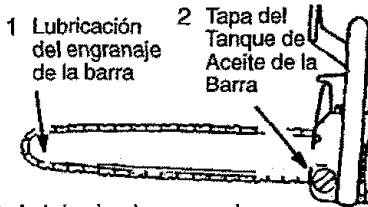

- 1 Lubricador de engranajes
- 2 Aceite para barra de sierra de cadena Craftsman

### VERIFIQUE QUE NO HAYA PIEZAS DAÑADAS O GASTADAS

El cambio de piezas dañadas o gastadas deberá ser efectuado por el Centro de Servicio Sears.

**AVISO:** Es normal que aparezca una pequeña cantidad de aceite debajo de la sierra después de parar el motor. No confunda esto con pérdidas del tanque de aceite.

- Interruptor—Asegúrese que el interruptor esté funcionando correctamente colocándolo en la posición STOP. Asegúrese de que el motor se haya detenido por completo, luego ponga el motor en marcha nuevamente y continúe.
- Tanque de Combustible—Deje de usar la sierra si hay señales de daños o fugas del tanque de combustible.
- Tanque de Aceite—Deje de usar la sierra si el tanque de aceite da señales de daño o fugas.

### VERIFIQUE QUE NO HAYA FIJADORES O PIEZAS SUELTAS

- Tuerca de la Abrazadera de la Barra
- Cadena
- Silenciador
- Protector del Cilindro
- Filtro de Aire
- Cilindro y dientes de engranaje del embrague
- Tornillos de las Manijas
- Fijadores Anti-Vibración
- Caja del Arranque
- Protector de Mano

### VERIFIQUE LA TENSION DE LA CADENA

- Use la punta destornilladora de la herramienta de ajuste de la cadena para

hacer rotar la cadena por la barra guía, verificando que no haya dobleces en la cadena. La cadena deberá rotar libremente.

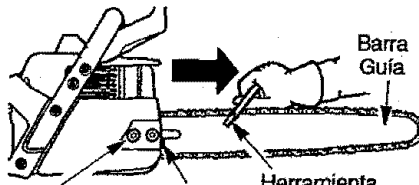

Tuercas de la Abrazadera de la Barra  
Tornillo de Ajuste de la Cadena  
Herramienta de Ajuste de la Cadena

- Afloje las tuercas de la abrazadera de la barra hasta que estén tan ajustadas como si se las hubiera ajustado contra la barra con los dedos únicamente.
- Gire el tornillo de ajuste a la derecha (en el sentido del reloj) hasta que la cadena apenas toque la superficie inferior de la barra guía.
- Haga rotar la cadena para asegurarse que todos los eslabones estén en la ranura de la barra.

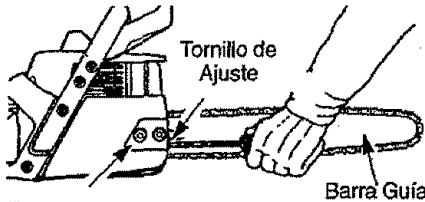

- Tuercas de la Abrazadera de la Barra
- Levante la punta de la barra para controlar la separación entre la barra y la cadena. Suelte la barra y gire el tornillo de ajuste 1/4 de vuelta a la derecha (en el sentido del reloj). Repita este paso hasta que no haya más separación.
  - Manteniendo la punta de la barra levantada, ajuste las tuercas de la abrazadera con la herramienta de ajuste de la cadena. Aplique torsión de 10 a 15 libras-pie.

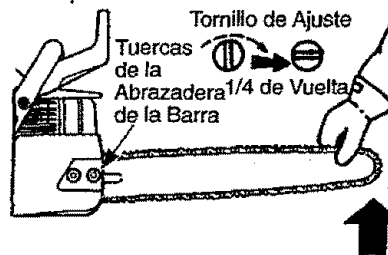

- Use la punta destornilladora de la herramienta para hacer rotar la cadena por la barra.
- Si no puede hacer rotar la cadena, está demasiado ajustada. Afloje levemente las tuercas de la abrazadera y gire el tornillo

de ajuste 1/4 de vuelta hacia la izquierda (en contra del sentido del reloj). vuelva a ajustar las tuercas de la abrazadera.

- Si la cadena está demasiado floja, se la verá separada de la parte inferior de la barra. NO HAGA FUNCIONAR la sierra si la cadena está floja.

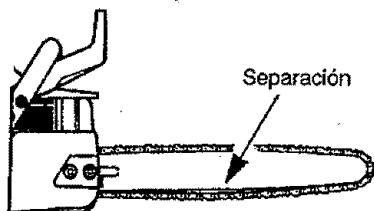

## VERIFIQUE SI LA CADENA ESTA AFILADA

Las cadenas afiladas producen trocitos de madera. Las cadenas desafiladas producen polvo de aserrín y cortan lentamente.

### AFILACION DE LA CADENA

La afilación de la cadena requiere herramientas especiales. Se puede comprar las herramientas en Sears o llevar la cadena a un especialista de afilación.

### INSPECCION LA BARRA

Condiciones que requieren que se haga mantenimiento a la barra:

- La sierra corta para un lado o en ángulo.
- Hay que forzarla para que atraviese el corte.
- Cantidad inadecuada de lubricante en la barra y la cadena.

Verifique la condición de la barra cada vez que haga afilar la cadena. Las barras gastadas dañan la cadena y toman difícil el trabajo de cortar. Para mantener la barra guía:

- Coloque el interruptor en "Stop".
- Retire la barra y la cadena del aparato.
- Limpie todo el aserrín y cualquier otro escombros de la ranura de la barra y del orificio del engranaje después de cada uso.

Retire el Aserrín de la Ranura de la Barra

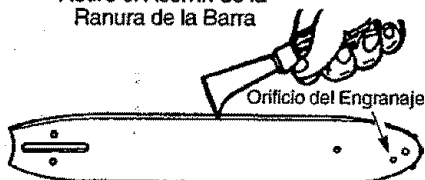

- Añada lubricante al orificio del engranaje después de cada uso.
- Los rieles de la barra desarrollan protuberancias al gastarse. Sáquelas con una lima plana.

- Si la superficie superior del riel está desnivelada, use una lima plana para restaurar la forma cuadrada.

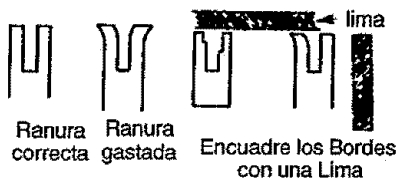

Cambie la barra si la ranura está gastada, si la barra está torcida o resquebrajada o si hay calentamiento excesivo o formación de protuberancias en los rieles. Si es necesario cambiar la barra, use exclusivamente la barra guía especificada para su sierra en la lista de repuestos, especificada también en la calcomanía de repuesto de barra y cadena que se encuentra en la sierra.

### LIMPIE EL APARATO Y LAS PLACAS

- Limpie el aparato usando un trapo húmedo con detergente suave.
- Seque el aparato con un trapo limpio y seco.

### LIMPIE EL FILTRO DE AIRE

El filtro de aire sucio disminuirá la vida útil y el rendimiento del motor e incrementará el consumo de combustible y la producción de contaminantes. Limpie siempre el filtro de aire después de 15 tanques de combustible o 5 horas de uso, el que acontezca primero. Límpiolo con más frecuencia en condiciones muy polvorientas. Los filtros usados nunca quedan totalmente limpios. Se aconseja reemplazar al filtro de aire por uno nuevo después de cada 50 horas de uso o anualmente, lo que acontezca primero. Para limpiar el filtro:

- Afloje los 3 tornillos en la tapa del cilindro.
- Retire la tapa del cilindro.
- Retire el filtro de aire.
- Limpie el filtro de aire con agua caliente y jabón. Enjuague bien con agua clara y fría. Séquelo al aire totalmente antes de reinstalarlo.
- Coloque una pequeña cantidad de aceite al filtro antes de instalarlo. Use aceite para motores de 2 tiempos o aceite de motores SAE 30. Escurra bien el exceso de aceite apretando el filtro para mejorar la eficiencia del filtro de aire.
- Reinstale el filtro de aire.
- Reinstale la tapa del cilindro y los 3 tornillos (15-20 libras por pulgada).

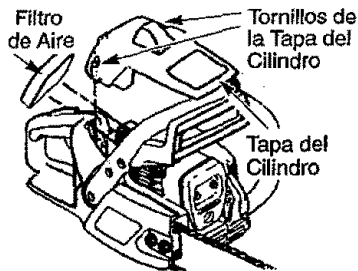

### INSPECCION EL SILENCIADOR Y LA REJILLA ANTICHISPAS

A medida que se use el aparato, el silenciador y la rejilla antichispas se van carbonizando. Es necesario sacar la carbonización para evitar el riesgo de incendio o afectar el rendimiento del motor.

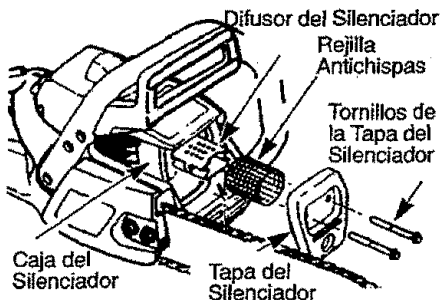

### PARA LIMPIAR LA REJILLA ANTICHISPAS

Se requiere la limpieza a cada 25 horas de uso o anualmente, el que acontezca primero.

- Afloje y retire los 2 tornillos de la tapa del silenciador.

- Retire la tapa del silenciador (la tapa está colocada a presión en la caja del silenciador).
- Retire el juego de difusor y rejilla antichispas. Tome nota de la orientación de estas piezas para su reinstalación.
- Limpie la rejilla antichispas con un cepillo de alambre. Cambie la rejilla si encuentra roturas.
- Cambie todas las piezas del silenciador que estén rotas o resquebrajadas.
- vuelva a instalar el juego de difusor y rejilla antichispas con los orificios redondos hacia arriba, hacia la tapa del silenciador.
- Reinstale la tapa del silenciador y los 2 tornillos (7 a 8 libras por pie).

### CAMBIE LA BUJIA

Deberá cambiarse la bujía anualmente para asegurar que el motor arranque más fácilmente y mrche mejor. La cronometrización del encendido es fija e inalterable.

- Afloje los tres tornillos en la tapa del cilindro.
- Retire la tapa del cilindro.
- Saque la cubierta de la bujía.
- Retire la bujía del cilindro y deséchela.
- Reemplácela con una bujía Champion RCJ7Y ajústela con una llave de 3/4 de pulgada (10 a 12 libras por pie).
- Reinstale la cubierta de la bujía.
- Reinstale la tapa del cilindro y tos tres tornillos (15 a 20 libras por pulgada).

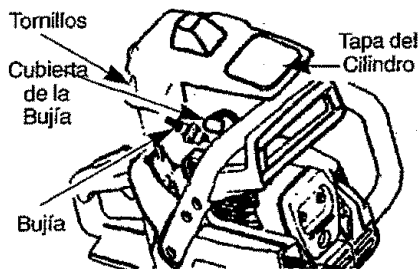

## SERVICIO Y AJUSTES

### PARA REEMPLAZAR LA CADENA

**CUIDADO:** Use guantes protectores para tocar la cadena. La cadena es muy filosa y puede cortar aun no estando en movimiento.

Es normal que las cadenas nuevas se estiren durante los primeros 30 minutos de uso. Será necesario verificar la tensión de la cadena frecuentemente y ajustar la tensión según sea necesario. Vea la sección sobre Tensión de la Cadena.

- Coloque el interruptor en la posición Stop.
- Cambie la cadena usada cuando esté gastada o dañada.
- Use exclusivamente la cadena de repuesto Minimizadora de Reculadas especificada en la lista de repuestos. La cadena y barra de repuesto correctas también están especificadas en una calcomanía ubicada en la sierra de cadena.
- Entre en contacto con el Centro de Servicio Sears para cambiar y afilar las cuchillas individuales de la cadena.
- Retire las tuercas de la abrazadera de la barra.
- Retire la abrazadera.
- Retire la cadena usada.

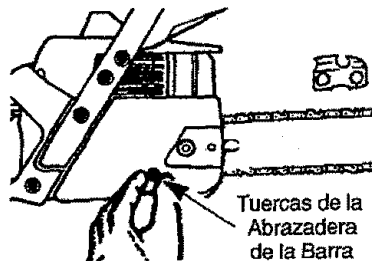
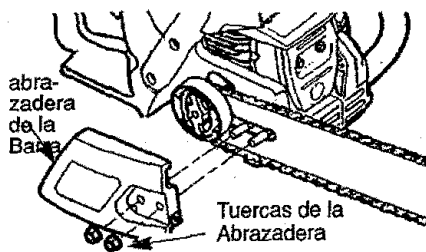

- Gire el tornillo de ajuste a mano hacia la izquierda (en contra del sentido del reloj) hasta que la clavija de ajuste toque el retentor.
- Haga deslizar la barra por detrás del cilindro del embrague hasta que la barra se detenga al tocar el engranaje del cilindro del embrague.
- Retire muy cuidadosamente la nueva cadena del paquete. Sostenga la cadena con los eslabones de impulsión orientados como se ve en la ilustración.

Cuchillas Medidor de Profundidad

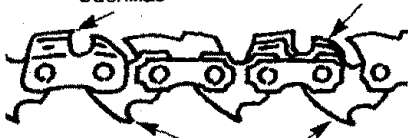

Eslabones de Propulsión

- Coloque la cadena por encima y por detrás del embrague.
- Coloque los eslabones de propulsión entre los dientes de la punta del engranaje.
- Coloque los eslabones de propulsión en la ranura de la barra.
- Tire la barra hacia adelante hasta que la cadena quede tirante en la ranura de la barra.
- Ahora instale la abrazadera de la barra asegurándose que la clavija de ajuste esté posicionada en el orificio inferior en la barra guía.

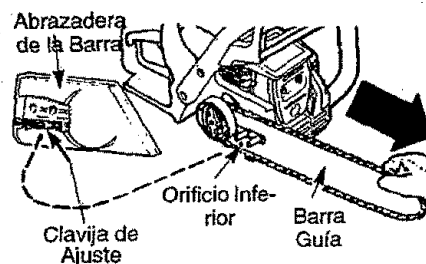

- Instale las tuercas de la abrazadera y ajústelas a mano únicamente. No los ajuste más por ahora.
- Ahora proceda a la sección "Ajuste de la Cadena" abajo.

### AJUSTE DE LA CADENA

Vea "Tensión de la Cadena" en la sección de Mantenimiento.

### LIMPIE EL FILTRO DE COMBUSTIBLE

Para limpiar el filtro, vacíe el aparato haciendo que el motor marche hasta quedar sin combustible, luego retire el juego de tapa del filtro de combustible y retentor del tanque. Saque el filtro del tanque y sepárelo de la línea. Límpelo con un detergente suave y enjuáguelo. Séquelo completamente y vuelva a armarlo.

### AJUSTES AL CARBURADOR

**ADVERTENCIA:** La cadena estará en movimiento durante la mayor parte de este procedimiento. Use el equipo protector y observe todas las precauciones de seguridad. En el "Ajuste de la Mezcla de Bajas Revoluciones" verifique la marcha lenta después de cada ajuste. La cadena no debe moverse con el motor en marcha lenta.

El ajuste del carburador es de primordial importancia. Si se lo hace incorrectamente, puede dañar tanto el motor como el carburador permanentemente. Si necesita más ayuda o no está seguro de cómo hacer el procedimiento, llame a nuestro teléfono de ayuda al consumidor, al 1800-235-5878.

El combustible vencido, el filtro de aire sucio, el filtro de combustible sucio o el motor ahogado pueden dar la impresión de carburación desajustada. Verifique estas condiciones antes de hacer cualquier ajuste.

El carburador ha sido ajustado cuidadosamente en la fábrica. Posiblemente se hagan necesarios ajustes si se nota cualquiera de las siguientes condiciones:

- La cadena se mueve con el motor en marcha lenta. Vea "Marcha Lenta T" bajo procedimiento de ajuste.
- La sierra no anda a amrcha lenta. Vea "Marcha Lenta T" y "Mezcla de Bajas Revoluciones L".
- El motor se para o se ahoga cuando debe acelerar. Vea "Verificación de la Aceleración".
- Baja de potencia de corte. Vea "Mezcla de Altas Revoluciones H" bajo el procedimiento de ajuste.

Hay tres tornillos de ajuste en el carburador. Están marcados con "H", "L" y "T". Están ubicados arriba del bombeador.

#### **PUNTOS DE PRECALIBRACION**

Al hacer ajustes no fuerce las tapas limitadoras de plástico más allá de los retentores o puede haber daños. Si no se necesitan los puntos de precalibración, pase a la sección "Ajustes a la Marcha Lenta".

- Gire los dos tornillos de ajuste de mezcla a la izquierda (en contra del sentido del reloj) hasta que se paren.
- Gire el tornillo de marcha lenta a la derecha (en el sentido del reloj) hasta que se detenga. Ahora gírelo hacia la izquierda 4 vueltas y media.

Ponga el motor en marcha y déjelo en marcha por 3 minutos, luego proceda a la sección de ajustes. Si el motor no arranca, vea la Tabla Diagnóstica o llame al 1-800-235-5878. Si el funcionamiento del motor es aceptable con las posiciones anteriores y la cadena no se mueve en marcha lenta, no hará falta hacer más ajustes.

#### **PROCEDIMIENTO DE AJUSTE**

##### **Marcha Lenta "T"**

Deje el motor en marcha lenta. Ajuste las revoluciones hasta que el motor se mantenga en marcha sin que la cadena se mueva o que el motor se ahogue.

- Gire el tornillo a la derecha (en el sentido del reloj) para aumentar las revoluciones si el motor se ahoga o se para.
- Gire el tornillo a la izquierda (en contra del sentido del reloj) para bajar las revoluciones.

No hace falta ningún otro ajuste si la cadena no se mueve en marcha lenta y si el rendimiento es satisfactorio.

##### **Mezcla para Bajas Revoluciones "L"**

Deje el motor en marcha lenta. Luego acelere el motor y tome nota del funcionamiento. Si el motor se ahoga, o acelera bien o larga humo al acelerar, gire el tornillo de ajuste a la derecha (en el sentido del reloj) en incrementos de 1/16 de vuelta únicamente hasta obtener un funcionamiento satisfactorio. Repita este procedimiento las veces que sea necesario. Repita este procedimiento las veces que sea necesario para obtener rendimiento satisfactorio. Después de completar estos ajustes, verifique la aceleración y el movimiento de la cadena en marcha lenta. Ajuste nuevamente si es necesario.

##### **Mezcla para Altas Revoluciones "H"**

**NO HAGA FUNCIONAR EL MOTOR** con el acelerador a fondo por mucho tiempo al hacer los ajustes ya que puede dañar el motor. Haga un corte de prueba. Basado en el funcionamiento de la sierra durante el corte, ajuste el tornillo para la mezcla de altas revoluciones por incrementos de sólo 1/16 de vuelta, como se detalla a continuación:

- A la derecha (en el sentido del reloj) hasta que la sierra tenga buena potencia al cortar sin hesitaciones. No haga los ajustes por el sonido ni por las revoluciones, sino por el buen funcionamiento al cortar.
- A la izquierda (en contra del sentido del reloj) si la sierra tiene revoluciones altas pero se para o le falta potencia al cortar. Después de completar los ajustes, verifique la aceleración y el movimiento de la cadena en marcha lenta. Ajuste nuevamente si es necesario.

##### **Verificación de la Aceleración**

Si el motor se para o hesita en vez de acelerar, gire el tornillo de ajuste de la mezcla para bajas revoluciones a la izquierda (en contra del sentido del reloj) hasta conseguir una aceleración pareja sin movimiento de la cadena en marcha lenta. Verifique nuevamente y haga los ajustes necesarios para conseguir un funcionamiento aceptable.

## ALMACENAMIENTO

Prepare el aparato para guardarlo al final de la temporada o si no se lo va a usar por más de 30 días o más.

### ADVERTENCIA:

- Deje que el motor se enfríe y fije bien el aparato antes de guardarlo o de transportarlo.
- Guarde la sierra y el combustible en un local bien ventilado donde los vapores de combustible no puedan entrar en contacto con chispas ni llamas abiertas provenientes de los termotanques, los motores o interruptores eléctricos, calefactores centrales, etc.
- Guarde el aparato con todos los protectores en su lugar y coloque el aparato de modo que las piezas filosas no puedan causar heridas por accidente.
- Guarde el aparato bien fuera del alcance de los niños.

### SUPERFICIES EXTERNAS

Si va a guardar el aparato durante mucho tiempo, límpielo rigurosamente primero. Guárdelo en un lugar limpio y seco.

- Aplique una pequeña cantidad de aceite a las superficies externas metálicas y a la barra guía.
- Lubrique la cadena y envuélvala en papel grueso o tela.

### SISTEMA DE COMBUSTIBLE

Vea el mensaje marcado "IMPORTANTE", que se refiere al uso de combustibles con mezcla de alcohol en su aparato, en la sección de Uso, bajo Abastecimiento del Motor. Los estabilizadores de combustible son una alternativa aceptable para

minimizar la formación de depósitos de goma durante el almacenamiento.

Añada estabilizador a la gasolina en el tanque de combustible o en el recipiente de almacenado de combustible. Siga las instrucciones de mezcla que se encuentran en los envases de estabilizador. Ponga el motor en marcha y déjelo en marcha unos 5 minutos después de ponerle estabilizador.

El aceite CRAFTSMAN 40:1 para motores de 2 tiempos (enfriados a aire) viene mezclado con estabilizador de combustible. Si no usa este aceite de Sears, entonces puede añadir un estabilizador al tanque de combustible.

### INTERIOR DEL MOTOR

- Retire la bujía y vierta una cucharada de las de té de aceite 40:1 para motores de 2 tiempos (enfriados a aire) por la abertura para la bujía. Tironee lentamente de la soga de arranque 8 a 10 veces para distribuir el aceite.
- Reemplace la bujía con otra del tipo y de la gama de calor recomendados.
- Limpie el filtro de aire.
- Examine todo el aparato para verificar que no haya tornillos, tuercas ni pernos sueltos. Cambie todas las piezas dañadas, quebradas o gastadas.
- Al principio de la próxima temporada, use exclusivamente combustible nuevo con la proporción correcta de gasolina a aceite.

### OTRO

- No guarde gasolina de una temporada a la próxima.
- Cambie el recipiente de gasolina si se empieza a oxidar.

## TABLA DIAGNOSTICA

PROBLEMA	CAUSA	SOLUCION
El motor no arranca o se mantiene en marcha sólo unos segundos después de arrancar.	<ul style="list-style-type: none"> <li>El interruptor está en OFF.</li> <li>El motor está ahogado.</li> <li>El tanque de combustible está vacío.</li> <li>La bujía no hace chispa.</li> <li>El combustible no está llegando al carburador.</li> <li>El carburador requiere ajuste.</li> <li>Ninguno de los anteriores.</li> </ul>	<ul style="list-style-type: none"> <li>Coloque el interruptor en ON.</li> <li>Vea las Instrucciones de Arranque.</li> <li>Llene el tanque con la mezcla correcta de combustible.</li> <li>Instale una bujía nueva.</li> <li>Verifique si el filtro de combustible está sucio; límpielo. Verifique si hay dobleces en la línea de combustible o si está partida: repárala o cámbiela.</li> <li>Vea "Ajustes al Carburador".</li> <li>Entre en contacto con el Servicio Sears.</li> </ul>
El motor no anda en marcha lenta como debe.	<ul style="list-style-type: none"> <li>Las revoluciones de la marcha lenta están muy altas o muy bajas.</li> <li>La Mezcla para Bajas Revoluciones requiere ajuste.</li> <li>Las juntas del cigüeñal están gastadas.</li> <li>La compresión está baja.</li> <li>Ninguno de los anteriores.</li> </ul>	<ul style="list-style-type: none"> <li>Limpie o cambie el filtro de aire.</li> <li>Limpie o cambie el filtro de aire.</li> <li>Entre en contacto con el Servicio Sears.</li> <li>Entre en contacto con el Servicio Sears.</li> <li>Entre en contacto con el Servicio Sears.</li> </ul>
El motor no acelera, le falta potencia o se para bajo carga.	<ul style="list-style-type: none"> <li>El filtro de aire está sucio.</li> <li>La bujía está carbonizada.</li> <li>El carburador requiere ajuste.</li> <li>Los puertos de escape o las aberturas de salida del silenciador están tapados.</li> <li>La compresión está baja.</li> <li>Ninguno de los anteriores.</li> </ul>	<ul style="list-style-type: none"> <li>Limpie o cambie el filtro de aire.</li> <li>Limpie o cambie la bujía y calibre la separación.</li> <li>Vea "Ajustes al Carburador".</li> <li>Entre en contacto con el Servicio Sears.</li> <li>Entre en contacto con el Servicio Sears.</li> <li>Entre en contacto con el Servicio Sears.</li> </ul>
El motor humea excesivamente.	<ul style="list-style-type: none"> <li>El cebador está parcialmente accionado.</li> <li>La mezcla de combustible se ha hecho incorrectamente.</li> <li>El filtro de aire está sucio.</li> <li>La Mezcla para Altas Revoluciones requiere ajuste.</li> <li>El cárter está perdiendo.</li> </ul>	<ul style="list-style-type: none"> <li>Ajuste el cebador.</li> <li>Vacíe el tanque de combustible y llénelo de combustible con la mezcla correcta.</li> <li>Limpie o cambie el filtro de aire.</li> <li>Vea "Ajustes al Carburador".</li> <li>Entre en contacto con el Servicio Sears.</li> </ul>

<b>PROMBLEMA</b>	<b>CAUSA</b>	<b>SOLUCION</b>
El motor marcha con temperatura elevada.	<ul style="list-style-type: none"> <li>• La mezcla de combustible se ha hecho incorrectamente.</li> <li>• Se ha instalado la bujía incorrecta.</li> <li>• La Mezcla para Altas Revoluciones está demasiado pobre.</li> <li>• Los puertos de escape o las aberturas de salida del silenciador están tapados.</li> <li>• La rejilla de escape del silenciador está carbonizada.</li> <li>• La caja del ventilador o las rebabas del cilindro están sucias.</li> <li>• Ninguno de los anteriores.</li> </ul>	<ul style="list-style-type: none"> <li>• Vea "Abastecimiento del Aparato".</li> <li>• Cámbiela por la bujía correcta.</li> <li>• Vea "Ajustes al Carburador".</li> <li>• Entre en contacto con el Servicio Sears.</li> <li>• Limpie la rejilla antichispas.</li> <li>• Limpie el área.</li> <li>• Entre en contacto con el Servicio Sears.</li> </ul>
Insuficiencia de aceite para lubricar la barra y cadena.	<ul style="list-style-type: none"> <li>• El tanque de aceite está vacío.</li> <li>• El bombeador de aceite o el filtro de aceite está tapado.</li> <li>• El orificio para aceite en la barra está tapado.</li> </ul>	<ul style="list-style-type: none"> <li>• Llene el tanque de aceite.</li> <li>• Entre en contacto con el Servicio Sears.</li> <li>• Saque la barra y límpiela.</li> </ul>
La cadena se mueve en marcha lenta.	<ul style="list-style-type: none"> <li>• La marcha lenta requiere ajuste.</li> <li>• El embrague requiere reparaciones.</li> </ul>	<ul style="list-style-type: none"> <li>• Vea "Ajustes al Carburador".</li> <li>• Entre en contacto con el Servicio Sears.</li> </ul>
La cadena no se mueve cuando se acelera el motor.	<ul style="list-style-type: none"> <li>• La cadena está demasiado tensionada.</li> <li>• El carburador requiere ajuste.</li> <li>• Los rieles de la barra guía están apretados.</li> <li>• El embrague está patinando.</li> </ul>	<ul style="list-style-type: none"> <li>• Vea "Tensión de la Cadean".</li> <li>• Vea "Ajustes al Carburador".</li> <li>• Repare o reemplace.</li> <li>• Entre en contacto con el Servicio Sears.</li> </ul>
La cadena golpea o corta desparejo.	<ul style="list-style-type: none"> <li>• La cadean está incorrectamente tensionada.</li> <li>• Las cuchillas están dañadas.</li> <li>• La cadean está gastada.</li> <li>• Las cuchillas están desafiladas o mal afiladas o los medidores de profundidad están muy altos.</li> <li>• El engranaje está gastado.</li> <li>• La cadena está instalada al revés.</li> </ul>	<ul style="list-style-type: none"> <li>• Vea "Tensión de la Cadena".</li> <li>• Entre en contacto con el Servicio Sears.</li> <li>• Afile o cambie la cadean.</li> <li>• Vea "Afilación de la Cadean".</li> <li>• Entre en contacto con el Servicio Sears.</li> <li>• Instale la cadena en la dirección correcta.</li> </ul>
La cadena corta en ángulo.	<ul style="list-style-type: none"> <li>• La parte de arriba de las cuchillas no están planas.</li> <li>• La barra tiene protuberancias o está torcida o los rieles están desparejos.</li> <li>• El embrague está patinando.</li> </ul>	<ul style="list-style-type: none"> <li>• Vea "Afilación de la Cadena".</li> <li>• Repare o cambie la barra.</li> <li>• Entre en contacto con el Servicio Sears.</li> </ul>
La cadena se	<ul style="list-style-type: none"> <li>• Las cuchillas están</li> </ul>	<ul style="list-style-type: none"> <li>• Vea "Afilación de la Cadena"</li> </ul>



For the repair or replacement parts you need delivered directly to your home

Call 7 am – 7 pm, 7 days a week

**1-800-366-PART**

(1-800-366-7278)

Para ordenar piezas con entrega a domicilio – 1-800-659-7084

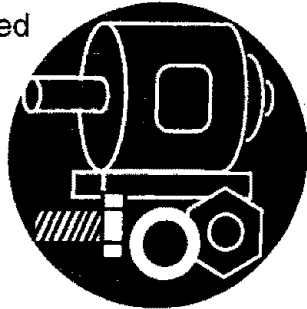

For in-house major brand repair service

Call 24 hours a day, 7 days a week

**1-800-4-REPAIR**

(1-800-473-7247)

Para pedir servicio de reparación a domicilio – 1-800-676-5811



For the location of a Sears Parts and Repair Center in your area

Call 24 hours a day, 7 days a week

**1-800-488-1222**



For information on purchasing a Sears Maintenance Agreement or to inquire about an existing Agreement

Call 9 am – 5 pm, Monday–Saturday

**1-800-827-6655**



When requesting service or ordering parts, always provide the following information:

- Product Type
- Part Number
- Model Number
- Part Description

**SEARS**  
**REPAIR SERVICES**

*America's Repair Specialists*