

Sehr geehrter Kunde,

wir gratulieren Ihnen zum Erwerb Ihres Gerätes. Lesen Sie die folgenden Hinweise sorgfältig durch und befolgen Sie diese, um möglichen Schäden vorzubeugen. Für Schäden, die durch Missachtung der Hinweise und unsachgemäßen Gebrauch entstehen, übernehmen wir keine Haftung. Scannen Sie den folgenden QR-Code, um Zugriff auf die aktuellste Bedienungsanleitung und weitere Informationen rund um das Produkt zu erhalten.



INHALTSVERZEICHNIS

Sicherheitshinweise 4	English 29
Schnellstart-Anleitung 6	Español 53
Geräteübersicht 8	Français 77
Bedienfeld und Tastenfunktionen 9	Italiano 101
Spülsalz einfüllen 10	
Korb beladen 12	
Beladung der Körbe (EN 60436) 13	
Spülmittelarten 14	
Spülmittel einfüllen 14	
Spülprogramme (EN 60436) 15	
Bedienung im Detail 16	
Reinigung und Pflege 18	
Fehlersuche und Fehlerbehebung 20	
Produktdatenblatt 24	
Spezielle Entsorgungshinweise für Verbraucher in Deutschland 25	
Hinweise zur Entsorgung 27	
Hersteller & Importeur (UK) 27	

English 29
Español 53
Français 77
Italiano 101

SICHERHEITSHINWEISE



WARNUNG

Explosionsgefahr! Unter bestimmten Bedingungen kann sich in einem Heißwassersystem, das länger als zwei Wochen nicht benutzt wurde, Wasserstoffgas bilden. **WASSERSTOFFGAS IST HOCHEXPLOSIV!** Wenn Sie den Geschirrspüler längere Zeit nicht benutzt haben, öffnen sie alle Heißwasserhähne und lassen Sie das Wasser für einige Minuten fließen bevor Sie den Geschirrspüler benutzen. Dadurch entweicht das angestaute Wasserstoffgas aus dem System. Da sich das Gas entzünden kann, vermeiden sie in dieser Zeit offene Flammen und rauchen Sie nicht.

- Zeren Sie nicht an der Tür. Setzen oder stellen Sie sich nicht auf die Tür und den Geschirrkorb.
- Berühren Sie den Heizstab des Spülers nicht während oder kurz nach dem Gebrauch.
- Nehmen Sie den Geschirrspüler erst in Betrieb, wenn die Tür fest verschlossen ist.
- Öffnen Sie die Tür während des Betriebs sehr vorsichtig und passen Sie auf, dass Ihnen kein Wasser entgegen spritzt.
- Stellen Sie nichts Schweres auf der geöffneten Tür ab, die Maschine könnte dadurch nach vorne kippen.
- Achten Sie darauf, dass Dinge aus Plastik während des Betriebs nicht mit dem Heizstab in Berührung kommen.
- Achten Sie darauf, dass die Spülmittelkammer nach dem Waschdurchgang leer ist.
- Waschen sie nur Plastikteile, die für den Geschirrspüler geeignet sind und eine dementsprechende Markierung haben.
- Benutzen sie nur Spülmittel und Klarspüler, die für Geschirrspüler geeignet sind. Benutzen Sie keine Seife, Waschmittel oder Handwaschmittel.
- Die Stromversorgung des Gebäudes muss einen Hauptschalter mit einem Kontaktabstand von mindestens 3 mm zwischen den einzelnen Polen umfassen, um bei Störungen eine Unterbrechung des Stromkreises zu ermöglichen.
- Halten Sie Kinder fern von Spülmittel und Klarspüler und passen Sie auf, dass sie keine Spülmittel aus der geöffneten Tür entnehmen.
- Achten Sie darauf, dass Kinder nicht mit dem Gerät spielen.
- Kinder, physisch und körperlich eingeschränkte Menschen sollten das Gerät nur benutzen, wenn sie vorher von einer Aufsichtsperson ausführlich mit den Funktionen und den Sicherheitsvorkehrungen vertraut gemacht wurden.
- Geschirrspülmittel sind stark alkalisch. Wenn sie verschluckt werden kann es zu einer Vergiftung kommen. Vermieden Sie jeden Haut- oder Augenkontakt und halten Sie Kinder vom Geschirrspüler fern, wenn die Tür geöffnet ist.

- Lassen sie die Tür nicht permanent offen, damit niemand darüber stolpert.
- Wenn das Netzkabel beschädigt ist, muss es vom Hersteller oder einem Fachmann ersetzt werden.
- Bitte entsorgen Sie das Verpackungsmaterial fachgerecht.
- Achten Sie bei der Installation darauf, dass das Netzkabel weder stark abgeknickt, noch abgequetscht wird.
- Spielen Sie nicht mit den Reglern.
- Benutzen sie beim Anschließen der Maschine neue Schläuche und entsorgen Sie die alten.
- Achten Sie darauf dass kein Teppich die Öffnungen an der Unterseite blockiert.
- Benutzen Sie den Geschirrspüler nur für den Zweck, für den er konstruiert wurde.
- Benutzen Sie den Geschirrspüler nur in Innenräumen.
- Der Geschirrspüler ist nicht für den kommerziellen Gebrauch, sondern nur für Gebrauch im Haushalt und in ähnlichen Umgebungen vorgesehen.

**VORSICHT**

Verletzungsgefahr! Achten Sie beim Beladen der Maschine besonders darauf, dass scharfe Teile so in der Maschine untergebracht werden, dass sie die Türdichtung nicht beschädigen. Scharfe Messer müssen mit dem Griff nach oben in den Besteckkorb gesteckt werden. Messer und andere Gegenstände mit scharfen Spitzen müssen mit der Spitze nach unten in den Besteckkorb gesteckt oder horizontal abgelegt werden.

**WARNUNG**

Erstickengefahr! Kinder könnten sich an den Verpackungsmaterialien und Altgeräten verletzen. Achten Sie bei der Entsorgung des Altgeräts darauf, dass Sie das Netzkabel abschneiden und die Türverriegelung unbrauchbar machen.

SCHNELLSTART-ANLEITUNG

(1) Wasserablauf einrichten

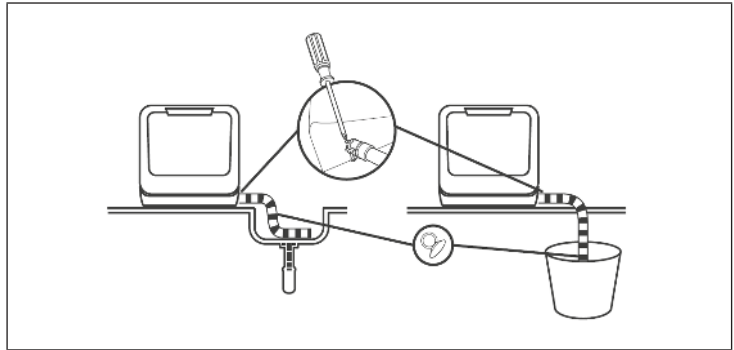

Stecken Sie das Ende des Ablaufschlauchs in eine Spüle oder einen Eimer. Fixieren Sie den Ablaufschlauchs mit Saugnäpfen.

(2) Wasserzulauf einrichten

Sie können das Gerät auf 2 Arten mit Wasser befüllen:

- Permanenter Anschluss über den Wasserhahn (1)
- Manuelle Befüllung über die Kappe an der Oberseite des Geräts (2)

So erkennen Sie ob sich genügend Wasser im Tank befindet:

Vor dem Start: Wenn der Tank mit genügend Wasser gefüllt ist, gibt das Gerät mehrere Pieptöne von sich.

Nach dem Start: Wenn sich nicht genügend Wasser im Tank befindet erscheint das folgende Symbol 

Sobald sich wieder genügend Wasser im Tank befindet, erlischt das Symbol und das Gerät gibt mehrere Pieptöne von sich.

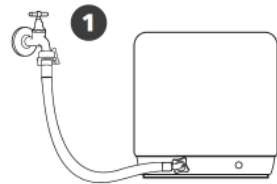

or

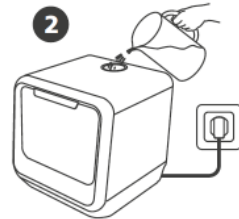

(3) Gerät befüllen

Entfernen Sie die größere Essensreste vom Geschirr.

Öffnen Sie die Tür, stellen Sie das Geschirr in den Korb und fügen Sie Spülmittel hinzu.

Hinweis: Bestücken Sie das Gerät nach Größe und von beiden Seiten zur Mitte. Alle Besteckteile sollten gekippt werden, um die Reinigungsleistung zu verbessern.

Der Arm wird durch die unsachgemäße Platzierung des Bestecks blockiert, so dass Geschirrtteile möglicherweise nicht richtig gereinigt werden.

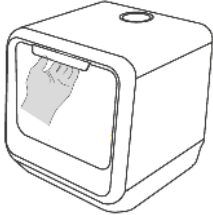
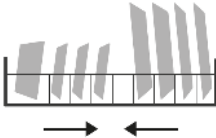
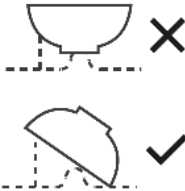
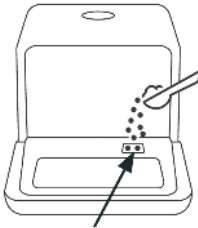
	
	
<p>Stellen Sie das Geschirr mit der schmutzigen Seite nach unten in den Korb und kippen Sie es leicht, damit Wasserrückstände abfließen können.</p>	<p>An dieser Stelle wird das Spülmittel eingefüllt. Verwenden Sie im Obst- und Gemüse-Programm KEIN Spülmittel!</p>

(4) Gerät starten

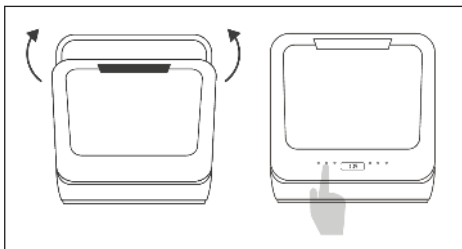

Schließen Sie die Tür, wählen Sie ein Programm aus und starten Sie das Gerät.

GERÄTEÜBERSICHT

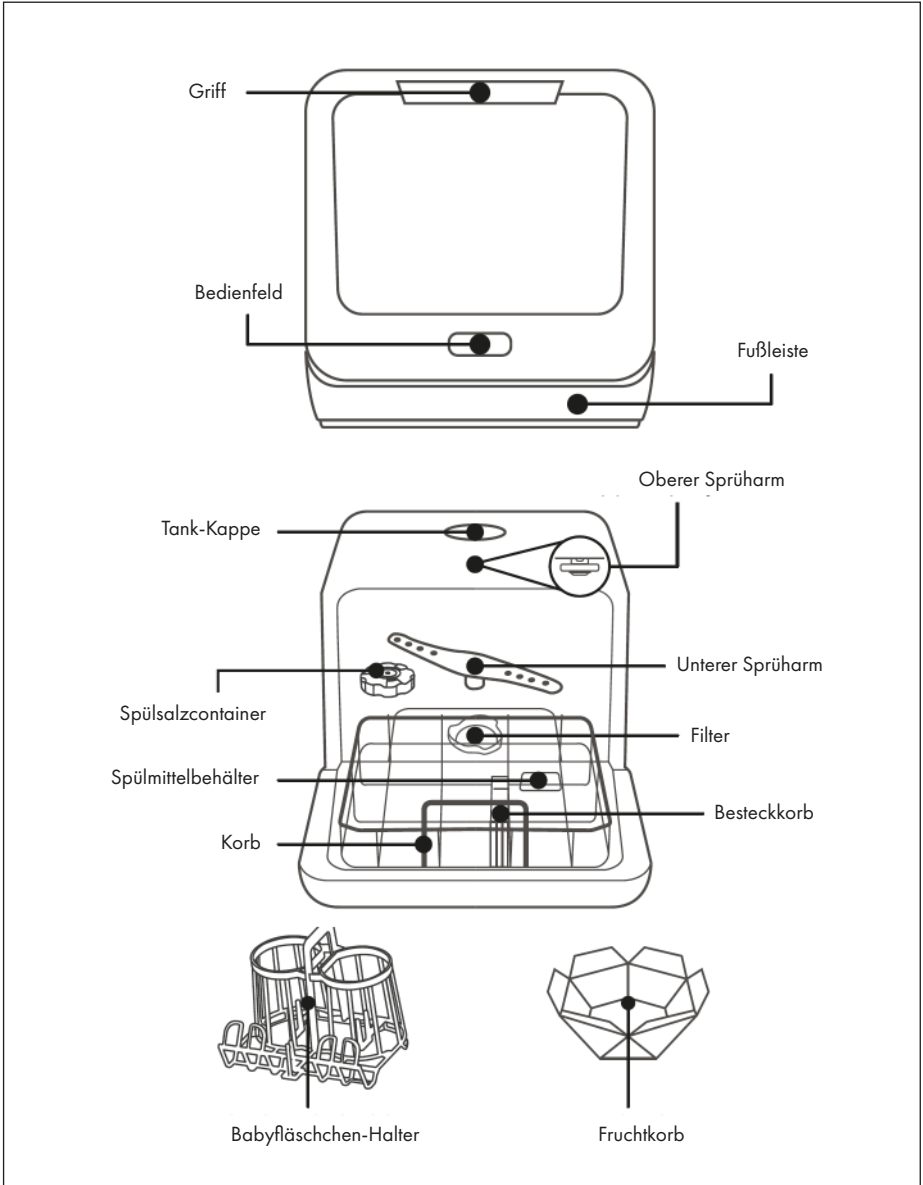

BEDIENFELD UND TASTENFUNKTIONEN

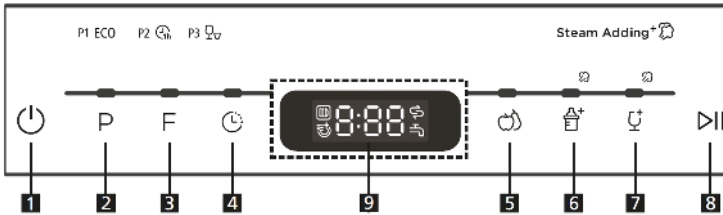

1	Power	Gerät ein- und ausschalten.
2	Programm	Drücken Sie mehrmals auf die Taste, um eines der folgenden Programme auszuwählen: P1 (Eco), P2 (Stunde), P3 (Schnell).
3	Funktion	 Schranktrocknen: Vermeidet Geruch, Feuchtigkeit und Schimmelpilzbefall
		 Extratrocknen
4	Verzögerter Start	Sie können den Start so programmieren, dass der Geschirrspüler mit einer Verzögerung von 0-24 Stunden startet.
5	Obst waschen	Heißes Wasser: Geeignet zum Waschen von Früchten mit einer größeren Oberfläche, wie z. B. Apfel, Birne.
		Kaltwasser: Geeignet für Früchten mit einer kleinen Oberfläche, wie z. B. Erdbeeren.
6	Babyfläschchen	Geeignet zum Auswaschen von Babyfläschchen.
7	Dampf hinzufügen+	Wenn der Salzindikator nicht leuchtet, wird beim Waschdurchgang Dampf hinzugefügt. Die Funktion kann nicht mit dem Obstwaschprogramm verwendet werden.
8	Start/Pause	Drücken Sie diese Taste, um den Geschirrspüler zu starten oder anzuhalten. Die Kontrollleuchte blinkt beim Start.
9	Display	Zeigt die Zeit und die Funktionen an.

SPÜLSALZ EINFÜLLEN

Verwenden Sie nur Spülsalz, das für die Verwendung in der Spülmaschine bestimmt ist. Der Salzbehälter befindet sich unter dem Korb und sollte wie folgt befüllt werden:

- Jede andere Salzart, die nicht speziell für die Spülmaschine entwickelt wurde, vor allem Speisesalz, beschädigt den Behälter. Im Falle von Schäden, die durch die Verwendung von ungeeignetem Salz verursacht werden, verfällt die Garantie und der Hersteller haftet nicht für entstandene Schäden.
- Befüllen Sie das Gerät mit Spülsalz, bevor Sie einen Durchlauf starten. Dadurch werden verschüttete Salzkörner vermieden, die für einen unbestimmte Zeitraum auf dem Boden der Maschine verbleiben, was zu Korrosion führen kann.

So füllen Sie das Spülsalz ein

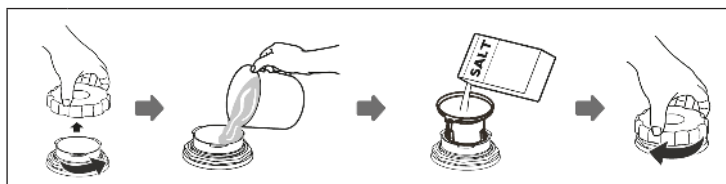

A	Entfernen Sie den Korb und schrauben Sie die Kappe vom Salzbehälter ab.
B	Geben Sie vor dem ersten Waschgang 1 Liter Wasser in den Salzbehälter.
C	Stecken Sie das Ende des Trichters (wird mitgeliefert) in das Loch und füllen Sie etwa 130 g Salz ein. Es ist normal, dass eine kleine Menge Wasser aus dem Salzbehälter kommt.
D	Schrauben Sie nach dem Befüllen die Kappe im Uhrzeigersinn fest.
E	In der Regel erlischt die Salzwarnleuchte innerhalb von 2-6 Tagen nach dem Befüllen des Salzbehälters.
F	Unmittelbar nach dem Einfüllen des Salzes in den Salzbehälter sollte ein Waschprogramm gestartet werden (z. B. das Schnellprogramm). Andernfalls kann das Filtersystem, die Pumpe oder andere wichtige Teile der Maschine durch Salzwasser beschädigt werden.

Wichtige Hinweise

- Der Salzbehälter sollte nur aufgefüllt werden, wenn die Salzwarnleuchte im Bedienfeld leuchtet. Je nachdem, wie gut sich das Salz auflöst, leuchtet die Salzwarnleuchte auch dann noch, wenn der Salzbehälter gefüllt ist. Wenn sich keine Salzwarnleuchte im Bedienfeld befindet (bei einigen Modellen), können Sie anhand der Zyklen, die der Geschirrspüler durchlaufen hat, beurteilen, wann Salz nachgefüllt werden muss.
- Wenn Sie etwas Salz verschüttet haben, starten Sie das Schnellprogramm, um das überschüssige Salz zu entfernen.

So passen Sie die Spülsalzmenge richtig an

Schritt 1: Spülsalz-Einstellungen aufrufen

Schließen Sie die Tür innerhalb von 60 Sekunden nach dem Einschalten, drücken Sie die Start/Pause-Taste und halten Sie sie 5 Sekunden lang gedrückt.

Schritt 2: Spülsalzmenge nach Wasserhärte einstellen

Drücken Sie die Start/Pause-Taste, um die richtige Einstellung entsprechend Ihrer Wasserhärte auszuwählen: H1 > H2 > H3 > H4 > H5 > H.

Schritt 3: Spülsalz-Einstellungen verlassen

Wenn Sie 5 Sekunden lang keine weitere Einstellung vornehmen, verlässt das Gerät automatisch die Einstellungen und wechselt in den Standby-Modus.

Wasserhärte und Spülsalzmenge

Wasserhärte		Enthärter-einstellung	Digitale Anzeige	Hinweise
°dH ¹	mmol/l ²			
0-5	0-0.9	1	H1	(1) Deutscher Wasser-Härtegrad (2) Millimol, internationaler Wasser-Härtegrad (*) Beim ersten Start voreingestellt
6-11	1.0-2.0	2	H2	
12-17	2.1-3 .0	3*	H3	
18-22	3.1-4.0	4	H4	
23-34	4.1-6.1	5	H5	
35-55	6.2-8.0	6	H6	

KORB BELADEN

- Wir empfehlen Ihnen nur Geschirr zu verwenden, das für Geschirrspüler geeignet ist.
- Benutzen Sie nur milde Spülmittel.
- Für hitzeempfindliches Geschirr empfehlen wir ein Programm mit geringerer Temperatur.
- Um Schäden vorzubeugen, entfernen Sie Gläser und Besteck nicht gleich nach Programmende aus dem Geschirrspüler.

Ungeeignetes Geschirr und Besteck	Bedingt geeignetes Geschirr und Besteck
<ul style="list-style-type: none"> • Besteck mit Holz-, Horn- oder Perlmuttergriffen • Hitzeunbeständiges Plastikgeschirr • Älteres Besteck mit geklebten Teilen, die nicht hitzebeständig sind. • Ummanteltes Besteck oder Geschirr. • Dinge aus Zinn und Kupfer. • Kristallglas • Dinge aus nicht rostfreiem Stahl • Holzgeschirr • Geschirr und Besteck aus Plastik 	<ul style="list-style-type: none"> • Bestimmte Glassorten, da sie mit der Zeit trüb werden können. • Silber und Aluminium Teile, Da sie mit der Zeit ihre Farbe ändern können. • Glasiertes Geschirr, da die Glasur mit der Zeit verschwindet, je häufiger man es wäscht.

Was Sie beim Beladen beachten sollten

Entfernen Sie größere Essensreste. Weichen Sie eingebrannte Rückstände in Pfannen vorher ein. Es ist nicht notwendig, dass Sie das Geschirr vorher klar spülen. Platzieren Sie die Gegenstände wie folgt im Geschirrspüler:

- Stellen Sie Tassen, Gläser, Töpfe und Pfannen so in den Geschirrspüler, dass die Innenseite nach unten zeigt.
- Gewölbte Gegenstände sollten Sie stehend einladen, damit das Wasser ablaufen kann.
- Laden Sie die Gegenstände so ins Gerät, dass sie nicht umfallen können.
- Achten Sie darauf, dass sich die Sprüharme frei drehen können und nicht durch Geschirr oder herausragende Gegenstände behindert werden.
- Waschen Sie keine Kleinteile im Geschirrspüler, da sie leicht aus dem Korb fallen könnten.
- Achten Sie darauf, dass sich Geschirr und Besteck nicht überlappt oder gegenseitig abdeckt.
- Um Glasbruch zu vermeiden dürfen sich Gläser nicht berühren.
- Laden Sie große Gegenstände, die schwer zu reinigen sind in den Korb.
- Lange und scharfe Gegenstände müssen horizontal in den Korb gelegt werden, um Verletzungen zu vermeiden.
- Um optimale Ergebnisse zu erzielen, überladen Sie den Geschirrspüler nicht.

BELADUNG DER KÖRBE (EN 60436)

Geschirrkorb

	Nr.	Bezeichnung
	1	Melamin-Dessertteller
	2	Dessertteller
	3	Dessertschale
	4	Untertasse
	5	Becher
	6	Tasse
	7	Gläser
8	Suppenteller	

Besteckkorb

	Nr.	Bezeichnung
	1	Messer
	2	Servierlöffel
	3	Gabel
	4	Esslöffel
	5	Teelöffel
	6	Dessertlöffel
	7	Servierlöffel
8	Soßenkelle	

So benutzen Sie den Fläschchenhalter

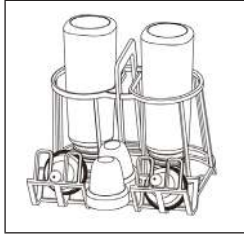

SPÜLMITTELARTEN

Spülmittelkonzentrate

Aufgrund ihrer chemischen Zusammensetzung lassen sich Spülmittel in zwei Typen einteilen:

- Konventionelle, alkalische Spülmittel mit ätzenden Bestandteilen
- Schwach alkalische Spülmittel mit natürlichen Enzymen

Spülmittel-Tabs

Die Spülmittel-Tabs unterschiedlicher Marken lösen sich unterschiedlich schnell in der Maschine auf. Aus diesem Grund können sie ihre volle Reinigungskraft in Kurzprogrammen oft nicht entfalten. Benutzen Sie in Verbindung mit Spülmittel-Tabs daher immer die Langprogramme um sicherzugehen, dass der Tab sich restlos auflöst.

SPÜLMITTEL EINFÜLLEN

Befüllen Sie die Spülmittelkammer immer direkt bevor Sie ein Programm starten und befolgen Sie die Anweisungen in der Programmtabelle. Ihr Geschirrspüler benötigt weniger Spülmittel und Klarspüler als handelsübliche Geräte. Normalerweise reicht ein Esslöffel Spülmittel für eine normale Spülladung. Stärker verschmutztes Geschirr benötigt mehr Spülmittel. Geben Sie das Spülmittel kurz vor dem Start in die Kammer, andernfalls könnte es feucht werden und sich schlechter auflösen.

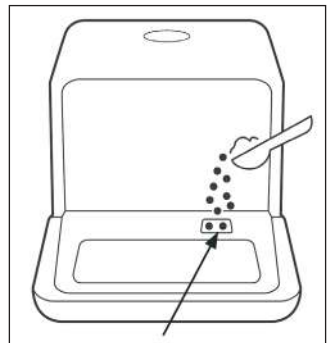

SPÜLPROGRAMME (EN 60436)

Programm	Beschreibung	Spülzyklus	Spülmittel Vor/Haupt	Zeit (min)	Energie (kWh)	Wasser (L)
ECO	Zur Reinigung von normal verschmutztem Geschirr. Effizienteste Programm in Bezug auf den Energie- und Wasserverbrauch.	Waschen (55°C)	10 g	160	0,425	5,0
*EN 60436		Spülen Spülen (68°C) Trocknen				
	Für leicht verschmutztes Geschirr, das keine spezielle Trocknung benötigt.	Waschen (50°C)	10 g	60	0,400	5,0
1 Stunde		Spülen Spülen (65°C) Trocknen				
	Eine kürzere Wäsche für leicht verschmutztes Geschirr.	Waschen (45°C)	10 g	29	0,350	5,0
Schnell		Spülen Spülen (55°C)				
	Heißes Wasser: Geeignet zum Waschen von Früchten mit einer größeren Oberfläche, wie z. B. Apfel, Birne.	Waschen (36°C)	/	12	0,150	5,0
Obst waschen		Spülen				
	Kaltwasser: Geeignet für Früchten mit einer kleinen Oberfläche, wie z. B. Erdbeeren.	Spülen	/	6	0,010	5,0
Obst waschen						
	Zum Ausspülen von Babyfläschchen.	Waschen (65°C)	10 g	115	0,500	5,0
Baby		Spülen Spülen (70°C) Trocknen				
	Für leicht verschmutzte Gefäße, wie Gläser, Kristallglas und feines Porzellan (Es wird Dampf zugegeben).	Waschen (50°C)	10 g	85	0,400	5,0
Glas		Spülen Spülen (65°C) Trocknen				

*EN 60436: Für den Testdurchlauf wurden in Übereinstimmung mit EN 60436 das Programm ECO verwendet.

1. Das eco-Programm ist zur Reinigung von normal verschmutztem Geschirr geeignet. Es ist für diesen Zweck mit Blick auf den kombinierten Energie- und Wasserverbrauch das effizienteste Programm und es wird verwendet, um die Einhaltung der EU-Ökodesign-Vorschriften zu prüfen.
 2. Dieses Programm beinhaltet das manuelle Öffnen der Tür und das Hinzufügen von 3 ml Spülwasser innerhalb einer Countdown-Zeit von 65-70 Minuten. (Das Funktionsanzeigelicht blinkt für 5 Minuten mit einer Frequenz von 5 Hz schnell. Der Summer piept alle 2 Sekunden einmal und gibt 4 kontinuierliche Töne von sich; Bevor der vierte Ton des Summers ertönt, öffnen und schließen Sie die Tür, dann wird der Summer aufhören, und das Funktionsanzeigelicht (Funktion) wird aufhören zu blinken (in den Zustand vor dem Blinken zurückkehren); Nach dem vierten Ton des Summers öffnen und schließen Sie die Tür innerhalb von 5 Minuten, und das Funktionsanzeigelicht (Funktion) wird aufhören zu blinken (in seinen vorherigen Zustand vor dem Blinken zurückkehren).
- Durch das Beladen des Haushaltsgeschirrspülers bis zu der vom Hersteller angegebenen Kapazität können Energie und Wasser eingespart werden.
 - Die unsachgemäße Beladung kann diese Folgen haben:
 - ein schlechteres Reinigungsergebnis
 - eine Sachbeschädigung durch das Blockieren der Sprüharme
 - Manuelles Vorspülen des Geschirrs führt zu einem höheren Wasser- und Energieverbrauch und wird nicht empfohlen.
 - Bei der Reinigung von Geschirr in einem Haushaltsgeschirrspüler wird in der Regel weniger Energie und Wasser verbraucht als beim Handspülen, sofern der Haushaltsgeschirrspüler gemäß den Herstelleranleitungen verwendet wird.
 - Die für andere Programme als eco angegebenen Werte sind nur Richtwerte.

BEDIENUNG IM DETAIL

Waschvorgang starten

1. Ziehen Sie den Korb heraus.
2. Füllen Sie ein geeignetes Spülmittel ein.
3. Stecken Sie den Stecker in die Steckdose.
4. Drücken Sie die POWER-Taste, um das Gerät einzuschalten.
5. Schließen Sie den Einlassschlauch an den Wasserhahn an und stellen Sie sicher, dass die Wasserzufuhr auf vollen Druck eingestellt ist ODER fügen Sie das Wasser manuell in den Tank ein.
6. Wählen Sie das gewünschte Programm aus. Wenn ein Programm ausgewählt ist, leuchtet die entsprechende Kontrollleuchte auf.
7. Drücken Sie auf die START/PAUSE-Taste, um den Geschirrspüler zu starten.

Hinweis: Wenn Sie die Start/Pause-Taste drücken, um während des Waschens zu pausieren, hört die Programmleuchte auf zu blinken. Der Geschirrspüler gibt jede Minute ein akustisches Signal von sich, bis Sie erneut auf die Start/Pause-Taste drücken.

Programm wechseln

Ein laufendes Programm sollte wenn möglich direkt nach dem Start gewechselt werden. Andernfalls kann es sein, dass sich das Spülmittel bereits aufgelöst hat und mit dem Wasser bereits aus der Maschine geleitet wurde. Falls das der Fall sein sollte, füllen sie nochmal Spülmittel nach. Drücken Sie die Taste START/PAUSE, um die Maschine anzuhalten. Halten Sie die Taste bei geschlossener Tür länger als drei Sekunden gedrückt, um das neue Programm einzustellen.

Displayanzeigen

Das Display zeigt den Status des Gerät bzw. des Durchlaufs folgendermaßen an:

Anzeige	Zustand
-:--	Das Gerät befindet sich im Standby-Modus.
H:MM	Anzeige blinkt nicht: Pause

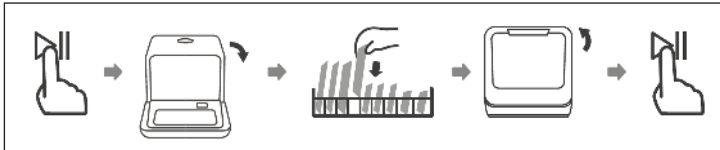

H:MM	Anzeige blinkt: Waschdurchgang läuft
END	Der Durchgang wurde beendet.

Hinweis: Wenn Sie die Tür öffnen während das Gerät läuft, hält die Maschine automatisch an. Wenn Sie die Tür wieder schließen und auf die Start/Pause-Taste drücken fährt das Gerät nach 10 Sekunden weiter fort.

Geschirr nachträglich hinzufügen

Vergessenes Geschirr kann jederzeit vor dem Öffnen des Waschmittelspenders hinzugefügt werden. Wenn dies der Fall ist, befolgen Sie die folgenden Anweisungen:

1. Öffnen Sie die Tür ein wenig, um das Gerät zu stoppen.
2. Wenn sich die Sprüharme nicht mehr drehen, können Sie die Tür komplett öffnen.
3. Fügen Sie das vergessene Gerichte hinzu.
4. Schließen Sie die Tür.
5. Drücken Sie die START/PAUSE-Taste, um den Geschirrspüler zu starten.



Nach dem Programmende

Nach Programmende ertönt 8 Sekunden lang der Summer. Drücken Sie auf die POWER-Taste, um das Gerät auszuschalten. Schließen Sie den Wasserhahn und öffnen Sie die Tür des Geschirrspülers. Warten Sie einige Minuten, bis Sie das Gerät entladen, da das Geschirr nach dem Trocknen noch sehr heiß ist und leicht zerbrechen kann. Leeren Sie den unteren Korb zuerst aus, um zu verhindern dass Wasser vom oberen Korb in den unteren tropft.

REINIGUNG UND PFLEGE

Filtersystem reinigen

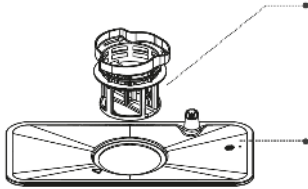
Das Filtersystem entfernt Schmutz und Essensreste und erlaubt es so, dass das saubere Wasser zur Reinigung in den Kreislauf zurückgeführt werden kann. Damit das Gerät mit optimaler Leistung arbeiten kann sollten Sie die Filter einmal die Woche reinigen. Wir empfehlen Ihnen grobe Schmutz- und Essensreste nach jedem Waschgang zu entfernen und den Filter danach unter klarem Wasser abzuwaschen.

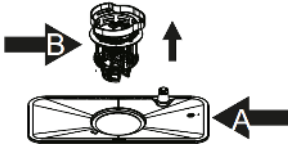
	<p>Feinfilter: Filtert Schmutz und Essensreste und verhindert, dass sie während des Waschvorgangs zurück aufs Geschirr gelangen.</p>
	<p>Drehen Sie den kompletten Filtersatz gegen den Uhrzeigersinn heraus.</p>
	<p>Entfernen Sie Filter (B) von Filter (A). Wenn Sie die Filter gereinigt haben, setzen sie diese in umgekehrter Reihenfolge wieder ein.</p>

Hinweis: Klopfen Sie beim Reinigen nicht auf die Filter, andernfalls könnten Sie sich verbiegen und sich negativ auf die Leistung des Geschirrspülers auswirken.

Geschirrspüler reinigen

- Reinigen Sie das Bedienfeld mit einem leicht feuchten Lappen und trocknen Sie es danach sorgfältig ab.
- Pflegen Sie das Gehäuse mit einem geeigneten Polierwachs.
- Benutzen Sie zur Reinigung keine scharfen Gegenstände, Scheuerschwämme oder aggressive Reinigungsmittel.
- Reinigen Sie den Rand der Tür mit einem warmen, feuchten Lappen. Damit kein Wasser in den Schließmechanismus eindringt, benutzen Sie keine Sprühreiniger.

Entfernen von Fremdkörpern

- Überprüfen Sie die Siebe und die Wanne nach jedem Gebrauch des Geschirrspülers. Fremdkörper (z.B. Glasscherben, Kunststoffteilchen, Knochen oder Zahnstocher usw.) verringern die Reinigungsleistung und können Schäden an der Ablaufpumpe verursachen. Bauen Sie das Siebsystem wie in diesem Kapitel beschrieben aus. Entfernen Sie Fremdkörper von Hand.
- Vorsicht! Können Sie die Gegenstände nicht entfernen, wenden Sie sich an einen autorisierten Kundendienst. Bauen Sie das Filtersystem wie in diesem Kapitel beschrieben wieder ein.

So schützen Sie das Gerät vor Frostschäden

Beachten Sie im Winter die folgenden Vorkehrungen, um die Maschine vor Frost zu schützen. Führen Sie nach jedem Programmdurchlauf die folgenden Schritte durch:

- 1 Ziehen Sie den Stecker aus der Steckdose.
- 2 Schließen Sie die Wasserzufuhr und entfernen Sie den Zulaufschlauch vom Einlassventil.
- 3 Lassen Sie das Wasser aus dem Schlauch und dem Ventil in ein Gefäß ablaufen.
- 4 Bringen Sie den Zulaufschlauch wieder am Einlassventil an.
- 5 Entfernen Sie den Filter am Boden der Wanne und saugen Sie überschüssiges Wasser mit einem Schwamm auf.

Reinigung der Sprüharme

Die Sprüharme können zur regelmäßigen Reinigung der Düsen leicht entfernt werden, um ein Verstopfen zu vermeiden.

- 1 Fassen Sie die Mitte des Sprüharms, ziehen Sie ihn nach oben, um ihn zu entfernen.
- 2 Waschen Sie sie unter fließendem Wasser und setzen Sie die vorsichtig wieder ein. Versichern Sie sich, dass ihre Drehbewegung in keiner Weise behindert wird.

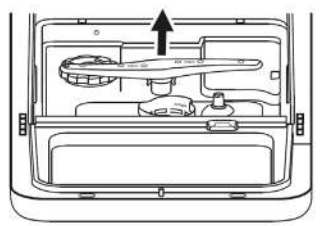

FEHLERSUCHE UND FEHLERBEHEBUNG

Fehler	Mögliche Ursache	Lösung
Der Geschirrspüler startet nicht.	Die Sicherung ist raus oder kaputt.	Ersetzen Sie die Sicherung oder legen Sie den Schalter wieder um. Entfernen Sie alle anderen Geräte, die am selbst Stromkreislauf hängen.
	Kein Strom.	Versichern Sie sich, dass das Gerät eingeschaltet, die Tür fest geschlossen ist und das Netzkabel fest in der Steckdose steckt.
	Die Tür ist nicht richtig geschlossen.	Achten Sie beim Schließen darauf, dass die Türverriegelung einrastet.
Es wird kein Wasser aus dem Geschirrspüler gepumpt.	Der Ablaufschlauch ist abgeknickt.	Überprüfen Sie den Schlauch.
	Ein Filter ist verstopft.	Überprüfen Sie die Filter.
	Der Abfluss ist verstopft.	Überprüfen Sie ihren Abfluss und reinigen Sie ihn gegebenenfalls. Falls Sie immer noch Probleme haben. Kontaktieren Sie einen Fachbetrieb.
Farbflecken in der Wanne.	Farbiges Spülmittel.	Benutzen Sie nur Spülmittel ohne Farbe.
Weißer Film auf den Innenflächen.	Mineralische Rückstände aus hartem Wasser.	Reinigen Sie die Innenflächen mit einem feuchten Lappen und etwas Spülmittel für Geschirrspüler. Benutzen Sie dabei Handschuhe und verwenden Sie kein anderes Spülmittel.

Fehler	Mögliche Ursache	Lösung
Schaum in der Wanne.	Ungeeignetes Geschirrspülmittel.	Benutzen Sie nur Spülmittel, das für Geschirrspüler geeignet ist. Falls dennoch Schaum in der Wanne sein sollte, öffnen Sie die Tür und lassen Sie den Schaum verdampfen. Geben Sie etwas kaltes Wasser in die Wanne und schließen Sie die Tür. Lassen sie irgendein Waschprogramm durchlaufen, um die Rückstände zu entfernen.
	Übergelaufener Klarspüler.	Wischen sie übergelaufenen Klarspüler umgehend auf.
Rostflecken auf dem Besteck.	Das Besteck ist nicht rostfrei.	Spülen Sie nur rostfreies Besteck.
	Es wurde kein Programm gestartet, nachdem Spülsalz nachgefüllt wurde.	Starten sie nach dem Befüllen das Schnellprogramm mit leerer Spülmaschine.
	Der Deckel zum Spülsalzbehälter ist locker.	Versichern Sie sich, dass der Deckel fest geschlossen ist.
Klopfgeräusche im Innenraum.	Der Sprüharm schlägt gegen einen Gegenstand im Korb.	Unterbrechen Sie das Programm und platzieren Sie das Geschirr so, dass der Sprüharm nicht behindert wird.
Rasselnde Geräusche im Innenraum.	Das Geschirr steht nicht sicher.	Unterbrechen Sie Programm und platzieren Sie das Geschirr so, dass es sicher steht.
Klopfendes Geräusch im Wasserrohr.	Kann durch Überkreuzen der Wasserleitungen entstehen.	Hat keinen Einfluss auf die Leistung des Geschirrspülers. Sollten Sie sich nicht sicher sein, kontaktieren Sie einen Fachmann.

Fehler	Mögliche Ursache	Lösung
Das Geschirr ist nicht sauber.	Das Geschirr wurde nicht richtig eingeladen.	Beachten Sie die Hinweise zum Beladen des Geschirrspülers.
	Das Programm war nicht stark genug.	Verwenden Sie das Intensiv-Programm.
	Zu wenig Spülmittel	Verwenden Sie mehr Spülmittel oder verwenden Sie ein anderes Spülmittel.
	Gegenstände blockieren die Sprüharme.	Stellen Sie das Geschirr so ins Gerät, dass die Sprüharme nicht behindert werden.
	Das Filtersystem ist dreckig oder falsch eingesetzt.	Reinigen Sie die Filter oder setzen Sie sie korrekt ein. Reinigen Sie die Sprüharme.
Das Glas ist beschlagen.	Kombination aus weichem Wasser und zu viel Spülmittel.	Verwenden Sie weniger Spülmittel und benutzen Sie das kürzeste Programm, um das Glas zu waschen und zu säubern.
Schwarze oder graue Streifen auf Geschirr	Aluminiumteile haben am Geschirr gerieben.	Verwenden Sie ein mildes Scheuermittel.
Spülmittelreste in der Kammer.	Das Geschirr behindert das Auflösen des Spülmittels.	Laden Sie das Geschirr sorgfältig in den Geschirrspüler.
Das Geschirr trocknet nicht.	Falsche Beladung.	Beachten Sie die Hinweise zum Beladen des Geschirrspülers.
	Das Geschirr wurde zu früh entnommen.	Lassen Sie das Geschirr nach der Reinigung noch etwa 15 Minuten im Geschirrspüler. Öffnen Sie die Tür, damit die feuchte Luft entweichen kann.

Das Geschirr trocknet nicht.	Falsches Programm.	In Kurzprogrammen ist die Wasch- und Trockentemperatur niedriger. Verwenden Sie ein Programm mit einer höheren Laufzeit.
	Besteck mit minderwertiger Beschichtung.	Derartiges Geschirr und Besteck ist für die Spülmaschine nicht geeignet.

Fehlercodes

Bei einigen Störungen zeigt das Display einen Fehlercode an, um Sie zu warnen. Ziehen Sie in diesen Fällen Fachpersonal hinzu.



WARNUNG
Gefahr eines Stromschlags oder anderen
Personenverletzung!

Reparieren Sie das Gerät nicht selbst. Der Geschirrspüler darf nur von Fachpersonal repariert werden. Die Reparatur muss fachgerecht erfolgen.

Code	Bedeutung	Mögliche Ursache
E1	Wenn der Durchflussmesser während des Wassereinlassschrittes das definierte Wasser nicht nach 4 Minuten oder nicht nach 60 Sekunden erkennen kann, warnt der Geschirrspüler vor E1.	<ul style="list-style-type: none"> • die Wasserversorgung überprüfen • das Eingangsventil überprüfen • den Eingang prüfen • Überprüfen Sie den Durchflussmesser • Druckschalter prüfen • den Ablauf überprüfen • die Leiterplatte überprüfen
E3	Die Temperatur wird nicht erreicht.	Probleme mit der Heizung. Wenden Sie sich an einen qualifizierten Fachmann.
E4	Wasser läuft über.	Irgendwo gibt es ein Leck. Wenden Sie sich an einen qualifizierten Fachmann.
Ed	Kommunikationsproblem.	Wenden Sie sich an einen qualifizierten Fachmann.

Im Falle einer Reparatur wenden Sie sich bitte an einen qualifizierten Reparaturdienst in Ihrer Nähe.

Ersatzteile für den Artikel stehen bis zum 31.12.2028 zu Verfügung.

PRODUKTDATENBLATT

Angaben nach Verordnung (EU) Nr. 2019/2017

Name oder Handelsmarke des Herstellers: Klarstein				
Adresse des Herstellers: Wallstraße 16, 10179 Berlin, Deutschland.				
Artikelnummer: 10047349, 10047350, 10047351				
Allgemeine Produktparameter:				
Parameter	Wert	Parameter	Wert	
Standardgedecke (a)	2	Abmessungen in cm	Höhe	44
			Breite	42
			Tiefe	44
EEl (a)	49,9	Energieeffizienzklasse (a)	D	
Reinigungsleistungsindex (a)	1,125	Trocknungsleistungsindex (a)	0,865	
Energieverbrauch in kWh [pro Zyklus], basierend auf dem Öko-Programm mit Kaltwasserbefüllung. Der tatsächliche Energieverbrauch hängt davon ab, wie das Gerät genutzt wird.	0,314	Wasserverbrauch in Litern [pro Zyklus], basierend auf dem Öko-Programm. Der tatsächliche Wasserverbrauch hängt vom Gebrauch des Geräts und von der Wasserhärte ab.	5,0	
Programmdauer (a) (h:min)	2:45	Bauart	Freistehend	
Schallemission (a) (dB(A) re 1 pW)	58	Schallemissions-Klasse	G	
Aus-Zustand (W)	k.A.	Standby-Modus (W)	0,49	
Startverzögerung (W) (falls zutreffend)	1,00	Vernetzter Bereitschaftsdienst (W) (falls zutreffend)	k.A.	

SPEZIELLE ENTSORGUNGSHINWEISE FÜR VERBRAUCHER IN DEUTSCHLAND

Entsorgen Sie Ihre Altgeräte fachgerecht. Dadurch wird gewährleistet, dass die Altgeräte umweltgerecht verwertet und negative Auswirkungen auf die Umwelt und menschliche Gesundheit vermieden werden. Bei der Entsorgung sind folgende Regeln zu beachten:

- Jeder Verbraucher ist gesetzlich verpflichtet, Elektro- und Elektronikaltgeräte (Altgeräte) sowie Batterien und Akkus getrennt vom Hausmüll zu entsorgen. Sie erkennen die entsprechenden Altgeräte durch folgendes Symbol der durchgestrichenen Mülltonne (WEEE-Symbol). 
- Sie haben Altbatterien und Altakkumulatoren, die nicht vom Altgerät umschlossen sind, sowie Lampen, die zerstörungsfrei aus dem Altgerät entnommen werden können, vor der Abgabe an einer Entsorgungsstelle vom Altgerät zerstörungsfrei zu trennen.
- Bestimmte Lampen und Leuchtmittel fallen ebenso unter das Elektro- und Elektronikgesetz und sind dementsprechend wie Altgeräte zu behandeln. Ausgenommen sind Glühbirnen und Halogenlampen. Entsorgen Sie Glühbirnen und Halogenlampen bitte über den Hausmüll, sofern sie nicht das WEEE-Symbol tragen.
- Jeder Verbraucher ist für das Löschen von personenbezogenen Daten auf dem Elektro- bzw. Elektronikgerät selbst verantwortlich.

Rücknahmepflicht der Vertreiber

Vertreiber mit einer Verkaufsfläche für Elektro- und Elektronikgeräte von mindestens 400 Quadratmetern sowie Vertreiber von Lebensmitteln mit einer Gesamtverkaufsfläche von mindestens 800 Quadratmetern, die mehrmals im Kalenderjahr oder dauerhaft Elektro- und Elektronikgeräte anbieten und auf dem Markt bereitstellen, sind verpflichtet,

- 1 bei der Abgabe eines neuen Elektro- oder Elektronikgerätes an einen Endnutzer ein Altgerät des Endnutzers der gleichen Geräteart, das im Wesentlichen die gleichen Funktionen wie das neue Gerät erfüllt, am Ort der Abgabe oder in unmittelbarer Nähe hierzu unentgeltlich zurückzunehmen und
- 2 auf Verlangen des Endnutzers Altgeräte, die in keiner äußeren Abmessung größer als 25 Zentimeter sind, im Einzelhandelsgeschäft oder in unmittelbarer Nähe hierzu unentgeltlich zurückzunehmen; die Rücknahme darf nicht an den Kauf eines Elektro- oder Elektronikgerätes geknüpft werden und ist auf drei Altgeräte pro Geräteart beschränkt.

- Bei einem Vertrieb unter Verwendung von Fernkommunikationsmitteln ist die unentgeltliche Abholung am Ort der Abgabe auf Elektro- und Elektronikgeräte der Kategorien 1, 2 und 4 gemäß § 2 Abs. 1 ElektroG, nämlich „Wärmeüberträger“, „Bildschirmgeräte“ (Oberfläche von mehr als 100 cm²) oder „Großgeräte“ (letztere mit mindestens einer äußeren Abmessung über 50 Zentimeter) beschränkt. Für andere Elektro- und Elektronikgeräte (Kategorien 3, 5, 6) ist eine Rückgabemöglichkeit in zumutbarer Entfernung zum jeweiligen Endnutzer zu gewährleisten.
- Altgeräte dürfen kostenlos auf dem lokalen Wertstoffhof oder in folgenden Sammelstellen in Ihrer Nähe abgegeben werden: www.take-e-back.de
- Für Elektro- und Elektronikgeräte der Kategorien 1, 2 und 4 bieten wir auch die Möglichkeit einer unentgeltlichen Abholung am Ort der Abgabe. Beim Kauf eines Neugeräts haben Sie die Möglichkeit, eine Altgerätabholung über die Webseite auszuwählen.
- Batterien können überall dort kostenfrei zurückgegeben werden, wo sie verkauft werden (z. B. Super-, Bau-, Drogeriemarkt). Auch Wertstoff- und Recyclinghöfe nehmen Batterien zurück. Sie können Batterien auch per Post an uns zurücksenden. Altbatterien in haushaltsüblichen Mengen können Sie direkt bei uns von Montag bis Freitag zwischen 08:00 und 16:00 Uhr unter der folgenden Adresse unentgeltlich zurückgeben:

**Chal-Tec Fulfillment GmbH
Norddeutschlandstr. 3
47475 Kamp-Lintfort**

- Wichtig zu beachten ist, dass Lithiumbatterien aus Sicherheitsgründen vor der Rückgabe gegen Kurzschluss gesichert werden müssen (z. B. durch Abkleben der Pole).
- Finden sich unter der durchgestrichenen Mülltonne auf der Batterie zusätzlich die Zeichen Cd, Hg oder Pb ist das ein Hinweis darauf, dass die Batterie gefährliche Schadstoffe enthält (»Cd« steht für Cadmium, »Pb« für Blei und »Hg« für Quecksilber).

Hinweis zur Abfallvermeidung

Indem Sie die Lebensdauer Ihrer Altgeräte verlängern, tragen Sie dazu bei, Ressourcen effizient zu nutzen und zusätzlichen Müll zu vermeiden. Die Lebensdauer Ihrer Altgeräte können Sie verlängern, indem Sie defekte Altgeräte reparieren lassen. Wenn sich Ihr Altgerät in gutem Zustand befindet, könnten Sie es spenden, verschenken oder verkaufen.

HINWEISE ZUR ENTSORGUNG



Wenn es in Ihrem Land eine gesetzliche Regelung zur Entsorgung von elektrischen und elektronischen Geräten gibt, weist dieses Symbol auf dem Produkt oder auf der Verpackung darauf hin, dass dieses Produkt nicht im Hausmüll entsorgt werden darf. Stattdessen muss es zu einer Sammelstelle für das Recycling von elektrischen und elektronischen Geräten gebracht werden. Durch regelkonforme Entsorgung schützen Sie die Umwelt und die Gesundheit Ihrer Mitmenschen vor negativen Konsequenzen. Informationen zum Recycling und zur Entsorgung dieses Produkts, erhalten Sie von Ihrer örtlichen Verwaltung oder Ihrem Hausmüllentsorgungsdienst.

HERSTELLER

Chal-Tec GmbH, Mühlenstraße 25, 10243 Berlin, Deutschland.
Kontakt: info@electronic-star.de

Importeur für Großbritannien:

Berlin Brands Group UK Limited
35 Ballards Lane
London, N3 1XW
United Kingdom

Dear Customer,

Congratulations on purchasing this device. Please read the following instructions carefully and follow them to prevent possible damages. We assume no liability for damage caused by disregard of the instructions and improper use. Scan the QR code to get access to the latest user manual and more product information.

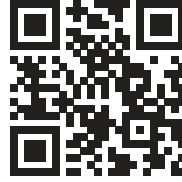

CONTENTS

Safety Instructions	30
Quick Start Guide	32
Device Overview	34
Control Panel and Button Functions	35
Adding Rinsing Salt	36
Loading the Basket	38
Loading the Baskets (EN 60436)	39
Detergent Types	40
Adding Detergent	40
Washing Programmes (EN 60436)	41
Operation in Detail	42
Cleaning and Care	44
Troubleshooting	46
Product Data Sheet	50
Disposal Considerations	51
Manufacturer & Importer (UK)	51

SAFETY INSTRUCTIONS



WARNING

Risk of explosion! Under certain conditions, Hydrogen gas may be produced in a hot-water system that has not been used for two weeks or more. HYDROGEN GAS IS EXPLOSIVE. If the hot-water system has not been used for such a period, before using the dishwasher turn on all hot-water faucets and let the water flow from each for several minutes. This will release any accumulated hydrogen gas. As the gas is flammable, do not smoke or use an open flame during this time.

- Do not abuse, sit on, or stand on the door or dish basket of the dishwasher.
- Do not touch the heating element during or immediately after use.
- Do not operate your dishwasher unless all enclosure panels are properly in place.
- Open the door very carefully if the dishwasher is operating. There is a risk of water squirting out.
- Do not place any heavy objects or stand on the door when it is open. The appliance could tip forward.
- When using your dishwasher, you should prevent plastic items from contacting with heating element.
- Check that the detergent receptacle is empty after completion of the wash cycle.
- Do not wash plastic items unless they are marked dishwasher safe or the equivalent.
- For plastic items not so marked, check the manufacturer's recommendations.
- Use only detergent and rinse additives designed for an automatic dishwasher.
- Never use soap, laundry detergent, or hand washing detergent in your dishwasher.
- Other means for disconnection from the supply must be incorporated in the fixed wiring with at least 3 mm contact separation in all poles.
- Keep children away from detergent and rinse aid, keep children away from the open door of the dishwasher, there could still be some detergent left inside.
- Young children should be supervised to ensure that they do not play with the appliance.
- This device may be only used by children 8 years old or older and persons with limited physical, sensory and mental capabilities and / or lack of experience and knowledge, provided that they have been instructed in use of the device by a responsible person who understands the associated risks.
- Dishwasher detergents are strongly alkaline. They can be extremely dangerous if swallowed. Avoid contact with skin and eyes, and keep children away from the dishwasher when the door is open. The door should not be left in the open position since this could present a tripping hazard.
- If the supply cord is damaged, it must be replaced by the manufacturer or its service agent or a similarly qualified person in order to avoid a hazard.
- Please dispose of packing materials properly.
- During installation, the power supply must not be excessively or dangerously

bent or flattened.

- Do not tamper with controls.
- The appliance is to be connected to the water mains using new hose sets, and the old hose-sets
- should not be reused.
- Make sure that the carpet must not obstruct the openings at the bottom base.
- Use the dishwasher only for its intended function.
- The dishwasher is intended for indoor use only.
- The dishwasher is not designed for commercial use. It is intended for use in domestic households and in similar working and residential environments.
-



CAUTION

Risk of injury! Locate sharp items so that they are not likely to damage the door seal. Load sharp knives with the handles up to reduce the risk of cut-type injuries. Warning: Knives and other utensils with sharp points must be loaded in the basket with their points down or placed in a horizontal position.



WARNING

Risk of suffocation! Packaging material could be dangerous for children! For disposing of package and the appliance please go to a recycling centre. Cut off the power supply cable and make the door closing device unusable.

QUICK START GUIDE

(1) Setting up water drainage

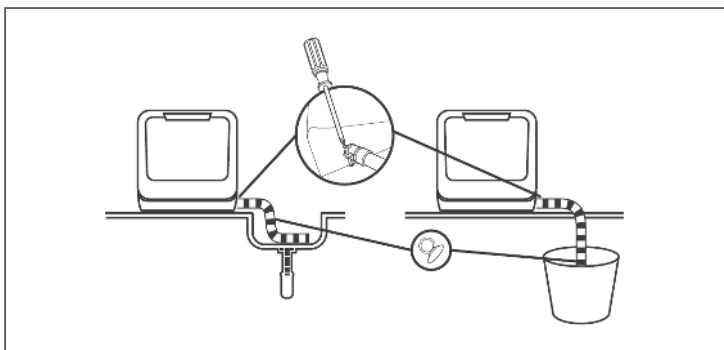

Insert the end of the drain hose into a sink or bucket. Fix the drain hose with suction cups.

(2) Setting up the water supply

You can fill the device with water in two ways:

- Permanent connection via the tap (1)
- Manual filling via the cap at the top of the device (2)

How to tell if there is enough water in the tank:

Before starting: if the tank is filled with enough water, the device will beep several times.

After starting: if there is not enough water in the tank, the following symbol will appear:

As soon as there is enough water left in the tank, the symbol will go out and the device will beep several times.

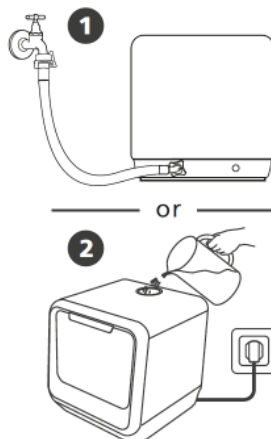

(3) Filling the device

Remove the larger food residues from the dishes. Open the door, place the dishes in the basket and add detergent.

Note: populate the device by size and from both sides to the center. All cutlery should be tilted to improve cleaning performance. The arm may be blocked by improper placement of the cutlery, in which case dishes may not be properly cleaned.

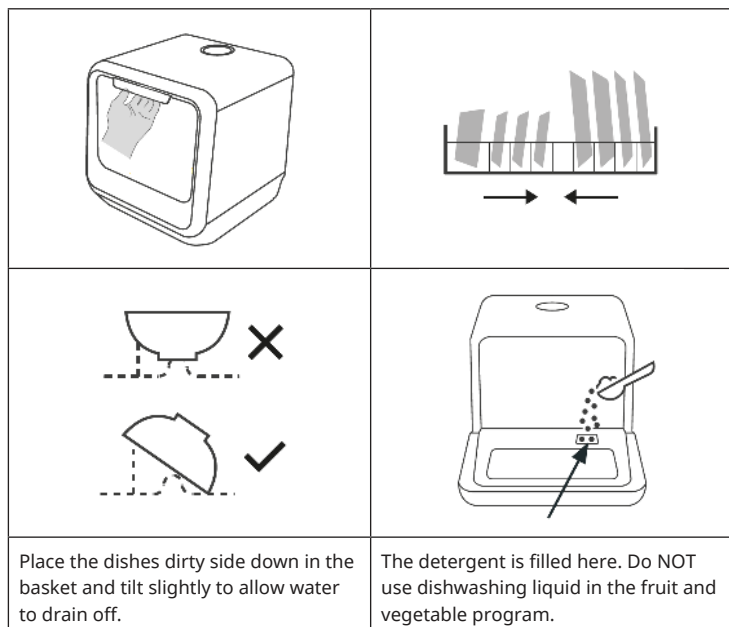

(4) Starting the device

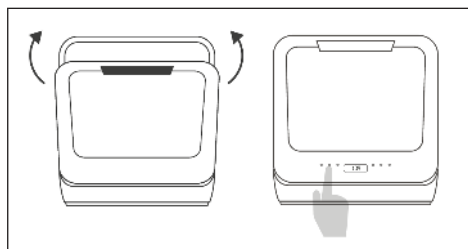

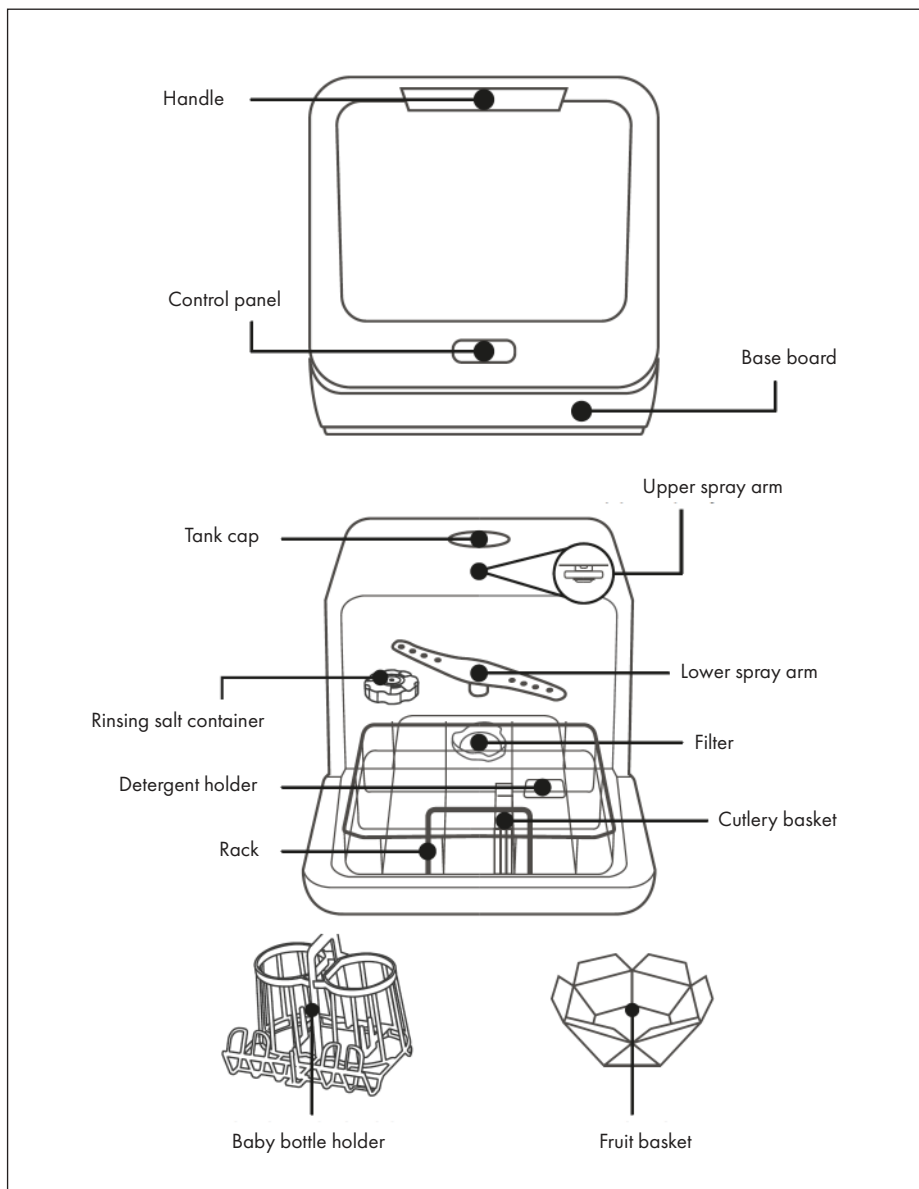

Close the door, select a program and start the device.

DEVICE OVERVIEW

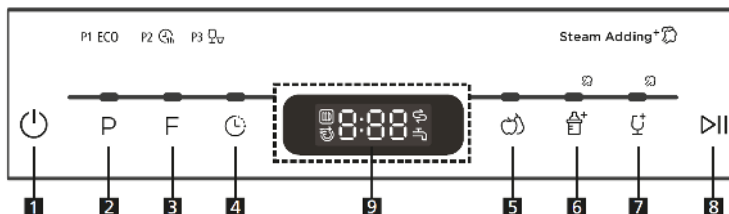

CONTROL PANEL AND BUTTON FUNCTIONS



1	Power	Switches device on and off.
2	Programm	Press repeatedly to select one of the following programs: P1 (eco), P2 (hour), P3 (fast).
3	Function	 Cupboard dry: prevents odor, moisture and mold
		 Extra dry
4	Delayed start	You can program the start so that the dishwasher starts with a delay of 0-24 hours.
5	Wash fruit	Hot water: suitable for washing fruits with a larger surface, such as: apples, pears.
		Kaltwasser: Geeignet für Früchten mit einer kleinen Oberfläche, wie z. B. Erdbeeren.
6	Baby bottles	Suitable for washing baby bottles.
7	Adding steam+	If the salt indicator is not lit, steam is added during the wash cycle. This function cannot be used with the fruit washing programme.
8	Start/Pause	Press this button to start or stop the dishwasher. The warning light will flash at startup.
9	Display	Displays the time and functions.

ADDING RINSING SALT

Only use rinsing salt that is intended for use in the dishwasher.
The salt container is under the basket and should be filled as follows:

- Any other type of salt that is not specifically designed for the dishwasher, especially table salt, will damage the container. In the case of damage caused by the use of unsuitable salt, the guarantee will expire and the manufacturer will not be liable for any damage caused.
- Fill the device with rinsing salt before starting a run. This avoids spilled salt grains that remain on the floor of the machine for an indefinite period, which can lead to corrosion.

How to fill in the rinsing salt

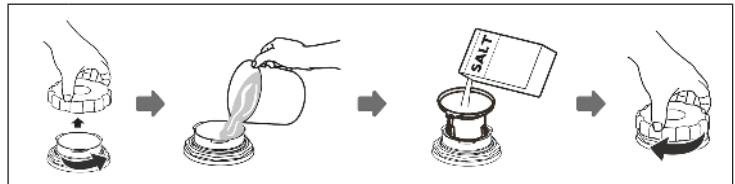

A	Remove the basket and unscrew the cap from the salt container.
B	Add 1 liter of water to the salt container before the first wash.
C	Insert the end of the funnel (supplied) into the hole and pour in about 130g of salt. It is normal for a small amount of water to come out of the salt container.
D	After filling, tighten the cap clockwise.
E	The salt warning lamp usually goes out within 2-6 days after filling the salt container.
F	Immediately after filling the salt into the salt container, a washing program should be started (e.g., the quick program). Otherwise, the filter system, the pump or other important parts of the machine may be damaged by salt water.

Important instructions

- The salt container should only be refilled when the salt warning light on the control panel is lit. Depending on how well the salt dissolves, the salt warning light will still light up when the salt container is filled. If there is no salt warning light on the control panel (on some models), you can use the cycles the dishwasher has undergone to determine when to refill with salt.
- If you spill some salt, start the quick program to remove the excess salt.

How to adjust the amount of rinsing salt correctly

Step 1: Call up rinsing salt settings

Close the door within 60 seconds of powering on, press and hold the Start / Pause button for 5 seconds.

Step 2: Adjust the amount of rinsing salt according to water hardness

Press the Start / Pause button to select the correct setting according to your water hardness: H1> H2> H3> H4> H5> H.

Step 3: Leave rinsing salt settings

If you do not make another setting for 5 seconds, the unit will automatically exit the settings and enter standby mode.

Water hardness and salt quantity

Water hardness		Softener setting	Digital display	Notes
°dH ¹	mmol/l ²			
0-5	0-0.9	1	H1	(1) German water hardness
6-11	1.0-2.0	2	H2	
12-17	2.1-3 .0	3*	H3	(2) millimoles, international water hardness
18-22	3.1-4.0	4	H4	
23-34	4.1-6.1	5	H5	(*) Default when first started
35-55	6.2-8.0	6	H6	

LOADING THE BASKET

- We recommend only using dishes suitable for dishwashers.
- Use only mild detergents.
- For heat-sensitive dishes, we recommend a program with a lower temperature.
- To prevent damage, do not remove glasses and cutlery from the dishwasher immediately after the program has ended.

Unsuitable dishes and cutlery	Conditionally suitable dishes and cutlery
<ul style="list-style-type: none"> • Cutlery with wooden, horn or mother of pearl handles • Heat-resistant plastic dishes • Older cutlery with glued parts that are not heat resistant. • Sheathed cutlery or crockery. • Things made of tin and copper. • Crystal glass • Things made of non-stainless steel • Wooden dishes • Plastic dishes and utensils 	<ul style="list-style-type: none"> • Certain types of glass, as they can become cloudy over time. • Silver and aluminum parts, as they can change color over time. • Glazed dishes, as the glaze disappears the more you wash it.

What you should consider when loading

Remove larger food residues. Soak residues baked in pans beforehand. It is not necessary to rinse the dishes completely clean. Place the items in the dishwasher as follows:

- Place cups, glasses, pots and pans in the dishwasher with the inside facing down.
- Arched objects should be inverted standing so that the water can run off.
- Load the items into the unit so that they can not fall over.
- Make sure that the spray arms can rotate freely and are not obstructed by dishes or protruding objects.
- Do not wash small parts in the dishwasher as they could easily fall out of the basket.
- Make sure that dishes and cutlery do not overlap or cover each other.
- To prevent glass breakage, glasses should not touch.
- Load large items that are difficult to clean in the basket.
- Long and sharp objects must be placed horizontally in the basket to avoid injury.
- For best results, do not overload the dishwasher.

LOADING THE BASKETS (EN 60436)

Crockery basket

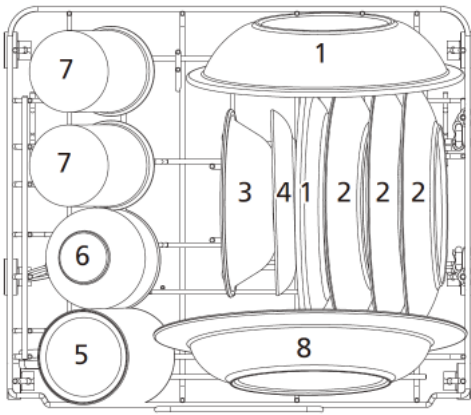
	<table border="1"> <thead> <tr> <th>No.</th> <th>Description</th> </tr> </thead> <tbody> <tr> <td>1</td> <td>Melamine dessert plate</td> </tr> <tr> <td>2</td> <td>Dessert plate</td> </tr> <tr> <td>3</td> <td>Dessert bowl</td> </tr> <tr> <td>4</td> <td>Saucer</td> </tr> <tr> <td>5</td> <td>Mug</td> </tr> <tr> <td>6</td> <td>Cup</td> </tr> <tr> <td>7</td> <td>Glass</td> </tr> <tr> <td>8</td> <td>Soup plate</td> </tr> </tbody> </table>	No.	Description	1	Melamine dessert plate	2	Dessert plate	3	Dessert bowl	4	Saucer	5	Mug	6	Cup	7	Glass	8	Soup plate	<table border="1"> <thead> <tr> <th>No.</th> <th>Description</th> </tr> </thead> <tbody> <tr> <td>1</td> <td>Melamine dessert plate</td> </tr> <tr> <td>2</td> <td>Dessert plate</td> </tr> <tr> <td>3</td> <td>Dessert bowl</td> </tr> <tr> <td>4</td> <td>Saucer</td> </tr> <tr> <td>5</td> <td>Mug</td> </tr> <tr> <td>6</td> <td>Cup</td> </tr> <tr> <td>7</td> <td>Glass</td> </tr> <tr> <td>8</td> <td>Soup plate</td> </tr> </tbody> </table>	No.	Description	1	Melamine dessert plate	2	Dessert plate	3	Dessert bowl	4	Saucer	5	Mug	6	Cup	7	Glass	8	Soup plate
No.	Description																																					
1	Melamine dessert plate																																					
2	Dessert plate																																					
3	Dessert bowl																																					
4	Saucer																																					
5	Mug																																					
6	Cup																																					
7	Glass																																					
8	Soup plate																																					
No.	Description																																					
1	Melamine dessert plate																																					
2	Dessert plate																																					
3	Dessert bowl																																					
4	Saucer																																					
5	Mug																																					
6	Cup																																					
7	Glass																																					
8	Soup plate																																					

Cutlery basket

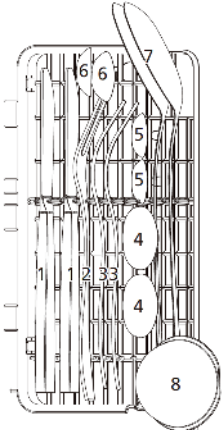
	<table border="1"> <thead> <tr> <th>No.</th> <th>Description</th> </tr> </thead> <tbody> <tr> <td>1</td> <td>Knife</td> </tr> <tr> <td>2</td> <td>Serving fork</td> </tr> <tr> <td>3</td> <td>Fork</td> </tr> <tr> <td>4</td> <td>Soup spoon</td> </tr> <tr> <td>5</td> <td>Teaspoon</td> </tr> <tr> <td>6</td> <td>Dessert spoon</td> </tr> <tr> <td>7</td> <td>Serving spoon</td> </tr> <tr> <td>8</td> <td>Gravy ladle</td> </tr> </tbody> </table>	No.	Description	1	Knife	2	Serving fork	3	Fork	4	Soup spoon	5	Teaspoon	6	Dessert spoon	7	Serving spoon	8	Gravy ladle	<table border="1"> <thead> <tr> <th>No.</th> <th>Description</th> </tr> </thead> <tbody> <tr> <td>1</td> <td>Knife</td> </tr> <tr> <td>2</td> <td>Serving fork</td> </tr> <tr> <td>3</td> <td>Fork</td> </tr> <tr> <td>4</td> <td>Soup spoon</td> </tr> <tr> <td>5</td> <td>Teaspoon</td> </tr> <tr> <td>6</td> <td>Dessert spoon</td> </tr> <tr> <td>7</td> <td>Serving spoon</td> </tr> <tr> <td>8</td> <td>Gravy ladle</td> </tr> </tbody> </table>	No.	Description	1	Knife	2	Serving fork	3	Fork	4	Soup spoon	5	Teaspoon	6	Dessert spoon	7	Serving spoon	8	Gravy ladle
No.	Description																																					
1	Knife																																					
2	Serving fork																																					
3	Fork																																					
4	Soup spoon																																					
5	Teaspoon																																					
6	Dessert spoon																																					
7	Serving spoon																																					
8	Gravy ladle																																					
No.	Description																																					
1	Knife																																					
2	Serving fork																																					
3	Fork																																					
4	Soup spoon																																					
5	Teaspoon																																					
6	Dessert spoon																																					
7	Serving spoon																																					
8	Gravy ladle																																					

Loading the baby bottle holder

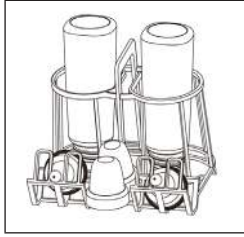

DETERGENT TYPES

Detergents

Due to their chemical composition, dishwashing detergents can be divided into two types:

- Conventional alkaline detergents with corrosive components
- Weak alkaline detergents with natural enzymes

Detergent tabs







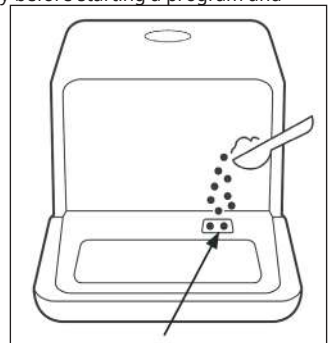

The detergent tabs of different brands dissolve at different speeds in the machine. For this reason, they often can not develop their full cleaning power in short programs. Therefore always use the long programs in conjunction with detergent tabs to ensure that the tab dissolves completely.

ADDING DETERGENT

Always fill the detergent chamber immediately before starting a program and follow the instructions in the program table. Your dishwasher requires less detergent and rinse aid than standard equipment. Usually one tablespoon of detergent is enough for a normal rinse load. Heavily soiled dishes require more detergent. Put the detergent into the chamber shortly before starting, otherwise it may become damp and not dissolve as well.



WASHING PROGRAMMES (EN 60436)

Program	Description	Rinsing cycle	Detergent Pre/Main	Time (min)	Energy (kWh)	Water (L)
ECO	For cleaning normally soiled dishes. Most efficient programme in terms of energy and water consumption.	Wash (55°C) Rinse Rinse (68°C) Drying	10 g	160	0.425	5.0
*EN 60436						
 1 Hour	For lightly soiled crockery that does not require special drying.	Wash (50°C) Rinse Rinse (65°C) Drying	10 g	60	0.400	5.0
 Rapid						
 Fruit wash	Hot water: Suitable for washing fruit with a larger surface, such as apples, pears.	Wash (36°C) Rinse	/	12	0.150	5.0
 Fruit wash						
 Fruit wash	Cold water: Suitable for fruits with a small surface, such as strawberries.	Rinse	/	6	0.010	5.0
 Baby care						
 Glass	For lightly soiled vessels, such as glasses, crystal glass and fine porcelain (steam is added).	Wash (50°C) Rinse Rinse (65°C) Drying	10 g	85	0.400	5.0
 Baby care						

*EN 60436: The ECO program was used for the test run in accordance with EN 60436.

1. The eco programme is suitable to clean normally soiled tableware, that for this use, it is the most efficient programme in terms of its combined energy and water consumption, and that it is used to assess compliance with the EU ecodesign legislation.
 2. This program involves manually opening the door and adding 3ml of rinse within a countdown time of 65-70 minutes. (The function indicator light flashes quickly at a frequency of 5Hz for 5 minutes. The buzzer beeps once every 2 seconds and emits a continuous beep of 4 sounds; Before the fourth beep of the buzzer, open and close the door, then the buzzer will stop, and the function indicator light (function) will stop flashing (returning to the state before flashing); After the fourth beep of the buzzer, open and close the door within 5 minutes, and the function indicator light (function) will stop flashing (return to its previous state before flashing).
- Loading the household dishwasher up to the capacity indicated by the manufacturer will contribute to energy and water.
 - Incorrect loading can have these consequences:
 - a deteriorated cleaning result
 - damage to property due to the blocking of the spraying arms.
 - Manual pre-rinsing of tableware items leads to increased water and energy consumption and is not recommended.
 - Washing tableware in a household dishwasher usually consumes less energy and water in the use phase than hand dishwashing when the household dishwasher is used according to the manufacturer's instructions.
 - The values given for programmes other than the eco programme are indicative only.

OPERATION IN DETAIL

Starting the washing process

1. Pull out the basket.
2. Add a suitable detergent.
3. Insert the plug into the socket.
4. Press the POWER button to turn on the unit.
5. Connect the inlet hose to the faucet and make sure that the water supply is set to full pressure OR manually add the water to the tank.
6. Select the desired program. When a program is selected, the corresponding indicator will light up.
7. Press the START / PAUSE button to start the dishwasher.

Note: If you press the Start / Pause button to pause while washing, the program light will stop flashing. The dishwasher will emit an audible alarm every minute until you press the Start / Pause button again.

Changing the program

If possible, a running program should be changed directly after the start. Otherwise, the detergent may have already dissolved and run out of the machine with the water. If this is the case, refill with detergent. Press the **START / PAUSE** button to stop the machine. With the door closed, hold down the button for more than three seconds to set the new program.

Display

The display shows the status of the device or the run as follows:

Display	Status
-:--	The device is in standby mode.

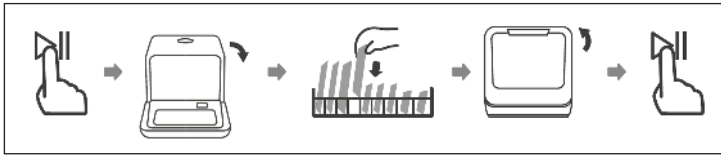

H:MM	Display is not flashing: pause
H:MM	Display is flashing: wash run is in progress
END	The wash run has ended.

Note: If you open the door while the unit is running, the machine will stop automatically. When you close the door again and press the Start / Pause button, the unit will continue to move for 10 seconds.

Adding dishes later

Forgotten dishes can be added at any time before the detergent dispenser opens. In this case, follow these instructions:

1. Open the door a little to stop the device.
2. When the spray arms stop turning, you can open the door completely.
3. Add the forgotten dishes.
4. Close the door.
5. Press the **START / PAUSE** button to start the dishwasher.



After the end of the program

At the end of the program, the buzzer will sound for 8 seconds. Press the **POWER** button to turn off the power. Turn off the tap and open the dishwasher door. Wait a few minutes before unloading the dishwasher as the dishes are still very hot after drying and can easily break. Empty the bottom basket first to prevent water from dripping from the top basket to the bottom.

CLEANING AND CARE

Cleaning the filter system

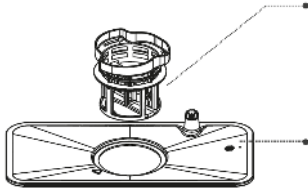
The filter system removes dirt and food residues, allowing the clean water to be recirculated for cleaning. In order for the device to perform at its best you should clean the filters once a week. We recommend removing coarse dirt and food residues after each wash and then washing the filter under clean water.

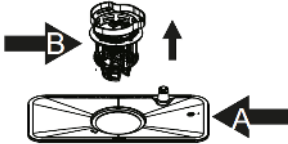
	<p>Fine filter: Filters out dirt and residues and prevents them from getting back onto the dishes during the washing process.</p>
	<p>Main filter: Leftovers and dirt particles are crushed by a special nozzle on the spray arm and discharged through the drain.</p> <p>Unscrew the complete filter set counterclockwise.</p>
	<p>Remove filter (B) from filter (A). When you have cleaned the filters, replace them in reverse order.</p>

Note: do not tap the filters when cleaning. Otherwise you may bend them, which would have a negative impact on the performance of the dishwasher.

Cleaning the dishwasher

- Clean the control panel with a slightly damp cloth and then dry it thoroughly.
- Maintain the housing with a suitable polishing wax.
- Do not use sharp objects, scouring pads or aggressive cleaning agents for cleaning.
- Clean the edge of the door with a warm, damp cloth. To prevent water from entering the locking mechanism, do not use spray cleaners.

Removal of foreign objects

- Check the sieves and the tub after each use of the dishwasher. Foreign objects (e.g. broken glass, plastic particles, bones or toothpicks, etc.) reduce the cleaning performance and can cause damage to the drain pump. Remove the sieve system as described in this chapter. Remove foreign objects by hand.
- Caution. If you cannot remove the objects, contact an authorised service centre. Reinstall the filter system as described in this chapter.

How to protect the device from frost damage

In winter, take the following precautions to protect the machine against frost. Perform the following steps after every program run:

- 1 Pull the plug out of the socket.
- 2 Close the water supply and remove the inlet hose from the inlet valve.
- 3 Drain the water from the hose and valve into a vessel.
- 4 Reattach the inlet hose to the inlet valve.
- 5 Remove the filter from the bottom of the tub and use a sponge to soak up excess water.

Cleaning the spray arms

The spray arms can be easily removed for regular cleaning of the nozzles to avoid clogging.

- 1 Grasp the center of the spray arm and pull it up to remove it.
- 2 Wash under running water and reinsert carefully. Make sure that their rotation is not obstructed in any way.

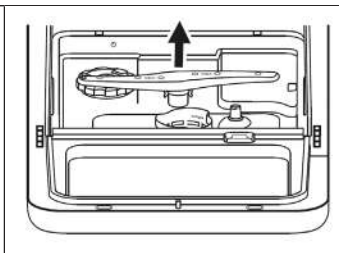

TROUBLESHOOTING

Problem	Possible cause	Solution
The dishwasher won't start.	The fuse is out or broken.	Replace the fuse or replace the switch. Remove all other devices that are connected to the self-powered circuit.
	No power.	Make sure the unit is turned on, the door is firmly closed, and the power cord is firmly plugged into the wall outlet.
	The door is not closed properly.	When closing, make sure that the door lock engages.
There is no water being pumped out of the dishwasher.	The drain hose is bent.	Check the hose.
	Ein Filter ist verstopft.	Überprüfen Sie die Filter.
	A filter is clogged.	Check the filters.
	The sink is clogged.	Check your drain and clean it if necessary. If you are still having problems, contact a specialist.
	Mineralische Rückstände aus hartem Wasser.	Reinigen Sie die Innenflächen mit einem feuchten Lappen und etwas Spülmittel für Geschirrspüler. Benutzen Sie dabei Handschuhe und verwenden Sie kein anderes Spülmittel.
Colored spots in the tub.	Colored detergent.	Only use detergents without color.
White film on the inside surfaces.	Mineral residues from hard water.	Clean the inside surfaces with a damp cloth and some dishwasher detergent. Use gloves and do not use any other washing up liquid.

Problem	Possible cause	Solution
Foam in the tub.	Unsuitable dishwashing detergent.	Only use dishwashing liquid that is suitable for dishwashers. If there is any foam in the tub, open the door and allow the foam to evaporate. Put some cold water in the tub and close the door. Run any wash program to remove the residue.
	Overflowed rinse aid.	Immediately clean up overflowed rinse aid.
Rust stains on the cutlery.	The cutlery is not stainless.	Only wash stainless cutlery.
	No program was started after rinsing salt was refilled	After filling, start the quick program with an empty dishwasher.
	The lid to the rinsing salt holder is loose.	Make sure the lid is firmly closed.
Knocking noises in the interior.	The spray arm is striking against an object in the basket.	Interrupt the program and rearrange the dishes so that the spray arm is not obstructed.
Rattling noises in the interior.	The dishes are not secure.	Interrupt the program and place the dishes in a secure position.
Banging noise in the water pipe.	Can be caused by crossing the water pipes.	Does not affect the performance of the dishwasher. If you are not sure, contact a specialist.

Problem	Possible cause	Solution
Dishes are not clean.	Dishes were not properly loaded.	Follow the instructions for loading the dishwasher.
	The program was not strong enough.	Use the intensive program.
	Too little detergent.	Use more detergent or use a different detergent.
	Objects are blocking the spray arms.	Place the dishes in the appliance so that the spray arms are not obstructed.
	The filter system is dirty or incorrectly inserted.	Clean the filters or insert them correctly. Clean the spray arms.
The glass is fogged.	Kombination aus weichem Wasser und zu viel Spülmittel.	Verwenden Sie weniger Spülmittel und benutzen Sie das kürzeste Programm, um das Glas zu waschen und zu säubern.
	Combination of soft water and too much detergent.	Use less detergent and use the shortest program to wash and clean the glass.
Black or gray stripes on dishes.	Aluminum parts have rubbed on the dishes.	Use a mild scouring agent.
Detergent residues in the chamber.	The dishes are hindering the dissolution of the detergent.	Carefully load the dishes into the dishwasher.
Dishes do not dry.	Wrong loading.	Follow the instructions for loading the dishwasher.
	The dishes were removed too soon.	After cleaning, leave the dishes in the dishwasher for about 15 minutes. Open the door so that the humid air can escape.
	Wrong program.	In short programs, the washing and drying temperatures are lower. Use a program with a longer runtime.
Dishes do not dry.	Cutlery with inferior coating.	Such dishes and cutlery are not suitable for the dishwasher.

Error codes

Code	Meaning	Possible cause
E1	During the water inlet step, if the flow meter can't detect the defined water after 4 Minutes , or can't detect 30 pulse after 60s, the dishwasher will warning for E1.	<ul style="list-style-type: none"> • check the water supply • check the inlet valve • check the inlet • check the flowmeter • check the pressure switch • check the drain • check the PCB
E3	Temperature has not been reached.	Problems with the heating. Contact a qualified professional.
E4	Water is overflowing.	There is a leak somewhere. Contact a qualified professional.
Ed	Communication problem.	Contact a qualified professional.

PRODUCT DATA SHEET

Information according to Regulation (EU) No. 2019/2017

Name or trademark of the producer: Klarstein				
Address of the producer: Wallstraße 16, 10179 Berlin, Deutschland.				
Item number: 10047349, 10047350, 10047351				
General product parameters:				
Parameter	Value	Parameter	Value	
Standard place settings ^(a)	2	Dimensions in cm	Height	44
			Width	42
			Depth	44
EEI ^(a)	49.9	Energy efficiency class ^(a)	D	
Cleaning performance index ^(a)	1.125	Drying performance index ^(a)	0.865	
Energy consumption in kWh [per cycle], based on the eco programme using cold water fill. Actual energy consumption will depend on how the appliance is used.	0.314	Water consumption in litres [per cycle], based on the eco program. Actual water consumption will depend on how the appliance is used and on the hardness of the water.	5,0	
Program duration ^(a) (h:min)	2:45	Type	Free-standing	
Airborne acoustical noise emissions ^(a) (dB(A) re 1 pW)	58	Airborne acoustical noise emission class ^(a)	D	
Off-mode (W)	n.a.	Standby mode (W)	0.49	
Delay start (W) (if applicable)	1.00	Networked standby (W) (if applicable)	n.a.	

DISPOSAL CONSIDERATIONS



If there is a legal regulation for the disposal of electrical and electronic devices in your country, this symbol on the product or on the packaging indicates that this product must not be disposed of with household waste. Instead, it must be taken to a collection point for the recycling of electrical and electronic equipment. By disposing of it in accordance with the rules, you are protecting the environment and the health of your fellow human beings from negative consequences. For information about the recycling and disposal of this product, please contact your local authority or your household waste disposal service.

MANUFACTURER & IMPORTER (UK)

Manufacturer:

Chal-Tec GmbH, Mühlenstrasse 25, 10243 Berlin, Germany.

Importer for Great Britain:

Berlin Brands Group UK Limited
35 Ballards Lane
London, N3 1XW
United Kingdom
Contact: info@electronic-star.de

Estimado cliente,

Le felicitamos por la adquisición de este producto. Lea atentamente las siguientes instrucciones y sígalas para evitar posibles daños. No asumimos ninguna responsabilidad por los daños causados por el incumplimiento de las instrucciones y el uso inadecuado. Escanee el siguiente código QR para obtener acceso a la última guía del usuario y más información sobre el producto:

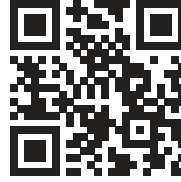

ÍNDICE

Indicaciones de seguridad	54
Manual de inicio rápido	56
Descripción del aparato	58
Panel de control y funciones de los botones	59
Rellenar sal de lavado	60
Cargar cesto	62
Carga de los cestos (EN 60436)	63
Tipos de detergentes lavavajillas	64
Rellenar detergente lavavajillas	64
Programas de lavado (EN 60436)	65
Utilización en detalle	66
Limpieza y cuidado	68
Detección y resolución de problemas	70
Ficha técnica del producto	74
Indicaciones sobre la retirada del aparato	75
Fabricante e importador (reino unido)	75

INDICACIONES DE SEGURIDAD



ADVERTENCIA

Existe riesgo de explosión. Bajo determinadas circunstancias se puede formar hidrógeno en un sistema de agua caliente que no se ha utilizado durante un periodo superior a dos semanas. El HIDRÓGENO ES ALTAMENTE EXPLOSIVO Si no ha utilizado el lavavajillas en un periodo prolongado de tiempo, abra todos los conductos de agua caliente y deje que el agua fluya antes de utilizarlo. Así liberará el hidrógeno almacenado en el sistema. Ya que el gas puede inflamarse, evite en ese momento las fuentes de ignición y no fume.

- No tire de la puerta con violencia. No se siente ni se apoye en la puerta ni en el cesto de la vajilla.
- No toque la resistencia del lavavajillas durante o justo después de su uso.
- Ponga en marcha el lavavajillas cuando haya cerrado la puerta.
- Abra la puerta durante el funcionamiento con mucho cuidado y evite que el agua le salpique.
- No coloque objetos pesados sobre la puerta abierta, la máquina podría voltearse.
- Asegúrese de que los objetos de plástico no entren en contacto con la resistencia durante el funcionamiento del aparato.
- Asegúrese de que el compartimento para el detergente esté vacío tras el ciclo de lavado.
- Lave solo aquellas piezas de plástico que sean aptas para lavavajillas y que cuenten con la marca correspondiente.
- Utilice solamente detergente y abrillantador aptos para el lavavajillas. No utilice jabón, detergente de lavadora o detergente de lavado a mano.
- El suministro eléctrico del edificio debe contar con un interruptor principal con una distancia de contacto de al menos 3 mm entre cada uno de los polos para permitir una interrupción del circuito eléctrico en caso de avería.
- Mantenga a los niños alejados del detergente y abrillantador y asegúrese de que no sustraen detergente de la puerta abierta.
- Asegúrese de que los niños no jueguen con el aparato.
- Los niños y las personas con discapacidades físicas o psíquicas solamente podrán utilizar el aparato si han sido previamente instruidas sobre su uso y conocen las indicaciones de seguridad.
- Los detergentes para lavavajillas son altamente alcalinos. Si los ingiere, puede intoxicarse. Evite el contacto con los ojos y la piel y mantenga a los niños alejados del lavavajillas cuando la puerta esté abierta.

- No deje la puerta abierta permanentemente para que nadie tropiece con ella.
- Si el cable de alimentación está dañado, deberá ser reparado por el fabricante o por un servicio de atención al cliente.
- Deseche el material de embalaje como corresponda.
- Durante la instalación, asegúrese de que el cable de alimentación no se atrape ni se doble.
- No juegue con los reguladores.
- Para conectar la máquina, utilice mangueras nuevas y deseche las viejas.
- Asegúrese de que ninguna alfombra bloquee los orificios situados en la parte inferior.
- Utilice el lavavajillas solo con el fin para el cual ha sido concebido.
- Utilice este aparato solamente en espacios interiores.
- El lavavajillas no ha sido concebido para un uso comercial, sino doméstico o para entornos similares.

**AVISO**

Riesgo de lesiones. Cuando cargue la máquina, asegúrese de que las piezas afiladas se introducen de tal manera que no dañen la junta de la puerta. Los cuchillos afilados deben introducirse con el mango hacia arriba en la cesta para los cubiertos. Los cuchillos y otros objetos con puntas afiladas deben colocarse con la punta hacia abajo en la cesta para los cubiertos o de manera horizontal.

**ADVERTENCIA**

Riesgo de asfixia. Los niños podrían provocarse lesiones con el material de embalaje y los artículos viejos. A la hora de deshacerse del aparato, asegúrese de cortar el cable de alimentación y de bloquear la puerta.

MANUAL DE INICIO RÁPIDO

(1) Instalar desagüe

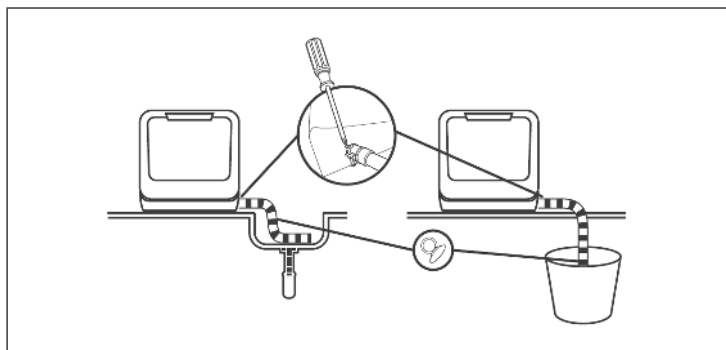

Encaje el extremo del tubo de desagüe a un fregadero o a un cubo. Fije el tubo de desagüe con ventosas.

(2) Instalar suministro de agua

Puede llenar el aparato de dos maneras:

- Conexión permanente mediante un grifo (1)
- Llenado manual mediante la tapa de la parte superior del aparato (2)

Así detecta si hay suficiente agua en el depósito:

Antes de empezar: Si el depósito está lleno de suficiente agua, el aparato emite varios pitidos.

Después de empezar: Si no hay suficiente agua en el depósito, aparece el siguiente símbolo 

En cuanto haya de nuevo agua suficiente en el depósito, el símbolo desaparece y el aparato emite varios pitidos.

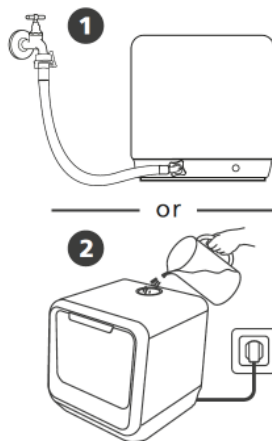

(3) Llenar aparato

Retire los restos mayores de comida de la vajilla.

Abra la puerta, coloque la vajilla en el cesto y añada lavavajillas.

Nota: Cargue el aparato por tamaños y desde ambos lados hacia el centro. Todos los cubiertos deben inclinarse para facilitar la eficacia de la limpieza. El brazo aspersor se bloqueará si los cubiertos no se han colocado correctamente, de modo que partes de la vajilla podrían no limpiarse.

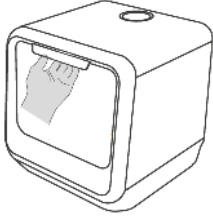
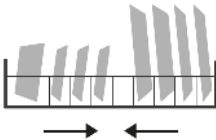
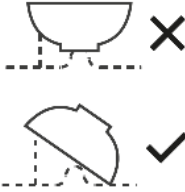
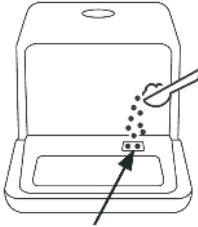
	
	
<p>Coloque la vajilla con la parte sucia hacia la parte de abajo del cesto e inclínela ligeramente para que puedan gotear los restos de agua.</p>	<p>En este punto se añade el lavavajillas. NO utilice lavavajillas en el programa para fruta y verdura.</p>

(4) Iniciar el aparato

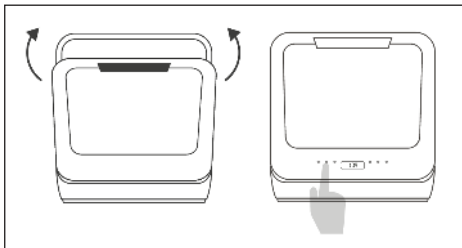

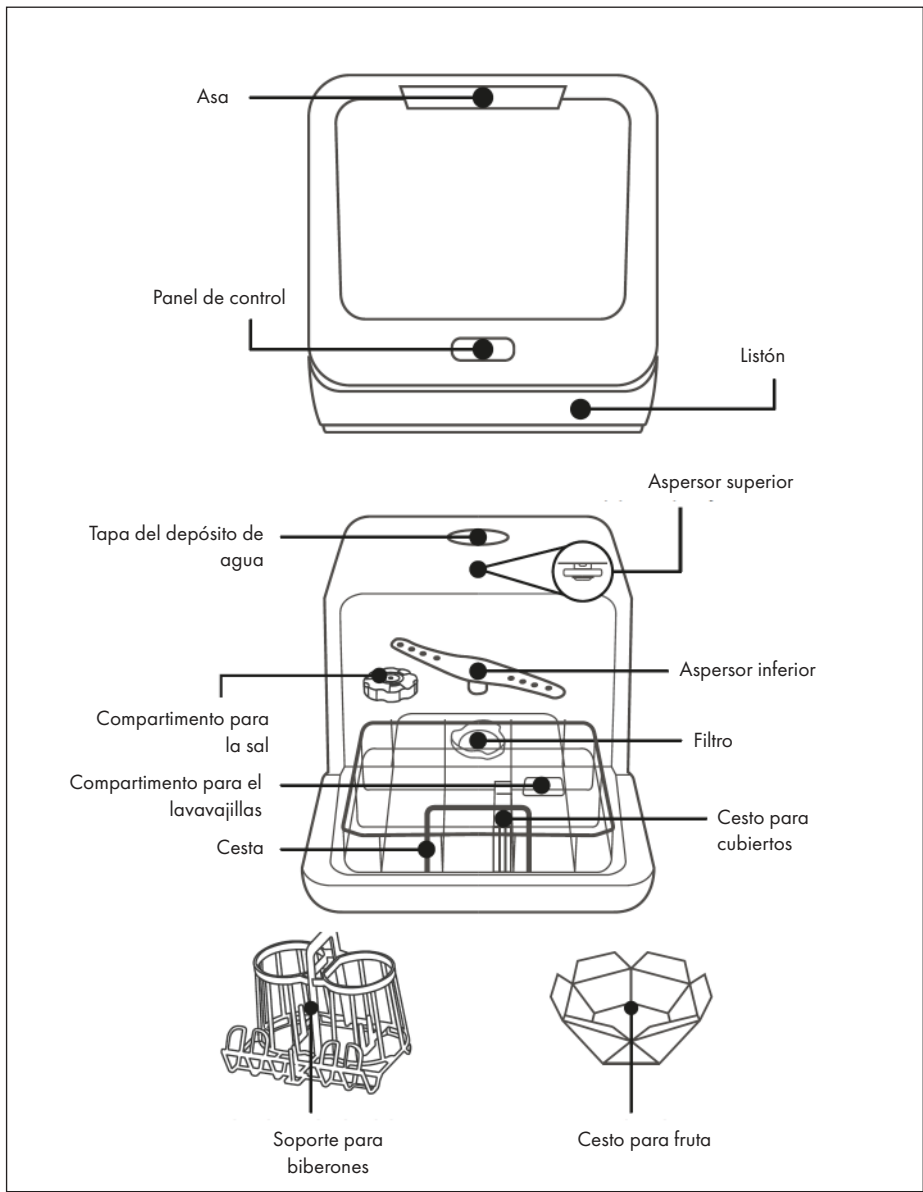

Cierre la puerta, seleccione un programa y el aparato se pone en marcha.

DESCRIPCIÓN DEL APARATO

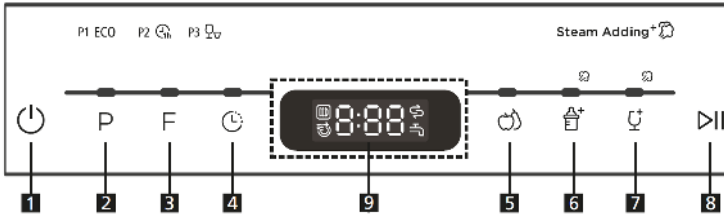

PANEL DE CONTROL Y FUNCIONES DE LOS BOTONES



1	Potencia	Encender y apagar el aparato.
2	Programa	Pulse varias veces el botón para seleccionar uno de los programas siguientes: P1 (Eco), P2 (Hora), P3 (Rápido).
3	Función	 Secado limitado: Evita olores, humedad y formación de moho  Secado extra
4	Inicio programado	Puede programar el inicio para que el lavavajillas se ponga en marcha con una posición de 0-24 horas.
5	Lavar fruta	Agua caliente: Apto para lavar fruta de gran tamaño, como manzanas o peras. Agua fría: Apto para frutas de pequeño tamaño, como fresas.
6	Biberones	Apto par enjuagar biberones.
7	Añadir vapor +	Si el indicador de la sal no se ilumina, se añadirá vapor durante el ciclo de lavado. La función no se puede utilizar con el programa de lavado de fruta.
8	Inicio/Pausa	Pulse este botón para iniciar el lavavajillas o detenerlo. El indicador luminoso parpadea al arrancar.
9	Display	Muestra el tiempo y las funciones.

RELLENAR SAL DE LAVADO

Utilice solamente sal de lavado apta para lavavajillas. El compartimento de la sal se encuentra bajo el cesto inferior y debe llenarse del siguiente modo:

- Cualquier otro tipo de sal que no se haya diseñado para lavavajillas, especialmente la sal de mesa, dañará el recipiente. En caso de daños provocados por el uso de un tipo de sal inadecuada, la garantía se cancelará y el fabricante no se responsabilizará de los daños resultantes.
- Llene el aparato con sal de lavado antes de comenzar un ciclo. Así se evitarán los grumos de sal que se generan durante un periodo de tiempo indeterminado en el fondo de la máquina, lo que puede provocar corrosión.

Cómo rellenar la sal de lavado

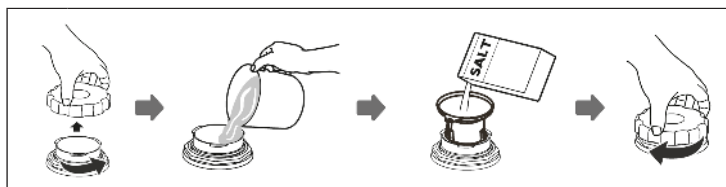

A	Retire el cesto y desenrosque la tapa del compartimento para la sal.
B	Añada un litro de agua en el recipiente antes del primer lavado.
C	Encaje el extremo del embudo (incluido en el envío) en el orificio y rellénelo con aprox. 130 g de sal. Es normal que salga un poco de agua del compartimento para la sal.
D	Vuelva a enroscar la tapa en el sentido de las agujas del reloj tras el relleno.
E	Normalmente desaparece el indicador que avisa de la sal a los 2-6 días después de rellenar el compartimento.
F	Inmediatamente después de rellenar la sal en el compartimento, debe iniciarse el programa de lavado (p. ej. el programa rápido). De lo contrario, el sistema de filtrado, la bomba y otros componentes importantes del aparato podrían verse dañados por el agua salada.

Indicaciones importantes

- El compartimento para la sal solo debe llenarse cuando se ilumine el indicador correspondiente en el panel de control. En función de cómo se disuelve la sal, el indicador se iluminará todavía aunque el compartimento esté lleno. Si no hay indicador de sal en el panel de control (en algunos modelos), puede juzgar, en función de los ciclos del lavavajillas, cuándo es necesario añadir más sal.
- Si ha esparcido un poco de sal, inicie el programa rápido para retirar la sal sobrante.

Cómo ajustar la cantidad de sal

Paso 1: Acceder al menú de la sal

Cierre la puerta en 60 segundos tras encenderlo, pulse el botón Start/Pause y mantenga el botón pulsado durante 5 segundos.

Paso 2: Ajustar sal según dureza del agua

Pulse el botón Start/Pause para seleccionar el ajuste correcto en función de la dureza del agua de su zona. H1 > H2 > H3 > H4 > H5 > H6.

Paso 3: Abandonar el menú de la sal

Si no realiza ningún ajuste en 5 segundos, el aparato abandona automáticamente los ajustes y pasa a modo standby.

Dureza del agua y cantidad de sal para lavavajillas

Dureza del agua		Configuración de dureza del agua	Display digital	Nota
°dH ¹	mmol/l ²			
0-5	0-0.9	1	H1	(1) grado de dureza del agua en Alemania (2) Milimol, grado de dureza del agua internacional (*) Predeterminado en el primer inicio
6-11	1.0-2.0	2	H2	
12-17	2.1-3.0	3*	H3	
18-22	3.1-4.0	4	H4	
23-34	4.1-6.1	5	H5	
35-55	6.2-8.0	6	H6	

CARGAR CESTO

- Le recomendamos utilizar solo aquella vajilla apta para su uso en lavavajillas.
- Utilice solamente lavavajillas neutro.
- Para la vajilla sensible al calor, le recomendamos un programa a temperatura baja.
- Para evitar daños, retire del lavavajillas los vasos y los cubiertos inmediatamente tras finalizar el programa.

Vajilla y cubiertos no adecuados	Vajilla y cubiertos relativamente adecuados
<ul style="list-style-type: none"> • Cubiertos con mangos de madera, marfil o perlas. • Vajilla de plástico no resistente al calor • Cubiertos viejos con piezas pegadas que no sean resistentes al calor • Vajilla o cubiertos con recubrimiento • Objetos de zinc y cobre. • Cristal. • Objetos que no sean de acero inoxidable • Vajilla de madera • Vajilla y cubiertos de plástico 	<ul style="list-style-type: none"> • Distintos tipos de cristal que pueden empañarse con el tiempo • Elementos de plata y aluminio, pues con el tiempo pueden modificar su color • Vajillas esmaltadas, pues el esmalte desaparece cuanto más lo lave en el lavavajillas

Qué debe tener en cuenta al cargar el lavavajillas

Retire los restos de comida de mayor tamaño. Ponga a remojo los restos quemados en las sartenes. No es necesario que enjuague primero la vajilla. Coloque los objetos como se indica a continuación en el lavavajillas:

- Coloque las tazas, vasos, ollas y sartenes en el lavavajillas de tal manera que su parte interior esté orientada hacia abajo.
- Los objetos abombados deben colocarse rectos para que el agua pueda escurrirse.
- Cargue los objetos de tal manera en el aparato que no puedan caerse.
- Asegúrese de que los aspersores se muevan libremente y no estén obstruidos por la vajilla o por objetos salientes.
- No lave objetos pequeños en el lavavajillas, podrían caerse fácilmente del cesto.
- Asegúrese de que la vajilla y los cubiertos no queden sobrepuestos ni uno contra otro.
- Para evitar roturas de vasos, estos no deberán tocarse entre sí.
- Cargue los objetos de mayor tamaño y que sean más difíciles de limpiar en el cesto.
- Los objetos largos y afilados deben colocarse en el cesto de manera horizontal para evitar lesiones.
- Para obtener los mejores resultados, no cargue demasiado el lavavajillas

CARGA DE LOS CESTOS (EN 60436)

Cesta de cubiertos

Núm.	Denominación
1	Platos de postre de melamina
2	Platos de postre
3	Fuentes de postres
4	Platillo
5	Vasos
6	Tazas
7	Copas
8	Plato sopero

Cesto para cubiertos

Núm.	Denominación
1	Cuchillos
2	Cucharones
3	Tenedores
4	Cucharas
5	Cucharillas
6	Cucharas de postre
7	Cucharones
8	Cazos para salsa

Cómo utilizar el soporte para botellas

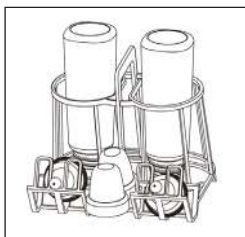

TIPOS DE DETERGENTES LAVAVAJILLAS

Detergente concentrado

A causa de su composición química, el detergente puede dividirse en dos clases:

- Los detergentes convencionales y alcalinos con componentes cáusticos
- Detergentes con menor alcalinidad con enzimas naturales

Detergente en pastillas





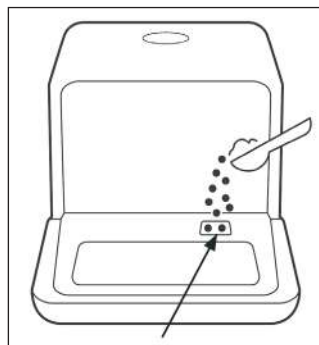

El detergente en pastillas de distintas marcas se disuelve con una rapidez diferente en la máquina. Por este motivo, es posible que la eficacia de limpieza no sea la mejor utilizando programas cortos. Por ello, utilice siempre programas largos cuando emplee detergente en pastillas para garantizar que estas se disuelvan completamente.

RELLENAR DETERGENTE LAVAVAJILLAS

Rellene el compartimento para el detergente siempre directamente antes de iniciar un programa y siga las instrucciones de la tabla de programas. Su lavavajillas necesita menos detergente y abrillantador que otras máquinas similares del mercado. Normalmente, basta con una cucharada de detergente para una carga normal de lavado. Si la vajilla presenta mucha suciedad, necesitará aumentar la dosis. Añada el detergente justo antes del inicio; de lo contrario, podría mojarse y su disolución sería deficiente.



PROGRAMAS DE LAVADO (EN 60436)

Programa	Descripción	Ciclo de lavado	Detergente Pre/Lavado	Tiempo (min)	Energía (kWh)	Agua (L)
ECO	Para limpiar vajilla con suciedad normal. Programa más eficiente en relación con el consumo de energía y agua.	Lavado (55 °C) Aclarado Aclarado (68 °C) Secado	10 g	160	0.425	5.0
*EN 50242						
	Programa para vajilla con poco grado de suciedad que no necesita un secado extra.	Lavado (50 °C) Aclarado Aclarado (65 °C) Secado	10 g	60	0.400	5.0
1 hora						
	Programa corto para vajilla con poco grado de suciedad.	Lavado (45 °C) Aclarado Aclarado (55 °C)	10 g	29	0.350	5.0
Rápido						
	Agua caliente: Apto para lavar fruta de gran tamaño, como manzanas o peras.	Lavado (36 °C) Aclarado	/	12	0.150	5.0
Lavar fruta						
	Agua fría: Apto para frutas de pequeño tamaño, como fresas.	Aclarado	/	6	0.010	5.0
Lavar fruta						
	Para enjuagar biberones.	Lavado (65 °C) Aclarado Aclarado (70 °C) Secado	10 g	115	0.500	5.0
Bebé						
	Para recipientes con poca suciedad, como vasos, cristal y porcelana fina (se generará vapor).	Lavado (50 °C) Aclarado Aclarado (65 °C) Secado	10 g	85	0.400	5.0
Cristal						

*EN 60436: Para ejecutar la prueba de conformidad con EN 60436 se ha empleado el programa ECO.

1. El programa ECO es adecuado para limpiar vajillas con suciedad normal. Es el programa más eficiente para este fin en términos de consumo combinado de energía y agua y se utiliza para comprobar el cumplimiento de la normativa de diseño eco de la UE.
 2. Este programa implica abrir manualmente la puerta y añadir 3 ml de enjuague dentro de un tiempo de cuenta atrás de 65-70 minutos. (El indicador de función parpadea rápidamente a una frecuencia de 5 Hz durante 5 minutos. El zumbador suena una vez cada 2 segundos y emite un zumbido continuo de 4 sonidos; Antes del cuarto zumbido del zumbador, abra y cierre la puerta, luego el zumbador se detendrá y el indicador de función (función) dejará de parpadear (volviendo al estado anterior al parpadeo); Después del cuarto zumbido del zumbador, abra y cierre la puerta dentro de los 5 minutos siguientes, y el indicador de función (función) dejará de parpadear (volviendo a su estado anterior al parpadeo).
- Cargar el lavavajillas doméstico hasta la capacidad especificada por el fabricante puede ahorrar energía y agua.
 - Una carga inadecuada puede tener estas consecuencias:
 - un peor resultado de limpieza
 - daños materiales por bloqueo de los brazos pulverizadores
 - El prelavado manual de la vajilla conlleva un mayor consumo de agua y energía, por lo que no se recomienda.
 - El lavado de la vajilla en un lavavajillas doméstico suele consumir menos energía y agua que el lavado a mano, siempre que el lavavajillas doméstico se utilice siguiendo las instrucciones del fabricante.
 - Los valores indicados para programas distintos de eco son meramente indicativos.

UTILIZACIÓN EN DETALLE

Iniciar el proceso de lavado

1. Extraiga el cesto.
2. Rellene un lavavajillas adecuado.
3. Conecte el enchufe a la toma de corriente.
4. Pulse el botón power para encender el aparato.
5. Conecte el conducto de desagüe al grifo y asegúrese de que el suministro de agua se encuentre a toda presión o añada el agua manualmente en el depósito.
6. Seleccione el programa deseado. Cuando seleccione un programa, se ilumina el indicador correspondiente.
7. Pulse el botón START/PAUSE para iniciar el lavavajillas.

Nota: Cuando pulsa el botón start/pause para pausar el lavado, el indicador del programa deja de parpadear. El lavavajillas emite una señal acústica cada minuto hasta que vuelva a pulsar el botón start/pause.

Cambio de programa

Un programa en marcha solo debe cambiarse inmediatamente después del inicio. De lo contrario, es posible que el detergente ya se haya disuelto y que el lavavajillas se haya cargado con agua. Si este fuera el caso, vuelva a rellenar detergente. Pulse el botón Start/Pause para pausar la máquina. Mantenga el botón pulsado con la puerta cerrada más de tres segundos para configurar el nuevo programa.

Indicadores del display

El display muestra el estado del aparato y el ciclo del siguiente modo:

Indicador	Estado
-:--	El aparato se encuentra en modo standby.
H:MM	El indicador no parpadea. Pausa
H:MM	El indicador parpadea. Ciclo de lavado en marcha
END	El ciclo ha finalizado.

Nota: Si abre la puerta mientras el aparato está en marcha, este se detiene automáticamente. Si vuelve a cerrar la puerta y pulse el botón Start/Pause, el aparato continuará funcionando transcurridos 10 segundos.

Añadir vajilla con posterioridad

La vajilla olvidada puede añadirse en cualquier momento antes de abrir el compartimento del lavavajillas. Si este es el caso, siga estas instrucciones:

1. Abra un poco la puerta para detener el aparato.
2. Cuando el aspersor deje de girar, puede abrir la puerta completamente.
3. Añada la vajilla olvidada.
4. Cierre la puerta.
5. Pulse el botón START/PAUSE para iniciar el lavavajillas.



Tras el final del programa

Tras el fin del programa, sonará un zumbido durante 8 segundos. Pulse el botón POWER para apagar el aparato. Cierre el suministro de agua y abra la puerta del lavavajillas. Espere unos minutos hasta descargar el aparato, pues la vajilla estará muy caliente tras el proceso de secado y puede romperse con facilidad. Vacíe primero el cesto inferior para que el agua del cesto superior no caiga abajo.

LIMPIEZA Y CUIDADO

Limpiar el filtro

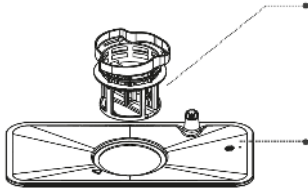
El sistema de filtrado retira la suciedad y los restos de comida y permite que el agua limpia fluya por el circuito para su limpieza. Para que el aparato pueda funcionar en óptimas condiciones, debe limpiar el filtro una vez a la semana. Le recomendamos retirar los restos de comida y suciedad de mayor tamaño tras cada ciclo de lavado y lavar el filtro con agua limpia.

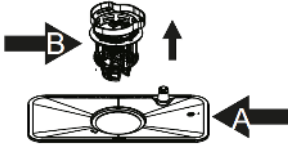
	<p>Filtro fino: Filtra la suciedad y los restos de comida y evita que regresen de nuevo a la vajilla durante el proceso de lavado.</p>
	<p>Gire completamente el filtro en el sentido contrario de las agujas del reloj para extraerlo.</p>
	<p>Retire el filtro (B) del filtro (A). Cuando haya limpiado el filtro, monte las piezas en el orden inverso.</p>

Nota: No golpee el filtro mientras lo limpia; de lo contrario, este podría doblarse y tener un efecto negativo en la eficiencia del lavavajillas.

Limpiar el lavavajillas

- Limpie el panel de control con un paño húmedo y a continuación pase un paño seco.
- Mantenga limpia la carcasa con una cera de pulir adecuada.
- No utilice productos abrasivos, esponjas abrasivas ni objetos punzantes para la limpieza.
- Limpie el borde de la puerta con un paño húmedo y caliente. Para evitar que el agua entre el mecanismo de cierre, no utilice sprays.

Proteja el aparato de los daños producidos por la escarcha

En invierno, siga estas recomendaciones para proteger la máquina de la escarcha. Tras cada ciclo de programa, realice estos pasos:

- 1 1 Desconecte el enchufe de la toma de corriente.
- 2 2 Cierre la toma de agua y retire la manguera de abastecimiento de la válvula de entrada.
- 3 3 Drene el agua del conducto de la válvula en un recipiente.
- 4 4 Monte de nuevo el conducto de suministro en la válvula de entrada.
- 5 5 Retire el filtro situado en el fondo del lavavajillas y absorba el agua sobrante con una esponja.

Limpieza de los aspersores

Los brazos aspersores pueden retirarse fácilmente para limpiar regularmente las boquillas y así evitar obstrucciones.

- 1 Agarre el centro del brazo aspersor, tire hacia arriba para quitarlo.
- 2 Lávelo con agua corriente y vuelva a colocarlo de nuevo. Asegúrese de que el movimiento de rotación no se ve obstruido de ningún modo.

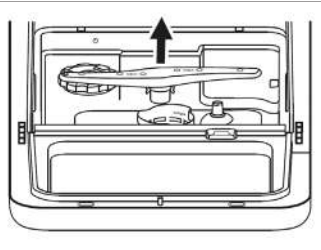

DETECCIÓN Y RESOLUCIÓN DE PROBLEMAS

Error	Posible causa	Solución
El lavavajillas no se pone en marcha.	El fusible se ha extraído o está averiado.	Sustituya el fusible o vuelva a activar el interruptor. Retire todos los aparatos que están conectados al mismo circuito eléctrico.
	No hay electricidad.	Asegúrese de que el aparato esté encendido y la puerta esté cerrada y que el cable de alimentación esté conectado correctamente a la toma de corriente.
	La puerta no está cerrada correctamente.	Al cerrarla, asegúrese de que el cierre queda encajado.
No se bombea agua al lavavajillas.	El tubo de abastecimiento está doblado.	Compruebe el conducto.
	El filtro está obstruido.	Compruebe el filtro.
	El desagüe está obstruido.	Compruebe el desagüe y límpielo si fuera necesario. Si todavía tiene problemas: Contacte con un servicio técnico.
Manchas de colores en la cavidad de lavado.	Detergente de color.	Utilice solamente detergentes incoloros.
Capa blanca en la superficie interior.	Minerales depositados provocados por agua dura.	Limpie el interior regularmente con un paño húmedo y un poco de lavavajillas. Utilice guantes de cocina y no emplee ningún otro lavavajillas.

Error	Posible causa	Solución
Espuma en la cavidad de lavado.	Detergente lavavajillas no adecuado.	Utilice solo detergente apto para lavavajillas. Si todavía hay espuma en la cavidad de lavado, abra la puerta y deje que la espuma se evapore. Añada un poco de agua fría a la cavidad de lavado y cierre la puerta. Ponga en marcha cualquier programa de lavado para retirar los restos.
	Abrillantador que rebosa.	Limpié inmediatamente el abrillantador que rebosa.
Manchas de óxido en los cubiertos.	Los cubiertos no son inoxidable.	Lave solo cubiertos inoxidable.
	No se ha iniciado un programa después de haber rellenado la sal.	Inicie el programa de lavado inmediatamente después del rellenado.
	La tapa del compartimento para la sal está suelta.	Asegúrese de que la tapa esté cerrada.
Sonidos de golpes en el interior.	El aspensor está golpeando contra un objeto del cesto.	Interrumpa el programa y coloque la vajilla de tal manera que el aspensor no se quede bloqueado.
Sonidos de tintineos en el interior.	La vajilla no está segura.	Interrumpa el programa y coloque la vajilla de tal manera que quede fija.
Sonidos de golpes en el conducto de agua.	Pueden estar ocasionados por un cruce de las tomas de agua.	No tiene ningún efecto en la eficiencia del lavavajillas. Si no está seguro, contacte con un experto.

Error	Posible causa	Solución
La vajilla no está limpia.	La vajilla no se ha cargado correctamente.	Tenga en cuenta las indicaciones para cargar el lavavajillas.
	El programa no era lo suficientemente fuerte.	Utilice el programa intensivo.
	Detergente lavavajillas insuficiente	Utilice más detergente u otra marca diferente.
	Los objetos bloquean los aspersores.	Coloque la vajilla en el aparato de tal manera que los aspersores no se vean bloqueados.
	El sistema de filtrado está sucio o mal colocado.	Limpie los filtros o colóquelos correctamente. Limpie los aspersores.
El cristal está empañado.	Combinación de agua blanda y demasiado detergente lavavajillas.	Utilice menos cantidad de lavavajillas en el programa más corto para lavar y limpiar los vasos.
Manchas negras o grises en la vajilla	Las piezas de aluminio han arañado la vajilla.	Utilice un producto abrasivo neutro.
Restos de lavavajillas en el compartimento.	La vajilla impide que se disuelva el detergente.	Cargue la vajilla con cuidado en el lavavajillas.
La vajilla no se seca.	Carga errónea	Tenga en cuenta las indicaciones para cargar el lavavajillas.
	La vajilla se ha extraído demasiado pronto.	Deje la vajilla durante 15 minutos en el lavavajillas tras su limpieza. Abra la puerta para se pueda evacuar el aire húmedo.
	Selección errónea de programa	En programas cortos la temperatura de lavado y secado es menor. Utilice un programa de mayor duración.
	Cubiertos con recubrimiento de poca calidad.	Este tipo de vajilla y cubiertos no son aptos para su lavado a máquina.

Código de error

Para algunos fallos, la pantalla muestra un código de error para advertirle. En estos casos, consulte a personal cualificado:



ADVERTENCIA

Peligro de descarga eléctrica u otros daños personales.

No repare este aparato por su cuenta. El lavavajillas sólo debe ser reparado por personal cualificado. La reparación debe ser realizada por un profesional.

Código	Significado	Posible causa
E1	Si el caudalímetro no puede detectar el agua definida después de 4 minutos o 60 segundos durante el paso de entrada de agua, el lavavajillas avisa de E1.	<ul style="list-style-type: none"> • Compruebe el suministro de agua • Comprobar la válvula de entrada • Compruebe el recibo • Comprobar el caudalímetro • Comprobar el presostato • Revisar el orden de los eventos • Compruebe la placa de circuito impreso
E3	No se ha alcanzado la temperatura.	Problema con la resistencia. Contacte con un servicio técnico cualificado.
E4	El agua rebosa.	Hay una fuga en algún sitio. Contacte con un servicio técnico cualificado.
Ed	Problema de comunicación.	Contacte con un servicio técnico cualificado.

En caso de reparación, póngase en contacto con un servicio de reparación cualificado de su zona.

Las piezas de repuesto del artículo están disponibles hasta el 31.12.2028.

FICHA TÉCNICA DEL PRODUCTO

Información según el Reglamento (UE) nº 2019/2017

Nombre o marca del fabricante: Klarstein				
Dirección del fabricante: Wallstraße 16, 10179 Berlín, Alemania.				
Número de artículo: 10047349, 10047350, 10047351				
Parámetros generales del producto:				
Parámetro	Valor	Parámetro	Valor	
Servicio estándar ^(a)	2	Dimensiones en cm	Alto	44
			Ancho	42
			Largo	44
EEI ^(a)	49,9	Energieeffizienz-klasse ^(a)	D	
Índice de eficacia de limpieza ^(a)	1,125	Trocknungsleistungs-Index ^(a)	0,865	
Consumo de energía en kWh [por ciclo], basándose en el programa Eco con llenado de agua fría. El consumo energético real depende del uso que le dé al aparato.	0,314	Consumo de agua en litros [por ciclo], basándose en el programa Eco. El consumo de agua real depende de cómo utilice el aparato y de la dureza del agua.	5,0	
Duración del programa ^(a) (h:min)	2:45	Tipo de construcción	Independiente	
Emisiones acústicas ^(a) (dB(A) re 1 pW)	58	Clase de emisiones acústicas ^(a)	D	
Apagado (W)	n.a.	Modo de espera (W)	0,49	
Inicio programado (W) (si corresponde)	1,00	Modo de espera enchufado (W) (si corresponde)	n.a.	

INDICACIONES SOBRE LA RETIRADA DEL APARATO



Si en su país existe una disposición legal relativa a la eliminación de aparatos eléctricos y electrónicos, este símbolo estampado en el producto o en el embalaje advierte que no debe eliminarse como residuo doméstico. En lugar de ello, debe depositarse en un punto de recogida de reciclaje de aparatos eléctricos y electrónicos. Una gestión adecuada de estos residuos previene consecuencias potencialmente negativas para el medio ambiente y la salud de las personas. Puede consultar más información sobre el reciclaje y la eliminación de este producto contactando con su administración local o con su servicio de recogida de residuos.

FABRICANTE

Chal-Tec GmbH, Mühlenstraße 25, 10243 Berlín, Alemania.
Contacto: info@electronic-star.de

Importador para Gran Bretaña:

Berlin Brands Group UK Limited
35 Ballards Lane
London, N3 1XW
United Kingdom

Chère cliente, cher client,

Toutes nos félicitations pour l'acquisition de ce nouvel appareil. Veuillez lire attentivement et respecter les instructions de ce mode d'emploi afin d'éviter d'éventuels dommages. Nous ne saurions être tenus pour responsables des dommages dus au non-respect des consignes et à la mauvaise utilisation de l'appareil. Scannez le QR-Code pour obtenir la dernière version du mode d'emploi et des informations supplémentaires concernant le produit :

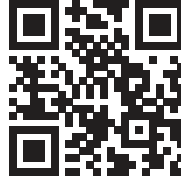

SOMMAIRE

Consignes de sécurité	78
Guide de démarrage rapide	80
Aperçu de l'appareil	82
Panneau de commande et fonctions des touches	83
Verser le sel régénérant	84
Chargement du panier	86
Chargement des paniers (EN 60436)	87
Types de produits de lavage	88
Verser le produit de lavage	88
Programmes de lavage (EN 60436)	89
Détail du fonctionnement	90
Nettoyage et entretien	92
Identification et résolution des problèmes	94
Fiche de données produit	98
Informations sur le recyclage	99
Fabricant et importateur (UK)	99

CONSIGNES DE SÉCURITÉ



MISE EN GARDE

Risque d'explosion ! dans certaines conditions, il peut se former un dégagement d'hydrogène dans un système fonctionnant avec de l'eau chaude qui n'aurait pas été utilisé depuis plus de deux semaines. L'HYDROGÈNE EST UN GAZ HAUTEMENT EXPLOSIF ! Si vous n'avez plus utilisé votre lave-vaisselle depuis longtemps, ouvrez tous les robinets d'eau chaude et faites couler l'eau pendant quelques minutes avant d'utiliser le lave-vaisselle. Cela permet au gaz d'hydrogène accumulé dans le système de s'échapper. Le gaz étant inflammable, évitez les flammes libres pendant ce temps et ne fumez pas.

- Ne pas tirer sur la porte. Ne vous asseyez pas ou ne vous tenez pas sur la porte ou le panier à vaisselle.
- Ne touchez pas l'élément chauffant du lave-vaisselle pendant ou peu après l'utilisation.
- Ne faites pas fonctionner le lave-vaisselle tant que la porte n'est pas bien fermée.
- Pendant le fonctionnement, soyez très prudent si vous ouvrez la porte, en faisant attention à ce que l'eau ne jaillisse pas sur vous.
- Ne posez rien de lourd sur la porte ouverte, car cela pourrait faire basculer la machine vers l'avant.
- Assurez-vous que les objets en plastique n'entrent pas en contact avec l'élément chauffant pendant le fonctionnement.
- Assurez-vous que le réservoir de détergent est vide après le cycle de lavage.
- Ne lavez que les pièces en plastique compatibles avec le lave-vaisselle et portant le marquage correspondant.
- Utilisez uniquement du liquide vaisselle et un produit de rinçage adapté aux lave-vaisselle. N'utilisez pas de savon, de lessive pour machine ou à main.
- L'alimentation électrique du bâtiment doit comprendre un interrupteur principal avec des contacts espacés d'au moins 3 mm entre les pôles individuels pour permettre la déconnexion du circuit en cas de défaillance.
- Tenez les enfants à l'écart du produit de lavage et de l'agent de rinçage, et veillez à ne pas renverser de détergent par la porte ouverte.
- Assurez-vous que les enfants ne jouent pas avec l'appareil.
- Les enfants, les personnes psychiquement et physiquement handicapées ne doivent utiliser l'appareil que si une personne chargée de les surveiller leur a bien expliqué les fonctions et les précautions de sécurité.

- Ne laissez pas la porte ouverte en permanence, afin que personne ne trébuche contre elle.
- Si le câble d'alimentation est endommagé, il doit être remplacé par le fabricant ou un spécialiste.
- Veuillez recycler le matériel d'emballage dans les règles.
- Lors de l'installation, assurez-vous que le câble d'alimentation n'est ni plié ni écrasé.
- Ne jouez pas avec les commandes.
- Lors du branchement de la machine, utilisez des tuyaux neufs et recyclez les anciens.
- Assurez-vous qu'aucun tapis ne bloque les ouvertures en bas.
- N'utilisez le lave-vaisselle que dans le but pour lequel il a été conçu.
- Utilisez le lave-vaisselle uniquement à l'intérieur.
- Le lave-vaisselle n'est pas destiné à un usage commercial, mais seulement pour un usage domestique et dans les environnements similaires.



ATTENTION

Risque de blessure ! lorsque vous chargez la machine, veuillez particulièrement à y placer les objets coupants de façon à ne pas endommager le joint de porte. Les couteaux tranchants doivent être installés avec le manche vers le haut dans le panier à couverts. Les couteaux et les autres objets pointus doivent être placés dans le panier à couverts avec la pointe vers le bas ou bien horizontalement.



MISE EN GARDE

Risque d'étouffement ! Les enfants risquent de se blesser avec les matériaux d'emballage et les vieux appareils. Lors de la mise au rebut d'un ancien appareil, assurez-vous de couper le câble d'alimentation et de rendre le verrou de la porte inutilisable.

GUIDE DE DÉMARRAGE RAPIDE

(1) Mise en place de l'évacuation d'eau

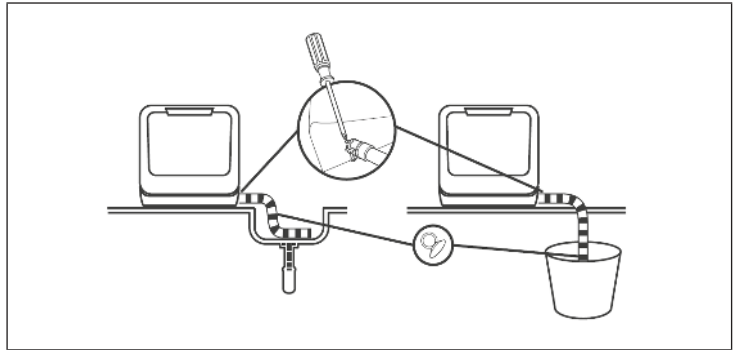

Insérez l'extrémité du tuyau de vidange dans un évier ou un seau. Fixez le tuyau de vidange avec des ventouses.

(2) Mise en place de l'alimentation en eau

Vous pouvez remplir l'appareil d'eau de 2 façons différentes :

- Branchement permanent sur le robinet (1)
- Remplissage manuel par le bouchon sur le haut de l'appareil (2)

Comment savoir s'il y a assez d'eau dans le réservoir :

Avant le démarrage : Lorsque le réservoir est rempli d'eau, l'appareil émet plusieurs bips.

Après le démarrage : S'il n'y a pas assez d'eau dans le réservoir, l'icône suivante apparaît

Dès qu'il se trouve assez d'eau dans le réservoir, le symbole s'éteint et l'appareil émet plusieurs bips.

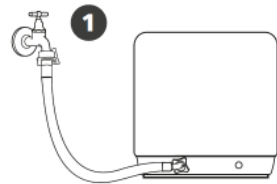

or

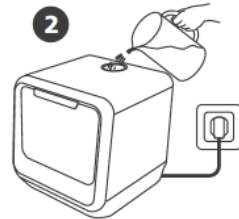

(3) Chargement de l'appareil

Retirez les plus gros restes de nourriture de la vaisselle.

Ouvrez la porte, mettez la vaisselle dans le panier et ajoutez du produit de vaisselle.

Remarque : Remplissez l'appareil en fonction de la taille et à partir des deux côtés vers le centre. Tous les couverts doivent être inclinés pour améliorer les performances de nettoyage. Le bras peut être bloqué par un mauvais positionnement des couverts, empêchant alors la vaisselle d'être nettoyée correctement.

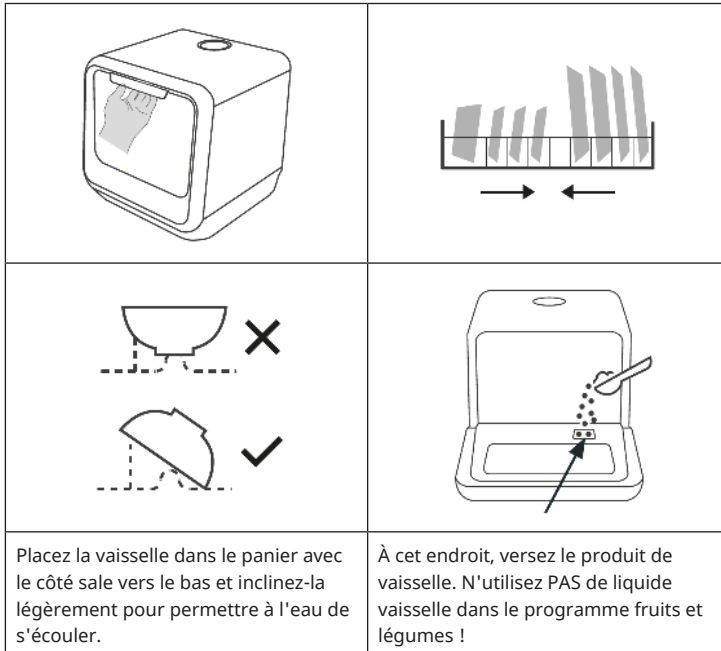

(4) Démarrer l'appareil

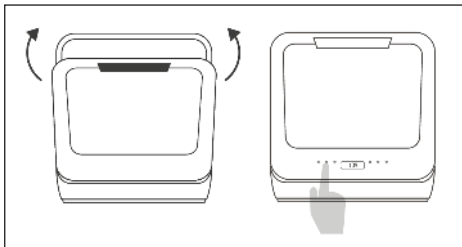

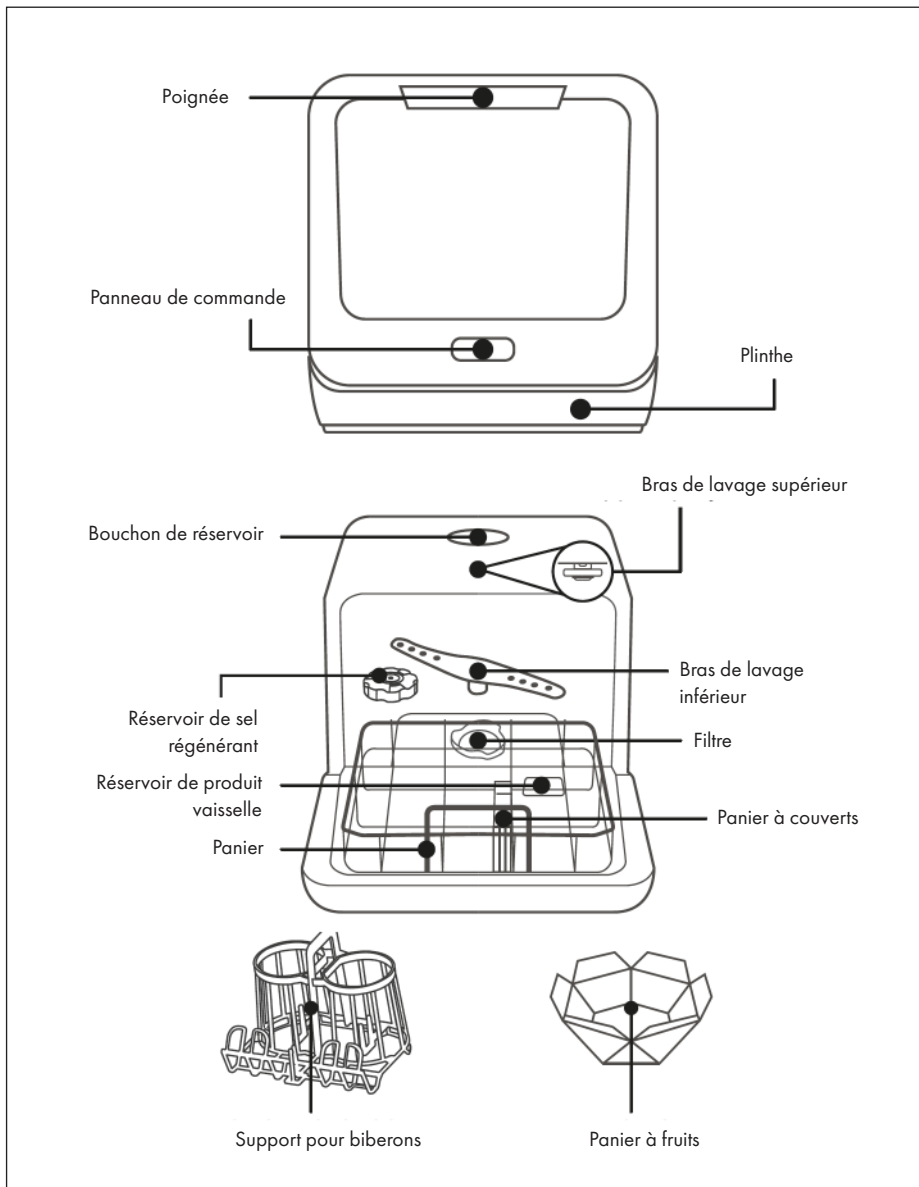

Fermez la porte, sélectionnez un programme et démarrez l'appareil.

APERÇU DE L'APPAREIL

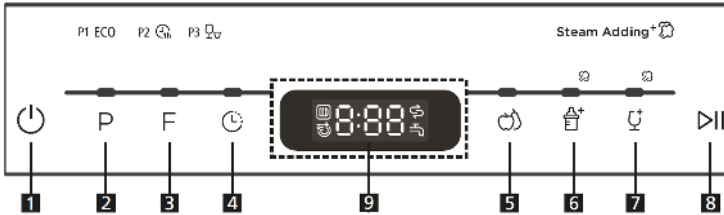

PANNEAU DE COMMANDE ET FONCTIONS DES TOUCHES



1	Alimentation	Allumer et éteindre l'appareil.
2	Programme	Appuyez plusieurs fois pour sélectionner l'un des programmes suivants: P1 (Eco), P2 (heure), P3 (Rapide).
3	Fonction	<div style="display: flex; align-items: flex-start;"> <div style="margin-right: 10px;">   </div> <div> <p>Sec et prêt à ranger : évite les odeurs, l'humidité et les moisissures</p> <p>Extra sec</p> </div> </div>
4	Démarrage différé	Vous pouvez programmer un démarrage différé de 0 à 24 heures.
5	Nettoyage des fruits	<p>Eau chaude : convient pour le lavage de fruits de grande surface comme par exemple les pommes ou les poires.</p> <p>Eau froide : convient pour les fruits d'une plus petite surface come les fraises par exemple.</p>
6	Biberons	Convient pour le lavage des biberons.
7	Ajouter de la vapeur +	Si le voyant de sel est éteint, de la vapeur sera ajoutée pendant le cycle de lavage. La fonction ne peut pas être utilisée avec le programme de lavage des fruits.
8	Démarrage/ Pause	Apuyez sur cette touche pour démarerr le lave-vaisselle ou le mettre en pause. Le témoin lumineux clignote au démarrage.
9	Écran	Indique l'heure et les fonctions.

VERSER LE SEL RÉGÉNÉRANT

N'utilisez uniquement du sel régénérant pour lave-vaisselle. Le réservoir de sel est sous le panier et doit être rempli comme suit :

- Tout autre type de sel qui ne serait pas spécialement conçu pour le lave-vaisselle, en particulier le sel de table, endommagera le réservoir. Les dommages causés par l'utilisation de sel inadéquat font perdre la garantie, et le fabricant n'est pas responsable des dommages causés.
- Remplissez l'appareil avec du sel régénérant avant de commencer un cycle. Cela évite que des grains de sel restent au fond de la machine pendant une période indéfinie, ce qui peut provoquer de la corrosion.

Voici comment verser du sel régénérant

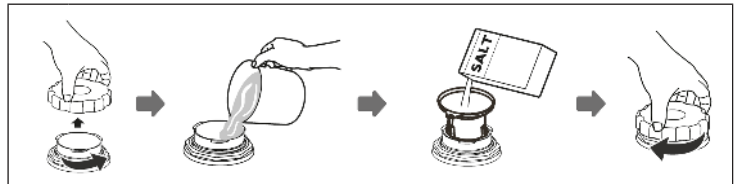

A	Retirez le panier et dévissez le bouchon du réservoir de sel régénérant.
B	Avant le premier lavage, versez 1 litre d'eau dans le réservoir de sel.
C	Insérez l'extrémité de l'entonnoir (fourni) dans le trou et remplissez avec environ 130 g de sel. Il est normal qu'une petite quantité d'eau s'échappe du réservoir de sel.
D	Après avoir rempli votre réservoir, revissez le bouchon en sens horaire.
E	En règle générale, le voyant de sel s'éteint dans les 2 à 6 jours après avoir rempli le réservoir de sel.
F	Immédiatement après avoir versé le sel dans le réservoir, vous devez démarrer un programme de lavage (par exemple, le programme rapide). Sinon, le système de filtration, la pompe ou d'autres parties importantes de la machine peuvent être endommagées par l'eau salée.

Consignes importantes

- Le réservoir de sel ne doit être rempli que lorsque le témoin d'alarme du panneau de commande s'allume. En fonction de la dissolution du sel, le voyant de sel reste allumé lorsque le réservoir de sel est rempli. S'il n'y a pas de voyant de sel sur le panneau de commande (sur certains modèles), vous pouvez utiliser les cycles que le lave-vaisselle a suivis pour déterminer quand faire le plein de sel.
- Si vous avez renversé un peu de sel, démarrez le programme rapide pour éliminer le sel en excédent.

Voici comment ajuster précisément la quantité de sel

Étape 1: Appeler les réglages de sel de rinçage

Fermez la porte dans les 60 secondes suivant la mise sous tension, maintenez le bouton Départ/Pause pendant 5 secondes.

Étape 2: Réglage de la quantité de sel en fonction de la dureté de l'eau

Appuyez sur le bouton Départ/Pause pour sélectionner le bon réglage en fonction de la dureté de l'eau : H1 > H2 > H3 > H4 > H5 > H.

Étape 3: quitter le réglage de la quantité de sel

Si vous ne faites aucun autre réglage pendant 5 secondes, l'appareil quitte automatiquement les réglages et passe en mode veille.

Dureté de l'eau et quantité de sel régénérant

Dureté de l'eau		Réglage de l'adoucisseur d'eau	Affichage numérique	Remarques
°dH ¹	mmol/l ²			
0-5	0-0.9	1	H1	(1) Degré de dureté de l'eau allemand (2) Millimol, Degré de dureté de l'eau international (*) Préréglage au premier démarrage
6-11	1.0-2.0	2	H2	
12-17	2.1-3.0	3*	H3	
18-22	3.1-4.0	4	H4	
23-34	4.1-6.1	5	H5	
35-55	6.2-8.0	6	H6	

CHARGEMENT DU PANIER

- Nous vous conseillons d'utiliser uniquement des plats compatibles avec le lave-vaisselle.
- Utilisez uniquement des produits vaisselle doux.
- Pour les plats sensibles à la chaleur, nous recommandons un programme avec une température plus basse.
- Pour éviter de les endommager, ne retirez pas les verres et les couverts du lave-vaisselle immédiatement après la fin du programme.

Vaisselle et couverts non adaptés	Vaisselle et couverts adaptés sous certaines conditions
<ul style="list-style-type: none"> • Couverts avec manches en bois, en corne ou en nacre • Plats en plastique non résistants à la chaleur • Couverts anciens avec des parties collées qui ne résistent pas à la chaleur. • Couverts ou vaisselle gainés. • Objets en étain et en cuivre. • Verre de cristal • Objets en acier non inoxydable • Plats en bois • Plats et ustensiles en plastique 	<ul style="list-style-type: none"> • Certaines sortes de verres, car ils peuvent devenir opaques au fil du temps. • Pièces en argent et en aluminium, car elles peuvent changer de couleur avec le temps. • Vaisselle laquée, car la laque disparaît au fur et à mesure que vous la lavez.

Ce que vous devez considérer lors du chargement

Retirez les plus gros restes d'aliments. Trempez les restes brûlés des poêles au préalable. Il n'est pas nécessaire de pré-rincer parfaitement la vaisselle. Placez les objets comme suit dans le lave-vaisselle :

- Mettez les tasses, les verres, les casseroles et les poêles dans le lave-vaisselle, l'intérieur tourné vers le bas.
- Les objets creux doivent être retournés afin que l'eau puisse s'écouler.
- Chargez les articles dans l'appareil afin qu'ils ne puissent pas tomber.
- Assurez-vous que les bras de lavage tournent librement et qu'ils ne sont pas bloqués par la vaisselle ou des objets en saillie.
- Ne pas laver les petites pièces dans le lave-vaisselle car elles pourraient facilement tomber du panier.
- Assurez-vous que la vaisselle et les couverts ne se chevauchent pas ou ne se recouvrent pas.
- Les verres ne doivent pas se toucher pour éviter la rupture du verre.
- Chargez les gros objets difficiles à nettoyer dans le panier.
- Les objets longs et pointus doivent être placés horizontalement dans le panier pour éviter les blessures.
- Pour de meilleurs résultats, ne surchargez pas le lave-vaisselle.

CHARGEMENT DES PANIERS (EN 60436)

Panier à vaisselle

	N°	Description
	1	Assiette à dessert en mélamine
	2	Assiette à dessert
	3	Bol à dessert
	4	Sous tasse
	5	Mug
	6	Tasse
	7	Verres
8	Assiette creuse	

Panier à couverts

	N°	Description
	1	Couteau
	2	Cuillère de service
	3	Fourchette
	4	Cuillère à soupe
	5	Cuillère à café
	6	Cuillère à dessert
	7	Cuillère de service
8	Louche à sauce	

Comment utiliser le porte-bouetille

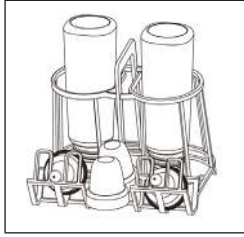

TYPES DE PRODUITS DE LAVAGE

Produits concentrés

En raison de leur composition chimique, on peut ranger les produits de lavage en deux catégories :

- Produits conventionnels alcalins avec des composants corrosifs
- Produits faiblement alcalins avec des enzymes naturels

Pastilles de lavage





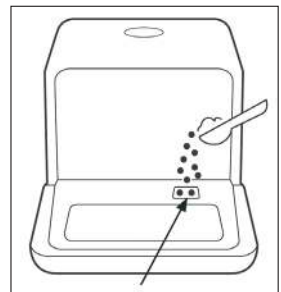

Les pastilles de lavage de différentes marques fondent à des vitesses différentes dans la machine. Pour cette raison elles ne peuvent souvent pas développer leur puissance de lavage totale avec les programmes courts. De ce fait, choisissez toujours des programmes longs lorsque vous utilisez de pastilles de lavage pour vous assurer que la pastille fonde sans laisser de reste.

VERSER LE PRODUIT DE LAVAGE

Remplissez le réservoir de produit de lavage juste avant de démarrer un programme et suivez les indications du tableau de programmes. Votre lave-vaisselle a besoin de moins de produit de lavage et de rinçage que les appareils courants. En principe, une cuillère à soupe de produit de lavage suffit pour une charge normale de la machine. La vaisselle plus sale nécessite plus de produit de lavage. Versez le produit de lavage dans le réservoir juste avant de démarrer un programme, sinon il pourrait prendre l'humidité et moins bien se dissoudre.



PROGRAMMES DE LAVAGE (EN 60436)

Programme	Description	Cycle de lavage	Produit vaisselle pré-lavage/ lavage	Durée (min)	Énergie (kWh)	Eau (L)
ECO	Pour nettoyer la vaisselle normalement sale. Programme le plus efficace en termes de consommation d'énergie et d'eau.	Lavage (55°C) Rinçage Rinçage (68°C) Séchage	10 g	160	0.425	5.0
*EN 60436						
	Pour la vaisselle peu sale qui ne nécessite pas de séchage spécial.	Lavage (50°C) Rinçage Rinçage (65°C) Séchage	10 g	60	0.400	5.0
1 heure						
	Lavage plus court pour la vaisselle peu sale.	Lavage (45°C) Rinçage Rinçage (55°C)	10 g	29	0.350	5.0
Rapide						
	Eau chaude : pour laver les fruits avec une plus grande surface, par ex. pomme, poire.	Lavage (36°C) Rinçage	/	12	0.150	5.0
Lavage des fruits						
	Eau froide : pour les petits fruits tels que les fraises.	Rinçage	/	6	0.010	5.0
Lavage des fruits						
	Pour rincer les biberons.	Lavage (65°C) Rinçage Rinçage (70°C) Séchage	10 g	115	0.500	5.0
Biberon						
	Pour les récipients peu sales tels que les verres, le verre en cristal et la porcelaine fine (de la vapeur est ajoutée).	Lavage (50°C) Rinçage Rinçage (65°C) Séchage	10 g	85	0.400	5.0
Verre						
*EN 60436: Conformément à la norme EN 60436, le programme ECO a été utilisé pour l'essai de fonctionnement.						

1. Le programme ECO convient au nettoyage de la vaisselle normalement sale. Il s'agit du programme le plus efficace à cet effet en termes de consommation combinée d'énergie et d'eau et il est utilisé pour vérifier la conformité aux réglementations européennes en matière d'écoconception.
 2. Ce programme implique d'ouvrir manuellement la porte et d'ajouter 3 ml de rinçage dans un délai de compte à rebours de 65 à 70 minutes. (L'indicateur de fonction clignote rapidement à une fréquence de 5 Hz pendant 5 minutes. La sonnerie émet un bip toutes les 2 secondes et un bip continu de 4 sons ; Avant le quatrième bip de la sonnerie, ouvrez et fermez la porte, puis la sonnerie s'arrêtera, et l'indicateur de fonction (fonction) cessera de clignoter (revenant à l'état précédent le clignotement) ; Après le quatrième bip de la sonnerie, ouvrez et fermez la porte dans les 5 minutes, et l'indicateur de fonction (fonction) cessera de clignoter (revenant à son état précédent le clignotement).
- En chargeant le lave-vaisselle domestique jusqu'à la capacité spécifiée par le fabricant, vous pouvez économiser de l'énergie et de l'eau.
 - Un chargement incorrect peut avoir les conséquences suivantes :
 - - un résultat de nettoyage moins bon
 - - dommages matériels dus au blocage des bras d'aspersion
 - Le pré lavage à la main de la vaisselle entraîne une augmentation de la consommation d'eau et d'énergie et n'est pas recommandé.
 - Le lavage de la vaisselle dans un lave-vaisselle domestique consomme généralement moins d'énergie et d'eau que la vaisselle à la main lorsque le lave-vaisselle domestique est utilisé conformément aux instructions.
 - Les valeurs données pour les programmes autres que le mode éco ne sont que des lignes directrices.

DÉTAIL DU FONCTIONNEMENT

Démarrage du processus de lavage

1. Retirez le panier.
2. Versez un produit de lavage adapté.
3. Branchez la fiche dans la prise.
4. Appuyez sur le bouton POWER pour alumer l'appareil.
5. Branchez le tuyau d'arrivée au robinet et assurez-vous que l'alimentation en eau est à pleine pression OU ajoutez manuellement l'eau dans le réservoir.
6. Sélectionnez le programme souhaité. Lorsqu'un programme est sélectionné, l'indicateur correspondant s'allume.
7. Appuyez sur le bouton START / PAUSE pour démarrer le lave-vaisselle

Remarque : Si vous appuyez sur le bouton Start / Pause pour faire une pause pendant le lavage, le témoin de programme cesse de clignoter. Le lave-vaisselle émet une alarme sonore toutes les minutes jusqu'à ce que vous appuyiez à nouveau sur le bouton Start / Pause.

Changement de programme

Si vous devez changer de programme, vous devriez le faire dès que possible après le départ. Sinon, il se peut que le détergent soit déjà dissout et qu'il ait déjà été évacué de la machine avec l'eau. Si c'est le cas, remettez du détergent. Appuyez sur le bouton START / PAUSE pour arrêter la machine. Avec la porte fermée, maintenez le bouton enfoncé pendant plus de trois secondes pour définir le nouveau programme.

Affichages à l'écran

L'affichage indique l'état de l'appareil ou du cycle comme suit :

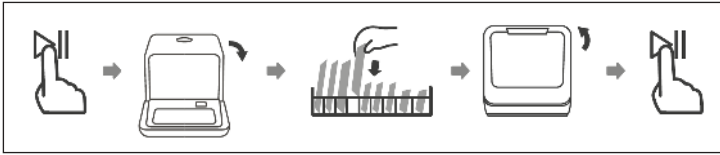

Affichage	Status
-:--	L'appareil se trouve en mode veille.
H:MM	L'affichage ne clignote pas: pause
H:MM	L'affichage clignote : processus de lavage en cours
END	Programme terminé.

Remarque : Si vous ouvrez la porte pendant que l'appareil fonctionne, la machine s'arrête automatiquement. Lorsque vous fermez à nouveau la porte et que vous appuyez sur le bouton Départ / Pause, l'appareil reprend le programme au bout de 10 secondes.

Rajouter de la vaisselle après-coup

Vous pouvez ajouter des plats oubliés à tout moment avant l'ouverture du distributeur de détergent. Si c'est le cas, suivez les instructions ci-dessous :

1. Ouvrez légèrement la porte pour arrêter l'appareil.
2. Lorsque les bras de lavage ne tournent plus, vous pouvez ouvrir la porte complètement.
3. Ajoutez la vaisselle oubliée.
4. Refermez la porte.
5. Appuyez sur le bouton START/PAUSE pour démarrer le lave-vaisselle.



Après la fin du programme

À la fin du programme, le buzzer retentit pendant 8 secondes. Appuyez sur le bouton POWER pour éteindre l'appareil. Fermez le robinet et ouvrez la porte du lave-vaisselle. Attendez quelques minutes avant de vider l'appareil car la vaisselle reste très chaude après le séchage et peut facilement se casser. Videz d'abord le panier inférieur pour éviter que l'eau ne coule du panier supérieur vers le bas.

NETTOTAGE ET ENTRETIEN

Nettoyage du système de filtration

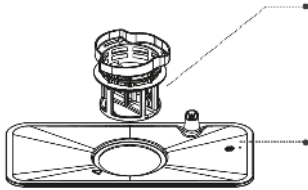
Le système de filtration enlève la saleté et les restes de nourriture, permettant à l'eau propre d'être remise en circulation pour le nettoyage. Pour que l'appareil fonctionne au mieux, nettoyez les filtres une fois par semaine. Nous recommandons d'enlever les plus gros restes de saleté et de nourriture après chaque lavage, puis de laver le filtre à l'eau propre.

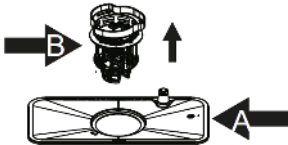
	<p>Filtre fin: Filtre la saleté et les restes et les empêche de revenir sur la vaisselle pendant le processus de lavage.</p>
	<p>Dévissez l'ensemble du filtre dans le sens antihoraire.</p>
	<p>Retirez le filtre (B) du filtre (A). Lorsque vous avez nettoyé les filtres, remplacez-les dans l'ordre inverse.</p>

Remarque : Ne pas tapoter les filtres lors du nettoyage, sinon vous risquez de les déformer et ce qui aurait un impact négatif sur les performances du lave-vaisselle.

Nettoyage du lave-vaisselle

- Nettoyez le panneau de commande avec un chiffon légèrement humide, puis séchez-le soigneusement.
- Entretenez le boîtier avec une cire à polir appropriée.
- N'utilisez pas d'objets pointus, de tampons à recurer ou de produits nettoyants agressifs pour le nettoyage.
- Nettoyez le bord de la porte avec un chiffon chaud et humide. Pour empêcher l'eau d'entrer dans le mécanisme de fermeture, n'utilisez pas de nettoyeurs en vaporisateur.

Retirer les corps étrangers

- Vérifiez les filtres et la cuve après chaque utilisation du lave-vaisselle. Les corps étrangers (par exemple verre brisé, particules de plastique, os ou cure-dents, etc.) réduisent les performances de nettoyage et peuvent endommager la pompe de vidange. Retirez le système de filtration comme décrit dans ce chapitre. Retirez les corps étrangers du joint de la porte.
- Attention ! Si vous ne parvenez pas à retirer les objets, contactez un centre de service agréé. Retirez le système de filtration comme décrit dans ce chapitre.

Comment protéger l'appareil des dommages causés par le gel

En hiver, prenez les précautions suivantes pour protéger la machine contre le gel. Effectuez les étapes suivantes après chaque exécution de programme :

- 1 Retirez la fiche de la prise.
- 2 Fermez l'alimentation en eau et retirez le tuyau d'arrivée de la vanne d'entrée.
- 3 Vidangez l'eau du tuyau et de la vanne dans un récipient.
- 4 Rattachez le tuyau d'arrivée à la vanne d'entrée.
- 5 Retirez le filtre du fond de la cuve et utilisez une éponge pour absorber l'excès d'eau.

Nettoyage des bras de lavage

Les bras d'aspersion peuvent être facilement retirés pour un nettoyage régulier des buses afin d'éviter qu'elles ne se bouchent.

- 1 Saisissez le centre du bras de lavage, tirez-le vers le haut pour l'enlever.
- 2 Lavez à l'eau courante et réinsérez avec précaution. Assurez-vous que leur rotation n'est obstruée en aucune façon.

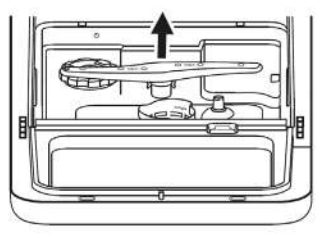

IDENTIFICATION ET RÉOLUTION DES PROBLÈMES

Problème	Cause possible	Solution
Le lave-vaisselle ne démarre pas.	Le fusible a sauté ou est hors service.	Remplacez le fusible ou rebranchez l'interrupteur. Supprimez tous les autres périphériques branchés sur le même circuit.
	Pas de courant.	Assurez-vous que l'appareil est sous tension, que la porte est bien fermée et que le câble d'alimentation est bien branché dans la prise.
	La porte est mal fermée.	Lors de la fermeture, assurez-vous que le verrou de la porte s'enclenche bien.
Il n'y a pas d'eau pompée hors du lave-vaisselle.	Le tuyau de vidange est plié.	Vérifiez le tuyau.
	Un filtre est bouché.	Vérifiez les filtres.
	L'évacuation est bouchée.	Vérifiez votre tuyau de vidange et nettoyez-le si nécessaire. Si vous avez encore des problèmes, contactez une entreprise spécialisée.
Taches colorées dans la cuve.	Produit de lavage coloré.	Utilisez un produit de lavage incolore.
Film blanc sur les surfaces internes.	Dépôts minéraux dus à la dureté de l'eau.	Nettoyez les surfaces intérieures avec un chiffon humide et un peu de produit pour lave-vaisselle. Utilisez des gants et n'utilisez aucun autre liquide vaisselle.

Problème	Cause possible	Solution
Mousse dans la cuve.	Produit de lavage non adapté.	N'utilisez que de la liquide vaisselle adaptée aux lave-vaisselle. S'il y a de la mousse dans la cuve, ouvrez la porte et laissez la mousse s'évaporer. Mettez un peu d'eau froide dans la cuve et refermez la porte. Exécutez un programme de lavage pour enlever les résidus.
	Liquide de rinçage débordant.	Nettoyer immédiatement le produit de rinçage qui a débordé.
Taches de rouille sur les couverts.	Les couverts ne sont pas en inox.	Lavez uniquement les couverts en inox.
	Aucun programme n'a été démarré après avoir ajouté du sel régénérant.	Après le remplissage, démarrez le programme ra-pide avec le lave-vaisselle vide.
	Le couvercle du réservoir de sel régénérant est desserré.	Vérifiez que le couvercle est bien fermé.
Bruits de cognements à l'intérieur.	Le bras de lavage frappe contre un objet dans le panier.	Interrompez le programme et mettez la vaisselle de façon à ce qu'elle ne gêne pas le bras de lavage.
Cliquetis à l'intérieur.	La vaisselle n'est pas bien sécurisée.	Interrompez le programme et mettez la vaisselle de façon sécurisée.
Bruits de cognements dans le tuyau d'eau.	Éventuellement causé par le croisement de conduites d'eau.	Aucune influence sur les performances du lave-vaisselle. Si vous avez un doute, contactez un professionnel.

Problème	Cause possible	Solution
La vaisselle n'e'st pas propre.	La vaisselle n'a pas été chargée correctement.	Suivez les conseils pour le chargement du lave-vaisselle.
	Le programme n'était pas assez puissant.	Utilisez un programme plus intensif.
	Trop peu de produit de lavage.	Utilisez plus de produit de lavage ou un autre produit pour lave-vaisselle.
	Des objets bloquent le bras de lavage.	Placez la vaisselle dans la machine de façon à ne pas bloquer les bras de lavage.
	Le système de filtration est sale ou mal installé.	Nettoyez le système de filtration ou installez -le correctement. Net-toyez les bras de la-vage.
Le verre est embué.	Combinaison d'eau douce et de trop de produit de lavage.	Utilisez moins de produit de lavage et lancez le programme le plus court pour laver les verres.
Traces noires ou rgises sur la vaisselle	Des éléments en alu-minium ont frotté contre la vaisselle.	Utilisez un produit de nettoyage doux.
Restes de produit de lavage dans le réser-voir.	La vaisselle empêche la dissolution du produit de lavage.	Chargez la vaisselle soigneusement dabs le lave-vaisselle.
La vaisselle ne sèche pas.	Mauvais chargement.	Suivez les conseils pour le chargement du lave-vaisselle.
	La vaisselle a été reti-rée trop tôt.	Après le nettoyage, laissez la vaisselle dans le lave-vaisselle pendant environ 15 minutes encore. Ouvrez ensuite la porte pour que l'air humide puisse s'échapper.

La vaisselle ne sèche pas.	Programme inadapté.	Dans les programmes courts, les températures de lavage et de séchage sont plus basses. Utilisez un programme plus long.
	Couverts avec revêtement de mauvaise qualité.	Ce type de vaisselle et de couverts n'est pas compatible avec le lave-vaisselle.

Codes erreurs

Pour certaines pannes, l'écran affiche un code d'erreur pour vous avertir. Dans ces cas-là, faites appel à un professionnel.



MISE EN GARDE

Risque de choc électrique ou d'autres blessures !

Ne réparez pas cet appareil vous-même. Le lave-vaisselle ne peut être réparé que par du personnel qualifié. Les réparations doivent être effectuées par un professionnel.

Code	Signification	Cause possible
E1	Si le débitmètre ne peut pas détecter l'eau définie après 4 minutes ou 60 secondes pendant l'étape d'entrée d'eau, le lave-vaisselle avertit de E1.	<ul style="list-style-type: none"> • Vérifier l'alimentation en eau • Vérifier la soupape d'entrée • Vérifier le reçu • Vérifier le débitmètre • Vérifier le pressostat • Réviser l'ordre des événements • Vérifier le circuit imprimé
E3	La température n'a pas été atteinte.	Problèmes de chauffage. Contactez un professionnel qualifié.
E4	Débordement d'eau.	Il y a une fuite quelque part. Contactez un professionnel qualifié.
Ed	Problème de communication.	Contactez un professionnel qualifié.

Si un code d'erreur ne s'efface pas, contactez un revendeur professionnel pour réparation.

En cas de réparation, veuillez vous adresser à un réparateur qualifié près de chez vous. Les pièces de rechange pour cet article sont disponibles jusqu'au 31.12.2028.

FICHE DE DONNÉES PRODUIT

Informations selon le règlement (UE) n ° 2019/2017

Nom ou marque du fabricant : Klarstein				
Adresse du fabricant: Wallstraße 16, 10179 Berlin, Allemagne.				
Numéro d'article : 10047349, 10047350, 10047351				
Paramètres généraux du produit :				
Paramètre	Valeur	Paramètre	Valeur	
Couverts standard ^(a)	2	Dimensions en cm	Hauteur	44
			Largeur	42
			Profondeur	44
CEE ^(a)	49,9	Classe d'efficacité énergétique ^(a)	D	
Indice de performance de nettoyage ^(a)	1,125	Indice de performance de séchage ^(a)	0,865	
Consommation d'énergie en kWh [par cycle], basé sur le programme éco avec remplissage d'eau froide. La consommation d'énergie réelle dépend de la façon dont l'appareil est utilisé.	0,314	Consommation d'eau en litres [par cycle], basée sur le programme éco. La consommation réelle d'eau dépend de l'utilisation de l'appareil et de la dureté de l'eau.	5,0	
Durée du programme ^(a) (h:min)	2:45	Type d'installation	Pose libre	
Niveau sonore ^(a) (dB(A) re 1 pW)	58	Classe d'émissions sonores ^(a)	D	
Éteint (W)	n.a.	Mode veille (W)	0,49	
Départ différé (W) (si disponible)	1,00	Service de disponibilité réseau (W) (le cas échéant)	n.a.	
Durée minimale de la garantie offerte par le fabricant : 24 mois				
Informations supplémentaires:				
Lien internet vers le site web du fournisseur où se trouvent les informations visées à l'annexe II, point 6, du règlement (UE) 2019/2022 de la Commission: www.klarstein.fr				

INFORMATIONS SUR LE RECYCLAGE



S'il existe une réglementation pour l'élimination ou le recyclage des appareils électriques et électroniques dans votre pays, ce symbole sur le produit ou sur l'emballage indique que cet appareil ne doit pas être jeté avec les ordures ménagères. Vous devez le déposer dans un point de collecte pour le recyclage des équipements électriques et électroniques. La mise au rebut conforme aux règles protège l'environnement et la santé de vos semblables des conséquences négatives. Pour plus d'informations sur le recyclage et l'élimination de ce produit, veuillez contacter votre autorité locale ou votre service de recyclage des déchets ménagers.

FABRICANT

Chal-Tec GmbH, Mühlenstraße 25, 10243 Berlin, Allemagne.
Contact : info@electronic-star.de

Importateur pour la Grande Bretagne :

Berlin Brands Group UK Limited
35 Ballards Lane
London, N3 1XW
United Kingdom

Gentile cliente,

La ringraziamo per aver acquistato il dispositivo. La preghiamo di leggere attentamente le seguenti istruzioni per l'uso e di seguirle per evitare possibili danni. Non ci assumiamo alcuna responsabilità per danni scaturiti da una mancata osservazione delle avvertenze di sicurezza e da un uso improprio del dispositivo. Scansionare il codice QR seguente, per accedere al manuale d'uso più attuale e per ricevere informazioni sul prodotto:



INDICE

Avvertenze di sicurezza	102
Guida rapida	104
Descrizione del prodotto	106
Pannello dei comandi e funzione dei tasti	107
Introdurre il sale	108
Caricare il cestello	110
Caricare i cestelli (EN 60436)	111
Tipi di detersivi	112
Versare il detersivo	112
Programmi di lavaggio (EN 60436)	113
Utilizzo in dettaglio	114
Pulizia e manutenzione	116
Ricerca e risoluzione dei problemi	118
Scheda dati del prodotto	122
Avviso di smaltimento	123
Produttore e importatore (UK)	123

AVVERTENZE DI SICUREZZA



AVVERTENZA

Pericolo di esplosione! In determinate condizioni, un sistema ad acqua calda, inutilizzato per più di due settimane, può produrre gas d'idrogeno. IL GAS D'IDROGENO É ALTAMENTE ESPLOSIVO! In caso di inutilizzo prolungato del sistema ad acqua calda, aprire tutti i rubinetti dell'acqua calda e lasciare scorrere l'acqua per qualche minuto prima di utilizzare la lavastoviglie. In questo modo il gas d'idrogeno accumulato fuoriesce. Dal momento che il gas è infiammabile, evitare l'uso di fiamme vive e non fumare.

- Non trascinare la lavastoviglie tramite lo sportello. Non sedersi sullo sportello e sul cestello.
- Non toccare l'elemento riscaldante della lavastoviglie durante o subito dopo l'uso.
- Mettere in funzione la lavastoviglie solo quando lo sportello è ben chiuso.
- Aprire lo sportello con molta cautela poiché vi è il rischio che l'acqua possa schizzare fuori.
- Non posizionare oggetti pesanti sullo sportello aperto in quanto il dispositivo potrebbe ribaltarsi in avanti.
- Le stoviglie in plastica non devono entrare in contatto con l'elemento riscaldante.
- Assicurarsi che al termine del lavaggio la vaschetta del detersivo sia vuota.
- Per quanto riguarda le stoviglie in plastica, controllare nelle indicazioni del produttore se sono lavabili in lavastoviglie.
- Utilizzare solo detersivi per lavastoviglie. Non utilizzare sapone, detersivi per biancheria o per lavare a mano.
- L'alimentazione elettrica deve disporre di un interruttore principale con una distanza dei contatti di almeno 3 mm in ciascun polo per consentire l'interruzione del circuito elettrico.
- Tenere il detersivo lontano dalla portata dei bambini e prestare attenzione che i bambini non tocchino il detersivo nella vaschetta.
- Prestare attenzione che i bambini non giochino con il dispositivo.
- I bambini, le persone con capacità fisiche e mentali ridotte possono utilizzare il dispositivo solo se un supervisore ha prima spiegato loro le funzioni e le avvertenze di sicurezza.
- I detersivi per lavastoviglie sono altamente alcalini. Se ingeriti, c'è il pericolo di avvelenamento. Evitare il contatto con la pelle e con gli occhi e tenere i bambini lontano dalla lavastoviglie quando lo sportello è aperto.

- Non lasciare lo sportello sempre aperto per evitare che qualcuno possa inciampare.
- Se il cavo di alimentazione è danneggiato, farlo sostituire dal produttore o da un tecnico competente.
- Smaltire correttamente il materiale di imballaggio.
- Durante l'installazione prestare attenzione a non piegare o schiacciare il cavo di alimentazione.
- Non giocare con le manopole.
- Per l'installazione della lavastoviglie utilizzare tubi nuovi e smaltire quelli vecchi.
- Non ostruire con tappeti le aperture di ventilazione poste sulla parte inferiore.
- Utilizzare la lavastoviglie solo per lo scopo previsto.
- Utilizzare la lavastoviglie solo in ambienti interni.
- La lavastoviglie non è per un uso commerciale bensì per un uso domestico e in ambienti simili.

**ATTENZIONE**

Pericolo di infortuni! Durante il caricamento della lavastoviglie, assicurarsi che i componenti taglienti siano posizionati in modo tale da non danneggiare la guarnizione dello sportello. I coltelli affilati devono essere inseriti nel cestello delle posate con il manico rivolto verso l'alto. I coltelli e gli altri oggetti appuntiti devono essere inseriti nel portaposate con la punta rivolta verso il basso o orizzontalmente.

**AVVERTENZA**

I bambini possono farsi male con il materiale di imballaggio e con i vecchi apparecchi. Assicurarsi prima dello smaltimento del vecchio apparecchio di aver tagliato il cavo di alimentazione e di aver reso inutilizzabile il blocco dello sportello.

GUIDA RAPIDA

(1) Installare lo scarico dell'acqua

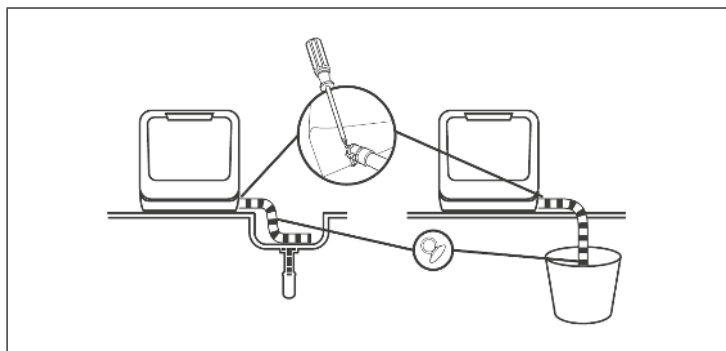

Inserire l'estremità del tubo di scarico in un lavandino o in un secchio. Fissare il tubo di drenaggio con delle ventose.

(2) Installare la fornitura dell'acqua

Ci sono 2 modalità per la fornitura di acqua:

- Collegamento fisso tramite il rubinetto (1)
- Riempimento manuale tramite il tappo posto sulla parte superiore del dispositivo (2)

Come riconoscere se c'è abbastanza acqua nel serbatoio:

Prima dell'avvio: se nel serbatoio c'è d'acqua a sufficienza, l'apparecchio emette diversi segnali acustici.

Dopo l'avvio: se nel serbatoio non c'è abbastanza acqua, appare il seguente simbolo 

Non appena l'acqua nel serbatoio è di nuovo sufficiente, il simbolo si spegne e l'apparecchio emette diversi segnali acustici.

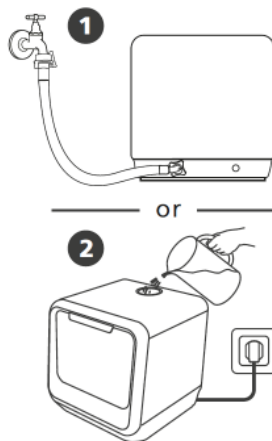

(3) Caricare la lavastoviglie

Rimuovere i residui di alimenti dai piatti.
 Aprire lo sportello, mettere le stoviglie nel cestello e aggiungere il detersivo.

Nota: caricare le stoviglie in base alle dimensioni e su entrambi i lati verso il centro. Le posate devono essere inclinate per un lavaggio ottimale. Se il braccio viene bloccato a causa di un posizionamento errato delle posate, le stoviglie non possono essere lavate correttamente.

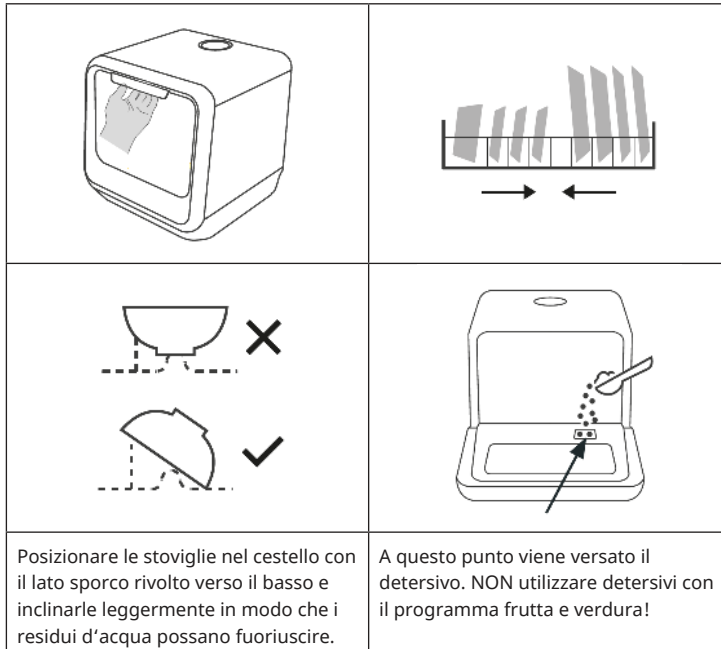

(4) Avviare il dispositivo

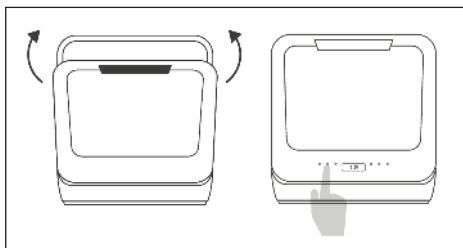

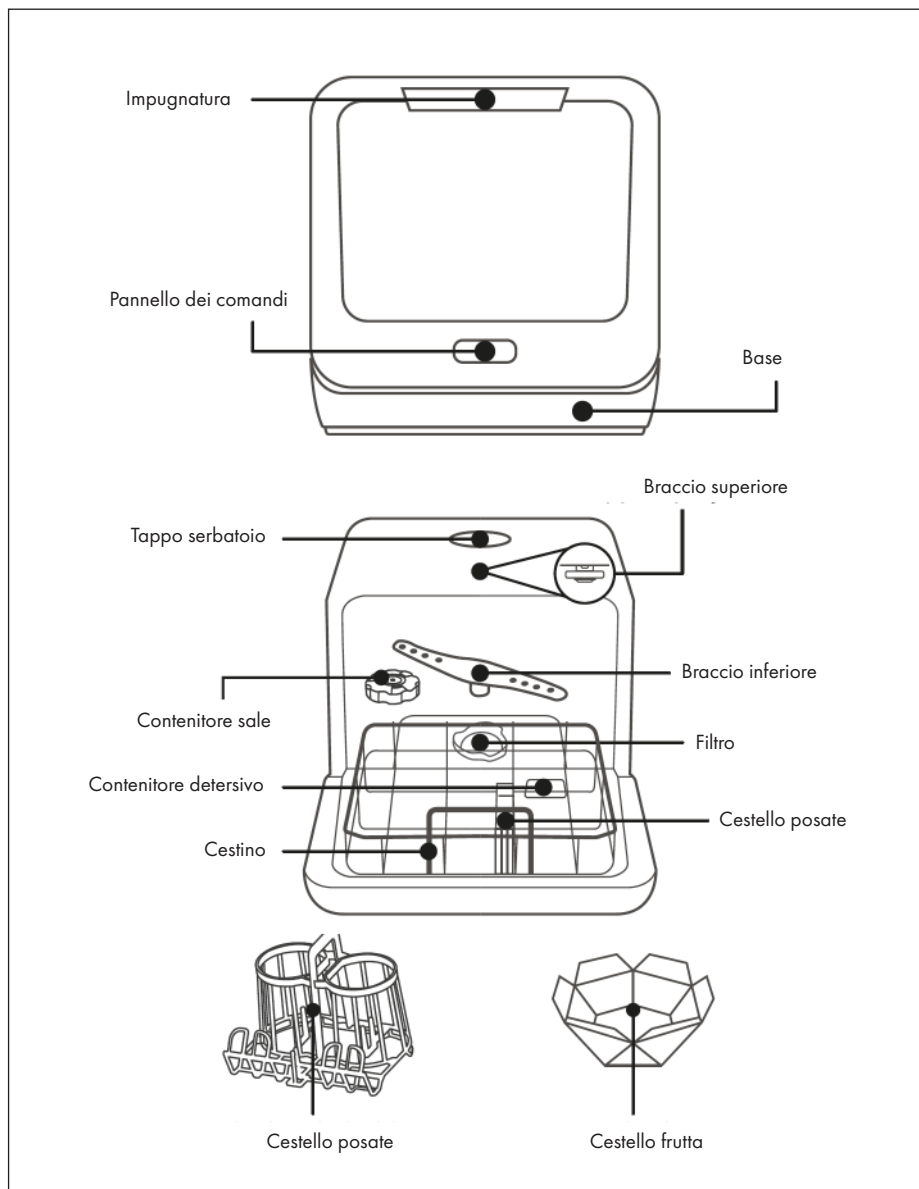

Chiudere lo sportello, selezionare un programma e avviare il dispositivo.

DESCRIZIONE DEL PRODOTTO

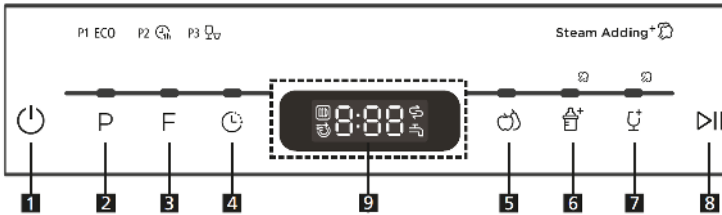

PANNELLO DEI COMANDI E FUNZIONE DEI TASTI



1	Power	Accendere e spegnere il dispositivo.
2	Programma	Premere ripetutamente il tasto per selezionare uno dei seguenti programmi: P1 (Eco), P2 (ora), P3 (veloce).
3	Funzione	 Asciugatura: evita la formazione odori, umidità e muffe.
		 Asciugatura extra
4	Avvio ritardato	La messa in funzione può essere programmata in modo che la lavastoviglie si avvii con un ritardo di 0-24 ore.
5	Lavaggio frutta	Acqua calda: adatta per il lavaggio di frutta di superficie maggiore, come mele e pere.
		Acqua fredda: Adatto per frutti di piccola superficie, come le fragole.
6	Biberon	Adatto per il lavaggio dei biberon.
7	Aggiungere vapore +	Se l'indicatore del sale non si illumina, viene aggiunto vapore durante il lavaggio. La funzione non è utilizzabile con programma per lavaggio della frutta.
8	Start/Pause	Premere questo tasto per avviare o arrestare la lavastoviglie. La spia lampeggia all'avvio.
9	Display	Il display mostra l'ora e le funzioni.

INTRODURRE IL SALE

Utilizzare solamente sale per lavastoviglie. Il contenitore del sale si trova sotto il cestello e deve essere riempito come segue:

- Tutti gli altri tipi di sale, come il sale da tavola possono danneggiare il dispositivo. Si declina ogni responsabilità per danni derivati dall'uso di sale non idoneo.
- Introdurre il sale prima di avviare un ciclo completo di lavaggio. Ciò impedirà che l'acqua salata rimanga sul fondo del dispositivo causando corrosione.

Come introdurre il sale

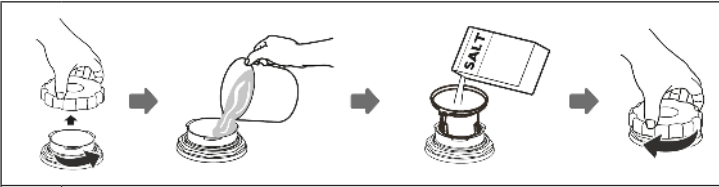

A	Rimuovere il cestello e svitare il tappo dal contenitore del sale.
B	Prima del primo lavaggio aggiungere 1 litro d'acqua al contenitore del sale.
C	Inserire l'estremità dell'imbuto (incluso nella consegna) nel foro e aggiungere circa 130 g di sale. È normale che dal contenitore del sale esca una piccola quantità d'acqua.
D	Al termine di questa operazione, serrare il tappo avvitandolo in senso orario.
E	Solitamente la spia del sale si spegne entro 2-6 giorni dopo aver riempito il contenitore del sale.
F	Avviare subito un programma (ad es. il programma rapido) dopo aver introdotto il sale, altrimenti l'acqua salata potrebbe danneggiare il sistema di filtraggio, la pompa o altri componenti importanti.

Note importanti

- Riempire la vaschetta del sale quando la spia di controllo si accende. In base alla capacità di dissoluzione del sale, la spia può accendersi nonostante ci sia il sale nella vaschetta. Se nel pannello di controllo (su alcuni modelli) non è presente la spia del sale, è possibile fare riferimento ai cicli di lavaggio della lavastoviglie per determinare quando aggiungere il sale. In caso di fuoriuscita di sale, avviare il programma rapido per rimuovere il sale in eccesso.
- Se dopo il risciacquo ci sono macchie di sale, avviare un programma rapido per eliminare i residui.

Impostare la quantità di sale corretta

Fase 1: accedere alle impostazioni del sale

Una volta acceso il dispositivo, chiudere entro 60 secondi lo sportello e tenere premuto per 5 secondi il tasto Start/Pause.

Fase 2: impostare la quantità di sale in base alla durezza dell'acqua

Premere il tasto Start/Pause per selezionare l'impostazione corretta in base alla durezza dell'acqua: H1> H2> H3> H4> H5> H6.

Fase 3: uscire dalle impostazioni del sale

Se non si esegue nessuna impostazione entro 5 secondi, il dispositivo esce automaticamente dalle impostazioni e passa in modalità standby.

Durezza dell'acqua e quantità di sale

Durezza dell'acqua		Impos- tazione addolcitore acqua	Spia digi- tale	Note
°dH ¹	mmol/l ²			
0-5	0-0.9	1	H1	(1) grado di durezza dell'acqua tedesco (2) millimol, grado di durezza dell'acqua internazionale (*) preimpostato al primo avvio
6-11	1.0-2.0	2	H2	
12-17	2.1-3 .0	3*	H3	
18-22	3.1-4.0	4	H4	
23-34	4.1-6.1	5	H5	
35-55	6.2-8.0	6	H6	

CARICARE IL CESTELLO

- Si consiglia di utilizzare solo stoviglie adatte ad essere lavate in lavastoviglie.
- Utilizzare solo un detersivo non aggressivo.
- Per il lavaggio di stoviglie delicate, si consiglia un programma con una temperatura bassa.
- Per evitare danni, non rimuovere subito dalla lavastoviglie i bicchieri e le posate al termine del programma.

Stoviglie/posate non idonee	Stoviglie/posate idonee in parte
<ul style="list-style-type: none"> • Posate con manico in legno o in madreperla • Stoviglie in plastica non resistente al calore • Posate vecchie con parti incollate non resistenti al calore • Posate o stoviglie incollati • Stoviglie e posate che non sono in acciaio inossidabile 	<ul style="list-style-type: none"> • Determinati tipi di bicchieri che con il tempo possono diventare opachi • Stoviglie in argento e in alluminio che con il tempo possono scolorirsi • Stoviglie smaltate poiché in caso di lavaggi frequenti possono opacizzarsi.

Note per caricare la lavastoviglie

Rimuovere i residui di alimenti. Mettere in ammollo le padelle incrostate. Non è necessario risciacquare prima le stoviglie. Sistemare le stoviglie nella lavastoviglie nel modo seguente:

- Sistemare le tazze, i bicchieri, le pentole e le padelle rivolte verso il basso.
- Sistemare le stoviglie convesse in posizione verticale in modo che l'acqua possa defluire.
- Sistemare le stoviglie in modo che non possano cadere.
- Accertarsi che i bracci irroratori possano ruotare liberamente e che non vengano bloccati da stoviglie o da altri oggetti che fuoriescono.
- Non introdurre in lavastoviglie oggetti piccoli in quanto potrebbero facilmente cadere fuori dal cestello.
- Assicurarsi che le posate e le stoviglie non siano sovrapposte.
- Per evitare che i bicchieri si rompano, sistemarli in modo che non si tocchino.
- Sistemare nel cestello le stoviglie di grandi dimensioni difficili da lavare.
- Le stoviglie lunghe e appuntite devono essere posizionate orizzontalmente nel cestello, per evitare infortuni.
- Per ottenere risultati ottimali, non sovraccaricare la lavastoviglie.

CARICARE I CESTELLI (EN 60436)

Cestello delle stoviglie

	N°	Descrizione
	1	Piatto per dessert in melamina
	2	Piatto per dessert
	3	Ciotola per dessert
	4	Sottotazza
	5	Bicchiere
	6	Tazza
	7	Bicchieri
8	Piatto fondo	

Cestello delle stoviglie

	N°	Descrizione
	1	Coltello
	2	Cucchiaio di servizio
	3	Forchetta
	4	Cucchiaio
	5	Cucchiaino
	6	Cucchiaio da dessert
	7	Cucchiaio da servizio
8	Mestolo	

Come usare il portabottiglie

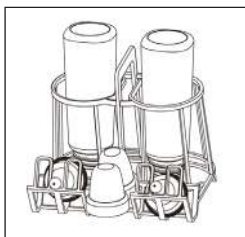

TIPI DI DETERSIVI

Concentrati

In base alla loro composizione chimica, i detersivi si dividono in due tipi:

- Detersivi tradizionali, alcalini con componenti caustici.
- Detersivi concentrati a basso contenuto alcalino con enzimi naturali.

Pastiglie per lavastoviglie

Le pastiglie per lavastoviglie di marche diverse si sciolgono in tempi diversi. Per questo motivo spesso nei programmi brevi non garantiscono sempre la massima forza pulente. Utilizzare sempre un programma lungo in combinazione con le pastiglie per essere certi che si sciolgano completamente.

VERSARE IL DETERSIVO

Riempire sempre la vaschetta del detersivo prima di avviare un programma e seguire le istruzioni riportate nella tabella dei programmi. Questa lavastoviglie necessita di meno detersivo e brillantante rispetto ad altre lavastoviglie. Normalmente un cucchiaino di detersivo è sufficiente per un carico normale. I piatti più sporchi necessitano di più detersivo. Versare il detersivo nella vaschetta poco prima dell'avvio, altrimenti potrebbe non sciogliersi correttamente.

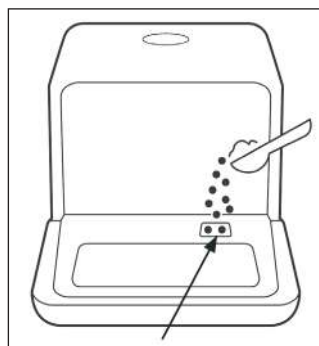

PROGRAMMI DI LAVAGGIO (EN 60436)

Programma	Descrizione	Ciclo di lavaggio	Detersivo Pre/Principale	Durata (minuti)	Energia (kWh)	Acqua (litri)
ECO	Per stoviglie con un normale grado di sporco. Programma più efficiente in relazione a consumi energetici e idrici.	Lavaggio (55 °C) Risciacquo Risciacquo (68 °C) Asciugatura	10 g	160	0.425	5.0
*EN 60436						
	Per stoviglie leggermente sporche che non richiedono speciale asciugatura.	Lavaggio (50 °C) Risciacquo Risciacquo (65 °C) Asciugatura	10 g	60	0.400	5.0
1 ora						
	Lavaggio breve per stoviglie poco sporche.	Lavaggio (45 °C) Risciacquo Risciacquo (55 °C)	10 g	29	0.350	5.0
Rapido						
	Acqua bollente: adatta per lavare frutti con grande superficie, come mele e pere.	Lavaggio (36 °C) Risciacquo	/	12	0.150	5.0
Lavare frutta						
	Acqua fredda: adatta per lavare frutti con piccola superficie, come fragole.	Risciacquo	/	6	0.010	5.0
Lavare frutta						
	Per lavare biberon.	Lavaggio (65 °C) Risciacquo Risciacquo (70 °C) Asciugatura	10 g	115	0.500	5.0
Baby						
	Per contenitori poco sporchi, come bicchieri, calici di cristallo e porcellana (viene erogato vapore).	Lavaggio (50 °C) Risciacquo Risciacquo (65 °C) Asciugatura	10 g	85	0.400	5.0
Bicchieri						
*EN 60436: per il controllo è stato utilizzato il programma ECO, conformemente a EN 60436.						

1. Il programma eco è adatto al lavaggio di stoviglie con un normale livello di sporco. Considerando il consumo energetico e idrico, è il programma più efficiente e viene utilizzato per controllare la conformità alla direttiva UE sulla progettazione ecocompatibile.
2. Questo programma prevede l'apertura manuale della porta e l'aggiunta di 3 ml di sciacqua entro un tempo di conto alla rovescia di 65-70 minuti. (L'indicatore funzione lampeggia rapidamente ad una frequenza di 5 Hz per 5 minuti. Il campanello emette un bip ogni 2 secondi e un bip continuo di 4 suoni; Prima del quarto bip del campanello, aprire e chiudere la porta, quindi il campanello si fermerà e l'indicatore funzione (funzione) smetterà di lampeggiare (ritornando allo stato precedente al lampeggio); Dopo il quarto bip del campanello, aprire e chiudere la porta entro 5 minuti, e l'indicatore funzione (funzione) smetterà di lampeggiare (ritornando allo stato precedente al lampeggio).)
 - Caricando la lavastoviglie fino alla capacità indicata dal produttore è possibile risparmiare energia e acqua.
 - Un carico errato può avere queste conseguenze:
 - risultati di lavaggio insoddisfacenti
 - danni dovuti al bloccaggio dei bracci irroratori
 - Il prelavaggio a mano delle stoviglie comporta un maggiore consumo di acqua e di energia e non è consigliato.
 - Lavare i piatti in una lavastoviglie domestica di solito consuma meno energia e meno acqua rispetto al lavaggio a mano, a patto che la lavastoviglie venga utilizzata secondo le indicazioni del produttore.
 - I valori forniti per i programmi diversi da eco sono solo indicativi.

UTILIZZO IN DETTAGLIO

Avviare il programma

1. Estrarre il cestello.
2. Versare un detersivo idoneo.
3. Inserire la spina nella presa.
4. Premere il tasto POWER per accendere il dispositivo.
5. Collegare il tubo di ingresso al rubinetto e assicurarsi che la fornitura dell'acqua sia impostata sulla pressione piena OPPURE inserire manualmente l'acqua nel serbatoio.
6. Selezionare il programma desiderato. Quando si seleziona un programma, la spia corrispondente si accende.
7. Premere il tasto START/PAUSE per avviare la lavastoviglie.

Nota: se si preme il tasto Start/Stop per mettere in pausa il lavaggio, la spia del programma smette di lampeggiare. La lavastoviglie emette un segnale acustico fino a quando si preme di nuovo il tasto Start/Pause.

Cambiare programma

Cambiare un programma in corso, se possibile, subito dopo averlo avviato, poiché il detersivo potrebbe essersi già sciolto. In questo caso, aggiungere di nuovo il detersivo. Premere il tasto START/PAUSE per arrestare il dispositivo. Tenere premuto il tasto per 3 secondi con lo sportello chiuso per impostare il nuovo programma.

Spie display

Il display indica lo stato del dispositivo ovvero lo svolgimento di un programma nel seguente modo:

Spia	Stato
-:--	Il dispositivo si trova in modalità standby.

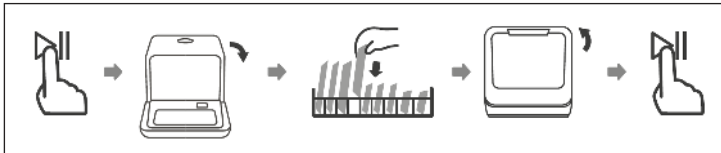

H:MM	La spia non lampeggia: Pausa
H:MM	La spia lampeggia: il programma è in corso
END	Il programma è terminato.

Nota: se si apre lo sportello mentre il programma è in funzione, la lavastoviglie si arresta. Appena si richiude lo sportello e si preme Start/Pause, la lavastoviglie riprende il programma dopo 10 secondi.

Aggiungere le stoviglie dimenticate

È possibile aggiungere le stoviglie dimenticate prima che si apra la vaschetta del detersivo.

1. Premere il tasto Start/Pause. Aprire leggermente lo sportello.
2. Aprire completamente lo sportello quando i bracci irrigatori si sono arrestati completamente.
3. Aggiungere le stoviglie.
4. Chiudere lo sportello.
5. Premere il tasto START/PAUSE per avviare il dispositivo.



Al termine del programma

Al termine del programma, viene emesso un segnale acustico per 8 secondi. Premere il tasto POWER per spegnere il dispositivo. Chiudere l'acqua e aprire lo sportello della lavastoviglie. Attendere qualche minuto prima di svuotare la lavastoviglie poiché i piatti dopo l'asciugatura sono ancora molto caldi e possono rompersi facilmente. Svuotare per primo il cestello inferiore per evitare che l'acqua goccioli dal cestello superiore su quello inferiore.

PULIZIA E MANUTENZIONE

Pulire il sistema di filtraggio

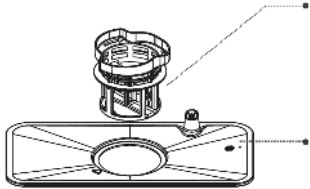
Il sistema di filtraggio rimuove lo sporco e i residui di alimenti e consente all'acqua pulita di rimettersi in circolo. Pulire i filtri una volta alla settimana in modo che il dispositivo possa lavorare con prestazioni ottimali. Si consiglia di rimuovere lo sporco e i residui di alimenti dopo ogni ciclo di lavaggio e di lavare il filtro con acqua pulita.

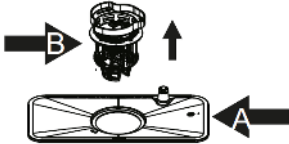
	<p>Filtro a maglia fine: Impedisce che i residui di alimenti finiscano di nuovo nella lavastoviglie durante il lavaggio.</p>
	<p>Filtro principale: I residui degli alimenti e lo sporco vengono spezzettati e condotti nello scarico tramite un ugello posto sul braccio irroratore.</p>
	<p>Rimuovere il filtro (B) dal filtro (A). Dopo aver pulito il filtro, reinserirlo seguendo la procedura al contrario.</p>

Nota: non sbattere i filtri durante la pulizia altrimenti potrebbero danneggiarsi e influire negativamente sul funzionamento del dispositivo.

Pulire la lavastoviglie

- Pulire il pannello dei comandi con un panno umido e asciugarlo con cura.
- Pulire le superfici esterne con cera lucidante adatta.
- Non utilizzare per la pulizia oggetti appuntiti, pagliette in acciaio o detersivi aggressivi.
- Pulire il bordo dello sportello con un panno umido. Per evitare che l'acqua penetri nel meccanismo di chiusura, non utilizzare detersivi spray.

Rimozione di corpi estranei

- Controllare i filtri e la vasca dopo ogni utilizzo della lavastoviglie. Eventuali corpi estranei (ad es. pezzi di vetro o plastica, ossa, stuzzicadenti, ecc.) riducono l'efficacia del lavaggio e possono causare danni alla pompa di scarico. Montare il sistema filtrante secondo le indicazioni di questo capitolo. Rimuovere i corpi estranei a mano.
- Attenzione! Se non è possibile rimuovere i corpi estranei, rivolgersi a un servizio di assistenza ai clienti autorizzato. Installare nuovamente il sistema filtrante secondo le indicazioni di questo capitolo.

Protezione contro il freddo

In inverno seguire le seguenti indicazioni per proteggere la lavastoviglie dal gelo. Dopo ogni ciclo eseguire le operazioni seguenti:

- 1 Staccare la lavastoviglie dalla corrente.
- 2 Chiudere l'acqua e staccare il tubo di fornitura dell'acqua dalla valvola.
- 3 Far defluire l'acqua dal tubo e dalla valvola dell'acqua in un recipiente.
- 4 Collegare di nuovo il tubo alla valvola dell'acqua.
- 5 Rimuovere il filtro sul fondo della vaschetta ed asciugare l'acqua in eccesso con un panno.

Pulizia dei bracci irroratori

I bracci irroratori possono essere rimossi facilmente per pulire gli ugelli ed evitare un'ostruzione.

- 1 Per rimuovere il braccio irroratore inferiore, afferrarlo al centro e tirarlo verso l'alto.
- 2 Lavare i bracci irroratori sotto l'acqua corrente e reinserirli. Assicurarsi che il movimento rotatorio non venga impedito in alcun modo.

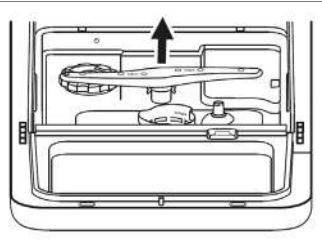

RICERCA E RISOLUZIONE DEI PROBLEMI

Problema	Causa possibile	Soluzione
La lavastoviglie non si avvia.	Fusibile bruciato oppure è scattato l'interruttore automatico.	Sostituire il fusibile oppure ripristinare l'interruttore automatico. Scollegare altri apparecchi connessi allo stesso circuito.
	Assenza di corrente.	Assicurarsi di aver acceso il dispositivo, di aver chiuso lo sportello e che il cavo di alimentazione sia ben inserito nella presa.
	Lo sportello non è chiuso correttamente.	Chiudere lo sportello prestare attenzione che il blocco scatti.
La lavastoviglie non pompa acqua.	Il tubo di scarico è piegato.	Controllare il tubo di scarico.
	Il filtro è ostruito.	Controllare il filtro a maglia larga.
	Lo scarico è ostruito.	Verificare lo scarico e pulirlo eventualmente. Se il problema persiste, rivolgersi ad un tecnico.
Macchie di colore nella vaschetta.	Detersivo colorato.	Utilizzare solo detersivi non colorati.
Pellicola bianca sulle superfici interne.	Residui di minerali causati dall'acqua dura.	Pulire le superfici interne con un panno umido e un po' di detersivo per lavastoviglie. Per fare ciò utilizzare guanti e non utilizzare un altro detersivo.

Problema	Causa possibile	Soluzione
Schiuma nella vaschetta.	Detersivo non idoneo.	Utilizzare solo detersivi per lavastoviglie. Se c'è ancora schiuma nella vaschetta, aprire lo sportello e far evaporare la schiuma. Aggiungere un po' di acqua fredda e chiudere lo sportello. Avviare un programma qualsiasi di lavaggio per rimuovere i residui.
	Fuoriuscita di brillantante.	Rimuovere subito il brillantante fuoriuscito.
Macchie di ruggine sulle posate.	Le posate non sono in acciaio inossidabile.	Introdurre in lavastoviglie solo posate in acciaio inossidabile.
	Non è stato avviato nessun programma dopo aver aggiunto il sale.	Dopo aver aggiunto il sale, avviare un programma rapido con la lavastoviglie vuota.
	Il tappo della vaschetta del sale è allentato.	Assicurarsi che il tappo sia chiuso bene.
Rumore di urti all'interno della lavastoviglie.	Il braccio irroratore urta una stoviglia nel cestello.	Interrompere il programma e sistemare le stoviglie in modo che le stoviglie non blocchino il braccio irroratore.
Rumori metallici all'interno.	Le stoviglie non sono ben sistemate all'interno.	Interrompere il programma e sistemare le stoviglie in modo corretto.
Rumori nel tubo dell'acqua.	Il problema può essere causato dalla posizione di installazione o dalla sezione dei tubi.	Ciò non influisce sul funzionamento della lavastoviglie. In caso di dubbi, contattare un tecnico.

Problema	Causa possibile	Soluzione
Le stoviglie non sono pulite.	Le stoviglie non sono state caricate correttamente.	Prestare attenzione alle indicazioni per caricare correttamente la lavastoviglie.
	E' stato selezionato un programma non idoneo.	Selezionare un programma intensivo.
	Poco detersivo.	Utilizzare più detersivo oppure utilizzare un altro detersivo.
	Le stoviglie bloccano i bracci irroratori.	Sistemare le stoviglie nel dispositivo in modo da non bloccare i bracci irroratori.
	Il sistema di filtraggio è sporco oppure è inserito in modo errato.	Pulire il filtro oppure sistemarlo in modo corretto. Pulire i bracci irroratori.
I bicchieri sono opachi.	Combinazione di acqua dolce e troppo detersivo.	Utilizzare poco detersivo e un programma più corto.
Strisce nere o grigie sulle stoviglie.	Le stoviglie in alluminio sono venute a contatto con i piatti.	Utilizzare un prodotto specifico per eliminare le strisce.
Residui di detersivo nella vaschetta.	Le stoviglie bloccano lo scioglimento del detersivo.	Caricare le stoviglie correttamente nella lavastoviglie.
Le stoviglie non si asciugano.	Le stoviglie sono state sistemate in modo errato.	Prestare attenzione alle indicazioni per caricare correttamente la lavastoviglie.
	Le stoviglie sono state rimosse troppo presto.	Al termine della pulizia lasciare le stoviglie nel dispositivo ancora per 15 minuti. Lasciare lo sportello aperto.
Le stoviglie non si asciugano.	Programma errato.	Nei programmi brevi la temperatura di lavaggio e di asciugatura è più bassa. Utilizzare un programma con una durata maggiore.
	Posate con rivestimento di scarsa qualità.	Alcuni tipi di posate non sono idonee per il lavaggio in lavastoviglie.

Codici di errore

Per alcuni guasti, il display mostra un codice di errore per avvisare l'utente:
Quando compaiono tali codici di errore, rivolgersi a personale qualificato.



AVVERTIMENTO

Pericolo di scosse elettriche o altre lesioni!

Non riparare autonomamente il dispositivo. La lavastoviglie può essere riparata solo da personale qualificato. La riparazione deve essere realizzata in modo professionale.

Codice	Significato	Causa possibile
E1	Se il flussometro non è in grado di rilevare l'acqua definita dopo 4 minuti o 60 secondi durante la fase di ingresso dell'acqua, la lavastoviglie avvisa di E1.	<ul style="list-style-type: none"> • Controllare l'approvvigionamento idrico • Controllare la valvola di aspirazione • Controllare la ricevuta • Controllare il flussometro • Controllare il pressostato • Rivedere l'ordine degli eventi • Controllare il circuito stampato
E3	La temperatura non viene raggiunta.	Problemi con il riscaldamento. Rivolgersi ad un tecnico competente.
E4	Perdita di acqua.	C'è una perdita da qualche parte. Rivolgersi ad un tecnico qualificato.
Ed	Problemi di comunicazione.	Contattate un professionista qualificato.

Se non è possibile risolvere un codice d'errore, rivolgersi a un'azienda tecnica per la riparazione.

In caso di riparazione, rivolgersi a un servizio di riparazione qualificato nella propria zona. I pezzi di ricambio per l'articolo sono disponibili fino al 31.12.2028.

SCHEDA DATI DEL PRODOTTO

Indicazioni conformi alla direttiva (UE) N° 2019/2017

Nome o marchio commerciale del produttore: Klarstein				
Indirizzo del produttore: Wallstraße 16, 10179 Berlino, Germania.				
Numero articolo: 10047349, 10047350, 10047351				
Parametri generici del prodotto:				
Parametro	Valore	Parametro	Valore	
Coperti standard ^(a)	2	Dimensioni in cm	Altezza	44
			Larghezza	42
			Profondità	44
EEI ^(a)	49,9	Classe di efficienza energetica ^(a)	D	
Indice di capacità pulente ^(a)	1,125	Indice di capacità asciugante ^(a)	0,865	
Consumo energetico in kWh (per ciclo) basato sul programma Eco e riempimento con acqua fredda. Il consumo energetico effettivo dipende da come si usa il dispositivo.	0,314	Consumo energetico in litri (per ciclo) basato sul programma Eco e riempimento con acqua fredda. Il consumo idrico effettivo dipende da come si usa il dispositivo.	5,0	
Durata del programma ^(a) (h:min)	2:45	Tipo di struttura	Posizionamento libero	
Rumorosità ^(a) (dB(A) re 1 pW)	58	Classe di emissioni rumorose ^(a)	D	
Dispositivo spento (W)	n.a.	Modalità standby (W)	0	
Avvio ritardato (W) (se pertinente)	1,00	Servizio standby (W) in rete (se pertinente)	0	
Durata minima della garanzia offerta dal fabbricante : 24 mesi				
Informazioni supplementari:				
Link verso il sito web del fornitore sul quale sono reperibili le informazioni di cui all'allegato II, punto 6, del regolamento 2019/2022 della Commissione: www.klarstein.it				

AVVISO DI SMALTIMENTO



Se nel proprio paese si applicano le regolamentazioni inerenti lo smaltimento di dispositivi elettrici ed elettronici, questo simbolo sul prodotto o sulla confezione segnala che questi prodotti non possono essere smaltiti con i rifiuti normali e devono essere portati a un punto di raccolta di dispositivi elettrici ed elettronici. Grazie al corretto smaltimento dei vecchi dispositivi si tutela il pianeta e la salute delle persone da possibili conseguenze negative. Informazioni riguardanti il riciclo e lo smaltimento di questi prodotti si ottengono presso l'amministrazione locale oppure il servizio di gestione dei rifiuti domestici.

PRODUTTORE

Chal-Tec GmbH, Mühlenstraße 25, 10243 Berlino, Germania.
Contatto: info@electronic-star.de

Importatore per la Gran Bretagna:

Berlin Brands Group UK Limited
35 Ballards Lane
London, N3 1XW
United Kingdom



KLARSTEIN