



EN ■ User Manual

CZ ■ Uživatelská příručka

SK ■ Používateľská príručka

HU ■ Felhasználói kézikönyv

PL ■ Podręcznik użytkownika

Weather Station with Wireless Sensor

Meteorologická stanice s bezdrátovým snímačem

Meteorologická stanica s bezdrôtovým snímačom

Meteorológiai állomás vezeték nélküli érzékelővel

Stacja pogodowa z czujnikiem bezprzewodowym

We thank you for the purchase of our Color Display Weather Station. It has been designed and constructed using innovative components and techniques to enable the perfect display by this device. This unit is also equipped with an outdoor sensor. Please read the entire instruction manual before using the product and then save it for future reference. We reserve the right for any errors in text or images and any necessary changes made to technical data.

Things to consider:

1. Other wireless equipment using the same frequency band can reduce the transmission range.
2. The range of all wireless equipment depends on the type of obstacles located between the transmitter and the receiver (e.g. a concrete wall will interfere with the signal much more than a plasterboard wall).

If you experience problems, try the following:

1. Turn off any other existing wireless equipment to check whether this is the cause of the problem.
2. Move any other existing wireless equipment. Shorten the distance between the sending and receiving devices and reduce the number of obstacles(walls, furniture,etc.) between them.
3. Try removing and reassembling batteries, if the batteries are old, try new ones.

SAFETY AND GUIDE

- Do not clean any part of the product with benzene, thinner or other solvent chemicals. If necessary, clean it with a soft cloth.
- Do not dismantle or modify the product in any way.
- Never immerse the product in water, It will damage the product.
- Do not subject the product to extreme force, shock, or fluctuations in temperature or humidity.
- Do not tamper with the internal components.
- Do not use used batteries .
- Do not use different types of batteries alkaline, standard or rechargeable batteries with this product.
- Remove the batteries if storing this product for a long period of time, otherwise the battery might damage the product.
- Do not dispose of this product as unsorted municipal waste, it's necessary to separately collect it for special treatment.
- Do not place the main unit in rain or moisture.The transmit range depends on the type of obstacles located between the transmitter and the receiver (e.g. a concrete wall will interfere with the signal much more than a plasterboard wall).
- Be sure the sensor is mounted vertically, to allow moisture to drain out properly. Place out of direct sunlight & ensure the sensor is well-ventilated.
- The distance between main unit and sensors should be at least 5~ 6.5 feet (1.5~2 meters) away from any interfering sources such as computer monitors or TV sets.
- The main unit stay away from the metal window frames.
- Please do not use other electrical products such as headphones or microphone operating on the same signal frequency. (433.92MHz), neighbors using electrical devices operating on the same signal frequency can also cause interference.
- Place the main unit in a dry area, free of dirt and dust. To ensure accurate temperature measurement, place out of direct sunlight and away from heat sources or vents.

PACKAGE CONTENTS

- 1× Digital Weather Station
- 1× Remote Sensor
- 1× User Manual
- 1× DC Adaptor (Batteries are not included)
- 1× Power Supply

MAIN UNIT INSTALLATION

- Remove the protective film that is applied to the LCD screen prior to using the product.
- Open the battery compartment cover, plugged in with power adapter and use, battery-power is optional, since previous setting will be reset when plugged out, we recommend install the batteries for the base station.
- Base station can stand upright on the table or mount on the wall.

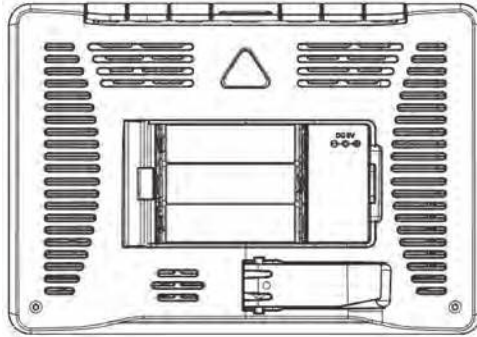

SENSOR INSTALLATION

Base station supports up to 3 sensors connection, the sensor switch is located inside the battery compartment, it can be switched 1,2,3, matching the info of Channel 1, Channel 2, Channel 3 that synchronize on the OUTDOOR position.

1. Remove the battery compartment cover, chose the channel (1,2,3)by switching the channel shift.
2. Insert 2 x AA batteries matching the correct polarity (+ and -), the red led light will flash for once, then assemble the battery compartment.
3. Put the sensor the position you desire.

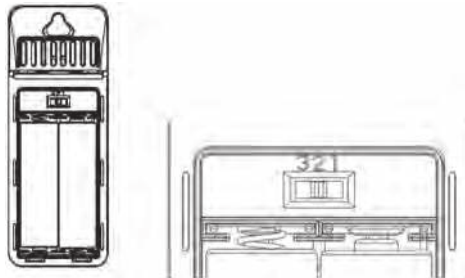

Low Battery Indicator

When battery power for main unit is lower than 3.6V, or when the power for remote sensor is lower than 2.5V, the low battery indicator will display on the LCD.

When it is powered by DC adaptor, the batteries are for memory function. If the low battery indicator for main unit still shows, that means the batteries' power for main unit is lower than 3.6V, please check the batteries situation.

To avoid batteries runs out, getting rotten and damage the units. please change batteries on time when low battery indicator appear.

Please use alkaline dry batteries, do not use rechargeable batteries.

Initialization

1. Install batteries for main unit first, then install batteries for Remote sensor, Plug in the adaptor
2. After power on, LCD will display full indicator for 3 seconds, and in the meanwhile, temperature sensor and humidity sensor inside will detect indoor temperature & humidity, and then it will start to receive outdoor signal which last for max 3 minutes.

- Time: 24-hour format, June 15, 2022 at 0:00
- Default language: GER
- City: BER
- Date format: D-M
- Temperature unit: °C
- Air pressure: hPa mb
- Time difference: 0 time zone
- Alarm time: OFF M-F:6:30 S-S: 8:30
- DST: OFF
- Default snooze: 5 minutes
- Weather: cloudy

OVERVIEW

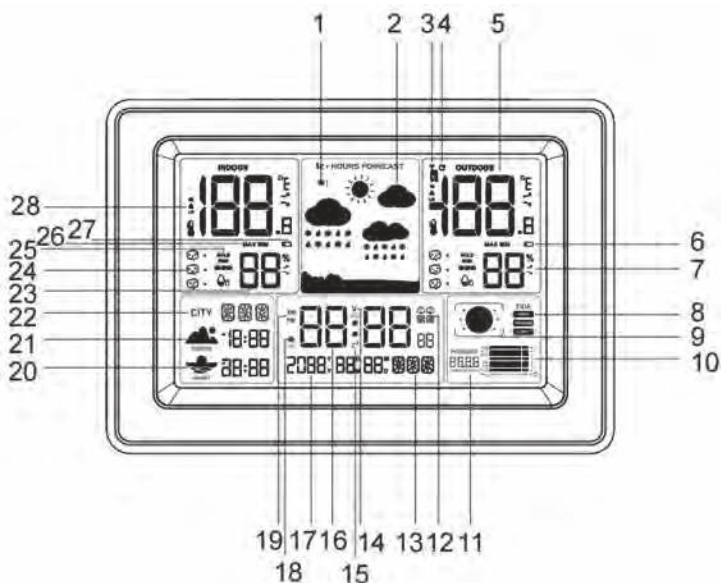

1. Freezing Alert
2. Weather Forecast
3. Sensor Channel
4. Rolling display of 3 channels
5. Outdoor temperature and humidity
6. Low battery Indicator (sensor)
7. Trends for temperature and humidity
8. Tides
9. Moon Phase
10. Barometer Pressure Bar
11. Barometer Pressure Value
12. Alarms
13. Weekday
14. RCC
15. Snooze
16. Time
17. Calendar
18. Auto Dim
19. 12/24 hours
20. Sunset
21. Sunrise
22. City
23. Indoor temperature and humidity
24. Comfortable Indicator
25. Mold Risk Alert
26. Max Min record for outdoor temperature and humidity in 24hours
27. Low battery Indicator(Main Unit)
28. HI &Lo Temperature Alert
29. Hanging Hole

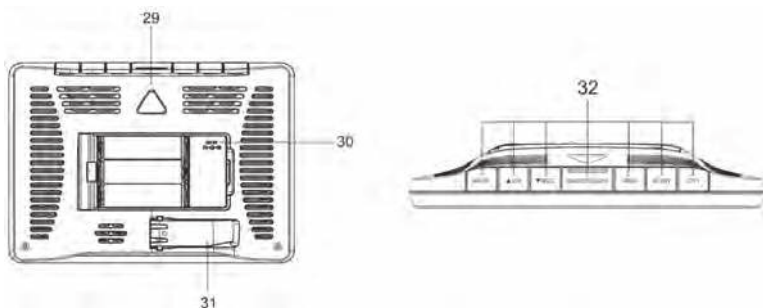

30.DC Jack

31.Stand

32.Buttons: MODE, ▲/CH, ▼/RCC, SNOOZE/LIGHT, MEM, ALERT, CITY

SENSOR

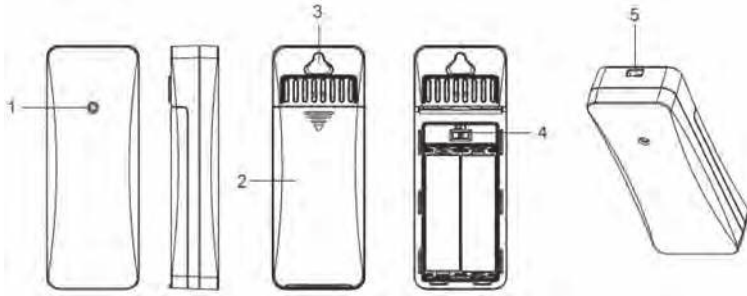

1. LED light
2. Battery compartment Cover
3. Hanging hole
4. Channel shift
5. Rope hanging hole

Waterproofing for daily use, lever: IP54.

When the red led light flash, it is sending signal to main unit.

Be sure our sensor is mounted vertically, to allow moisture to drain out properly. Keep out of direct sunlight & ensure the sensor is well-ventilated.

DC ADAPTOR

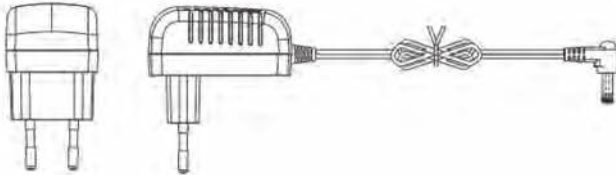

FEATURES

- Weather forecast with 5 status: sunny, partly cloudy, cloudy, rainy, and snowy
- Weekday display in 7 languages
- Freezing Alert Function
- Time and Calendar(Date/Month/Year)
- RCC-DCF automatic time adjustment
- 12/24 hours format switchable
- Dual Alarm with snooze function
- Indoor temperature and humidity
- Outdoor temperature and humidity
- Support up to 3 sensors(1 included)
- Function auto scrolling measured data of all 3 outdoor sensors
- Max/ Min memory records for all indoor and outdoor temperature and humidity
- Comfortable Indicator for all indoor and outdoor temperature and humidity
- Temperature & humidity trend display

- Indoor & Outdoor temperature HI & LO alert (independent setting).
- 150 countries Sunrise/sunset time
- Barometer pressure bar and value display
- Moon Phase & Tide Indicator
- 3-mode brightness: Bright/Dim/Off
- C/F (Celsius/Fahrenheit) switchable
- Max/ Min memory records
- Low battery indicator
- Tone on/off function
- Transmission range: up to 80 meters in open area
- Table standing or wall hanging
- Sensor Transmission Frequency: 433.92 MHz
- Main Unit Power: 3*1.5V type AA (Batteries Not Included) & 5V 1.2A DC Adaptor (Included)
- Sensor Power: 2*1.5V type AA (Batteries Not Included)

BUTTONS FUNCTION

- In standard mode, press the MODE button once to cycle through: time → AL1(M-F) → AL1(S-S) → AL2(M-F) → AL2(S-S)
- In standard mode, press and hold the MODE button for 3 seconds to enter the time setting
- In alarm checking mode, press and hold the MODE button for 3 seconds to enter the alarm setting
- In standard mode, press and hold the ▲/CH button to clear all channel and re-register for reception
- In standard mode, press and hold the ▼/RCC button to manually enter RCC reception, and press again during reception to exit RCC reception.
- In standard mode or RF reception mode, press the ▲/CH button to switch to check different channels
- In time and alarm clock setting mode, single press the ▲/CH button to increase by 1, press and hold to increase by 8 steps per second.
- In time and alarm clock setting mode, single press the ▼/RCC button to decrease by 1, press and hold to decrease by 8 steps per second.
- In standard mode, press the MEM button to view the maximum/minimum temperature and humidity values within 24 hours
- When the maximum and minimum values are displayed, press and hold the MEM button for 3 seconds to clear the maximum and minimum temperature and humidity memory values at the same time.
- In standard mode, press and hold the MEM button for 3 seconds to switch the temperature unit °C/°F
- In standard mode, press the ALERT button to switch among indoor and high and low alarm temperature values for 3 outdoor sensor.
- In standard mode, press and hold the ALERT button to enter the alarm temperature value setting
- In standard mode, press and hold the CITY button for 2 seconds to enter city settings.
- In city setting mode, single press the CITY button to confirm and go to the next letter item
- When the alarm sounds, press the SNOOZE/LIGHT button to enter snooze, and any other button will stop the alarm.
- In DC mode, when the backlight is on, press the SNOOZE/LIGHT button to switch the brightness level.
- In DC mode, when the backlight is on, press and hold the SNOOZE/LIGHT button for 3 seconds to enter the automatic Dim backlight time setting for night.
- In the setting state, press the SNOOZE/LIGHT button to save and exit the setting.
- In battery-powered mode, press any button to highlight the backlight for one minute.

TIME SETTING MODE

- In standard mode, press and hold MODE button for 3 seconds to enter time setting
- The setting item flash at a frequency of 1HZ. Short press the MODE button to select the setting items. The order is: Language →button tone ON/OFF→RCC ON/OFF(ON:ZONE±12HR)→Year→DM/MD→Month→Day→ 12/24HR→Hours→Minutes→Barometric pressure unit→exit
- In time setting mode, when the setting item flashes at 1HZ frequency, short press the UP button to add 1, and press and hold the UP button to quickly add up at 8 steps/second.
- In the time setting mode, when the setting item flashes at a frequency of 1HZ, short press the DOWN button to decrease by 1, and press and hold the DOWN button to quickly decrease at 8 steps/second.
- In time setting mode, if you do not operate for 1minute or press the SNOOZE button during the setting process, you can save the current setting value and exit the time setting.

7 LANGUAGES OF WEEKDAY DISPLAY

Language	German	English	Italian	French	Dutch	Spanish	Denmark
	GER	ENG	ITA	FRE	DUT	SPA	DAN
SUNDAY	SON	SUN	DOM	DIM	ZON	DOM	SON
MONDAY	MON	MON	LUN	LUN	MAA	LUN	MAN
TUESDAY	DIE	TUE	MAR	MAR	DIN	MAR	TIR
WEDNESDAY	MIT	WED	MER	MER	WOE	MIE	ONS
THURSDAY	DON	THU	GIO	JEU	DON	JUE	TOR
FRIDAY	FRE	FRI	VEN	VEN	VRI	VIE	FRE
SATURDAY	SAM	SAT	SAB	SAM	ZAT	SAB	LOR

CITY SET

- In time display mode, press the CITY button to enter the city scrolling selection , press the UP/DOWN button to scroll up/down the city. There is 150cities for choice (please see the city list in the last pages).
- In time display mode, press and hold the CITY button for 2 seconds to enter the city setting. If there is no operation for 1minute, it will return to the time display mode.
- In city setting mode, press the CITY button once to make the first letter of the city flash. Press the ▲/CH button to scroll the letters from A~Z. Press ▼/RCC from Z-A, Then press the CITY button again to confirm and move to the next letter setting.
- After setting the three letters, the sunrise and sunset times will be automatically calculated.
- During the city setting process, the sunrise and sunset positions will display "--:--"
- After confirming and exiting the settings, the sunrise and sunset are being calculated, and the "--:--" will flash.
- When setting a city that is not in the list, after exiting the setting, both the city and sunrise and sunset positions will display "--:--", which means the city is wrong.
- The calendar range is from January 1, 2000 to December 31, 2099.

ALARM SETTING MODE

- In standard mode, single press MODE button to switch to alarm clock display mode
- Single press each time to switch AL1(M-F)'AL1(S-S)'AL2(M-F)'AL2(S-S). then it will return to time display mode after 5 seconds of no operation; snooze time: 5~60 Minutes
- When checking the current alarm, press and hold the MODE button for 3 seconds to enter the current alarm clock settings. Press the MODE button to go to the next setting item. The setting sequence is: ON/OFF→Hour. →Minutes→Snooze time→Exit, when OFF is selected, display turn back to standard time mode.
- When the setting item flashes at 1HZ frequency, short press the ▲/CH button to add 1, and long press the ▲/CH button to quickly add up at 8 steps/second.
- When the setting item flashes at 1HZ frequency, short press the ▼/RCC button to decrease by 1, and long press the ▼/RCC button to quickly decrease at 8 steps/second.
- If there is no operation for 1minute during the setting process, press the MODE button or the SNOOZE button to save the current setting value and exit the alarm clock setting.

ALARM MODE

Alarm time: 2 minutes

Alarm Period: 0-10 seconds: BI once every second

11–20 seconds: BI BI twice per second

21-30 seconds: BI BI BI three times per second

31 seconds-11 minutes: continuous BI BI BI BI beep

- When the alarm sounds, press the SNOOZE/LIGHT button to enter snooze (5~60 minutes). There is no limit to the number of snooze times. Press any other button to stop the alarm.
- In battery-powered mode, the backlight is off by default when the alarm sounds. After pressing the button to stop the alarm, the backlight turns off automatically after one minute.

BACK LIGHT

- When DC powered, backlight brightness is 100%, 60%, 5%, OFF,
- When batteries powered, backlight brightness is 100%
- When DC power supply, after power-on ,the default backlight is 100% bright and always on. press the SNOOZE/LIGHTbutton and the backlight will cycle between high brightness 100%→60%→5%→OFF.
- When Battery-powered, after power-on , the default backlight is 100% on for 1minute. When it is off, press any button to highlight the backlight for 1minute. If there is button operation, the backlight will be on. After the operation is completed, it will delay for 1minute and turn off.

AUTO-DIM BACKLIGHT FOR NIGHT

- The default night auto dim is OFF, backlight period is 22:00~8:00, high brightness is 100%, and low brightness is 5%
- In normal display mode, press and hold the SNOOZE/LIGHT button for 3 seconds to enter the Auto-Dim period setting. Press the SNOOZE/LIGHT button to enter the next setting item.
- The setting sequence is: Auto dim function ON/OFF→Start hour→Start minute→End hour→End minute→Exit



- When the setting item flashes at 1HZ frequency, short press the UP button to add 1, and long press the UP button to quickly add up at 8 steps/second.
- When the setting item flashes at 1HZ frequency, short press the DOWN button to decrease by 1, and long press the DOWN button to quickly decrease at 8 steps/second.
- If there is no operation for 1minute during the setting process, press the MODE button to exit or the SNOOZE button to save the current setting value and exit the automatic backlight time setting.
- When the auto dim function is on, and the time is in the auto dim period, the backlight is with 5% low brightness. When out of auto dim period, it will get back to 100% high brightness automatically.
- When the auto dim function is on, and the time is in the auto dim period, you can freely switch the backlight brightness to different level.
- During the automatic backlight time setting process, single-press the MEM button to clear all saved correction values, and back to default night auto dim as OFF, backlight period is 22:00~8:00).

HI&LO ALERT SETTING

- In the standard time display mode, press the ALERT button to view the alarm temperature setting items of indoor→CH1→CH2→CH3 in sequence, and press and hold for 3 seconds under the current display item.
- ALERT button to enter the current high and low temperature alarm value setting (default OFF, upper limit 35°C, lower limit 10°C)
- In normal display mode, press and hold the ALERT button for 3 seconds to enter the high and low temperature alarm settings. Press the ALERT button to enter the next setting item. The setting sequence is: indoor ON/OFF→
- Indoor high temperature→Indoor low temperature→CH1 ON/OFF→CH1 high temperature→CH1 low temperature→CH2 ON/OFF→CH2 high temperature→CH2 low temperature→CH3 ON/OFF→CH3 high temperature→CH3 Low Temperature→Exit, skip the value setting step when the current item is OFF.
- When the setting item flashes at 1HZ frequency, short press the UP or DOWN button to increase or decrease by 1, and long press the UP button to quickly increase or decrease at 8 steps/second.
- If there is no operation for 20seconds during the setting process, press ALERT to exit or the SNOOZE button to save the current setting value and exit the high and low temperature alarm value setting.
- When the outdoor alarm temperature reaches the set value, the icon and HI (or LO) of the current channel flash, and only the icon of the non-current channel flashes. All three channels have sound prompts.
- When the alarm temperature reaches the set value, the buzzers will sound BIBIBIBI as a group. If there is no button pressed, the buzzer will sound in one group every minute until it exits the alarm temperature range. When the alarm occurs,
- If any button is pressed, the sound will stop alarming, and the icon will still flash at a frequency of 1HZ until it exits the alarm range.
- During the indoor and outdoor high and low temperature warning setting process, press the MEM button to clear all saved setting values (default as off)



INDOOR/OUTDOOR TEMPERATURE AND HUMIDITY AND TREND

Indoor temperature range:-9.9°C~50°C
Outdoor temperature range:-40°C~60°C
LL.L & HH.H will display when out of range

Indoor/outdoor humidity detection range: 1% to 99%;
if it is higher than 99%, it will display 99%, if it is lower than 1%, it will display 1%

2.Trends:

Trends Icon will not display at the moment of powering on.

- The trend  will display, when the temperature increase 1°C compared to last data, or increase 1 °C in 1 hour;
- The trend  will display, when the humidity value increase 5% compared to last data, or increase 5% in 1 hour vice the verse for decrease trends.

when the increase/decrease is less then 1°C or 5% in 1 hour, no trend icon will display.

MEMORY

Under normal time displaying mode, press **【MEM】** button to check the 3 channel indoor and outdoor temperature and humidity, the record sequence is :Indoor/outdoor maximum temperature&humidity→Indoor/outdoor minimum temperature&humidity. No operation in 6 seconds,it will return to current temperature &humidity display.

Max/Min:

The maximum/minimum records will be cleared automatically at 00:00 everyday. Or manually clear the max/min record by holding **【MEM】** at Time Display mode. It will clear the record, display - -, and then display the current value.

ATMOSPHERIC PRESSURE

3 UNITS for choice: hPa/mb, inHg, mmHg

Range: 850-1050 hPa

Atmospheric pressure is updated and tested every hour, and the air pressure bar is updated at the same time

Record the atmospheric pressure value in the past 1, 2, 3, 6, and 12 hours, and compare it with the current pressure value to form a trend bar and display it.

From right to left, one column is displayed every second, and the dynamic display is continuously cycled.

MOLD RISK WARNING



There are 3 levels of mold risk warning: LO, ME and HI, when the level of mold risk warning is LO or ME, the symbol display all the time. When the level is HI, the symbol "HI" flashes.

Temperature range	No Risk	Low Risk	Medium Risk	High Risk
display	no display	LO display	ME display	HI flashes 1 time per second
<11.0°C	Any humidity value			
11.0°C~25.9°C	Humidity≤48	49≤humidity≤78	79≤Humidity	
26.0°C~30.9°C		Humidity=78	79≤Humidity≤87	88≤Humidity
31.0°C~40.9°C		Humidity=48	49≤Humidity≤87	88≤Humidity
≥41.0°C	Any humidity value			

COMFORT LEVEL INDEX



Comfort level displays with 3 status: DRY, GOOD, WET

For outdoor sensors

Comfort Level		Humidity Range
Dry		1-39%
Good		40-70%
Wet		≥ 71%

For main unit

It is calculated with both temperature and humidity, with value SSD

Comfort Level		SSD
Dry		< 50
Good		50-71
Wet		> 71%

FROST ALERT

- When the outdoor display temperature of the current RF channel is within the range of 0~2.9°C, the frost point alarm symbol “❄️” flashes;
- when temperature of the outdoor channel is lower than 0°C, the frost and snow symbol “❄️” displays all the time;
- when temperature is higher than 2.9°C the freezing point symbol “❄️” disappear.



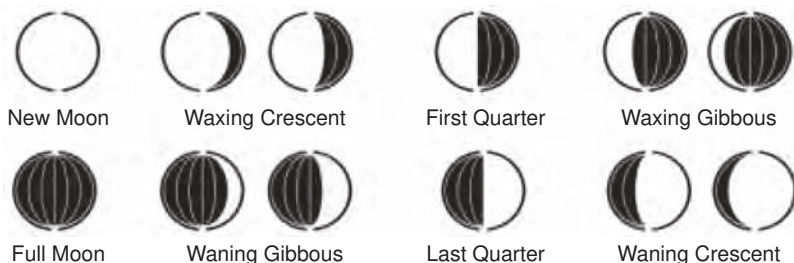

MOON PHASE

MOON PHASE displays the moon phase level, and the moon phase level is divided into 12 levels, as shown in the figure below.

It will display automatically once the unit receives or set with date information.



WEATHER FORECAST

WEATHER ICON					
Description	Sunny	Partly Cloudy	Cloudy	Rainy	Snowy

- Weather forecast in 12+ Hour: Sunny, Partly Cloudy, Cloudy, Rainy, Snowy
- The weather icon displays are based on the hourly calculation of indoor/outdoor temperature & humidity. The forecast station predict weather conditions for the next 12 hours with 70-75% accuracy. The remote sensor should be put on the outside to have accurate outdoor data. Or it will effect the accurate of weather forecast.
- The default display weather is partly cloudy, the main unit will calibrate the weather report in 1-2 weeks with the temperature and humidity data changes.
- The remote sensor should be place outside to get accurate outdoor data or it will effect the accurate of weather forecast.

RF-OUTDOOR TEMPERATURE AND HUMIDITY

After the power is turned on, main unit is powered on or reset, if all three channels receive signals within 3-minute reception time, the reception will close immediately, as long as there is still one channel that has not received successfully, the RF receiving mark is still flashing. During long-term reception, the RF signal sign “📶” flashes at a frequency of 1Hz. After the RF signal is successfully received, the symbol “📶” will be displayed all the time.

If the receiver only receives 1 or 2 channels within 3 minutes, the channel that does not receive a signal will no longer be automatically opened for reception in the future, and only the channel that has been paired and registered will be received, unless it is powered on again, reset or manually forced pairing to receive all channels.

CHANNEL & SENSOR OPERATION

1. The weather station supports max connection with up to 3 sensors.
2. Remove the battery cover of sensor and slide CH switch to CH1/CH2/CH3, make sure each sensor is assigned to a different CHANNEL number.
3. It is recommended to put CH1 sensor in outdoor for more accurate weather forecast, and put other sensors in your desired area.
4. In standard mode, Press **【▲/CH】** button to check the outdoor temperature and humidity of channel 1/2/3. When you switch to the mode, the display will automatically loop 3 sensor' data. If you want to reset all the data of sensors, press and hold **【▲/CH】** button 3 seconds, and it will reconnect with the sensors.

Note:

When there is a conflict between RF, RCC and alarm sound, the priority order is: Alarm → RCC → RF
When the RF is on reception for 3 minutes, it is interrupted by RCC or interrupted by an alarm. After the RCC reception is completed or the alarm is completed, the RF is turned on again for 3 minutes.

RCC FUNCTION

- During Time setting, if RCC is set OFF, the RCC function is turned off permanently, until it is set ON again.
- After power-on or reset, it will automatically enters the RCC receiving mode. The triangular tower symbol ▲ displays and flashes at a frequency of 1Hz. If there is a connection during RCC reception,
- After receiving a valid signal, the triangular tower symbol ▲ displays statically, and the signal wave symbol (⌚) flashes at a frequency of 1Hz. If the signal is received during valid reception,
- If the signal is suddenly interrupted, the signal wave symbol (⌚) will not display, and the triangular tower symbol ▲ will be displays and flash until a valid signal is received again.
- Switch to the previously valid display mode
- The RCC reception time is 7 minutes. If the RCC reception is successful within 7 minutes, the time displays on the unit the reception will be exited immediately and the RCC symbol (▲) will displays all the time, indicating that the RCC reception is successful.

- Automatically receive RCC function: Regardless of whether the RCC signal is received or not, it will automatically enter the RCC reception at 1:00, 2:00, 3:00, 4:00, and 5:00 every morning. The unit will receive signal on 1:00, 2:00 and 3:00, if 3:00 is not received successfully, the receiving is turned on in turn, as long as there is 1 successful reception. If it succeeds, the receiving will not be turned on for the next few times, no matter whether the receiving is successful or not.

- In standard mode, press and hold the ▼/RCC button for 3 seconds to manually enter the RCC receiving mode. Press the ▼/RCC button again to exit reception.
- If there is no reception within 7 minutes, it will automatically exit RCC reception and continue to run at the original time, and then every 3 hours at 0:00, 3:00, 6:00, 9:00, 12:00, 15:00, 18:00, 21:00 automatically RCC reception will be turn on. It does not follow the early morning reception rules. As long as the reception is successful once, it will become the early morning reception rules.
- When the time zone setting is not 0, the time will automatically changes with the time zone.
- When there is a conflict between RF, RCC the priority order is RCC → RF
- When the RF reception is interrupted by RCC. It will be turn on again after the RCC reception is completed.

Adapter technical specifications:	
Manufacturer's name or trade mark, commercial registration number and address:	DONGGUAN SHIJIE HUAXU ELECTRONICS FACTORY, Commercial Registration Number: 440429543, Address: No.200, Technology East Road ,Shijie TownDongguan City,Guangdong, P.R.China
Model identifier:	HX075-0501200-AG-001
Input voltage:	AC100 - 240V
Input AC frequency:	50/60Hz
Output voltage:	DC5.0V
Output current:	1.2A
Output power:	6.0W
Average active efficiency:	≥75.00%
Efficiency at low load (10 %):	71.17%
No-load power consumption:	≤0.1W

150 Cities for Sunrise and Sunset

	Country	CITY	Abbr.
1	Germany	Aachen	AAC
2	Germany	Berlin	BER
3	Germany	Dusseldorf	DUS
4	Germany	Dresden	DRE
5	Germany	Erfurt	ERF
6	Germany	Frankfurt	FRA
7	Germany	Flensburg	FLE
8	Germany	Freiburg	FRE
9	Germany	Hannover	HAN
10	Germany	Bremen	BRM
11	Germany	Hamburg	HAM
12	Germany	Rostock	ROS
13	Germany	Stralsund	STR
14	Germany	Cologne	COL
15	Germany	Kiel	KIE
16	Germany	Kassel	KAS
17	Germany	Leipzig	LPZ
18	Germany	Munich	MNI
19	Germany	Magdeburg	MAG
20	Germany	Nuremberg	NUR
21	Germany	Regensburg	REG
22	Germany	Stuttgart	STU

	Country	CITY	Abbr.
23	Germany	Saarbrücken	SAA
24	Germany	Schwerin	SCH
25	Denmark	Aalborg	ALB
26	Denmark	Aarhus	ARH
27	Denmark	Copenhagen	COP
28	Denmark	Odense	ODE
29	Spain	Alicante	ALI
30	Spain	Andorra	AND
31	Spain	Badajoz	BAD
32	Spain	Barcelona	BAR
33	Spain	Bilbao	BIL
34	Spain	Cadiz	CAD
35	Spain	Cordoba	COR
36	Spain	Ibiza	IBI
37	Spain	A Coruña	ACO
38	Spain	Leon	LEO
39	Spain	Las Palmas	LPA
40	Spain	Madrid	MAD
41	Spain	Malaga	MAL
42	Spain	Palma(ES-Majorca)	PLM
43	Spain	Salamanca	SAL
44	Spain	Sevilla	SEV
45	Spain	Valencia	VAL
46	Spain	Zaragoza	ZAR
47	France	Besançon	BES
48	France	Biarritz	BIA
49	France	Bordeaux	BOR
50	France	Brest	BRE
51	France	Cherbourg	CHE
52	France	Lyon	LYO
53	France	Marseille	MAR
54	France	Monaco	MON
55	France	Metz	MET
56	France	Nantes	NAN
57	France	Nice	NIC
58	France	Orléans	ORL

	Country	CITY	Abbr.
59	France	Paris	PAR
60	France	Perpignan	PPA
61	France	Lille	LIL
62	France	Rouen	ROU
63	France	Strasbourg	STB
64	France	Toulouse	TOU
65	Finland	Helsinki	HEL
66	U.K.	Aberdeen	ABD
67	U.K.	Belfast	BEL
68	U.K.	Birmingham	BIR
69	U.K.	Bristol	BRI
70	U.K.	Edinburgh	EDI
71	U.K.	Glasgow	GLA
72	U.K.	London	LON
73	U.K.	Manchester	MAN
74	U.K.	Plymouth	PLY
75	Hungary	Budapest	BUD
76	Croatia	Zagreb	ZAG
77	Italy	Ancona	ANC
78	Italy	Bari	BAI
79	Italy	Bologna	BOL
80	Italy	Cagliari	CAG
81	Italy	Catania	CAT
82	Italy	Firenze	FIR
83	Italy	Foggia	FOG
84	Italy	Genoa	GEN
85	Italy	Lecce	LEC
86	Italy	Messina	MES
87	Italy	Milan	MIL
88	Italy	Naples	NAP
89	Italy	Palermo	PAL
90	Italy	Parma	PRM
91	Italy	Perugia	PER
92	Italy	Rome	ROM
93	Italy	Turin	TUR
94	Italy	Trieste	TRI

	Country	CITY	Abbr.
95	Italy	Venice	VEN
96	Italy	Verona	VER
97	Italy	Imperia	IMP
98	Ireland	Dublin	DUB
99	Duchy of Luxembourg	Luxemburg	LUX
100	Norway	Bergen	BRG
101	Norway	Oslo	OSL
102	Norway	Stavanger	STA
103	Netherlands	Amsterdam	AMS
104	Netherlands	Eindhoven	EIN
105	Netherlands	Enschede	ENS
106	Netherlands	Groningen	GRO
107	Netherlands	The Hague	HAG
108	Netherlands	Rotterdam	ROT
109	Portugal	Evora	EVO
110	Portugal	Coimbra	COI
111	Portugal	Faro	FAR
112	Portugal	Leiria	LEI
113	Portugal	Lisbon	LIS
114	Portugal	Porto	POR
115	Poland	Gdansk	GDA
116	Poland	Krakow	KRA
117	Poland	Poznan	POZ
118	Poland	Szczecin	SZC
119	Poland	Warsaw	WAR
120	Russia	St Petersburg	PET
121	Sweden	Gothenburg	GOT
122	Sweden	Stockholm	STO
123	Slovakia	Bratislava	BRV
124	slovenia	Ljubljana	LJU
125	Serbia	Belgrade	BGD
126	Austria	Graz	GRZ
127	Austria	Innsbruck	INN
128	Austria	Linz	LIN
129	Austria	Salzburg	SZB
130	Austria	Vienna	VIE

	Country	CITY	Abbr.
131	Belgium	Antwerp	ANT
132	Belgium	Bruges	BRU
133	Belgium	Brussels	BRS
134	Belgium	Charleroi	CHA
135	Belgium	Liege	LIE
136	Switzerland	Basel	BAS
137	Switzerland	Bern	BEN
138	Switzerland	Chur	CHU
139	Switzerland	Geneva	GNV
140	Switzerland	Locarno	LOC
141	Switzerland	Lucerne	LUC
142	Switzerland	St.Moritz	MOR
143	Switzerland	St.Gallen	GAL
144	Switzerland	Sion	SIO
145	Switzerland	Vaduz	VAD
146	Switzerland	Zurich	ZUR
147	Czech Republic	Prague	PRA
148	Greece	Athens	ATH
149	Romania	Bucharest	BUC
150	Bulgaria	Sofia	SOF

PRECAUTIONS

- Do not clean any part of the product with benzene, thinner or other solvent chemicals. When necessary, clean it with a soft cloth.
- Never immerse the product in water. This will damage the product.
- Do not subject the product to extreme force, shock, or fluctuations in temperature or humidity.
- Do not tamper with the internal components.
- Do not mix new and old batteries or batteries of different types.
- Do not mix alkaline, standard or rechargeable batteries with this product.
- Remove the batteries if storing this product for a long period of time.
- Do not dispose of this product as unsorted municipal waste. Collection of such waste separately for special treatment is necessary.

TECHNICAL SPECIFICATIONS

Weather Forecast Icon (Sunny, Partly Cloudy, Cloudy, Rainy, Thunderstorm, Snowy)
12 ~ 24 Hour Forecast Based on Changing Air Pressure and Temperature
Indoor Temperature and Humidity Reading with Comfort and Trend Indicator
Outdoor Temperature and Humidity Reading with Trend Indicator
Radio Controlled Clock by Signal DCF77 (Manual Setting Possible)
Barometric Pressure Value
Bar Chart for Pressure Changes (-1, -2, -3, -6, -12 hours)
Digital Time, Date and Weekday
Moon Phase, Tide Indicator
Sunrise / Sunset Time
Comfort Level Indication (3 Levels)
Mold Risk Alert (3 Levels)
Outdoor Temperature High / Low Alert Function
Frost Alert for Outdoor Channel
Max / Min Memory Records (24 h)
Snooze Function, Dual Alarm
Indoor Temperature Range: -10°C to +50°C
Outdoor Temperature Range: - 40°C to +60°C
Indoor and Outdoor Humidity Range: 1% to 95% RH
12 / 24 Hours Selectable Format
Temperature Display with °C / °F Selectable
3 Level Display Brightness: Hi / Lo / Off
Desktop or Wall Mountable
Low Battery Indicators (for Main Unit and Outdoor Sensor)
Support up to 3 Sensors
Function Auto Scrolling Measured Data of All Three Outdoor Sensors
1 Sensor Included (SWS TH3600-4500-4900)
Transmission Between Main Unit and Sensor up to 80 m (in Open Area)
Sensor Transmission Frequency: 433.92 MHz
Power Adaptor of Main Unit: DC 5 V / 1200 mA (Included), Consumption: 6 W
Battery Back-Up of Main Unit: 3 x 1,5 V Type AA (Batteries Not Included)
Power of Sensor: 2 x 1.5 V Type AA (Batteries Not Included)
Dimensions of Main Unit: (w / h / d) 175 x 123 x 30 mm
Weight of Main Unit: 236 g

INSTRUCTIONS AND INFORMATION ON THE DISPOSAL OF DISCARDED PACKAGING MATERIALS

Take the packaging material to a collection yard for disposal.

DISPOSAL OF DISCARDED ELECTRICAL AND ELECTRONIC EQUIPMENT



This symbol on the product, accessory or packaging indicates that the product must not be treated as normal household waste. Please dispose of this product in a collection yard designated for the recycling of electrical and electronic equipment. In some EU countries or in some European countries, you can return your products to your local retailer when you buy an equivalent new product. Correct disposal of this product helps save valuable natural resources and prevents possible adverse impacts on the environment and human health that might be caused by improper waste disposal. Please contact your local authority or the nearest waste collection yard for further details. Improper disposal of this type of waste may be subject to a legal fine.

For companies in the European Union

If you need to dispose of electrical or electronic equipment, ask your dealer or supplier for the necessary information.

Disposal in countries outside the European Union

To dispose of this product, please ask your local authorities or dealer for the necessary information on correct disposal.



This product complies with EU requirements.

FAST ČR, a. s. hereby declares that the radio device type SWS 4500 complies with Directive 2014/53/EU. For full version of the EU declaration of conformity, please refer to the website: www.sencor.cz

Changes in the text, design and technical specifications may be made without prior notice and we reserve the right to make such changes.

The original version is in Czech.

Manufacturer: FAST ČR, a.s., U Sanitasy 1621, Říčany 251 01, Czech Republic

Authorized service centers: Visit www.sencor.com for detailed information about authorized service centers.

SENCOR®

EN Warranty conditions

Warranty card is not a part of the device packaging.

This product is warranted for the period of 24 months from the date of purchase to the end-user. Warranty is limited to the following conditions. Warranty is referred only to the customer goods using for common domestic use. The claim for service can be applied either at dealer's shop where the product was bought, or at below mentioned authorized service shops. The end-user is obligated to set up a claim immediately when the defects appeared but only till the end of warranty period. The end user is obligated to cooperate to certify the claiming defects. Only completed and clean (according to hygienic standards) product will be accepted. In case of eligible warranty claim the warranty period will be prolonged by the period from the date of claim application till the date of taking over the product by end-user, or the date the end-user is obligated to take it over. To obtain the service under this warranty, end-user is obligated to certify his claim with duly completed following documents: receipt, certificate of warranty, certificate of installation.

This warranty is void especially if apply as follows:

- Defects which were put on sale.
- Wear-out or damage caused by common use.
- The product was damaged by unprofessional or wrong installation, used in contrary to the applicable instruction manual, used in contrary to legal enactment and common process of use or used for another purpose which has been designed for.
- The product was damaged by uncared-for or insufficient maintenance.
- The product was damaged by dirt, accident of force majeure (natural disaster, fire, and flood).
- Defects on functionality caused by low duality of signal, electromagnetic field interference etc.
- The product was mechanically damaged (e.g. broken button, fall).
- Damage caused by use of unsuitable media, fillings, expendable supplies (batteries) or by unsuitable working conditions (e.g. high temperatures, high humidity, quakes).
- Repair, modification or other failure action to the product by unauthorized person.
- End-user did not prove enough his right to claim (time and place of purchase).
- Data on presented documents differs from data on products.
- Cases when the claiming product cannot be indentified according to the presented documents (e.g. the serial number or the warranty seal has been damaged).

Manufacturer:

FAST ČR, a.s., U Sanitasu 1621, Říčany 251 01, Czech Republic

Visit www.sencor.com for detailed information about authorized service centers.

The original version of the instructions is in the Czech language, other language versions are made by the appropriate translation.

Děkujeme vám za zakoupení této meteorologické stanice s barevným displejem. Byla navržena a sestavena pomocí inovativních komponent a technik umožňujících perfektní zobrazení informací. Tento přístroj je rovněž vybaven venkovním snímačem.

Před použitím tohoto produktu si prosím přečtěte celý návod k obsluze a uschovejte jej pro pozdější použití. Vyhrazujeme si právo na jakékoli chyby v textech nebo obrázcích, a právo na jakékoli nezbytné změny technických údajů.

Vezměte prosím v úvahu:

1. Jiná bezdrátová zařízení používající stejné frekvenční pásmo mohou snižovat přenosový rozsah.
2. Dosah všech bezdrátových zařízení závisí na typu překážek vyskytujících se mezi vysílačem a přijímačem (např. betonová stěna bude rušit signál více než sádrokartonová stěna).

V případě problémů zkuste následující:

1. Vypněte jakékoli jiné bezdrátové zařízení, abyste zjistili, zda je příčinou problému.
2. Přemístěte jakékoli jiné bezdrátové zařízení. Zkraťte vzdálenost mezi vysílacím a přijímacím zařízením a omezte počet překážek (stěny, nábytek apod.) mezi nimi.
3. Zkuste vyjmout a znovu vložit baterie; pokud jsou baterie staré, vyměňte je za nové.

BEZPEČNOST A PRŮVODCE

- Nečistěte žádnou část tohoto produktu benzenem, ředidlem, ani jinými chemickými rozpouštědly. Pokud je čištění nutné, použijte jemný hadřík.
- Nepokoušejte se tento produkt jakkoli rozebírat nebo upravovat.
- Nikdy neponořujte tento produkt do vody, jinak hrozí nebezpečí jeho poškození.
- Nevystavujte tento produkt působení extrémní síly, otřesů nebo kolísání teploty či vlhkosti.
- Nezasahujte do vnitřních komponent.
- Nepoužívejte vybité baterie.
- Nepoužívejte v tomto produktu různé typy baterií, jako například alkalické, standardní a dobíjecí baterie.
- Pokud chcete tento produkt na delší dobu uskladnit, vyjměte z něj baterie, aby nedošlo k poškození produktu elektrolytem z baterií.
- Nevyhazujte tento produkt do netříděného komunálního odpadu. Odneste jej k ekologické likvidaci do sběrného dvora.
- Nevystavujte hlavní jednotku působení deště nebo vlhkosti. Přenosový rozsah závisí na typu překážek vyskytujících se mezi vysílačem a přijímačem (např. betonová stěna bude rušit signál více než sádrokartonová stěna).
- Namontujte snímač svisle, aby mohla být správně odváděna vlhkost. Umístěte snímač mimo přímé sluneční světlo a zajistěte, aby byl dobře odvětrávaný.
- Hlavní jednotka a snímače by měly ve vzdálenosti alespoň 1,5–2 m od jakýchkoli zdrojů rušení, jako jsou například počítačové monitory nebo televizory.
- Hlavní jednotka nesmí být umístěna v blízkosti kovových okenních rámců.
- Nepoužívejte prosím další elektronické produkty, jako například sluchátka nebo mikrofony, pracující se stejnou frekvencí signálu. Rušení mohou rovněž způsobovat elektronická zařízení vašich sousedů, pracující se stejnou frekvencí signálu (433,92 MHz).
- Umístěte hlavní jednotku na suché místo bez nečistot a prachu. Aby bylo měření teploty přesné, nestavte tento produkt na přímé sluneční světlo a umístěte jej dostatečně daleko od zdrojů tepla nebo větracích otvorů.

OBSAH BALENÍ

- 1× Digitální meteorologická stanice
- 1× Dálkový snímač
- 1× Uživatelská příručka
- 1× Stejnosměrný adaptér (baterie nejsou součástí příslušenství)
- 1× Napájecí zdroj

INSTALACE HLAVNÍ JEDNOTKY

- Před použitím tohoto produktu odstraňte z LCD obrazovky ochrannou fólii.
- Otevřete kryt prostoru pro baterie. Pokud je připojen napájecí adaptér, není nutno používat baterie. V případě odpojení adaptéru se však v takovém případě vynuluje nastavení, a proto doporučujeme vložit do základnové stanice baterie.
- Základnová stanice může stát na stole nebo ji můžete namontovat na stěnu.

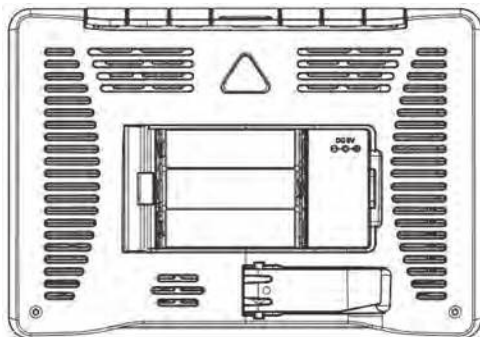

INSTALACE SNÍMAČE

Základnová stanice podporuje připojení až 3 snímačů. Přepínač snímače je umístěn v prostoru pro baterie a umožňuje přepnutí do polohy 1, 2, 3, pro synchronizaci VENKOVNÍHO kanálu 1, kanálu 2 a kanálu 3.

1. Odstraňte kryt prostoru pro baterie a pomocí přepínače kanálů vyberte kanál (1, 2, 3).
2. Vložte 2 baterie AA se správnou polaritou (+ a –). Poté, co červený LED indikátor jednou blikne, sestavte prostor pro baterie.
3. Umístěte snímač na požadované místo.

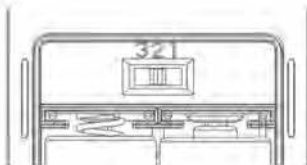

Indikátor vybitých baterií

Pokud je napětí baterií hlavní jednotky nižší než 3,6 V nebo pokud je napětí baterií dálkového snímače nižší než 2,5 V, zobrazí se na LCD displeji indikátor vybitých baterií.

Při napájení pomocí stejnosměrného adaptéru slouží baterie pro zálohování paměti. Jestliže se zobrazí indikátor vybitých baterií pro hlavní jednotku, je napětí baterií v hlavní jednotce menší než 3,6 V.

Zkontrolujte prosím stav baterií.

Aby nedošlo k vybití a zkorodování baterií a následnému poškození jednotek, vyměňte prosím baterie bezprostředně po zobrazení indikátoru vybitých baterií.

Používejte prosím suché alkalické baterie; nepoužívejte dobíjecí baterie.

Počáteční nastavení

1. Nejprve vložte baterie do hlavní jednotky a pak vložte baterie do dálkového snímače. Připojte adaptér
2. Po zapnutí napájení se na LCD displeji zobrazí na 3 sekundy všechny indikátory a současně začne vnitřní snímač teploty a vlhkosti detekovat vnitřní teplotu a vlhkost. Následně se spustí na dobu max. 3 minut příjem signálu venkovních snímačů.

- Čas: Formát 24 hodin, 15. června 2022, 0:00
- Výchozí jazyk: GER (Němčina)
- Město: BER
- Formát data: D-M
- Jednotka teploty: °C
- Tlak vzduchu: hPa mb
- Časový rozdíl: Časové pásmo 0
- Čas budíku: OFF (Vypnuto) M-F (Po–Pá): 6:30 S-S (So–Ne): 8:30
- DST (Letní čas): OFF (Vypnuto)
- Výchozí opakované buzení: 5 minut
- Počasí: oblačno

POPIS

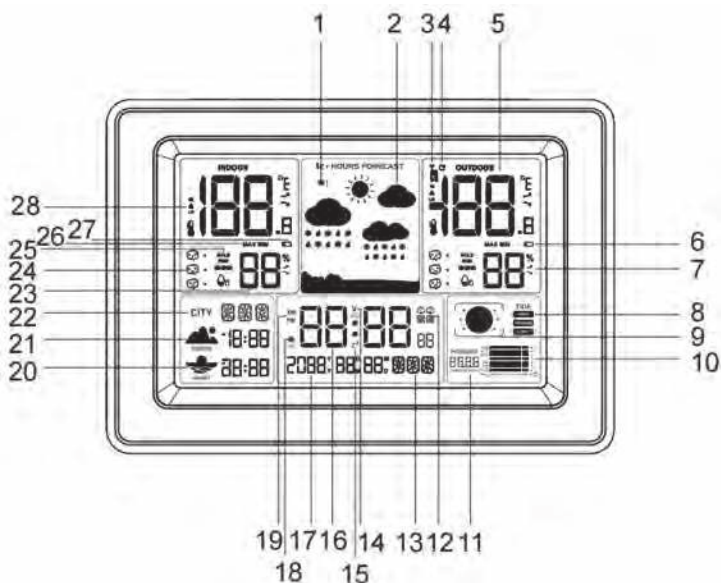

1. Výstraha před námrazou
2. Předpověď počasí
3. Kanál snímače
4. Posuvné zobrazení 3 kanálů
5. Venkovní teplota a vlhkost
6. Indikátor vybitých baterií (snímač)
7. Trend teploty a vlhkosti
8. Příliv a odliv
9. Fáze měsíce
10. Pruh barometrického tlaku
11. Hodnota barometrického tlaku
12. Budíky
13. Den v týdnu
14. RCC (rádiem řízené hodiny)
15. Opakované buzení
16. Čas
17. Kalendář
18. Automatické tlumení jasu
19. 12/24 hodin
20. Západ slunce
21. Východ slunce
22. Město
23. Vnitřní teplota a vlhkost
24. Indikátor pohody
25. Výstraha před nebezpečím tvorby plísní
26. Max. a min. záznam venkovní teploty a vlhkosti za 24 hodin
27. Indikátor vybitých baterií (hlavní jednotka)
28. Výstraha pro vysokou/nízkou teplotu
29. Otvor pro zavěšení

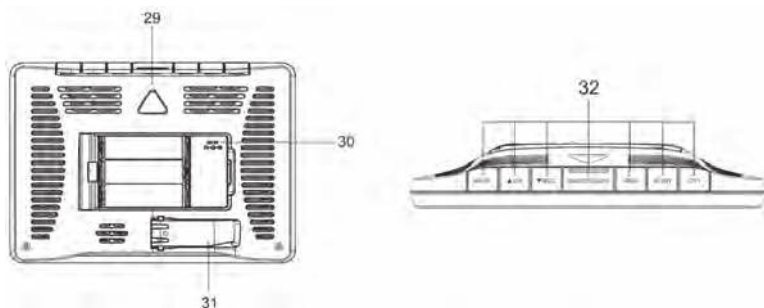

30. Konektor DC (Stejnoseměrné napájení)
31. Stojan
32. Tlačítka: MODE (Režim), ▲/CH (Kanál), ▼/RCC (Rádiem řízené hodiny), SNOOZE/LIGHT (Opakované buzení / Světlo), MEM (Paměť), ALERT (Výstraha), CITY (Město)

SNÍMAČ

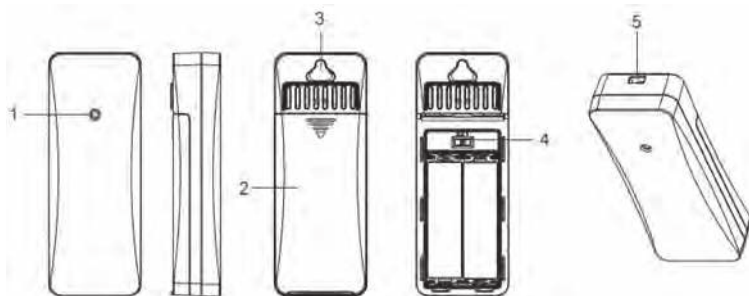

1. LED indikátor
2. Kryt prostoru pro baterie
3. Otvor pro zavěšení
4. Přepínač kanálů
5. Otvor pro zavěšení na šňůru

Voděodolnost pro každodenní použití, třída: IP54.

Když červený LED indikátor bliká, odesílá se signál do hlavní jednotky.

Namontujte snímač svisle, aby mohla být správně odváděna vlhkost. Umístěte mimo přímé sluneční světlo a zajistěte, aby byl snímač dobře odvětrávaný.

STEJNOSMĚRNÝ ADAPTÉR

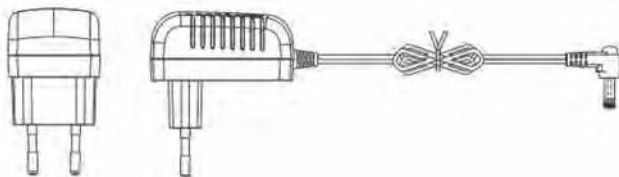

VLASTNOSTI

- Předpověď počasí s 5 stavy: slunečno, částečně oblačno, oblačno, déšť, sněžení
- Zobrazení dnů v týdnu v 7 jazycích
- Funkce výstrahy před námrazou
- Čas a kalendář (den/měsíc/rok)
- Automatické nastavení času RCC-DCF
- Přepínatelný formát 12/24 hodin
- Duální budík s funkcí opakovaného buzení
- Vnitřní teplota a vlhkost
- Venkovní teplota a vlhkost
- Podpora až 3 snímačů (1 součástí příslušenství)
- Funkce automatického cyklického zobrazení naměřených údajů všech 3 venkovních snímačů
- Max./min. paměťové záznamy pro všechny vnitřní a venkovní teploty a vlhkosti
- Indikátor pohody pro všechny vnitřní a venkovní teploty a vlhkosti
- Zobrazení trendu teploty a vlhkosti

- Výstraha pro vysokou (HI) a nízkou (LO) vnitřní a venkovní teplotou (nezávislé nastavení).
- Čas východu/západu slunce pro 150 měst
- Pruh a zobrazení hodnoty barometrického tlaku
- Fáze měsíce a indikátor přílivu/odlivu
- 3 režimy jasu: Vysoký/Nízký/Vypnuto
- Přepínání stupně C/F (Celsia/Fahrenheita)
- Max./min. záznamy v paměti
- Indikátor vybitých baterií
- Funkce zapnutí/vypnutí zvuku
- Přenosový rozsah: až 80 metrů v otevřeném prostoru
- Postavení na stůl nebo zavěšení na stěnu
- Přenosová frekvence snímače: 433,92 MHz
- Napájení hlavní jednotky: 3× 1,5V baterie typu AA (není součástí příslušenství) a stejnosměrný adaptér 5 V 1,2 A (součást příslušenství)
- Napájení snímače: 2× 1,5V baterie typu AA (není součástí příslušenství)

FUNKCE TLAČÍTEK

- Ve standardním režimu stisknete jednou tlačítko MODE pro cyklické procházení: čas → AL1 (M-F) (Budík 1: Po–Pá) → AL1 (S-S) (Budík 1: So–Ne) → AL2 (M-F) (Budík 2: Po–Pá) → AL2 (S-S) (Budík 2: So–Ne)
- Ve standardním režimu stisknete tlačítko MODE a 3 sekundy jej podržte pro aktivaci nastavení času
- V režimu kontroly budíku stisknete tlačítko MODE a 3 sekundy jej podržte pro aktivaci nastavení budíku
- Ve standardním režimu stisknete a podržte tlačítko ▲/CH pro smazání všech kanálů a opětovnou registraci pro příjem
- Ve standardním režimu stisknete a podržte tlačítko ▼/RCC pro ruční aktivaci příjmu signálu RCC, a během příjmu znovu stisknete toto tlačítko pro ukončení příjmu signálu RCC.
- Ve standardním režimu nebo v režimu příjmu signálu RF stisknete tlačítko ▲/CH pro přepnutí na kontrolu různých kanálů
- V režimu nastavení času a budíku jednou stisknete tlačítko ▲/CH pro zvýšení o 1, nebo stisknete a podržte pro zvyšování rychlostí 8 kroků za sekundu.
- V režimu nastavení času a budíku jednou stisknete tlačítko ▼/RCC pro snížení o 1, nebo stisknete a podržte pro snižování rychlostí 8 kroků za sekundu.
- Ve standardním režimu stisknete tlačítko MEM pro zobrazení maximálních/minimálních hodnot teploty a vlhkosti během 24 hodin
- Po zobrazení maximálních a minimálních hodnot stisknete tlačítko MEM a 3 sekundy jej podržte pro současné smazání paměťových hodnot maximální a minimální teploty a vlhkosti.
- Ve standardním režimu stisknete tlačítko MEM a 3 sekundy jej podržte pro přepnutí jednotky teploty °C/°F
- Ve standardním režimu stisknete tlačítko ALERT pro přepínání mezi hodnotami výstrahy pro vnitřní teplotu a výstrahy pro vysokou a nízkou teplotu pro 3 venkovní snímače.
- Ve standardním režimu stisknete a podržte tlačítko ALERT pro aktivaci nastavení hodnoty teplotní výstrahy
- Ve standardním režimu stisknete a 2 sekundy podržte tlačítko CITY pro aktivaci nastavení města.
- V režimu nastavení města jednou stisknete tlačítko CITY pro potvrzení a přechod na položku s dalším písmenem
- Když zvoní budík, stisknete tlačítko SNOOZE/LIGHT pro aktivaci opakovaného buzení nebo jakékoli jiné tlačítko pro zastavení budíku.
- V režimu napájení ze stejnosměrného adaptéru, když je zapnuto podsvícení, stisknete tlačítko SNOOZE/LIGHT pro nastavení úrovně jasu.
- V režimu napájení ze stejnosměrného adaptéru, když je zapnuto podsvícení, stisknete tlačítko SNOOZE/LIGHT a 3 sekundy jej podržte pro aktivaci nastavení času automatického ztlumení podsvícení v noci.

- V režimu nastavení stiskněte tlačítko SNOOZE/LIGHT pro uložení a ukončení nastavení.
- V režimu napájení z baterií stiskněte jakékoli tlačítko pro rozsvícení podsvícení po dobu jedné minuty.

REŽIM NASTAVENÍ ČASU

- Ve standardním režimu stiskněte tlačítko MODE a 3 sekundy jej podržte pro aktivaci nastavení času
- Položka nastavení bude blikat s frekvencí 1 Hz. Krátkým stisknutím tlačítka MODE vyberte položky nastavení. Pořadí je následující: Jazyk → tón tlačítka ON/OFF (Zapnuto/Vypnuto) → RCC ON/OFF (Rádiem řízené hodiny: Zapnuto/Vypnuto) (ON:ZONE±12HR) (Zapnuto: Zóna ±12 hodin) → Rok → DM/MD → Měsíc → Den → 12/24 hodin → Hodiny → Minuty → Jednotka barometrického tlaku → ukončit
- V režimu nastavení času, když položka nastavení bliká s frekvencí 1 Hz, krátce stiskněte tlačítko UP (Nahoru) pro zvýšení o 1 nebo stiskněte a podržte tlačítko UP pro rychlé zvyšování rychlostí 8 kroků/sekundu.
- Když v režimu nastavení času bliká položka nastavení s frekvencí 1 Hz, krátce stiskněte tlačítko DOWN (Dolů) pro snížení o 1 nebo stiskněte a podržte tlačítko DOWN pro rychlé snižování rychlostí 8 kroků/sekundu.
- Pokud v režimu nastavení času nestisknete po dobu 1 minuty žádné tlačítko nebo pokud během nastavování stisknete tlačítko SNOOZE, hodnota aktuálního nastavení se uloží a nastavování času se ukončí.

ZOBRAZENÍ DNE V TÝDNU V 7 JAZYCÍCH

Jazyk	Němčina	Angličtina	Italština	Francouzština	Holandština	Španělština	Dánsko
	GER	ENG	ITA	FRE	DUT	SPA	DAN
NEDELE	SON	SUN	DOM	DIM	ZON	DOM	SON
PONDĚLÍ	MON	MON	LUN	LUN	MAA	LUN	MAN
ÚTERÝ	DIE	TUE	MAR	MAR	DIN	MAR	TIR
STŘEDA	MIT	WED	MER	MER	WOE	MIE	ONS
ČTVRTEK	DON	THU	GIO	JEU	DON	JUE	TOR
PÁTEK	FRE	FRI	VEN	VEN	VRI	VIE	FRE
SOBOTA	SAM	SAT	SAB	SAM	ZAT	SAB	LOR

NASTAVENÍ MĚSTA

- V režimu zobrazení času stiskněte tlačítko CITY pro aktivaci posuvného výběru města; vyberte město pomocí tlačítka UP/DOWN. Můžete si vybrat ze 150 měst (viz seznam měst na konci této příručky).
- V režimu zobrazení času stiskněte tlačítko CITY a 2 sekundy jej podržte pro aktivaci nastavení města. Pokud během 1 minuty neprovedete žádnou operaci, obnoví se režim zobrazení času.
- V režimu nastavení města stiskněte jednou tlačítko CITY pro rozblíkání prvního písmene města. Stisknutím tlačítka ▲/CH posouváte písmena v rozsahu A–Z. Nebo stiskněte tlačítko ▼/RCC pro posouvání v rozsahu Z–A, a pak znovu stiskněte tlačítko CITY pro potvrzení a přechod na nastavení dalšího písmene.
- Po nastavení tří písmen se automaticky spočítají časy východu a západu slunce.

- Během nastavování města se bude v sekci východu a západu slunce zobrazovat „--:--“
- Po potvrzení a ukončení nastavení se budou počítat časy východu a západu slunce, a údaj „--:--“ bude blikat.
- Při nastavování města, které není v seznamu, se po ukončení nastavování v sekci města a západu/ východu slunce zobrazí „--:--“ pro indikaci nesprávného města.
- Rozsah kalendáře je 1. ledna 2000 až 31. prosince 2099.

REŽIM NASTAVENÍ BUDÍKU

- Ve standardním režimu stisknete jednou tlačítko MODE pro přepnutí do režimu zobrazení budíku
- Po každém stisknutí se přepne nastavení na AL1(M-F) (Budík 1: Po–Pá) – AL1(S-S) (Budík 1: So–Ne) – AL2(M-F) (Budík 2: Po–Pá) – AL2(S-S) (Budík 2: So–Ne). Pokud během 5 sekund neprovedete žádnou operaci, obnoví se zobrazení času. Doba opakovaného buzení: 5–60 minut
- V režimu kontroly aktuálního budíku stisknete tlačítko MODE a 3 sekundy jej podržte pro aktivaci nastavení aktuálního budíku. Pro přechod na další položku nastavení stisknete tlačítko MODE. Pořadí nastavování: ON/OFF (Zapnuto/Vypnuto) → Hodiny. → Minuty → Doba opakovaného buzení → Ukončit. Při výběru OFF (Vypnuto) se displej přepne zpět do standardního režimu zobrazení času.
- Když položka nastavení bliká s frekvencí 1 Hz, krátce stisknete tlačítko ▲/CH pro zvýšení o 1 nebo dlouze stisknete tlačítko ▲/CH pro rychlé zvyšování rychlostí 8 kroků/sekundu.
- Když položka nastavení bliká s frekvencí 1 Hz, krátce stisknete tlačítko ▼/RCC pro snížení o 1 nebo dlouze stisknete tlačítko ▼/RCC pro rychlé snižování rychlostí 8 kroků/sekundu.
- Pokud při nastavování během 1 minuty neprovedete žádnou operaci, stisknete tlačítko MODE nebo tlačítko SNOOZE pro uložení aktuální hodnoty nastavení a ukončení nastavování budíku.

REŽIM BUDÍKU

- Doba budíku: 2 minuty
- Perioda budíku: 0–10 sekund: Jedno pípnutí za sekundu
 11–20 sekund: Dvě pípnutí za sekundu
 21–30 sekund: Tři pípnutí za sekundu
 31 sekund – 11 minut: nepřetržitě pípání
- Když budík zvoní, stisknete tlačítko SNOOZE/LIGHT pro aktivaci opakovaného buzení (5–60 minut). Neexistuje žádné omezení počtu spuštění opakovaného buzení. Pro zastavení budíku stisknete jakékoli jiné tlačítko.
 - V režimu napájení z baterií je ve výchozím nastavení při zvonění budíku podsvícení vypnuto. Po stisknutí tlačítka pro zastavení budíku se podsvícení po uplynutí jedné minuty automaticky vypne.

PODSVÍCENÍ

- Při napájení ze stejnosměrného adaptéru je jas podsvícení 100 %, 60 %, 5 %, OFF (Vypnuto),
- Při napájení z baterií je jas podsvícení 100 %
- Při napájení ze stejnosměrného napájecího zdroje je po zapnutí výchozí podsvícení 100 % jasu a je vždy zapnuto. Stisknete tlačítko SNOOZE/LIGHT pro cyklické přepínání podsvícení mezi vysokým jasnem 100 % → 60 % → 5 % → OFF (Vypnuto).
- Při napájení z baterií je po zapnutí výchozí podsvícení 100 % s dobou trvání 1 minuta. Po jeho vypnutí stisknete jakékoli tlačítko pro rozsvícení podsvícení na 1 minutu. Po provedení operace tlačítkem se podsvícení zapne. Po dokončení operace bude svítit ještě 1 minutu a pak se vypne.

AUTOMATICKÉ ZTLUMENÍ PODSVÍCENÍ V NOCI

- Ve výchozím nastavení je automatické tlumení jasu vypnuto (OFF), perioda podsvícení je 22:00–8:00, vysoký jas je 100 % a nízký jas je 5 %
- V normálním režimu zobrazení stiskněte tlačítko SNOOZE/LIGHT a 3 sekundy jej podržte pro aktivaci nastavení periody automatického tlumení jasu. Stiskněte tlačítko SNOOZE/LIGHT pro aktivaci další položky nastavení.
- Pořadí nastavování: Funkce automatického tlumení jasu ON/OFF (Zapnuto/Vypnuto) → Hodina spuštění → Minuta spuštění → Hodina ukončení → Minuta ukončení → Ukončit



- Když položka nastavení bliká s frekvencí 1 Hz, krátce stiskněte tlačítko UP (Nahoru) pro zvýšení o 1 nebo dlouze stiskněte tlačítko UP pro rychlé zvyšování rychlostí 8 kroků/sekundu.
- Když položka nastavení bliká s frekvencí 1 Hz, krátce stiskněte tlačítko DOWN (Dolů) pro snížení o 1 nebo dlouze stiskněte tlačítko DOWN pro rychlé snižování rychlostí 8 kroků/sekundu.
- Pokud při nastavování neprovedete během 1 minuty žádnou operaci, stisknete tlačítko MODE pro ukončení nebo tlačítko SNOOZE, uloží se aktuální hodnoty nastavení a nastavování času automatického podsvícení se ukončí.
- Když je funkce automatického tlumení jasu zapnutá a čas spadá do periody automatického tlumení, bude mít podsvícení nízký 5% jas. Po opuštění periody automatického tlumení jasu se znovu automaticky nastaví vysoký 100% jas.
- Když je funkce automatického tlumení jasu zapnutá a čas spadá do periody automatického tlumení, můžete volně přepínat jas podsvícení na jinou úroveň.
- Během procesu nastavování času automatického podsvícení stiskněte jednou tlačítko MEM pro smazání všech uložených hodnot korekce a návrat k výchozímu nastavení automatického tlumení jasu OFF (Vypnuto) s periodou podsvícení 22:00–8:00.

NASTAVENÍ VÝSTRAHY PRO VYSOKOU A NÍZKOU TEPLOTU

- Ve standardním režimu zobrazení času stiskněte tlačítko ALERT pro postupné zobrazení položek nastavení teplotní výstrahy pro vnitřní teplotu → kanál CH1 → kanál CH2 → kanál CH3, a stiskněte a podržte toto tlačítko 3 sekundy u aktuální položky zobrazení.
- Stiskněte tlačítko ALERT pro aktivaci nastavení hodnoty výstrahy pro vysokou a nízkou teplotu (výchozí nastavení je OFF (Vypnuto), horní limit 35 °C, dolní limit 10 °C)
- V normálním režimu zobrazení stiskněte tlačítko ALERT a 3 sekundy jej podržte pro aktivaci nastavení výstrahy pro vysokou a nízkou teplotu. Stiskněte tlačítko ALERT pro aktivaci další položky nastavení. Pořadí nastavování: vnitřní teplota ON/OFF (Zapnuto/Vypnuto) →
- Indoor high temperature (Vnitřní vysoká teplota) → Indoor low temperature (Vnitřní nízká teplota) → CH1 ON/OFF (Kanál 1: Zapnuto/Vypnuto) → CH1 high temperature (Kanál 1: vysoká teplota) → CH1 low temperature (Kanál 1: nízká teplota) → CH2 ON/OFF (Kanál 2: Zapnuto/Vypnuto) → CH2 high temperature (Kanál 2: vysoká teplota) → CH2 low temperature (Kanál 2: nízká teplota) → CH3 ON/OFF (Kanál 3: Zapnuto/Vypnuto) → CH3 high temperature (Kanál 3: vysoká teplota) → CH3 Low Temperature (Kanál 3: nízká teplota) → Ukončit. Když je aktuální položka vypnutá (OFF), krok nastavení hodnoty přeskočte.
- Když položka nastavení bliká s frekvencí 1 Hz, krátce stiskněte tlačítko UP (Nahoru) nebo DOWN (Dolů) pro snížení nebo zvýšení o 1 nebo dlouze stiskněte tlačítko UP/DOWN pro rychlé zvyšování nebo snižování rychlostí 8 kroků/sekundu.
- Pokud při nastavování během 20 sekund neprovedete žádnou operaci, stisknete tlačítko ALERT pro ukončení nebo tlačítko SNOOZE, aktuální hodnota nastavení se uloží, a nastavování teplotní výstrahy pro vysokou a nízkou teplotu se ukončí.

- Když je dosaženo nastavené hodnoty výstrahy pro venkovní teplotu, začne ikona a HI (nebo LO) pro aktuální kanál blikat, a u neaktuálního kanálu bude blikat pouze ikona. Všechny tři kanály mají zvuková upozornění.
- Když teplota pro výstrahu dosáhne nastavené hodnoty, ozve se zvuková signalizace PÍP PÍP PÍP PÍP jako jeden celek. Pokud nestisknete žádné tlačítko, bude se zvuková signalizace jako jeden celek ozývat každou minutu, dokud nebude teplota mimo rozsah teplot pro výstrahu. Jestliže se aktivuje výstraha,
- Pokud stisknete jakékoli tlačítko, zvuk výstrahy se ukončí, avšak ikona bude stále blikat s frekvencí 1 Hz až do té doby, dokud teplota neopustí rozsah pro výstrahu.
- Během procesu nastavování varování pro vysokou a nízkou vnitřní a venkovní teplotu stiskněte tlačítko MEM pro smazání všech uložených hodnot nastavení (ve výchozím stavu vypnuto)

VNITŘNÍ/VENKOVNÍ TEPLOTA A VLHKOST, TREND

Rozsah vnitřní teploty: -9,9 °C – 50 °C

Rozsah venkovní teploty: -40 °C – 60 °C



Při překročení rozsahu se zobrazí LL.L a HH.H

Rozsah detekce vnitřní/venkovní vlhkosti: 1 % až 99 %;

při hodnotě vyšší než 99 % se zobrazí 99 %; při hodnotě nižší než 1 % se zobrazí 1 %

2. Trendy:

Ikona trendů se nezobrazí ihned po zapnutí.

- Trend  se zobrazí, když se teplota zvýší o 1 °C ve srovnání s posledními údaji nebo zvýší o 1 °C za 1 hodinu;
- Trend  se zobrazí, když se hodnota vlhkosti zvýší o 5 % ve srovnání s posledními údaji nebo když se zvýší o 5 % za 1 hodinu; totéž platí i obráceně pro trendy snížení.

Když je zvýšení/snížení menší než 1 °C nebo 5 % za 1 hodinu, ikona trendu se nezobrazí.

PAMĚŤ

V normálním režimu zobrazení času stiskněte tlačítko **MEM** pro zobrazení vnitřní a venkovní teploty a vlhkosti 3 kanálů. Sekvence záznamů: vnitřní/venkovní maximální teplota a vlhkost → vnitřní/venkovní minimální teplota a vlhkost. Pokud během 6 sekund neprovedete žádnou operaci, obnoví se zobrazení aktuální teploty a vlhkosti.

Max./Min.:

Maximální/minimální záznamy se automaticky smažou každý den v čase 00:00. Nebo můžete max./min. záznam smazat ručně podržením tlačítka **MEM** v režimu zobrazení času. Smaže se záznam, zobrazí se - - a pak se zobrazí aktuální hodnota.

ATMOSFÉRICKÝ TLAK

Na výběr jsou 3 JEDNOTKY: hPa/mb, inHg, mmHg

Rozsah: 850–1050 hPa

Atmosférický tlak je aktualizován a testován každou hodinu, a současně je aktualizován pruh tlaku vzduchu. Zaznamenává se hodnota atmosférického tlaku za posledních 1, 2, 3, 6 a 12 hodin, která se porovnává s hodnotou aktuálního tlaku pro vytvoření a zobrazení pruhu trendu.

Zprava doleva se každou sekundu zobrazuje jeden sloupec a toto dynamické zobrazení probíhá nepřetržitě v cyklech.

VAROVÁNÍ PŘED NEBEZPEČÍM TVORBY PLÍSNÍ



K dispozici jsou 3 úrovně varování před nebezpečím tvorby plísní: LO (Nízké), ME (Střední) a HI (Vysoké); při úrovni varování před nebezpečím tvorby plísní LO nebo ME bude svítit symbol. Při úrovni HI bude blikat symbol „HI“.

Rozsah teplot	Žádné nebezpečí	Nízké nebezpečí	Střední nebezpečí	Vysoké nebezpečí
zobrazení	žádné zobrazení	Zobrazení LO	Zobrazení ME	HI blikající jednou za sekundu
< 11,0 °C	Jakákoli hodnota vlhkosti			
11,0 °C – 25,9 °C	Vlhkost ≤ 48	49 ≤ Vlhkost ≤ 78	79 ≤ Vlhkost	
26,0 °C – 30,9 °C		Vlhkost = 78	79 ≤ Vlhkost ≤ 87	88 ≤ Vlhkost
31,0 °C – 40,9 °C		Vlhkost = 48	49 ≤ Vlhkost ≤ 87	88 ≤ Vlhkost
≥ 41,0 °C	Jakákoli hodnota vlhkosti			

INDEX ÚROVNĚ POHODY



Úroveň pohody je zobrazena pomocí 3 stavů: DRY (Sucho), GOOD (Optimální), WET (Vlhko)

Pro venkovní snímače

Úroveň pohody	Rozsah vlhkosti
Sucho 	1–39 %
Optimální 	40–70 %
Vlhko 	≥ 71 %

Pro hlavní jednotku

Je počítána s využitím teploty a vlhkosti, pomocí hodnoty SSD

Úroveň pohody	SSD
Sucho 	<50
Optimální 	50–71
Vlhko 	> 71 %

VÝSTRAHA PŘED MRAZEM

- Když je zobrazená venkovní teplota aktuálního RF kanálu v rozsahu 0–2,9 °C, bliká symbol výstrahy pro bod mrazu „❄️“;
- když je teplota venkovního kanálu nižší než 0 °C, svítí symbol mrazu a symbol sněžení „❄️“;
- když je teplota vyšší než 2,9 °C, symbol bodu mrazu „❄️“ zhasne.

FÁZE MĚSÍCE

Sekce MOON PHASE zobrazuje úroveň fáze měsíce rozdělené do 12 úrovní, jak je uvedeno na následujícím obrázku.

Zobrazí se automaticky, jakmile začne přístroj přijímat nebo bude mít nastaveny informace o datu.

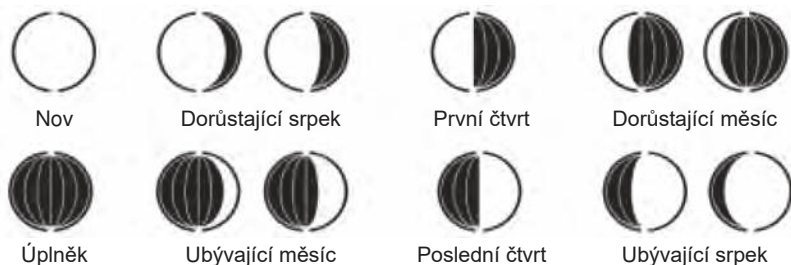

PŘEDPOVĚĎ POČASÍ

IKONA POČASÍ					
Popis	Slunečno	Částečně oblačno	Oblačno	Děšť	Sněžení

- Předpověď počasí na 12 a více hodin dopředu: Slunečno, Částečně oblačno, Oblačno, Děšť, Sněžení
- Zobrazení ikon počasí je založeno na hodinovém výpočtu vnitřní/venkovní teploty a vlhkosti. Tato meteorologická stanice předpovídá povětrnostní podmínky na dalších 12 hodin s přesností 70–75 %. Dálkový snímač by měl být umístěn do venkovního prostředí, abyste získali přesná venkovní data. Jinak bude ovlivněna přesnost předpovědi počasí.
- Výchozí zobrazení počasí je Částečně oblačno; hlavní jednotka zkalibruje hlášení o počasí za 1–2 týdny na základě změn údajů teploty a vlhkosti.
- Dálkový snímač by měl být umístěn ve venkovním prostředí, abyste získali přesné venkovní údaje a nebyla ovlivněna přesnost předpovědi počasí.

RF – VENKOVNÍ TEPLOTA A VLHKOST

Po zapnutí napájení a zapnutí nebo resetování hlavní jednotky se v případě, že všechny tři kanály během 3minutové doby příjmu přijmou signál, příjem okamžitě ukončí. Pokud stále existuje jeden kanál, který není úspěšně přijímán, bude symbol příjmu signálu RF stále blikat. Během dlouhodobého příjmu bude symbol signálu RF „📶“ blikat s frekvencí 1 Hz. Po úspěšném příjmu signálu RF bude symbol „📶“ svítit.

Pokud přijímač během 3 minut přijme pouze 1 nebo 2 kanály, přestane se kanál, u kterého se nepodařilo přijmout signál, automaticky otevírat pro budoucí příjem a budou přijímány pouze kanály, které byly spárovány a zaregistrovány. Tento stav bude trvat tak dlouho, dokud neprovedete opětovné zapnutí, resetování nebo ruční vynucení párování pro příjem všech kanálů.

POUŽÍVÁNÍ KANÁLU A SNÍMAČE

1. Tato meteorologická stanice podporuje připojení max. 3 snímačů.
2. Odstraňte kryt baterie na snímači a přepnete přepínač kanálů na CH1/CH2/CH3; zajistěte, aby měl každý snímač přiřazeno jiné číslo kanálu.
3. Doporučujeme umístit snímač CH1 do venkovního prostředí pro přesnější předpověď počasí, a další snímače umístit na požadované místo.
4. Ve standardním režimu stisknete tlačítko **【▲/CH】** pro zobrazení venkovní teploty a vlhkosti kanálu 1/2/3. Po přepnutí do tohoto režimu se budou na displeji automaticky cyklicky zobrazovat data 3 snímačů. Pokud chcete resetovat všechna data snímačů, stisknete a 3 sekundy podržte tlačítko **【▲/CH】** pro opětovné připojení snímačů k přístroji.

Poznámka:

Pokud nastane konflikt mezi signálem RF, RCC a zvukem budíku, je pořadí priorit následující: Budík → RCC → RF

Když probíhá 3minutový příjem signálu RF, je přerušen signálem RCC nebo budíkem. Po ukončení příjmu signálu RCC nebo budíku se znovu na 3 minuty zapne příjem signálu RF.

FUNKCE RCC

- Pokud je během nastavování času funkce RCC (rádiem řízené hodiny) nastavena na OFF (Vypnuto), vypne se funkce RCC trvale až do té doby, než ji znovu nastavíte na ON (Zapnuto).
- Po zapnutí napájení nebo resetování se automaticky aktivuje režim příjmu signálu RCC. Pokud je během příjmu signálu RCC navázáno připojení, zobrazí se trojúhelníkový symbol věže ▲ blikající s frekvencí 1 Hz.
- Pokud je během platného příjmu přijat signál, zobrazí se po příjmu platného signálu trojúhelníkový symbol věže ▲ staticky a symbol vlny signálu (☞) bude blikat s frekvencí 1 Hz.
- Pokud je signál náhle přerušen, symbol vlny signálu (☞) se přestane zobrazovat a zobrazí se trojúhelníkový symbol věže ▲, který bude blikat až do opětovného příjmu platného signálu.
- Přístroj se přepne do naposledy platného režimu zobrazení
- Doba příjmu signálu RCC je 7 minut. Pokud je příjem signálu RCC během 7 minut úspěšný, zobrazí se na přístroji čas, příjem se okamžitě ukončí a symbol RCC (☞) bude trvale svítit pro indikaci úspěšného příjmu signálu RCC.
- Funkce automatického příjmu signálu RCC: Bez ohledu na to, zda je signál RCC přijímán či nikoli, se automaticky aktivuje příjem signálu RCC každé ráno v časech 1:00, 2:00, 3:00, 4:00 a 5:00. Přístroj bude přijímat signál v časech 1:00, 2:00 a 3:00, a pokud není příjem signálu v čase 3:00 úspěšný, příjem bude postupně aktivován, dokud nebude existovat 1 úspěšný příjem. V případě úspěchu nebude budoucí příjem několikrát aktivován, bez ohledu na úspěšnost či neúspěšnost příjmu.
- Ve standardním režimu stisknete tlačítko ▼/RCC a 3 sekundy jej podržte pro ruční aktivaci režimu příjmu signálu RCC. Pro ukončení příjmu znovu stisknete tlačítko ▼/RCC.
- Pokud během 7 minut neproběhne žádný příjem, příjem signálu RCC se automaticky ukončí a bude se pokračovat s původním časem, a pak se příjem signálu RCC automaticky zapne každé 3 hodiny v časech 0:00, 3:00, 6:00, 9:00, 12:00, 15:00, 18:00, 21:00. Neuplatňují se pravidla příjmu v časných ranních hodinách. Jakmile je příjem jednou úspěšný, začne se řídit pravidly pro příjem v časných ranních hodinách.
- Pokud není časové pásmo nastaveno na 0, bude se čas automaticky měnit podle časového pásma.
- Pokud nastane konflikt mezi signálem RF a RCC, je pořadí priority RCC → RF
- Když je příjem signálu RF přerušen signálem RCC, bude po dokončení příjmu signálu RCC opět aktivován.

Technické specifikace adaptéru:	
Jméno nebo ochranná známka výrobce, obchodní registrační číslo a adresa:	DONGGUAN SHIJIE HUAXU ELECTRONICS FACTORY, obchodní registrační číslo: 440429543, Adresa: No. 200, Technology East Road, Shijie TownDongguan City, Guangdong, P. R. China
Označení modelu:	HX075-0501200-AG-001
Vstupní napětí:	AC 100–240 V
Vstupní střídavá frekvence:	50/60 Hz
Výstupní napětí:	DC 5,0 V
Výstupní proud:	1,2 A
Výstupní výkon:	6,0 W
Průměrná účinnost v aktivním režimu:	≥ 75,00 %
Účinnost při nízké zátěži (10 %):	71,17 %
Spotřeba energie naprázdno:	≤ 0,1 W

150 měst pro východ a západ slunce

	Země	MĚSTO	Zkr.
1	Německo	Cáchy	AAC
2	Německo	Berlín	BER
3	Německo	Düsseldorf	DUS
4	Německo	Drážďany	DRE
5	Německo	Erfurt	ERF
6	Německo	Frankfurt	FRA
7	Německo	Flensburg	FLE
8	Německo	Freiburg	FRE
9	Německo	Hannover	HAN
10	Německo	Brémy	BRM
11	Německo	Hamburk	HAM
12	Německo	Rostock	ROS
13	Německo	Stralsund	STR
14	Německo	Kolín nad Rýnem	COL
15	Německo	Kiel	KIE
16	Německo	Kassel	KAS
17	Německo	Lipsko	LPZ
18	Německo	Mnichov	MNI
19	Německo	Magdeburg	MAG
20	Německo	Norimberk	NUR
21	Německo	Řezno	REG
22	Německo	Stuttgart	STU
23	Německo	Saarbrücken	SAA

	Země	MĚSTO	Zkr.
24	Německo	Schwerin	SCH
25	Dánsko	Aalborg	ALB
26	Dánsko	Aarhus	ARH
27	Dánsko	Kodaň	COP
28	Dánsko	Odense	ODE
29	Španělsko	Alicante	ALI
30	Španělsko	Andorra	AND
31	Španělsko	Badajoz	BAD
32	Španělsko	Barcelona	BAR
33	Španělsko	Bilbao	BIL
34	Španělsko	Cádiz	CAD
35	Španělsko	Cordoba	COR
36	Španělsko	Ibiza	IBI
37	Španělsko	A Coruña	ACO
38	Španělsko	Leon	LEO
39	Španělsko	Las Palmas	LPA
40	Španělsko	Madrid	MAD
41	Španělsko	Malaga	MAL
42	Španělsko	Palma (ES-Mallorca)	PLM
43	Španělsko	Salamanka	SAL
44	Španělsko	Sevilla	SEV
45	Španělsko	Valencie	VAL
46	Španělsko	Zaragoza	ZAR
47	Francie	Besancon	BES
48	Francie	Biarritz	BIA
49	Francie	Bordeaux	BOR
50	Francie	Brest	BRE
51	Francie	Cherbourg	CHE
52	Francie	Lyon	LYO
53	Francie	Marseille	MAR
54	Francie	Monako	MON
55	Francie	Mety	MET
56	Francie	Nantes	NAN
57	Francie	Nice	NIC
58	Francie	Orleans	ORL
59	Francie	Paříž	PAR

	Země	MĚSTO	Zkr.
60	Francie	Perpignan	PPA
61	Francie	Lille	LIL
62	Francie	Rouen	ROU
63	Francie	Štrasburk	STB
64	Francie	Toulouse	TOU
65	Finsko	Helsinky	HEL
66	Spojené království	Aberdeen	ABD
67	Spojené království	Belfast	BEL
68	Spojené království	Birmingham	BIR
69	Spojené království	Bristol	BRI
70	Spojené království	Edinburgh	EDI
71	Spojené království	Glasgow	GLA
72	Spojené království	Londýn	LON
73	Spojené království	Manchester	MAN
74	Spojené království	Plymouth	PLY
75	Maďarsko	Budapešť	BUD
76	Chorvatsko	Záhřeb	ZAG
77	Itálie	Ancona	ANC
78	Itálie	Bari	BAI
79	Itálie	Bologna	BOL
80	Itálie	Cagliari	CAG
81	Itálie	Catania	CAT
82	Itálie	Florence	FIR
83	Itálie	Foggia	FOG
84	Itálie	Janov	GEN
85	Itálie	Lecce	LEC
86	Itálie	Messina	MES
87	Itálie	Milán	MIL
88	Itálie	Neapol	NAP
89	Itálie	Palermo	PAL
90	Itálie	Parma	PRM
91	Itálie	Perugia	PER
92	Itálie	Řím	ROM
93	Itálie	Turín	TUR
94	Itálie	Terst	TRI
95	Itálie	Benátky	VEN

	Země	MĚSTO	Zkr.
96	Itálie	Verona	VER
97	Itálie	Imperia	IMP
98	Irsko	Dublin	DUB
99	Lucemburské velkovévodství	Lucemburk	LUX
100	Norsko	Bergen	BRG
101	Norsko	Oslo	OSL
102	Norsko	Stavanger	STA
103	Nizozemí	Amsterdam	AMS
104	Nizozemí	Eindhoven	EIN
105	Nizozemí	Enschede	ENS
106	Nizozemí	Groningen	GRO
107	Nizozemí	Haag	HAG
108	Nizozemí	Rotterdam	ROT
109	Portugalsko	Évora	EVO
110	Portugalsko	Coimbra	COI
111	Portugalsko	Faro	FAR
112	Portugalsko	Leiria	LEI
113	Portugalsko	Lisabon	LIS
114	Portugalsko	Porto	POR
115	Polsko	Gdaňsk	GDA
116	Polsko	Krakov	KRA
117	Polsko	Poznaň	POZ
118	Polsko	Štětín	SZC
119	Polsko	Varšava	WAR
120	Rusko	Petrohrad	PET
121	Švédsko	Göteborg	GOT
122	Švédsko	Stockholm	STO
123	Slovensko	Bratislava	BRV
124	Slovinsko	Lublaň	LJU
125	Srbsko	Bělehrad	BGD
126	Rakousko	Graz	GRZ
127	Rakousko	Innsbruck	INN
128	Rakousko	Linz	LIN
129	Rakousko	Salzburg	SZB
130	Rakousko	Vídeň	VIE
131	Belgie	Antverpy	ANT

	Země	MĚSTO	Zkr.
132	Belgie	Bruggy	BRU
133	Belgie	Brusel	BRS
134	Belgie	Charleroi	CHA
135	Belgie	Liege	LIE
136	Švýcarsko	Basilej	BAS
137	Švýcarsko	Bern	BEN
138	Švýcarsko	Chur	CHU
139	Švýcarsko	Ženeva	GNV
140	Švýcarsko	Locarno	LOC
141	Švýcarsko	Lucern	LUC
142	Švýcarsko	Svatý Mořic	MOR
143	Švýcarsko	St. Gallen	GAL
144	Švýcarsko	Sion	SIO
145	Švýcarsko	Vaduz	VAD
146	Švýcarsko	Curych	ZUR
147	Česko	Praha	PRA
148	Řecko	Atény	ATH
149	Rumunsko	Bukurešť	BUC
150	Bulharsko	Sofie	SOF

BEZPEČNOSTNÍ OPATŘENÍ

- Nečistěte žádnou část tohoto produktu benzenem, ředidlem, ani jinými chemickými rozpouštědly. Pokud je to nutné, očistěte produkt jemným hadříkem.
- Nikdy neponořujte tento produkt do vody. Došlo by k poškození produktu.
- Nevystavujte tento produkt působení extrémní síly, otřesů nebo kolísání teploty či vlhkosti.
- Nezasahujte do vnitřních komponent.
- Nekombinujte staré baterie s novými nebo baterie různých typů.
- Nekombinujte v tomto produktu alkalické, standardní nebo dobíjecí baterie.
- Pokud nebudete tento produkt delší dobu používat, vyjměte z něj baterie.
- Nevyhazujte tento produkt do netříděného komunálního odpadu. Takový odpad je nutno zlikvidovat samostatně, speciálním způsobem.

TECHNICKÉ ÚDAJE

Ikona předpovědi počasí (Slunečno, Částečně zataženo, Zataženo, Déšť, Bouřka, Sněžení)

Předpověď na 12–24 hodin založená na změně tlaku a teploty vzduchu

Zobrazení vnitřní teploty a vlhkosti s indikátorem pohody a trendu

Zobrazení venkovní teploty a vlhkosti s indikátorem trendu

Hodiny řízené rádiovým signálem DCF77 (možné ruční nastavení)

Hodnota barometrického tlaku

Sloupcový grafu změn tlaku (-1, -2, -3, -6, -12 hodin)

Digitální čas, datum a den v týdnu

Fáze měsíce, indikátor přílivu/odlivu

Čas východu/západu slunce

Indikace úrovně pohody (3 úrovně)

Výstraha před nebezpečím tvorby plísní (3 úrovně)

Funkce výstrahy pro vysokou/nízkou venkovní teplotu

Funkce výstrahy před mrazem pro venkovní kanál

Max./min. záznamy v paměti (24 h)

Funkce opakovaného buzení, duální budík

Rozsah vnitřní teploty: -10 °C až +50 °C

Rozsah venkovní teploty: -40 °C až +60 °C

Rozsah vnitřní a venkovní vlhkosti: 1% až 95% RH

Volitelný formát času 12/24 hodin

Volitelné zobrazení teploty ve °C/°F

3 úrovně jasu displeje: Vysoká/Nízká/Vypnuto

Umístění na stůl nebo na stěnu

Indikátory vybitých baterií (pro hlavní jednotku i venkovní snímač)

Podpora až 3 snímačů

Funkce automatického cyklického zobrazení naměřených údajů všech tří venkovních snímačů

1 snímač součástí příslušenství (SWS TH3600-4500-4900)

Přenos mezi hlavní jednotkou a snímačem až do vzdálenosti 80 m (v otevřeném prostoru)

Přenosová frekvence snímače: 433,92 MHz

Napájecí adaptér hlavní jednotky: DC (stejnosc.) 5 V / 1200 mA (součást příslušenství), spotřeba: 6 W

Záložní baterie hlavní jednotky: 3× baterie 1,5 V typu AA (baterie nejsou součástí příslušenství)

Napájení snímače: 2× baterie 1,5 V typu AA (baterie nejsou součástí příslušenství)

Rozměry hlavní jednotky: (š/v/h) 175 × 123 × 30 mm

Hmotnost hlavní jednotky: 236 g

POKYNY A INFORMACE K LIKVIDACI VYŘAZENÝCH OBALOVÝCH MATERIÁLŮ

Odnesete obalový materiál do sběrného dvora k recyklaci.

LIKVIDACE VYŘAZENÝCH ELEKTRICKÝCH A ELEKTRONICKÝCH ZAŘÍZENÍ



Tento symbol na produktu, příslušenství nebo obalu znamená, že s produktem nesmí být zacházeno jako s běžným domácím odpadem. Zlikvidujte prosím tento produkt ve sběrném dvoře určeném k recyklaci elektrických a elektronických zařízení. V některých státech EU nebo v jiných evropských zemích můžete vrátit při zakoupení ekvivalentního nového produktu starý produkt místnímu prodejci. Správnou likvidací tohoto produktu pomáháte chránit cenné přírodní zdroje a předcházet možným negativním dopadům na životní prostředí a lidské zdraví, ke kterým by mohlo dojít v důsledku nesprávné likvidace. Další podrobnosti vám poskytnou místní úřady nebo nejbližší sběrný dvůr. Za nesprávnou likvidaci tohoto typu odpadu vám může být ze zákona udělena pokuta.

Pro firmy v zemích Evropské unie

Pokud chcete zlikvidovat elektrické nebo elektronické zařízení, vyžádejte si potřebné informace od vašeho prodejce nebo dodavatele.

Likvidace v zemích mimo Evropskou unii

Požádejte o informace týkající se správné likvidace tohoto produktu místní úřady nebo vašeho prodejce.



Tento produkt vyhovuje požadavkům EU.

FAST ČR, a. s. tímto prohlašuje, že rádiové zařízení typu SWS 4500 vyhovuje Směrnici 2014/53/EU. Kompletní verzi prohlášení EU o shodě najdete na webové stránce:
www.sencor.cz

Text, design a technické údaje se mohou změnit bez předchozího upozornění, a vyhrazuje si právo provádět takové změny.

Originální verze je česká.

Výrobce: FAST ČR, a. s., U Sanitasu 1621, Říčany 251 01, Česká republika

Autorizovaná servisní střediska: Podrobné informace o autorizovaných servisních střediscích najdete na adrese www.sencor.com.

SENCOR®

CZ Záruční podmínky

Součástí balení tohoto výrobku není záruční list.

Prodávající poskytuje kupujícímu na výrobek záruku v trvání 24 měsíců od převzetí výrobku kupujícím. Záruka se poskytuje za dále uvedených podmínek. Záruka se vztahuje pouze na nové spotřební zboží prodané spotřebiteli pro běžné domácí použití. Práva z odpovědnosti za vady (reklamací) může kupující uplatnit buď u prodávajícího, u kterého byl výrobek zakoupen nebo v níže uvedeném autorizovaném servisu. Kupující je povinen reklamaci uplatnit bez zbytečného odkladu, aby nedocházelo ke zhoršení vady, nejpozději však do konce záruční doby. Kupující je povinen poskytnout při reklamaci součinnost nutnou pro ověření existence reklamované vady. Do reklamačního řízení se přijímá pouze kompletní a z důvodů dodržení hygienických předpisů neznečištěný výrobek. V případě oprávněné reklamace se záruční doba prodlužuje o dobu od okamžiku uplatnění reklamace do okamžiku převzetí opraveného výrobku kupujícím nebo okamžiku, kdy je kupující po skončení opravy povinen výrobek převzít. Kupující je povinen prokázat svá práva reklamovat (doklad o zakoupení výrobku, záruční list, doklad o uvedení výrobku do provozu).

Záruka se nevztahuje zejména na:

- vady, na které byla poskytnuta sleva;
- opotřebení a poškození vzniklé běžným užíváním výrobku;
- poškození výrobku v důsledku neodborné či nesprávné instalace, použití výrobku v rozporu s návodem k použití, platnými právními předpisy a obecně známými a obvyklými způsoby používání, v důsledku použití výrobku k jinému účelu, než ke kterému je určen;
- poškození výrobku v důsledku zanedbané nebo nesprávné údržby;
- poškození výrobku způsobené jeho znečištěním, nehodou a zásahem vyšší moci (živelná událost, požár, vniknutí vody);
- vady funkčnosti výrobku způsobené nevhodnou kvalitou signálu, rušivým elektromagnetickým polem apod. mechanické poškození výrobku (např. ulomení knoflíku, pád);
- poškození způsobené použitím nevhodných médií, náplní, spotřebního materiálu (baterie) nebo nevhodnými provozními podmínkami (např. vysoké okolní teploty, vysoká vlhkost prostředí, otřesy);
- poškození, úpravu nebo jiný zásah do výrobku provedený neoprávněnou nebo neautorizovanou osobou (servísem);
- případy, kdy kupující při reklamaci neprokáže oprávněnost svých práv (kdy a kde reklamovaný výrobek zakoupil);
- případy, kdy se údaje v předložených dokladech liší od údajů uvedených na výrobku;
- případy, kdy reklamovaný výrobek nelze ztotožnit s výrobkem uvedeným v dokladech, kterými kupující prokazuje svá práva reklamovat (např. poškození výrobního čísla nebo záruční plomba přístroje, přepisované údaje v dokladech).

Distributor:

FAST ČR, a.s., U Sanitasy 1621, 251 01 Říčany

Servisní středisko:

FAST ČR, a.s., Technická 1701, 251 01 Říčany, tel: 323 204 120

FAST ČR, a.s., areál GLP Park Brno Holubice, Holubice 552, 683 51 Holubice, tel: 531 010 295

Aktuální seznam servisních středisek pro ČR naleznete na www.sencor.cz.

Originální znění návodu je v českém jazyce, další jazykové mutace jsou tvořeny příslušným překladem.

Ďakujeme vám za kúpu tejto meteorologickej stanice s farebným displejom. Bola navrhnutá a zostavená pomocou inovatívnych komponentov a techník umožňujúcich perfektné zobrazenie informácií. Tento prístroj je takisto vybavený vonkajším snímačom.

Pred použitím tohto produktu si, prosím, prečítajte celý návod na obsluhu a uschovajte ho na neskoršie použitie. Vyhradzuje si právo na akékoľvek chyby v textoch alebo obrázkoch, a právo na akékoľvek nevyhnutné zmeny technických údajov.

Veźmite, prosím, do úvahy:

1. Iné bezdrôtové zariadenia používajúce rovnaké frekvenčné pásmo môžu znižovať prenosový rozsah.
2. Dosah všetkých bezdrôtových zariadení závisí od typu prekážok vyskytujúcich sa medzi vysielačom a prijímačom (napr. betónová stena bude rušiť signál viac než sadrokartónová stena).

V prípade problémov skúste nasledujúce:

1. Vypnite akékoľvek iné bezdrôtové zariadenie, aby ste zistili, či je príčinou problému.
2. Premiestnite akékoľvek iné bezdrôtové zariadenie. Skráťte vzdialenosť medzi vysielačím a prijímačím zariadením a obmedzte počet prekážok (steny, nábytok a pod.) medzi nimi.
3. Skúste vybrať a znovu vložiť batérie; ak sú batérie staré, vymeňte ich za nové.

BEZPEČNOSŤ A SPRIEVODCA

- Nečistite žiadnu časť tohto produktu benzénom, riedidlom, ani inými chemickými rozpúšťadlami. Ak je čistenie nutné, použite jemnú handričku.
- Nepokúšajte sa tento produkt akokoľvek rozoberať alebo upravovať.
- Nikdy neponárajte tento produkt do vody, inak hrozí nebezpečenstvo jeho poškodenia.
- Nevystavujte tento produkt pôsobeniu extrémnej sily, otrasov alebo kolísaniu teploty či vlhkosti.
- Nezasahujte do vnútorných komponentov.
- Nepoužívajte vybité batérie.
- Nepoužívajte v tomto produkte rôzne typy batérií, ako napríklad alkalické, štandardné a dobíjacie batérie.
- Ak chcete tento produkt na dlhší čas uskladniť, vyberte z neho batérie, aby nedošlo k poškodeniu produktu elektrolytom z batérií.
- Nevyhadzujte tento produkt do netriedeného komunálneho odpadu. Odneste ho na ekologickú likvidáciu do zberného dvora.
- Nevystavujte hlavnú jednotku pôsobeniu dažďa alebo vlhkosti. Prenosový rozsah závisí od typu prekážok vyskytujúcich sa medzi vysielačom a prijímačom (napr. betónová stena bude rušiť signál viac než sadrokartónová stena).
- Namontujte snímač zvislo, aby sa mohla správne odvádzať vlhkosť. Umiestnite snímač mimo priameho slnečného svetla a zaistíte, aby sa dobre odvetrával.
- Hlavná jednotka a snímače by mali vo vzdialenosti aspoň 1,5 – 2 m od akýchkoľvek zdrojov rušenia, ako sú napríklad počítačové monitory alebo televízory.
- Hlavná jednotka nesmie byť umiestnená v blízkosti kovových okenných rámov.
- Nepoužívajte, prosím, ďalšie elektronické produkty, ako napríklad slúchadlá alebo mikrofóny, pracujúce s rovnakou frekvenciou signálu. Rušenie môžu tiež spôsobovať elektronické zariadenia vašich susedov, pracujúce s rovnakou frekvenciou signálu (433,92 MHz).
- Umiestnite hlavnú jednotku na suché miesto bez nečistôt a prachu. Aby bolo meranie teploty presné, nastavte tento produkt na priame slnečné svetlo a umiestnite ho dostatočne ďaleko od zdrojov tepla alebo vetracích otvorov.

OBSAH BALENIA

- 1× digitálna meteorologická stanica
- 1× diaľkový snímač
- 1× používateľská príručka
- 1× Jednosmerný adaptér (batérie nie sú súčasťou príslušenstva)
- 1× Napájací zdroj

INŠTALÁCIA HLAVNEJ JEDNOTKY

- Pred použitím tohto produktu odstráňte z LCD obrazovky ochrannú fóliu.
- Otvorte kryt priestoru na batérie. Ak je pripojený napájací adaptér, nie je nutné používať batérie. V prípade odpojenia adaptéra sa však v takom prípade vynuluje nastavenie, a preto odporúčame vložiť do základňovej stanice batérie.
- Základňová stanica môže stáť na stole alebo ju môžete namontovať na stenu.

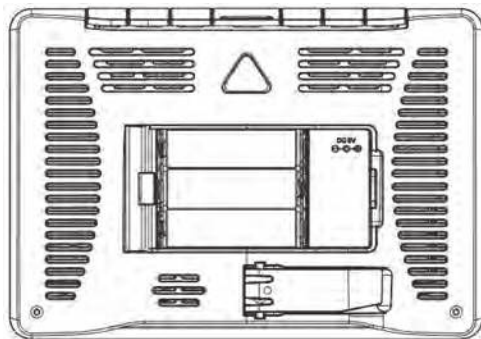

INŠTALÁCIA SNÍMAČA

Základňová stanica podporuje pripojenie až 3 snímačov. Prepínač snímača je umiestnený v priestore na batérie a umožňuje prepnutie do polohy 1, 2, 3, na synchronizáciu VONKAJŠIEHO kanálu 1, kanálu 2 a kanálu 3.

1. Odstráňte kryt priestoru na batérie a pomocou prepínača kanálov vyberte kanál (1, 2, 3).
2. Vložte 2 batérie AA so správnou polaritou (+ a -). Po tom, čo červený LED indikátor raz blikne, zostavte priestor na batérie.
3. Umiestnite snímač na požadované miesto.

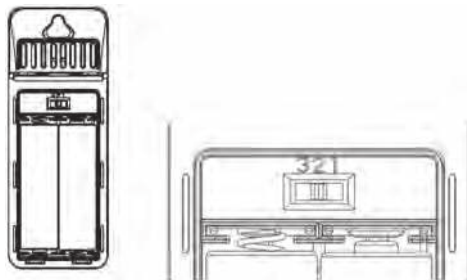

Indikátor vybitých batérií

Ak je napätie batérií hlavnej jednotky nižšie než 3,6 V alebo ak je napätie batérií diaľkového snímača nižšie než 2,5 V, zobrazí sa na LCD displeji indikátor vybitých batérií.

Pri napájaní pomocou jednosmerného adaptéra slúžia batérie na zálohovanie pamäte. Ak sa zobrazí indikátor vybitých batérií pre hlavnú jednotku, je napätie batérií v hlavnej jednotke menšie než 3,6 V. Skontrolujte, prosím, stav batérií.

Aby nedošlo k vybitiu a skorodovaniu batérií a následnému poškodeniu jednotiek, vymeňte, prosím, batérie bezprostredne po zobrazení indikátora vybitých batérií.

Používajte, prosím, suché alkalické batérie; nepoužívajte dobíjacie batérie.

Počiatočné nastavenie

1. Najprv vložte batérie do hlavnej jednotky a potom vložte batérie do diaľkového snímača. Pripojte adaptér
2. Po zapnutí napájania sa na LCD displeji zobrazia na 3 sekundy všetky indikátory a súčasne začne vnútorný snímač teploty a vlhkosti detegovať vnútornú teplotu a vlhkosť. Následne sa spustí na max. 3 minúty príjem signálu vonkajších snímačov.
 - Čas: Formát 24 hodín, 15. júna 2022, 0:00
 - Východiskový jazyk: GER (Nemčina)
 - Mesto: BER
 - Formát dátumu: D-M
 - Jednotka teploty: °C
 - Tlak vzduchu: hPa mb
 - Časový rozdiel: Časové pásmo 0
 - Čas budíka: OFF (Vypnuté) M-F (Po – Pi): 6:30 S-S (So – Ne): 8.30
 - DST (Letný čas): OFF (Vypnuté)
 - Východiskové opakované budenie: 5 minút
 - Počasie: oblačno

OPIS

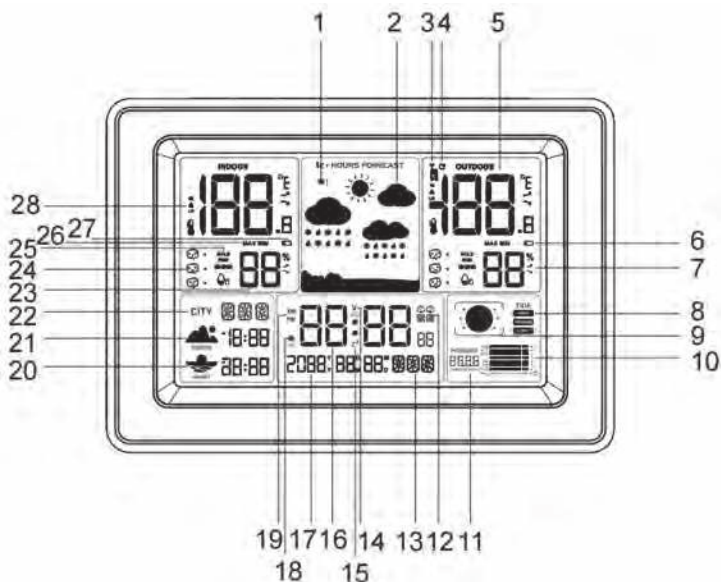

1. Výstraha pred námrazou
2. Predpoveď počasia
3. Kanál snímača
4. Posuvné zobrazenie 3 kanálov
5. Vonkajšia teplota a vlhkosť
6. Indikátor vybitých batérií (snímač)
7. Trend teploty a vlhkosti
8. Prílív a odliv
9. Fázy mesiaca
10. Pruh barometrického tlaku
11. Hodnota barometrického tlaku
12. Budíky
13. Deň v týždni
14. RCC (rádiom riadené hodiny)
15. Opakované budenie
16. Čas
17. Kalendár
18. Automatické tlmenie jasu
19. 12/24 hodín
20. Západ slnka
21. Východ slnka
22. Mesto
23. Vnútoraná teplota a vlhkosť
24. Indikátor pohody
25. Výstraha pred nebezpečenstvom tvorby plesní
26. Max. a min. záznam vonkajšej teploty a vlhkosti za 24 hodín
27. Indikátor vybitých batérií (hlavná jednotka)
28. Výstraha pre vysokú/nízku teplotu
29. Otvor na zavesenie

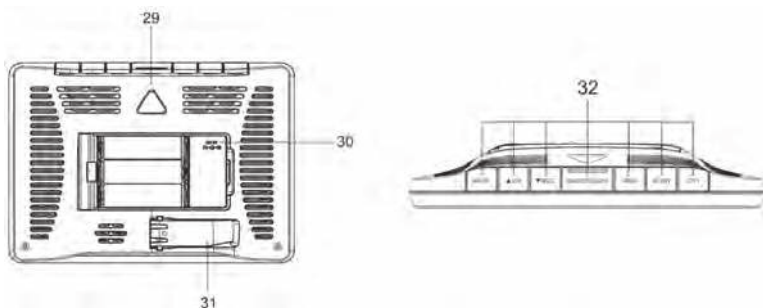

30. Konektor DC (Jednosmerné napájanie)
31. Stojan
32. Tlačidlá: MODE (Režim), ▲/CH (Kanál), ▼/RCC (Rádiom riadené hodiny), SNOOZE/LIGHT (Opakované budenie / Svetlo), MEM (Pamäť), ALERT (Výstraha), CITY (Mesto)

SNÍMAČ

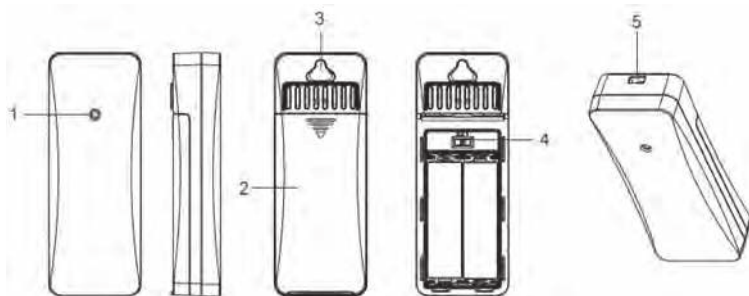

1. LED indikátor
2. Kryt priestoru na batérie
3. Otvor na zavesenie
4. Prepínač kanálov
5. Otvor na zavesenie na šnúru

Vodoodolnosť na každodenné použitie, trieda: IP54.

Keď červený LED indikátor bliká, odosiela sa signál do hlavnej jednotky.

Namontujte snímač zvislo, aby sa mohla správne odvádzať vlhkosť. Umiestnite mimo priameho slnečného svetla a zaistite, aby bol snímač dobre odvetrávaný.

JEDNOSMERNÝ ADAPTÉR

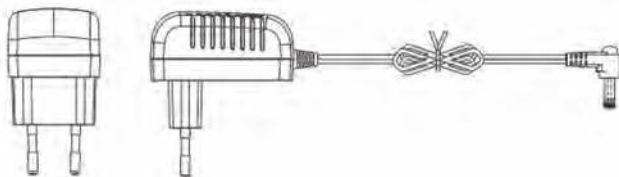

VLASTNOSTI

- Predpoveď počasia s 5 stavmi: slnečno, čiastočne oblačno, oblačno, dážď, sneženie
- Zobrazenie dní v týždni v 7 jazykoch
- Funkcia výstrahy pred námrazou
- Čas a kalendár (deň/mesiac/rok)
- Automatické nastavenie času RCC-DCF
- Prepínateľný formát 12/24 hodín
- Duálny budík s funkciou opakovaného budenia
- Vnútorňá teplota a vlhkosť
- Vonkajšia teplota a vlhkosť
- Podpora až 3 snímačov (1 je súčasťou príslušenstva)
- Funkcia automatického cyklického zobrazenia nameraných údajov všetkých 3 vonkajších snímačov
- Max./min. pamäťové záznamy pre všetky vnútorné a vonkajšie teploty a vlhkosti
- Indikátor pohody pre všetky vnútorné a vonkajšie teploty a vlhkosti
- Zobrazenie trendu teploty a vlhkosti

- Výstraha pre vysokú (HI) a nízku (LO) vnútornú a vonkajšiu teplotu (nezávislé nastavenie).
- Čas východu/západu slnka pre 150 miest
- Pruh a zobrazenie hodnoty barometrického tlaku
- Fázy mesiaca a indikátor prílivu/odlivu
- 3 režimy jasu: Vysoký/Nízky/Vypnuté
- Prepínanie stupňa C/F (Celzia/Fahrenheita)
- Max./min. záznamy v pamäti
- Indikátor vybitých batérií
- Funkcia zapnutia/vypnutia zvuku
- Prenosový rozsah: až 80 metrov v otvorenom priestore
- Postavenie na stôl alebo zavesenie na stenu
- Prenosová frekvencia snímača: 433,92 MHz
- Napájanie hlavnej jednotky: 3× 1,5 V batéria typu AA (nie je súčasťou príslušenstva) a jednosmerný adaptér 5 V 1,2 A (súčasť príslušenstva)
- Napájanie snímača: 2× 1,5 V batéria typu AA (nie je súčasťou príslušenstva)

FUNKCIE TLAČIDIEL

- V štandardnom režime stlačte raz tlačidlo MODE na cyklické prechádzanie: čas → AL1 (M-F) (Budík 1: Po – Pi) → AL1 (S-S) (Budík 1: So – Ne) → AL2 (M-F) (Budík 2: Po – Pi) → AL2 (S-S) (Budík 2: So – Ne)
- V štandardnom režime stlačte tlačidlo MODE a 3 sekundy ho podržte na aktiváciu nastavenia času
- V režime kontroly budíka stlačte tlačidlo MODE a 3 sekundy ho podržte na aktiváciu nastavenia budíka
- V štandardnom režime stlačte a podržte tlačidlo ▲/CH na zmazanie všetkých kanálov a opätovnú registráciu pre príjem
- V štandardnom režime stlačte a podržte tlačidlo ▼/RCC na ručnú aktiváciu príjmu signálu RCC, a počas príjmu znovu stlačte toto tlačidlo na ukončenie príjmu signálu RCC.
- V štandardnom režime alebo v režime príjmu signálu RF stlačte tlačidlo ▲/CH na prepnutie na kontrolu rôznych kanálov.
- V režime nastavenia času a budíka raz stlačte tlačidlo ▲/CH na zvýšenie o 1, alebo stlačte a podržte na zvyšovanie rýchlosťou 8 krokov za sekundu.
- V režime nastavenia času a budíka raz stlačte tlačidlo ▼/RCC na zníženie o 1, alebo stlačte a podržte na znižovanie rýchlosťou 8 krokov za sekundu.
- V štandardnom režime stlačte tlačidlo MEM na zobrazenie maximálnych/minimálnych hodnôt teploty a vlhkosti počas 24 hodín
- Po zobrazení maximálnych a minimálnych hodnôt stlačte tlačidlo MEM a 3 sekundy ho podržte na súčasné zmazanie pamäťových hodnôt maximálnej a minimálnej teploty a vlhkosti.
- V štandardnom režime stlačte tlačidlo MEM a 3 sekundy ho podržte na prepnutie jednotky teploty °C/°F
- V štandardnom režime stlačte tlačidlo ALERT na prepínanie medzi hodnotami výstrahy pre vnútornú teplotu a výstrahy pre vysokú a nízku teplotu pre 3 vonkajšie snímače.
- V štandardnom režime stlačte a podržte tlačidlo ALERT na aktiváciu nastavenia hodnoty teplotnej výstrahy.
- V štandardnom režime stlačte a 2 sekundy podržte tlačidlo CITY na aktiváciu nastavenia mesta.
- V režime nastavenia mesta raz stlačte tlačidlo CITY na potvrdenie a prechod na položku s ďalším písmenom.
- Keď zvoní budík, stlačte tlačidlo SNOOZE/LIGHT na aktiváciu opakovaného budenia alebo akékoľvek iné tlačidlo na zastavenie budíka.
- V režime napájania z jednosmerného adaptéra, keď je zapnuté podsvietenie, stlačte tlačidlo SNOOZE/LIGHT na nastavenie úrovne jasu.
- V režime napájania z jednosmerného adaptéra, keď je zapnuté podsvietenie, stlačte tlačidlo SNOOZE/LIGHT a 3 sekundy ho podržte na aktiváciu nastavenia času automatického stlmenia podsvietenia v noci.
- V režime nastavenia stlačte tlačidlo SNOOZE/LIGHT na uloženie a ukončenie nastavenia.
- V režime napájania z batérií stlačte akékoľvek tlačidlo na rozsvietenie podsvietenia počas jednej minúty.

REŽIM NASTAVENIA ČASU

- V štandardnom režime stlačte tlačidlo MODE a 3 sekundy ho podržte na aktiváciu nastavenia času
- Položka nastavenia bude blikať s frekvenciou 1 Hz. Krátkym stlačením tlačidla MODE vyberte položku nastavenia. Poradie je nasledujúce: Jazyk → tón tlačidla ON/OFF (Zapnuté/Vypnuté) → RCC ON/OFF (Rádiom riadené hodiny: Zapnuté/Vypnuté) (ON:ZONE±12HR) (Zapnuté: Zóna ± 12 hodín) → Rok → DM/MD → Mesiac → Deň → 12/24 hodín → Hodiny → Minúty → Jednotka barometrického tlaku → ukončiť
- V režime nastavenia času, keď položka nastavenia blikať s frekvenciou 1 Hz, krátko stlačte tlačidlo UP (Hore) na zvýšenie o 1 alebo stlačte a podržte tlačidlo UP na rýchle zvyšovanie rýchlosťou 8 krokov/sekundu.
- Keď v režime nastavenia času blikať položka nastavenia s frekvenciou 1 Hz, krátko stlačte tlačidlo DOWN (Dole) na zníženie o 1 alebo stlačte a podržte tlačidlo DOWN na rýchle znižovanie rýchlosťou 8 krokov/sekundu.
- Ak v režime nastavenia času nestlačíte počas 1 minúty žiadne tlačidlo alebo ak počas nastavovania stlačíte tlačidlo SNOOZE, hodnota aktuálneho nastavenia sa uloží a nastavovanie času sa ukončí.

ZOBRAZENIE DŇA V TÝŽDNI V 7 JAZYKOCH

Jazyk	Nemčina	Angličtina	Taliančina	Francúzština	Holandčina	Španielčina	Dánsko
	GER	ENG	ITA	FRE	DUT	SPA	DAN
NEDEĽA	SON	SUN	DOM	DIM	ZON	DOM	SON
PONDELOK	MON	MON	LUN	LUN	MAA	LUN	MAN
UTOROK	DIE	TUE	MAR	MAR	DIN	MAR	TIR
STREDA	MIT	WED	MER	MER	WOE	MIE	ONS
ŠTVRTOK	DON	THU	GIO	JEU	DON	JUE	TOR
PIATOK	FRE	FRI	VEN	VEN	VRI	VIE	FRE
SOBOTA	SAM	SAT	SAB	SAM	ZAT	SAB	LOR

NASTAVENIE MESTA

- V režime zobrazenia času stlačte tlačidlo CITY na aktiváciu posuvného výberu mesta; vyberte mesto pomocou tlačidla UP/DOWN. Môžete si vybrať zo 150 miest (pozrite zoznam miest na konci tejto príručky).
- V režime zobrazenia času stlačte tlačidlo CITY a 2 sekundy ho podržte na aktiváciu nastavenia mesta. Ak počas 1 minúty nevykonáte žiadnu operáciu, obnoví sa režim zobrazenia času.
- V režime nastavenia mesta stlačte raz tlačidlo CITY na rozblinkanie prvého písmena mesta. Stlačením tlačidla ▲/CH posúvajte písmená v rozsahu A – Z. Alebo stlačte tlačidlo ▼/RCC na posúvanie v rozsahu Z – A, a potom znovu stlačte tlačidlo CITY na potvrdenie a prechod na nastavenie ďalšieho písmena.
- Po nastavení troch písmen sa automaticky spočítajú časy východu a západu slnka.
- Počas nastavovania mesta sa bude v sekcii východu a západu slnka zobrazovať „--:--“.
- Po potvrdení a ukončení nastavenia sa budú počítat časy východu a západu slnka, a údaj „--:--“ bude blikať.
- Pri nastavovaní mesta, ktoré nie je v zozname, sa po ukončení nastavovania v sekcii mesta a západu/východu slnka zobrazí „--:--“ na indikáciu nesprávneho mesta.
- Rozsah kalendára je 1. január 2000 až 31. december 2099.

REŽIM NASTAVENIA BUDÍKA

- V štandardnom režime stlačte raz tlačidlo MODE na prepnutie do režimu zobrazenia budíka
- Po každom stlačení sa prepne nastavenie na AL1(M-F) (Budík 1: Po – Pi) – AL1(S-S) (Budík 1: So – Ne) – AL2(M-F) (Budík 2: Po – Pi) – AL2(S-S) (Budík 2: So – Ne). Ak počas 5 sekúnd nevykonáte žiadnu operáciu, obnoví sa zobrazenie času. Čas opakovaného budenia: 5 – 60 minút
- V režime kontroly aktuálneho budíka stlačte tlačidlo MODE a 3 sekundy ho podržte na aktiváciu nastavenia aktuálneho budíka. Pre prechod na ďalšiu položku nastavenia stlačte tlačidlo MODE. Poradie nastavovania: ON/OFF (Zapnuté/Vypnuté) → Hodiny. → Minúty → Čas opakovaného budenia → Ukončiť. Pri výbere OFF (Vypnuté) sa displej prepne späť do štandardného režimu zobrazenia času.
- Keď položka nastavenia bliká s frekvenciou 1 Hz, krátko stlačte tlačidlo ▲/CH na zvýšenie o 1 alebo dlho stlačte tlačidlo ▲/CH na rýchle zvyšovanie rýchlosťou 8 krokov/sekundu.
- Keď položka nastavenia bliká s frekvenciou 1 Hz, krátko stlačte tlačidlo ▼/RCC na zníženie o 1 alebo dlho stlačte tlačidlo ▼/RCC na rýchle znižovanie rýchlosťou 8 krokov/sekundu.
- Ak pri nastavovaní počas 1 minúty nevykonáte žiadnu operáciu, stlačte tlačidlo MODE alebo tlačidlo SNOOZE na uloženie aktuálnej hodnoty nastavenia a ukončenie nastavovania budíka.

REŽIM BUDÍKA

Čas budíka: 2 minúty

Periódna budíka: 0 – 10 sekúnd: Jedno pípnutie za sekundu

11 – 20 sekúnd: Dve pípnutia za sekundu

21 – 30 sekúnd: Tri pípnutia za sekundu

31 sekúnd – 11 minút: nepretržité pípnie

- Keď budík zvoní, stlačte tlačidlo SNOOZE/LIGHT na aktiváciu opakovaného budenia (5 – 60 minút). Neexistuje žiadne obmedzenie počtu spustení opakovaného budenia. Na zastavenie budíka stlačte akékoľvek iné tlačidlo.
- V režime napájania z batérií je vo východiskovom nastavení pri zvonení budíka podsvietenie vypnuté. Po stlačení tlačidla na zastavenie budíka sa podsvietenie po uplynutí jednej minúty automaticky vypne.

PODSVIETENIE

- Pri napájaní z jednosmerného adaptéra je jas podsvietenia 100 %, 60 %, 5 %, OFF (Vypnuté),
- Pri napájaní z batérií je jas podsvietenia 100 %
- Pri napájaní z jednosmerného napájacieho zdroja je po zapnutí východiskové podsvietenie 100 % jas a je vždy zapnuté. Stlačte tlačidlo SNOOZE/LIGHT na cyklické prepínanie podsvietenia medzi vysokým jasom 100 % → 60 % → 5 % → OFF (Vypnuté).
- Pri napájaní z batérií je po zapnutí východiskové podsvietenie 100 % s časom trvania 1 minúta. Po jeho vypnutí stlačte akékoľvek tlačidlo na rozsvietenie podsvietenia na 1 minútu. Po vykonaní operácie tlačidlom sa podsvietenie zapne. Po dokončení operácie bude svietiť ešte 1 minútu a potom sa vypne.

AUTOMATICKÉ STLMENIE PODSVIETENIA V NOCI

- Vo východiskovom nastavení je automatické tmenie jasu vypnuté (OFF), perióda podsvietenia je 22:00 – 8:00, vysoký jas je 100 % a nízky jas je 5 %
- V normálnom režime zobrazenia stlačte tlačidlo SNOOZE/LIGHT a 3 sekundy ho podržte na aktiváciu nastavenia periódy automatického tmenia jasu. Stlačte tlačidlo SNOOZE/LIGHT na aktiváciu ďalšej položky nastavenia.
- Poradie nastavovania: Funkcia automatického tmenia jasu ON/OFF (Zapnuté/Vypnuté) → Hodina spustenia → Minúta spustenia → Hodina ukončenia → Minúta ukončenia → Ukončiť



- Keď položka nastavenia bliká s frekvenciou 1 Hz, krátko stlačte tlačidlo UP (Hore) na zvýšenie o 1 alebo dlho stlačte tlačidlo UP na rýchle zvyšovanie rýchlosťou 8 krokov/sekundu.
- Keď položka nastavenia bliká s frekvenciou 1 Hz, krátko stlačte tlačidlo DOWN (Dole) na zníženie o 1 alebo dlho stlačte tlačidlo DOWN na rýchle znižovanie rýchlosťou 8 krokov/sekundu.
- Ak pri nastavovaní nevykonáte počas 1 minúty žiadnu operáciu, stlačíte tlačidlo MODE na ukončenie alebo tlačidlo SNOOZE, uložia sa aktuálne hodnoty nastavenia a nastavovanie času automatického podsvietenia sa ukončí.
- Keď je funkcia automatického tmenia jasu zapnutá a čas spadá do periódy automatického tmenia, bude mať podsvietenie nízky 5 % jas. Po opustení periódy automatického tmenia jasu sa znovu automaticky nastaví vysoký 100 % jas.
- Keď je funkcia automatického tmenia jasu zapnutá a čas spadá do periódy automatického tmenia, môžete voľne prepínať jas podsvietenia na inú úroveň.
- Počas procesu nastavovania času automatického podsvietenia stlačte raz tlačidlo MEM na zmazanie všetkých uložených hodnôt korekcie a návrat k východiskovému nastaveniu automatického tmenia jasu OFF (Vypnuté) s periódou podsvietenia 22:00 – 8:00.

NASTAVENIE VÝSTRAHY PRE VYSOKÚ A NÍZKU TEPLOTU

- V štandardnom režime zobrazenia času stlačte tlačidlo ALERT na postupné zobrazenie položiek nastavenia teplotnej výstrahy pre vnútornú teplotu → kanál CH1 → kanál CH2 → kanál CH3, a stlačte a podržte toto tlačidlo 3 sekundy pri aktuálnej položke zobrazenia.
- Stlačte tlačidlo ALERT na aktiváciu nastavenia hodnoty výstrahy pre vysokú a nízku teplotu (východiskové nastavenie je OFF (Vypnuté), horný limit 35 °C, dolný limit 10 °C)
- V normálnom režime zobrazenia stlačte tlačidlo ALERT a 3 sekundy ho podržte na aktiváciu nastavenia výstrahy pre vysokú a nízku teplotu. Stlačte tlačidlo ALERT na aktiváciu ďalšej položky nastavenia. Poradie nastavovania: vnútorná teplota ON/OFF (Zapnuté/Vypnuté) →
- Indoor high temperature (Vnútorná vysoká teplota) → Indoor low temperature (Vnútorná nízka teplota) → CH1 ON/OFF (Kanál 1: Zapnuté/Vypnuté) → CH1 high temperature (Kanál 1: vysoká teplota) → CH1 low temperature (Kanál 1: nízka teplota) → CH2 ON/OFF (Kanál 2: Zapnuté/Vypnuté) → CH2 high temperature (Kanál 2: vysoká teplota) → CH2 low temperature (Kanál 2: nízka teplota) → CH3 ON/OFF (Kanál 3: Zapnuté/Vypnuté) → CH3 high temperature (Kanál 3: vysoká teplota) → CH3 Low Temperature (Kanál 3: nízka teplota) → Ukončiť. Keď je aktuálna položka vypnutá (OFF), krok nastavenia hodnoty preskočte.
- Keď položka nastavenia bliká s frekvenciou 1 Hz, krátko stlačte tlačidlo UP (Hore) alebo DOWN (Dole) na zníženie alebo zvýšenie o 1 alebo dlho stlačte tlačidlo UP/DOWN na rýchle zvyšovanie alebo znižovanie rýchlosťou 8 krokov/sekundu.
- Ak pri nastavovaní počas 20 sekúnd nevykonáte žiadnu operáciu, stlačíte tlačidlo ALERT na ukončenie alebo tlačidlo SNOOZE, aktuálna hodnota nastavenia sa uloží, a nastavovanie teplotnej výstrahy pre vysokú a nízku teplotu sa ukončí.

- Keď sa dosiahne nastavená hodnota výstrahy pre vonkajšiu teplotu, začne ikona a HI (alebo LO) pre aktuálny kanál blikať, a pri neaktuálnom kanáli bude blikať iba ikona. Všetky tri kanály majú zvukové upozornenia.
- Keď teplota na výstrahu dosiahne nastavenú hodnotu, ozve sa zvuková signalizácia PÍP PÍP PÍP ako jeden celok. Ak nestlačíte žiadne tlačidlo, bude sa zvuková signalizácia ako jeden celok ozývať každú minútu, kým nebude teplota mimo rozsahu teplôt pre výstrahu. Ak sa aktivuje výstraha,
- Ak stlačíte akékoľvek tlačidlo, zvuk výstrahy sa ukončí, no ikona bude stále blikať s frekvenciou 1 Hz až dovtedy, kým teplota neopustí rozsah pre výstrahu.
- Počas procesu nastavovania varovania pre vysokú a nízku vnútornú a vonkajšiu teplotu stlačte tlačidlo MEM na zmazanie všetkých uložených hodnôt nastavenia (vo východiskovom stave vypnuté)

VNÚTORNÁ/VONKAJŠIA TEPLOTA A VLHKOSŤ, TREND

Rozsah vnútornej teploty: -9,9 °C – 50 °C

Rozsah vonkajšej teploty: -40 °C – 60 °C

Pri prekročení rozsahu sa zobrazí LL.L a HH.H

Rozsah detekcie vnútornej/vonkajšej vlhkosti: 1 % až 99 %;

pri hodnote vyššej než 99 % sa zobrazí 99 %; pri hodnote nižšej než 1 % sa zobrazí 1 %

2. Trendy:

Ikona trendov sa nezobrazí ihneď po zapnutí.

- Trend ➔ sa zobrazí, keď sa teplota zvýši o 1 °C v porovnaní s poslednými údajmi alebo zvýši o 1 °C za 1 hodinu;
- Trend ➔ sa zobrazí, keď sa hodnota vlhkosti zvýši o 5 % v porovnaní s poslednými údajmi alebo keď sa zvýši o 5 % za 1 hodinu; to isté platí aj obrátene pre trendy zníženia.

Keď je zvýšenie/zníženie menšie než 1 °C alebo 5 % za 1 hodinu, ikona trendu sa nezobrazí.

PAMÄŤ

V normálnom režime zobrazenia času stlačte tlačidlo **MEM** na zobrazenie vnútornej a vonkajšej teploty a vlhkosti 3 kanálov. Sekvencia záznamov: vnútorná/vonkajšia maximálna teplota a vlhkosť → vnútorná/vonkajšia minimálna teplota a vlhkosť. Ak 6 sekúnd nevykonáte žiadnu operáciu, obnoví sa zobrazenie aktuálnej teploty a vlhkosti.

Max./Min.:

Maximálne/minimálne záznamy sa automaticky zmažú každý deň v čase 00:00. Alebo môžete max./min. záznam zmazať ručne podržaním tlačidla **MEM** v režime zobrazenia času. Zmaže sa záznam, zobrazí sa - - a potom sa zobrazí aktuálna hodnota.

ATMOSFÉRICKÝ TLAK

Na výber sú 3 JEDNOTKY: hPa/mb, inHg, mmHg

Rozsah: 850 – 1050 hPa

Atmosférický tlak je aktualizovaný a testovaný každú hodinu, a súčasne je aktualizovaný pruh tlaku vzduchu. Zaznamenáva sa hodnota atmosférického tlaku za posledných 1, 2, 3, 6 a 12 hodín, ktorá sa porovnáva s hodnotou aktuálneho tlaku na vytvorenie a zobrazenie pruhu trendu.

Sprava doľava sa každú sekundu zobrazuje jeden stĺpec a toto dynamické zobrazenie prebieha nepretržite v cykloch.

VAROVANIE PRED NEBEZPEČENSTVOM TVORBY PLESNÍ



K dispozícii sú 3 úrovne varovania pred nebezpečenstvom tvorby plesní: LO (Nízke), ME (Stredné) a HI (Vysoké); pri úrovni varovania pred nebezpečenstvom tvorby plesní LO alebo ME bude svietiť symbol. Pri úrovni HI bude blikať symbol „HI“.

Rozsah teplôt	Žiadne nebezpečenstvo	Nízke nebezpečenstvo	Stredné nebezpečenstvo	Vysoké nebezpečenstvo
zobrazenie	žiadne zobrazenie	Zobrazenie LO	Zobrazenie ME	HI blikajúce raz za sekundu
<11,0 °C	Akákoľvek hodnota vlhkosti			
11,0 °C – 25,9 °C	Vlhkosť ≤ 48	49 ≤ Vlhkosť ≤ 78	79 ≤ Vlhkosť	
26,0 °C – 30,9 °C		Vlhkosť = 78	79 ≤ Vlhkosť ≤ 87	88 ≤ Vlhkosť
31,0 °C – 40,9 °C		Vlhkosť = 48	49 ≤ Vlhkosť ≤ 87	88 ≤ Vlhkosť
≥ 41,0 °C	Akákoľvek hodnota vlhkosti			

INDEX ÚROVNE POHODY



Úroveň pohody je zobrazená pomocou 3 stavov: DRY (Sucho), GOOD (Optimálna), WET (Vlhko)

Pre vonkajšie snímače

Úroveň pohody	Rozsah vlhkosti
Sucho 	1 – 39 %
Optimálna 	40 – 70 %
Vlhko 	≥ 71 %

Pre hlavnú jednotku

Počíta sa s využitím teploty a vlhkosti, pomocou hodnoty SSD

Úroveň pohody	SSD
Sucho 	< 50
Optimálna 	50 – 71
Vlhko 	> 71 %

VÝSTRAHA PRED MRAZOM

- Keď je zobrazená vonkajšia teplota aktuálneho RF kanálu v rozsahu 0 – 2,9 °C, bliká symbol výstrahy pre bod mrazu „❄️“;
- keď je teplota vonkajšieho kanálu nižšia než 0 °C, svieti symbol mrazu a symbol sneženia „❄️“;
- keď je teplota vyššia než 2,9 °C, symbol bodu mrazu „❄️“ zhasne.

FÁZY MESIACA

Sekcia MOON PHASE zobrazuje úroveň fázy mesiaca rozdelenej do 12 úrovní, ako je uvedené na nasledujúcom obrázku.

Zobrazí sa automaticky, hneď ako začne prístroj prijímať alebo bude mať nastavené informácie o dátume.



PREDPOVEĎ POČASIA

IKONA POČASIA					
Popis	Slniečno	Čiastočne oblačno	Oblačno	Dážď	Sneženie

- Predpoveď počasia na 12 a viac hodín dopredu: Slniečno, Čiastočne oblačno, Oblačno, Dážď, Sneženie
- Zobrazenie ikon počasia je založené na hodinovom výpočte vnútornej/vonkajšej teploty a vlhkosti. Táto meteorologická stanica predpovedá poveternostné podmienky na ďalších 12 hodín s presnosťou 70 – 75 %. Diaľkový snímač by mal byť umiestnený do vonkajšieho prostredia, aby ste získali presné vonkajšie dáta. Inak bude ovplyvnená presnosť predpovede počasia.
- Východiskové zobrazenie počasia je Čiastočne oblačno; hlavná jednotka skalibruje hlásenie o počasi za 1 – 2 týždne na základe zmien údajov teploty a vlhkosti.
- Diaľkový snímač by mal byť umiestnený vo vonkajšom prostredí, aby ste získali presné vonkajšie údaje a nebola ovplyvnená presnosť predpovede počasia.

RF – VONKAJŠIA TEPLOTA A VLHKOSŤ

Po zapnutí napájania a zapnutí alebo resetovaní hlavnej jednotky sa v prípade, že všetky tri kanály v priebehu 3-minútového času príjmu prijímú signál, príjem okamžite ukončí. Ak stále existuje jeden kanál, ktorý sa úspešne neprijíma, bude symbol príjmu signálu RF stále blikáť. Počas dlhodobého príjmu bude symbol signálu RF „📶“ blikáť s frekvenciou 1 Hz. Po úspešnom prijíme signálu RF bude symbol „📶“ svietiť.

Ak prijímač počas 3 minút prijme iba 1 alebo 2 kanály, prestane sa kanál, pri ktorom sa nepodarilo prijať signál, automaticky otvárať pre budúci príjem a budú sa prijímať iba kanály, ktoré boli spárované a zaregistrované. Tento stav bude trvať tak dlho, kým nevykonáte opätovné zapnutie, resetovanie alebo ručné vynútenie párovania na príjem všetkých kanálov.

POUŽÍVANIE KANÁLU A SNÍMAČA

1. Táto meteorologická stanica podporuje pripojenie max. 3 snímačov.
2. Odstráňte kryt batérie na snímači a prepnite prepínač kanálov na CH1/CH2/CH3; zaistíte, aby mal každý snímač priradené iné číslo kanálu.
3. Odporúčame umiestniť snímač CH1 do vonkajšieho prostredia pre presnejšiu predpoveď počasia, a ďalšie snímače umiestniť na požadované miesto.
4. V štandardnom režime stlačte tlačidlo **【▲/CH】** na zobrazenie vonkajšej teploty a vlhkosti kanálu 1/2/3. Po prepnutí do tohto režimu sa budú na displeji automaticky cyklicky zobrazovať dáta 3 snímačov. Ak chcete resetovať všetky dáta snímačov, stlačte a 3 sekundy podržte tlačidlo **【▲/CH】** na opätovné pripojenie snímačov k prístroju.

Poznámka:

Ak nastane konflikt medzi signálom RF, RCC a zvukom budíka, je poradie priorit nasledujúce: Budík → RCC → RF

Keď prebieha 3-minútový príjem signálu RF, je prerušený signálom RCC alebo budíkom. Po ukončení príjmu signálu RCC alebo budíka sa znovu na 3 minúty zapne príjem signálu RF.

FUNKCIA RCC

- Ak je počas nastavovania času funkcia RCC (rádiom riadené hodiny) nastavená na OFF (Vypnuté), vypne sa funkcia RCC trvalo až dovtedy, než ju znovu nastavíte na ON (Zapnuté).
- Po zapnutí napájania alebo resetovaní sa automaticky aktivuje režim príjmu signálu RCC. Ak je počas príjmu signálu RCC nadviazané pripojenie, zobrazí sa trojuholníkový symbol veže ▲ blikajúci s frekvenciou 1 Hz.
- Ak je počas platného príjmu prijatý signál, zobrazí sa po prijímaní platného signálu trojuholníkový symbol veže ▲ staticky a symbol vlny signálu (☎) bude blikáť s frekvenciou 1 Hz.
- Ak je signál náhle prerušený, symbol vlny signálu (☎) sa prestane zobrazovať a zobrazí sa trojuholníkový symbol veže ▲, ktorý bude blikáť až do opätovného príjmu platného signálu.
- Prístroj sa prepne do naposledy platného režimu zobrazenia
- Čas príjmu signálu RCC je 7 minút. Ak je príjem signálu RCC počas 7 minút úspešný, zobrazí sa na prístroji čas, príjem sa okamžite ukončí a symbol RCC (☎) bude trvalo svietiť na indikáciu úspešného príjmu signálu RCC.
- Funkcia automatického príjmu signálu RCC: Bez ohľadu na to, či sa signál RCC prijíma alebo nie, sa automaticky aktivuje príjem signálu RCC každé ráno v časoch 1:00, 2:00, 3:00, 4:00 a 5:00. Prístroj bude prijímať signál v časoch 1:00, 2:00 a 3:00, a ak nie je príjem signálu v čase 3:00 úspešný, príjem bude postupne aktivovaný, kým nebude existovať 1 úspešný príjem. V prípade úspechu nebude budúci príjem niekoľkokrát aktivovaný, bez ohľadu na úspešnosť či neúspešnosť príjmu.
- V štandardnom režime stlačte tlačidlo ▼/RCC a 3 sekundy ho podržte na ručnú aktiváciu režimu príjmu signálu RCC. Na ukončenie príjmu znovu stlačte tlačidlo ▼/RCC.
- Ak počas 7 minút neprebehne žiadny príjem, príjem signálu RCC sa automaticky ukončí a bude sa pokračovať s pôvodným časom, a potom sa príjem signálu RCC automaticky zapne každé 3 hodiny v časoch 0:00, 3:00, 6:00, 9:00, 12:00, 15:00, 18:00, 21:00. Neuplatňujú sa pravidlá príjmu v skorých ranných hodinách. Hneď ako je príjem raz úspešný, začne sa riadiť pravidlami na príjem v skorých ranných hodinách.
- Ak nie je časové pásmo nastavené na 0, bude sa čas automaticky meniť podľa časového pásma.
- Ak nastane konflikt medzi signálom RF a RCC, je poradie priority RCC → RF
- Keď je príjem signálu RF prerušený signálom RCC, bude po dokončení príjmu signálu RCC opäť aktivovaný.

Technické špecifikácie adaptéra:	
Meno alebo ochranná známka výrobcu, obchodné registračné číslo a adresa:	DONGGUAN SHIJIE HUAXU ELECTRONICS FACTORY, obchodné registračné číslo: 440429543, Adresa: No. 200, Technology East Road, Shijie TownDongguan City, Guangdong, P. R. China
Označenie modelu:	HX075-0501200-AG-001
Vstupné napätie:	AC 100 – 240 V
Vstupná striedavá frekvencia:	50/60 Hz
Výstupné napätie:	DC 5,0 V
Výstupný prúd:	1,2 A
Výstupný výkon:	6,0 W
Priemerná účinnosť v aktívnom režime:	≥ 75,00 %
Účinnosť pri nízkej záťaži (10 %):	71,17%
Spotreba energie naprázdno:	≤ 0,1 W

150 miest pre východ a západ slnka

	Krajina	MESTO	Skr.
1	Nemecko	Aachen	AAC
2	Nemecko	Berlín	BER
3	Nemecko	Düsseldorf	DUS
4	Nemecko	Drážďany	DRE
5	Nemecko	Erfurt	ERF
6	Nemecko	Frankfurt	FRA
7	Nemecko	Flensburg	FLE
8	Nemecko	Freiburg	FRE
9	Nemecko	Hannover	HAN
10	Nemecko	Brémy	BRM
11	Nemecko	Hamburg	HAM
12	Nemecko	Rostock	ROS
13	Nemecko	Stralsund	STR
14	Nemecko	Kolín nad Rýnom	COL
15	Nemecko	Kiel	KIE
16	Nemecko	Kassel	KAS
17	Nemecko	Lipsko	LPZ
18	Nemecko	Mníchov	MNI
19	Nemecko	Magdeburg	MAG
20	Nemecko	Norimberg	NUR
21	Nemecko	Regensburg	REG
22	Nemecko	Stuttgart	STU

	Krajina	MESTO	Skr.
23	Nemecko	Saarbrücken	SAA
24	Nemecko	Schwerin	SCH
25	Dánsko	Aalborg	ALB
26	Dánsko	Aarhus	ARH
27	Dánsko	Kodaň	COP
28	Dánsko	Odense	ODE
29	Španielsko	Alicante	ALI
30	Španielsko	Andorra	AND
31	Španielsko	Badajoz	BAD
32	Španielsko	Barcelona	BAR
33	Španielsko	Bilbao	BIL
34	Španielsko	Cádiz	CAD
35	Španielsko	Cordoba	COR
36	Španielsko	Ibiza	IBI
37	Španielsko	A Coruña	ACO
38	Španielsko	Leon	LEO
39	Španielsko	Las Palmas	LPA
40	Španielsko	Madrid	MAD
41	Španielsko	Malaga	MAL
42	Španielsko	Palma (ES-Mallorca)	PLM
43	Španielsko	Salamanka	SAL
44	Španielsko	Sevilla	SEV
45	Španielsko	Valencia	VAL
46	Španielsko	Zaragoza	ZAR
47	Francúzsko	Besancon	BES
48	Francúzsko	Biarritz	BIA
49	Francúzsko	Bordeaux	BOR
50	Francúzsko	Brest	BRE
51	Francúzsko	Cherbourg	CHE
52	Francúzsko	Lyon	LYO
53	Francúzsko	Marseille	MAR
54	Francúzsko	Monako	MON
55	Francúzsko	Méty	MET
56	Francúzsko	Nantes	NAN
57	Francúzsko	Nice	NIC
58	Francúzsko	Orleans	ORL

	Krajina	MESTO	Skr.
59	Francúzsko	Paríž	PAR
60	Francúzsko	Perpignan	PPA
61	Francúzsko	Lille	LIL
62	Francúzsko	Rouen	ROU
63	Francúzsko	Štrasburg	STB
64	Francúzsko	Toulouse	TOU
65	Fínsko	Helsinki	HEL
66	Spojené kráľovstvo	Aberdeen	ABD
67	Spojené kráľovstvo	Belfast	BEL
68	Spojené kráľovstvo	Birmingham	BIR
69	Spojené kráľovstvo	Bristol	BRI
70	Spojené kráľovstvo	Edinburgh	EDI
71	Spojené kráľovstvo	Glasgow	GLA
72	Spojené kráľovstvo	Londýn	LON
73	Spojené kráľovstvo	Manchester	MAN
74	Spojené kráľovstvo	Plymouth	PLY
75	Maďarsko	Budapešť	BUD
76	Chorvátsko	Záhreb	ZAG
77	Taliansko	Ancona	ANC
78	Taliansko	Bari	BAI
79	Taliansko	Bologna	BOL
80	Taliansko	Cagliari	CAG
81	Taliansko	Catania	CAT
82	Taliansko	Florenca	FIR
83	Taliansko	Foggia	FOG
84	Taliansko	Janov	GEN
85	Taliansko	Lecce	LEC
86	Taliansko	Messina	MES
87	Taliansko	Miláno	MIL
88	Taliansko	Neapol	NAP
89	Taliansko	Palermo	PAL
90	Taliansko	Parma	PRM
91	Taliansko	Perugia	PER
92	Taliansko	Rím	ROM
93	Taliansko	Turín	TUR
94	Taliansko	Terst	TRI

	Krajina	MESTO	Skr.
95	Taliansko	Benátky	VEN
96	Taliansko	Verona	VER
97	Taliansko	Imperia	IMP
98	Írsko	Dublin	APR
99	Luxemburské veľkovojsvodstvo	Luxemburg	LUX
100	Nórsko	Bergen	BRG
101	Nórsko	Oslo	OSL
102	Nórsko	Stavanger	STA
103	Holandsko	Amsterdam	AMS
104	Holandsko	Eindhoven	EIN
105	Holandsko	Enschede	ENS
106	Holandsko	Groningen	GRO
107	Holandsko	Haag	HAG
108	Holandsko	Rotterdam	ROT
109	Portugalsko	Evora	EVO
110	Portugalsko	Coimbra	COI
111	Portugalsko	Faro	FAR
112	Portugalsko	Leiria	LEI
113	Portugalsko	Lisabon	NOV
114	Portugalsko	Porto	POR
115	Poľsko	Gdaňsk	GDA
116	Poľsko	Krakov	KRA
117	Poľsko	Poznaň	POZ
118	Poľsko	Štetín	SZC
119	Poľsko	Varšava	WAR
120	Rusko	Petrohrad	PET
121	Švédsko	Göteborg	GOT
122	Švédsko	Štokholm	STO
123	Slovensko	Bratislava	BRV
124	Slovinsko	Ljubljana	LJU
125	Srbsko	Belehrad	BGD
126	Rakúsko	Graz	GRZ
127	Rakúsko	Innsbruck	INN
128	Rakúsko	Linz	LIN
129	Rakúsko	Salzburg	SZB
130	Rakúsko	Viedeň	VIE

	Krajina	MESTO	Skr.
131	Belgicko	Antverpy	ANT
132	Belgicko	Bruggy	BRU
133	Belgicko	Brusel	BRS
134	Belgicko	Charleroi	CHA
135	Belgicko	Liege	LIE
136	Švajčiarsko	Bazilej	BAS
137	Švajčiarsko	Bern	BEN
138	Švajčiarsko	Chur	CHU
139	Švajčiarsko	Ženeva	GNV
140	Švajčiarsko	Locarno	LOC
141	Švajčiarsko	Luzern	LUC
142	Švajčiarsko	Svätý Móric	MOR
143	Švajčiarsko	St. Gallen	GAL
144	Švajčiarsko	Sion	SIO
145	Švajčiarsko	Vaduz	VAD
146	Švajčiarsko	Zürich	ZUR
147	Česko	Praha	PRA
148	Grécko	Atény	ATH
149	Rumunsko	Bukurešť	BUC
150	Bulharsko	Sofia	SOF

BEZPEČNOSTNÉ OPATRENIA

- Nečistite žiadnu časť tohto produktu benzénom, riedidlom, ani inými chemickými rozpúšťadlami. Ak je to nutné, očistite produkt jemnou handričkou.
- Nikdy neponárajte tento produkt do vody. Došlo by k poškodeniu produktu.
- Nevystavujte tento produkt pôsobeniu extrémnej sily, otrasov alebo kolísaniu teploty či vlhkosti.
- Nezasahujte do vnútorných komponentov.
- Nekombinujte staré batérie s novými alebo batérie rôznych typov.
- Nekombinujte v tomto produkte alkalické, štandardné alebo dobijacie batérie.
- Ak nebudete tento produkt dlhší čas používať, vyberte z neho batérie.
- Nevhadzujte tento produkt do netriedeného komunálneho odpadu. Taký odpad je nutné zlikvidovať samostatne, špeciálnym spôsobom.

TECHNICKÉ ÚDAJE

Ikona predpovede počasia (Slniečno, Čiastočne zatiahnuté, Zatiahnuté, Dážď, Búrka, Sneženie)

Predpoveď na 12 – 24 hodín založená na zmene tlaku a teploty vzduchu

Zobrazenie vnútornej teploty a vlhkosti s indikátorom pohody a trendu

Zobrazenie vonkajšej teploty a vlhkosti s indikátorom trendu

Hodiny riadené rádiovým signálom DCF77 (možné ručné nastavenie)

Hodnota barometrického tlaku

Stĺpcový graf zmien tlaku (-1, -2, -3, -6, -12 hodín)

Digitálny čas, dátum a deň v týždni

Fázy mesiaca, indikátor prílivu/odlivu

Čas východu/západu slnka

Indikácia úrovne pohody (3 úrovne)

Výstraha pred nebezpečenstvom tvorby plesní (3 úrovne)

Funkcia výstrahy pre vysokú/nízku vonkajšiu teplotu

Výstraha pred mrazom pre vonkajší kanál

Max./min. záznamy v pamäti (24 h)

Funkcia opakovaného budenia, duálny budík

Rozsah vnútornej teploty: -10 °C až +50 °C

Rozsah vonkajšej teploty: -40 °C až +60 °C

Rozsah vnútornej a vonkajšej vlhkosti: 1 % až 95 % RH

Voliteľný formát času 12/24 hodín

Voliteľné zobrazenie teploty v °C/°F

3 úrovne jasú displeja: Vysoká/Nízka/Vypnuté

Umiestnenie na stôl alebo na stenu

Indikátory vybitých batérií (pre hlavnú jednotku aj vonkajší snímač)

Podpora až 3 snímačov

Funkcia automatického cyklického zobrazenia nameraných údajov všetkých troch vonkajších snímačov

1 snímač súčasťou príslušenstva (SWS TH3600-4500-4900)

Prenos medzi hlavnou jednotkou a snímačom až do vzdialenosti 80 m (v otvorenom priestore)

Prenosová frekvencia snímača: 433,92 MHz

Napájací adaptér hlavnej jednotky: DC (jednosm.) 5 V/1200 mA (súčasť príslušenstva), spotreba: 6 W

Záložná batéria hlavnej jednotky: 3× batéria 1,5 V typu AA (batérie nie sú súčasťou príslušenstva)

Napájanie snímača: 2× batéria 1,5 V typu AA (batérie nie sú súčasťou príslušenstva)

Rozmery hlavnej jednotky: (š/v/h) 175 × 123 × 30 mm

Hmotnosť hlavnej jednotky: 236 g

POKYNY A INFORMÁCIE PRE LIKVIDÁCIU VYRADENÝCH OBALOVÝCH MATERIÁLOV

Odneste obalový materiál do zberného dvora na recykláciu.

LIKVIDÁCIA VYRADENÝCH ELEKTRICKÝCH A ELEKTRONICKÝCH ZARIADENÍ



Tento symbol na produkte, príslušenstve alebo obale znamená, že sa s produktom nesmie zaobchádzať ako s bežným domovým odpadom. Zlikvidujte, prosím, tento produkt v zbernom dvore určenom na recykláciu elektrických a elektronických zariadení. V niektorých štátoch EÚ alebo v iných európskych krajinách môžete vrátiť pri kúpe ekvivalentného nového produktu starý produkt miestnemu predajcovi. Správnou likvidáciou tohto produktu pomáhate chrániť cenné prírodné zdroje a predchádzať možným negatívnym dopadom na životné prostredie a ľudské zdravie, ku ktorým by mohlo dôjsť v dôsledku nesprávnej likvidácie. Ďalšie podrobnosti vám poskytnú miestne úrady alebo najbližší zberný dvor. Za nesprávnu likvidáciu tohto typu odpadu vám môže byť zo zákona udelená pokuta.

Pre firmy v krajinách Európskej únie

Ak chcete zlikvidovať elektrické alebo elektronické zariadenie, vyžiadajte si potrebné informácie od vášho predajcu alebo dodávateľa.

Likvidácia v krajinách mimo Európskej únie

Požiadajte o informácie týkajúce sa správnej likvidácie tohto produktu miestne úrady alebo vášho predajcu.



Tento produkt vyhovuje požiadavkám EÚ.

FAST ČR, a. s., týmto vyhlasuje, že rádiové zariadenie typu SWS 4500 vyhovuje Smernici 2014/53/EÚ. Kompletnú verziu vyhlásenia EÚ o zhode nájdete na webovej stránke:
www.sencor.cz

Text, dizajn a technické údaje sa môžu zmeniť bez predchádzajúceho upozornenia a vyhradujeme si právo vykonávať takéto zmeny.

Originálna verzia je česká.

Výrobca: FAST ČR, a. s., U Sanitasu 1621, Říčany 251 01, Česká republika

Autorizované servisné strediská: Podrobné informácie o autorizovaných servisných strediskách nájdete na adrese www.sencor.com.

SENCOR®

SK Záručné podmienky

Záručný list nie je súčasťou balenia zariadenia.

Predávajúci poskytuje kupujúcemu na výrobok 24 mesiacov záruku od jeho prevzatia kupujúcim. Záruka sa poskytuje ďalej za nižšie uvedených podmienok. Záruka sa vzťahuje iba na spotrebný tovar predaný spotrebiteľovi na bežné domáce použitie. Práva zo zodpovednosti za chyby (reklamácie) môže kupujúci uplatniť buď u predávajúceho, u ktorého bol výrobok zakúpený alebo v nižšie uvedenom autorizovanom servise. Kupujúci je povinný reklamáciu uplatniť bez zbytočného odkladu, aby nedochádzalo ku zhoršeniu chyby, najneskôr však do konca záručnej doby. Kupujúci je povinný pri reklamácií spolupracovať pri overení existencie reklamovanej chyby. Do reklamačného procesu sa prijíma iba kompletný a z dôvodu dodržania hygienických predpisov neznečistený výrobok. V prípade oprávnenej reklamácie sa záručná doba predlžuje o dobu od okamžiku uplatnenia reklamácie do okamžiku prevzatia opraveného výrobku kupujúcim, kedy je kupujúci po skončení opravy povinný výrobok prevziať. Kupujúci je povinný preukázať svoje práva reklamovať (doklad o zakúpení výrobku, záručný list, doklad o uvedení výrobku do prevádzky).

Záruka sa nevzťahuje na:

- chyby, na ktoré boli poskytnuté zľavy;
- opotrebenia a poškodenia vzniknuté bežným užívaním výrobku;
- poškodenie výrobku v dôsledku neodbornej či nesprávnej inštalácie, použitie výrobku v rozpore s návodom na použitie s platnými právnymi predpismi a všeobecne známymi a obvyklými spôsobmi používania, v dôsledku použitia výrobku za iným účelom, než na ktorý je určený;
- poškodenie výrobku v dôsledku zanedbanej alebo nesprávnej údržby;
- poškodenie výrobku spôsobené jeho znečistením, nehodou a zásahom vyššej moci (živelná udalosť, požiar, vniknutie vody);
- chyby funkčnosti výrobku spôsobené nevhodnou kvalitou signálu, rušivým elektromagnetickým poľom a pod.;
- mechanické poškodenie výrobku (napr. zlomenie gombíka, pád);
- poškodenie spôsobené použitím nevhodných médií, náplní, spotrebného materiálu (batérie) alebo nevhodnými prevádzkovými podmienkami (napr. vysoké teploty v okolí, vysoká vlhkosť prostredia, otrasy);
- poškodenie, úpravu alebo iný zásah do výrobku spôsobený neoprávnenou alebo neautorizovanou osobou (servisom) prípady, keď kupujúci pri reklamácií nepreukáže oprávnenosť svojich práv (kedy a kde reklamovaný výrobok zakúpil);
- prípady, keď sa údaje v predložených dokladoch líšia od údajov uvedených na výrobku;
- prípady, keď reklamovaný výrobok sa neshoduje s výrobkom uvedeným v dokladoch, ktorými kupujúci preukazuje svoje práva reklamovať (napr. poškodenie výrobného čísla alebo záručnej plomby prístroja, prepísované údaje v dokladoch).

Adresa výrobcu:

FAST ČR, a.s., U Sanitasu 1621, Říčany 251 01, Czech Republic

Distribútor:

FAST PLUS a.s., Vltice hrdlo 324/90, 821 07 Bratislava, tel: 249 105 890

Servisné stredisko:

FAST PLUS, a.s., Šášovské Podhradie – Píla 214, 965 01 Žiar nad Hronom,
tel: +421 249 105 853, e-mail: servis@fastplus.sk

Pôvodná verzia príručky je v češtine, ostatné jazykové verzie sú príslušné preklady.

Köszönjük, hogy megvásárolta ezt a színes kijelzős meteorológiai állomást. Olyan innovatív komponensek és technikák segítségével készült, amelyek lehetővé teszik az információk tökéletes megjelenítését. A készülékhez külső érzékelő is tartozik.

A termék használata előtt, kérjük, olvassa el a teljes használati útmutatót, és őrizze meg későbbi használat céljából. Fenntartjuk a jogot a szövegben vagy képekben felmerülő esetleges hibákra, és a műszaki adatok bármilyen szükséges módosítására.

Kérjük, vegye figyelembe:

1. Más, azonos frekvenciasávot használó vezeték nélküli készülék csökkentheti az átviteli hatótávolságát.
2. Minden vezeték nélküli berendezés hatótávolsága az adó- és a vevőkészülék közti esetleges akadályok típusától függ (pl. a betonfal jobban zavarja a jelet, mint a gipszkarton fal).

Probléma esetén próbálja meg az alábbiakat:

1. Kapcsolja ki a többi vezeték nélküli eszközt, hogy ellenőrizze, ezek okozzák-e a problémát.
2. Helyezze át az esetleges más vezeték nélküli készülékeket. Csökkentse a távolságot az adó- és a vevőkészülék között, és csökkentse az akadályok (falak, bútorok stb.) mennyiségét köztük.
3. Próbálja meg kivenni és visszatenni az elemeket; ha az elemek régiek, cserélje ki őket.

BIZTONSÁG ÉS ÚTMUTATÓ

- A termék egyetlen alkatrészét se tisztítsa benzinnel, hígítóval vagy egyéb vegyi oldószerrel. Ha tisztításra van szükség, használjon puha rongyot.
- Semmilyen módon ne próbálja szétszerelni vagy módosítani a terméket.
- Soha ne merítse ezt a terméket vízbe, mert fennáll a károsodás veszélye.
- Ezt a terméket ne tegye ki túl nagy erőnek, rázkódásnak, hő- vagy páraingadozásnak.
- Ne nyúljon a belső alkatrészekhez.
- Ne használjon lemerült elemet.
- Ebben a termékben ne használjon különböző típusú elemeket, például alkáli, normál és újratölthető elemeket.
- Ha hosszabb ideig kívánja tárolni ezt a terméket, kérjük, vegye ki az elemeket a termékből, hogy elkerülje a termék elem elektrolitok általi károsodását.
- Ne dobja ki a terméket a vegyes háztartási hulladék közé. Vigye el környezetbarát megsemmisítésre egy hulladékgyűjtő udvarba.
- Ne tegye ki a főegységet esőnek vagy nedvességnek. Az átviteli hatótáv az adó- és a vevőkészülék közti esetleges akadályok típusától függ (pl. a betonfal jobban zavarja a jelet, mint a gipszkarton fal).
- Az érzékelőt függőlegesen szerelje fel, hogy a nedvesség megfelelően távozhasson. Tartsa távol az érzékelőt a közvetlen napfénytől, és gondoskodjon a megfelelő szellőzéséről.
- A főegységnek és az érzékelőknek legalább 1,5–2 méterre kell lennie minden zavarforrástól, pl. számítógép képernyőtől vagy televíziótól.
- A főegységet nem szabad fém ablakpárkány közelébe tenni.
- Ne használjon más elektronikus készüléket, pl. fülhallgatót vagy mikrofont, ami ugyanazon a jelfrekvencián működik. A zavarást a szomszédok azonos jelfrekvencián (433,92 MHz) működő elektronikus eszközei is okozhatják.
- Helyezze a főegységet száraz, szennyeződéstől és portól mentes helyre. A pontos hőmérsékletmérés érdekében ne tegye ki a terméket közvetlen napfénynek, és tegye elég távol a hőforrásoktól vagy szellőzőnyílásoktól.

A CSOMAG TARTALMA

- 1× Digitális meteorológiai állomás
- 1× Távoli érzékelő
- 1× Használati útmutató
- 1× Egyenáramú adapter (az elemek nem tartozékok)
- 1× Tápforrás

A FŐEGYSÉG ÖSSZEÁLLÍTÁSA

- A termék használata előtt távolítsa el a védőfóliát az LCD-képernyőről.
- Nyissa ki az akkumulátortartó rekesz fedelét. - Ha a hálózati adapter csatlakoztatva van, nincs szükség elemek használatára. Az adapter leválasztása azonban ebben az esetben visszaállítja a beállításokat, ezért javasoljuk, hogy helyezzen be elemeket a bázisállomásba.
- A bázisállomás asztalon állhat, vagy falra is szerelhető.

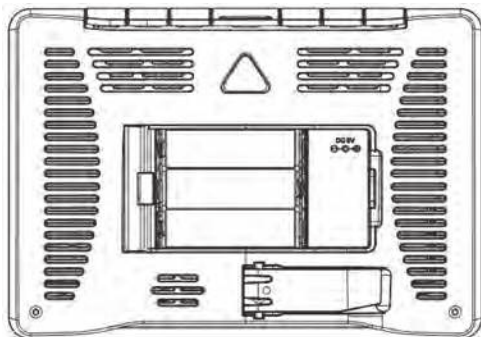

AZ ÉRZÉKELŐ ÖSSZEÁLLÍTÁSA

Ez az állomás akár 3 érzékelő csatlakoztatását támogatja. Az érzékelő kapcsolója az elemtartóban található, és lehetővé teszi az 1, 2, 3 állásba való kapcsolást a KÜLTÉRI 1, 2 és 3 csatorna szinkronizálásához.

1. Távolítsa el az elemtartó rekesz fedelét, és a csatornaváltóval válasszon csatornát (1, 2, 3).
2. Tegyen be 2 AA elemet megfelelő polaritással (+ és -). Miután a piros LED egyszer felviláglik, szerelje össze az elemtartót.
3. Helyezze az érzékelőt a kívánt helyre.

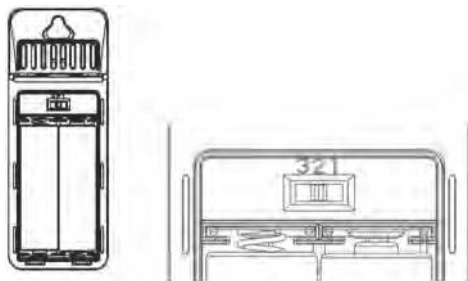

A lemerült elemek jelzése

Ha a főegység elemeinek feszültsége kevesebb mint 3,6 V, vagy ha a távoli érzékelő feszültsége kevesebb mint 2,5 V, az LCD kijelzőn megjelenik a lemerült elemek jelzése.

Egyenirányú adatterről táplálva az akkumulátor tartalék memóriaként szolgál. Ha a főegység alacsony elemfeszültség-jelzője megjelenik, akkor a főegység elemfeszültsége kisebb, mint 3,6 V. Kérjük, ellenőrizze az elemek állapotát.

Annak érdekében, hogy az elem ne merüljön le teljesen és ne korrodálódjon, ami az egység meghibásodását okozhatja, a lemerült elem jel megjelenése után azonnal cserélje ki az elemeket. Száraz alkáli elemet használjon; ne használjon tölthető elemeket.

Kezdeti beállítás

1. Először tegye be az elemeket a főegységbe, majd a távoli érzékelőbe. Csatlakoztassa az adaptert
2. A tápellátás bekapcsolása után az LCD-kijelzőn 3 másodpercre megjelenik minden indikátor, és ezzel együtt a belső hő- és páratartalom-érzékelő elkezd érzékelni a belső hőmérsékletet és páratartalmat. Ezután elindul max. 3 percre a külső érzékelők jelének vétele.

- Idő: Formátum 24 óra, 2022. június 15., 0:00
- Alapértelmezett nyelv: GER (német)
- Város: BER
- Dátum formátum: D-M
- A hőmérséklet mértékegysége: °C
- Légnyomás: hPa mb
- Időeltérés: Időzóna 0
- Ébresztő idő: OFF (Kikapcsolva) M-F (Hé-Pé): 6:30 S-S (Szo-Vas): 08:30
- DST (Nyári időszámítás): OFF (Kikapcsolás)
- Kiindulási ismételt ébresztés: 5 perc
- Időjárás: felhős

LEÍRÁS

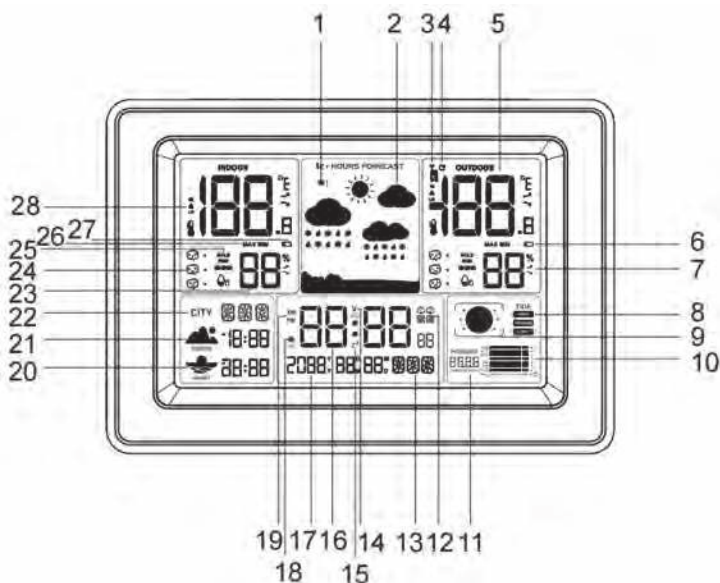

1. Fagyra vonatkozó figyelmeztetés
2. Időjárás-előrejelzés
3. Az érzékelő csatornája
4. 3 csatorna ciklikus megjelenítése
5. Külső hőmérséklet és páratartalom
6. A lemerült elem indikátora (érzékelő)
7. A hőmérséklet és a páratartalom alakulása
8. Dagály és apály
9. Holdfázisok
10. Légköri nyomásküszöb
11. Légköri nyomás értéke
12. Ébresztőórák
13. A hét napja
14. RCC (Rádióvezérelt óra)
15. Ismételt ébresztés
16. Idő
17. Naptár
18. Automatikus fényerőtompítás
19. 12/24 óra
20. Naplemente
21. Napfelkelte
22. Város
23. Belső hőmérséklet és páratartalom
24. Kényelmi szint jelzője
25. Figyelmeztetés penészképződés veszélyére
26. A 24-órás max. és min. kültéri hőmérséklet és páratartalom megjegyzése
27. A lemerült elem indikátora (főegység)
28. Magas/alacsony hőmérséklet figyelmeztetés
29. Nyílás a falra akasztáshoz

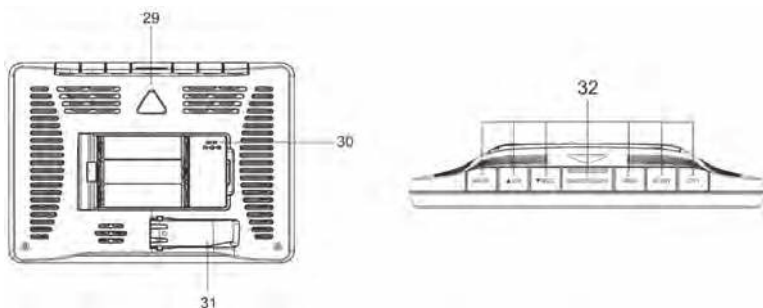

30. DC csatlakozó (Egyenáramú táp)
31. Állvány
32. Gombok: MODE (üzemmód), ▲/CH (csatorna), ▼/RCC (rádióvezérelt óra), SNOOZE/LIGHT (ismételt ébresztés/világítás), MEM (memória), ALERT (riasztás), CITY (város)

ÉRZÉKELŐ

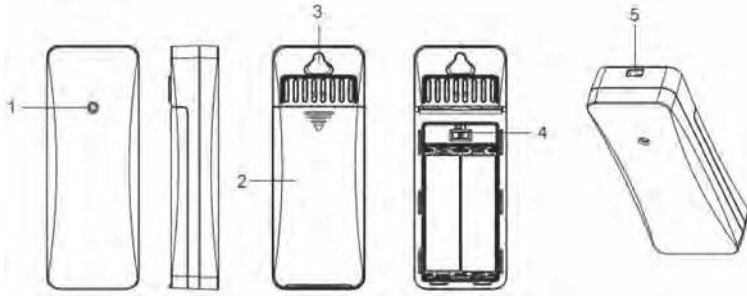

1. LED-es kijelző
2. Az elemtartó rekesz fedele
3. Nyílás a falra akasztáshoz
4. Csatorna váltókapcsoló
5. Nyílás zsinórra akasztáshoz

Vízállóság a mindennapos használatra, IP54 védelmi osztály.

Amikor a piros LED jelzőfény villog, a rendszer jelet küld a főegységnek.

Az érzékelőt függőlegesen szerelje fel, hogy a nedvesség megfelelően távozhasson. Tartsa távol a közvetlen napfénytől, és gondoskodjon az érzékelő megfelelő szellőzéséről.

DC ADAPTER

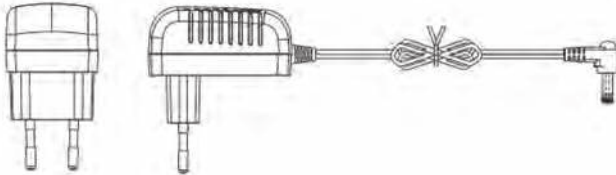

TULAJDONSÁGOK

- Időjárás-előrejelzés 5 állapottal: napos, felhős, borult, eső, hó
- A hét napjainak megjelenítése 7 nyelven
- Fagyra vonatkozó figyelmeztetés
- Idő és naptár (Nap/Hónap/Év)
- Automatikus időbeállítás RCC-DCF
- 12/24 órás formátum átkapcsolás
- Dupla ébresztőóra, ismételt ébresztés funkcióval
- Beltéri hőmérséklet és páratartalom
- Kültéri hőmérséklet és páratartalom
- Akár 3 érzékelő támogatása (1 tartozék)
- Mind a 3 kültéri érzékelő mérési adatainak automatikus ciklikus megjelenítési funkciója
- Max./min. memóriarekordok az összes beltéri és kültéri hőmérsékletről és páratartalomról
- Max./min. memóriarekordok az összes beltéri és kültéri hőmérsékletről és páratartalomról
- A hőmérséklet és a páratartalom tendenciájának megjelenítése

- Magas (HI) és alacsony (LO) beltéri és kültéri hőmérséklet figyelmeztetés (független beállítás).
- Napkelte/napnyugta időpontok 150 városra
- Barometrikus nyomás sávja és kijelzése
- Holdfázis és dagály/apály jelző
- 3 fényerő mód: Magas/Alacsony/Kikapcsolva
- C/F (Celsius/Fahrenheit) fokváltás
- Max./min. bejegyzések a memóriában
- A lemerült elemek jelzése
- A hang bekapcsolása/kikapcsolása
- Hatótáv akár 80 m nyitott térben
- Asztalra állítható vagy falra függeszthető
- Az érzékelő átviteli frekvenciája: 433,92 MHz
- A főegység tápellátása: 3× 1,5 V AA elem (nem tartozék) és 5 V 1,2 A DC adapter (tartozék)
- Az érzékelő tápellátása: 2× 1,5 V AA típusú alkáli elem (nem tartozék)

A GOMBOK FUNKCIÓJA

- Standard üzemmódban nyomja meg egyszer a MODE gombot a következő menetekhez: idő → AL1 (M-F) (Ébresztő 1: Hé–Pé) → AL1 (S-S) (Ébresztő 1: Szo–Vas) → AL2 (M-F) (Ébresztő 2: Hé–Pé) → AL2 (S-S) (Ébresztő 2: Szo–Vas)
- Standard módban nyomja meg a „MODE” gombot és tartsa lenyomva 3 másodpercig az időbeállítás aktiválásához
- Standard módban nyomja meg a MODE gombot és tartsa lenyomva 3 másodpercig az ébresztő beállítás aktiválásához
- Standard módban nyomja meg és tartsa lenyomva a ▲/CH gombot az összes csatorna azonosító törléséhez és az új azonosítók újbóli regisztrálásához
- Standard üzemmódban nyomja meg az ▼/RCC gombot az RCC jel vételének manuális aktiválásához, és nyomja meg újra ezt a gombot vétel közben az RCC jel vételének leállításához.
- Normál üzemmódban vagy RF vételi módban a ▲/CH gomb megnyomásával válthat a különböző csatornák ellenőrzésére
- Az idő és az ébresztő beállítási módban nyomja meg egyszer a ▲/CH gombot az 1-gyel történő növeléshez, vagy nyomja meg hosszan a másodpercenkénti 8 lépéssel történő növeléshez.
- Az idő és az ébresztő beállítási módban nyomja meg a ▼/RCC gombot az 1-gyel való csökkentéshez, vagy nyomja meg hosszan a másodpercenkénti 8 lépéssel történő csökkentéshez. A standard üzemmódban nyomja meg a [MEM] gombot a 24 órára vonatkozó maximális/minimális hőmérséklet- és páratartalomértékek megjelenítéséhez
- A maximális és minimális értékek megjelenése után nyomja meg és tartsa lenyomva a MEM gombot 3 másodpercig, hogy egyidejűleg törölje a maximális és minimális hőmérséklet és páratartalom értékek memóriáját.
- Standard módban nyomja meg a MEM gombot és tartsa lenyomva 3 másodpercig a °C/°F hőmérsékleti mértékegység átkapcsolására
- Standard módban az ALERT gomb megnyomásával válthat a 3 kültéri érzékelőhöz tartozó beltéri hőmérséklet-riasztás, valamint a magas és alacsony hőmérséklet-riasztás értékei között.
- Standard módban nyomja meg és tartsa lenyomva az ALERT gombot a hőmérsékleti figyelmeztetés beállításainak aktiválásához
- Normál üzemmódban tartsa lenyomva 2 másodpercig a CITY gombot a város beállítás aktiválásához.
- A város beállítási módban nyomja meg egyszer a CITY gombot a megerősítéshez és a következő betűre lépéshez
- Ha az ébresztőóra cseng, nyomja meg a SNOOZE/LIGHT gombot az ismételt ébresztés beállításához, vagy bármelyik másik gombot az ébresztés kikapcsolásához.
- Egyenáramú adapter tápellátási módban, amikor a háttérvilágítás be van kapcsolva, nyomja meg a SNOOZE/LIGHT gombot a fényerősség beállításához.

- Egyenáramú adapter tápellátási módban, amikor a háttérvilágítás be van kapcsolva, nyomja meg és tartsa lenyomva a SNOOZE/LIGHT gombot 3 másodpercig, hogy aktiválja az automatikus háttérvilágítás éjszakai sötétítési időbeállítást.
- A beállítási módban nyomja meg a SNOOZE/LIGHT gombot a mentéshez és a beállításból való kilépéshez.
- Az akkumulátorról való tápellátás módban bármelyik gomb megnyomásával egy percre bekapcsolhatja a háttérvilágítást.

AZ IDŐ BEÁLLÍTÁSA ÜZEMMÓD

- Standard módban nyomja meg a MODE gombot és tartsa lenyomva 3 másodpercig az időbeállítás aktiválásához
- A beállítási menü 1 Hz-es frekvenciával villog. A MODE gomb nyomogatásával válassza ki a beállítás tételeit. A sorrend a következő: Nyelv → az ON/OFF (Bekapcsolva/kikapcsolva) gomb hangja → RCC ON/OFF (Rádióvezérelt óra: Bekapcsolva/kikapcsolva) (ON:ZONE±12HR) (Bekapcsolva: Zóna ±12 óra) → Év → DM/MD → Hónap → Nap → 12/24 óra → Órák → Percek → Barometrikus nyomás egység → kilépés
- Az időbeállítási üzemmódban, amikor a beállítási elem 1 Hz-en villog, nyomja meg röviden a UP (fel) gombot az 1-gyel való növeléshez, vagy tartsa lenyomva a UP (Fel) gombot a sebesség gyors, 8 lépés/ másodperces növeléséhez.
- Amikor az időbeállítási üzemmódban a beállítási elem 1 Hz-en villog, nyomja meg röviden a DOWN (Le) gombot az 1-gyel való csökkentéshez, vagy tartsa lenyomva a DOWN (Le) gombot a gyors, 8 lépés/ másodperc sebességű csökkentéshez.
- Ha az időbeállítási módban 1 másodpercig nem nyomja meg a gombot, vagy ha a SNOOZE gombot a beállítás közben megnyomja, az aktuális beállítási értéket elmenti, és az időbeállítás leáll.

A HÉT NAPJAINAK MEGJELENÍTÉSE 7 NYELVEN

Nyelv	Német	Angol	Olasz	Francia	Holland	Spanyol	Dánia
	GER	ENG	ITA	FRE	DUT	SPA	DAN
VASÁRNAP	SON	SUN	DOM	DIM	ZON	DOM	SON
HÉTFŐ	MON	MON	LUN	LUN	MAA	LUN	MAN
KEDD	DIE	TUE	MAR	MAR	DIN	MAR	TIR
SZERDA	MIT	WED	MER	MER	WOE	MIE	ONS
CSÜTÖRTÖK	DON	THU	GIO	JEU	DON	JUE	TOR
PÉNTEK	FRE	FRI	VEN	VEN	VRI	VIE	FRE
SZOMBAT	SAM	SAT	SAB	SAM	ZAT	SAB	LOR

A VÁROSOK BEÁLLÍTÁSA

- Az időmegjelenítési módban nyomja meg a CITY gombot a görgethető városválasztás aktiválásához; a UP/DOWN gombbal válassza ki a várost. 150 város közül választhat (lásd a városok listáját az útmutató végén).

- Standard módban nyomja meg a CITY gombot és tartsa lenyomva 2 másodpercig a város beállítás megnyitásához. Ha 1 percig nem csinál semmit, visszatér a normál idő kijelzés.
- A város beállítási módban nyomja meg egyszer a CITY gombot a város első betűjének villogásához. A ▲/CH gomb megnyomásával forgathatja a betűket A–Z tartományban. Vagy nyomja meg a ▼/RCC gombot a Z–A tartományban való léptetéshez, majd nyomja meg ismét a CITY gombot a megerősítéshez és a következő betűbeállításához.
- Három betű beállítása után a napfelkelte és napnyugta időpontja automatikusan kiszámításra kerül.
- A város beállítása során a napfelkelte és napnyugta szakaszok a következő kijelzést mutatják „--:--”
- A beállítások megerősítése és befejezése után a napfelkelte és napnyugta időpontjai meg lesznek számolva, és a „--:--” villogni fog.
- Ha olyan várost állít be, amely nem szerepel a listában, a beállítás befejezése után a város, a napnyugta és a napkelte szakaszokban a „--:--” felirat jelenik meg a helytelen városra utalva.
- A naptár terjedelme 2000. január 1-jétől 2099. december 31-ig tart.

ÉBRESZTŐÓRA BEÁLLÍTÁS ÜZEMMÓD

- Normál üzemmódban nyomja meg egyszer a MODE gombot az ébresztőóra megjelenítés módba való átváltáshoz.
- Minden egyes megnyomással a beállítás átvált AL1(M-F) (Ébresztés 1: Hé–Pé) – AL1 (S-S) (Ébresztő 1: Szo–Vas) – AL2 (M-F) (Ébresztő 2: Hé–Pé) – AL2 (S-S) (Ébresztő 2: Szo–Vas). Ha 5 másodpercig nem végez semmilyen műveletet, visszatér a normál idő kijelzés. Ismételt ébresztések időtartama: 5–60 perc
- Az aktuális ébresztő ellenőrzése módban nyomja meg a MODE gombot és tartsa lenyomva 3 másodpercig az aktuális ébresztő beállítás aktiválásához. Nyomja meg a MODE gombot a következő beállítási elemre való áttéréshez. A beállítás sorrendje: ON/OFF (Bekapcsolva/Kikapcsolva) → Óra. → Perc → Ébresztési idő ismétlése → Kilépés. Ha az OFF (Kikapcsolva) lehetőséget választja, a kijelző visszakapcsol a normál időmegjelenítési módra.
- Ha a beállítási elem másodpercenként 1 Hz gyakorisággal villog, nyomja meg a ▲/CH gombot 1-gyel történő növeléshez, vagy tartsa lenyomva az ▲/CH gombot a gyors 8 lépés/másodperc sebességű növeléshez.
- Ha a beállítási elem másodpercenként 1 Hz gyakorisággal villog, nyomja meg a ▼/RCC gombot 1-gyel történő csökkentéshez, vagy tartsa lenyomva a ▼/RCC gombot a gyors 8 lépés/másodperc sebességű csökkentéshez.
- Ha a beállítás során 1 percnél hosszabb ideig nem végez semmilyen műveletet, nyomja meg a MODE gombot vagy a SNOOZE gombot az aktuális beállítási érték mentéséhez és a riasztás beállításából való kilépéshez.

AZ ÉBRESZTŐÓRA ÜZEMMÓDJA

Ébresztőóra ideje:	2 perc
Az ébresztő időszaka:	0–10 másodperc: Egy sípolás másodpercenként 11–20 másodperc: Két sípolás másodpercenként 21–30 másodperc: Három sípolás másodpercenként 31 másodperc 11 perc: folyamatos sípolás

- Amikor az ébresztőóra megszólal, nyomja meg a SNOOZE/LIGHT gombot az ismételt ébresztés (5–60 perc) aktiválásához. Az ébresztő ismétléseinek számát nem korlátozza semmi. Az ébresztő leállításához nyomja meg bármely másik gombot.
- Az akkumulátorral táplált üzemmódban a háttérvilágítás alapértelmezés szerint kikapcsol, amikor az ébresztő megszólal. Ha megnyomja a riasztás leállítása gombot, a háttérvilágítás egy perc múlva automatikusan kikapcsol.

HÁTTÉRVILÁGÍTÁS

- Az egyenirányú adatterről történő táplálás esetén a háttérvilágítás fényereje 100%, 60 %, 5 %, OFF (Kikapcsolva),
- A háttérvilágítás fényereje 100%, ha elemmel működik
- Az egyenirányú adatterről történő táplálás esetén a háttérvilágítás bekapcsoláskor alapértelmezés szerint 100%-os fényerővel működik, és mindig bekapcsolt állapotban van. Nyomja meg a SNOOZE/LIGHT gombot a háttérvilágítás nagy fényerő 100% → 60% → 5% → (kikapcsolás) közötti váltásához.
- Az egyenirányú adatterről történő táplálás esetén az alapértelmezett háttérvilágítás 100%-os, bekapcsoláskor 1 percig tart. Kikapcsolás után nyomja meg bármelyik gombot, hogy a háttérvilágítás 1 percre bekapcsoljon. A háttérvilágítás a gombnyomás után bekapcsol. A művelet befejezése után a lámpa 1 percig világít, majd kialszik.

AUTOMATIKUS HÁTTÉRVILÁGÍTÁS TOMPÍTÁS ÉJJEL

- Alapértelmezés szerint az automatikus fényerőszabályozás kikapcsolt állapotban van, a háttérvilágítás időtartama 22:00–8:00, a nagy fényerő 100% és a kis fényerő 5%.
- A normál kijelző üzemmódban nyomja meg és tartsa lenyomva a SNOOZE/LIGHT gombot 3 másodpercig az automatikus sötétítési időszak beállításának aktiválásához. Nyomja meg a SNOOZE/LIGHT gombot a következő beállítási elem aktiválásához.
- Beállítási sorrend: Automatikus fényerőszabályozás funkció ON/OFF (Bekapcsolva/Kikapcsolva) → Indítási óra → Indítási perc → Befejezési idő → Befejezési perc → Kilépés



- Ha a beállítási elem másodpercenként 1 Hz gyakorisággal villog, nyomja meg az UP (Fel) gombot 1-gyel történő növeléshez, vagy tartsa lenyomva az UP gombot a gyors 8 lépés/másodperc sebességű növeléshez.
- Ha a beállítási elem másodpercenként 1 Hz gyakorisággal villog, nyomja meg a DOWN (Le) gombot 1-gyel történő csökkentéshez, vagy tartsa lenyomva a DOWN gombot a gyors 8 lépés/másodperc sebességű csökkentéshez.
- Ha a beállítás során 1 percen belül nem végez semmilyen műveletet, nyomja meg a MODE gombot a kilépéshez vagy a SNOOZE gombot, az aktuális beállítási értékek elmentésre kerülnek, és az automatikus háttérvilágítási idő beállítása befejeződik.
- Ha az automatikus fényerő tompítás funkció be van kapcsolva, és az idő az automatikus fényerőszabályozás időszakába esik, a háttérvilágítás fényereje alacsony, 5%-os lesz. Az automatikus fényerő tompítási időszak végeztével a 100%-os fényerő automatikusan újra beáll.
- Ha az automatikus fényerő tompítás funkció be van kapcsolva, és az idő az automatikus fényerőszabályozás időszakába esik, akkor a háttérvilágítás fényerejét szabadon átválthatja egy másik szintre.
- Az automatikus háttérvilágítás időbeállítása során nyomja meg egyszer a MEM gombot az összes tárolt korrekciós érték törléséhez, és térjen vissza az alapértelmezett automatikus háttérvilágítás OFF beállításhoz, a háttérvilágítás 22:00–8:00 óra közötti időszakával.

RIASZTÁS BEÁLLÍTÁSA MAGAS/ALACSONY HŐMÉRSÉKLETRE

- A normál időmegjelenítési módban nyomja meg az ALERT gombot a hőmérséklet riasztási beállítási elemek sorozatos megjelenítéséhez a beltéri hőmérséklet → CH1 csatorna → CH2 csatorna → CH3 csatorna → CH1 csatorna → CH3 csatorna, és tartsa lenyomva ezt a gombot 3 másodpercig az aktuális kijelzési elemhez.
- Nyomja meg az ALERT gombot a magas és alacsony hőmérséklet riasztási érték beállításának aktiválásához (alapértelmezett beállítás: OFF (Kikapcsolva), felső határ 35 °C, alsó határ 10 °C).
- Normál kijelző üzemmódban tartsa lenyomva 3 másodpercig az ALERT gombot a magas és alacsony hőmérséklet riasztási beállítások aktiválásához. Nyomja meg az ALERT gombot a következő beállítási elem aktiválásához. Beállítási sorrend: beltéri hőmérséklet ON/OFF (Bekapcsolva/Kikapcsolva) →
- Indoor high temperature (Beltéri magas hőmérséklet) → Indoor low temperature (Beltéri alacsony hőmérséklet) → CH1 ON/OFF (1. csatorna: Bekapcsolva/Kikapcsolva) → CH1 high temperature (1. csatorna: magas hőmérséklet) → CH1 low temperature (1. csatorna: alacsony hőmérséklet) → CH2 ON/OFF (2. csatorna: Bekapcsolva/Kikapcsolva) → CH2 high temperature 2. csatorna: magas hőmérséklet) → CH2 low temperature (2. csatorna: alacsony hőmérséklet) → CH3 ON/OFF 3. csatorna: Bekapcsolva/Kikapcsolva) → CH3 high temperature (3. csatorna: magas hőmérséklet) → CH3 Low Temperature (3. csatorna: alacsony hőmérséklet) → Kilépés. Ha az aktuális elem kikapcsolt állapotban van (OFF), ugorja át az értébbeállítási lépést.
- Amikor a beállítási elem 1 Hz-en villog, nyomja meg röviden a UP (Fel) vagy DOWN (Le) gombot a csökkentéshez vagy növeléshez 1, vagy nyomja meg hosszan a UP/DOWN gombot a gyors növeléshez vagy csökkentéshez 8 lépés/másodperc sebességgel.
- Ha a beállítás során 20 másodpercen belül nem végez semmilyen műveletet, nyomja meg a kilépéshez az ALERT gombot vagy a SNOOZE gombot, az aktuális beállítási érték elmentésre kerül, és a magas és alacsony hőmérséklet riasztás beállítása befejeződik.
- Amikor a kültéri hőmérsékletre beállított riasztási értéket eléri, az aktuális csatorna ikonja és a HI (vagy LO) villog, a nem aktuális csatormán pedig csak az ikon villog. Mindhárom csatorna rendelkezik hangjelzéssel.
- Amikor a riasztás hőmérséklete eléri a beállított pontot, PÍP PÍP PÍP PÍP hangjelzést ad egy egyben. Ha nem nyomja meg a gombokat, a hangjelzés percenként ugyanezt a hangjelzést adja, amíg a hőmérséklet a riasztáshoz szükséges hőmérsékleti tartományon kívülre nem kerül. Ha egy riasztás aktiválódik,
- Ha megnyomja bármelyik gombot, a riasztási hang megszűnik, de az ikon továbbra is 1 Hz-es frekvenciával villog, amíg a hőmérséklet el nem hagyja a riasztási tartományt.
- A magas és alacsony beltéri és kültéri hőmérsékletre vonatkozó figyelmeztetések beállítása közben nyomja meg a MEM gombot az összes mentett beállítás törléséhez (alapértelmezés szerint letiltva).

BELTÉRI/KÜLTÉRI HŐMÉRSÉKLET ÉS PÁRATARTALOM, TENDENCIA

Belső hőmérséklet tartománya: -9,9 °C – 50 °C

Külső hőmérséklet tartománya: -40 °C – 60 °C

A tartomány túllépése esetén az LL.L és a HH.H jelenik meg

A belső és külső páratartalom mérési tartománya: 1% és 99% között;

a 99%-nál magasabb érték 99%-ot, az 1%-nál alacsonyabb érték 1%-ot jelenít meg

2. Tendenciák:

A tendenciák ikonja nem jelenik meg közvetlenül a bekapcsolás után.

- A tendencia → akkor jelenik meg, ha a hőmérséklet 1 °C-kal emelkedik a legutóbbi leolvasáshoz képest, vagy 1 óra alatt 1 °C-kal emelkedik;
- A → tendencia akkor jelenik meg, ha a páratartalom értéke 5%-kal nő a legutóbbi leolvasáshoz képest, vagy ha 1 óra alatt 5 %-kal nő; a csökkenő trend esetében ez fordítva is igaz.
- Ha a növekedés/csökkenés kevesebb, mint 1 °C vagy 5% 1 óra alatt, a tendencia ikon nem jelenik meg.

MEMÓRIA

Normál időkijelzési módban nyomja meg a **【MEM】** gombot a 3 csatorna beltéri és kültéri hőmérsékletének és páratartalmának a megjelenítéséhez. Rögzítések sorrendje: beltéri/kültéri maximális hőmérséklet és páratartalom → beltéri/kültéri minimális hőmérséklet és páratartalom. Ha 6 másodpercig nem csinál semmit, visszatér az aktuális hőmérséklet és páratartalom kijelzése.

Max./Min.:

A maximális/minimális rekordok minden nap 00:00 órakor automatikusan törlődnek. Vagy törölheti a max./min. bejegyzést manuálisan, ha az időmegjelenítés üzemmódban lenyomva tartja a **【MEM】** gombot. A bejegyzés törlődik, - - jelenik meg, majd az aktuális érték jelenik meg.

LÉGNYOMÁS

3 MÉRTÉKEGYSÉG választható: hPa/mb, inHg, mmHg

Tartomány: 850–1050 hPa

A légköri nyomást óránként frissítik és tesztelik, és ezzel egyidejűleg a légnyomásmérő sávot is frissítik. Az elmúlt 1, 2, 3, 6 és 12 óra légköri nyomásértékét rögzíti és összehasonlítja az aktuális nyomásértékkel, hogy egy trendsávot hozzon létre és jelenítsen meg.

Minden másodpercben jobbról balra egy oszlop jelenik meg, és ez a dinamikus megjelenítés folyamatosan, ciklikusan fut.

FIGYELMEZTETÉS PENÉSZKÉPZŐDÉS VESZÉLYÉRE

Penészképződés veszélyére három figyelmeztetési szint van: LO (Alacsony), ME (Közepes) és HI (Magas); a LO vagy ME veszélyességi szintnél a szimbólum világít. A HI szinten a „HI” szimbólum villogni fog.



Hőmérséklet-tartomány	Nincs veszély	Alacsony veszély	Közepes veszély	Magas veszély
megjelenítés	nincs megjelenítés	LO megjelenítése	ME megjelenítése	A HI jel másodpercenként egyet villan
< 11,0 °C	Bármilyen páratartalom érték			
11,0 °C – 25,9 °C	Páratartalom ≤ 48	49 ≤ Páratartalom ≤ 78	79 ≤ Páratartalom	

Hőmérséklet-tartomány	Nincs veszély	Alacsony veszély	Közepes veszély	Magas veszély
26,0 °C – 30,9 °C		Páratartalom = 78	79 ≤ Páratartalom ≤ 87	88 ≤ Páratartalom
31,0 °C – 40,9 °C		Páratartalom = 48	49 ≤ Páratartalom ≤ 87	88 ≤ Páratartalom
≥ 41,0 °C	Bármilyen páratartalom érték			

KÉNYELMI SZINT INDEX



A kényelmi szint 3 állapottal jelenik meg: DRY (Szárak), GOOD (Optimális), WET (Nedves)

A kültéri érzékelőhöz

Kényelmi szint	Páratartalom-tartomány
Szárak 	1–39%
Optimális 	40–70%
Párás 	≥ 71%

A főegységhez

A hőmérséklet és a páratartalom felhasználásával, az SSD-érték felhasználásával kerül kiszámításra.

Kényelmi szint	SSD
Szárak 	< 50
Optimális 	50–71
Párás 	> 71 %

FAGYFIGYELMEZTETÉS

- Ha az aktuális RF-csatorna kijelzett külső hőmérséklete a 0–2,9°C tartományban van, a fagypontra figyelmeztető „❄️” szimbólum villogni fog;
- ha a kültéri csatorna hőmérséklete 0°C alá süllyed, a fagy szimbólum és a hó szimbólum „❄️” világít;
- ha a hőmérséklet 2,9°C fölé emelkedik, a fagyáspont szimbólum „❄️” kialszik.

HOLDFÁZISOK

A MOON PHASE mező a holdfázis fokozatát mutatja, ami 12 szintre van osztva az alábbi ábrán látható módon.

Automatikusan megjelenik, amikor a készülék megkezdi a fogadást, vagy amikor a dátumadatokat beállítja.



Újhold



Növekvő holdsarló



Első negyed



Növekvő hold



Telihold



Fogyó hold



Utolsó negyed





Fogyó holdsarló

IDŐJÁRÁS-ELŐREJELZÉS

IDŐJÁRÁS IKON					
Leírás	Napos	Részből felhős	Felhős	Eső	Havazás

- Időjárás-előrejelzés 12 órára vagy annál hosszabb időre: Napos, Felhős, Borult, Eső, Hó
- A megjelenített időjárásikon a belső és külső hőmérséklet és páratartalom óránkénti kiszámításán alapul. Ez a meteorológiai állomás 12 órára 70–75 % pontossággal képes előrejelezni az időjárási viszonyokat. A távérzékelőt kültéri környezetbe kell helyezni, hogy pontos kültéri adatokat kapjon. Ellenkező esetben befolyásolja az időjárás-előrejelzés pontosságát.
- Az időjárásjelzés alapértelmezett beállítása Részből felhős; a főegység 1–2 héten belül kalibrálja az időjárásjelentést a hőmérséklet- és páratartalom-értékek változásai alapján.
- A távérzékelőt kültéri környezetben kell elhelyezni, hogy pontos kültéri adatokat kapjon, és ne befolyásolja az időjárás-előrejelzés pontosságát.

RF – KÜLTÉRI HŐMÉRSÉKLET ÉS PÁRATARTALOM

A készülék bekapcsolásakor és a főegység bekapcsolásakor vagy újraindításakor, ha mindhárom csatorna jelet kap a 3 perces vételi időn belül, a vétel azonnal leáll. Ha még mindig van egy olyan csatorna, amelyet nem sikerült fogadni, az RF-jel vételi jelző folyamatosan villogni fog. Hosszan tartó vétel közben az RF jel „” ikonja 1 Hz-es frekvenciával villog. Az RF-jel sikeres vétele után a „” szimbólum világít.

Ha a vevőegység 3 perc alatt csak 1 vagy 2 csatornát fogad, az a csatorna, amelyik nem kapott jelet, nem fog automatikusan megnyílni a későbbi vételnél, csak a párosított és regisztrált csatornák vételére kerül sor. Ez állapot mindaddig fennmarad, míg nem kapcsolja be, állítja alaphelyzetbe a készüléket, illetve nem kényszeríti ki kézzel az összes csatorna vételi párosítását.

A CSATORNA ÉS AZ ÉRZÉKELŐ HASZNÁLATA

1. Ez a meteorológiai állomás legfeljebb 3 csatlakoztatott érzékelőt támogat.
2. Távolítsa el az érzékelő elemfedelét, és kapcsolja a CH (Csatorna) kapcsolót CH1/CH2/CH3 állásba; győződjön meg arról, hogy minden érzékelőhöz más-más csatorna szám van hozzárendelve.

3. Javasoljuk, hogy a CH1 érzékelőt kültérben helyezze el a pontosabb időjárás-előrejelzés érdekében, a többi érzékelőt pedig a kívánt helyre.
4. Normál módban nyomja meg a **【▲/CH】** gombot az 1-es/2-es/3-as csatorna külső hőmérsékletének és páratartalmának a megjelenítéséhez. Erre az üzemmódra váltás után a kijelzőn automatikusan 3 érzékelő adatai jelennek meg ciklikusan. Ha vissza szeretné állítani az összes érzékelő adatot, nyomja meg és tartsa lenyomva a **【▲/CH】** gombot 3 másodpercig az érzékelők újracsatlakoztatásához.

Megjegyzés:

Ha az RF-jel, az RCC és a riasztási hang között konfliktus van, a prioritási sorrend a következő:

Ébresztés → RCC → RF

Amikor egy 3 perces RF jelzés van folyamatban, azt egy RCC jelzés vagy riasztás szakítja meg. Amikor az RCC vagy riasztási jel már nem érkezik, az RF jel 3 percre újra bekapcsol.

RCC FUNKCIÓ

- Ha az RCC (rádióvezérelt óra) funkciót az időbeállítás során OFF (kikapcsolt) állapotba állítja, az RCC funkció tartósan kikapcsol, amíg vissza nem kapcsolja ON (bekapcsolt) állásba.
- A készülék bekapcsolásakor vagy alaphelyzetbe állításakor az RCC jelfogadási mód automatikusan aktiválódik. Ha az RCC jel vétele közben létrejön a kapcsolat, a háromszög alakú torony ▲ szimbólum 1 Hz-es frekvenciával villogni fog.
- Ha érvényes vétel során jel érkezik, a háromszög alakú torony ▲ szimbólum statikusan megjelenik, és a jelhullám (☺) szimbólum 1 Hz-es gyakorisággal villog.
- Ha a jel hirtelen megszakad, a jelhullám (☺) szimbólum nem jelenik meg, és a háromszög alakú torony ▲ szimbólum jelenik meg, amely addig villog, amíg ismét érvényes jel nem érkezik.
- A készülék átvált az utolsó érvényes megjelenítési módra
- Az RCC-jel vételi időtartama 7 perc. Ha az RCC jelet sikeresen fogadja 7 percen belül, az idő megjelenik a készüléken, a vétel azonnal leáll, és az RCC jel (☺) szimbólum állandóan világítani fog, jelezve az RCC jel sikeres vételét.
- Az RCC jel automatikus vétele funkció: Függetlenül attól, hogy az RCC-jelzés érkezik-e vagy sem, az RCC-jelzés minden reggel 1:00, 2:00, 3:00, 4:00 és 5:00 órákor automatikusan aktiválódik. A készülék 1:00, 2:00 és 3:00 órákor fogadja a jelet, és ha a jel 3:00 órákor nem sikeres, a vétel fokozatosan aktiválódik, amíg 1 sikeres vétel nem történik. Siker esetén a jövőbeni vétel nem aktiválódik többször, függetlenül a vétel sikerétől vagy sikertelenségétől.
- Standard üzemmódban tartsa lenyomva a ▼/RCC gombot 3 másodpercig, hogy manuálisan aktiválja az RCC jelvételi módot. A vétel befejezéséhez nyomja meg ismét a ▼/RCC gombot.
- Ha 7 percen belül nincs vétel, az RCC jel vétele automatikusan leáll, és az eredeti időpontban folytatódik, majd az RCC jel vétele automatikusan bekapcsol 3 óránként 0:00, 3:00, 6:00, 9:00, 12:00, 15:00, 18:00, 21:00 órákor. A kora reggeli vételre vonatkozó szabályok nem alkalmazandók. Ha a bevitel sikeres, a kora reggeli órákban elkezd követni a bevitel szabályait.
- Ha az időzóna nincs 0-ra állítva, az idő automatikusan az időzónának megfelelően változik.
- Ha az RF és az RCC jel között konfliktus van, a prioritási sorrend az RCC → RF
- Ha az RF jel vételét az RCC jel megszakítja, az RCC jel vételének befejezése után ismét aktiválódik.

Az adapter műszaki adatai:	
A gyártó neve vagy védjegye, cégjegyzékszáma és címe:	DONGGUAN SHIJIE HUAXU ELECTRONICS FACTORY, cégjegyzékszáma: 440429543, Cím: No. 200, Technology East Road, Shijie TownDongguan City, Guangdong, P. R. China
A modell megjelölése:	HX075-0501200-AG-001
Bemeneti feszültség:	AC 100–240 V
Bemeneti váltakozó frekvencia:	50/60 Hz
Kimeneti feszültség:	DC 5,0 V
Kimenő áramerősség:	1,2 A
Kimeneti teljesítmény:	6,0W
Átlagos hatékonyság aktív üzemmódban:	≥ 75,00 %
Hatékonyság alacsony terhelés mellett (10%):	71,17%
Energiafogyasztás üresjáratban:	≤ 0,1 W

150 város a napkelte és a napnyugta idejéhez

	Ország	MÉSTO	Rövidítve
1	Németország	Aachen	AAC
2	Németország	Berlin	BER
3	Németország	Düsseldorf	DUS
4	Németország	Drezda	DRE
5	Németország	Erfurt	ERF
6	Németország	Frankfurt	FRA
7	Németország	Flensburg	FLE
8	Németország	Freiburg	FRE
9	Németország	Hannover	HAN
10	Németország	Bréma	BRM
11	Németország	Hamburg	HAM
12	Németország	Rostock	ROS
13	Németország	Stralsund	STR
14	Németország	Köln	COL
15	Németország	Kiel	KIE
16	Németország	Kassel	KAS
17	Németország	Lipcse	LPZ
18	Németország	München	MNI
19	Németország	Magdeburg	MAG
20	Németország	Nürnberg	NUR
21	Németország	Regensburg	REG
22	Németország	Stuttgart	STU
23	Németország	Saarbrücken	SAA

	Ország	MÉSTO	Rövidítve
24	Németország	Schwerin	SCH
25	Dánia	Aalborg	ALB
26	Dánia	Aarhus	ARH
27	Dánia	Koppenhága	COP
28	Dánia	Odense	ODE
29	Spanyolország	Alicante	ALI
30	Spanyolország	Andorra	AND
31	Spanyolország	Badajoz	BAD
32	Spanyolország	Barcelona	BAR
33	Spanyolország	Bilbao	BIL
34	Spanyolország	Cádiz	CAD
35	Spanyolország	Cordoba	COR
36	Spanyolország	Ibiza	IBI
37	Spanyolország	A Coruña	ACO
38	Spanyolország	Leon	LEO
39	Spanyolország	Las Palmas	LPA
40	Spanyolország	Madrid	MAD
41	Spanyolország	Malaga	MAL
42	Spanyolország	Palma (ES-Mallorca)	PLM
43	Spanyolország	Salamanka	SAL
44	Spanyolország	Sevilla	SEV
45	Spanyolország	Valencia	VAL
46	Spanyolország	Zaragoza	ZAR
47	Franciaország	Besancon	BES
48	Franciaország	Biarritz	BIA
49	Franciaország	Bordeaux	BOR
50	Franciaország	Brest	BRE
51	Franciaország	Cherbourg	CHE
52	Franciaország	Lyon	LYO
53	Franciaország	Marseille	MAR
54	Franciaország	Monaco	MON
55	Franciaország	Mety	MET
56	Franciaország	Nantes	NAN
57	Franciaország	Nice	NIC
58	Franciaország	Orleans	ORL
59	Franciaország	Párizs	PAR

	Ország	MÉSTO	Rövidítve
60	Franciaország	Perpignan	PPA
61	Franciaország	Lille	LIL
62	Franciaország	Rouen	ROU
63	Franciaország	Strasbourg	STB
64	Franciaország	Toulouse	TOU
65	Finnország	Helsinki	HEL
66	Egyesült Királyság	Aberdeen	ABD
67	Egyesült Királyság	Belfast	BEL
68	Egyesült Királyság	Birmingham	BIR
69	Egyesült Királyság	Bristol	BRI
70	Egyesült Királyság	Edinburgh	EDI
71	Egyesült Királyság	Glasgow	GLA
72	Egyesült Királyság	London	LON
73	Egyesült Királyság	Manchester	MAN
74	Egyesült Királyság	Plymouth	PLY
75	Magyarország	Budapest	BUD
76	Horvátország	Zágráb	ZAG
77	Olaszország	Ancona	ANC
78	Olaszország	Bari	BAI
79	Olaszország	Bologna	BOL
80	Olaszország	Cagliari	CAG
81	Olaszország	Catania	CAT
82	Olaszország	Firenze	FIR
83	Olaszország	Foggia	FOG
84	Olaszország	Genova	GEN
85	Olaszország	Lecce	LEC
86	Olaszország	Messina	MES
87	Olaszország	Milánó	MIL
88	Olaszország	Nápoly	NAP
89	Olaszország	Palermo	PAL
90	Olaszország	Párma	PRM
91	Olaszország	Perugia	PER
92	Olaszország	Róma	ROM
93	Olaszország	Torino	TUR
94	Olaszország	Trieszt	TRI
95	Olaszország	Velence	VEN

	Ország	MÉSTO	Rövidítve
96	Olaszország	Verona	VER
97	Olaszország	Imperia	IMP
98	Írország	Dublin	ÁPR
99	Luxemburgi Nagyhercegség	Luxemburg	LUX
100	Norvégia	Bergen	BRG
101	Norvégia	Oslo	OSL
102	Norvégia	Stavanger	STA
103	Hollandia	Amszterdam	AMS
104	Hollandia	Eindhoven	EIN
105	Hollandia	Enschede	ENS
106	Hollandia	Groningen	GRO
107	Hollandia	Hága	HAG
108	Hollandia	Rotterdam	ROT
109	Portugália	Évora	EVO
110	Portugália	Coimbra	COI
111	Portugália	Faro	FAR
112	Portugália	Leiria	LEI
113	Portugália	Lisszabon	NOV
114	Portugália	Porto	POR
115	Lengyelország	Gdańsk	GDA
116	Lengyelország	Krakkó	KRA
117	Lengyelország	Poznań	POZ
118	Lengyelország	Szczecin	SZC
119	Lengyelország	Varsó	WAR
120	Oroszország	Szentpétervár	PET
121	Svédország	Göteborg	GOT
122	Svédország	Stockholm	STO
123	Szlovákia	Pozsony	BRV
124	Szlovénia	Ljubljana	LJU
125	Szerbia	Belgrád	BGD
126	Ausztria	Graz	GRZ
127	Ausztria	Innsbruck	INN
128	Ausztria	Linz	LIN
129	Ausztria	Salzburg	SZB
130	Ausztria	Bécs	VIE
131	Belgium	Antwerpen	ANT

	Ország	MĚSTO	Rövidítve
132	Belgium	Brugge	BRU
133	Belgium	Brüsszel	BRS
134	Belgium	Charleroi	CHA
135	Belgium	Liege	LIE
136	Svájc	Bázel	BAS
137	Svájc	Bern	BEN
138	Svájc	Chur	CHU
139	Svájc	Genf	GNV
140	Svájc	Locarno	LOC
141	Svájc	Luzern	LUC
142	Svájc	Sankt Moritz	MOR
143	Svájc	St. Gallen	GAL
144	Svájc	Sion	SIO
145	Svájc	Vaduz	VAD
146	Svájc	Zürich	ZUR
147	Csehország	Prága	PRA
148	Görögország	Athén	ATH
149	Románia	Bukarest	BUC
150	Bulgária	Szófia	SOF

BIZTONSÁGI INTÉZKEDÉSEK

- A termék egyetlen alkatrészét se tisztítsa benzinnel, hígítóval vagy egyéb vegyi oldószerrel. Ha szükséges, puha ronggyal tisztítsa meg a terméket.
- Soha ne merítse a terméket vízbe. A termék meghibásodhat.
- Ezt a terméket ne tegye ki túl nagy erőnek, rázkódásnak, hő- vagy páraingadozásnak.
- Ne nyúljon a belső alkatrészekhez.
- Ne használjon régi és új elemeket vagy különböző fajtájú elemeket együtt.
- Ne használja a termékben az alkáli, a hagyományos vagy a tölthető elemek kombinációját.
- Ha a terméket hosszabb ideig nem használja, vegye ki belőle az elemeket.
- Ne dobja ki a terméket a vegyes háztartási hulladék közé. Az ilyen hulladékot külön, speciális módon kell megsemmisíteni.

MŰSZAKI ADATOK

Az időjárás-előrejelzés ikonja (Napos, Enyhén felhős, Borult, Eső, Vihar, Hó)
A légnyomás és a levegő hőmérsékletének változásán alapuló 12–24 órás előrejelzés
A belső hőmérséklet és páratartalom megjelenítése a kényelmi szint és a tendencia kijelzésével
A külső hőmérséklet és páratartalom megjelenítése a tendencia kijelzésével
DCF77 rádiójellel vezérelt óra (kézzel is beállítható)
Légköri nyomás értéke
A nyomásváltozás oszlopdiagramja (-1, -2, -3, -6, -12 óra)
Digitális idő, dátum és a hét napja
Holdfázis és dagály/apály jelző
A napkelte és a napnyugta ideje
A kényelmi szint kijelzése (3 fokozat)
Figyelmeztetés penészképződés veszélyére (3 szint)
Figyelmeztetés magas/alacsony külső hőmérsékletre
Külső csatornára vonatkozó fagyfigyelmeztetés
Max./min. bejegyzések a memóriában (24 óra)
Ismételt ébresztési funkció, kettős ébresztés
Belső hőmérséklet tartománya: -10 °C – +50 °C
Külső hőmérséklet tartománya: -40 °C – +60 °C
Belső és külső páratartalom tartomány: 1% RH – 95% RH
Választható 12- vagy 24-órás időformátum
Választható hőmérséklet megjelenítés °C/°F
3 szintű fényerő: Magas/Alacsony/Kikapcsolva
Asztalra vagy falra szerelhető
Lemerült elem indikátora (a főegységen és a külső érzékelőn)
Akár 3 érzékelő támogatása
– Mindhárom kültéri érzékelő mérési adatainak automatikus ciklikus megjelenítési funkciója
1 érzékelő a csomag része (SWS TH3600-4500-4900)
Akár 80 m-es átviteli távolság a főegység és az érzékelő között (nyílt terepen)
Az érzékelő átviteli frekvenciája: 433,92 MHz
A főegység tápadaptora: DC (egyenáram) 5 V / 1200 mA (a csomag része), fogyasztás: 6W
A főegység tartalékeleme: 3× 1,5 V AA típusú elem (az elemeket a csomag nem tartalmazza)
Az érzékelő tápellátása: 2× 1,5 V AA típusú elem (az elemeket a csomag nem tartalmazza)
A főegység méretei: (sz × ma × mé) 175 × 123 × 30 mm
A főegység tömege: 236 g

A HASZNÁLT CSOMAGOLÓANYAGOKRA VONATKOZÓ MEGSEMISÍTÉSI UTASÍTÁSOK ÉS TÁJÉKOZTATÓ

A csomagolóanyagot vigye hulladékudvarba újrahasznosításhoz.

HASZNÁLT ELEKTROMOS ÉS ELEKTRONIKUS BERENDEZÉSEK MEGSEMISÍTÉSE



Ez a jel a terméken, annak tartozékain vagy csomagolásán azt jelöli, hogy a terméket nem szabad a többi háztartási hulladékkal azonos módon kezelni. Kérjük, hogy a terméket adja le elektromos és elektronikus berendezéseket újrahasznosító gyűjtőtelepen. Egyes uniós országokban vagy más európai országokban a régi terméket visszaviheti a helyi kiskereskedőnek, ha új, egyenértékű terméket vásárol. A termék megfelelő módon történő megsemmisítésével segít megőrizni az értékes természeti erőforrásokat, és hozzájárul a nem megfelelő hulladék-megsemmisítés által okozott esetleges negatív környezeti és egészségügyi hatások megelőzéséhez. További részletekért forduljon a helyi önkormányzathoz vagy a legközelebbi hulladék-megsemmisítő gyűjtőtelephez. Az ilyen típusú hulladék nem megfelelő megsemmisítése esetén a törvény szerint bírság szabható ki.

Az Európai Unió országaiban működő vállalatok számára

Ha elektromos vagy elektronikus berendezést kíván megsemmisíteni, kérjen információt a termék eladójától vagy forgalmazójától.

Megsemmisítés az Európai Unión kívüli országokban

A termék megfelelő megsemmisítésével kapcsolatos információkért forduljon a helyi hatóságokhoz vagy a kereskedőhöz.



Ez a termék megfelel az EU követelményeinek.

A FAST ČR, a.s. ezúton kijelenti, hogy a SWS 4500 rádiókészülék típus összhangban van a 2014/53/EU irányelvvel. Az EU megfeleléségi nyilatkozat teljes szövegét az alábbi weboldalon találja: www.sencor.cz

A szövegben, kivitelben és műszaki jellemzőkben előzetes figyelmeztetés nélkül változtatások történhetnek, és az ilyen változtatások jogát fenntartjuk.

Az eredeti verzió a cseh.

Gyártó: FAST ČR, a. s., U Sanitasu 1621, Říčany 251 01, Cseh Köztársaság

Szakszervizek A szakszervizekre vonatkozó részletes információk a www.sencor.com weboldalon találhatóak.

SENCOR®

HU Jótállási jegy

1. A termék gyártója: **FAST ČR, a.s.**, U Sanitasu 1621, 25101 Říčany, Czech Republic, **FAST Hungary Kft.** H-2310 Szigetszentmiklós, Kántor út 10. Tel.: 06-23-330-905; 06-23-330-830, Fax: 06-23-330-827, E-mail: szerviz@fasthungary.hu
2. A **FAST Hungary Kft.** (2310 Szigetszentmiklós, Kántor út 10.) mint a termék magyarországi importőre a jótállási jegyen feltüntetett típusú és gyártási számú készülékre jótállást biztosít a **fogyasztók számára** az alábbi feltételek szerint:
3. A FAST Hungary Kft. a termékre a fogyasztó részére történő átadástól (vásárlástól), illetve ha az üzembe helyezést a terméket értékesítő vállalkozás vagy annak megbízottja végzi, az üzembe helyezésétől számított **24 hónapig, míg 250.001,- Ft eladási ártól 36 hónapig** tartó időtartamra **vállal** jótállást. Ha a terméket a fogyasztó az átadástól számított fél éven belül helyeztetni üzembe, akkor a jótállási határidő a termék átadásától kezdődik. A termék **alkotórészeire és tartozékaira** (pl. akkumulátor) az általunk vállalt jótállási idő **12 hónap, azzal, hogy az elemekre az általunk vállalt jótállás nem terjed ki**. Minden olyan termékünk (illetve annak alkotórésze vagy tartozéka), amely szerepel az egyes tartós fogyasztási cikkekre vonatkozó kötelező jótállásról szóló 151/2003. (IX.22.) Korm. rendelet (**Rendelet**) 1. sz. mellékletében és vételára a bruttó **10.000,- Ft-ot eléri**, tartós fogyasztási cikknek minősül, és mint ilyen, **kötelező jótállás** hatálya alá **is** tartozik (a termék árától függően 100.000,- Ft-ig 1 évig, 100.001,- Ft - 250.000,- Ft között 2 évig, illetve 250.001,- Ft-tól 3 évig tart a kötelező jótállás). Az általunk vállalt jótállás a 10.000,- Ft vételár alatti vagy a Rendeletben nem szereplő egyéb termékek esetében a teljes 24 hónap tekintetében, míg a Rendeletben szereplő 10.000,- Ft vételárat elérő és 100.000,- Ft vételárat meg nem haladó termékek esetén a 13-24 hónap közti időtartamra önként vállalt jótállás. Önként vállalt jótállás továbbá a termékek alkotórészeire és tartozékaira vonatkozó jótállás, ha a Rendeletben szereplő termékek alkotórészének vagy tartozékának vételára a bruttó 10.000,- Ft-os vételárat nem éri el, továbbá ha a termék maga a Rendeletben nem szerepel.
4. A jótállási igény (alábbi 6.(i) és 6.(ii) pontok) a jótállási jeggyel, az átadástól (ha releváns az üzembe helyezésétől) számított **(i)** 1 évig - 100.000,- Ft eladási árat meg nem haladó termék esetén; **(ii)** 2 évig - 250.000,- Ft eladási árat meg nem haladó termék esetén; **(iii)** 3 évig - 250.000,- Ft eladási árat meghaladó termék esetén a terméket **értékesítő vállalkozásánál, kijavítási igény esetén annak székhelyén, vagy bármely telephelyén, fióktelepén,** illetve **kijavítási és csere igény esetén a jótállási jegyen feltüntetett hivatalos szerviznél közvetlenül is érvényesíthető**. Az előző (i) pont szerinti esetben, azaz **100.000,- Ft eladási árat meg nem haladó termékekre** a kötelező jótállási időn felüli további egy éves önkéntes jótállási idő esetén **jótállási igényként a 13. hónaptól a 24. hónapig kizárólag csere és javítás** érvényesíthető, amely igényekkel Ön az értékesítő vállalkozáshoz vagy a hivatalos szervizhez is fordulhat.
5. A jótállási jegy szabálytalan kiállítása vagy a jótállási jegy fogyasztó rendelkezésére bocsátásának elmaradása a jótállás érvényességét nem érinti. Jótállási jegy hiányában a fogyasztói szerződés megkötését bizonyítottnak kell tekinteni, ha a fogyasztó bemutatja a termék ellenértékének megfizetését hitelt érdemlően igazoló bizonylatot. Mindezek érdekében kérjük tisztelt Vásárlóinkat, hogy őrizzék meg a fizetési bizonylatot is.
6. Hibás teljesítés, a jótállási időn belüli meghibásodás esetén a **fogyasztó - választása szerint - (i)** a hibás termék díjmentes **kijavítását vagy kicserélését** követelheti, kivéve, ha a választott igény teljesítése lehetetlen, vagy ha az a kötelezetknek másik jótállási igény teljesítésével összehasonlítva aránytalan többletköltséget eredményezne, figyelembe véve a szolgáltatott dolog hibátlan állapotban képviselt értékét, a szerződésszegés súlyát és a jótállási igény teljesítésével a fogyasztónak okozott érdeksérlelmet; **vagy (ii)** a szerződésszegés súlyához igazodva megfelelő **áruszállítást** igényelhet, vagy **elállhat** a szerződéstől ha: a kötelezett a kijavítást vagy a kicserélést nem vállalata, vagy a termék szerződésszerűvé tételét a javítás vagy csere lehetetlen vagy aránytalan többletköltséget eredményező voltára hivatkozással megtagadta, vagy a körülményekből nyilvánvaló, hogy e kötelezettségének megfelelő észszerű határidőn belül, a fogyasztó érdekeit kímélve vagy a fogyasztónak okozott jelentős érdeksérelem nélkül nem tud eleget tenni, vagy ismételt hiba merült fel, annak ellenére, hogy a kötelezett megkísérelte a termék szerződésszerűvé tételét, vagy ha

a fogyasztónak a kijavításhoz vagy kicseréléshez fűződő érdeke megszűnt, illetve ha a teljesítés hibájának súlyossága indokolta teszi az árszállítást vagy az elállást. A fogyasztó akkor is jogosult a 6.(ii) alpont szerint megfelelő árszállítást igényelni, illetve elállni a szerződéstől, ha a kötelezett bár elvégezte a kijavítást vagy a cserét, azonban ennek során részben vagy egészben nem teljesítette a kicserélt áru saját költségére történő visszavételének biztosítására vonatkozó kötelezettségét, valamint ha a hiba felismerhetővé válása előtt jellegének és céljának megfelelően üzembe helyezett áru esetén a kötelezett a hibás áru eltávolítására és a cseréként szállított vagy javított áru üzembe helyezésére, vagy az eltávolítás, illetve üzembe helyezés költségeinek viselésére vonatkozó kötelezettségét nem teljesítette. Jelentéktelen hiba miatt elállásnak nincs helye. A fogyasztó elállási igénye esetén annak bizonyítására, hogy a hiba jelentéktelen, a vállalkozás köteles. A fogyasztó a választott jogáról másra térhet át. Az áttéréssel okozott költséget köteles a jótállási igény kötelezettjének megfizetni, kivéve, ha az áttérésre a jótállásra kötelezett adott okot, vagy az áttérés egyébként indokolt volt.

7. A fogyasztó jogosult a vételár még fennmaradó részét – a szerződésszegés súlyához igazodva – részben vagy egészben visszatartani mindaddig, amíg a vállalkozás nem tesz eleget a teljesítés szerződésszerűségével és a hibás teljesítéssel kapcsolatos kötelezettségeinek.
8. Amennyiben a hiba az áru egy meghatározott részét érinti, és annak tekintetében az elállási jog gyakorlásának feltételei fennállnak, a fogyasztó csak a hibás áru tekintetében állhat el a szerződéstől; azonban a hibás áruval együtt szerzett bármely egyéb áru vonatkozásában is elállhat akkor, ha a fogyasztótól nem várható el ésszerűen, hogy csak a szerződésnek megfelelő árukat tartsa meg. A fogyasztó az elállásra vonatkozó jogát az értékesítő vállalkozásnak címzett, a döntést kifejező jognyilatkozattal gyakorolhatja. Elállás esetén a fogyasztónak az értékesítő vállalkozás költségére vissza kell szolgáltatnia a vállalkozás részére az érintett árut, az értékesítő vállalkozás pedig köteles haladéktalanul visszatéríteni a fogyasztó részére az érintett áru vonatkozásában teljesített vételárát, amint az árut vagy az áru visszaküldését alátámasztó igazolást átvette. Árszállítás esetén az árszállítás akkor megfelelő (arányos), ha annak összege megegyezik a fogyasztónak a szerződésszerű teljesítés esetén járó, valamint a fogyasztó által ténylegesen kapott áru értékének különbözetével.
9. Kötelező jótállás esetén a vállalkozás a fogyasztó nála bejelentett jótállási igényéről jegyzőkönyvet köteles felvenni a fogyasztó és a vállalkozás közötti szerződés keretében eladott dolgokra vonatkozó szavatossági és jótállási igények intézésének eljárási szabályairól szóló jogszabály szerinti tartalommal.
10. Ha a kötelező jótállási időtartam alatt a termék első alkalommal történő javítása során megállapítást nyer, hogy a termék nem javítható, a fogyasztó eltérő rendelkezése hiányában a termék a megállapítást követő 8 napon belül kicserélésre kerül. Ha a termék cseréjére nincs lehetőség, a fogyasztó által bemutatott, a termék ellenértékének megfizetését igazoló bizonylaton feltüntetett vételárát nyolc napon belül kell a fogyasztó részére visszatéríteni.
11. Ha a kötelező jótállási időtartam alatt a termék három alkalommal történő kijavítást követően ismét meghibásodik, a fogyasztó eltérő rendelkezése hiányában, valamint ha a fogyasztó a vonatkozó jogszabályok szerint nem igényli a vételár arányos leszállítását, a termék 8 napon belül kicserélésre kerül. Ha a termék kicserélésére nincs lehetőség, a fogyasztó által bemutatott, a termék ellenértékének megfizetését igazoló bizonylaton feltüntetett vételárát nyolc napon belül kell a fogyasztó részére visszatéríteni.
12. Ha a kötelező jótállási idő alatt a termék kijavítására a javítási igény közlésétől számított 30. napig nem kerül sor, a fogyasztó eltérő rendelkezése hiányában a terméket a 30 napos határidő eredménytelen elteltét követő nyolc napon belül cserélni kell. Ha a termék cseréjére nincs lehetőség, a fogyasztó által bemutatott, a termék ellenértékének megfizetését igazoló bizonylaton feltüntetett vételárát a 30 napos javítási határidő eredménytelen elteltét követő nyolc napon belül kell a fogyasztó részére visszatéríteni.
13. A fogyasztó a hiba felfedezését követően késedelem nélkül, legkésőbb a felfedezéstől számított 2 hónapon belül köteles a hibát közölni. A közlés késedeleméből eredő kárért a jogosult (fogyasztó) felelős. A bejelentés kapcsán kérjük vegye figyelembe, hogy a **jótállási igény kizárólag a jótállási határidőben** (tehát a termék árától függően 24 vagy 36 hónapig, illetve alkotórész, tartozék esetén 12 hónapig) **érvényesíthető! Mindazonáltal a kötelező jótállási határidő meghosszabbodik a javításra átadás napjától kezdve azzal az idővel, amely alatt a fogyasztó a terméket a hiba miatt rendeltetésszerűen nem használhatta.** Ha a jótállásra kötelezett jótállási kötelezettségének megfelelő határidőben nem tesz eleget, a jótállási igény a fogyasztó erre irányuló felhívásában tűzött megfelelő határidő elteltétől számított 3 hónapon belül akkor is érvényesíthető bíróság előtt, ha a jótállási idő már eltelt. E határidő elmulasztása jogvesztéssel jár.
14. A jótállási kötelezettség teljesítésével kapcsolatosan felmerülő költségek a jótállás kötelezettjét terhelik. A jótállásból eredő jogok érvényesíthetőségének nem tehető feltételévé a fogyasztási cikk felbontott csomagolásának a fogyasztó általi visszaszolgáltatása.

15. A 151/2003. (IX.22.) Korm.rendeletben meghatározott tartós fogyasztási cikk meghibásodása miatt a vásárlástól (üzembe helyezéstől) számított három munkanapon belül érvényesített csereigény esetén a kötelezett nem hivatkozhat aránytalan többletköltségre, hanem köteles a tartós fogyasztási cikket kicserélni, feltéve, hogy a meghibásodás a rendeltetéseszerű használatot akadályozza (és a csere nem lehetetlen).
16. Kijavítás esetén a fogyasztási cikkbe csak új alkatrész kerülhet beépítésre. A fogyasztónak a hibás árut a kijavítás vagy kicserélés érdekében a kötelezett rendelkezésére kell bocsátania. A kijavítás vagy kicserélés - a dolog tulajdonságaira és a jogosult által elvárható rendeltetésére figyelemmel megfelelő határidőn belül, a fogyasztó érdekeit kímélve kell elvégezni. A kötelező jótállás keretében javítási- vagy csereigény esetén törekedni kell arra, hogy a kijavítás vagy kicserélés (a fenti 10.,11.,12. pontokban foglaltak sérelme nélkül) 15 napon belül megtörténjen. Ha a kötelező jótállás keretében érvényesített javítás vagy a csere időtartama a 15 napot meghaladja, akkor legkésőbb a 15. napon tájékoztatni kell a fogyasztót a kijavítás vagy a csere várható időtartamáról. A tájékoztatás a fogyasztó előzetes hozzájárulása esetén elektronikus úton, vagy a fogyasztó általi átvétel igazolására alkalmas más módon történik. A rögzített bekötésű, illetve a 10kg-nál súlyosabb, vagy tömegközlekedési eszközön kézi csomagként nem szállítható fogyasztási cikket - járművek kivételével - az üzemeltetés helyén kell megjavítani. Ha a javítás az üzemeltetés helyén nem végezhető el, a le- és felszerelésről, valamint az el- és visszaszállításról az értékesítő vállalkozás, vagy - a javítószolgálatnál közvetlenül érvényesített kijavítási igény esetén - a javítószolgálat gondoskodik.
17. Nem tartozik jótállás alá a hiba és a jótállásra kötelezett mentesül a jótállási kötelezettség alól, ha bizonyítja, hogy **a hiba oka** a vállalkozás által történt teljesítést (termék fogyasztó részére történő átadását) követően keletkezett, így például ha a hibát ■ nem rendeltetéseszerű használat, használati útmutató figyelmen kívül hagyása, helytelen szállítás vagy tárolás, leejtés, rongálás, elemi kár, készüléken kívüli ok (pl. hálózati feszültség megengedettnél nagyobb ingadozása) ■ fogyasztó (vagy más, az értékesítő vállalkozástól független személy) által történt szakszerűtlen üzembe helyezés (feltéve, hogy a szakszerűtlen üzembe helyezés nem a használati-kezelési útmutató hibájára vagy hiányára vezethető vissza) ■ illetéktelen átalakítás, beavatkozás, nem hivatalos szerviz által végzett szakszerűtlen javítás ■ fogyasztó feladatát képező karbantartási munkák elmulasztása ■ normál, természetes elhasználódásra visszavezethető (pl. elem (emerülése) vagy üzemszerű kopásnak tulajdonítható meghibásodás okozta. Ha a dolog meghibásodásában a jogosultat (fogyasztót) terhelő karbantartási kötelezettség elmulasztása is közrehatott, a jótállási kötelezettség teljesítésével felmerült költségeket közrehatása arányában a jogosult köteles viselni, ha a dolog karbantartására vonatkozó ismeretekkel rendelkezett, vagy ha a kötelezett e tekintetben tájékoztatási kötelezettségének eleget tett. A jótállás a fogyasztó jogszabályból eredő jogait, így különösen a Polgári Törvénykönyv szerinti kellékszavatossági (Ptk. 6:159. § - 6:167.§) illetve termékszavatossági jogait (Ptk. 6:168.§ - 6:170.§), és ezek jogszabályban előírtak szerinti térítésmentes gyakorlását nem érinti. A jótállás nem érinti továbbá a fogyasztónak a hibás teljesítésből eredő kártérítési jogait. A jótállásból eredő jogokat a fogyasztási cikk tulajdonosa érvényesítheti, feltéve, hogy fogyasztónak minősül.
18. Tájékoztatjuk, hogy a fogyasztóvédelmi törvényben meghatározott fogyasztói jogvita bíróságon kívüli rendezése érdekében Ön a megyei (fővárosi) kereskedelmi és iparkamarák által működtetett békéltető testület eljárását is kezdeményezheti (a békéltető testületek elérhetősége és további tájékoztatás: <https://bekeltetes.hu/index.php?id=testuletek>, és https://www.fogyasztovedelem.kormany.hu/#/bekelteto_testuletek).

A kereskedő tölti ki

Termék megnevezése:.....

Vételár:

Típus:

Gyártási szám:

Vásárlást igazoló bizonylat száma:

Szerződéskötés időpontja:

Az átadás időpontja: 20.....hó.....nap. Az üzembe helyezés időpontja: 20.....hó.....nap

Kereskedő bélyegzője: Kereskedő aláírása:.....

Kereskedő címe:.....

Javítás esetén alkalmazandó

A kereskedő vagy szerviznél történő közvetlen bejelentés esetén a szerviz tölti ki

1. kijavítási igény

A jótállási igény bejelentésének időpontja:

Javításra átvétel időpontja:

Hiba oka:

Javítás módja:

A termék fogyasztó részére való visszaadásának időpontja:

Szerviz pecsétje:

Kereskedő pecsétje:

2. kijavítási igény

A jótállási igény bejelentésének időpontja:

Javításra átvétel időpontja:

Hiba oka:

Javítás módja:

A termék fogyasztó részére való visszaadásának időpontja:

Szerviz pecsétje:

Kereskedő pecsétje:

3. kijavítási igény

A jótállási igény bejelentésének időpontja:

Javításra átvétel időpontja:

Hiba oka:

Javítás módja:

A termék fogyasztó részére való visszaadásának időpontja:

Szerviz pecsétje:

Kereskedő pecsétje:

Kicserélés esetén alkalmazandó

A jótállási igény kicseréléssel került rendezésre.

A csere időpontja:

Kereskedő bélyegzője

Szerviz bélyegzője:

Kicserélés esetén alkalmazandó

A jótállási igény kicseréléssel került rendezésre.

A csere időpontja:

Kereskedő bélyegzője

Szerviz bélyegzője:

A termék gyártója:

FAST ČR, a.s., U Sanitasu 1621, 25101 Říčany, Czech Republic

FAST Hungary Kft. H-2310 Szigetszentmiklós, Kántor út 10. Tel.: 06-23-330-905; 06-23-330-830

Fax: 06-23-330-827, E-mail: szerviz@fasthungary.hu

Dziękujemy za zakup tej stacji pogodowej z kolorowym wyświetlaczem. Została ona zaprojektowana i wykonana przy pomocy innowacyjnych komponentów oraz technologii umożliwiających idealne przedstawienie informacji. Urządzenie jest również wyposażone w czujnik zewnętrzny. Przed użyciem tego produktu uważnie przeczytaj całą instrukcję obsługi i zachowaj ją do wglądu w przyszłości. Zastrzegamy sobie prawo do wszelkich błędów w tekstach lub ilustracjach oraz prawo do niezbędnych zmian danych technicznych.

Miej na względzie następujące elementy:

1. Inne urządzenia bezprzewodowe korzystające z tego samego pasma częstotliwości mogą zmniejszać zasięg transmisji.
2. Zasięg wszystkich urządzeń bezprzewodowych zależy od rodzaju przeszkód między nadajnikiem a odbiornikiem (np. betonowa ściana będzie zakłócać sygnał bardziej niż ściana z płyt gipsowo-kartonowych).

W razie problemów spróbuj:

1. Wyłączyć wszystkie inne urządzenia bezprzewodowe, aby sprawdzić, czy to one powodują problem.
2. Przenieść inne urządzenia bezprzewodowe. Skrócić dystans pomiędzy nadajnikiem i odbiornikiem oraz ograniczyć ilość przeszkód (ściany itp.) między nimi.
3. Wyjąć i ponownie włożyć baterie; jeśli są stare, wymień je na nowe.

BEZPIECZEŃSTWO I PRZEWODNIK

- Żadnej części tego urządzenia nie należy czyścić benzenem, rozcieńczalnikiem, ani innymi rozpuszczalnikami chemicznymi. Jeśli konieczne jest czyszczenie, należy użyć miękkiej ściereczki.
- Nie podejmuj jakichkolwiek prób demontażu i modyfikacji tego produktu.
- Nigdy nie zanurzaj produktu w wodzie, gdyż stwarza to ryzyko jego uszkodzenia.
- Nie narażaj produktu na działanie ekstremalnej siły, wstrząsów lub wahań temperatury czy wilgotności.
- Nie ingeruj w części wewnętrzne.
- Nie używaj rozładowanych baterii.
- W tym produkcie nie należy mieszać różnych typów baterii, takich jak baterie alkaliczne, standardowe i akumulatorki.
- Jeśli produkt nie będzie użytkowany przez dłuższy czas, należy z niego wyjąć baterie, tak by zapobiec uszkodzeniu przez elektrolit z baterii.
- Nie wyrzucaj tego produktu wraz z odpadami komunalnymi. Zanieś go do punktu zbiórki odpadów w celu utylizacji przyjaznej dla środowiska.
- Nie narażaj jednostki głównej na działanie deszczu i wilgoci. Zasięg transmisji zależy od rodzaju przeszkód między nadajnikiem a odbiornikiem (np. betonowa ściana będzie zakłócać sygnał bardziej niż ściana z płyt gipsowo-kartonowych).
- Czujnik zamontuj w pionie, tak aby umożliwić prawidłowe odprowadzanie wilgoci. Czujnik umieść z dala od bezpośredniego światła słonecznego i zadbaj, by miał dobrą wentylację.
- Jednostka główna i czujniki powinny się znajdować w odległości co najmniej 1,5–2 m od wszelkich źródeł zakłóceń, takich jak np. ekrany komputerowe czy telewizory.
- Jednostka główna nie powinna być umieszczona w pobliżu metalowych ram okiennych.
- Nie należy używać innych produktów elektronicznych, takich jak słuchawki czy mikrofony, działających na tej samej częstotliwości sygnału. Zakłócenia mogą być również powodowane przez działające na tej samej częstotliwości sygnału (433,92 MHz) urządzenia elektroniczne sąsiadów.
- Jednostkę główną umieść w suchym, wolnym od brudu i kurzu miejscu. Aby zapewnić dokładny pomiar temperatury, produktu nie należy umieszczać w bezpośrednim świetle słonecznym, urządzenie powinno się zainstalować z dala od źródeł ciepła lub otworów wentylacyjnych.

ZAWARTOŚĆ OPAKOWANIA

- 1× Cyfrowa stacja pogodowa
- 1× Zdalny czujnik
- 1× Instrukcja obsługi
- 1× Zasilacz DC (baterie nie wchodzą w skład wyposażenia)
- 1× Zasilacz

INSTALACJA JEDNOSTKI GŁÓWNEJ

- Przed przystąpieniem do korzystania z produktu z ekranu LCD należy usunąć folię ochronną.
- Otwórz pokrywkę zasobnika na baterie. Jeśli zasilacz jest podłączony, nie ma konieczności używania baterii. Jeśli jednak zasilacz zostanie odłączony, ustawienia zostaną zresetowane, dlatego też zalecamy włożenie baterii do stacji bazowej.
- Baza stacji może stać na stole lub można ją zamontować na ścianie.

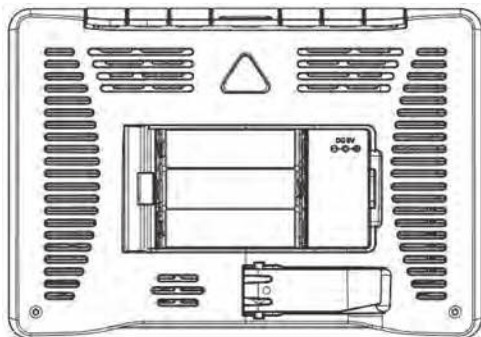

INSTALACJA CZUJNIKA

Stacja bazowa obsługuje podłączenie do 3 czujników. Przełącznik czujnika znajduje się w komorze baterii i umożliwia przełączanie do pozycji 1, 2, 3, aby zsynchronizować ZEWNĘTRZNY kanał 1, kanał 2 i kanał 3.

1. Zdejmij pokrywkę komory na baterie i przy pomocy przełącznika kanałów wybierz kanał (1, 2, 3).
2. Włóż 2 baterie AA zwracając uwagę na prawidłową polaryzację (+ i -). Po jednokrotnym mignięciu czerwonego wskaźnika LED należy złożyć komorę baterii.
3. Umieść czujnik w wybranym miejscu.

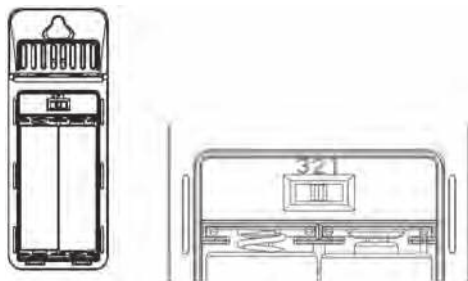

Wskaźnik rozładowanych baterii

Jeśli napięcie baterii jednostki głównej jest niższe niż 3,6 V lub jeśli napięcie czujnika zdalnego sterowania jest niższe niż 2,5 V, na wyświetlaczu LCD pojawi się wskaźnik rozładowania baterii. Gdy urządzenie jest zasilane z zasilacza prądu stałego, akumulator służy jako zapasowa pamięć. Jeśli wyświetlany jest wskaźnik niskiego poziomu naładowania baterii urządzenia głównego, napięcie baterii w urządzeniu głównym jest niższe niż 3,6 V. Należy sprawdzić stan baterii.

Aby nie doszło do rozładowania baterii i uszkodzenia jednostek, wymień baterie niezwłocznie po wyświetleniu się wskaźnika rozładowanych baterii.

Należy używać suchych baterii alkalicznych; nie należy używać akumulatorów.

Ustawienia początkowe

1. Najpierw włoż baterie do jednostki głównej, a następnie do czujnika zdalnego sterowania. Podłącz zasilacz
 2. Po włączeniu zasilania na wyświetlaczu LCD pojawią się na 3 sekundy wszystkie wskaźniki, równocześnie czujnik temperatury oraz wilgotności zacznie wykrywać wewnętrzną temperaturę oraz wilgotność. Następnie na maks. 3 minuty uruchomi się odbiór sygnału czujników zewnętrznych.
- Czas: Format 24-godzinny, 15 czerwca 2022, 0:00
 - Język domyślny: DE (Niemiecki)
 - Miasto: BER
 - Format daty: D-M
 - Jednostka temperatury: °C
 - Ciśnienie powietrza: hPa mb
 - Różnica czasu: Strefa czasowa 0
 - Czas budzika: OFF (Wyłączony) M-F (Pn–Pt): 6:30 S-S (Sb–Nd): 08:30
 - DST (Czas letni): OFF (Wyłączone)
 - Domyślne ponowne budzenie: 5 minut
 - Pogoda: zachmurzenie

OPIS

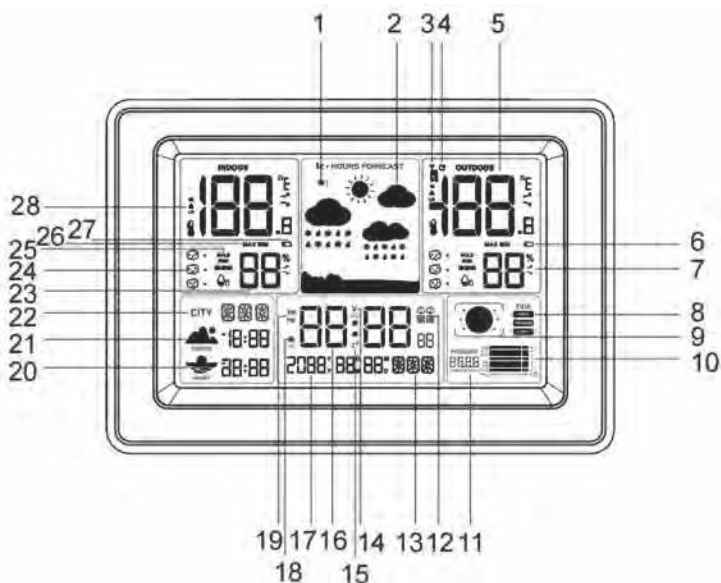

1. Ostrzeżenie przed oblodzeniem
2. Prognoza pogody
3. Kanał czujnika
4. Cykliczne wyświetlanie 3 kanałów
5. Temperatura i wilgotność zewnętrzna
6. Wskaźnik rozładowanych baterii (czujnik)
7. Trend temperatury i wilgotności
8. Przyptywy i odpływy
9. Fazy Księżyca
10. Pasek ciśnienia barometrycznego
11. Wartość ciśnienia barometrycznego
12. Budziki
13. Dzień tygodnia
14. RCC (zegar sterowany radiowo)
15. Ponowne budzenie
16. Czas
17. Kalendarz
18. Automatyczne tłumienie jasności
19. 12/24 godzin
20. Zachód słońca
21. Wschód słońca
22. Miasto
23. Temperatura i wilgotność wewnętrzna
24. Wskaźnik komfortu
25. Ostrzeżenie przed ryzykiem powstawania pleśni
26. Maks. i min. wartość temperatury i wilgotności w pomieszczeniu przez 24 godziny
27. Wskaźnik rozładowania baterii (jednostka centralna)
28. Ostrzeżenie o wysokiej/niskiej temperaturze
29. Otwór do zawieszenia

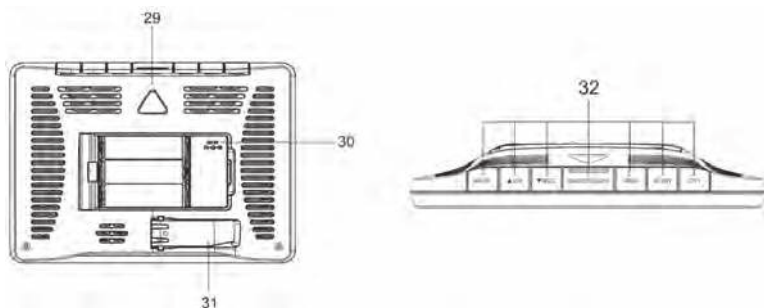

30. Złącze DC (zasilanie prądem stałym)
31. Stojak
32. Przyciski: MODE (Tryb), ▲/CH (Kanał); ▼/RCC (Zegar sterowany radiowo); SNOOZE/LIGHT (Drzemka / Światło); MEM (Pamięć); ALERT (Ostrzeżenie); CITY (Miasto)

CZUJNIK

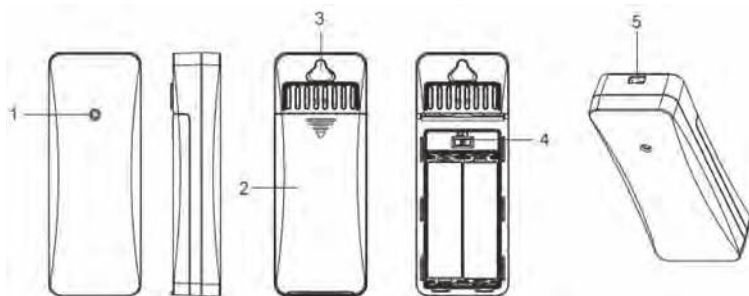

1. Kontrolka LED
2. Osłona komory na baterie
3. Otwór do zawieszenia
4. Przełącznik kanałów
5. Otwór do zawieszenia na sznurze

Wodoodporność do użytku codziennego, klasa: IP54.

Miganie czerwonej diody LED oznacza wysłanie sygnału do urządzenia głównego.

Zamontuj czujnik pionowo, aby umożliwić prawidłowe odprowadzanie wilgoci. Czujnik należy umieścić z dala od bezpośredniego światła słonecznego i zapewnić mu dobrą wentylację.

ZASILACZ PRĄDU STAŁEGO

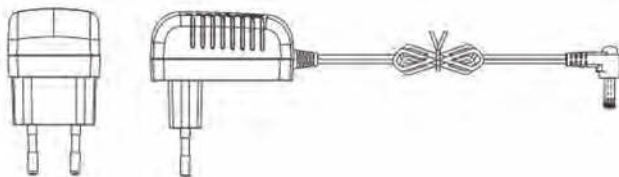

WŁAŚCIWOŚCI

- Prognoza pogody z 5 stanami: słonecznie, częściowe zachmurzenie, pochmurno, deszcz, śnieg
- Wyświetlanie dni tygodnia w 7 językach
- Funkcja ostrzegania przed oblodzeniem
- Czas i kalendarz (dzień/miesiąc/rok)
- Automatyczne ustawianie czasu RCC-DCF
- Przełączanie formatu 12/24 godzin
- Podwójny budzik z funkcją ponownego budzenia
- Temperatura i wilgotność wewnętrzna
- Temperatura i wilgotność zewnętrzna
- Obsługa do 3 czujników (1 w zestawie)
- Funkcja automatycznego cyklicznego wyświetlania danych pomiarowych ze wszystkich 3 czujników zewnętrznych
- Maks. / min. wartość w pamięci dla wszystkich wewnętrznych i zewnętrznych temperatur i wilgotności
- Wskaźnik komfortu dla wszystkich wewnętrznych i zewnętrznych temperatur i wilgotności

- Wyświetlanie trendu temperatury i wilgotności
- Ostrzeżenie przed wysoką (HI) i niską (LO) wewnętrzną i zewnętrzną temperaturą (niezależne ustawienia).
- Godzina wschodu i zachodu słońca dla 150 miast
- Pasek i wyświetlacz ciśnienia barometrycznego
- Wskaźnik faz księżycy i przyptywów/odptywów
- 3 tryby jasności: Wysoki/Niski/Wyłączony
- Przełączanie formatu stopni C/F (Celsjusza/Fahrenheita)
- Maks./min. wartości zapisane w pamięci
- Wskaźnik rozładowania baterii
- Funkcja włączania/wyłączania dźwięku
- Zasięg transmisji: do 80 m w otwartej przestrzeni
- Możliwość postawienia na stole lub powieszenia na ścianie
- Częstotliwość transmisji czujnika: 433,92 MHz
- Zasilanie jednostki głównej: 3 × bateria AA 1,5 V (brak w zestawie) i zasilacz prądu stałego 5 V 1,2 A (w zestawie)
- Zasilanie czujnika: 2 × bateria AA 1,5 V (nie wchodzi w skład zestawu)

FUNKCJE PRZYCISKÓW

- W trybie standardowym naciśnij przycisk MODE jeden raz, aby przełączać pomiędzy: czas → AL1 (M-F) (Alarm 1: Pn-Pt) → AL1 (S-S) (Alarm 1: Sb-Nd) → AL2 (M-F) (Alarm 2: Pn-Pt) → AL2 (S-S) (Alarm 2: Sb-Nd)
- W trybie standardowym naciśnij i przytrzymaj przycisk MODE przez 3 sekundy, aby aktywować ustawienia czasu
- W trybie kontroli alarmów naciśnij i przytrzymaj przez 3 sekundy przycisk MODE, aby aktywować ustawienia budzika
- W trybie wyświetlania czasu naciśnij i przytrzymaj przycisk ▲/CH w celu skasowania wszystkich kanałów i ponownej rejestracji nowych odbiorów
- W trybie standardowym naciśnij i przytrzymaj przycisk ▼/RCC w celu ręcznej aktywacji odbioru sygnału RCC, podczas odbioru naciśnij ponownie ten przycisk, aby zakończyć odbiór sygnału RCC.
- W trybie standardowym lub w trybie sygnału RF naciśnij przycisk ▲/CH, aby przełączyć się na sprawdzanie różnych kanałów
- W trybie ustawień czasu naciśnij raz przycisk ▲/CH, aby zwiększyć wartość o 1 lub przytrzymaj go dłużej w celu zwiększenia prędkości zmian wartości do 8 kroków na sekundę.
- W trybie ustawień czasu naciśnij raz przycisk ▼/RCC, aby zmniejszyć wartość o 1 lub przytrzymaj go dłużej w celu zmniejszenia prędkości zmian wartości do 8 kroków na sekundę.
- W trybie standardowym naciśnij przycisk MEM, aby wyświetlić maksymalne/minimalne wartości temperatury i wilgotności w ciągu 24 godzin
- Po wyświetleniu wartości maksymalnej i minimalnej naciśnij i przytrzymaj przycisk MEM przez 3 sekundy, aby jednocześnie wyczyścić pamięć maksymalnych i minimalnych wartości temperatury i wilgotności.
- W trybie standardowym naciśnij i przytrzymaj przycisk MEM przez 3 sekundy, aby przełączyć jednostkę temperatury °C/°F
- W trybie standardowym naciśnij przycisk ALERT, aby przełączać między alarmem temperatury wewnętrznej a wartościami alarmu wysokiej i niskiej temperatury dla 3 czujników zewnętrznych.
- W trybie standardowym naciśnij i przytrzymaj przycisk ALARM, aby ustawić wartości ostrzeżenia temperaturowego
- W trybie standardowym naciśnij i przytrzymaj przez 2 sekundy przycisk CITY, aby włączyć tryb ustawienia miasta.
- W trybie ustawień miasta naciśnij raz przycisk CITY, aby potwierdzić i przejść do następnej litery
- Gdy zadzwoni alarm, naciśnij przycisk SNOOZE/LIGHT, aby aktywować powtarzający się tryb budzenia lub naciśnij dowolny inny przycisk, aby zatrzymać alarm.

- W trybie zasilania zasilaczem DC, gdy podświetlenie jest włączone, naciśnij przycisk SNOOZE/LIGHT, aby dostosować poziom jasności.
- W trybie zasilania zasilaczem DC, gdy podświetlenie jest włączone, naciśnij i przytrzymaj przycisk SNOOZE/LIGHT przez 3 sekundy, aby aktywować ustawienie automatycznego przyciemnienia podświetlenia w nocy.
- Naciśnij przycisk SNOOZE/LIGHT, aby zapisać i wyjść z trybu ustawień.
- W trybie zasilania baterijnego naciśnij dowolny przycisk, aby włączyć podświetlenie na jedną minutę.

TRYB USTAWIENÍ CZASU

- W trybie standardowym naciśnij i przytrzymaj przycisk MODE przez 3 sekundy, aby aktywować ustawienia czasu
- Element ustawień będzie migać z częstotliwością 1 Hz. Poprzez krótkie wciśnięcie przycisku MODE wybierz elementy ustawień. Ich kolejność jest następująca: Język → dźwięk przycisku ON/OFF (Włączone/Wyłączone) → RCC ON/OFF (Zegar sterowany radiowo: Włączone/Wyłączone) (ON:ZONE±12HR) (Włączone: Strefa ±12 godzin) → Rok → DM/MD → Miesiąc → Dzień → 12/24 godziny → Godziny → Minuty → Jednostka ciśnienia barometrycznego → zakończ
- W trybie ustawiania czasu, gdy element ustawień miga z częstotliwością 1 Hz, naciśnij krótko przycisk UP (Do góry), aby zwiększyć wartość o 1 lub naciśnij i przytrzymaj przycisk UP dla szybkiego zwiększania prędkości do 8 kroków/sekundę.
- Gdy w trybie ustawiania czasu ustawiany element miga z częstotliwością 1 Hz, naciśnij krótko przycisk DOWN (W dół), aby zmniejszyć wartość o 1 lub naciśnij i przytrzymaj przycisk DOWN dla szybkiego zmniejszenia prędkości do 8 kroków/sekundę.
- Jeżeli w trybie ustawiania czasu przez 1 sekundę nie zostanie naciśnięty żaden przycisk lub jeśli podczas ustawiania zostanie naciśnięty przycisk SNOOZE, bieżąca wartość ustawień zostanie zapisana, a ustawianie czasu zostanie zakończone.

WYŚWIETLANIE DNI TYGODNIA W 7 JĘZYKACH

Język	Niemiecki	Angielski	Włoski	Francuski	Holenderski	Hiszpański	Dania
	GER	ENG	ITA	FRE	DUT	SPA	DAN
NIEDZIELA	SON	SUN	DOM	DIM	ZON	DOM	SON
PONIEDZIAŁEK	MON	MON	LUN	LUN	MAA	LUN	MAN
WTOREK	DIE	TUE	MAR	MAR	DIN	MAR	TIR
ŚRODA	MIT	WED	MER	MER	WOE	MIE	ONS
CZWARTEK	DON	THU	GIO	JEU	DON	JUE	TOR
PIĄTEK	FRE	FRI	VEN	VEN	VRI	VIE	FRE
SOBOTA	SAM	SAT	SAB	SAM	ZAT	SAB	LOR

USTAWIENIE MIASTA

- W trybie wyświetlania czasu naciśnij przycisk CITY, aby aktywować wybór miasta w trybie przewijania; użyj przycisku UP/DOWN w celu wyboru miasta. Możesz wybrać jedno ze 150 miast (wykaz miast znajduje się na końcu niniejszej instrukcji).

- W trybie wyświetlania czasu naciśnij i przytrzymaj przez 2 sekundy przycisk CITY, aby aktywować ustawianie miasta. Jeśli w ciągu 1 sekundy nie zostanie wykonana żadna operacja, nastąpi przywrócenie trybu wyświetlania czasu.
- W trybie ustawień miasta naciśnij raz przycisk CITY, zacznie migać pierwsza litera miasta. Naciskaj przycisk ▲/CH, aby poruszać się pomiędzy literami w kierunku A–Z. Możesz też nacisnąć przycisk ▼/RCC, aby poruszać się pomiędzy literami w kierunku Z–A, następnie ponownie naciśnij przycisk CITY w celu potwierdzenia wyboru i przejścia do ustawień kolejnej litery.
- Po ustawieniu trzech liter automatycznie obliczone zostaną godziny wschodu i zachodu słońca.
- Podczas ustawiania miasta, w sekcji wyświetlania godzin wschodu i zachodu słońca widoczne będzie „--:--”.
- Po potwierdzeniu i zakończeniu ustawień, obliczany będzie czas wschodu i zachodu słońca, a na ekranie będzie migać „--:--”.
- W przypadku ustawienia miasta, którego nie ma na liście, po zakończeniu konfiguracji w sekcjach miasta, zachodu i wschodu słońca zostanie wyświetlony komunikat „--:--”, wskazujący na wybór nieprawidłowego miasta.
- Zakres kalendarza obejmuje okres od 1 stycznia 2000 r. do 31 grudnia 2099 r.

TRYB USTAWIEŃ BUDZIKA

- W trybie standardowym naciśnij raz przycisk MODE, aby przełączyć w tryb wyświetlania alarmu
- Każde naciśnięcie przełącza ustawienie na AL1(M-F) (Alarm 1: Pn-Pt) - AL1(S-S) (Alarm 1: Sb-Nd) - AL2(M-F) (Alarm 2: Pn-Pt) - AL2(S-S) (Alarm 2: Sb–Nd). Jeśli w ciągu 5 sekund nie zostanie wykonana żadna operacja, pojawi się normalny tryb wyświetlania czasu. Czas trwania ponownego budzenia: 5-60 minut
- W trybie kontroli aktualnego alarmu naciśnij i przytrzymaj przez 3 sekundy przycisk MODE, aby aktywować ustawianie aktualnego alarmu. Naciśnij przycisk MODE, aby przejść do następnego elementu ustawień. Kolejność ustawień: ON/OFF (Włączone/Wyłączone) → Godziny. → Minuty → Czas ponownego budzenia → Zakończ. Po wybraniu opcji OFF (Wyłączone) wyświetlacz powróci do standardowego trybu wyświetlania czasu.
- Gdy ustawiany element miga z częstotliwością 1 Hz, naciśnij krótko przycisk ▲/CH, aby zwiększyć wartość o 1 lub naciśnij długo przycisk ▲/CH, aby szybko zwiększyć wartość o 8 kroków/sekundę.
- Gdy element ustawień miga z częstotliwością 1 Hz, naciśnij przycisk ▼/RCC, aby zmniejszyć wartość o 1 lub naciśnij i przytrzymaj przycisk ▼/RCC, aby szybko zmniejszyć prędkość zmiany wartości o 8 kroków/sekundę.
- Jeśli w ciągu 1 minuty nie zostanie wykonana żadna operacja podczas ustawiania, naciśnij przycisk MODE lub przycisk SNOOZE, aby zapisać bieżącą wartość ustawienia i wyjść z ustawień alarmu.

TRYB BUDZIK

Czas aktywności budzika: 2 minuty

Okres budzika:

0–10 sekund: Jeden sygnał dźwiękowy na sekundę

11–20 sekund: Dwa sygnały dźwiękowe na sekundę

21–30 sekund: Trzy sygnały dźwiękowe na sekundę

31 sekund – 11 minut: ciągły sygnał dźwiękowy

- Jeśli budzik dzwoni, wciśnij przycisk SNOOZE / LIGHT, aby aktywować ponowne budzenie (5–60 minut). Nie ma ograniczeń co do liczby wywołań powtórnego budzenia. Aby zatrzymać budzik, wciśnij dowolny przycisk.
- W trybie zasilania baterijnego podświetlenie jest domyślnie wyłączone, gdy dzwoni alarm. Po naciśnięciu przycisku zatrzymania budzika podświetlenie wyłącza się automatycznie po upływie jednej minuty.

PODŚWIETLENIE

- Przy zasilaniu z zasilacza prądu stałego jasność podświetlenia to 100%, 60%, 5%, OFF (Wyłączone),
- Przy zasilaniu bateryjnym jasność podświetlenia wynosi 100%
- W przypadku korzystania z zasilania prądem stałym, po włączeniu podświetlenie wynosi domyślnie 100% jasności i jest zawsze włączone. Naciśnij przycisk SNOOZE/LIGHT aby aktywować cykliczne przełączanie podświetlenia pomiędzy wysoką jasnością 100% → 60% → 5% → OFF (Wyłączone).
- W przypadku zasilania bateryjnego, podświetlenie jest po włączeniu ustawione domyślnie na 100% i pozostaje aktywne przez 1 minutę. Po jego wyłączeniu naciśnij dowolny przycisk w celu włączenia podświetlenia na 1 minutę. Po naciśnięciu przycisku aktywuje się podświetlenie. Po zakończeniu operacji będzie się świecić jeszcze przez 1 minutę, a później zgaśnie.

AUTOMATYCZNE PRZYCIEMNIANIE PODŚWIETLENIA W NOCY

- Domyślnie automatyczne przyciemnianie jest wyłączone (OFF), okres podświetlenia to 22:00-8:00, wysoka jasność to 100%, a niska jasność to 5%
- W normalnym trybie wyświetlania naciśnij i przytrzymaj przez 3 sekundy przycisk SNOOZE/LIGHT, aby aktywować ustawienia automatycznego przyciemniania podświetlenia. Wciśnij przycisk SNOOZE/LIGHT, aby uruchomić kolejne opcje ustawień.
- Kolejność ustawień: Funkcja automatycznego przyciemniania ON/OFF (Włączone/Wyłączone) → Czas rozpoczęcia → Minuta rozpoczęcia → Czas zakończenia → Minuta zakończenia → Zakończ



- Gdy ustawiany element miga z częstotliwością 1 Hz, naciśnij krótko przycisk UP (W górę), aby zwiększyć wartość o 1 lub naciśnij długo przycisk UP, aby szybko zwiększyć wartość o 8 kroków/sekundę.
- Gdy element ustawień miga z częstotliwością 1 Hz, naciśnij krótko przycisk DOWN (W dół), aby zmniejszyć wartość o 1 lub naciśnij i przytrzymaj dłużej przycisk DOWN, aby szybko zmniejszyć prędkość zmiany wartości o 8 kroków/sekundę.
- Jeśli w ciągu 1 minuty nie wykonasz żadnej operacji podczas ustawiania, naciśnij przycisk MODE, aby wyjść lub przycisk SNOOZE, bieżące wartości ustawień zostaną zapisane, a ustawianie czasu automatycznego podświetlenia zostanie zakończone.
- Gdy funkcja automatycznego przyciemniania jest włączona, a czas mieści się w okresie automatycznego przyciemniania, podświetlenie będzie miało niską jasność 5%. Po zakończeniu okresu automatycznego przyciemniania automatycznie ustawiana jest ponownie wysoka jasność 100%.
- Gdy funkcja automatycznego przyciemniania jest włączona, a czas mieści się w okresie automatycznego przyciemniania, można swobodnie przełączać jasność podświetlenia na inny poziom.
- Podczas procesu ustawiania czasu automatycznego podświetlenia naciśnij przycisk MEM jeden raz, aby wyczyścić wszystkie zapisane wartości korekcji i powrócić do domyślnego ustawienia automatycznego podświetlenia OFF (Wyłączone) z okresem podświetlenia 22:00-8:00.

USTAWIENIA ALARMU DLA WYSOKIEJ I NISKIEJ TEMPERATURY

- W standardowym trybie wyświetlania czasu naciśnij przycisk ALERT, aby sekwencyjnie wyświetlić pozycje ustawień alarmu temperatury wewnętrznej → kanał CH1 → kanał CH2 → kanał CH3, a następnie naciśnij i przytrzymaj ten przycisk przez 3 sekundy, aby wyświetlić bieżącą pozycję.
- Naciśnij przycisk ALERT, aby aktywować ustawienie wartości alarmu wysokiej i niskiej temperatury (ustawienie domyślne to OFF (Wyłączone), górny limit 35°C, dolny limit 10°C)
- W trybie standardowym wyświetlania naciśnij i przytrzymaj przez 3 sekundy przycisk ALERT, aby aktywować ustawienia alarmu dla niskiej i wysokiej temperatury. Wciśnij przycisk ALERT, aby aktywować kolejne ustawienia. Kolejność ustawień: temperatura wewnętrzna ON/OFF (Włączone/Wyłączone) →
- Indoor high temperature (Wysoka temperatura wewnętrzna) → Indoor low temperature (Niska temperatura wewnętrzna) → CH1 ON/OFF (Kanał 1: Włączone/Wyłączone) → CH1 high temperature (Kanał 1: wysoka temperatura) → CH1 low temperature (Kanał 1: niska temperatura) → CH2 ON/OFF (Kanał 2: Włączone/Wyłączone) → CH2 high temperature (Kanał 2: wysoka temperatura) → CH2 low temperature (Kanał 2: niska temperatura) → CH3 ON/OFF (Kanał 3: Włączone/Wyłączone) → CH3 high temperature (Kanał 3: Wysoka temperatura) CH3 → Low temperature (Kanał 3: niska temperatura) → Zakończ. Jeśli bieżący element jest wyłączony (OFF), pomiń krok ustawiania wartości.
- Gdy element ustawień miga z częstotliwością 1 Hz, naciśnij przycisk UP (W górę) lub DOWN (W dół), aby zmniejszyć wartość o 1 lub naciśnij i przytrzymaj przycisk UP/DOWN, aby szybko zmniejszyć prędkość zmiany wartości o 8 kroków/sekundę.
- Jeśli w ciągu 20 sekund nie wykonasz żadnej operacji podczas ustawiania, naciśnij przycisk ALERT, aby wyjść lub przycisk SNOOZE, bieżąca wartość ustawienia zostanie zapisana, a ustawianie alarmu wysokiej i niskiej temperatury zostanie zakończone.
- Po osiągnięciu ustawionej wartości alarmowej dla temperatury zewnętrznej, ikona i HI (lub LO) dla bieżącego kanału będą migać, a dla niebieżącego kanału będzie migać tylko ikona. Wszystkie trzy kanały mają alerty dźwiękowe.
- Gdy temperatura dla alertu osiągnie ustawioną wartość, sygnał dźwiękowy PIP PIP PIP PIP zostanie odtworzony jako blokowy sygnał dźwiękowy. Jeśli nie zostanie naciśnięty żaden przycisk, urządzenie będzie emitować taki blokowy sygnał dźwiękowy co minutę, dopóki temperatura nie przekroczy zakresu dla ostrzeżenia. Jeśli alert zostanie aktywowany,
- Po naciśnięciu dowolnego przycisku dźwięk alarmu zostanie zatrzymany, ale ikona będzie migać z częstotliwością 1 Hz, dopóki temperatura nie opuści zakresu alarmu.
- Podczas ustawiania ostrzeżeń o wysokiej i niskiej temperaturze wewnętrznej i zewnętrznej naciśnij przycisk MEM, aby wyczyścić wszystkie zapisane ustawienia (domyślnie wyłączone)

WEWNĘTRZNA/ZEWNĘTRZNA TEMPERATURA

Zakres temperatury wewnętrznej: -9,9°C – 50°C

Zakres temperatury zewnętrznej: -40°C – 60°C

Jeśli zakres zostanie przekroczony, wyświetli się LL.L i HH.H

Zakres wykrywania wewnętrznej/zewnętrznej wilgotności: 1% do 99%;

przy wartości powyżej 99% wyświetla się 99%; przy wartości poniżej 1% wyświetla się 1%

2. Trendy:

Ikona trendów nie pojawi się natychmiast po włączeniu.

- Trend  jest wyświetlany, gdy temperatura wzrośnie o 1°C w porównaniu do ostatnich danych lub wzrośnie o 1°C w ciągu 1 godziny;

- Trend ➔ wyświetla się, gdy wartość wilgotności zwiększa się o 5% w porównaniu z ostatnimi danymi lub jeśli wzrasta o 5% w ciągu 1 godziny; analogiczna zasada obowiązuje także dla trendu spadkowego.
- Gdy wzrost/spadek jest mniejszy niż 1°C lub 5% w ciągu 1 godziny, ikona trendu nie będzie wyświetlana.

PAMIĘĆ

W normalnym trybie wyświetlania czasu naciśnij przycisk **【 MEM 】** aby wyświetlić wewnętrzne i zewnętrzne temperatury oraz wilgotność 3 kanałów. Sekwencja zapisów: maksymalna temperatura i wilgotność wewnątrz/na zewnątrz → minimalna temperatura i wilgotność wewnątrz/na zewnątrz. Jeśli w ciągu 6 sekund nie zostanie wykonana żadna operacja, zostanie przywrócone bieżące wskazanie temperatury i wilgotności.

Max./Min.:

Maksymalne/minimalne wartości są automatycznie usuwane codziennie o godzinie 00:00. Zapisane wartości maks./min. można również skasować ręcznie, przytrzymując przycisk **【 MEM 】** w trybie wyświetlania czasu. Zapisana wartość zostanie usunięta i pojawi się - - a następnie aktualna wartość.

CIŚNIENIE ATMOSFERYCZNE

Do wyboru mamy 3 JEDNOSTKI: hPa/mb, inHg, mmHg

Zakres: 850–1050 hPa

Ciśnienie atmosferyczne jest aktualizowane i sprawdzane co godzinę, równocześnie aktualizacji podlega pasek ciśnienia powietrza. Rejestrowana jest wartość ciśnienia atmosferycznego z ostatnich 1, 2, 3, 6 i 12 godzin – później porównuje się ją z bieżącą wartością ciśnienia w celu utworzenia i wyświetlenia paska trendu.

Od prawej do lewej strony co sekundę pokazywana jest jedna kolumna – dynamiczne wyświetlanie działa w sposób ciągły w cyklach.

OSTRZEŻENIE PRZED RYZYKIEM POWSTAWANIA PLEŚNI

Dostępne są 3 poziomy ostrzeżeń przed ryzykiem powstawania pleśni: LO (Niski), ME (Średni) i HI (Wysoki); przy poziomie ostrzeżenia o zagrożeniu formą LO lub ME symbol będzie się świecił. Na poziomie HI symbol „HI” będzie migać.



Zakres temperatur	Brak ryzyka	Niskie ryzyko	Średnie ryzyko	Wysokie ryzyko
sygnalizacja	brak sygnalizacji	Wyświetlanie LO	Wyświetlanie ME	Symbol HI miga raz na sekundę
< 11,0°C	Dowolna wartość wilgotności			
11,0°C – 25,9°C	Wilgotność ≤ 48	49 ≤ Wilgotność ≤ 78	79 ≤ Wilgotność	
26,0°C – 30,9°C		Wilgotność = 78	79 ≤ Wilgotność ≤ 87	88 ≤ Wilgotność

Zakres temperatur	Brak ryzyka	Niskie ryzyko	Średnie ryzyko	Wysokie ryzyko
31,0°C – 40,9°C		Wilgotność = 48	49 ≤ Wilgotność ≤ 87	88 ≤ Wilgotność
≥ 41,0°C	Dowolna wartość wilgotności			

WSKAŹNIK POZIOMU KOMFORTU



Poziom komfortu pokazują 3 stany: DRY (Sucho), GOOD (Optymalnie), WET (Wilgotno)

Dla czujnika zewnętrznego

Poziom komfortu	Zakres wilgotności
Sucho 	1–39%
Optymalne 	40–70%
Wilgotno 	≥ 71%

Dla jednostki głównej

Jest on obliczany na podstawie temperatury i wilgotności, przy użyciu wartości SSD

Poziom komfortu	SSD
Sucho 	<50
Optymalne 	50–71
Wilgotno 	> 71%

OSTRZEŻENIE PRZED MROZEM

- Gdy wyświetlana zewnętrzna temperatura aktualnego kanału RF mieści się w zakresie 0–2,9°C, zaczyna migać symbol ostrzeżenia dla temperatury zamarzania „❄️”;
- gdy temperatura kanału zewnętrznego jest niższa niż 0°C, świeci się symbol mrozu i symbol śniegu „❄️”;
- gdy temperatura przekracza 2,9°C, symbol punktu zamarzania „❄️” gaśnie.

FAZY KSIĘŻYCA

Sekcja MOON PHASE pokazuje fazę księżyca, która jest podzielona na 12 poziomów, tak jak pokazano na poniższym rysunku.

Zostanie wyświetlona automatycznie, gdy urządzenie zacznie odbierać lub będzie mieć ustawione informacje o dacie.



PROGNOZA POGODY

IKONA POGODY					
Opis	Słonecznie	Częściowe zachmurzenie	Pochmurno	Deszcz	Opady śniegu

- Prognoza pogody na 12 i więcej godzin: Słonecznie, Częściowe zachmurzenie, Pochmurno, Deszcz, Śnieg
- Wyświetlanie ikon pogody opiera się na godzinowej kalkulacji wewnętrznej/zewnętrznej temperatury i wilgotności. Stacja pogodowa prognozuje warunki pogodowe na najbliższe 12 godzin z dokładnością 70–75%. Zdalny czujnik powinien być umieszczony na zewnątrz, aby uzyskać dokładne dane zewnętrzne. W przeciwnym razie wpłynie to na dokładność prognozy pogody.
- Domyślne wyświetlanie pogody to Częściowe zachmurzenie; jednostka główna skalibruje komunikaty pogodowe w ciągu 1–2 tygodni na podstawie zmian danych o temperaturze i wilgotności.
- Zdalny czujnik powinien być umieszczony na zewnątrz, tak by mógł pozyskać dokładne dane zewnętrzne i tak aby nie miało to wpływu na dokładność prognozy pogody.

RF – TEMPERATURA I WILGOTNOŚĆ ZEWNĘTRZNA

Po włączeniu zasilania i włączeniu lub zresetowaniu jednostki głównej, w przypadku gdy wszystkie trzy kanały w trakcie 3-minutowego okresu odbioru odbiorą sygnał, odbiór zostanie natychmiast zakończony. Jeśli jednak na którymś z kanałów nie udało się w dalszym ciągu odebrać sygnału, symbol odbioru sygnału RF będzie stale migać. W trakcie długotrwałego odbioru symbol sygnału RF „” będzie migać z częstotliwością 1 Hz. Po pomyślnym odebraniu sygnału RF, symbol „” zacznie świecić.

Jeżeli odbiornik w ciągu 3 minut zdoła wykryć tylko 1 lub 2 kanały, kanał, dla którego nie udało się odebrać sygnału, przestanie się automatycznie otwierać dla późniejszego odbioru i odbierane będą tylko kanały, które zostały sparowane oraz zarejestrowane. Ten stan utrzyma się do czasu ponownego włączenia, restartu lub ręcznego wymuszenia parowania dla odbioru wszystkich kanałów.

UŻYWANIE KANAŁU I CZUJNIKA

1. Ta stacja pogodowa obsługuje podłączenie max. 3 czujników.
2. Zdejmij pokrywę baterii z czujnika i przełącz przełącznik kanałów na CH1/CH2/CH3; upewnij się, że każdy czujnik ma przypisany inny numer kanału.
3. Zalecamy umieszczenie czujnika CH1 na zewnątrz w celu dokładniejszego prognozowania pogody i umieszczenie pozostałych czujników w wybranej lokalizacji.
4. W trybie standardowym naciśnij przycisk **【▲/CH】** aby wyświetlić temperaturę zewnętrzną i wilgotność kanału 1/2/3. Po przełączeniu w ten tryb wyświetlacz będzie się automatycznie przełączał między danymi z 3 czujników. Aby zresetować wszystkie dane czujnika, naciśnij i przytrzymaj przez 3 sekundy przycisk **【▲/CH】** w celu ponownego podłączenia czujników do urządzenia.

Uwaga:

W przypadku zaistnienia konfliktu pomiędzy sygnałem RF, RCC i dźwiękiem budzika, kolejność pierwszeństwa jest następująca: Budzik → RCC → RF

W trakcie 3-minutowego odbioru sygnału RF, sygnał ten jest przerywany przez sygnał RCC lub budzik.

Po zakończeniu odbioru sygnału RCC lub budzika ponownie na 3 minuty włączy się odbiór sygnału RF.

FUNKCJA RCC

- Jeśli podczas ustawiania czasu funkcja RCC (zegar sterowany radiowo) zostanie ustawiona na OFF (Wyłączone), funkcja RCC zostanie trwale wyłączona do czasu jej ponownego ustawienia na ON (Włączone).
- Po włączeniu zasilania lub resecie automatycznie aktywowany zostanie tryb odbioru sygnału RCC. Jeśli w trakcie odbioru sygnału RCC zostanie nawiązane połączenie, wyświetli się trójkątny symbol wieży ▲ migający z częstotliwością 1 Hz.
- Jeśli sygnał zostanie odebrany podczas prawidłowego odbioru, trójkątny symbol wieży ▲ zostanie wyświetlony statycznie, a symbol sygnału (☞) będzie migać z częstotliwością 1 Hz.
- Jeżeli sygnał nie zostanie nagle przerwany, symbol fali sygnału (☞) przestanie się wyświetlać i pojawi się trójkątny symbol wieży ▲, który będzie migać aż do ponownego odbioru prawidłowego sygnału.
- Urządzenie przełączy się do ostatniego prawidłowego trybu wyświetlania
- Czas odbioru sygnału RCC wynosi 7 minut. Jeśli sygnał RCC zostanie pomyślnie odebrany w ciągu 7 minut, na urządzeniu zostanie wyświetlony czas, odbiór zostanie natychmiast zatrzymany, a symbol RCC (☞) zaświeci się na stałe, wskazując pomyślny odbiór sygnału RCC.
- Funkcja automatycznego odbioru sygnału RCC: Niezależnie od tego, czy sygnał RCC jest odbierany, sygnał RCC aktywuje się automatycznie codziennie rano o 1:00, 2:00, 3:00, 4:00 i 5:00. Urządzenie odbierze sygnał o godzinie 1:00, 2:00 i 3:00, a jeśli odbiór sygnału o godzinie 3:00 nie powiedzie się, będzie on stopniowo wznawiany, aż do czasu 1. pomyślnej próby. Jeśli próba się powiedzie, kolejny odbiór nie będzie kilkakrotnie aktywowany bez względu na powodzenie prób.
- W standardowym trybie naciśnij i przytrzymaj przez 3 sekundy przycisk ▼/RCC, aby ręcznie aktywować tryb odbioru sygnału RCC. Aby zakończyć odbiór, naciśnij ponownie przycisk ▼/RCC.
- Jeśli w ciągu 7 minut nie nastąpi żaden odbiór, odbiór sygnału RCC zostanie automatycznie zakończony i będzie kontynuowany o pierwotnej godzinie, później odbiór sygnału RCC będzie automatycznie włączany co 3 godziny o 0:00, 3:00, 6:00, 9:00, 12:00, 15:00, 18:00, 21:00. Nie mają tu zastosowania zasady odbioru we wczesnych godzinach rannych. Po pierwszej udanej próbie odbioru, odbiór zacznie podlegać zasadom dotyczącym wczesnych godzin rannych.
- Jeżeli strefa czasowa nie jest ustawiona na 0, czas zostanie automatycznie zmieniony zgodnie ze strefą czasową.
- W przypadku konfliktu pomiędzy sygnałem RF i RCC, kolejność pierwszeństwa jest następująca: RCC → RF
- Jeżeli odbiór sygnału RF zostanie przerwany przez sygnał RCC, po zakończeniu odbioru sygnału RCC ponownie się uruchomi.

Dane techniczne zasilacza:	
Nazwa lub znak towarowy producenta, numer w rejestrze handlowym i adres:	DONGGUAN SHIJIE HUAXU ELECTRONICS FACTORY, numer rejestracji działalności gospodarczej: 440429543, Adres: No. 200, Technology East Road, Shijie TownDongguan City, Guangdong, P. R. China
Oznaczenie modelu:	HX075-0501200-AG-001
Napięcie wejściowe:	AC 100–240 V
Zasilanie prądem zmiennym:	50/60 Hz
Napięcie wyjściowe:	DC 5,0 V
Prąd wyjściowy:	1,2 A
Moc wyjściowa:	6,0 W
Średnia wydajność w trybie aktywnym:	≥ 75,00%
Wydajność przy niskim obciążeniu (10%):	71,17%
Zużycie energii bez obciążenia:	≤ 0,1 W

150 miast dla wschodu i zachodu słońca

	Kraj	MIASTO	Skr.
1	Niemcy	Akwizgran	AAC
2	Niemcy	Berlin	BER
3	Niemcy	Düsseldorf	DUS
4	Niemcy	Drezno	DRE
5	Niemcy	Erfurt	ERF
6	Niemcy	Frankfurt	FRA
7	Niemcy	Flensburg	FLE
8	Niemcy	Freiburg	FRE
9	Niemcy	Hanower	HAN
10	Niemcy	Brema	BRM
11	Niemcy	Hamburg	HAM
12	Niemcy	Rostock	ROS
13	Niemcy	Stralsund	STR
14	Niemcy	Kolonia nad Renem	COL
15	Niemcy	Kilonia	KIE
16	Niemcy	Kassel	KAS
17	Niemcy	Lipsk	LPZ
18	Niemcy	Monachium	MNI
19	Niemcy	Magdeburg	MAG
20	Niemcy	Norymberga	NUR
21	Niemcy	Ratyzbona	REG
22	Niemcy	Stuttgart	STU

	Kraj	MIASTO	Skr.
23	Niemcy	Saarbrücken	SAA
24	Niemcy	Schwerin	SCH
25	Dania	Aalborg	ALB
26	Dania	Aarhus	ARH
27	Dania	Kopenhaga	COP
28	Dania	Odense	ODE
29	Hiszpania	Alicante	ALI
30	Hiszpania	Andora	AND
31	Hiszpania	Badajoz	BAD
32	Hiszpania	Barcelona	BAR
33	Hiszpania	Bilbao	BIL
34	Hiszpania	Kadyks	CAD
35	Hiszpania	Kordoba	COR
36	Hiszpania	Ibiza	IBI
37	Hiszpania	A Coruña	ACO
38	Hiszpania	Leon	LEO
39	Hiszpania	Las Palmas	LPA
40	Hiszpania	Madryt	MAD
41	Hiszpania	Malaga	MAL
42	Hiszpania	Palma (de Mallorca)	PLM
43	Hiszpania	Salamanka	SAL
44	Hiszpania	Sewilla	SEV
45	Hiszpania	Walencja	VAL
46	Hiszpania	Saragossa	ZAR
47	Francja	Besançon	BES
48	Francja	Biarritz	BIA
49	Francja	Bordeaux	BOR
50	Francja	Brest	BRE
51	Francja	Cherbourg	CHE
52	Francja	Lyon	LYO
53	Francja	Marsylia	MAR
54	Francja	Monako	MON
55	Francja	Metz	MET
56	Francja	Nantes	NAN
57	Francja	Nicea	NIC
58	Francja	Orlean	ORL

	Kraj	MIASTO	Skr.
59	Francja	Paryż	PAR
60	Francja	Perpignan	PPA
61	Francja	Lille	LIL
62	Francja	Rouen	ROU
63	Francja	Strasbourg	STB
64	Francja	Tuluza	TOU
65	Finlandia	Helsinki	HEL
66	Wielka Brytania	Aberdeen	ABD
67	Wielka Brytania	Belfast	BEL
68	Wielka Brytania	Birmingham	BIR
69	Wielka Brytania	Bristol	BRI
70	Wielka Brytania	Edynburg	EDI
71	Wielka Brytania	Glasgow	GLA
72	Wielka Brytania	Londyn	LON
73	Wielka Brytania	Manchester	MAN
74	Wielka Brytania	Plymouth	PLY
75	Węgry	Budapeszt	BUD
76	Chorwacja	Zagrzeb	ZAG
77	Włochy	Ankona	ANC
78	Włochy	Bari	BAI
79	Włochy	Bolonia	BOL
80	Włochy	Cagliari	CAG
81	Włochy	Katania	CAT
82	Włochy	Florencja	FIR
83	Włochy	Foggia	FOG
84	Włochy	Genua	GEN
85	Włochy	Lecce	LEC
86	Włochy	Mesyjna	MES
87	Włochy	Mediolan	MIL
88	Włochy	Neapol	NAP
89	Włochy	Palermo	PAL
90	Włochy	Parma	PRM
91	Włochy	Perugia	PER
92	Włochy	Rzym	ROM
93	Włochy	Turyń	TUR
94	Włochy	Triest	TRI

	Kraj	MIASTO	Skr.
95	Włochy	Wenecja	VEN
96	Włochy	Werona	VER
97	Włochy	Imperia	IMP
98	Irlandia	Dublin	DUB
99	Wielkie Księstwo Luksemburga	Luksemburg	LUX
100	Norwegia	Bergen	BRG
101	Norwegia	Oslo	OSL
102	Norwegia	Stavanger	STA
103	Holandia	Amsterdam	AMS
104	Holandia	Eindhoven	EIN
105	Holandia	Enschede	ENS
106	Holandia	Groningen	GRO
107	Holandia	Haaga	HAG
108	Holandia	Rotterdam	ROT
109	Portugalia	Évora	EVO
110	Portugalia	Coimbra	COI
111	Portugalia	Faro	FAR
112	Portugalia	Leiria	LEI
113	Portugalia	Lizbona	LIS
114	Portugalia	Porto	POR
115	Polska	Gdańsk	GDA
116	Polska	Kraków	KRA
117	Polska	Poznań	POZ
118	Polska	Szczecin	SZC
119	Polska	Warszawa	WAR
120	Rosja	Petersburg	PET
121	Szwecja	Göteborg	GOT
122	Szwecja	Sztokholm	STO
123	Słowacja	Bratysława	BRV
124	Słowenia	Lublana	LJU
125	Serbia	Belgrad	BGD
126	Austria	Graz	GRZ
127	Austria	Innsbruck	INN
128	Austria	Linz	LIN
129	Austria	Salzburg	SZB
130	Austria	Wiedeń	VIE

	Kraj	MIASTO	Skr.
131	Belgia	Antwerpia	ANT
132	Belgia	Brugia	BRU
133	Belgia	Bruksela	BRS
134	Belgia	Charleroi	CHA
135	Belgia	Liege	LIE
136	Szwajcaria	Bazylea	BAS
137	Szwajcaria	Berno	BEN
138	Szwajcaria	Chur	CHU
139	Szwajcaria	Genewa	GNV
140	Szwajcaria	Locarno	LOC
141	Szwajcaria	Lucerna	LUC
142	Szwajcaria	Sankt Moritz	MOR
143	Szwajcaria	St. Gallen	GAL
144	Szwajcaria	Sion	SIO
145	Szwajcaria	Vaduz	VAD
146	Szwajcaria	Zurych	ZUR
147	Czechy	Praga	PRA
148	Grecja	Ateny	ATH
149	Rumunia	Bukareszt	BUC
150	Bułgaria	Sofia	SOF

ŚRODKI BEZPIECZEŃSTWA

- Żadnej części tego urządzenia nie należy czyścić benzenem, rozcieńczalnikiem, ani innymi rozpuszczalnikami chemicznymi. Jeśli to konieczne, wyczyść produkt miękką ściereczką.
- Nigdy nie zanurzaj tego produktu w wodzie. Mogłoby to doprowadzić do uszkodzenia produktu.
- Nie narażaj produktu na działanie ekstremalnej siły, wstrząsów lub wahań temperatury czy wilgotności.
- Nie ingeruj w części wewnętrzne.
- Nie łącz starych baterii z nowymi ani baterii różnych typów.
- W tym produkcie nie wolno łączyć baterii alkalicznych, standardowych i akumulatorowych.
- Jeżeli nie będziesz przez dłuższy czas używać tego produktu, wyjmij z niego baterie.
- Nie wyrzucaj tego produktu wraz z odpadami komunalnymi. Odpady tego typu należy zutylizować odrębnie, przy zachowaniu specjalnych procedur.

DANE TECHNICZNE

Ikona prognozy pogody (Słonecznie, Częściowe zachmurzenie, Zachmurzenie, Deszcz, Burza, Śnieg)

Prognoza na 12–24 godzin oparta na zmianie ciśnienia i temperatury powietrza

Wyświetlanie wewnętrznej temperatury i wilgotności ze wskaźnikiem komfortu i trendu

Wyświetlanie zewnętrznej temperatury i wilgotności ze wskaźnikiem trendu

Zegar sterowany sygnałem radiowym DCF77 (możliwe ustawienie ręczne)

Wartość ciśnienia barometrycznego

Wykres słupkowy zmian ciśnienia (-1, -2, -3, -6, -12 godzin)

Cyfrowy czas, data i dzień tygodnia

Faza księżyca, wskaźnik przyływów/odpływów

Czas wschodu/zachodu Słońca

Wskaźnik poziomu komfortu (3 poziomy)

Ostrzeżenie przed ryzykiem powstawania pleśni (3 poziomy)

Funkcja ostrzegania przed wysoką/niską temperaturą zewnętrzną

Ostrzeżenie przed oblodzeniem dla kanału zewnętrznego

Maks./min. wpisy pamięci (24 godz.)

Funkcja powtarzania budzenia, podwójny alarm

Zakres temperatury wewnętrznej: -10°C do +50°C

Zakres temperatury zewnętrznej: -40°C do +60°C

Zakres wilgotności wewnętrznej i zewnętrznej: 1% do 95% wilgotności względnej

Opcjonalny format czasu 12/24 godziny

Opcjonalne wyświetlanie temperatury w °C / °F

3 poziomy jasności wyświetlacza: Wysoki/Niski/Wyłączony

Umieszczenie na stole lub na ścianie

Wskaźniki rozładowanych baterii (dla jednostki centralnej i czujnika zewnętrznego)

Obsługa do 3 czujników

Funkcja automatycznego cyklicznego wyświetlania danych pomiarowych ze wszystkich trzech czujników zewnętrznych

1 czujnik w zestawie (SWS TH3600-4500-4900)

Transmisja między jednostką główną a czujnikiem do 80 m (w otwartej przestrzeni)

Częstotliwość transmisji czujnika: 433,92 MHz

Zasilacz jednostki głównej: DC (prąd stały) 5 V / 1200 mA (w zestawie z akcesoriami), zużycie: 6 W

Bateria zapasowa jednostki głównej: 3 × bateria AA 1,5 V (baterie nie znajdują się w zestawie)

Zasilanie czujnika: 2 × bateria AA 1,5 V (baterie nie znajdują się w zestawie)

Wymiary jednostki centralnej: (szer./wys./gł.) 175 × 123 × 30 mm

Masa jednostki centralnej: 236g

SENCOR®

PL Warunki gwarancji

Karta gwarancyjna nie jest częścią pakietu urządzenia.

Produkt objęty jest 24 – miesięczną gwarancją, począwszy od daty zakupu przez klienta. Gwarancja jest ograniczona tylko do przedstawionych dalej warunków. Gwarancja obejmuje tylko produkty zakupione w Polsce i jest ważna tylko na terytorium Rzeczypospolitej Polskiej. Gwarancja obejmuje tylko produkty funkcjonujące w warunkach gospodarstwa domowego (nie dotyczy produktów oznaczonych jako „Professional”). Zgłoszenia gwarancyjne można dokonać w autoryzowanej sieci serwisowej lub w sklepie, gdzie produkt został nabyty. Użytkownik jest zobowiązany zgłosić usterkę niezwłocznie po jej wykryciu, a najpóźniej w ostatnim dniu obowiązywania okresu gwarancyjnego. Użytkownik jest zobowiązany do przedstawienia i udokumentowania usterki. Tylko kompletne i czyste produkty (zgodnie ze standardami higienicznymi) będą przyjmowane do naprawy. Usterki będą usuwane przez autoryzowany punkt serwisowy w możliwie krótkim terminie, nieprzekraczającym 14 dni roboczych. Okres gwarancji przedłuża się o czas pobytu sprzętu w serwisie. Klient może ubiegać się o wymianę sprzętu na wolny od wad, jeżeli punkt serwisowy stwierdzi na piśmie, że usunięcie wady jest niemożliwe. Aby produkt mógł być przyjęty przez serwis, użytkownik jest zobowiązany dostarczyć oryginały: dowodu zakupu (paragon lub faktura), podobnej i wypełnionej karty gwarancyjnej, certyfikatu instalacji (niektóre produkty).

Gwarancja zostaje unieważniona, jeśli:

- usterka była widoczna w chwili zakupu;
- usterka wynika ze zwykłego użytkowania i zużycia;
- produkt został uszkodzony z powodu złej instalacji, niezastosowania się do instrukcji obsługi lub użytkowania niezgodnego z przeznaczeniem;
- produkt został uszkodzony z powodu złej konserwacji lub jej braku;
- produkt został uszkodzony z powodu zanieczyszczenia, wypadku lub okoliczności o charakterze sił wyższych (powódź, pożar, wojny, zamieszki itp.);
- produkt wykazuje złe działanie z powodu słabego sygnału, zakłóceń elektromagnetycznych itp.;
- produkt został uszkodzony mechanicznie (np. Wyłamany przycisk, upadek, itp.);
- produkt został uszkodzony z powodu użycia niewłaściwych materiałów eksploatacyjnych, nośników, akcesoriów, baterii, akumulatorów itp. lub z powodu użytkowania w złych warunkach (temperatura, wilgotność, wstrząsy itp.);
- produkt był naprawiany lub modyfikowany przez nieautoryzowany personel;
- użytkownik nie jest w stanie udowodnić zakupu (nieczytelny paragon lub faktura), dane na przedstawionych dokumentach są inne niż na urządzeniu;
- produkt nie może być zidentyfikowany ze względu na uszkodzenie numeru seryjnego lub plomby gwarancyjnej.

Sprzęt marki Sencor serwisuje **Centralny Serwis FAST Poland Sp. z o.o.** Okres gwarancji wynosi 24 miesiące dla użytkownika domowego, dla firm i instytucji ulega skróceniu do 12 miesięcy od daty zakupu. Prosimy o sprawdzenie szczegółów procedury reklamacyjnej na stronie internetowej <https://www.sencor.pl/serwis> lub kontakt telefoniczny.

Adres producenta:

FAST ČR, a.s., U Sanitasu 1621, Říčany CZ-251 01

Dystrybutor:

FAST POLAND SP. Z O.O., Kwietniowa 36, 05-090 Wypędy, Poland, tel: +48 22 102 16 90, e-mail: biuro@fastpoland.pl, www.fastpoland.pl

Autoryzowany serwis:

FAST POLAND SP. Z O.O., Kwietniowa 36, 05-090 Wypędy, Poland, tel: +48 22 102 16 90, e-mail: serwis@fastpoland.pl, www.fastpoland.pl

Językiem oryginalnej wersji instrukcji jest język czeski, pozostałe wersje językowe są tłumaczone.

WSKAZÓWKI I INFORMACJE DOTYCZĄCE UTYLIZACJI ZUŻYTYCH OPAKOWAŃ

Materiał opakowaniowy oddaj do recyklingu w punkcie zbiórki.

UTYLIZACJA ZUŻYTYCH URZĄDZEŃ ELEKTRYCZNYCH I ELEKTRONICZNYCH



Ten symbol na produkcie, wyposażeniu lub opakowaniu oznacza, że z produktem nie należy postępować tak jak ze standardowymi odpadami domowymi. Produkt należy przekazać do punktu zbiórki zajmującego się recyklingiem urządzeń elektrycznych i elektronicznych. W niektórych krajach UE lub innych krajach europejskich stary produkt można zwrócić do lokalnego sprzedawcy przy zakupie równoważnego nowego produktu. Pozbywając się tego produktu w sposób prawidłowy, pomagasz chronić cenne zasoby naturalne i zapobiegasz potencjalnym negatywnym wpływom na środowisko i zdrowie ludzkie, które mogą wynikać z niewłaściwej utylizacji. Szczegółowych informacji udziela lokalne urzędy lub najbliższy punkt zbiórki odpadów. Za niewłaściwą utylizację tego typu odpadów grozi grzywna.

Dla firm w krajach Unii Europejskiej

Jeśli chcesz zutylizować urządzenia elektryczne lub elektroniczne, zasięgnij informacji u swego sprzedawcy lub dostawcy.

Utylizacja wyrobu w krajach spoza Unii Europejskiej

Informacje na temat prawidłowej utylizacji tego produktu można uzyskać u władz lokalnych lub u sprzedawcy.



Produkt spełnia wymagania UE.

FAST ČR, a.s., niniejszym oświadcza, że urządzenie radiowe typu SWS 4500 jest zgodne z dyrektywą 2014/53/UE. Pełną wersję deklaracji zgodności UE można znaleźć na stronie internetowej: www.sencor.pl

Tekst, projekt i dane techniczne mogą ulec zmianie bez uprzedniego powiadomienia i zastrzegamy sobie prawo do wprowadzania takich zmian.

Wersją oryginalną jest wersja czeska.

Producent: FAST ČR, a. s., U Sanitazu 1621, Říčany 251 01, Republika Czeska

Autoryzowane punkty serwisowe: Szczegółowe informacje na temat autoryzowanych punktów serwisowych znajdują się na stronie www.sencor.com.

