

Use & Care Guide
Manual de uso y cuidado
Guide d'Utilisation et d'Entretien

English / Español / Français

Table of Contents...2 / Índice...21 / Table des matières...42



Designed to use only HE High Efficiency detergents.

Diseñada para utilizar solamente detergentes de alto rendimiento (HE).

Conçue pour l'utilisation de détergents haute efficacité seulement (HE).

Models/Modelos/Modèles: 110.31632610, 110.31632611, 110.31633610, 110.31633611

Kenmore®

Top-Loading High Efficiency Low-Water Washer

Lavadora de carga superior de alto rendimiento con nivel bajo de agua

Laveuse haute efficacité à faible consommation d'eau avec chargement par le dessus

P/N W10873894B

Sears Brands Management Corporation
Hoffman Estates, IL 60179 U.S.A.

www.kenmore.com

Sears Canada Inc.
Toronto, Ontario, Canada M5B 2C3

www.sears.ca



TABLE OF CONTENTS

WASHER SAFETY	2	WASHER MAINTENANCE	13
WHAT'S NEW UNDER THE LID?	4	TROUBLESHOOTING	15
CONTROL PANEL AND FEATURES	5	PROTECTION AGREEMENTS	20
DISPENSERS	7	WARRANTY	20
CYCLE GUIDE	8	ASSISTANCE OR SERVICE	Back Cover
USING YOUR WASHER	9		

WASHER SAFETY

Your safety and the safety of others are very important.

We have provided many important safety messages in this manual and on your appliance. Always read and obey all safety messages.



This is the safety alert symbol.

This symbol alerts you to potential hazards that can kill or hurt you and others.

All safety messages will follow the safety alert symbol and either the word "DANGER" or "WARNING."

These words mean:

! DANGER

You can be killed or seriously injured if you don't immediately follow instructions.

! WARNING

You can be killed or seriously injured if you don't follow instructions.

All safety messages will tell you what the potential hazard is, tell you how to reduce the chance of injury, and tell you what can happen if the instructions are not followed.

IMPORTANT SAFETY INSTRUCTIONS

WARNING: To reduce the risk of fire, electric shock, or injury to persons when using the washer, follow basic precautions, including the following:

- Read all instructions before using the washer.
- Do not wash articles that have been previously cleaned in, washed in, soaked in, or spotted with gasoline, dry-cleaning solvents, other flammable, or explosive substances as they give off vapors that could ignite or explode.
- Do not add gasoline, dry-cleaning solvents, or other flammable, or explosive substances to the wash water. These substances give off vapors that could ignite or explode.
- Under certain conditions, hydrogen gas may be produced in a hot water system that has not been used for 2 weeks or more. **HYDROGEN GAS IS EXPLOSIVE.** If the hot water system has not been used for such a period, before using the washing machine, turn on all hot water faucets and let the water flow from each for several minutes. This will release any accumulated hydrogen gas. As the gas is flammable, do not smoke or use an open flame during this time.
- Do not allow children to play on or in the washer. Close supervision of children is necessary when the washer is used near children.
- Before the washer is removed from service or discarded, remove the door or lid.
- Do not reach into the washer if the drum, tub or agitator is moving.
- Do not install or store the washer where it will be exposed to the weather.
- Do not tamper with controls.
- Do not repair or replace any part of the washer or attempt any servicing unless specifically recommended in this manual or in published user-repair instructions that you understand and have the skills to carry out.
- See "Electrical Requirements" located in the installation instructions for grounding instructions.

SAVE THESE INSTRUCTIONS

State of California Proposition 65 Warnings:

WARNING: This product contains one or more chemicals known to the State of California to cause cancer.

WARNING: This product contains one or more chemicals known to the State of California to cause birth defects or other reproductive harm.

WHAT'S NEW UNDER THE LID?

Your new washer will operate differently than your past agitator-style washer.

Cleaning with Less Water

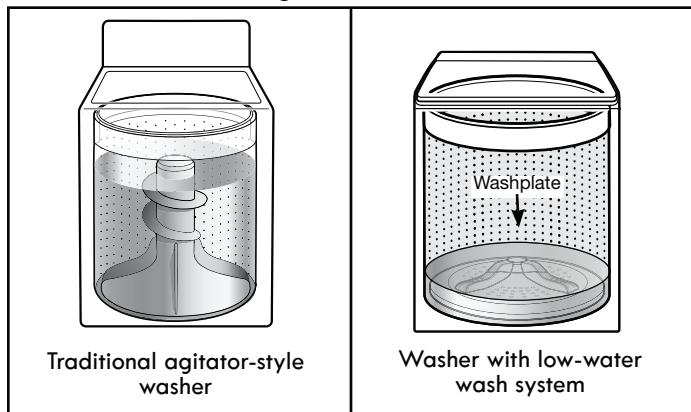

A striking difference in your new washer is the low-water washplate wash system. The washer automatically adjusts the water level to the load size—no water level selector is needed.

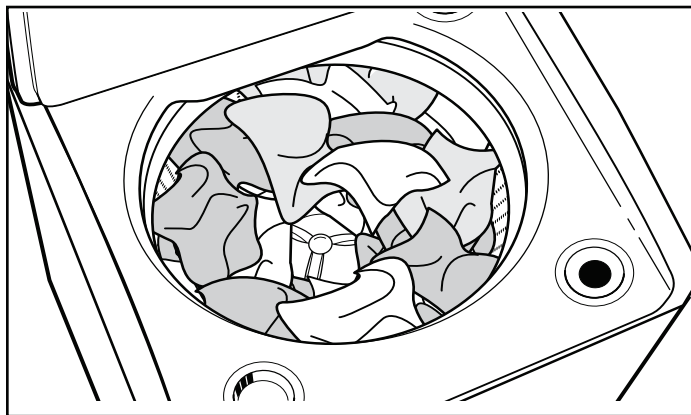

For best performance, it is recommended to load items in loose heaps evenly around the washplate.

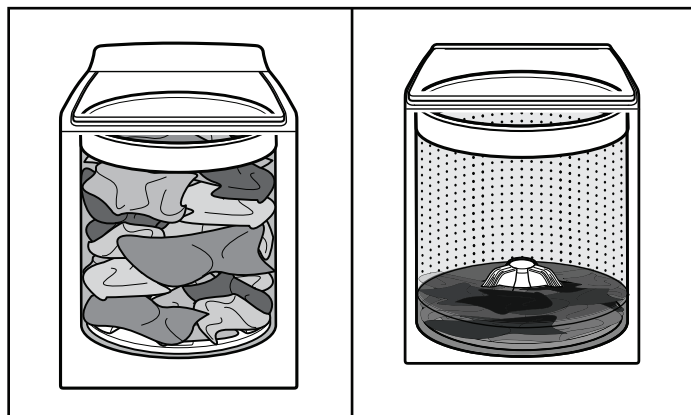

As the washer dampens and moves the load, the level of the items will settle in the basket. This is normal, and does not indicate that more items should be added.

IMPORTANT: You will not see a washer basket full of water as with your past agitator-style washer. It is normal for some of the load to be above the water line.

Automatic Load Size Sensing

Once you start the cycle, the lid will lock, and the washer will begin the sensing process to determine the correct water level for the load.

Initially the basket will start to spin prior to adding water, this is part of the sensing process and is normal. This low-water wash method uses less water and energy compared to a traditional agitator-style washer.

Choosing the Right Detergent

Use only High Efficiency detergents. The package will be marked "HE" or "High Efficiency." Low-water washing creates excessive sudsing with a non-HE detergent. Using non-HE detergent will likely result in longer cycle times and reduced rinsing performance. It may also result in component malfunction and, over time, buildup of mold or mildew. HE detergents should be low-sudsing and quick-dispersing to produce the right amount of suds for the best performance. They should hold soil in suspension so it is not redeposited onto clean clothes. Not all detergents labeled as High Efficiency are identical in formulation and their ability to reduce suds. For example, natural, organic, or homemade HE detergents may generate a high level of suds. Always follow the detergent manufacturer's instructions to determine the amount of detergent to use.



Use only High Efficiency (HE) detergent.

Improved Cleaning

Low-water cleaning means concentrated cleaning. Rather than diluting detergent as done in an agitator-style washer, this washer delivers the detergent directly to the soils. This low water wash also allows the clothing to move in a more effective way to remove soils.

Normal Sounds You Can Expect

At different stages of the wash cycle, you may hear sounds and noises that are different from those of your previous washer. For example, you may hear a clicking and hum at the beginning of the cycle, as the lid lock goes through a self-test. There will be different kinds of humming sounds as the washplate moves the load and as basket is slowing down to stop. And sometimes, you may hear nothing at all, as the washer determines the correct water level for your load or allows time for clothes to soak.

CONTROL PANEL AND FEATURES

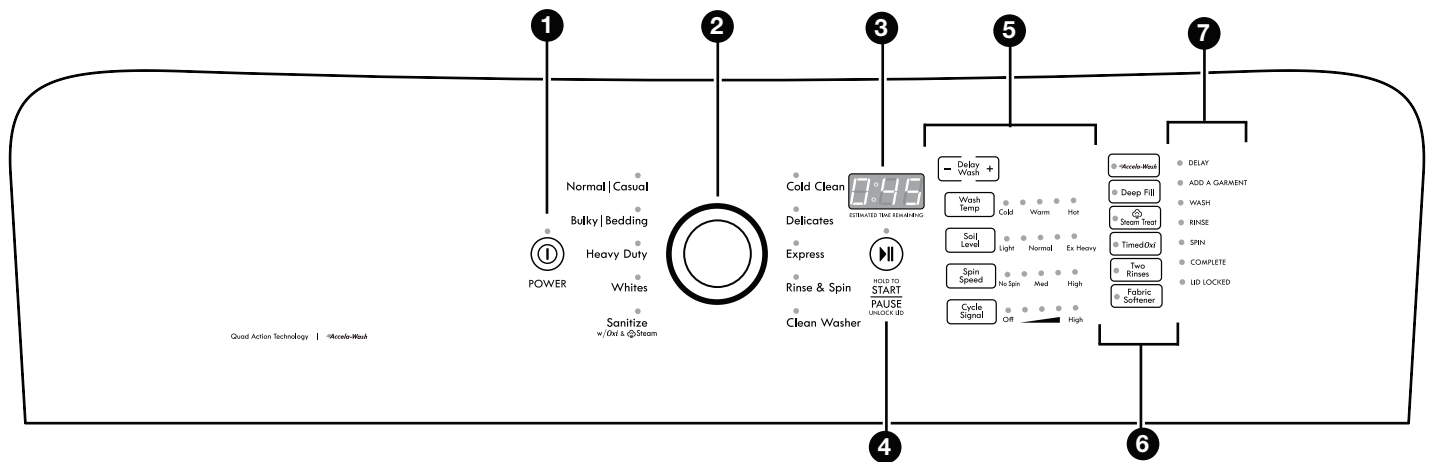

Not all features and options are available on all models.

Appearance may vary.

NOTE: The control panel features a sensitive surface that responds to a light touch of your finger. To ensure your selections are registered, touch the control panel with your finger tip, not your fingernail. When selecting a setting or option, simply touch its name until the desired section is illuminated.

1 POWER BUTTON

Touch to turn the washer ON. Touching once while the washer is on will cancel the current cycle and turn the washer OFF.

2 WASH CYCLE KNOB

Use the Wash Cycle knob to select cycles on your washer. See "Cycle Guide" for detailed descriptions of cycles.

3 ESTIMATED TIME REMAINING DISPLAY

The Estimated Time Remaining display shows the time required for the cycle to complete. Factors such as load size and water pressure may affect the time shown in the display. Tightly packed loads, unbalanced loads, or excessive suds may cause the washer to adjust the cycle time, as well.

If you have set a delay start to the cycle, the Estimated Time Remaining display will show the delay time adjusted.

When the cycle is complete, the display will show END until the lid is opened.

4 START/PAUSE/UNLOCK LID BUTTON

Press and hold the START/PAUSE/Unlock Lid button to begin the selected cycle; touch again to pause a cycle and unlock the lid.

NOTE: If the washer is spinning, it may take several minutes to unlock the lid. Press and hold for 3 seconds to cancel a cycle.

5 CYCLE MODIFIERS

When you select a cycle, its default settings or the previous cycle selection used will light up.

DELAY WASH

Touch Delay Wash to delay the start of the wash cycle up to 12 hours "12h". Touch Delay Wash until a "0h" appears in the status display to turn off, or touch POWER.

WASH TEMP

Temperature control senses and maintains uniform water temperatures by regulating incoming hot and cold water.

Select a wash temperature based on the type of fabric and soils being washed. For best results and following the garment label instructions, use the warmest wash water safe for your fabric.

- On some cycles, warm and hot water may be cooler than your previous washer.
- Even for cold wash settings, some warm water may be added to the washer to maintain a minimum temperature.

SOIL LEVEL

Soil Level (wash time) is preset for each wash cycle. As you touch the Soil Level pad, the cycle time (minutes) will increase or decrease in the Estimated Time Remaining display and a different wash time will appear.

Select the most suitable setting for your load. For heavily soiled items, select Ex Heavy for more wash time. For lightly soiled items, select Light for less wash time. A lighter soil level setting will help reduce tangling and wrinkling.

SPIN SPEED

This washer automatically selects the spin speed based on the cycle selected. The preset speeds can be changed. Not all spin speeds are available with all cycles.

- Faster spin speeds mean shorter dry times but may increase wrinkling in your load.
- Slower spin speeds mean less wrinkling, but will leave your load more damp.

CYCLE SIGNAL

Use this to adjust the volume of button sounds and/or the signal indicating the end of a wash cycle.

NOTE: You may also turn off the tones that sound when a feature, setting, or option is touched.

6 OPTIONS

You may add or remove options for each cycle. Not all options can be used with all cycles, and some are preset to work with certain cycles.

ACCELA WASH

Adding this option reduces the cycle time while maintaining a wash performance similar to the same cycle without ACCELA WASH.

DEEP FILL

If you would like to add the maximum amount of water to your wash cycle, select the Deep Fill option.

NOTE: Expect longer cycle times due to extended fill times when using the Deep Fill option.

STEAM TREAT

The Steam Treat option adds additional soak and wash time to many cycles to help remove tough stains, as well as a steam boost for added cleaning power. Steam Treat uses a heater within the washer to maintain the selected temperature setting throughout the wash period. Steam Treat may be selected as an option with other cycles.

NOTE: The Steam Treat option may increase the selected temperature.

TIMED OXI

This option must be selected if using Oxi products during a cycle. It ensures that the Oxi product is added at the correct time in the cycle for even distribution.

TWO RINSES

This option can be used to automatically add a second rinse to most cycles..

FABRIC SOFTENER

This option must be selected if using fabric softener during a cycle. It ensures that fabric softener is added at the correct time in the rinse for even distribution.

7 CYCLE STATUS LIGHTS

The Cycle Status Lights show the progress of a cycle. At each stage of the process, you may notice sounds or pauses that are different from traditional washers.

DELAY

When Delay Wash has been selected, the Delay light will illuminate and remain illuminated until the cycle begins.

ADD A GARMENT

When Add A Garment is lit, you may pause the washer, open the lid, and add items. Touch and hold START/PAUSE/Unlock Lid to start the washer again.

WASH

During the first stage of the wash cycle, water will partially fill the washer and begin to move the load. You will hear the impeller rotate followed by a several second pause. This process will repeat for several minutes, allowing the entire load to become saturated. It is normal for the load to be above the water line during this stage. At the beginning of the second stage, the washer will add water to the correct level based on the load size. You will hear the impeller increase speed during this stage of the wash cycle. The motor sounds may change at different stages in the wash cycle.

RINSE

You will hear sounds similar to the wash cycle as the washer rinses and moves the load. You may hear the motor turning on briefly (short hum) to move the basket while filling.

SPIN

The washer spins the load at increasing speeds for proper water removal based on the selected cycle and spin speed.

COMPLETE

Once the cycle is complete, this light will come on. For best results, promptly remove the load.

LID LOCKED

The Lid Locked feature allows for higher spin speeds. When lit, the lid is locked and cannot be opened without pausing the cycle. When the light is off, the lid can be opened.

To open the lid after it has been locked, press START/PAUSE/Unlock Lid. The lid will unlock once the washer movement has stopped. This may take several minutes if the load was spinning at high speed. Press START/PAUSE/Unlock Lid while the lid is closed to resume the cycle.



DISPENSERS

A DETERGENT DISPENSER

Pour measured amount of liquid HE detergent into the detergent dispenser. The detergent will dispense at the optimum time during the wash cycle.

NOTE: Do not place single-dose laundry packets or powder detergent into the dispenser. Add single-dose laundry packets or powder detergent directly to the washer basket.



Use only High Efficiency (HE) detergent.

B LIQUID FABRIC SOFTENER DISPENSER

Pour measured liquid fabric softener into the liquid fabric softener dispenser, if desired. It will dispense automatically at the optimum time.

- Use only liquid fabric softener in this dispenser.

C LIQUID CHLORINE BLEACH AND OXI DISPENSER

The bleach will be automatically diluted and dispensed at the optimum time during the wash cycle. This dispenser cannot dilute powdered bleach.

NOTE: If a gel bleach is used, the Oxi button must be pressed to assist in dispensing the gel.

This dispenser holds up to 3/4 cup (180 mL) Oxi booster or other laundry booster, such as powdered or liquid color-safe bleach. Laundry boosters are automatically dispensed at the proper time during the wash cycle. Be sure to select Oxi from the options to ensure proper dispensing.

NOTE: Fill dispenser with only Oxi. Do not mix with bleach.

IMPORTANT: Even on cold cycles, using the Oxi booster option will cause the washer to use some warm water to assist in dispensing the Oxi liquid/powder.

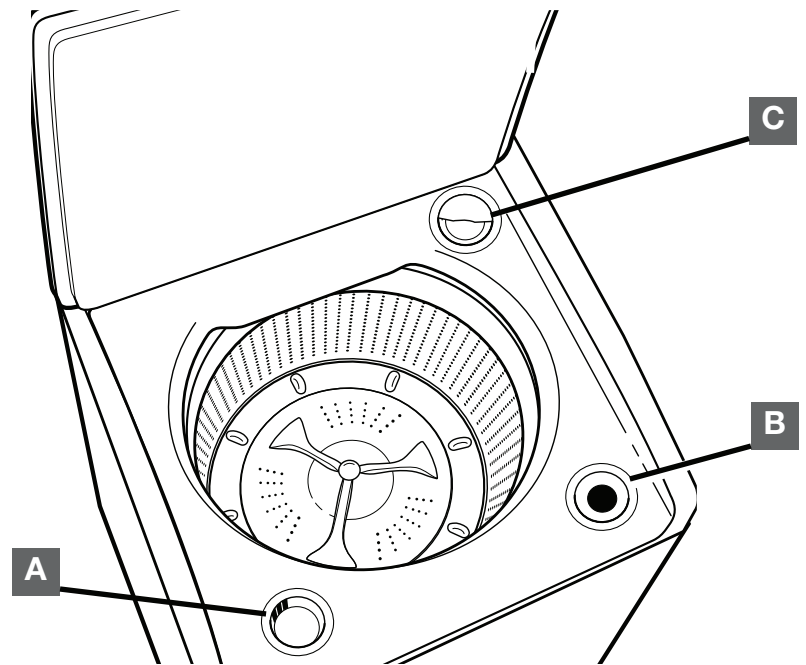

CYCLE GUIDE

For best fabric care, choose the cycle that best fits the load being washed. Recommended settings for best performance are shown in **Bold**. Not all settings and options are available on each cycle.

Items to wash:	Cycle:	Wash Temp*:	Spin Speed:	Cycle Details:
Cottons, linens, and mixed-garment loads	Normal/ Casual	Hot Warm Cool Lights Cool Darks Cold	Medium	Use this cycle for normally soiled cottons and mixed-fabric loads.
Large items such as sheets, sleeping bags, small comforters, jackets, small washable rugs	Bulky/Bedding	Hot Warm Cool Lights Cool Darks Cold	Low	Use this cycle to wash large items such as jackets and small comforters. The washer will fill with enough water to wet down the load before the wash portion of the cycle begins and uses a higher water level than other cycles.
Sturdy fabrics, colorfast items, towels, sheets, jeans	Heavy Duty	Hot Warm Cool Lights Cool Darks Cold	Medium/ High	Use this cycle for heavily soiled or sturdy items. Water-level sensing process may take longer for some items than for others because they will absorb more water than other fabric types.
Heavily soiled fabrics	Whites	Hot Warm Cool Lights Cool Darks Cold	Medium/ High	Use this cycle for heavily soiled white fabrics.
Heavily soiled, colorfast fabrics	Sanitize w/ Oxi & Steam*	Hot Warm Cool Lights Cool Darks Cold	Medium/ High	Use this cycle to eliminate 99.9% of bacteria when used in conjunction with the Oxi option. Preset cycle settings must be used to achieve the proper sanitization. Be sure to add an Oxi product to the Oxi dispenser. Combines a rinse and spin for loads requiring an additional rinse cycle or to complete a load after power interruption. Also use for loads that require rinsing only. To use a spin only, turn off the Two Rinses option.
Bright or darkly colored cottons, linens, casual and mixed loads	Cold Clean	Hot Warm Cool Lights Cool Darks Cold	Medium/ High	Cold water with an additional wash action gently lifts stains while caring for fabrics. Settings may be adjusted as desired, but must use only cold water settings.
Machine-wash silks, lingerie, washable wools	Delicates	Hot Warm Cool Lights Cool Darks Cold	Low	Use this cycle to wash lightly soiled items indicating "Machine Washable Silks" or "Gentle" cycle on the care label. Place small items in mesh garment bags before washing.
Lightly soiled fabrics	Express	Hot Warm Cool Lights Cool Darks Cold	High	Use this cycle to quickly clean a small number of lightly soiled items.
Swimsuits and items requiring rinsing without detergent	Rinse & Spin	Cold Rinse Only	Low	Combines a rinse and spin for loads requiring an additional rinse cycle or to complete a load after power interruption. Also use for loads that require rinsing only. To use a spin only, turn off the Two Rinses option.
No clothes in washer	Clean Washer	NA	NA	Use this cycle every 30 washes to keep the inside of your washer fresh and clean. This cycle uses a higher water level. Use with liquid chlorine bleach to thoroughly clean the inside of your washer. This cycle should not be interrupted. See "Washer Care." IMPORTANT: Do not place garments or other items in the washer during the Clean Washer cycle. Use this cycle with an empty wash tub.

*Extended hot water cycle intended to help sanitize items such as sheets and towels. This cycle is not recommended for all fabrics. For best results, this cycle should be run to completion to ensure sanitation and should not be interrupted.

USING YOUR WASHER

⚠ WARNING



Fire Hazard

Never place items in the washer that are dampened with gasoline or other flammable fluids.

No washer can completely remove oil.

Do not dry anything that has ever had any type of oil on it (including cooking oils).

Doing so can result in death, explosion, or fire.

⚠ WARNING



Electrical Shock Hazard

Plug into a grounded 3 prong outlet.

Do not remove ground prong.

Do not use an adapter.

Do not use an extension cord.

Failure to follow these instructions can result in death, fire, or electrical shock.

1. Sort and prepare your laundry

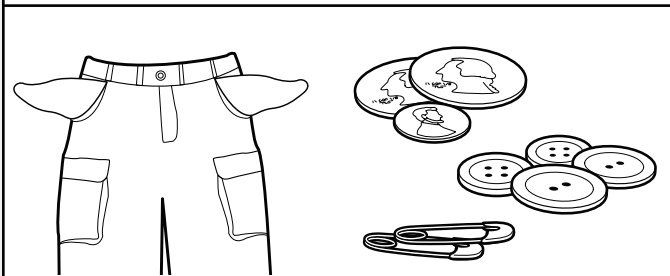

- Empty pockets. Loose change, buttons, or any small object can pass under the washplate and become trapped, causing unexpected sounds.
- Sort items by recommended cycle, water temperature, and colorfastness.
- Separate heavily soiled items from lightly soiled.
- Separate delicate items from sturdy fabrics.
- Do not dry items if stains remain after washing; heat can set stains into fabric.
- Treat stains promptly.
- Close zippers, fasten hooks, tie strings and sashes. Remove non-washable trim and ornaments.
- Mend rips and tears to avoid further damage to items during washing.

Helpful Tips:

- For best performance, use HE liquid detergent when washing bulky items.
- When washing waterproof or water-resistant items, load evenly.
- Use mesh bags to help avoid tangling when washing delicate or small items.
- Turn knits inside out to avoid pilling. Separate lint-takers from lint-givers. Synthetics, knits, and corduroy fabrics will pick up lint from towels, rugs, and chenille fabrics.
- Wash large, absorbent items with other water absorbent items or alone. Do not mix water absorbent items with items that do not absorb water as this can cause imbalance.

NOTE: Always read and follow fabric care labels instructions to avoid damage to your items.

2. Add laundry products

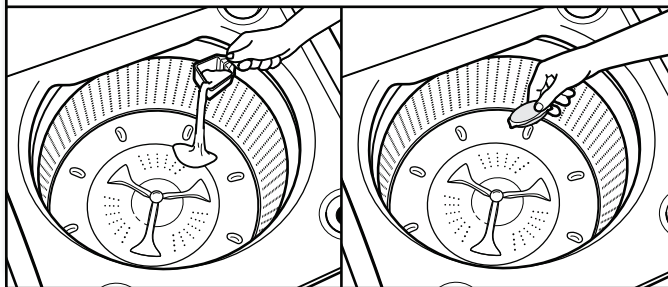

Single-dose laundry packets, powder detergent, or fabric softener crystals should be added to the basket prior to adding laundry.

NOTE: Always follow manufacturer's instructions, and never add single-dose laundry packets, powder detergent, or fabric softener crystals to the single-dose dispensers. They will not dispense correctly. Add to the basket prior to adding laundry.

3. Load laundry into washer

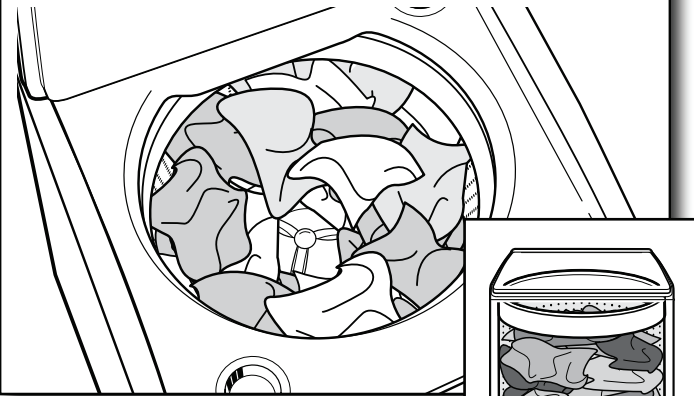

For best performance, load items in loose heaps evenly around the washplate. Try mixing different sized items to reduce tangling.

IMPORTANT: Items need to move freely for best cleaning and to reduce wrinkling and tangling.

4. Using the liquid detergent dispenser

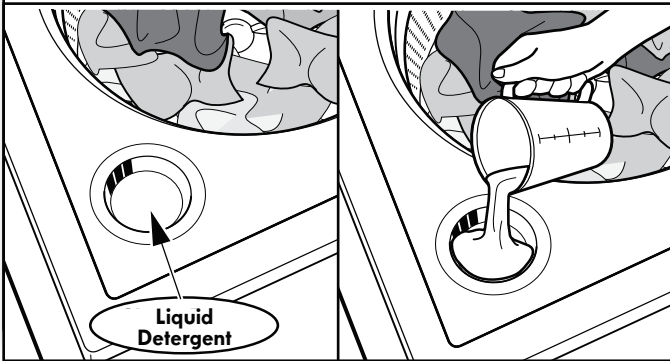

Pour a measured amount of HE detergent into dispenser; always follow manufacturer's directions for correct amount of detergent based on your load size.

5. Add liquid chlorine bleach or Oxi to dispenser

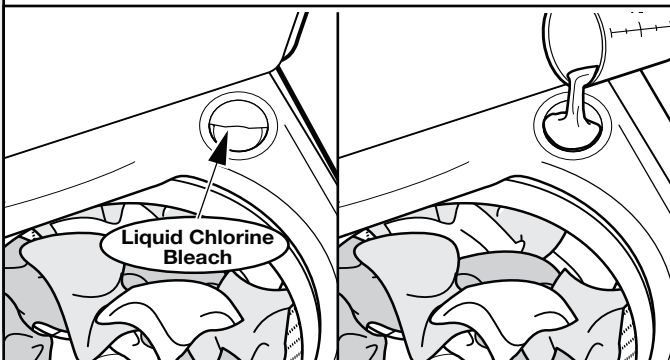

Do not overfill, dilute, or use more than 1 cup (236 mL) of liquid chlorine bleach. Pour a measured amount of Oxi-type boosters, into dispenser; always follow manufacturer's directions for correct amount of Oxi-type boosters based on your load size. Oxi is added during main wash.

6. Add liquid fabric softener to dispenser

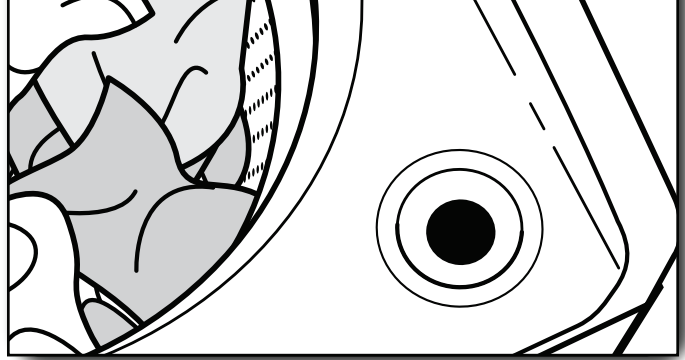

Pour a measured amount of liquid fabric softener into dispenser; always follow manufacturer's directions for correct amount of fabric softener based on your load size. Fabric Softener is added during rinse.

IMPORTANT: Do not overfill or dilute. Overfilling dispenser will cause fabric softener to immediately dispense into washer. Do not put fabric softener crystals into dispenser.

If Extra Rinse option is selected, fabric softener will be dispensed into the last rinse. It is normal for a small amount of water to remain in the dispenser at the end of a cycle.

7. Touch POWER to turn on washer

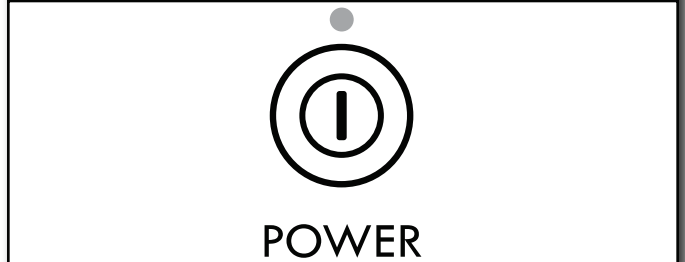

Close the lid and touch POWER to turn on the washer.

8. Select cycle

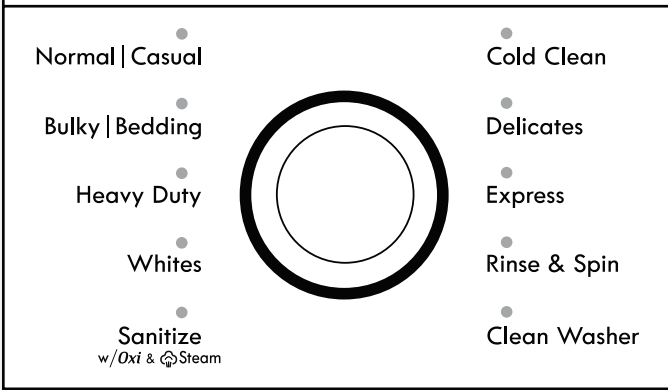

Turn the cycle knob to choose your wash cycle. For more information, see "Cycle Guide."

Estimated Time Remaining will light up with a cycle time. You may notice time adjusting during the cycle. This is normal.

If you do not want to begin a cycle immediately, you may choose DELAY WASH option.

To choose a delay time:

1. Touch DELAY WASH button to select desired delay time. Time will increase in hour increments up to 12 hours.
2. Press and hold the START/PAUSE/Unlock Lid button to start delay start time.

IMPORTANT: When delaying a cycle, use liquid HE detergent only in the dispenser. Powdered detergents may absorb moisture from a previous cycle and clump before the wash cycle begins.

To cancel Delay Wash:

1. Touch POWER to cancel Delay Wash.

To pause Delay Wash:

1. Touch START/PAUSE/Unlock Lid button to pause Delay Wash.
2. Touch START/PAUSE/Unlock Lid button again to start Delay Wash time.

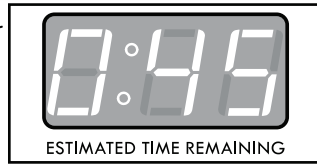

9. Select cycle modifiers

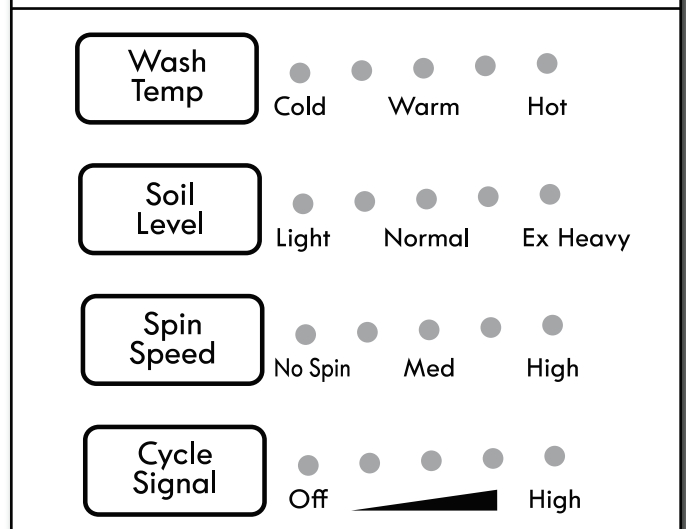

Once you select a cycle, the default modifiers or the previous set modifiers for that cycle will be lit. Touch the cycle settings buttons to change the Wash Temp, Soil Level, and Spin Speed, if desired. Not all settings are available with all cycles.

NOTE: Always read and follow fabric care labels instructions to avoid damage to your items. If not sure on which temperature to use, refer to the chart below or select a cooler temperature.

Temperature suggestions

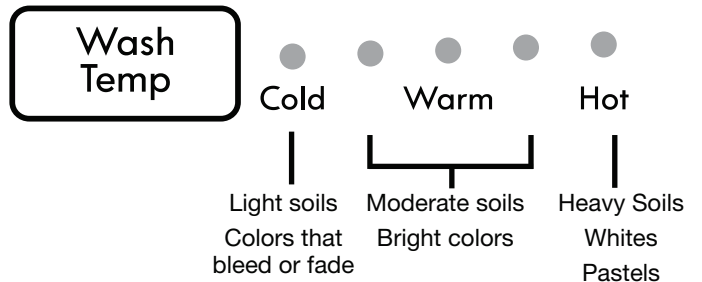

NOTE: Even for cold wash settings, some warm water may automatically enter the tub to maintain a minimum temperature.

10. Select cycle options

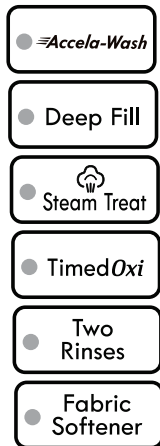

Select any other cycle options you may wish to add, if not previously set. Some cycles will automatically add certain options such as Two Rinses. These may be turned off, if desired.

NOTE: Not all options are available with all cycles. Touch control panel to select any other options.

11. Touch and hold START/PAUSE/Unlock Lid button to begin wash cycle



Press and hold the START/PAUSE/Unlock Lid button to start the wash cycle. When the cycle has finished, the end of cycle signal will sound (if set). Promptly remove items when cycle is done to avoid odor, reduce wrinkling, and rusting of metal hooks, zippers, and snaps.

Unlocking the lid to add items

If you need to open the lid to add 1 or 2 missed items:

Touch START/PAUSE/Unlock Lid button to pause washer; the lid will unlock once the washer movement has stopped. This may take several minutes if the load was spinning at a high speed. Then close lid and press and hold the START/PAUSE/Unlock Lid button again to restart the cycle.

IMPORTANT: If lid is left open for more than 10 minutes the water will pump out and F8E6 error code will appear on the display.

WASHER MAINTENANCE

WATER INLET HOSES

Replace inlet hoses after 5 years of use to reduce the risk of hose failure. Periodically inspect and replace inlet hoses if bulges, kinks, cuts, wear, or leaks are found.

When replacing your inlet hoses, mark the date of replacement on the label with a permanent marker.

NOTE: This washer does not include inlet hoses. See the "Installation Instructions" for more information.

WASHER CARE

Recommendations to Help Keep Your Washer Clean and Performing at its Best

1. Always follow the detergent manufacturer's instructions regarding the amount of detergent to use. Never use more than the recommended amount because that may increase the rate at which detergent and soil residue accumulate inside your washer, which in turn may result in undesirable odor.
2. Use warm and hot wash water settings sometimes (not exclusively cold water washes), because they do a better job of controlling the rate at which soils and detergent accumulate.
3. Always leave the washer lid open between uses to help dry out the washer and prevent the buildup of odor-causing residue.

Cleaning Your Top Loading Washer

Read these instructions completely before beginning the routine cleaning processes recommended below. This Washer Maintenance Procedure should be performed, at a minimum, once per month or every 30 wash cycles, whichever occurs sooner, to control the rate at which soils and detergent may otherwise accumulate in your washer.

Cleaning the Inside of the Washer

To keep your washer odor-free, follow the usage instructions provided above, and use this recommended monthly cleaning procedure:

Recommended Cycle for Cleaning the Washer

Refer to the "Cycle Guide" for the optimal cycle for cleaning the inside of the washer. Use this cycle with liquid chlorine bleach as described below.

Begin procedure

Chlorine Bleach Procedure

- a. Open the washer lid and remove any clothing or items.
- b. Add 1 cup (236 mL) of liquid chlorine bleach to the bleach compartment.
NOTE: Use of more liquid chlorine bleach than is recommended above could cause washer damage over time.
- c. Close the washer lid.
- d. Do not add any detergent or other chemical to the washer when following this procedure.
- e. Select the cycle recommended for cleaning the inside of the washer.
- f. Press the START/PAUSE/Unlock Lid button to start the cycle.

NOTE: For best results, do not interrupt cycle. If cycle must be interrupted, press START/PAUSE/Unlock Lid once. After the cycle has stopped, run a RINSE/SPIN cycle to rinse cleaner from washer.

WASHER CARE

Cleaning the Dispensers

After a period of using your washer, you may find some residue buildup in the washer's dispensers. To remove residue from the dispensers, wipe them with a damp cloth and towel dry. Do not attempt to remove the dispensers or trim for cleaning. The dispensers and trim are not removable. If your model has a dispenser drawer, however, remove the drawer and clean it before or after you run the Clean Washer cycle. Use an all-purpose surface cleaner, if needed.

Cleaning the Outside of the Washer

Use a soft, damp cloth or sponge to wipe away any spills. Use only mild soaps or cleaners when cleaning external washer surfaces.

IMPORTANT: To avoid damaging the washer's finish, do not use abrasive products.

NON-USE AND VACATION CARE

Operate your washer only when you are home. If moving, or not using your washer for a period of time, follow these steps:

1. Unplug or disconnect power to washer.
2. Turn off water supply to washer, to avoid flooding due to water pressure surge.

WINTER STORAGE CARE

IMPORTANT: To avoid damage, install and store washer where it will not freeze. Because some water may stay in hoses, freezing can damage washer. If storing or moving during freezing weather, winterize your washer.

To winterize washer:

1. Shut off both water faucets; disconnect and drain water inlet hoses.
2. Put 1 qt. (1 L) of R.V.-type antifreeze in basket and run washer on Rinse/Spin cycle for about 30 seconds to mix antifreeze and remaining water.
3. Unplug washer or disconnect power.

TRANSPORTING YOUR WASHER

1. Shut off both water faucets. Disconnect and drain water inlet hoses.
2. If washer will be moved during freezing weather, follow Winter Storage Care directions before moving.
3. Disconnect drain from drain system and drain any remaining water into a pan or bucket. Disconnect drain hose from back of washer.
4. Unplug power cord.
5. Place inlet hoses and drain hose inside washer basket.
6. Drape power cord over edge and into washer basket.
7. Place packing tray from original shipping materials back inside washer. If you do not have packing tray, place heavy blankets or towels into basket opening. Close lid and place tape over lid and down front of washer. Keep lid taped until washer is placed in new location. Transport washer in upright position.

REINSTALLING/USING WASHER AGAIN

To reinstall washer after non-use, vacation, winter storage, or moving:

1. Refer to "Installation Instructions" to locate, level, and connect washer.
2. Before using again, run washer through the following recommended procedure:

To use washer again:

1. Flush water pipes and hoses. Reconnect water inlet hoses. Turn on both water faucets.

⚠ WARNING



Electrical Shock Hazard

Plug into a grounded 3 prong outlet.

Do not remove ground prong.

Do not use an adapter.

Do not use an extension cord.

Failure to follow these instructions can result in death, fire, or electrical shock.

2. Plug in washer or reconnect power.
3. Run washer through Clean Washer cycle to clean washer and remove antifreeze, if used. Use half the manufacturer's recommended amount for a medium-size load.

TROUBLESHOOTING

First try the solutions suggested here for assistance and to possibly avoid a service call.

If you experience	Possible Causes	Solution
Vibration or Off-Balance		
Vibration, rocking, or "walking"	Feet may not be in contact with the floor and locked.	Front and rear feet must be in firm contact with floor, and washer must be level to operate properly.
	Washer may not be level.	Check floor for flexing or sagging. If flooring is uneven, a 3/4" (19 mm) piece of plywood under your washer will reduce sound. See "Level the Washer" in the Installation Instructions.
Vibration during spinning or washer stopped	Load could be unbalanced.	Load items in loose heaps evenly around the washplate. Adding wet items to washer or adding more water to basket could unbalance washer.
		Avoid washing single items. Balance a single item such as a rug or jeans jacket with a few extra items. Redistribute the load, close the lid, and touch and hold START/PAUSE/Unlock Lid.
		Use Bulky/Sheets Deep Water Wash cycle for oversized, non-absorbent items such as comforters or poly-filled jackets. Other items are not appropriate for Bulky/Sheets Normal cycle. See "Cycle Guide."
		Item or load not suitable for selected cycle. See "Cycle Guide" and "Using Your Washer."
Noises – For normal operating sounds, go to www.kenmore.com.		
Clicking or metallic noises	Objects may be caught in washer drain system.	Empty pockets before washing. Loose items such as coins could fall between basket and tub or may block pump. It may be necessary to call for service to remove items.
		It is normal to hear metal items on clothing such as metal snaps, buckles, or zippers touch against the stainless steel basket.
Gurgling or humming	Washer may be draining water.	It is normal to hear the pump making a continuous humming sound with periodic gurgling or surging as final amounts of water are removed during the spin/drain cycles.
Humming	Load sensing may be occurring.	You may hear the hum of the sensing spins after you have started the washer. This is normal.
Whirring	Basket may be slowing down.	You may hear the whirring sound of the basket slowing down. This is normal.
Water Leaks		
Check the following for proper installation:	Washer not level.	See Installation Instructions for details on how to level your washer.
	Fill hoses not attached tightly.	Tighten fill-hose connection.
	Fill hose washers.	Make sure all four fill hose flat washers are properly seated.
	Drain hose connection.	Pull drain hose from washer cabinet and properly secure it to drainpipe or laundry tub.
		Do not place tape over drain opening.
	Check household plumbing for leaks or clogged sink or drain.	Water can back up out of a clogged sink or drainpipe. Check all household plumbing for leaks (laundry tubs, drain pipe, water pipes, and faucets.)
Washer not loaded as recommended.	An unbalanced load can cause basket to be out of alignment and cause water to splash off tub. See "Using Your Washer" for loading instructions.	
Washer not performing as expected		
Not enough water in washer	Load not completely covered in water.	This is normal operation for an HE low-water washer. The load will not be completely underwater. The washer senses load sizes and adds correct amount of water for optimal cleaning. See "What's New under the Lid." IMPORTANT: Do not add more water to washer. Adding water lifts the items off the washplate, resulting in less effective cleaning.
		Run clean washer cycle to optimize the water level and wash performance.



TROUBLESHOOTING

First try the solutions suggested here for assistance and to possibly avoid a service call.

If you experience	Possible Causes	Solution
Washer not performing as expected (cont.)		
Washer won't run or fill, washer stops working	Check for proper water supply.	Both hoses must be attached and have water flowing to inlet valve.
		Both hot and cold water faucets must be turned on.
		Check that inlet valve screens have not become clogged.
		Check for any kinks in inlet hoses, which can restrict water flow.

⚠ WARNING



Electrical Shock Hazard

Plug into a grounded 3 prong outlet.

Do not remove ground prong.

Do not use an adapter.

Do not use an extension cord.

Failure to follow these instructions can result in death, fire, or electrical shock.

Washer won't run or fill, washer stops working (cont.)	Check proper electrical supply.	Plug power cord into a grounded 3-prong outlet.	
		Do not use an extension cord.	
		Ensure there is power to outlet.	
		Reset a tripped circuit breaker. Replace any blown fuses. NOTE: If problems continue, contact an electrician.	
	Normal washer operation.		Lid must be closed for washer to run.
			Washer will pause during certain phases of cycle. Do not interrupt cycle.
			Washer may be stopped to reduce suds.
	Washer may be tightly packed.		Remove several items, rearrange load evenly around the washplate. Close lid, touch and hold START/PAUSE/Unlock Lid button.
			Add only 1 or 2 additional items after washer has started.
			Do not add more water to the washer.
	Not using HE detergent, using too much HE detergent.		Only use HE detergent. Suds from regular detergents can slow or stop the washer. Always measure detergent and following detergent directions based on your load requirements.
			To remove suds, cancel cycle. Select RINSE & SPIN. Touch and hold START/PAUSE/Unlock Lid button. Do not add more detergent.
Washer not draining/spinning, loads are still wet	Small items may have been caught in pump or between basket and tub, which can slow draining.	Empty pockets and use garment bags for small items.	
	Using cycles with a lower spin speed.	Cycles with lower spin speeds remove less water than cycles with high spin speeds. Use the recommended cycle/speed spin for your item.	

TROUBLESHOOTING

First try the solutions suggested here for assistance and to possibly avoid a service call.

If you experience	Possible Causes	Solution
Washer not performing as expected (cont.)		
Washer not draining/ spinning, loads are still wet (cont.)	Washer may be tightly packed or unbalanced.	Tightly packed loads may not allow the washer to spin correctly, leaving the load wetter than normal. Evenly arrange the wet load for balanced spinning. Select RINSE & SPIN to remove excess water. See "Using Your Washer" for loading recommendations.
	Load off balanced.	See "Vibration or Off-Balance" in Troubleshooting section for more information.
	Check plumbing for correct drain hose installation. Drain hose extends into standpipe farther than 4.5" (114 mm).	Check drain hose for proper installation. Use drain hose form and securely attach to drainpipe or tub. Do not tape over drain opening. Lower drain hose if the end is higher than 96" (2.4 m) above the floor. Remove any clogs from drain hose.
	Not using HE detergent, using too much HE detergent.	Suds from regular or too much detergent can slow/stop draining or spinning. Use only HE detergent. Always measure and follow directions for your load. To remove extra suds, Select RINSE & SPIN.
Incorrect or wrong wash or rinse temperatures	Check for proper water supply.	Make sure hot and cold inlet hoses are not reversed.
		Both hoses must be attached to both washer and faucet, and have both hot and cold water flowing to inlet valve.
		Check that inlet valve screens are not clogged.
		Remove any kinks in hoses.
Energy-saving controlled wash temperatures.	ENERGY STAR® qualified washers use cooler wash and rinse water temperatures than traditional top-load washers. This includes cooler hot and warm washes.	
Load not rinsed	Check for proper water supply.	Make sure hot and cold inlet hoses are not reversed.
		Both hoses must be attached and have water flowing to the inlet valve.
		Both hot and cold water faucets must be on.
		Inlet valve screens on washer may be clogged.
	Remove any kinks in the inlet hose.	
	Not using HE detergent, using too much HE detergent, or using.	The suds from regular detergent can cause the washer to operate incorrectly.
		Use only HE detergent. Be sure to measure correctly.
		Always measure detergent and follow detergent directions based on load size and soil level.
	Washer may be tightly packed.	The washer is less efficient at rinsing when load is tightly packed.
		Load items in loose heaps evenly around the washplate.
Use cycle designed for the fabrics being washed.		
Add only 1 or 2 additional items after washer has started.		
Sand, pet hair, lint, etc. on load after washing	Heavy sand, pet hair, lint, and detergent or bleach residues may require additional rinsing.	Add an Extra Rinse to the selected cycle.
Load is tangling	Washer not loaded as recommended.	Load items in loose heaps evenly around the washplate. Reduce tangling by mixing types of load items. Use the recommended cycle for the type of items being washed.
	Wash action and/or spin speed too fast for load.	Select a cycle with a slower wash action and slower spin speed. Note that items will be wetter than when using a higher speed spin.
Not cleaning or removing stains	Wash load not completely covered in water.	Washer senses load size and adds correct amount of water. This is normal and necessary for clothes to move.
	Added more water to washer.	Do not add more water to washer. Adding water lifts the items off the washplate, resulting in less effective cleaning.
	Washer not loaded as recommended.	Load items in loose heaps evenly around the washplate. Add only 1 or 2 additional items after washer has started.



TROUBLESHOOTING

First try the solutions suggested here for assistance and to possibly avoid a service call.

If you experience	Possible Causes	Solution
Washer not performing as expected (cont.)		
Not cleaning or removing stains (cont.)	Not using HE detergent, using too much HE detergent.	The suds from regular detergent can prevent washer from operating correctly.
		Use only HE detergent. Be sure to measure correctly.
		Always measure detergent and follow detergent directions based on load size and soil level.
	Not using correct cycle for fabric type.	Use a higher soil level cycle option and warmer wash temperature to improve cleaning.
		If using Quick cycle, wash only a few items.
		Use Whites Normal cycle for tough cleaning.
		See the "Cycle Guide" to match your load with the best cycle.
	Not using dispensers.	Use dispensers to avoid chlorine bleach and fabric softener staining.
		Load dispensers before starting a cycle.
		Avoid overfilling.
Do not add products directly onto load.		
Not washing like colors together.	Wash like colors together and remove promptly after the cycle is complete to avoid dye transfer.	
Using the wrong detergent concentration level.	The correct detergent concentration level must be used, and the washer must be set to the correct concentration level. See "Changing detergent concentration level" under "Dispensers."	
Odors	Monthly maintenance not done as recommended.	Run the Clean Washer cycle after every 30 washes. See "Washer Care" in "Washer Maintenance."
		Unload washer as soon as cycle is complete.
	Not using HE detergent, using too much HE detergent.	Use only HE detergent. Be sure to measure correctly.
		Always follow the detergent directions.
		See "Washer Care" section.
Fabric damage	Sharp items were in pockets during wash cycle.	Empty pockets, zip zippers, and snap or hook fasteners before washing to avoid snags and tears.
	Strings and straps could have tangled.	Tie all strings and straps before starting wash load.
	Items may have been damaged before washing.	Mend rips and broken threads in seams before washing.
	Fabric damage can occur if the load is tightly packed.	Load items in loose heaps evenly around washplate.
		Load items should move freely during wash to avoid damage.
		Use cycle designed for the fabrics being washed.
		Add only 1 or 2 additional items after washer has started.
	Garment care instructions may not have been followed.	Always read and follow garment manufacturer's care label instructions. See the "Cycle Guide" to match your load with the best cycle.
	Liquid chlorine bleach may have been added incorrectly.	Do not pour liquid chlorine bleach directly onto load. Wipe up bleach spills.
		Undiluted bleach will damage fabrics. Do not use more than recommended by manufacturer.
		Do not place load items on top of bleach dispenser when loading and unloading washer.
Do not use the liquid chlorine bleach and Oxi products at the same time.		



TROUBLESHOOTING

First try the solutions suggested here for assistance and to possibly avoid a service call.

If you experience	Possible Causes	Solution
Washer not performing as expected (cont.)		
Incorrect dispenser operation	Clogged dispensers or laundry products dispensing too soon.	Do not overfill dispenser. Overfilling causes immediate dispensing.
		Load dispensers before starting a cycle.
		It is normal for small amounts of water to be remain in dispenser at the end of the cycle.
		Homes with low water pressure may result in residual powder in the dispenser. To avoid, select a warmer wash temperature if possible, depending on your load.
Single-dose laundry packet not dissolving	Adding laundry packet incorrectly.	Be sure laundry packet is added to washer basket before adding clothes. Follow the manufacturer's instructions to avoid damage to your items.
Control panel not responding to touch	Control Lock is on.	Be sure to turn the control lock off when you want to modify settings or use the control panel.
Error Code Appears in Display		
"LF" (F8E1) (too long to fill) appears in display	Washer taking too long to fill. Drain extends more than 4.5" (114 mm) into standpipe.	Check plumbing for correct drain hose installation. Use drain hose form and attach securely to drainpipe or tub. Do not tape over drain opening. See Installation Instructions.
F#E# code (F-type error code) appears in display	System error code.	Touch POWER to clear the code and exit cycle. Then touch POWER, select cycle, and then touch and hold START/PAUSE/Unlock Lid to start washer. If code appears again, call for service.
F1E1 ACU (Appliance control fault)	Internal ACU failure.	Call for service.
F2E3 UI/ACU mismatch	ACU/UI initialization error.	Call for service.
F3E1 Water level sensing failure	Pressure sensor on ACU failure.	Call for service.
F5E2 Lid lock will not lock is lid lock failure	An item in the load may be keeping the lid from locking.	Check for items directly under the lid.
F5E3 Lid cannot unlock	Objects on washer lid prevent it from unlocking.	Remove objects, such as baskets of laundry, from top of washer.
F6E2 or F6E3 Communication Error: UI cannot communicate	ACU or UI synchronization error.	Remove power from the washer. Let washer set for 5 minutes for the washer to completely power down. Apply power to washer and check for error codes. If the error code persists call for service.
F8E6 (Lid opened) appears in display	Washer lid left open.	Close the lid and touch Power to clear the display. If the lid is left open for more than 10 minutes, the cycle will reset and water in the washer will drain.
"drn" "dr" (F9E1) (drain pump system problem - long drain) appears in display	Washer taking too long to drain water. Drain extends more than 4.5" (114 mm) into standpipe.	Check plumbing for correct drain hose installation. Use drain hose form and attach securely to drainpipe or tub. Do not tape over drain opening.
		Lower drain hose if the end is higher than 96" (2.4 m) above the floor. Remove any clogs from drain hose. See Installation Instructions.
"Ofb" (off balance)	Load not balanced.	Open the lid, redistribute the load, close the lid, and press START/PAUSE.



PROTECTION AGREEMENTS

Master Protection Agreements

Congratulations on making a smart purchase. Your new Kenmore® product is designed and manufactured for years of dependable operation. But like all products, it may require preventive maintenance or repair from time to time. That's when having a Master Protection Agreement can save you money and aggravation.

The Master Protection Agreement also helps extend the life of your new product. Here's what the Agreement* includes:

- ✓ **Parts and labor** needed to help keep products operating properly **under normal use**, not just defects. Our coverage goes **well beyond the product warranty**. No deductibles, no functional failure excluded from coverage—**real protection**.
- ✓ **Expert service** by a force of more than **10,000 authorized Sears service technicians**, which means someone you can trust will be working on your product.
- ✓ **Unlimited service calls and nationwide service**, as often as you want us, whenever you want us.
- ✓ **"No-lemon" guarantee** – replacement of your covered product if four or more product failures occur within twelve months.
- ✓ **Product replacement** if your covered product can't be fixed.
- ✓ **Annual Preventive Maintenance Check** at your request – no extra charge.
- ✓ **Fast help by phone** – phone support from a service agent on your covered product. Think of us as a "talking owner's manual."

- ✓ **Power surge protection** against electrical damage due to power fluctuations.
- ✓ **\$250 Food Loss Protection** annually for any food spoilage that is the result of mechanical failure of any covered refrigerator or freezer.
- ✓ **Rental reimbursement** if repair of your covered product takes longer than promised.
- ✓ **25% discount** off the regular price of any non-covered repair service and related installed parts.

Once you purchase the Agreement, a simple phone call is all that it takes for you to schedule service. You can call anytime day or night, or schedule a service appointment online.

The Master Protection Agreement is a risk free purchase. If you cancel for any reason during the product warranty period, we will provide a full refund. Or, a prorated refund anytime after the product warranty period expires. Purchase your Master Protection Agreement today!

Some limitations and exclusions apply. For prices and additional information in the U.S.A., call 1-800-827-6655.

***Coverage in Canada varies on some items. For full details, call Sears Canada at 1-800-361-6665.**

Sears Installation Service

For Sears professional installation of home appliances, garage door openers, water heaters, and other major home items, in the U.S.A., call **1-844-553-6667** and in Canada call **1-800-469-4663**.

4/16

KENMORE APPLIANCE WARRANTY

KENMORE LIMITED WARRANTY

FOR ONE YEAR from the date of sale this appliance is warranted against defects in material or workmanship when it is correctly installed, operated, and maintained according to all supplied instructions.

WITH PROOF OF SALE, a defective appliance will receive free repair or replacement at option of seller.

For warranty coverage details to obtain free repair or replacement, visit the web page: www.kenmore.com/warranty.

This warranty applies for only 90 DAYS from the sale date in the United States, and is void in Canada, if this appliance is ever used for other than private household purposes.

This warranty covers ONLY defects in material and workmanship, and will NOT pay for:

1. Expendable items that can wear out from normal use, including but not limited to filters, belts, bags, or screw-in base light bulbs.
2. A service technician to clean or maintain this appliance, or to instruct the user in correct appliance installation, operation, and maintenance.
3. Service calls to correct appliance installation not performed by Sears authorized service agents, or to repair problems with house fuses, circuit breakers, house wiring, and plumbing or gas supply systems resulting from such installation.
4. Damage to or failure of this appliance resulting from installation not performed by Sears authorized service agents, including installation that was not in accord with electrical, gas, or plumbing codes.
5. Damage to or failure of this appliance, including discoloration or surface rust, if it is not correctly operated and maintained according to all supplied instructions.
6. Damage to or failure of this appliance, including discoloration or surface rust, resulting from accident, alteration, abuse, misuse or use for other than its intended purpose.

7. Damage to or failure of this appliance, including discoloration or surface rust, caused by the use of detergents, cleaners, chemicals, or utensils other than those recommended in all instructions supplied with the product.
8. Damage to or failure of parts or systems resulting from unauthorized modifications made to this appliance.
9. Service to an appliance if the model and serial plate is missing, altered, or cannot easily be determined to have the appropriate certification logo.

DISCLAIMER OF IMPLIED WARRANTIES; LIMITATION OF REMEDIES

Customer's sole and exclusive remedy under this limited warranty shall be product repair or replacement as provided herein. Implied warranties, including warranties of merchantability or fitness for a particular purpose, are limited to one year or the shortest period allowed by law. Seller shall not be liable for incidental or consequential damages. Some states and provinces do not allow the exclusion or limitation of incidental or consequential damages, or limitation on the duration of implied warranties of merchantability or fitness, so these exclusions or limitations may not apply to you.

This warranty applies only while this appliance is used in the United States or Canada*.

This warranty gives you specific legal rights, and you may also have other rights which vary from state to state.

* In-home repair service is not available in all Canadian geographical areas, nor will this warranty cover user or servicer travel and transportation expenses if this product is located in a remote area (as defined by Sears Canada Inc.) where an authorized servicer is not available.

**Sears Brands Management Corporation
Hoffman Estates, IL 60179**

**Sears Canada Inc.
Toronto, Ontario, Canada M5B 2C3**

ÍNDICE

SEGURIDAD DE LA LAVADORA	21	MANTENIMIENTO DE LA LAVADORA	33
¿QUÉ HAY DE NUEVO DEBAJO DE LA TAPA?	23	SOLUCIÓN DE PROBLEMAS	35
PANEL DE CONTROL Y CARACTERÍSTICAS	24	CONTRATOS DE PROTECCIÓN	41
DÉPOSITOS	26	GARANTÍA	41
GUÍA DE CICLOS	27	AYUDA O SERVICIO TÉCNICO	Contraportada
USO DE SU LAVADORA	29		

SEGURIDAD DE LA LAVADORA

Su seguridad y la seguridad de los demás es muy importante.

Hemos incluido muchos mensajes importantes de seguridad en este manual y en su electrodoméstico. Lea y obedezca siempre todos los mensajes de seguridad.



Este es el símbolo de advertencia de seguridad.

Este símbolo le llama la atención sobre peligros potenciales que pueden ocasionar la muerte o una lesión a usted y a los demás.

Todos los mensajes de seguridad irán a continuación del símbolo de advertencia de seguridad y de la palabra "PELIGRO" o "ADVERTENCIA". Estas palabras significan:

! PELIGRO

Si no sigue las instrucciones de inmediato, usted puede morir o sufrir una lesión grave.

! ADVERTENCIA

Si no sigue las instrucciones, usted puede morir o sufrir una lesión grave.

Todos los mensajes de seguridad le dirán el peligro potencial, le dirán cómo reducir las posibilidades de sufrir una lesión y lo que puede suceder si no se siguen las instrucciones.

INSTRUCCIONES IMPORTANTES DE SEGURIDAD

ADVERTENCIA: Para reducir el riesgo de incendio, choque eléctrico o lesiones a personas al usar su lavadora, siga las precauciones básicas, incluyendo las siguientes:

- Lea todas las instrucciones antes de usar la lavadora.
- No lave artículos que hayan sido previamente limpiados, lavados, remojados o humedecidos con gasolina, solventes para lavar en seco, u otras sustancias inflamables o explosivas ya que éstas emanan vapores que podrían encenderse o causar una explosión.
- No agregue gasolina, solventes para lavar en seco, u otras sustancias inflamables o explosivas al agua de lavado. Estas sustancias emanan vapores que podrían encenderse o causar una explosión.
- En ciertas condiciones, puede generarse gas hidrógeno en un sistema de agua caliente que no se haya usado por dos semanas o un período mayor. **EL GAS HIDRÓGENO ES EXPLOSIVO.** Si no se ha usado el agua caliente durante dicho período, antes de usar la lavadora, abra todos los grifos de agua caliente y deje que corra el agua por varios minutos. Esto liberará todo el gas hidrógeno que se haya acumulado. Debido a la inflamabilidad de dicho gas, no fume ni use una llama abierta durante este lapso.
- No permita que los niños jueguen encima o dentro de la lavadora. Es necesario una supervisión cuidadosa de los niños toda vez que se use la lavadora cerca de ellos.
- Antes de poner la lavadora fuera de servicio o desecharla, quítele la puerta o la tapa.
- No introduzca las manos en la lavadora si el tambor, la tina, o el agitador están funcionando.
- No instale ni almacene esta lavadora donde pudiese estar sometida a la intemperie.
- No trate de forzar los controles.
- No repare ni cambie pieza alguna de la lavadora ni intente realizar tarea alguna de servicio técnico, excepto cuando así se le indique específicamente en este manual o en instrucciones de reparación para el usuario publicadas, que usted entienda y para cuya ejecución cuente con la habilidad necesaria.
- Para obtener información respecto a las instrucciones de conexión a tierra, consulte "Requisitos eléctricos" en las instrucciones de instalación.

GUARDE ESTAS INSTRUCCIONES

Advertencias de la Proposición 65 del estado de California:

ADVERTENCIA: Este producto contiene una o más sustancias químicas identificadas por el estado de California como causantes de cáncer.

ADVERTENCIA: Este producto contiene una o más sustancias químicas identificadas por el estado de California como causantes de defectos congénitos o algún otro tipo de daños en la función reproductora.

¿QUÉ HAY DE NUEVO DEBAJO DE LA TAPA?

La mayor diferencia en su nueva lavadora es el sistema de lavado con placa de lavado y bajo nivel de agua.

Limpieza con menos agua

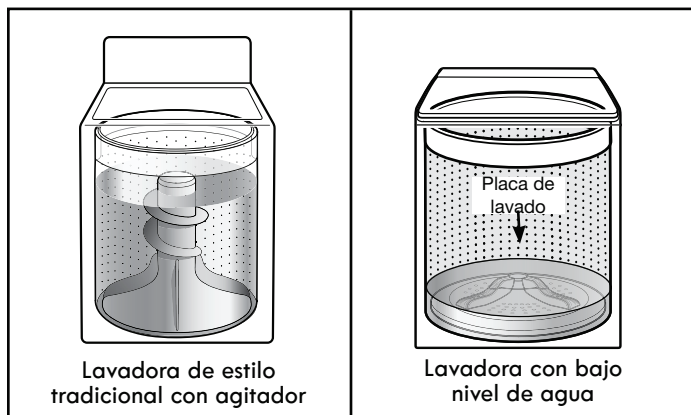

Una diferencia importante en su nueva lavadora es el sistema de lavado con placa de lavado y bajo nivel de agua. La lavadora regula automáticamente el nivel del agua de acuerdo al tamaño de la carga; no se necesita un selector de nivel de agua.

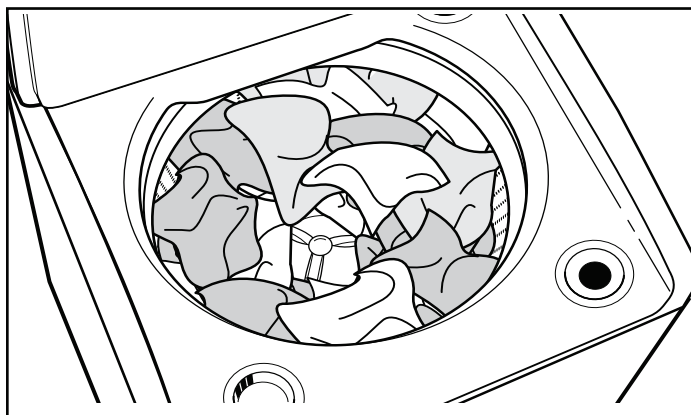

Para un rendimiento óptimo, se recomienda cargar los artículos en montones flojos de manera uniforme alrededor de la placa de lavado.

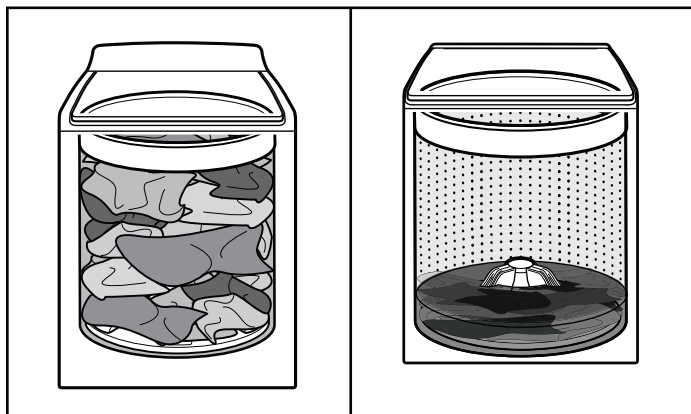

A medida que la lavadora moja y mueve la carga, el nivel de los artículos se asentará en la canasta. Esto es normal y no indica que se deban agregar más prendas.

IMPORTANTE: No verá una canasta llena de agua como solía ver en su lavadora anterior de estilo tradicional con agitador. Es normal que parte de la carga quede por encima del nivel de agua.

Detección automática del tamaño de la carga

Una vez que ponga en marcha el ciclo, la tapa se asegurará y la lavadora comenzará el proceso de detección para determinar el nivel de agua adecuado para la carga.

Al principio, la canasta comenzará a girar antes de agregar agua. Esto es parte del proceso de detección y es normal. Este método de lavado con bajo nivel de agua usa menos agua y energía, en comparación con el estilo tradicional de lavadora con agitador.

Selección del detergente adecuado

Use solamente detergentes de alto rendimiento. El paquete será marcado "HE" o "Alto Rendimiento". Lavado con agua a baja crea demasiada espuma con un detergente no -HE. El uso de detergente no HE probablemente resultará en tiempos de ciclo más largos y menor rendimiento de enjuague. También puede resultar en un mal funcionamiento de los componentes y, con el tiempo, la acumulación de moho y hongos. Los detergentes deben ser de baja formación de espuma y rápida de dispersión para producir la cantidad adecuada de espuma para el mejor rendimiento. Deben mantener el suelo en suspensión por lo que no se vuelva a depositar en la ropa limpia. No todos los detergentes llamados de alta eficiencia son idénticos en la formulación y su capacidad para reducir la espuma. Por ejemplo, los detergentes naturales, orgánicos, o hechas en casa él puede generar un alto nivel de espuma. Siempre siga las instrucciones del fabricante del detergente para determinar la cantidad de detergente que debe usar.



Use solamente un detergente de Alto rendimiento (HE).

Limpieza mejorada

Una limpieza con bajo nivel de agua significa una limpieza concentrada. En lugar de diluir el detergente como lo hace una lavadora con agitador, esta lavadora aplica el detergente directamente sobre la suciedad. Este lavado de bajo nivel de agua también permite que las prendas se muevan de una manera más eficiente para quitar la suciedad.

Sonidos comunes que puede esperar

En diferentes etapas del ciclo de lavado, podrá escuchar sonidos y ruidos que son diferentes a los de su lavadora anterior. Por ejemplo, podrá escuchar un chasquido y un zumbido al comienzo del ciclo, cuando el seguro de la tapa realiza una autoverificación. Se oirán distintos tipos de zumbidos y ruidos mientras la placa de lavado mueve la carga y mientras la canasta disminuye la velocidad para detenerse. Algunas veces no escuchará nada, ya que la lavadora determina el nivel de agua adecuado para su carga y deja la ropa en remojo por un tiempo.

PANEL DE CONTROL Y CARACTERÍSTICAS

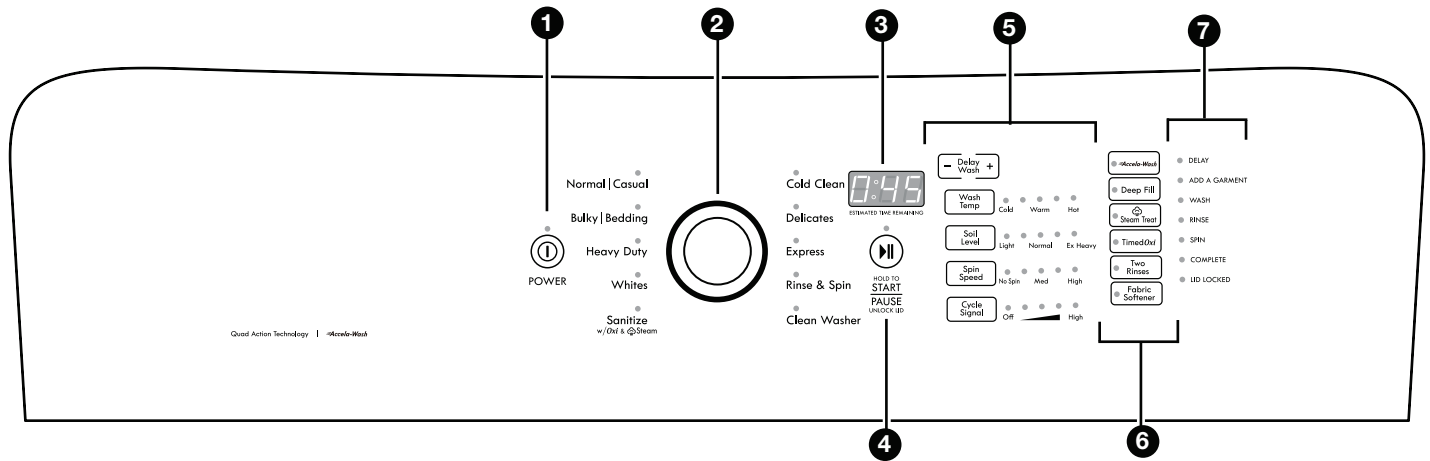

No todas las características y opciones están disponibles en todos los modelos.
El aspecto puede variar.

NOTA: El panel de control tiene una superficie sensible, la cual responde al toque ligero de sus dedos. Para cerciorarse de que se hayan registrado sus selecciones, toque el panel de control con la punta del dedo, no con las uñas. Cuando vaya a seleccionar un ajuste o una opción, simplemente toque el nombre hasta que la sección deseada se ilumine.

1 POWER BUTTON (botón de encendido)

Tóquelo para ENCENDER la lavadora. Al presionarlo una vez cuando la lavadora está encendida se cancelará el ciclo actual y la lavadora se APAGARA.

2 WASH CYCLE KNOB (perilla de ciclo de lavado)

Utilice la perilla de ciclo de lavado para seleccionar los ciclos de la lavadora. Consulte "Guía de ciclos" para obtener descripciones detalladas de los ciclos.

3 ESTIMATED TIME REMAINING DISPLAY (pantalla del tiempo)

La pantalla de tiempo estimado restante muestra el tiempo necesario para que se complete el ciclo. Factores tales como el tamaño de la carga y la presión del agua pueden afectar el tiempo que se muestra en la pantalla. Las cargas apretujadas, las cargas desequilibradas o el exceso de espuma también pueden hacer que la lavadora regule el tiempo del ciclo.

Si ha establecido un inicio diferido del ciclo, la pantalla de tiempo estimado restante mostrará el tiempo de demora ajustado.

Cuando el ciclo se haya completado, en la pantalla aparecerá END (Fin) hasta que se abra la tapa.

4 START/PAUSE/UNLOCK LID BUTTON (botón de inicio/pausa/desbloquear la tapa)

Mantenga presionado el botón START/PAUSE/Unlock Lid (Inicio/Pausa/Desbloquear la tapa) para comenzar el ciclo seleccionado; toque nuevamente para hacer una pausa en un ciclo y desbloquear la tapa.

NOTA: Si la lavadora está girando, puede tardar varios minutos para desbloquear la tapa. Pulse y mantenga pulsado durante 3 segundos para cancelar un ciclo.

5 CYCLE MODIFIERS (modificadores de ciclos)

Cuando selecciona un ciclo, se encenderán sus ajustes predeterminados o la selección del ciclo anterior que se utilizó.

DELAY WASH (lavado diferido)

Toque Delay Wash (lavado diferido) para demorar el inicio del ciclo de lavado hasta un máximo de 12 horas "12h". Para apagar, toque Delay Wash (lavado diferido) hasta que aparezca "Oh" en la pantalla de estado o toque POWER (Encendido).

WASH TEMP (temperatura de lavado)

El control de temperatura detecta y mantiene temperaturas de agua uniformes mediante la regulación del agua fría y caliente que entra.

Seleccione una temperatura de lavado según el tipo de tela que esté lavando y el nivel de suciedad. Para obtener los mejores resultados y siguiendo las instrucciones de las etiquetas de las prendas, use el agua de lavado más caliente que las telas puedan resistir.

- En algunos ciclos, es posible que el agua tibia y caliente sea más fría en que su lavadora anterior.
- Aún en lavados con agua fría, es posible que se agregue un poco de agua tibia en la lavadora para mantener una temperatura mínima.

SOIL LEVEL (nivel de suciedad)

Soil Level (nivel de suciedad) (tiempo de lavado) está prefijado para cada ciclo de lavado. Cuando presione el botón Soil Level (nivel de suciedad), el tiempo del ciclo (en minutos) aumentará o disminuirá en la pantalla de tiempo estimado restante y aparecerá un tiempo de lavado diferente.

Seleccione el ajuste más adecuado para su carga. Para artículos con suciedad profunda, seleccione Ex Heavy (nivel de suciedad más intenso) para un mayor tiempo de lavado. Para artículos con suciedad ligera, seleccione Light (nivel de suciedad ligero) para un menor tiempo de lavado. Un ajuste de nivel de suciedad más ligero ayuda a reducir los enredos y la formación de arrugas.

SPIN SPEED (velocidad de centrifugado)

Esta lavadora selecciona automáticamente la velocidad de centrifugado según el ciclo seleccionado. Las velocidades prefijadas pueden cambiarse. No todas las velocidades de centrifugado están disponibles con todos los ciclos.

- Las velocidades de centrifugado más rápidas implican tiempos de secado más cortos, pero pueden aumentar la formación de arrugas en la carga.
- Las velocidades de centrifugado más bajas implican menos arrugas, pero dejarán la carga más húmeda.

CYCLE SIGNAL (señal de ciclo)

Use esta opción para ajustar los sonidos de los botones y/o la señal que indica el final de un ciclo de lavado.

NOTA: También puede desactivar los tonos que suenan al tocar una función, un ajuste o una opción.

6 OPTIONS (opciones)

Puede añadir o quitar opciones para cada ciclo. No todas las opciones se pueden usar con todos los ciclos, y algunas están prefijadas para funcionar con ciertos ciclos.

ACCELA WASH

La adición de esta opción reduce el tiempo de ciclo mientras se mantiene un rendimiento de lavado similar al mismo ciclo sin Accela Wash.

DEEP FILL (relleno profundo)

Si desea añadir la cantidad máxima de agua a su ciclo de lavado, seleccione la opción de Deep Fill (relleno profundo).

NOTA : Espere tiempos de ciclo más largo debido a los tiempos de llenado extendidos cuando se utiliza la opción de Deep Fill (relleno profundo).

STEAM TREAT (limpieza con vapor)

La opción Steam Treat (limpieza con vapor) agrega un tiempo de remojo y de lavado adicional a muchos ciclos para ayudar a quitar las manchas rebeldes. También agrega un refuerzo de vapor para mayor potencia de limpieza. Steam Treat (limpieza con vapor) utiliza un calentador que se encuentra dentro de la lavadora para mantener el ajuste de temperatura seleccionado durante todo el período de lavado. Steam Treat (limpieza con vapor) puede seleccionarse como una opción con otros ciclos.

Nota: La opción Steam Treat (limpieza con vapor) puede aumentar la temperatura seleccionada.

TIMED OXI (Oxi programada)

Seleccione la opción Timed Oxi (Oxi programada) para que el producto deseado se agregue a la carga en el momento correcto.

TWO RINSES (segundo enjuague)

Esta opción se puede usar para agregar automáticamente un segundo enjuague a la mayoría de los ciclos.

FABRIC SOFTENER (suavizante de telas)

Seleccione la opción Fabric Softener (suavizante de telas) para que el producto deseado se agregue a la carga en el momento correcto.

7 CYCLE STATUS LIGHTS (luces de estado del ciclo)

Las luces de estado del ciclo muestran el progreso de un ciclo. En cada etapa del proceso, es posible que observe los sonidos o las pausas que son diferentes de las lavadoras tradicionales

DELAY (diferido)

Cuando lavado diferido ha sido seleccionado, la luz de diferido se encenderá y permanecerá encendida hasta que comience el ciclo.

ADD A GARMENT (agregar prendas)

Cuando Add A Garment (agregar prendas) está iluminado, puede hacer una pausa en la lavadora, abrir la tapa y agregar artículos. Toque y sostenga START/PAUSE/Unlock Lid (Inicio/Pausa/Desbloquear la tapa) para poner nuevamente en marcha la lavadora.

WASH (lavado)

Escuchará el motor y el agitador moviendo la carga. Durante la primera etapa del ciclo de detección/lavado, la lavadora se llenará parcialmente de agua y comenzará a mover la carga. Es normal que la luz de detección esté encendida durante esta etapa. Escuchará el agitador que gira, seguido por una pausa de varios minutos. Este proceso se repetirá durante varios minutos, permitiendo que se sature toda la carga. El nivel más bajo de agua, combinado con el detergente de HE (Alto rendimiento) en esta etapa, permitirá una limpieza concentrada. Una limpieza concentrada hace que el detergente se deposite directamente sobre la suciedad. Es normal que la carga esté por encima de la línea de agua durante esta etapa. En el comienzo de la segunda etapa, la lavadora agregará agua hasta el nivel correcto, según el tamaño de la carga. Escuchará que el agitador se mueve más rápido durante esta etapa del ciclo de lavado. Los sonidos del motor pueden cambiar en las diferentes etapas del ciclo de lavado.

RINSE (enjuague)

Escuchará sonidos similares a los del ciclo de lavado mientras la lavadora enjuaga y mueve la carga. Podrá escuchar el motor encendiéndose brevemente (zumbido corto) para mover la canasta mientras la lavadora se llena.

SPIN (exprimido)

La lavadora exprime la carga a velocidades cada vez mayores para la remoción adecuada de agua, según el ciclo seleccionado y la velocidad de exprimido.

COMPLETE (terminado)

Una vez que se haya terminado el ciclo, se encenderá esta luz. Saque la carga de inmediato para obtener mejores resultados.

LID LOCKED (tapa bloqueada)

Para permitir velocidades más altas de exprimido, la tapa se bloqueará y se encenderá la luz de Lid Locked (tapa bloqueada). Cuando esta luz está encendida, la tapa está asegurada y no se puede abrir. Cuando esta luz está apagada, la tapa se puede abrir.



Si necesita abrir la tapa después está bloqueada, debe presionar START/PAUSE/Unlock Lid (Inicio/Pausa/Desbloquear la tapa). La tapa solo se desbloqueará después de que se detenga el movimiento de la lavadora. Puede demorar de varios segundos a varios minutos hasta que la tapa se desbloquee. Presione START/PAUSE/Unlock Lid (Inicio/Pausa/Desbloquear la tapa) para reanudar el ciclo.

DÉPOSITOS

A Depósito de detergente

Vierta la cantidad medida de detergente de alto rendimiento líquido en el depósito del detergente. El detergente se dispensará en el momento óptimo durante el ciclo de lavado.

NOTA: No coloque paquetes de detergente de lavandería de dosis única o detergente de alto rendimiento en polvo en el depósito. Agregue los paquetes de detergente de lavandería de dosis única o detergente de alto rendimiento en polvo directamente en la canasta de la lavadora.



Use solamente un detergente de Alto rendimiento (HE).

B Depósito de suavizante líquido de telas

Si lo desea, vierta la cantidad medida del suavizante de telas líquido en el depósito del suavizante de telas líquido. Dispensará automáticamente en el momento óptimo.

• Use solamente suavizante de telas líquido en este depósito.

C Depósito de blanqueador líquido con cloro y Oxi

El blanqueador se diluirá y distribuirá automáticamente en el momento óptimo durante el ciclo de lavado. Este depósito no puede diluir blanqueador en polvo.

NOTA: Si se usa un blanqueador en gel, se debe presionar el botón Oxi para asistir en la distribución del gel.

Este depósito tiene capacidad para hasta 3/4 taza (180ml) de producto Oxi u otro producto para realzar el lavado, como blanqueador no decolorante en polvo o líquido. Los productos para realzar el lavado se distribuyen automáticamente en el momento apropiado durante el ciclo de lavado. Cerciérese de seleccionar Oxi entre las opciones para asegurar una distribución adecuada.

NOTA: llene el depósito solamente con Oxi. No lo mezcle con blanqueador.

IMPORTANTE: Incluso con ciclos de lavado con agua fría, el uso de la opción de refuerzo con Oxi hará que la lavadora use algo de agua tibia para ayudar a distribuir el Oxi líquido o en polvo.

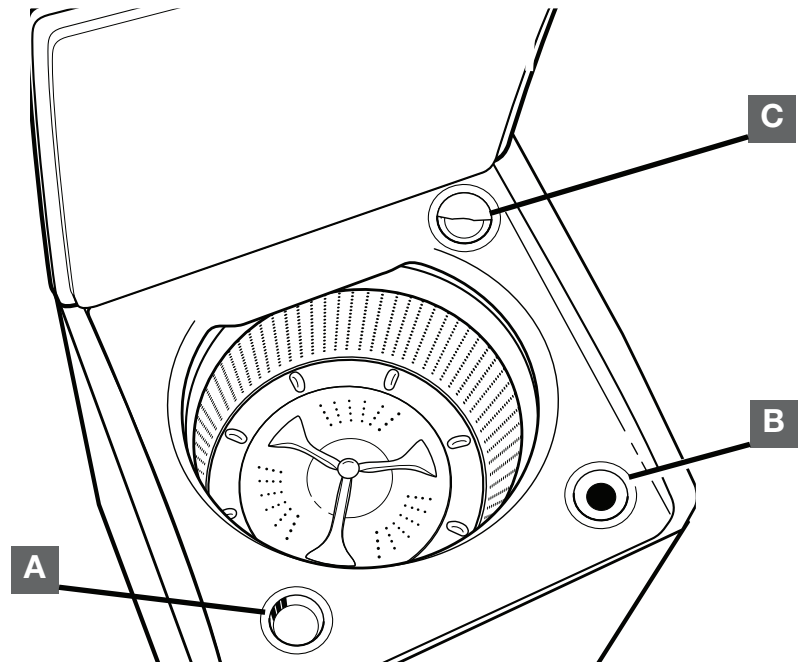

GUÍA DE CICLOS

Para lograr el mejor cuidado de las telas, elija el ciclo que sea el más adecuado para la carga que va a lavar. Los ajustes recomendados para el mejor rendimiento se encuentran resaltados en **negrita**. No todos los ciclos y opciones están disponibles en todos los modelos.

Artículos a lavar:	Ciclo:	Temperatura de Lavado*:	Velocidad:	Detalles de los ciclos:
Telas de algodón, lino y cargas de prendas mezcladas	Normal/Casual (normal/informal)	Hot (caliente) Warm (tibia) Cool Lights (fría colores claros) Cool Darks (fría colores oscuros) Cold (fría)	Medium (media)	Use este ciclo para telas de algodón con suciedad normal y cargas de telas mixtas.
Artículos grandes como sábanas, edredones pequeños, bolsas para dormir y alfombras pequeñas lavables	Bulky/Bedding (artículos voluminosos/sábanas)	Hot (caliente) Warm (tibia) Cool Lights (fría colores claros) Cool Darks (fría colores oscuros) Cold (fría)	Low (baja)	Use este ciclo para lavar artículos grandes como pueden ser chaquetas y edredones pequeños. Esta lavadora se llenará con suficiente agua para mojar la carga antes de que comience la etapa de lavado del ciclo y usa un nivel de agua más alto que otros ciclos.
Telas resistentes, prendas que no destiñen, toallas, sábanas y pantalones de mezclilla	Heavy Duty (intenso común)	Hot (caliente) Cool Lights (fría colores claros) Cool Darks (fría colores oscuros) Cold (fría)	Medium/High (media/alta)	Use este ciclo para prendas muy sucias o resistentes. El proceso de detección del nivel de agua puede tomar más tiempo para algunos artículos que para otros porque van a absorber más agua que otros tipos de telas
Telas con suciedad profunda	Whites (ropa blanca)	Hot (caliente) Warm (tibia) Cool Lights (fría colores claros) Cool Darks (fría colores oscuros) Cold (fría)	Medium/High (media/alta)	Use este ciclo para telas blancas con suciedad profunda.
Telas durables que no destiñen con suciedad profunda	Sanitize w/Oxi & Steam (Higienizado w/Oxi y vapor)	Hot (caliente) Cool Lights (fría colores claros) Cool Darks (fría colores oscuros) Cold (fría)	Medium/High (media/alta)	Use este ciclo para eliminar el 99,9% de las bacterias cuando lo use en conjunto con la opción Oxi. Se debe utilizar el ajuste prefijado para lograr la higienización adecuada. Asegúrese de agregar un producto Oxi al depósito de Oxi. Combina un enjuague y exprimido para cargas que necesitan un ciclo de enjuague adicional o para completar una carga después de la interrupción de la alimentación. Utilizar también para cargas que requieren únicamente enjuague. Para utilizar un exprimido solamente, desactive la opción de Two Rinses (dos enjuagues).
Cargas de prendas de algodón de colores vivos u oscuros, lino, informal y mixtas	Cold Clean (lavar en frío)	Hot (caliente) Cool Lights (fría colores claros) Cool Darks (fría colores oscuros) Cold (fría)	Medium/High (media/alta)	El agua fría con una acción de lavado adicional retira las manchas con suavidad a la vez que cuida las telas. Pueden regularse los ajustes como se desee, pero deberán usarse solamente ajustes con agua fría.
Artículos de seda lavables, lencería, lana lavable	Delicates (ropa delicada)	Hot (caliente) Cool Lights (fría colores claros) Cool Darks (fría colores oscuros) Cold (fría)	Low (baja)	Use este ciclo para lavar prendas con poca suciedad que indican "Máquina lavable sedas" o ciclo "suave" en la etiqueta de cuidado. Coloque los artículos pequeños en bolsas de malla para prendas antes del lavado

*El ciclo de agua caliente extendida destinada a ayudar a desinfectar los artículos tales como sábanas y toallas. Este ciclo no se recomienda para todos los tejidos. Para obtener los mejores resultados, este ciclo debe ejecutarse hasta su finalización para garantizar el saneamiento y no debe ser interrumpido.

GUÍA DE CICLOS

Para lograr el mejor cuidado de las telas, elija el ciclo que sea el más adecuado para la carga que va a lavar. Los ajustes recomendados para el mejor rendimiento se encuentran resaltados en **negrita**. No todos los ciclos y opciones están disponibles en todos los modelos.

Artículos a lavar:	Ciclo:	Temperatura de Lavado:	Velocidad:	Detalles de los ciclos:
Telas con suciedad ligera	Express (expreso)	Hot (caliente) Warm (tibia) Cool Lights (fría colores claros) Cool Darks (fría colores oscuros) Cold (fría)	High (alta)	Use este ciclo para lavar rápidamente 2-3 artículos con suciedad ligero.
Trajes de baño y artículos que deban enjuagarse sin detergente	Rinse & Spin (enjuague & exprimido)	Cold (fría)	Low (alta)	Combina un enjuague y exprimido para las cargas que requieran un ciclo de Two Rinses (dos enjuagues) o para terminar de lavar una carga después de un corte de corriente. Úselo también para las cargas que necesitan solamente enjuagarse.
Ninguna prenda en la lavadora	Clean Washer (limpiar la lavadora)	NA	NA	Use este ciclo cada 30 lavados para mantener el interior de su lavadora fresco y limpio. Este ciclo usa un nivel de agua más alto. Úselo con blanqueador líquido con cloro, para limpiar a fondo el interior de su lavadora. Este ciclo no debe interrumpirse. Vea "Cuidado de la lavadora". IMPORTANTE : No coloque prendas o otros artículos en la lavadora durante el ciclo de limpieza de la lavadora . Use este ciclo con una tina de lavado vacía.

*El ciclo de agua caliente extendida destinada a ayudar a desinfectar los artículos tales como sábanas y toallas. Este ciclo no se recomienda para todos los tejidos . Para obtener los mejores resultados, este ciclo debe ejecutarse hasta su finalización para garantizar el saneamiento y no debe ser interrumpido.

USO DE SU LAVADORA

⚠️ ADVERTENCIA



Peligro de Incendio

Nunca coloque en la lavadora artículos que estén humedecidos con gasolina o cualquier otro líquido inflamable.

Ninguna lavadora puede eliminar completamente el aceite.

No seque ningún artículo que haya tenido alguna vez cualquier tipo de aceite (incluyendo aceites de cocina).

No seguir estas instrucciones puede ocasionar la muerte, explosión o incendio.

⚠️ ADVERTENCIA



Peligro de Choque Eléctrico

Conecte a un contacto de pared de conexión a tierra de 3 terminales.

No quite la terminal de conexión a tierra.

No use un adaptador.

No use un cable eléctrico de extensión.

No seguir estas instrucciones puede ocasionar la muerte, incendio o choque eléctrico.

1. Separe y prepare su ropa

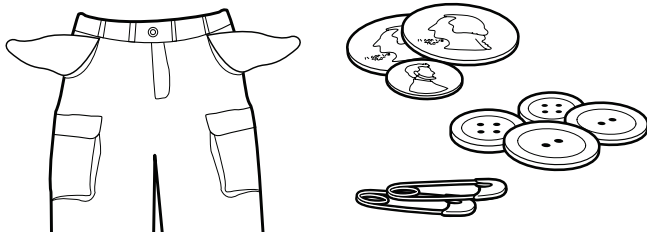

- Vacíe los bolsillos. Las monedas, los botones o cualquier objeto pequeño suelto puede pasar debajo de la placa de lavado y atorarse, provocando sonidos no esperados.
- Separe los artículos según el ciclo recomendado, la temperatura del agua y la resistencia a perder el color.
- Separe los artículos con mucha suciedad de los que tienen poca suciedad.
- Separe los artículos delicados de las telas resistentes.
- No seque los artículos si aún hay manchas después del lavado; el calor puede hacer las manchas permanentes.
- Trate las manchas inmediatamente.
- Cierre las cremalleras, ajuste los corchetes, amarre los cordones y las fajas. Quite todo adorno y ornamento que no sea lavable.
- Remiende lo que esté roto y desgarrado para evitar más daños a los artículos durante el lavado.

Consejos útiles:

- Para un rendimiento óptimo, use detergente líquido de alto rendimiento para lavar artículos voluminosos.
- Cuando lave artículos impermeables o resistentes al agua, colóquelos de modo parejo.
- Use bolsas de malla para ayudar a evitar enredos cuando lave artículos delicados o pequeños.
- Vuelva al revés las prendas tejidas para evitar que se formen motitas. Separe las prendas que atraen las pelusas de las que las sueltan. A las prendas de telas sintéticas, los tejidos, y la pana se les pegará la pelusa de las toallas, los tapetes y la felpilla.
- Lave artículos grandes y absorbentes con artículos absorbentes otra de agua o solo. No mezcle artículos absorbentes de agua con artículos que hacen no absorber agua ya que esto puede causar desequilibrio.

NOTA: Siempre lea y siga las instrucciones de las etiquetas de cuidado de las telas para evitar daños a sus prendas.

2. Agregue los productos de lavandería

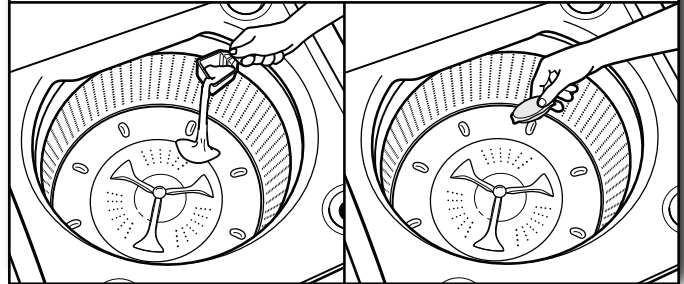

Los paquetes de detergente de lavandería de dosis única, detergente de alto rendimiento en polvo, o los cristales de suavizante de telas pueden agregarse en la canasta antes de agregar la ropa.

NOTA: Siga siempre las instrucciones del fabricante y nunca agregue paquetes de detergente de lavandería de dosis única, detergente de alto rendimiento en polvo, o los cristales de suavizante de telas en en los depósitos. No se distribuirán correctamente. Agregue a la canasta antes de colocar la ropa.

3. Cargue las prendas en la lavadora

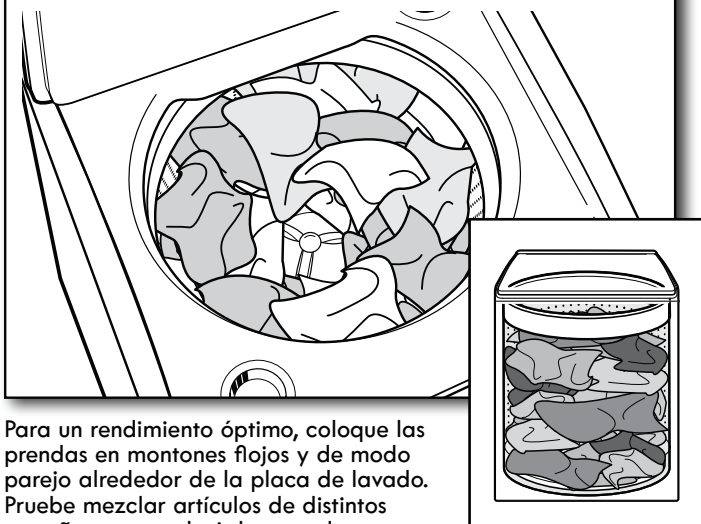

Para un rendimiento óptimo, coloque las prendas en montones flojos y de modo parejo alrededor de la placa de lavado. Pruebe mezclar artículos de distintos tamaños para reducir los enredos.

IMPORTANTE: Los artículos deben moverse libremente para una mejor limpieza y para reducir la formación de arrugas y enredos.

4. Cómo usar el depósito de detergente líquido

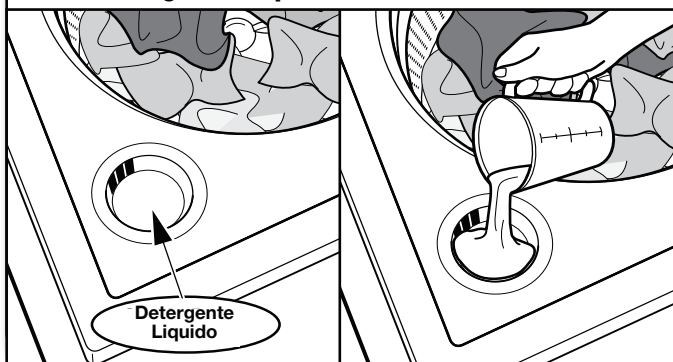

Vierta en el depósito una cantidad medida de detergente de alto rendimiento. Siempre siga las indicaciones del fabricante para la cantidad correcta de detergente según el tamaño de la carga.

5. Agregue blanqueador líquido con cloro u Oxi al depósito

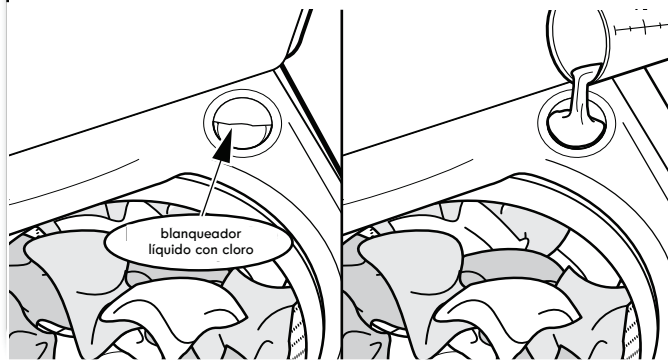

No sobrellene, diluya ni utilice más de 1 taza (236 ml) de blanqueador líquido con cloro. Vierta en el depósito una cantidad medida de reforzadores tipo Oxi. Siempre siga las indicaciones del fabricante para la cantidad correcta de reforzadores tipo Oxi según el tamaño de la carga. Oxi se agrega durante el lavado principal.

6. Agregue suavizante de telas líquido al depósito

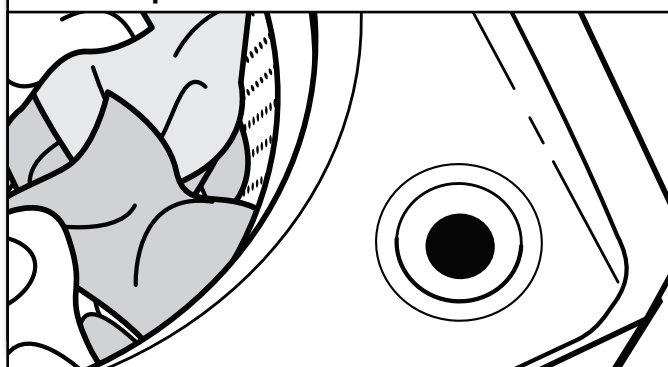

Vierta una cantidad medida de suavizante de telas líquido en el depósito; siempre siga las instrucciones del fabricante para usar la cantidad correcta de suavizante de telas según el tamaño de la carga. El suavizante para telas se agrega durante el último enjuague.

IMPORTANTE: No sobrellene ni diluya. El sobrellenar el depósito hará que el suavizante de telas se distribuya inmediatamente en la lavadora. no coloque cristales de suavizante para telas en el depósito.

Si se selecciona la opción de Enjuague adicional (Extra Rinse), el suavizante de telas se distribuirá en el enjuague final. Es normal que quede un poco de agua en el depósito al final del ciclo.

7. Toque POWER (Encendido) para encender la lavadora

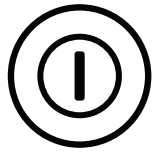

POWER

Cierre la tapa y toque POWER (encendido) para encender la lavadora.

8. Seleccione un ciclo

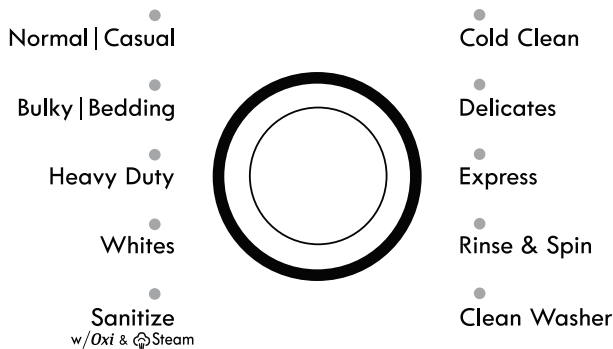

Use la perilla de ciclos de lavado para seleccionar entre los ciclos disponibles en su lavadora. Consulte la "Guía de ciclos" para obtener sobre los ciclos.

Se iluminará el Tiempo estimado restante (Estimated Time Remaining) con la duración del ciclo. Es posible que note que el tiempo se ajusta durante el ciclo. Eso es normal.

Si no desea comenzar un ciclo inmediatamente, puede elegir la opción DELAY WASH (lavado diferido).

Para elegir el tiempo de retraso:

1. Toque el botón DELAY WASH (lavado diferido) para seleccionar el tiempo de retraso deseado. El tiempo aumentará en incrementos por hora hasta 12 horas.
2. Mantenga presionado el botón START/PAUSE/Unlock Lid (Inicio/Pausa/Desbloquear la tapa) para comenzar el tiempo del inicio diferido.

IMPORTANTE: Cuando retrase un ciclo, utilice solamente detergente líquido de alto rendimiento en el depósito. Los detergentes en polvo pueden absorber la humedad de un ciclo anterior y aglutinarse antes de que comience el ciclo de lavado.

Para cancelar el lavado diferido:

1. Toque POWER (Encendido) para cancelar el Inicio diferido.

Para hacer una pausa en el inicio diferido:

1. Toque el botón START/PAUSE/Unlock Lid (Inicio/Pausa/Desbloquear la tapa) para hacer una pausa en el inicio diferido.
2. Toque el botón START/PAUSE/Unlock Lid (Inicio/Pausa/Desbloquear la tapa) nuevamente para iniciar el tiempo del inicio diferido.



9. Seleccione los modificadores del ciclo

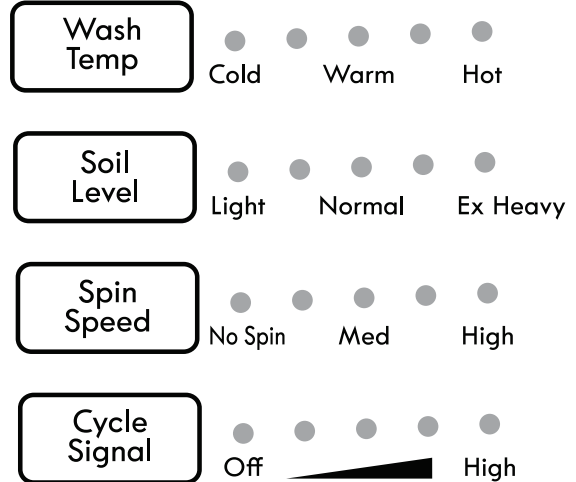

Una vez que haya seleccionado un ciclo, los modificadores predeterminados o los que se ajustaron anteriormente para ese ciclo se iluminarán. Toque los botones de los ajustes del ciclo para cambiar Soil Level (nivel de suciedad), Spin Speed (velocidad de centrifugado) y Wash Temp (temperatura de lavado), si lo desea. No todos los ajustes están disponibles con todos los ciclos.

NOTA: Siempre lea y siga las instrucciones de las etiquetas de cuidado de las telas para evitar daños a sus prendas. Si tiene dudas sobre la temperatura que debe usar, consulte la tabla a continuación o seleccione una temperatura más baja.

Sugerencias de temperatura

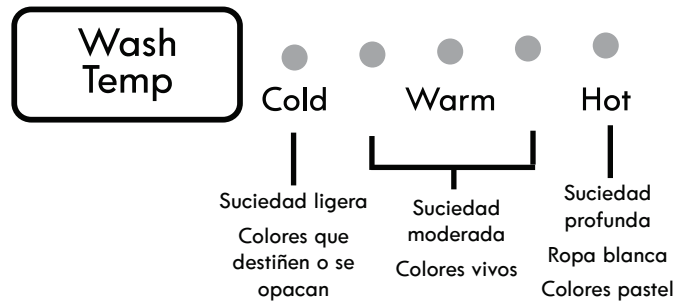

NOTA: Incluso para los ajustes de lavado fría, un poco de agua caliente puede entrar automáticamente la bañera para mantener una temperatura mínima.

10. Seleccione las opciones del ciclo

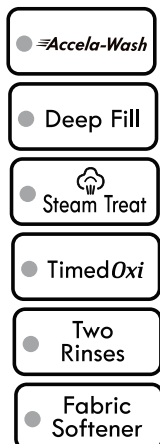

Seleccione cualquier otra opción de ciclo que desee agregar, si no se ha fijado previamente. En algunos ciclos se agregarán ciertas opciones automáticamente, tales como dos enjuagues. Estas opciones pueden apagarse si lo desea.

NOTA: No todas las opciones están disponibles con todos los ciclos. Toque el panel de control para seleccionar cualquier otra opción.

11. Mantenga presionado el botón START/ PAUSE/Unlock Lid (Inicio/Pausa/ Desbloquear la tapa) para comenzar el ciclo de lavado



Mantenga presionado el botón START/PAUSE/Unlock Lid (Inicio/Pausa/Desbloquear la tapa) para comenzar el ciclo de lavado. Cuando haya terminado el ciclo, sonará la señal de fin de ciclo (si se ha fijado). Saque las prendas de inmediato cuando se haya terminado el ciclo para evitar olores, reducir la formación de arrugas y evitar que se herrumbren los ganchos de metal, las cremalleras y los broches a presión.

Cómo desbloquear la tapa para agregar prendas

Si necesita abrir la tapa para agregar 1 o 2 prendas que se le hayan olvidado:

Toque el botón START/PAUSE/Unlock Lid (Inicio/Pausa/Desbloquear la tapa) para que la lavadora haga una pausa; la tapa se desbloqueará una vez que la lavadora haya dejado de moverse. Esto puede tardar varios minutos si la carga estaba centrifugándose a alta velocidad. Luego cierre la tapa y mantenga presionado el botón START/PAUSE/Unlock Lid (Inicio/Pausa/Desbloquear la tapa) nuevamente para volver a comenzar el ciclo.

IMPORTANTE: Si se deja la tapa abierta más de 10 minutos, el agua se drenará y en la pantalla aparecerá el código de error F8E6.

MANTENIMIENTO DE LA LAVADORA

MANGUERAS DE ENTRADA DE AGUA

Reemplace las mangueras de entrada después de 5 años de uso para reducir el riesgo de que fallen. Inspeccione periódicamente y cambie las mangueras si se hallan protuberancias, torceduras, cortes, desgaste o pérdidas de agua.

Cuando reemplace sus mangueras de entrada de agua, anote la fecha de reposición en la etiqueta con un marcador permanente.

NOTA: Esta lavadora no incluye mangueras de entrada. Para obtener más información, vea las “Instrucciones de instalación”.

CUIDADO DE LA LAVADORA

Recomendaciones para ayudar a que su lavadora limpie y rinda de la mejor manera

1. Siempre siga las instrucciones del fabricante del detergente sobre la cantidad que debe usar. Nunca use más de la cantidad recomendada, ya que puede acelerar la acumulación de residuos de detergente y suciedad en la lavadora, lo que puede causar un olor no deseado.
2. Use a veces lavados con agua tibia o caliente (no exclusivamente lavados con agua fría), ya que los mismos hacen un mejor trabajo al controlar el ritmo en el cual se acumulan la suciedad y el detergente.
3. Deje siempre la tapa de la lavadora abierta entre un uso y otro, para ayudar a que se termine de secar la lavadora y evitar la acumulación de residuos causantes de olores.

Limpeza de la lavadora de carga superior

Lea estas instrucciones completamente antes de comenzar el proceso de limpieza de rutina que se recomienda a continuación. El procedimiento de mantenimiento de la lavadora deberá efectuarse una vez al mes o cada 30 ciclos de lavado como mínimo, lo primero que ocurra, para controlar el ritmo en el cual puedan acumularse la suciedad y el detergente en la lavadora.

Cómo limpiar el interior de la lavadora

Para mantener la lavadora libre de olores, siga las instrucciones de uso detalladas arriba y utilice este procedimiento mensual de limpieza que recomendamos a continuación:

Ciclo recomendado para limpiar la lavadora

Consulte la sección “Guía de ciclos” para seleccionar el mejor ciclo de limpieza del interior de la lavadora. Utilice este ciclo con el limpiador para el blanqueador líquido con cloro como se describe a continuación:

Comience el procedimiento

Procedimiento con blanqueador con cloro

- a. Abra la tapa de la lavadora y saque la ropa o artículos de la misma.
- b. Agregue 1 taza (236 mL) de blanqueador líquido con cloro al depósito del blanqueador.
NOTA: El usar más blanqueador líquido con cloro de lo recomendado anteriormente puede ocasionar daños en la lavadora con el paso del tiempo.
- c. Cierre la tapa de la lavadora.
- d. No agregue detergente ni ningún otro producto químico a la lavadora cuando siga este procedimiento.
- e. Seleccione el ciclo recomendado para la limpieza del interior de la lavadora.

CUIDADO DE LA LAVADORA (cont.)

- f. Presione el botón START/PAUSE/Unlock Lid (Inicio/Pausa/Desbloquear la tapa) para comenzar el ciclo.

NOTA: Para obtener los mejores resultados, no interrumpa el ciclo. Si debe interrumpir el ciclo, presione START/PAUSE/Unlock Lid (Inicio/Pausa/Desbloquear la tapa) una. Después de que se detenga, ponga en marcha un ciclo de RINSE/SPIN (Enjuague/exprimido) para enjuagar el limpiador de la lavadora.

Limpeza de los depósitos

Después de usar la lavadora durante cierto tiempo, es posible que encuentre acumulación de residuos en los depósitos de la misma. Para quitar los restos de los depósitos, límpielos con un paño húmedo y seque con una toalla. No intente sacar los depósitos ni el borde para la limpieza. Los depósitos y el borde no se pueden sacar. Si su modelo tiene un cajón de depósito, sin embargo, saque el cajón y límpielo antes o después de poner en marcha el ciclo CLEAN WASHER (Limpiar la lavadora). Use un limpiador multiuso para superficies, si es necesario.

Cómo limpiar el exterior de la lavadora

Use un paño suave y húmedo o una esponja para limpiar cualquier derrame. Utilice sólo limpiadores o jabones suaves para limpiar las superficies externas de la lavadora.

IMPORTANTE: Para evitar dañar el acabado de la lavadora, no use productos abrasivos.

CUIDADO DURANTE LA FALTA DE USO Y LAS VACACIONES

Ponga a funcionar su lavadora únicamente cuando esté en casa. Si va a mudarse o no va a usar la lavadora durante cierto período, siga esos pasos:

1. Desenchufe la lavadora o desconecte el suministro de energía a la misma.
2. Cierre el suministro de agua a la lavadora para evitar inundaciones debidas a aumentos en la presión del agua.

CUIDADO PARA EL ALMACENAMIENTO DURANTE EL INVIERNO

IMPORTANTE: Para evitar daños, instale y guarde la lavadora en un lugar donde no se congele. Debido a que queda un poco de agua en las mangueras, el congelamiento de la misma podría dañar la lavadora. Si va a almacenar o mover su lavadora durante una temporada de invierno riguroso, acondiciónela para el invierno.

Para acondicionar la lavadora para el invierno:

1. Cierre ambos grifos de agua; desconecte y escurra el agua de las mangueras de llenado.
2. Vierta un 1 cuarto (1 L) de anticongelante tipo R.V. en la canasta y ponga a funcionar la lavadora en un ciclo de RINSE/SPIN (Enjuague/exprimido) durante unos 30 segundos para mezclar el anticongelante con el agua restante.
3. Desenchufe la lavadora o desconecte el suministro de energía.

TRANSPORTE DE LA LAVADORA

1. Cierre ambos grifos de agua. Desconecte y elimine el agua de las mangueras de entrada de agua.
2. Si se va a trasladar la lavadora durante una temporada de invierno riguroso, siga las instrucciones descritas en "Cuidado para el almacenamiento durante el invierno" antes de la mudanza.
3. Desconecte el desagüe del sistema de desagüe y drene el agua restante en una olla o cubeta. Desconecte la manguera de desagüe de la parte posterior de la lavadora.
4. Desenchufe el cable eléctrico.
5. Ponga las mangueras de entrada y la manguera de desagüe en el interior de la canasta de la lavadora.
6. Pase el cable eléctrico sobre el borde y colóquelo dentro de la canasta de la lavadora.
7. Coloque la bandeja de empaque de los materiales de envío originales nuevamente en el interior de la lavadora. Si no cuenta con bandeja de empaque, coloque frazadas o toallas pesadas en la abertura de la canasta. Cierre la tapa y coloque cinta sobre la misma hacia el frente a la lavadora. Mantenga la tapa pegada con cinta adhesiva hasta que se coloque la lavadora en su nuevo lugar. Traslade la lavadora en posición vertical.

CÓMO REINSTALAR O USAR LA LAVADORA NUEVAMENTE

Para reinstalar la lavadora después de la falta de uso, vacaciones, almacenamiento durante el invierno o mudanza:

1. Consulte las "Instrucciones de instalación" para ubicar, nivelar y conectar la lavadora.
2. Antes de usar la lavadora nuevamente, póngala a funcionar siguiendo el procedimiento recomendado a continuación:

Para volver a usar la lavadora:

1. Deje correr el agua por los tubos y las mangueras. Vuelva a conectar las mangueras de entrada de agua. Abra ambos grifos de agua.

⚠ ADVERTENCIA



Peligro de Choque Eléctrico

Conecte a un contacto de pared de conexión a tierra de 3 terminales.

No quite la terminal de conexión a tierra.

No use un adaptador.

No use un cable eléctrico de extensión.

No seguir estas instrucciones puede ocasionar la muerte, incendio o choque eléctrico.

2. Enchufe la lavadora o reconecte el suministro de energía.
3. Ponga a funcionar la lavadora en el ciclo Clean Washer (Limpiar la lavadora) para limpiarla y para quitar el anticongelante, de haberlo usado. Use la mitad de la cantidad recomendada por el fabricante para una carga de tamaño mediano.

SOLUCIÓN DE PROBLEMAS

Pruebe primero las soluciones sugeridas aquí para obtener asistencia y si es posible evitar una visita de servicio.

Problema	Causas posibles	Solución
Vibración o desequilibrio		
Vibración, balanceo o "caminata"	Es posible que las patas no estén haciendo contacto con el piso y no estén aseguradas.	Las patas frontales y posteriores deberán hacer contacto firme con el piso y la lavadora deberá estar nivelada para funcionar adecuadamente.
	Es posible que la lavadora no esté nivelada.	Revise si el piso está irregular o hundido. Si el piso no está parejo, el colocar una pieza de madera de 3/4" (19 mm) debajo de la lavadora reducirá el sonido. Vea "Nivelación de la lavadora" en las Instrucciones de instalación.
Vibración durante el centrifugado o la lavadora se detuvo	La carga podría estar desequilibrada.	Cargue las prendas de modo parejo en montones flojos alrededor de la placa de lavado. El agregado de artículos mojados o de más agua a la canasta podría causar un desequilibrio en la lavadora.
		Evite lavar un solo artículo. Para lograr equilibrio, cargue un artículo como una alfombra o chaqueta de mezclilla con unos pocos artículos adicionales. Redistribuya la carga, cierre la tapa y mantenga presionado START/PAUSE/Unlock Lid (Inicio/Pausa/Disbloquear la tapa).
		Use el ciclo de lavado con agua profunda para artículos voluminosos/sábanas para los artículos de gran tamaño no absorbentes, como edredones o chaquetas rellenas de poliéster. Otros artículos no son apropiados para el ciclo normal para artículos voluminosos. Vea "Guía de ciclos".
		El artículo o la carga no es adecuado para el ciclo seleccionado. Consulte la "Guía de ciclos" y "Uso de la lavadora".
Ruidos – Para ver cuáles son los sonidos normales de funcionamiento, vaya a www.kenmore.com.		
Ruidos de chasquidos o metálicos	Puede haber objetos atrapados en el sistema de desagüe de la lavadora.	Vacíe los bolsillos antes del lavado. Los artículos sueltos, tales como monedas, podrían caer entre la canasta y la tina o bloquear la bomba. Tal vez sea necesario solicitar servicio técnico para quitar los artículos.
		Es normal escuchar el ruido de los artículos de metal en las prendas, tales como broches a presión de metal, hebillas o cierres cuando tocan la canasta de acero inoxidable.
Gorgoteo o zumbido	La lavadora puede estar desaguándose.	Es normal oír que la bomba produzca un sonido continuo de zumbido, con gorgoteos periódicos o repentinos a medida que salen los últimos restos de agua durante los ciclos de centrifugado/desagüe.
Zumbido	Es posible que esté en marcha una detección de la carga.	Puede ser que escuche el zumbido de los giros de detección después de haber puesto en marcha la lavadora. Eso es normal.
Runruneos	Es posible que se esté reduciendo la velocidad de la canasta.	Puede que oiga el sonido de runruneo cuando la canasta reduce la velocidad. Eso es normal.
Fugas de agua		
Verifique que lo siguiente esté instalado adecuadamente:	La lavadora no está nivelada.	Consulte las instrucciones de instalación para ver detalles sobre cómo nivelar la lavadora.
	Las mangueras de llenado no están bien sujetas.	Apriete la conexión de la manguera de llenado.
	Arandelas de la manguera de llenado	Cerciórese de que estén debidamente colocadas las cuatro arandelas planas de las mangueras de llenado.
	Conexión de la manguera de desagüe	Jale la manguera de desagüe de la carcasa de la lavadora y asegúrela correctamente al tubo de desagüe o tina de lavadero.
		No coloque cinta adhesiva sobre la abertura del desagüe.
	Revise la plomería de la casa para ver si hay fugas o si el fregadero o el desagüe está obstruido.	Es posible que el agua se salga de un lavadero o tubo vertical bloqueado. Revise toda la plomería de la casa y fíjese si hay fugas de agua (tinajas de lavadero, tubo de desagüe, tubos de agua y grifos).
No se ha cargado la lavadora según lo recomendado.	Una carga desequilibrada puede hacer que la canasta quede desalineada y que salpique agua fuera de la tina. Vea "Uso de la lavadora" para obtener instrucciones sobre cómo cargar.	
La lavadora no funciona como se esperaba		
No hay suficiente agua en la lavadora	La carga no está completamente cubierta de agua.	Éste es el funcionamiento normal para una lavadora de Alto rendimiento (HE) con bajo nivel de agua. La carga no estará sumergida por completo en el agua. La lavadora detecta el tamaño de las cargas y agrega la cantidad correcta de agua para la limpieza óptima. Vea "Qué hay de nuevo debajo de la tapa". IMPORTANTE: No agregue más agua a la lavadora. El agua que se agregue levantará las prendas y las separará de la placa de lavado, lo que ocasionará una acción de limpieza menos eficaz.

SOLUCIÓN DE PROBLEMAS

Pruebe primero las soluciones sugeridas aquí para obtener asistencia y si es posible evitar una visita de servicio.

Problema	Causas posibles	Solución
La lavadora no funciona como se esperaba (cont.)		
No hay suficiente agua en la lavadora (cont)	La carga no está completamente cubierta de agua (cont).	Haga funcionar el ciclo de limpieza de la lavadora para optimizar el nivel de agua y el rendimiento del lavado.
La lavadora no funciona o no se llena, la lavadora se detiene	Verifique que haya el suministro adecuado de agua.	Deberán sujetarse ambas mangueras y tener flujo de agua a la válvula de llenado.
		Los grifos de agua fría y caliente deben estar abiertos.
		Revise que los filtros de la válvula de entrada no se hayan obstruido.
		Revise si hay torceduras en las mangueras de entrada, las cuales pueden restringir el flujo de agua.

⚠ ADVERTENCIA



Peligro de Choque Eléctrico

Conecte a un contacto de pared de conexión a tierra de 3 terminales.

No quite la terminal de conexión a tierra.

No use un adaptador.

No use un cable eléctrico de extensión.

No seguir estas instrucciones puede ocasionar la muerte, incendio o choque eléctrico.

La lavadora no funciona o no se llena, la lavadora se detiene (cont.)	Verifique que el suministro eléctrico sea el adecuado.	Enchufe el cable eléctrico a un tomacorriente de 3 terminales con conexión a tierra.
		No use un cable eléctrico de extensión.
		Cerciórese de que haya suministro eléctrico en el contacto.
		Reposicione el cortacircuitos si se ha disparado. Reemplace los fusibles que se hayan quemado. NOTA: Si los problemas continúan, contacte a un electricista.
	Funcionamiento normal de la lavadora.	La tapa deberá estar cerrada para que funcione la lavadora.
		La lavadora hará una pausa durante ciertas fases del ciclo. No interrumpa el ciclo.
		Es posible que la lavadora se haya detenido para reducir la espuma.
	Puede ser que la lavadora se haya cargado de manera apretada.	Saque varios artículos y vuelva a arreglar la carga uniformemente alrededor de la placa de lavado. Cierre la tapa y mantenga presionado el botón START/PAUSE/Unlock Lid (Inicio/Pausa/Desbloquear la tapa).
		Agregue solamente 1 o 2 artículos adicionales después de que haya comenzado el ciclo.
		No agregue más agua a la lavadora.
	No se está usando detergente de alto rendimiento o se está usando demasiado detergente de alto rendimiento	Use solo detergente de alto rendimiento (solo líquido) en el depósito. La espuma que producen los detergentes comunes puede enlentecer la lavadora o detenerla. Mida siempre el detergente y siga las indicaciones del producto según los requisitos de la carga.
		Para quitar la espuma, anule el ciclo. Seleccione RINSE & SPIN (Enjuague y centrifugado). Mantenga presionado el botón START/PAUSE/Unlock Lid (Inicio/Pausa/Desbloquear la tapa). No agregue más detergente.

SOLUCIÓN DE PROBLEMAS

Pruebe primero las soluciones sugeridas aquí para obtener asistencia y si es posible evitar una visita de servicio.

Problema	Causas posibles	Solución
La lavadora no funciona como se esperaba (cont.)		
La lavadora no desagua/centrifuga, las cargas todavía están húmedas	Es posible que los artículos pequeños hayan quedado atrapados en la bomba o entre la canasta y la tina, lo que puede hacer más lento el desagüe.	Vacíe los bolsillos y use bolsas para prendas para los artículos pequeños.
	Está usando ciclos con una velocidad de centrifugado más baja.	Los ciclos con velocidades de centrifugado más bajas quitan menos agua que los ciclos con velocidades de centrifugado más altas. Use el ciclo/la velocidad de centrifugado recomendados para la prenda.
	La lavadora puede estar cargada de manera apretada o desequilibrada.	Las cargas muy apretadas posiblemente no permitan que la lavadora centrifugue correctamente y dejen las cargas más mojadas de lo normal. Distribuya la carga mojada de modo uniforme para que pueda girar en equilibrio. Seleccione RINSE & SPIN (Enjuague y centrifugado) para eliminar el exceso de agua. Vea "Uso de la lavadora" para obtener recomendaciones sobre cómo cargar.
	Carga desequilibrada.	Consulte "Vibración o desequilibrio" en la sección de Solución de problemas para obtener más información.
	Revise la plomería para ver si está instalada correctamente la manguera de desagüe. La manguera de desagüe se extiende dentro del tubo vertical más de 4,5" (114 mm).	Revise que la manguera de desagüe esté instalada correctamente. Use el molde de la manguera de desagüe y sujételo bien al tubo vertical o a la tina. No ponga cinta adhesiva sobre la abertura del desagüe. Baje la manguera de desagüe si el extremo está a más de 96" (2,4 m) por encima del piso. Quite lo que esté obstruyendo la manguera de desagüe.
	No se está usando detergente de alto rendimiento o se está usando demasiado detergente de alto rendimiento	La espuma producida por el detergente común o por usar demasiado detergente puede reducir la velocidad o detener el desagüe o el centrifugado. Use solamente un detergente de Alto rendimiento (HE). Mida siempre el detergente y siga las instrucciones para su carga. Para quitar el exceso de espuma, seleccione RINSE & SPIN (Enjuague y centrifugado).
Temperaturas incorrectas o equivocadas de lavado o enjuague	Verifique que haya el suministro adecuado de agua.	Cerciórese de que no estén invertidas las mangueras de entrada de agua caliente y agua fría.
		Ambas mangueras deberán sujetarse a la lavadora y al grifo, y deberán tener flujo de agua caliente y fría a la válvula de entrada.
		Revise que los filtros de la válvula de entrada no estén obstruidos.
	Enderece las torceduras que pueda haber en las mangueras.	
Temperaturas de lavado con control de ahorro de energía.	Las lavadoras con clasificación ENERGY STAR® usan temperaturas de agua de lavado y de enjuague más frías que las lavadoras tradicionales de carga superior. Esto incluye lavados con agua no tan tibia ni tan caliente.	
La carga no está enjuagada	Verifique que haya el suministro adecuado de agua.	Cerciórese de que no estén invertidas las mangueras de entrada de agua caliente y agua fría.
		Deberán sujetarse ambas mangueras y tener flujo de agua a la válvula de llenado.
		Deberán estar abiertos los grifos de agua fría y caliente.
		Es posible que estén obstruidos los filtros de la válvula de entrada en la lavadora.
		Enderece las torceduras que pueda haber en la manguera de entrada.
	No se está usando detergente de alto rendimiento o se está usando demasiado detergente de alto rendimiento.	La espuma ocasionada por un detergente común puede ocasionar que la lavadora funcione incorrectamente.
		Use solo detergente de alto rendimiento (solo líquido) en el depósito. Cerciórese de medirlo correctamente.
	Mida siempre el detergente y siga las indicaciones del producto según el tamaño de la carga y el nivel de suciedad.	

SOLUCIÓN DE PROBLEMAS

Pruebe primero las soluciones sugeridas aquí para obtener asistencia y si es posible evitar una visita de servicio.

Problema	Causas posibles	Solución
La lavadora no funciona como se esperaba (cont.)		
La carga no está enjuagada (cont)	Puede ser que la lavadora se haya cargado de manera apretada.	La lavadora es menos eficaz en el enjuague cuando la carga está apretada.
		Cargue las prendas de modo parejo en montones flojos alrededor de la placa de lavado.
		Use el ciclo diseñado para las telas que se van a lavar.
		Agregue solamente 1 o 2 artículos adicionales después de que haya comenzado el ciclo.
Hay arena, pelo de mascotas, pelusa, etc. en la carga después del lavado	La arena, pelo de mascotas, pelusa o los restos de detergente o blanqueador excesivos pueden requerir enjuague adicional.	Agregue un Enjuague adicional (Extra Rinse) al ciclo seleccionado.
La carga está enredada	No se ha cargado la lavadora según lo recomendado.	Cargue las prendas de modo parejo en montones flojos alrededor de la placa de lavado.
		Reduzca los enredos mezclando diferentes tipos de artículos en la carga. Use el ciclo recomendado para el tipo de prendas que se van a lavar.
	Acción de lavado y/o velocidad de centrifugado demasiado rápidas para la carga.	Seleccione un ciclo con una acción de lavado y una velocidad de centrifugado más lentas. Tenga en cuenta que los artículos estarán más mojados que cuando se usa una velocidad más alta de centrifugado.
No limpia ni quita las manchas	La carga de lavado no está completamente cubierta de agua.	La lavadora detecta el tamaño de la carga y agrega la cantidad correcta de agua. Esto es normal y es necesario para que la ropa se mueva.
	Se ha agregado más agua a la lavadora.	No agregue más agua a la lavadora. El agua que se agregue levantará las prendas y las separará de la placa de lavado, lo que ocasionará una acción de limpieza menos eficaz.
	No se ha cargado la lavadora según lo recomendado.	Cargue las prendas de modo parejo en montones flojos alrededor de la placa de lavado.
		Agregue solamente 1 o 2 artículos adicionales después de que haya comenzado el ciclo.
	No se está usando detergente de alto rendimiento o se está usando demasiado detergente de alto rendimiento.	Es posible que la espuma ocasionada por un detergente común impida que la lavadora funcione correctamente.
		Use solo detergente de alto rendimiento (solo líquido) en el depósito. Cerciórese de medirlo correctamente.
		Mida siempre el detergente y siga las indicaciones del producto según el tamaño de la carga y el nivel de suciedad.
	No está usando el ciclo correcto para el tipo de tela.	Use una opción de ciclo con nivel de suciedad más alto y una temperatura de lavado más caliente para mejorar la limpieza.
		Si va a usar el ciclo Quick (Rápido), lave solamente unos pocos artículos.
		Para una limpieza profunda, use el ciclo Whites (Ropa blanca) Normal (Normal).
		Consulte la "Guía de ciclos" para elegir el mejor ciclo para su carga.
No está usando los depósitos.	Use los depósitos para evitar que el blanqueador con cloro y el suavizante de telas manchen la ropa.	
	Cargue los depósitos antes de comenzar un ciclo.	
	Evite llenar en exceso.	
	No agregue los productos directamente sobre la carga.	

SOLUCIÓN DE PROBLEMAS

Pruebe primero las soluciones sugeridas aquí para obtener asistencia y si es posible evitar una visita de servicio.

Problema	Causas posibles	Solución	
La lavadora no funciona como se esperaba (cont.)			
No limpia ni quita las manchas (cont.)	No está lavando los colores similares juntos.	Lave los colores similares juntos y quite la carga inmediatamente después de que se termine el ciclo, para evitar la transferencia de tinte.	
Olores	No se ha hecho el mantenimiento mensual según lo recomendado.	Ponga a funcionar el ciclo Clean Washer (Limpiar la lavadora) después de cada 30 lavados. Consulte "Cuidado de la lavadora" en "Mantenimiento de la lavadora". Descargue la lavadora en cuanto termine el ciclo.	
	No se está usando detergente de alto rendimiento o se está usando demasiado detergente de alto rendimiento.	Use solo detergente de alto rendimiento (solo líquido) en el depósito. Cerciórese de medirlo correctamente. Siga siempre las instrucciones del detergente. Vea la sección "Cuidado de la lavadora".	
Daños en las telas	Había objetos filosos en los bolsillos durante el ciclo de lavado.	Vacíe los bolsillos, cierre las cremalleras, los broches de presión y los corchetes antes del lavado para evitar enganches y rasgaduras.	
	Es posible que se hayan enredado los cordones y las fajas.	Ate todos los cordones y las fajas antes de comenzar a lavar la carga.	
	Los artículos pueden haber estado dañados antes del lavado.	Remiende lo que esté roto y descosido antes del lavado.	
	Las telas pueden dañarse si la carga está demasiado apretada.		Cargue las prendas de modo parejo en montones flojos alrededor de la placa de lavado. Los artículos de la carga deben moverse libremente durante el lavado para evitar daños. Use el ciclo diseñado para las telas que se van a lavar. Agregue solamente 1 o 2 artículos adicionales después de que haya comenzado el ciclo.
	Tal vez no se hayan seguido las instrucciones de cuidado de las prendas.	Lea y siga siempre las instrucciones de la etiqueta de cuidado proporcionadas por el fabricante de la prenda. Consulte la "Guía de ciclos" para elegir el mejor ciclo para su carga.	
El blanqueador líquido con cloro puede haberse agregado incorrectamente.		No vierta el blanqueador líquido con cloro directamente en la carga. Limpie los derrames del blanqueador. El blanqueador no diluido dañará las telas. No use más de lo recomendado por el fabricante. No coloque artículos de la carga sobre el depósito del blanqueador cuando ponga o saque la ropa de la lavadora. No use productos blanqueadores líquidos con cloro y Oxi al mismo tiempo.	
Funcionamiento incorrecto del depósito	Los depósitos están obstruidos o los productos de lavandería se están distribuyendo demasiado pronto.	No sobrellene el depósito. El llenado en exceso ocasiona que los productos se distribuyan de inmediato. Cargue los depósitos antes de comenzar un ciclo. Es normal que quede un poco de agua en el depósito al final del ciclo. En las casas con baja presión de agua, es posible que queden residuos de polvo en el depósito. Para evitar esto, seleccione si es posible una temperatura de lavado más elevada, dependiendo de la carga.	

SOLUCIÓN DE PROBLEMAS

Pruebe primero las soluciones sugeridas aquí para obtener asistencia y si es posible evitar una visita de servicio.

Problema	Causas posibles	Solución
La lavadora no funciona como se esperaba (cont.)		
Funcionamiento incorrecto del depósito (cont.)	Se está usando un detergente incorrecto.	Use solo detergente líquido de alto rendimiento en el depósito.
No se disuelve el paquete de detergente de lavandería de una dosis única	Se está agregando el paquete de detergente de lavandería de modo incorrecto.	Cerciórese de que el paquete de detergente de lavandería se agregue a la canasta de la lavadora antes de agregar las prendas. Siga las instrucciones del fabricante para evitar que se dañen las prendas.
El panel de control no responde al tacto	Control Lock (Bloqueo de controles) está activado	Asegúrese de desactivar el bloqueo de controles cuando desee modificar ajustes o usar el panel de control.
Aparece un código de error en la pantalla		
Aparece "LF" (F8E1) (llenado demasiado prolongado) en la pantalla	La lavadora tarda demasiado en llenarse. La manguera de desagüe se extiende dentro del tubo vertical más de 4,5" (114 mm).	Revise la plomería para ver si está instalada correctamente la manguera de desagüe. Use el molde de la manguera de desagüe y sujételo bien al tubo vertical o a la tina. No ponga cinta adhesiva sobre la abertura del desagüe. Consulte las Instrucciones de instalación.
Aparece el código F#E# (código de error tipo F) en la pantalla	Código de error del sistema.	Toque POWER (Encendido) para borrar el código y salga del ciclo. Después, toque POWER (Encendido), seleccione el ciclo y mantenga presionado START/PAUSE/Unlock Lid (Inicio/Pausa/Desbloquear la tapa) para poner en marcha la lavadora. Si el código aparece nuevamente, llame al servicio técnico.
F1E1 ACU (falla de control del electrodoméstico)	Falla ACU interna.	Llame para solicitar servicio técnico.
F2E3 UI/ACU mismatch	Error de inicialización de ACU/UI.	Llame para solicitar servicio técnico.
F3E1 Water level sensing failure	Falla del sensor de presión en ACU.	Llame para solicitar servicio técnico.
F5E2 Lid lock will not lock is lid lock failure	Es posible que haya un artículo en la carga que impida que la tapa se trabaje.	Fíjese si hay artículos directamente debajo de la tapa.
F5E3 Lid cannot unlock	Hay objetos sobre la tapa de la lavadora que impiden que la máquina se desbloquee.	Quite los objetos, como canastas de lavandería, que estén encima de la lavadora.
F6E2 or F6E3 Communication Error: UI cannot communicate	Error de sincronización de ACU/UI.	Desconecte la alimentación eléctrica de la lavadora. Deje reposar la lavadora durante 5 minutos para que se desenergice por completo. Conecte la alimentación eléctrica a la lavadora y verifique en busca de códigos de error. Si el código de error persiste, llame al servicio técnico.
Aparece F8E6 (Lid opened) en la pantalla	Se ha dejado la tapa de la lavadora abierta.	Cierre la tapa y toque Power (Encendido) para despejar la pantalla. Si se deja la tapa abierta durante más de 10 minutos, el ciclo hará un reajuste y el agua de la lavadora se escurrirá.
Aparece "drn" "dr" (F9E1) (drain pump system problem - long drain) en la pantalla	La lavadora tarda demasiado en escurrir el agua. La manguera de desagüe se extiende dentro del tubo vertical más de 4,5" (114 mm).	Revise la plomería para ver si está instalada correctamente la manguera de desagüe. Use el molde de la manguera de desagüe y sujételo bien al tubo vertical o a la tina. No ponga cinta adhesiva sobre la abertura del desagüe.
		Baje la manguera de desagüe si el extremo está a más de 96" (2,4 m) por encima del piso. Quite lo que esté obstruyendo la manguera de desagüe. Consulte las Instrucciones de instalación.
Aparece "Ofb" (desequilibrio)	La carga no está equilibrada.	Abra la tapa, redistribuir la carga, cierre la tapa y presione START/PAUSE (inicio/pausa).

CONTRATOS DE PROTECCIÓN

Contratos maestros de protección

Felicitaciones por su inteligente adquisición. Su nuevo producto Kenmore® está diseñado y fabricado para proporcionarle años de funcionamiento confiable. Pero al igual que todos los productos, puede necesitar mantenimiento preventivo o reparación de vez en cuando. Es allí donde el Contrato maestro de protección puede ahorrarle dinero e inconvenientes.

El Contrato maestro de protección también ayuda a prolongar la vida útil de su nuevo producto. He aquí lo que se incluye en el Contrato*:

- ✓ **Piezas y mano de obra** necesarias para ayudar a mantener los productos funcionando correctamente **bajo uso normal**, no solo en caso de defectos. Nuestra cobertura va **mucho más allá de la garantía del producto**. No existen deducibles ni fallas de funcionamiento que estén excluidas de la cobertura—**protección verdadera**.
- ✓ **Servicio experto** a cargo de un personal de más de **10.000 técnicos de servicio autorizados por Sears**, lo que significa que su producto será reparado por alguien en quien usted puede confiar.
- ✓ **Visitas de servicio ilimitadas y servicio en todo el país**, con la frecuencia que usted desee, cuando lo desee.
- ✓ **Garantía “sin disgustos”** – reemplazo de su producto protegido si ocurren cuatro o más fallas del producto en el transcurso de doce meses.
- ✓ **Reemplazo del producto** si su producto protegido no puede ser reparado.
- ✓ **Revisión anual de mantenimiento preventivo** a solicitud suya – sin costo adicional.
- ✓ **Ayuda rápida por teléfono** – asistencia telefónica de un agente de servicio al cliente para su producto cubierto por este servicio. Piense en nosotros como si fuéramos un “manual parlante para el propietario”.

- ✓ **Protección por sobrevoltaje** contra daños eléctricos debidos a fluctuaciones de electricidad.
- ✓ **Protección por pérdida de comida, por un valor anual de \$250**, por cualquier pérdida de comida que sea resultado de fallas mecánicas de cualquier refrigerador o congelador cubierto bajo la garantía.
- ✓ **Reembolso de alquiler** si la reparación de su producto protegido tarda más de lo prometido.
- ✓ **25% de descuento** sobre el precio común por el servicio de reparación que no esté cubierto, así como las piezas relacionadas que se hayan instalado.

Una vez adquirido el Contrato, tan solo tiene que llamar para fijar la visita de servicio técnico. Puede llamar a cualquier hora, de día o de noche, o fijar una visita técnica en Internet.

El Contrato maestro de protección es una compra sin riesgo. Si por algún motivo lo cancela durante el período de la garantía del producto, le proveeremos un reembolso total. O un reembolso proporcional en cualquier momento posterior a la expiración del período de la garantía. ¡Adquiera hoy su Contrato maestro de protección!

Se aplican algunas limitaciones y exclusiones. Para obtener precios e información adicional en EE. UU., llame al 1-800-827-6655.

***La cobertura en Canadá varía para algunos artículos. Para obtener los detalles completos, llame a Sears Canada al 1-800-361-6665.**

Servicio de instalación de Sears

Para la instalación profesional de Sears de electrodomésticos, abridores de puertas de garaje, calentadores de agua y otros artículos principales del hogar, en los EE. UU., llame al **1-844-553-6667** y en Canadá llame al **1-800-469-4663**.

4/16

GARANTÍA DE LOS ELECTRODOMÉSTICOS DE KENMORE

GARANTÍA LIMITADA DE KENMORE

DURANTE UN AÑO a partir de la fecha de venta de este electrodoméstico, el aparato posee garantía contra defectos en los materiales o en la mano de obra cuando se instale, opere y mantenga correctamente de acuerdo con todas las instrucciones provistas.

CON EL COMPROBANTE DE VENTA, un electrodoméstico defectuoso recibirá la reparación o sustitución gratuita, a discreción del vendedor.

Para obtener detalles de la cobertura de la garantía sobre reparaciones y repuestos sin cargo, visite la página web: www.kenmore.com/warranty.

Esta garantía es válida solamente durante 90 DÍAS a partir de la fecha de venta en los Estados Unidos, y no tiene validez en Canadá, si este electrodoméstico se utiliza en algún momento para fines que no sean domésticos.

Esta garantía cubre SOLAMENTE los defectos de material y mano de obra, y NO pagará por:

1. Los artículos no reutilizables que puedan gastarse con el uso normal, incluyendo, pero sin limitación, filtros, correas, bolsas y bombillas de luz con rosca en la base.
2. Un técnico de servicio para limpiar o mantener este electrodoméstico o para enseñarle al usuario la correcta instalación, uso y mantenimiento de este.
3. Visitas del servicio técnico para corregir la instalación del electrodoméstico la cual no fue realizada por agentes autorizados del servicio técnico de Sears, o para reparar problemas con fusibles domésticos, cortacircuitos, cableado de la casa y plomería o sistemas de suministro de gas que resulten de tal instalación.
4. Daños o fallas en el electrodoméstico que resulten de la instalación la cual no fue realizada por agentes autorizados de servicio técnico de Sears, lo que incluye instalaciones que no se realizaron de acuerdo con los códigos eléctricos, de gas o de plomería.
5. Daños o fallas en el electrodoméstico, lo que incluye decoloración u óxido en la superficie, si no se hizo un uso y mantenimiento correcto de acuerdo con todas las instrucciones provistas.
6. Daños o fallas en el electrodoméstico, lo que incluye decoloración u óxido en la superficie como consecuencia de un accidente, alteración, abuso, uso indebido o un uso diferente de aquél para el cual fue diseñado.

7. Daños o fallas en el electrodoméstico lo que incluye decoloración u óxido en la superficie causados por el uso de detergentes, limpiadores, productos químicos o utensilios diferentes de los recomendados en todas las instrucciones provistas con el producto.
8. Daños o fallas en piezas o sistemas como resultado de modificaciones no autorizadas que se hayan efectuado en este electrodoméstico.
9. Servicio técnico a un electrodoméstico si la placa de modelo y número de serie falta, está alterada o no puede determinarse con facilidad el logotipo de certificación correspondiente.

EXCLUSIÓN DE GARANTÍAS IMPLÍCITAS; LIMITACIÓN DE RECURSOS

El único y exclusivo recurso del cliente según los términos de esta garantía limitada será el de reparar o sustituir el producto según se estipula en la presente. Las garantías implícitas, incluyendo las garantías de comerciabilidad o de capacidad para un propósito particular, serán limitadas a un año o al período más corto permitido por ley. El vendedor no se hará responsable por daños incidentales o consecuentes. Algunos estados y provincias no permiten la exclusión o limitación de daños incidentales o consecuentes, la limitación acerca de cuánto debe durar una garantía implícita de comerciabilidad o capacidad, de modo que las limitaciones o exclusiones arriba mencionadas pueden no aplicarse en su caso.

Esta garantía se aplica sólo mientras este electrodoméstico se usa en los Estados Unidos o Canadá*.

Esta garantía le otorga derechos legales específicos, y es posible que usted tenga también otros derechos, los cuales varían de un estado a otro.

* El servicio de reparación a domicilio no está disponible para todas las áreas de Canadá y esta garantía no cubrirá los gastos de transporte o traslado del usuario o técnico de servicio si el producto se encuentra ubicado en un lugar remoto (de acuerdo con la definición de Sears Canada Inc.) donde no haya un técnico de servicio autorizado.

**Sears Brands Management Corporation
Hoffman Estates, IL 60179 U.S.A.**

**Sears Canada Inc.
Toronto, Ontario, Canada M5B 2C3**

10/2015

41

TABLE DES MATIÈRES

SÉCURITÉ DE LA LAVEUSE.....	41	UTILISATION DE LA LAVEUSE.....	50
QUOI DE NEUF SOUS LE COUVERCLE?	44	ENTRETIEN DE LA LAVEUSE.....	54
TABLEAU DE COMMANDE ET		DÉPANNAGE.....	56
CARACTÉRISTIQUES.....	45	CONTRATS DE PROTECTION	63
DISTRIBUTEURS.....	47	GARANTIE.....	63
GUIDE DE PROGRAMMES.....	48	ASSISTANCE OU SERVICE	Couverture arrière

SÉCURITÉ DE LA LAVEUSE

Votre sécurité et celle des autres est très importante.

Nous donnons de nombreux messages de sécurité importants dans ce manuel et sur votre appareil ménager. Assurez-vous de toujours lire tous les messages de sécurité et de vous y conformer.



Voici le symbole d'alerte de sécurité.

Ce symbole d'alerte de sécurité vous signale les dangers potentiels de décès et de blessures graves à vous et à d'autres.

Tous les messages de sécurité suivront le symbole d'alerte de sécurité et le mot "DANGER" ou "AVERTISSEMENT". Ces mots signifient :

! DANGER

Risque possible de décès ou de blessure grave si vous ne suivez pas immédiatement les instructions.

! AVERTISSEMENT

Risque possible de décès ou de blessure grave si vous ne suivez pas les instructions.

Tous les messages de sécurité vous diront quel est le danger potentiel et vous disent comment réduire le risque de blessure et ce qui peut se produire en cas de non-respect des instructions.

IMPORTANTES INSTRUCTIONS DE SÉCURITÉ

AVERTISSEMENT : Pour réduire les risques d'incendie, de choc électrique ou de blessures lors de l'utilisation de la laveuse, suivre les précautions fondamentales dont les suivantes :

- Lire toutes les instructions avant d'utiliser la laveuse.
- Ne pas laver des articles qui ont été nettoyés ou lavés avec de l'essence ou imbibés d'essence, solvants de nettoyage à sec, ou autres substances inflammables ou explosives; ces substances peuvent émettre des vapeurs susceptibles de s'enflammer ou d'exploser.
- Ne pas ajouter d'essence, solvant de nettoyage à sec ou autre produit inflammable ou explosif dans l'eau de lavage. Ces substances peuvent émettre des vapeurs susceptibles de s'enflammer ou d'exploser.
- Dans certaines conditions, de l'hydrogène gazeux peut se former dans un circuit d'eau chaude qui n'a pas été utilisé pendant 2 semaines ou plus. LE GAZ HYDROGÈNE EST EXPLOSIBLE. Si le circuit d'eau chaude n'a pas été utilisé pendant une telle période, avant d'utiliser la laveuse, ouvrir tous les robinets d'eau chaude et laisser l'eau s'écouler pendant plusieurs minutes par chaque robinet. Ceci permettra l'évacuation de l'hydrogène gazeux accumulé. Comme ce gaz est inflammable, ne pas fumer ou utiliser une flamme nue au cours de cette période.
- Ne pas laisser des enfants jouer sur ou à l'intérieur de la laveuse. Bien surveiller les enfants lorsque la laveuse est utilisée à proximité d'enfants.
- Avant de mettre la laveuse au rebut ou hors de service, enlever la porte ou le couvercle.
- Ne pas tenter d'atteindre un article à l'intérieur de la cuve de la laveuse lorsque le tambour, la cuve ou l'agitateur est en mouvement.
- Ne pas installer ou remiser cette laveuse à un endroit où elle serait exposée aux intempéries.
- Ne pas modifier les organes de commande.
- Ne pas réparer ou remplacer un composant quelconque de la laveuse, ni entreprendre une opération de service, si ce n'est spécifiquement recommandé dans ce manuel ou dans un manuel d'instructions de réparations destiné à l'utilisateur; il est alors essentiel que la personne concernée comprenne ces instructions et soit compétente pour les exécuter.
- Pour les instructions de liaison à la terre, voir "Spécifications électriques" dans les instructions d'installation.

CONSERVEZ CES INSTRUCTIONS

Avertissements de la proposition 65 de l'État de Californie :

AVERTISSEMENT : Ce produit contient au moins un produit chimique connu par l'État de Californie pour être à l'origine de cancers.

AVERTISSEMENT : Ce produit contient au moins un produit chimique connu par l'État de Californie pour être à l'origine de malformations et autres déficiences de naissance.

QUOI DE NEUF SOUS LE COUVERCLE?

La nouveauté la plus flagrante de cette nouvelle laveuse est son système de lavage à faible consommation d'eau avec plateau de lavage.

Nettoyer avec moins d'eau

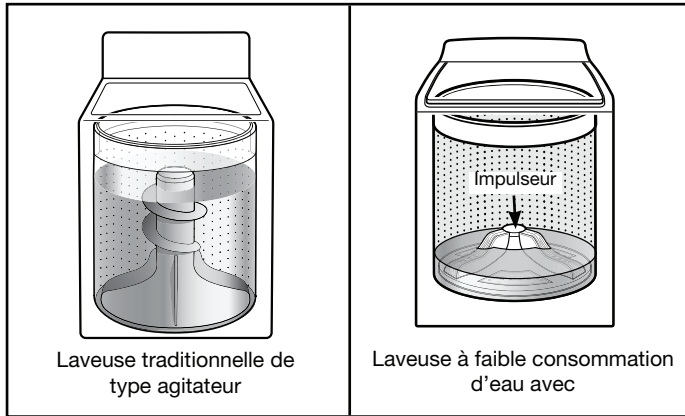

La plus flagrante différence de cette nouvelle laveuse est son système de lavage à faible consommation d'eau avec plateau de lavage. La laveuse ajuste automatiquement le niveau d'eau en fonction de la taille de la charge - nul besoin de sélecteur de niveau d'eau.

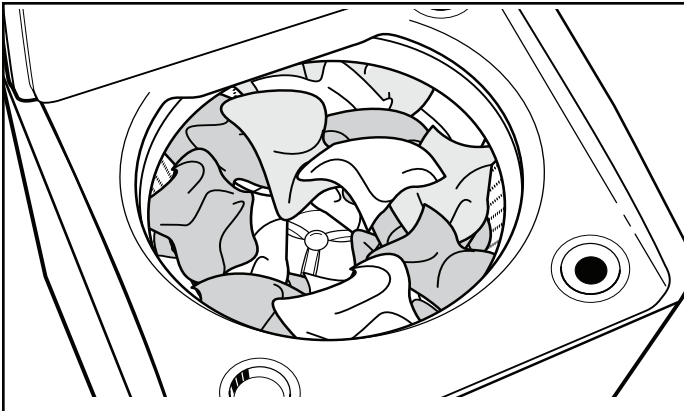

Pour un meilleur rendement, il est recommandé de déposer les articles en vrac et de façon uniforme le long du plateau de lavage.

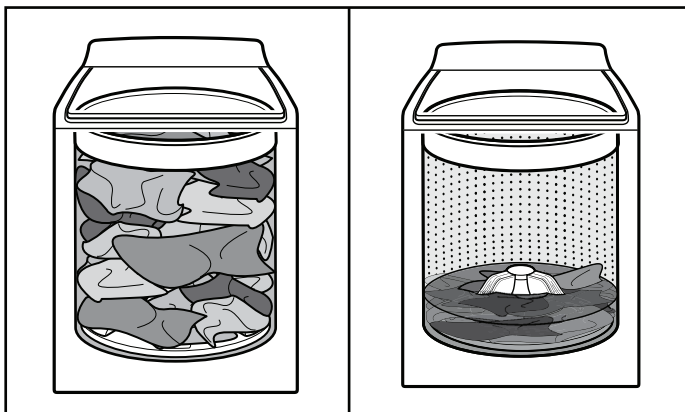

À mesure que la laveuse imbibe et déplace la charge, les vêtements se tassent dans le panier. Ceci est normal et ne signifie pas que l'on doit rajouter des vêtements.

IMPORTANT : Le panier de la laveuse ne sera pas rempli d'eau, comme avec votre précédente laveuse de type agitateur. Il est normal qu'une partie de la charge dépasse du niveau d'eau.

Détection automatique de la taille de la charge

Une fois que l'on démarre le programme, le couvercle se verrouille et la laveuse entame un processus de détection pour déterminer le niveau d'eau approprié à la charge.

Le panier se met tout d'abord à tourner avant que l'eau ne s'écoule. Ceci est normal et fait partie du processus de détection. Cette méthode de lavage avec faible consommation d'eau utilise moins d'eau et d'énergie qu'une laveuse traditionnelle de type agitateur.

Choix du détergent approprié

Utilisez uniquement des détergents à haute efficacité. Le paquet sera marqué "HE" ou "Haute efficacité." Lavage à l'eau basse crée un excès de mousse avec un détergent non -HE. En utilisant un détergent non -HE se traduira probablement par des cycles plus longs et performance de rinçage réduite. Il peut également entraîner un dysfonctionnement des composants et, au fil du temps, l'accumulation de moisissure. Détergents HE devraient faire peu de mousse et rapide de dispersion pour produire la quantité de mousse pour la meilleure performance. Ils devraient pouvoir maintenir le sol en suspension de sorte qu'il ne soit pas redéposé sur les vêtements propres. Tous les détergents qui sont appelés à haut rendement ne sont pas identiques dans la formulation et leur capacité à réduire la mousse. Par exemple, les détergents HE naturelles, organiques, ou faits maison peuvent générer un niveau élevé de mousse. Suivez toujours les instructions du fabricant du détergent pour déterminer la quantité de détergent à utiliser.



Utiliser uniquement un détergent Haute efficacité (HE).

Nettoyage amélioré

Un nettoyage avec faible niveau d'eau signifie un nettoyage concentré. Plutôt que de diluer du détergent comme dans une laveuse de type agitateur, cette laveuse libère le détergent uniquement sur les endroits souillés. Ce système de lavage à faible consommation d'eau déplace également les vêtements d'une manière plus efficace pour éliminer la saleté.

Sons normaux prévisibles

Au cours de différents stades du programme de lavage, vous entendrez peut-être des bruits que votre laveuse précédente ne produisait pas. Par exemple, vous entendrez peut-être un cliquetis et un bourdonnement au début du programme, lorsque le système de verrouillage du couvercle effectue un test automatique. Différents bourdonnements et bruits de frottement rythmique se produiront à mesure que le plateau de lavage déplace la charge et que le panier ralentit jusqu'à l'arrêt. Parfois, il est possible que la laveuse soit complètement silencieuse, lorsqu'elle détermine le niveau d'eau adéquat ou qu'elle laisse tremper les vêtements.

TABLEAU DE COMMANDE ET CARACTÉRISTIQUES

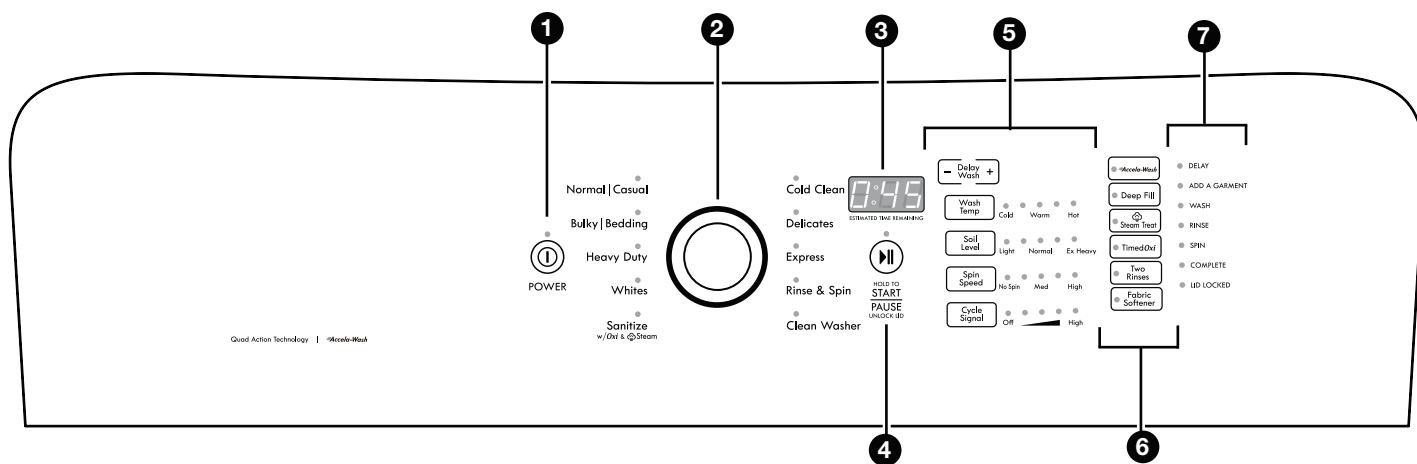

Certains programmes et options ne sont pas disponibles sur certains modèles.

L'aspect peut varier.

REMARQUE : La surface du tableau de commande est très sensible et il suffit d'un léger toucher pour l'activer. Pour s'assurer que vos sélections ont été sauvegardées, toucher le tableau de commande du bout du doigt et non avec l'ongle. Pour sélectionner un réglage ou une option, il suffit de toucher le nom qui lui correspond jusqu'à ce que la section souhaitée s'allume.

1 POWER BUTTON (bouton de mise sous tension)

Appuyer sur ce bouton pour METTRE EN MARCHE la laveuse. Appuyer une fois sur ce bouton alors que la laveuse fonctionne, annule le programme en cours et la laveuse S'ÉTEINT.

2 WASH CYCLE KNOB (bouton de cycle de lavage)

Utilisez le bouton de cycle de lavage pour sélectionner les cycles de votre laveuse. Voir "Guide de programmes" pour des descriptions détaillées des cycles.

3 ESTIMATED TIME REMAINING DISPLAY (affichage du temps restant estimé)

L'affichage du temps restant estimé indique le temps nécessaire à l'achèvement du programme. Des facteurs tels que la taille de la charge et la pression de l'eau peuvent affecter la durée affichée. La laveuse peut également ajuster la durée du programme si le linge est tassé dans la charge, la charge est déséquilibrée ou si la mousse produite est excessive.

4 START/PAUSE/UNLOCK LID BUTTON (bouton de mise en marche/pause/déverrouillage le couvercle)

Appuyer sans relâcher le bouton START/PAUSE/Unlock Lid (mise en marche/pause/déverrouillage couvercle) pour démarrer le programme sélectionné; appuyer de nouveau pour interrompre un programme.

REMARQUE: Si la laveuse est en rotation, cela peut prendre plusieurs minutes pour débloquer le couvercle. Appuyez et maintenez enfoncé pendant 3 secondes pour annuler un cycle.

5 CYCLE MODIFIERS (modificateurs de programmes)

Lorsqu'on sélectionne un programme, ses réglages par défaut ou la sélection du programme précédemment utilisé s'allument.

DELAY WASH (lavage différée)

Appuyer sur Delay Wash (lavage différée) pour différer le démarrage d'un programme de lavage jusqu'à 12 heures "12h". Pour désactiver, appuyer sur Delay Wash (lavage différée) jusqu'à ce que "0" apparaisse sur l'affichage de du temps restant, ou appuyer sur POWER (mise sous tension).

WASH TEMP (température)

La fonction de contrôle de température détecte et maintient une température uniforme de l'eau en régulant le débit d'arrivée d'eau chaude et d'eau froide.

Sélectionner une température de lavage en fonction du type de tissu et de saleté à laver. Pour des résultats optimaux, suivre les instructions sur l'étiquette du vêtement et utiliser la température d'eau de lavage la plus chaude possible qui reste sans danger pour le tissu.

- Sur certains programmes, les températures utilisées pour l'eau chaude et l'eau tiède peuvent être inférieures aux températures utilisées par votre précédente laveuse.
- Même avec un réglage de lavage à l'eau froide, il est possible que de l'eau tiède soit ajoutée à la laveuse pour maintenir une température minimale.

SOIL LEVEL (niveau de saleté)

Le niveau de saleté (durée de lavage) est pré-réglé pour chaque cycle de lavage. Comme vous appuyer sur la touche de niveau de saleté, le temps de cycle (minutes) augmente ou diminue dans l'affichage du temps restant estimée et un temps de lavage différente apparaît.

Sélectionner le réglage le plus adapté à votre charge. Pour les tissus très sales et robustes, sélectionner Ex Heavy (très sale) pour prolonger la durée de lavage si nécessaire. Pour les tissus peu sales et délicats, sélectionner Light (saleté légère) pour abréger la durée de lavage si nécessaire. Le réglage de niveau de saleté faible aidera à réduire l'emmêlement et le froissement.

SPIN SPEED (vitesse d'essorage)

Cette laveuse sélectionne automatiquement la vitesse d'essorage en fonction du programme sélectionné. Les vitesses pré-réglées peuvent être modifiées. Sur certains programmes, certaines vitesses d'essorage ne sont pas disponibles.

- Des vitesses d'essorage plus élevées signifient des durées de séchage plus courtes, mais elles peuvent augmenter le froissement de la charge.
- Des vitesses d'essorage plus lentes signifient moins de froissement, mais laissent la charge plus humide.

CYCLE SIGNAL (signal de programme)

Utiliser ce réglage pour ajuster le signal sonore de fin d'un programme de lavage sur faible, moyen, élevé ou désactivé.

REMARQUE : Il est également possible de désactiver les signaux sonores qui retentissent lorsqu'on appuie sur un bouton de caractéristique, de réglage ou d'option.

6 OPTIONS

On peut aussi ajouter ou supprimer des options pour chaque programme. Certaines options ne peuvent pas être utilisées avec certains programmes, et certaines d'entre elles sont pré-réglées pour ne fonctionner qu'avec certains programmes.

ACCELA WASH

L'ajout de cette option permet de réduire le temps de cycle tout en maintenant une performance de lavage similaire à la même cycle sans ACCELA WASH.

DEEP FILL (grand remplissage)

Si vous souhaitez ajouter le montant maximum de l'eau à votre cycle de lavage, sélectionnez l'option Deep Fill (grand remplissage).

REMARQUE : Attendez-vous à des cycles plus longs dus à des temps de remplissage étendus en utilisant l'option Deep Fill (grand remplissage).

STEAM TREAT (nettoyage à la vapeur)

L'option Steam Treat (nettoyage à la vapeur) ajoute un trempage supplémentaire et prolonge le nettoyage sur de nombreux programmes pour aider à éliminer les taches. Il ajoute également un jet de vapeur pour un nettoyage encore plus efficace. L'option Steam Treat utilise un élément chauffant situé dans la laveuse pour maintenir le réglage de température sélectionné durant toute la période de lavage. L'option Steam Treat peut être sélectionnée comme option avec d'autres programmes.

REMARQUE : L'option Steam Treat peut augmenter la température sélectionnée.

TIMED OXI (OXI minutée)

Sélectionner l'option Timed Oxi (Oxi minutée) pour que le produit désiré soit ajouté à la charge au moment approprié.

TWO RINSES (deux rinçages)

On peut utiliser cette option pour ajouter automatiquement un second rinçage à la plupart des programmes.

FABRIC SOFTENER (assouplissant pour tissu)

Sélectionner l'option Fabric Softener (assouplissant pour tissu) pour que le produit désiré soit ajouté à la charge au moment approprié.

7 CYCLE STATUS LIGHTS (témoin lumineux de l'état du programme)

Les Cycle Status Lights (témoin lumineux de l'état du programme) montrent la progression d'un programme. Vous pouvez remarquer des sons ou des pauses différentes de laves traditionnelles à chaque étape du processus.

DELAY (différée)

Lorsque Delay Wash (lavage différé) a été sélectionné, la lumière Delay allume et reste allumé jusqu'à ce que le cycle commence.

ADD A GARMENT (ajouter un vêtement)

Lorsque Add A Garment est allumé, on peut suspendre le programme de la laveuse, ouvrir le couvercle et ajouter des articles. Appuyer sans relâcher sur START/PAUSE/Unlock Lid (mise en marche/pause/déverrouillage couvercle) pour remettre la laveuse en marche.

WASH (lavage)

On entend le moteur et l'agitateur déplacer la charge. On entend l'agitateur pivoter, action suivie d'une pause de plusieurs secondes. Ce processus se répète pendant plusieurs minutes, ce qui permet à la charge de s'imbiber complètement. À ce stade, le niveau d'eau inférieur associé à un détergent HE permet un nettoyage concentré. Ce nettoyage concentré permet au détergent d'être distribué directement sur la saleté. À ce stade, il est normal que la charge dépasse du niveau d'eau. Au début de la deuxième étape, la laveuse ajoute l'eau jusqu'au niveau adapté à la taille de la charge. Durant cette étape du programme de lavage, on entend l'agitateur déplacer la charge plus rapidement. Les bruits émis par le moteur peuvent changer lors différentes étapes du programme de lavage.

SPIN (essorage)

La laveuse essore la charge à des vitesses augmentant graduellement pour une bonne extraction de l'eau, en fonction du programme et de la vitesse d'essorage sélectionnés.

COMPLETE (terminé)

Une fois le programme terminé, ce témoin s'allume. Retirer la charge rapidement pour un résultat optimal.

LID LOCKED (couvercle verrouillé)

Pour un essorage à plus haute vitesse, le couvercle se verrouille et le témoin de verrouillage du programme actuel s'allume. Lorsque ce témoin lumineux s'allume, cela signifie que le couvercle est verrouillé et ne peut être ouvert. Lorsque ce témoin lumineux clignote, cela signifie que la laveuse effectue une pause. Lorsque ce témoin lumineux est éteint, cela signifie qu'on peut ouvrir le couvercle.

Si l'on doit ouvrir le couvercle, appuyer sur START/PAUSE/Unlock Lid (mise en marche/pause/déverrouillage couvercle). Le couvercle se déverrouille une fois que le mouvement de la laveuse a cessé. Il se peut que cela prenne plusieurs minutes si la laveuse essore la charge à grande vitesse. Appuyer de nouveau sur START/PAUSE/Unlock Lid (mise en marche/pause/déverrouillage couvercle) pour suivre le programme.



DISTRIBUTEURS

A Distributeur de détergent

Verser la quantité mesurée de détergent liquide HE dans le distributeur de détergent. Le détergent est automatiquement distribué au meilleur moment lors du programme de lavage.

REMARQUE : Ne pas placer de sachets de lessive à dose unique ou détergent en poudre dans le distributeur. Ajouter les sachets de lessive à dose unique et détergent en poudre directement dans le panier de lavage.



Utiliser uniquement un détergent liquide Haute efficacité (HE).

B Distributeur d'assouplissant de tissu liquide

Si désiré, verser la mesure d'assouplissant pour tissu liquide dans le distributeur d'assouplissant pour tissu liquide. Celui-ci distribuera automatiquement le produit au moment opportun.

• Utiliser uniquement de l'assouplissant de tissu liquide dans ce distributeur.

C Distributeur pour eau de Javel et Oxi

L'agent de blanchiment sera automatiquement dilué et distribué au moment opportun au cours du programme de lavage. Ce distributeur ne peut pas diluer de l'agent de blanchiment en poudre.

REMARQUE : Si un gel javellisant est utilisé, le bouton Oxi doit être poussé pour aider à distribuer le gel.

Ce distributeur peut contenir jusqu'à $\frac{3}{4}$ de tasse (180 mL) de produit activateur Oxi ou d'un autre produit activateur de lessive, tel que de l'agent de blanchiment sans danger pour les couleurs liquide ou en poudre. Les activateurs de lessive sont automatiquement distribués au moment adéquat lors du programme de lavage. Veiller à sélectionner Oxi parmi les options pour assurer une distribution correcte.

REMARQUE : Remplir le distributeur uniquement avec du produit activateur Oxi. Ne pas mélanger avec de l'agent de blanchiment.

IMPORTANT : Même dans les programmes à l'eau froide, en utilisant l'option pour l'activateur de lessive Oxi, la laveuse utilisera de l'eau chaude pour aider à distribuer le liquide ou la poudre Oxi.

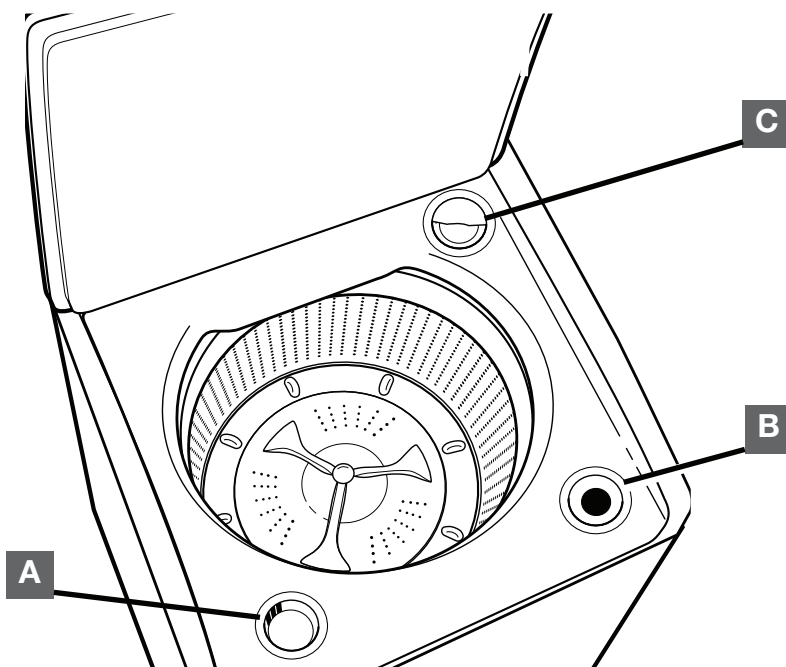

GUIDE DE PROGRAMMES

Pour un meilleur soin des tissus, choisir le programme qui convient le mieux à la charge à laver. Réglages recommandés pour une performance idéale en caractères **gras**. Certains programmes et options ne sont pas disponibles sur certains modèles.

Articles à laver :	Programme :	Température de lavage* :	Vitesse d'essorage :	Détails du programme :
Articles en coton, linge de maison et charges mixtes	Normal/ Casual (normal/ tout-aller)	Hot (chaude) Warm (tiède) Cool Lights (fraîche - couleurs claires) Cool Darks (fraîche - couleurs foncées) Cold (froid)	Medium (moyenne)	Utiliser ce programme pour les articles en coton et les charges de tissus mixtes présentant un degré de saleté normal.
Articles de grande taille tels que les draps, les petites couettes, les sacs de couchage, les petits tapis lavables	Bulky/Bedding (volumineux/ draps)	Hot (chaude) Warm (tiède) Cool Lights (fraîche - couleurs claires) Cool Darks (fraîche - couleurs foncées) Cold (froid)	Low (faible)	Utiliser ce programme pour laver de gros articles tels que des vestes et de petites couettes. La laveuse se remplit de suffisamment d'eau pour mouiller la charge avant que l'étape de lavage du programme ne commence. Elle utilise aussi un niveau d'eau plus élevé que les autres programmes.
Vêtements tout-aller et charges mixtes, jeans, serviettes, tissus résistants	Heavy Duty (service intense)	Hot (chaude) Warm (tiède) Cool Lights (fraîche - couleurs claires) Cool Darks (fraîche - couleurs foncées) Cold (froid)	Medium/High (moyenne/ élevée)	Utilise de l'eau supplémentaire et une action de lavage en alternance pour les charges mixtes très sales. Le processus de détection du niveau d'eau peut ne pas prendre le même temps pour tous les articles car certains tissus absorbent plus d'eau que d'autres.
Tissus très sales	Whites (blancs)	Hot (chaude) Warm (tiède) Cool Lights (fraîche - couleurs claires) Cool Darks (fraîche - couleurs foncées) Cold (froid)	Medium/High (moyenne/ élevée)	Utiliser ce programme pour les tissus blancs très sales.
Très sales, tissus grand teint	Sanitize w/ Oxi & Steam (désinfectez avec Oxi et vapeur)	Hot (chaude) Warm (tiède) Cool Lights (fraîche - couleurs claires) Cool Darks (fraîche - couleurs foncées) Cold (froid)	Medium/High (moyenne/ élevée)	Utiliser ce programme pour éliminer 99,9 % des bactéries lorsqu'elles sont utilisées en conjonction avec l'option Oxi. Préréglages de programme doivent être utilisés pour obtenir la désinfection adéquate. Soyez sûr d'ajouter un produit Oxi au distributeur Oxi. Combine un rinçage et un essorage pour les charges qui nécessitent un rinçage supplémentaire ou pour compléter une charge après une coupure de courant. Il peut également être utilisé pour des charges qui nécessitent un rinçage uniquement. Pour utiliser une essorage seulement, désactivez l'option de Two Rinses (deux rinçages).
Cotons clairs ou foncés, draps, charges occasionnels et mixtes	Cold Clean (lavage à froid)	Hot (chaude) Warm (tiède) Cool Lights (fraîche - couleurs claires) Cool Darks (fraîche - couleurs foncées) Cold (froid)	Medium/High (moyenne/ élevée)	L'eau froide avec une action de lavage supplémentaire soulève doucement les taches tout en prenant soin des tissus. Les paramètres peuvent être réglés à la demande, mais doivent utiliser les paramètres de l'eau uniquement à froid.
Articles en soie lavables en machine, lingerie, lainages lavables	Delicates (délicats)	Hot (chaude) Warm (tiède) Cool Lights (fraîche - couleurs claires) Cool Darks (fraîche - couleurs foncées) Cold (froid)	Low (faible)	Utiliser ce programme pour laver des vêtements légèrement sales dont l'étiquette de soin indique le programme "Soie lavable en machine" ou "Soin délicat". Placer les petits articles dans des sacs en filet avant le lavage.

*Le cycle de l'eau chaude étendu destiné à aider désinfecter des articles tels que des draps et des serviettes. Ce cycle est pas recommandé pour tous les tissus. Pour de meilleurs résultats, ce cycle doit être exécuté à la fin pour assurer l'assainissement et ne doit pas être interrompu.

GUIDE DE PROGRAMMES

Pour un meilleur soin des tissus, choisir le programme qui convient le mieux à la charge à laver. Réglages recommandés pour une performance idéale en caractères **gras**. Certains programmes et options ne sont pas disponibles sur certains modèles.

Articles à laver :	Programme :	Température de lavage* :	Vitesse d'essorage :	Détails du programme :
Tissus peu sales	Express (rapide)	Hot (chaude) Warm (tiède) Cool Lights (fraîche - couleurs claires) Cool Darks (fraîche - couleurs foncées) Cold (froid)	High (élevée)	Utiliser ce programme pour laver rapidement un petit nombre d'articles peu sales.
Maillots et articles nécessitant un rinçage sans détergent	Rinse & Spin (rinçage et essorage)	Cold (froid)	Low (faible)	Combine un rinçage et un essorage pour les charges nécessitant un programme de Two Rinses (deux rinçages) ou pour terminer le traitement d'une charge après une coupure de courant. Utiliser également pour les charges nécessitant uniquement un rinçage.
Aucun vêtement dans la laveuse	Clean Washer (nettoyage de la laveuse)	NA	NA	Utiliser ce programme à l'issue de chaque série de 30 lavages pour que l'intérieur de la laveuse reste frais et propre. Ce programme utilise un niveau d'eau plus élevé. Avec ce programme, utiliser ou de l'eau de Javel pour nettoyer soigneusement l'intérieur de votre laveuse. Ce programme ne doit pas être interrompu. Voir "Entretien de la laveuse". IMPORTANT: Ne pas placer de vêtements ou autres articles dans la laveuse pendant le programme Clean Washer (nettoyage de la laveuse). Utiliser ce programme avec une cuve de lavage vide.

*Le cycle de l'eau chaude étendu destiné à aider désinfecter des articles tels que des draps et des serviettes. Ce cycle est pas recommandé pour tous les tissus. Pour de meilleurs résultats, ce cycle doit être exécuté à la fin pour assurer l'assainissement et ne doit pas être interrompu.

UTILISATION DE LA LAVEUSE

⚠ AVERTISSEMENT



Risque d'incendie

Ne jamais mettre des articles humectés d'essence ou d'autres fluides inflammables dans la laveuse.

Aucune laveuse ne peut complètement enlever l'huile.

Ne pas faire sécher des articles qui ont été salis par tout genre d'huile (y compris les huiles de cuisson).

Le non-respect de ces instructions peut causer un décès, une explosion ou un incendie.

⚠ AVERTISSEMENT



Risque de choc électrique

Brancher sur une prise à 3 alvéoles reliée à la terre.

Ne pas enlever la broche de liaison à la terre.

Ne pas utiliser un adaptateur.

Ne pas utiliser un câble de rallonge.

Le non-respect de ces instructions peut causer un décès, un incendie ou un choc électrique.

1. Trier et préparer le linge

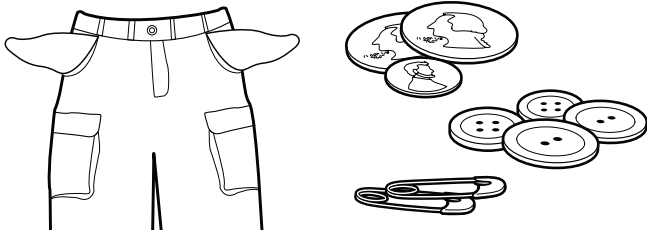

- Vider les poches. Des pièces de monnaie, des boutons ou objets de petite taille sont susceptibles de glisser sous le plateau de lavage et de s'y coincer, ce qui peut entraîner des bruits inattendus.
- Trier les articles en fonction du programme et de la température recommandés, ainsi que la solidité des teintures.
- Séparer les articles très sales des articles peu sales.
- Séparer les articles délicats des tissus résistants.
- Ne pas sécher les vêtements si les taches sont toujours présentes après le lavage, car la chaleur pourrait fixer les taches sur le tissu.
- Traiter les taches sans délai.
- Fermer les fermetures à glissière, attacher les crochets, cordons et ceintures en tissu. Ôter les garnitures et les ornements non lavables.
- Réparer les déchirures pour éviter que les articles ne s'endommagent encore davantage lors du nettoyage.

Conseils utiles :

- Pour une meilleure performance, utiliser un détergent Haute efficacité (HE) pour le lavage des articles volumineux.
- Lors du lavage d'articles étanches ou résistants à l'eau, charger la machine de façon uniforme.
- Utiliser des sacs en filet pour aider à empêcher l'emmêlement lors du lavage d'articles délicats ou de petits articles.
- Retourner les tricots pour éviter le boulochage. Séparer les articles qui forment la charpie de ceux qui la retiennent. Les articles synthétiques, tricots et articles en velours retiennent la charpie provenant des serviettes, des tapis et des tissus chenille.
- Laver les gros articles absorbants avec d'autres articles absorbants d'eau ou seul. Ne mélangez pas les articles absorbant l'eau avec les articles qui ne absorbent l'eau car cela peut provoquer un déséquilibre.

Remarque : Toujours lire et suivre les instructions des étiquettes de soin des tissus pour éviter d'endommager les vêtements.

2. Ajouter les produits de lessive

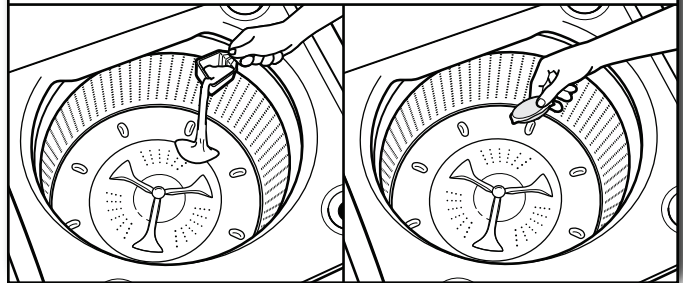

On peut ajouter des sachets de lessive à dose unique, détergent en poudre, ou de l'assouplissant pour tissu sous forme de cristaux dans le panier avant d'ajouter le linge.

REMARQUE : Toujours suivre les instructions du fabricant et n'ajouter jamais les sachets de lessive à dose unique, détergent en poudre, ou l'assouplissant pour tissu sous forme de cristaux aux distributeurs de sachets à dose unique. Ces produits ne se dissoudront pas correctement. Ajouter dans le panier avant d'ajouter la lessive.

3. Charger les vêtements dans la laveuse

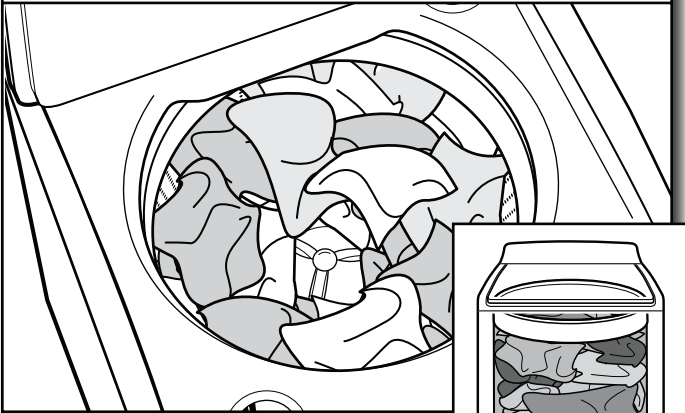

Pour un meilleur rendement, déposer les vêtements en vrac et de façon uniforme le long du plateau de lavage. Essayer de mélanger différents types d'articles pour réduire l'emmêlement.

IMPORTANT : Les articles doivent pouvoir se déplacer librement pour un nettoyage optimal et pour réduire le froissement et l'emmêlement.

4. Utiliser le distributeur pour détergent liquide

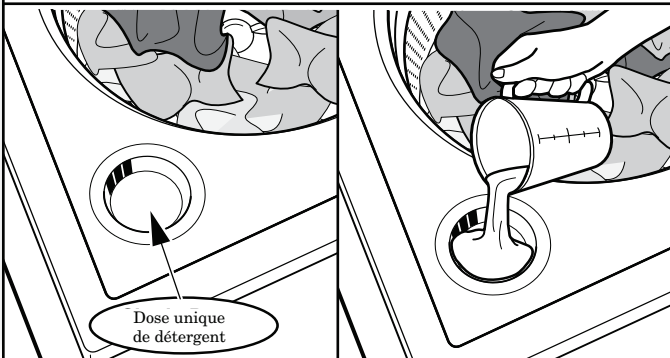

Verser une mesure de détergent HE dans le distributeur – toujours suivre les instructions du fabricant concernant la dose de détergent à utiliser en fonction de la taille de la charge.

5. Ajouter de l'eau de Javel ou du produit Oxi dans le distributeur

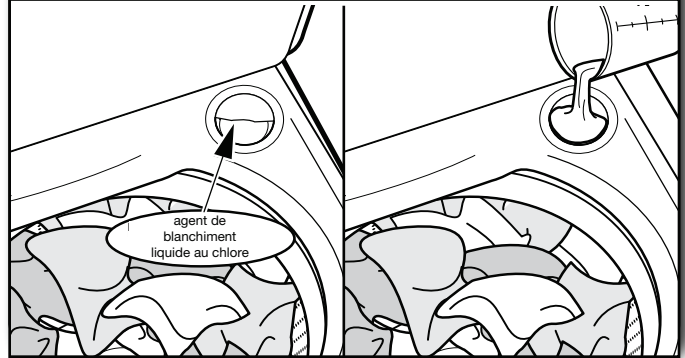

Ne pas remplir excessivement le distributeur ni utiliser plus d'une tasse (236 mL) d'agent de blanchiment liquide au chlore. Verser une mesure d'activateur de lessive Oxi dans le distributeur – toujours suivre les instructions du fabricant concernant la dose d'activateur Oxi à utiliser en fonction de la taille de la charge. L'activateur Oxi est ajouté pendant le lavage principal.

6. Ajouter de l'assouplissant liquide pour tissu dans le distributeur.

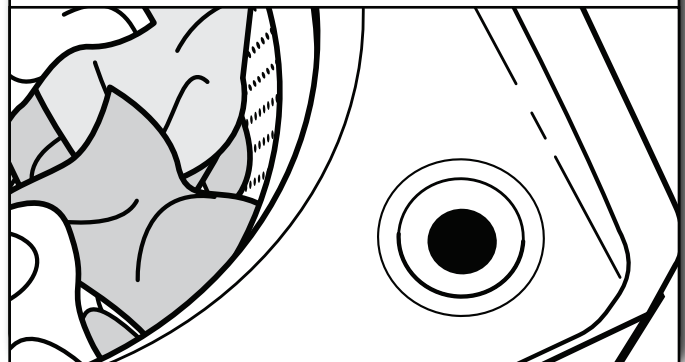

Verser une mesure d'assouplissant pour tissu liquide dans le distributeur – toujours suivre les instructions du fabricant concernant la dose d'assouplissant pour tissu à utiliser en fonction de la taille de la charge. L'assouplissant pour tissu est ajouté au cours du rinçage.

IMPORTANT : Ne pas remplir le distributeur excessivement ni diluer le produit. Si l'on remplit excessivement le distributeur, l'assouplissant pour tissu sera distribué dans la laveuse immédiatement. Ne pas placer d'assouplissant pour tissu en cristaux dans le distributeur.

Si l'on sélectionne l'option Two Rinses (deux rinçages), l'assouplissant de tissu sera distribué au cours du dernier rinçage. Il est normal qu'il reste une petite quantité d'eau dans le distributeur une fois le programme terminé.

7. Appuyer sur POWER (mise en marche) pour mettre en marche la laveuse.



POWER

Fermer le couvercle et appuyer sur POWER (mise sous tension) pour mettre la laveuse en marche.

8. Sélectionner le cycle

Normal | Casual

Bulky | Bedding

Heavy Duty

Whites

Sanitize
w/Oxi & Steam

Cold Clean

Delicates

Express

Rinse & Spin

Clean Washer

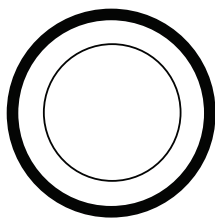

Tournez le bouton de cycle pour choisir votre cycle de lavage. Pour plus d'information, voir "Guide de cycle."

Temps estimé restant illuminer avec un temps de cycle. Toi peut remarquer temps à ajusterau cours du cycle . C'est normal.

Si l'on ne souhaite pas démarrer un programme immédiatement, on peut choisir l'option Delay Wash (lavage différé).

Pour choisir une heure de lavage différé :

1. Appuyer sur le bouton DELAY WASH (lavage différé) pour sélectionner le délai souhaité. Cela augmente la durée par tranche d'une heure à hauteur de 12 heures.
2. Appuyer sans relâcher sur le bouton START/PAUSE/Unlock Lid (mise en marche/pause/déverrouillage couvercle) pour différer l'heure de début.

IMPORTANT : Lorsqu'on utilise un programme différé, utiliser uniquement du détergent HE liquide dans le distributeur. Les détergents en poudre peuvent absorber l'humidité d'un programme précédent et former des grumeaux avant que le programme de lavage ne commence.

Pour annuler lavage différé :

1. Appuyez sur POWER pour annuler lavage différé.

Pour faire une pause de lavage différé :

1. Appuyez sur START/PAUSE/Unlock Lid (mise en marche/pause/déverrouillage couvercle) pour faire une pause lavage différé.
2. Appuyez sur START/PAUSE/Unlock Lid (mise en marche/pause/déverrouillage couvercle) à nouveau l'heure de début de lavage différé.



9. Sélectionner les modificateurs de programme

Wash Temp

Cold Warm Hot

Soil Level

Light Normal Ex Heavy

Spin Speed

No Spin Med High

Cycle Signal

Off High

Après avoir sélectionné un programme, les modificateurs par défaut ou les modificateurs précédemment réglés correspondant à ce programme s'allument. Appuyer sur les boutons de réglage du programme pour modifier le niveau de saleté, la vitesse d'essorage et la température si désiré. Tous les réglages ne sont pas disponibles avec tous les programmes.

REMARQUE : Toujours lire et suivre les instructions des étiquettes de soin des tissus pour éviter d'endommager les articles. En cas de doute quant à la température à utiliser, se référer au tableau ci-dessous ou sélectionner une température plus froide.

Suggestions pour la température

Wash Temp

Cold Warm Hot

Saleté légère
Couleurs qui déteignent ou s'atténuent

Saletés modérées
Couleurs vives

Saleté tenace
Blancs
Couleurs pasteltes

REMARQUE : Même pour les paramètres de lavage à froid, l'eau chaude peut entrer automatiquement la cuve pour maintenir une température minimale.

10. Sélectionner les options de programme de programme

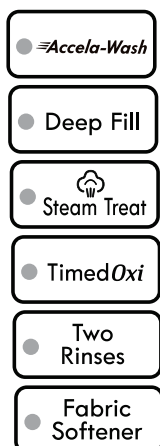

Sélectionner les autres options de programme que l'on souhaite ajouter si elles ne sont pas déjà programmées. Certains programmes ajoutent automatiquement certaines options telles que Two Rinses (deux rinçages). Elles peuvent être désactivées si désiré.

REMARQUE : Toutes les options ne sont pas disponibles avec tous les programmes. Appuyer sur le panneau de commande pour sélectionner toute autre option.

11. Appuyer sur START/PAUSE/Unlock Lid (mise en marche/pause/déverrouillage le couvercle) pour démarrer le programme de lavage



Appuyer sans relâcher sur le bouton START/PAUSE/Unlock Lid (mise en marche/pause/déverrouillage couvercle) pour démarrer le programme de lavage. Lorsque le programme est terminé, le signal de fin de programme retentit (si activé). Retirer rapidement les articles une fois le programme terminé pour empêcher la formation d'odeurs, réduire le froissement et empêcher les crochets métalliques, fermetures à glissière et boutons-pression de rouiller.

Déverrouiller le couvercle pour ajouter les articles

Si l'on doit ouvrir le couvercle pour ajouter 1 ou 2 articles oubliés :

Appuyer sur le bouton START/PAUSE/Unlock Lid (mise en marche/pause/déverrouillage couvercle) pour interrompre la laveuse; le couvercle se déverrouille une fois que le mouvement de la laveuse a cessé. Il se peut que cela prenne plusieurs minutes si la laveuse essorait la charge à grande vitesse. Fermer ensuite le couvercle et appuyer de nouveau sans relâcher sur le bouton START/PAUSE/Unlock Lid (mise en marche/pause/déverrouillage couvercle) pour redémarrer le programme.

IMPORTANT : Si on laisse le couvercle ouvert pendant plus de 10 minutes, l'eau est pompée et vidangée automatiquement et le code d'erreur F8E6 apparaîtra sur l'affichage.

ENTRETIEN DE LA LAVEUSE

TUYAUX D'ARRIVÉE D'EAU

Remplacer les tuyaux d'arrivée d'eau après 5 ans d'utilisation pour réduire le risque de défaillance intempestive. Inspecter périodiquement les tuyaux; les remplacer en cas de renflement, de déformation, de coupure et d'usure ou si une fuite se manifeste.

Lorsque vous remplacez les tuyaux d'arrivée d'eau, noter la date de remplacement au marqueur indélébile sur l'étiquette.

REMARQUE : Cette laveuse ne comprend pas de tuyaux d'arrivée d'eau. Voir les Instructions d'installation pour plus de renseignements.

ENTRETIEN DE LA LAVEUSE

Recommandations pour une laveuse propre et pour un niveau de performance optimal

1. Toujours suivre les recommandations du fabricant de détergent HE pour déterminer la quantité de détergent HE à utiliser. Ne jamais utiliser plus que la quantité recommandée de détergent, car ceci peut augmenter le taux d'accumulation de résidus de détergent et de saletés à l'intérieur de la laveuse, ce qui pourrait entraîner la formation d'odeurs indésirables.
2. Exécuter périodiquement des lavages avec de l'eau tiède ou chaude (et non pas exclusivement des lavages à l'eau froide), car l'eau tiède ou chaude permet de contrôler plus efficacement la vitesse à laquelle les saletés et les résidus de détergent s'accumulent.
3. Veiller à toujours laisser le couvercle de la laveuse ouvert entre deux utilisations pour qu'elle puisse sécher, et pour éviter l'accumulation de résidus générateurs d'odeurs.

Nettoyage de la laveuse à chargement par le dessus

Lire complètement ces instructions avant d'entreprendre les opérations de nettoyage de routine recommandées ci-dessous. Le processus d'entretien de la laveuse doit être exécuté au moins une fois par mois ou à intervalles de 30 lavages (selon la période la plus courte des deux); ceci permettra de contrôler la vitesse à laquelle les résidus de détergent et les saletés s'accumulent dans la laveuse.

Nettoyage de l'intérieur de la laveuse

Pour que l'intérieur de la laveuse reste libre de toute odeur, suivre les instructions d'utilisation indiquées ci-dessus et effectuer la procédure de nettoyage mensuelle recommandée suivante :

Programme recommandé pour le nettoyage de la laveuse

Consulter le "Guide de programmes" pour savoir quel est le programme idéal pour le nettoyage de l'intérieur de la laveuse. Utiliser ce programme avec un agent de blanchiment liquide au chlore pour nettoyer l'intérieur de la laveuse comme décrite ci-dessous.

Début de la procédure

Méthode avec agent de blanchiment au chlore

- a. Ouvrir le couvercle de la laveuse et retirer tout vêtement ou article.
- b. Verser 1 tasse (236 mL) d'agent de blanchiment liquide au chlore dans le distributeur d'agent de blanchiment.

REMARQUE : L'emploi d'une quantité d'agent de blanchiment liquide au chlore supérieure à ce qui est recommandé ci-dessus pourrait endommager la laveuse avec le temps.

- c. Rabattre le couvercle de la laveuse.

ENTRETIEN DE LA LAVEUSE (suite)

- d. Ne pas ajouter de détergent ou autre composé chimique dans la laveuse lors de l'exécution de cette procédure.
- e. Sélectionner le programme recommandé pour le nettoyage de l'intérieur de la laveuse.
- f. Appuyer sur le bouton START/PAUSE/Unlock Lid (mise en marche/pause/déverrouillage couvercle) pour démarrer le programme.

REMARQUE : Pour de meilleurs résultats, ne pas interrompre le programme. Si l'on doit interrompre le programme, appuyer sur START/PAUSE/Unlock Lid (mise en marche/pause/déverrouillage couvercle) une fois. Une fois le programme de nettoyage de la laveuse terminé, effectuer un programme RINSE/ SPIN (rinçage/essorage) pour rincer le nettoyant de la laveuse.

Nettoyage des distributeurs

Après avoir utilisé la laveuse pendant longtemps, on peut parfois constater une accumulation de résidus dans les distributeurs de la laveuse. Pour éliminer les résidus des distributeurs, les essuyer avec un chiffon humide et les sécher avec une serviette. Ne pas tenter de retirer les distributeurs ou la garniture pour le nettoyage. Les distributeurs et la garniture ne peuvent pas être retirés. Cependant, si votre modèle comporte un tiroir distributeur, retirer le tiroir et le nettoyer avant ou après avoir effectué le programme de nettoyage de la laveuse. Si nécessaire, utiliser un nettoyant tout-usage.

Nettoyage de l'extérieur de la laveuse

Utiliser une éponge ou un chiffon doux et humide pour essuyer les renversements éventuels. Utiliser uniquement des savons ou nettoyants doux pour nettoyer la surface externe de la laveuse.

IMPORTANT : Afin d'éviter d'endommager le revêtement de la laveuse, ne pas utiliser de produits abrasifs.

NON-UTILISATION ET ENTRETIEN EN PÉRIODE DE VACANCES

Faire fonctionner la laveuse seulement lorsqu'on est présent. En cas de déménagement ou si l'on n'utilise pas la laveuse pendant un certain temps, suivre les étapes suivantes :

1. Débrancher la laveuse ou déconnecter la source de courant électrique.
2. Fermer l'alimentation en eau à la laveuse pour éviter toute inondation due à une surpression.

ENTRETIEN POUR ENTREPOSAGE HIVERNAL

IMPORTANT : Pour éviter tout dommage, installer et remettre la laveuse à l'abri du gel. L'eau qui peut rester dans les tuyaux risque d'abîmer la laveuse en temps de gel. Si la laveuse doit faire l'objet d'un déménagement ou d'entreposage au cours d'une période de gel, hivériser la laveuse.

Hivérissation de la laveuse :

1. Fermer les deux robinets d'eau; déconnecter et vidanger les tuyaux d'arrivée d'eau.
2. Placer 1 pinte (1 L) d'antigel pour véhicule récréatif dans le panier et faire fonctionner la laveuse sur un programme Rinse/Spin (rinçage/essorage) pendant environ 30 secondes pour mélanger l'antigel et l'eau restante.
3. Débrancher la laveuse ou déconnecter la source de courant électrique.

TRANSPORT DE LA LAVEUSE

1. Fermer les deux robinets d'eau. Débrancher et vidanger les tuyaux d'arrivée d'eau.
2. Si l'on déplace la laveuse pendant une période de gel, suivre les instructions de la section "Entretien pour entreposage hivernal" avant de la déplacer.
3. Déconnecter le tuyau de vidange du système de vidange et vidanger l'eau restante dans un plat ou un seau. Déconnecter le tuyau de vidange à l'arrière de la laveuse.
4. Débrancher le cordon d'alimentation.
5. Placer les tuyaux d'arrivée d'eau dans le panier de la laveuse.
6. Faire passer le cordon d'alimentation par dessus la console et l'enrouler dans le panier de la laveuse.
7. Replacer l'emballage en polystyrène circulaire des matériaux d'expédition d'origine à l'intérieur de la laveuse. Si vous n'avez plus l'emballage circulaire, placer des couvertures lourdes ou des serviettes dans l'ouverture du panier. Fermer le couvercle et placer du ruban adhésif sur le couvercle et jusqu'à la partie inférieure avant de la laveuse. Laisser le couvercle fermé par l'adhésif jusqu'à ce que la laveuse soit installée à son nouvel emplacement. Déplacer le lave-vaisselle en position verticale.

RÉINSTALLATION/RÉUTILISATION DE LA LAVEUSE

Pour réinstaller la laveuse en cas de non-utilisation, d'entreposage pour l'hiver, de déménagement ou en période de vacances :

1. Consulter les "Instructions d'installation" pour choisir l'emplacement, régler l'aplomb de la laveuse et la raccorder.
2. Avant de réutiliser la laveuse, exécuter la procédure recommandée suivante :

Remise en marche de la laveuse :

1. Vidanger les canalisations d'eau et les tuyaux. Reconnecter les tuyaux d'arrivée d'eau. Ouvrir les deux robinets d'eau.

⚠ AVERTISSEMENT



Risque de choc électrique

Brancher sur une prise à 3 alvéoles reliée à la terre.

Ne pas enlever la broche de liaison à la terre.

Ne pas utiliser un adaptateur.

Ne pas utiliser un câble de rallonge.

Le non-respect de ces instructions peut causer un décès, un incendie ou un choc électrique.

2. Brancher la laveuse ou reconnecter la source de courant électrique.
3. Faire exécuter à la laveuse le programme Casual (nettoyage de la laveuse) pour nettoyer la laveuse et éliminer l'antigel, le cas échéant. Utiliser la moitié de la quantité recommandée par le fabricant pour une charge de taille moyenne.

DÉPANNAGE

Essayer d'abord les solutions suggérées ici pour obtenir de l'aide et pour éviter une intervention de réparation.

Si vous rencontrez les problèmes suivants	Causes possibles	Solution
Vibrations ou déséquilibre		
Vibrations, balancement ou effet de « marche » de la machine	Les pieds ne sont peut-être pas en contact avec le plancher ou verrouillés.	Les pieds avant et arrière doivent être en contact ferme avec le plancher et la laveuse doit être d'aplomb pour fonctionner correctement.
	La laveuse n'est peut-être pas d'aplomb.	Vérifier que le plancher n'est pas incurvé ou qu'il ne s'affaisse pas. Si le plancher est irrégulier, un morceau de contreplaqué de 3/4" (19 mm) placé sous la laveuse permettra de réduire le bruit. Voir "Réglage de l'aplomb de la laveuse" dans les Instructions d'installation.
Vibration durant l'essorage ou laveuse arrêtée	La charge est peut-être déséquilibrée.	Charger les articles sans les tasser et de façon uniforme autour du plateau de lavage. Le fait d'ajouter des articles mouillés ou de rajouter de l'eau dans le panier pourrait déséquilibrer la laveuse.
		Éviter de laver un article seul. Compenser le poids d'un article seul tel qu'un tapis ou une veste en jeans par quelques articles supplémentaires pour équilibrer le tout. Redistribuer la charge, fermer le couvercle et appuyer sur le bouton START/PAUSE (mise en marche/pause).
		Utiliser le programme de lavage Bulky/Sheets (Articles volumineux/draps) avec niveau d'eau élevé uniquement pour les articles surdimensionnés, non absorbants tels que les douillettes ou les vestes avec rembourrage en polyester. Certains articles ne conviennent pas au programme Articles volumineux/Draps Normal. Voir "Guide des programmes".
		L'article ou la charge ne convient pas au programme sélectionné. Voir "Guide de programmes" et "Utilisation de la laveuse".
Bruits – Pour une liste des bruits de fonctionnement normaux, consulter www.sears.ca.		
Cliquetis ou bruits métalliques	Des objets peuvent être coincés dans le système de vidange de la laveuse.	Vider les poches avant le nettoyage. Les articles mobiles tels des pièces de monnaie sont susceptibles de tomber entre le panier et la cuve; ils peuvent aussi obstruer la pompe. Un appel pour intervention de dépannage s'avéra peut-être nécessaire pour retirer ces objets.
		Il est normal d'entendre des articles métalliques faisant partie des articles comme les boutons-pression métalliques, boucles ou fermetures à glissière toucher le panier en acier inoxydable.
Gargouillement ou bourdonnement	La laveuse est peut-être en train d'évacuer de l'eau.	Il est normal d'entendre la pompe produire un bourdonnement continu accompagné de gargouillements ou de bruits de pompage périodiques lorsque les quantités d'eau restantes sont éliminées au cours des programmes d'essorage/de vidange.
Ronronnement	Le processus de détection de la charge est peut-être en cours.	Les essorages de détection peuvent émettre un bourdonnement après le démarrage de la laveuse. Ceci est normal.
Frottement rythmique	Le panier peut ralentir.	Il se peut que le panier qui ralentit émette un bruit de frottement rythmique. Ceci est normal.
Fuites d'eau		
Vérifier ce qui suit pour que l'installation soit correcte :	La laveuse n'est pas d'aplomb.	Voir les Instructions d'installation pour en savoir plus sur la mise à niveau de votre laveuse.
	Les tuyaux de remplissage ne sont pas solidement fixés.	Serrer le raccord du tuyau de remplissage.
	Rondelles d'étanchéité des tuyaux de remplissage	S'assurer que les quatre rondelles d'étanchéité plates des tuyaux de remplissage sont correctement installées.
	Raccord du tuyau de vidange	Tirer le tuyau de vidange de la caisse de la laveuse et le fixer correctement dans le tuyau de rejet à l'égout ou l'évier de buanderie.
		Ne pas placer de ruban adhésif sur l'ouverture du système de vidange.
	Inspecter le circuit de plomberie du domicile pour vérifier qu'il n'y a pas de fuites ou que l'évier ou le tuyau de vidange n'est pas obstrué.	De l'eau pourrait refouler de l'évier ou du tuyau de rejet à l'égout obstrué. Inspecter tout le circuit de plomberie du domicile (évier de buanderie, tuyau de vidange, conduites d'eau et robinets) pour vérifier qu'il n'y a aucune fuite.
La laveuse n'a pas été chargée tel que recommandé.	Une charge déséquilibrée peut entraîner une déviation du panier; de l'eau pourrait alors éclabousser en dehors de la cuve. Voir "Utilisation de la laveuse" pour des instructions sur le chargement.	

DÉPANNAGE

Essayer d'abord les solutions suggérées ici pour obtenir de l'aide et pour éviter une intervention de réparation.

Si vous rencontrez les problèmes suivants	Causes possibles	Solution
La laveuse ne fonctionne pas comme prévu		
Quantité d'eau insuffisante dans la laveuse	La charge n'est pas complètement submergée dans l'eau.	Ceci correspond à un fonctionnement normal pour une laveuse HE à faible consommation d'eau. La charge ne sera pas complètement submergée. La laveuse détecte la taille de la charge et ajoute la bonne quantité d'eau pour un nettoyage optimal. Voir "Quoi de neuf sous le couvercle." IMPORTANT : Ne pas ajouter d'eau dans la laveuse. De l'eau supplémentaire éloignerait les articles du plateau de lavage en le soulevant, ce qui affaiblirait la performance de nettoyage. Lancer le programme de nettoyage de la laveuse afin d'optimiser le niveau d'eau et la performance de lavage.
La laveuse ne fonctionne pas ou ne se remplit pas; elle cesse de fonctionner	Vérifier que l'alimentation en eau est adéquate.	Les deux tuyaux doivent être fixés et l'eau doit pénétrer dans la valve d'arrivée.
		Les deux robinets d'eau chaude et d'eau froide doivent être ouverts.
		Vérifier que les tamis des valves d'arrivée ne sont pas obstrués.
		Vérifier que les tuyaux d'arrivée d'eau ne sont pas déformés; ceci peut réduire le débit.

AVERTISSEMENT



Risque de choc électrique

Brancher sur une prise à 3 alvéoles reliée à la terre.

Ne pas enlever la broche de liaison à la terre.

Ne pas utiliser un adaptateur.

Ne pas utiliser un câble de rallonge.

Le non-respect de ces instructions peut causer un décès, un incendie ou un choc électrique.

La laveuse ne fonctionne pas ou ne se remplit pas; elle cesse de fonctionner (suite)	Vérifier que l'alimentation électrique à la machine est correcte.	Brancher le cordon d'alimentation dans une prise à 3 alvéoles reliée à la terre.
		Ne pas utiliser de rallonge.
		Vérifier que la prise est alimentée.
		Réarmer le disjoncteur déclenché. Remplacer tout fusible grillé. REMARQUE : Si le problème persiste, appeler un électricien.
	Fonctionnement normal de la laveuse.	Le couvercle doit être fermé pour que la laveuse puisse fonctionner.
		La laveuse fait des pauses durant certaines phases du programme. Ne pas interrompre le programme.
		On peut arrêter la laveuse pour réduire la production de mousse.
	La charge de la laveuse est peut-être trop tassée.	Retirer plusieurs articles et ré-agencer la charge de façon uniforme le long du plateau de lavage. Fermer ensuite le couvercle et appuyer de nouveau sans relâcher sur le bouton START/PAUSE (mise en marche/pause).
		Si l'on souhaite ajouter des articles une fois que la laveuse a démarré, n'en rajouter qu'un ou deux.
		Ne pas ajouter d'eau dans la laveuse.

DÉPANNAGE

Essayer d'abord les solutions suggérées ici pour obtenir de l'aide et pour éviter une intervention de réparation.

Si vous rencontrez les problèmes suivants	Causes possibles	Solution
La laveuse ne fonctionne pas comme prévu (suite)		
La laveuse ne se vidange/n'essore pas; les charges restent mouillées	Des petits articles sont peut-être coincés dans la pompe ou entre le panier et la cuve, ce qui peut ralentir la vidange.	Vider les poches et utiliser des sacs à linge pour les petits articles.
	Utiliser des programmes comportant une vitesse d'essorage inférieure.	Les programmes avec vitesses d'essorage réduites éliminent moins d'eau que les programmes qui comportent des vitesses d'essorage supérieures. Utiliser le programme/la vitesse d'essorage recommandé(e) correspondant aux articles.
	La charge de la laveuse est peut-être tassée ou déséquilibrée.	Des charges trop tassées peuvent empêcher la laveuse d'essorer correctement : les charges ressortent donc plus mouillées qu'elles ne devraient l'être. Répartir uniformément la charge mouillée pour que l'essorage soit équilibré. Sélectionner RINSE & SPIN (rinçage et essorage) pour éliminer l'eau restée dans la machine. Voir "Utilisation de la laveuse" pour des recommandations sur la façon de charger la machine.
	Charge de linge déséquilibrée.	Voir "Vibration or Off-Balance" (vibrations ou déséquilibre) dans la section Dépannage pour plus d'informations.
	Inspecter le circuit de plomberie pour vérifier que le tuyau de vidange est correctement installé. Le tuyau de vidange se prolonge dans le tuyau rigide de rejet à l'égout au-delà de 4,5" (114 mm).	Vérifier que le tuyau de vidange est correctement installé. Utiliser la bride de retenue pour tuyau de vidange et la fixer solidement au tuyau rigide de rejet à l'égout ou à la cuve. Ne pas placer de ruban adhésif sur l'ouverture du système de vidange. Abaisser le tuyau de vidange si l'extrémité se trouve à plus de 96" (2,4 m) au-dessus du plancher. Retirer toute obstruction du tuyau de vidange.
Températures de lavage ou de rinçage incorrectes	Vérifier que l'alimentation en eau est adéquate.	Vérifier que les tuyaux d'arrivée d'eau chaude et d'eau froide ne sont pas inversés.
		Les deux tuyaux doivent être raccordés à la fois à la laveuse et au robinet, et la valve d'arrivée doit recevoir à la fois de l'eau chaude et de l'eau froide.
		Vérifier que les tamis des valves d'arrivée ne sont pas obstrués.
	Éliminer toute déformation des tuyaux.	
Températures de lavage contrôlées pour économies d'énergie.	Les laveuses certifiées Energy Star® utilisent des températures de lavage et de rinçage inférieures à celles d'une laveuse traditionnelle à chargement par le dessus. Cela signifie également des températures de lavage à l'eau chaude et à l'eau tiède inférieures.	
Charge non rincée	Vérifier que l'alimentation en eau est adéquate.	Vérifier que les tuyaux d'arrivée d'eau chaude et d'eau froide ne sont pas inversés.
		Les deux tuyaux doivent être fixés et l'eau doit pénétrer dans la valve d'arrivée.
		Les robinets d'eau chaude et d'eau froide doivent être ouverts tous les deux.
		Les tamis des valves d'arrivée d'eau de la laveuse sont peut-être obstrués.
		Éliminer toute déformation du tuyau d'arrivée.

DÉPANNAGE

Essayer d'abord les solutions suggérées ici pour obtenir de l'aide et pour éviter une intervention de réparation.

Si vous rencontrez les problèmes suivants	Causes possibles	Solution
La laveuse ne fonctionne pas comme prévu (suite)		
Charge non rincée (suite)	La charge de la laveuse est peut-être trop tassée.	La laveuse effectuera un rinçage moins performant si l'on tasse les articles à l'intérieur.
		Charger les articles sans les tasser et de façon uniforme autour du plateau de lavage.
		Utiliser le programme conçu pour les tissus à laver.
		Si l'on souhaite ajouter des articles une fois que la laveuse a démarré, n'en rajouter qu'un ou deux.
Sable, poils d'animaux, charpie, etc. sur la charge après le nettoyage	Des résidus lourds de sable, de poils d'animaux, de charpie et de détergent ou d'agent de blanchiment peuvent nécessiter un rinçage supplémentaire.	Ajouter un rinçage supplémentaire au programme sélectionné.
La charge est emmêlée	La laveuse n'a pas été chargée tel que recommandé.	Charger les articles sans les tasser et de façon uniforme autour du plateau de lavage.
		Réduire l'emmêlement en mêlant plusieurs types d'articles dans la charge. Utiliser le programme recommandé correspondant aux types d'articles à laver.
	Action de lavage et/ou vitesse d'essorage trop rapide pour la charge.	Sélectionner un programme comportant un lavage plus lent et une vitesse d'essorage inférieure. Notons que les articles seront plus mouillés que si l'on utilise une vitesse d'essorage supérieure.
Ne nettoie ou ne détache pas	La charge de lavage n'est pas complètement submergée dans l'eau.	La laveuse détecte la taille de la charge et ajoute la quantité d'eau adéquate. Ceci est normal et nécessaire au mouvement des vêtements.
	Davantage d'eau a été ajoutée à la laveuse.	Ne pas ajouter d'eau dans la laveuse. De l'eau supplémentaire éloignerait les articles du plateau de lavage en le soulevant, ce qui affaiblirait la performance de nettoyage.
	La laveuse n'a pas été chargée tel que recommandé.	Charger les articles sans les tasser et de façon uniforme autour du plateau de lavage.
		Si l'on souhaite ajouter des articles une fois que la laveuse a démarré, n'en rajouter qu'un ou deux.
	Programme utilisé incorrect par rapport au type de tissu.	Utiliser une option de programme de niveau de saleté plus élevée et une température de lavage plus chaude pour améliorer le nettoyage.
		Si l'on utilise un programme Quick Wash (lavage rapide), ne laver que quelques articles.
		Utiliser le programme Heavy Duty (service intense) pour un nettoyage puissant.
Voir le "Guide de programmes" pour utiliser le programme qui correspond le mieux à la charge utilisée.		

DÉPANNAGE

Essayer d'abord les solutions suggérées ici pour obtenir de l'aide et pour éviter une intervention de réparation.

Si vous rencontrez les problèmes suivants	Causes possibles	Solution
La laveuse ne fonctionne pas comme prévu (suite)		
Ne nettoie ou ne détache pas (suite)	Les distributeurs ne sont pas utilisés.	Utiliser les distributeurs pour éviter que l'agent de blanchiment au chlore ou l'assouplissant pour tissu ne tachent les vêtements.
		Remplir les distributeurs avant de démarrer un programme.
		Éviter de les remplir excessivement.
		Ne pas verser de produits directement sur la charge.
	Les couleurs similaires ne sont pas lavées ensemble.	Laver ensemble les couleurs semblables et les retirer rapidement une fois le programme terminé pour éviter tout transfert de teinture.
	Utiliser le mauvais niveau de concentration de détergent.	On doit utiliser le bon niveau de concentration de détergent et la laveuse doit être réglée sur le bon niveau de concentration. Voir "Modifier le niveau de concentration du détergent" sous "Distributeurs."
Odeurs	L'entretien mensuel n'est pas effectué tel que recommandé.	Faire fonctionner le programme Clean Washer (nettoyage de la laveuse) après chaque série de 30 lavages. Voir "Entretien de la laveuse" dans la section "Entretien de la laveuse".
		Décharger la laveuse dès que le programme est terminé.
	Ne pas utiliser de détergent HE ou utiliser trop de détergent HE	Utiliser uniquement du détergent HE (liquide seulement dans le distributeur). Veiller à mesurer correctement.
		Toujours suivre les instructions du détergent. Voir la section "Entretien de laveuse".
Dommages aux tissus	Des objets pointus se trouvaient dans les poches au moment du programme de lavage.	Vider les poches, fermer les fermetures à glissière, les boutons pression et les agrafes avant le lavage pour éviter d'accrocher et de déchirer le linge.
	Les cordons et les ceintures se sont peut-être emmêlés.	Attacher tous les cordons et les ceintures avant de démarrer le nettoyage de la charge.
	Les articles étaient peut-être endommagés avant le lavage.	Raccorder les déchirures et repriser les fils cassés des coutures avant le lavage.
	Les tissus peuvent subir des dommages si l'on tasse le linge dans la laveuse.	Charger les articles sans les tasser et de façon uniforme autour du plateau de lavage.
		Les articles de la charge devraient se déplacer librement pendant le lavage pour éviter des dommages.
		Utiliser le programme conçu pour les tissus à laver.
		Si l'on souhaite ajouter des articles une fois que la laveuse a démarré, n'en rajouter qu'un ou deux.
	Les instructions de soin des vêtements n'ont peut-être pas été respectées.	Toujours lire et suivre les instructions d'entretien du fabricant indiquées sur l'étiquette du vêtement. Voir le "Guide de programmes" pour utiliser le programme qui correspond le mieux à la charge utilisée.
	Vous n'avez peut-être pas ajouté l'eau de Javel correctement.	Ne pas verser d'eau de Javel directement sur la charge. Essuyer tous les renversements d'agent de blanchiment.
		Un agent de blanchiment non dilué endommagera les tissus. Ne pas utiliser plus que la quantité recommandée par le fabricant.
Ne pas placer d'articles sur le dessus du distributeur d'agent de blanchiment lorsqu'on charge et décharge la laveuse.		
Ne pas utiliser d'eau de Javel liquide ni de produit Oxi en même temps.		

DÉPANNAGE

Essayer d'abord les solutions suggérées ici pour obtenir de l'aide et pour éviter une intervention de réparation.

Si vous rencontrez les problèmes suivants	Causes possibles	Solution
La laveuse ne fonctionne pas comme prévu (suite)		
Fonctionnement incorrect du distributeur	Distributeurs obstrués ou produits de lessive distribués trop tôt.	Ne pas remplir excessivement le distributeur. Un remplissage excessif peut entraîner une distribution immédiate.
		Remplir les distributeurs avant de démarrer un programme.
		Il est normal qu'il reste de petites quantités d'eau dans le distributeur une fois le programme terminé.
		Pour les domiciles présentant une basse pression d'eau, il est possible qu'il reste de la poudre dans le distributeur. Pour éviter cela, sélectionner une température de lavage plus chaude (si possible - en fonction de la charge).
Le sachet de lessive à dose unique ne se dissout pas	Sachet de lessive mal utilisé.	Veiller à ajouter le sachet de lessive dans le panier de la laveuse avant d'ajouter les vêtements. Suivre les instructions du fabricant pour éviter d'endommager les articles.
Le tableau de commande ne répond pas au toucher	Le verrouillage des commandes est activé	S'assurer de désactiver le verrouillage des commandes au moment de modifier les paramètres ou d'utiliser le tableau de commande.
Un code d'erreur apparaît sur l'affichage		
"LF" (F8E1) (remplissage trop long) apparaît sur l'affichage	La laveuse met trop de temps à se remplir. Le tuyau de vidange se prolonge dans le tuyau rigide de rejet à l'égout au-delà de 4,5" (114 mm).	Inspecter le circuit de plomberie pour vérifier que le tuyau de vidange est correctement installé. Utiliser la bride de retenue pour tuyau de vidange et la fixer solidement au tuyau de rejet à l'égout ou à la cuve. Ne pas placer de ruban adhésif sur l'ouverture du système de vidange. Voir les Instructions d'installation.
Un code F##E# (code d'erreur de type F) apparaît sur l'affichage.	Code d'erreur du système.	Appuyer sur POWER (mise sous tension) pour effacer le code et sortir du programme. Ensuite, appuyer sur POWER, choisir un programme et appuyer sans relâcher sur START/PAUSE (mise en marche/pause) pour démarrer la laveuse. Si le code réapparaît, faire un appel de service.
F1E1 ACU (erreur du module de commande de l'appareil)	Erreur du module de commande interne.	Appeler pour demander une intervention de dépannage.
F2E3 Non concordance entre l'interface utilisateur et le module de commande	Erreur d'initialisation du module de commande ou de l'interface utilisateur.	Appeler pour demander une intervention de dépannage.
F3E1 Erreur de détection du niveau d'eau	Erreur du capteur de pression du module de commande.	Appeler pour demander une intervention de dépannage.
F5E2 Le couvercle ne se verrouille pas ou défaillance du verrouillage du couvercle	Un des articles de la charge empêche peut-être le couvercle de se verrouiller.	Vérifier qu'aucun article ne se trouve sous le couvercle.
F5E3 Le couvercle ne se déverrouille pas	Des objets sur le couvercle de la laveuse empêchent celle-ci de se déverrouiller.	Retirer les objets tels qu'un panier de linge du dessus de la laveuse.
F6E2 ou F6E3 Erreur de communication : L'interface utilisateur ne communique pas	Erreur de synchronisation du module de commande ou de l'interface utilisateur.	Déconnecter la laveuse de la source d'électricité. Laisser la laveuse reposer pendant 5 minutes pour s'éteindre complètement. Mettre la laveuse sous tension et contrôler les codes d'erreur. Si le code d'erreur réapparaît, faire un appel de service.

DÉPANNAGE

Essayer d'abord les solutions suggérées ici pour obtenir de l'aide et pour éviter une intervention de réparation.

Si vous rencontrez les problèmes suivants	Causes possibles	Solution
La laveuse ne fonctionne pas comme prévu (suite)		
F8E6 (couvercle ouvert) apparaît sur l'affichage	Le couvercle de la laveuse est resté ouvert.	Fermer le couvercle et appuyer sur Power (mise sous tension) pour effacer l'affichage. Si le couvercle reste ouvert pendant plus de 10 minutes, le programme reprend depuis le début et l'eau présente dans la laveuse est vidangée.
"drn" "dr" (F9E1) (erreur du système de pompe de vidange - vidange longue) apparaît sur l'affichage	La laveuse met trop de temps à se vidanger. Le tuyau de vidange se prolonge dans le tuyau rigide de rejet à l'égout au-delà de 4,5" (114 mm).	Inspecter le circuit de plomberie pour vérifier que le tuyau de vidange est correctement installé. Utiliser la bride de retenue pour tuyau de vidange et la fixer solidement au tuyau de rejet à l'égout ou à la cuve. Ne pas placer de ruban adhésif sur l'ouverture du système de vidange.
		Abaisser le tuyau de vidange si l'extrémité se trouve à plus de 96" (2,4 m) au-dessus du plancher. Retirer toute obstruction du tuyau de vidange. Voir les Instructions d'installation.
"Ofb" déséquilibré	La charge est pas équilibrée.	Ouvrez le couvercle, redistribuer la charge, fermer le couvercle et appuyez sur START/PAUSE (mise en marche/pause).

CONTRATS DE PROTECTION

Contrats principaux de protection

Nous vous félicitons d'avoir fait un achat judicieux. Votre nouvel appareil Kenmore® est conçu et fabriqué pour vous procurer des années de fonctionnement fiable. Mais comme pour tous les produits, il pourra à l'occasion nécessiter un entretien préventif ou une réparation. Le cas échéant, un Contrat principal de protection peut vous épargner de l'argent et des soucis.

Le Contrat principal de protection contribue aussi à prolonger la vie utile de votre nouvel appareil ménager. Le Contrat* inclut :

- ✓ **Pièces et main-d'oeuvre** nécessaires pour conserver les appareils en état de fonctionnement correct pendant une utilisation normale, pas uniquement les défaillances. Notre couverture va bien au-delà de la garantie du produit. Aucune franchise, aucune anomalie de fonctionnement ne sont exclues de ce contrat – **protection réelle.**
- ✓ **Un service d'expert** proposé par plus de 10 000 techniciens d'entretien Sears autorisés, ce qui signifie que quelqu'un de confiance prendra soin de votre produit.
- ✓ **Appels de service illimités et service national**, aussi souvent que vous en avez besoin et quand vous en avez besoin.
- ✓ **Garantie "Sans soucis"** – remplacement de votre produit couvert si plus de quatre panes se produisent en deçà de douze mois.
- ✓ **Remplacement du produit** si votre produit couvert ne peut être réparé.
- ✓ **Vérification annuelle d'entretien préventif** sur demande – sans frais supplémentaires.
- ✓ **Aide rapide par téléphone** – support téléphonique d'un agent d'entretien sur votre produit couvert. Considérez-nous comme un "manuel d'utilisateur parlant."

- ✓ **Protection contre les sautes de puissance** pour prévenir les dommages électriques attribuables aux fluctuations de courant.
- ✓ **Couverture pour la perte de nourriture de 250 \$** par an sur tout aliment altéré en raison d'une défaillance mécanique sur tout réfrigérateur ou congélateur couvert.
- ✓ **Remboursement de location** si la réparation du produit couvert prend plus de temps que promis.
- ✓ **25 % de réduction** sur le prix courant de toute intervention de réparation non couverte et pièces de rechange.

Dès que vous achetez le Contrat, il suffit d'un appel téléphonique pour obtenir un rendez-vous de service. Vous pouvez appeler en tout temps jour et nuit ou prendre un rendez-vous de service en ligne.

Le Contrat principal de protection constitue un investissement sans risque. Si vous annulez pour une quelconque raison pendant la période de garantie du produit, nous vous rembourserons intégralement ou nous vous verserons un remboursement au prorata après l'expiration de la période de garantie. Achetez votre Contrat principal de protection aujourd'hui même!

Certaines limitations et exclusions s'appliquent. Pour des prix et renseignements supplémentaires aux États-Unis, composer le 1-800-827-6655.

***Le contrat de couverture au Canada varie pour certains articles. Pour des informations détaillées, appeler Sears Canada au 1-800-361-6665.**

Service d'installation Sears

Pour une installation professionnelle par Sears d'appareils ménagers et d'articles tels que les ouvre-portes de garage, chauffe-eau et autres gros appareils ménagers, aux E.-U. **1-844-553-6667** ou au Canada, composer le **1-800-469-4663.**

4/16

GARANTIE DES APPAREILS MÉNAGERS KENMORE

GARANTIE LIMITÉE KENMORE

PENDANT UN AN à compter de la date d'achat, cet appareil est garanti contre tout défaut de matériau ou de fabrication en cas d'installation, d'utilisation et d'entretien conformément aux instructions fournies.

SUR PREUVE DE VENTE, un appareil défectueux sera réparé ou remplacé gratuitement à la discrétion du vendeur.

Pour connaître les détails sur la couverture de la garantie afin d'obtenir un dépannage gratuit ou un remplacement, visiter la page Web suivante : www.kenmore.com/warranty

Si cet appareil ménager est utilisé à d'autres fins que pour un usage privé et domestique, la présente garantie ne s'applique que pendant 90 JOURS à partir de la date d'achat aux États-Unis, et est nulle au Canada.

La présente garantie couvre UNIQUEMENT les vices de matériau et de fabrication et NE prendra PAS en charge :

1. Les pièces courantes pouvant s'user suite à une utilisation normale, notamment les filtres, courroies, sacs et les ampoules d'éclairage à culot à vis.
2. L'intervention d'un technicien de réparation pour nettoyer ou entretenir cet appareil, ou pour montrer à l'utilisateur comment installer, utiliser et entretenir correctement cet appareil.
3. Les interventions de dépannage pour rectifier l'installation de l'appareil non réalisée par des agents d'entretien autorisés de Sears, ou pour intervenir sur des problèmes concernant les fusibles du domicile, les disjoncteurs, et les systèmes de plomberie ou d'alimentation de gaz résultant de l'installation.
4. L'endommagement ou l'état défectueux de cet appareil imputable à l'installation non réalisée par des agents d'entretien autorisés de Sears, y compris une installation non conforme aux codes d'électricité, de gaz et de plomberie.
5. L'endommagement ou l'état défectueux de cet appareil, notamment une décoloration ou l'apparition de rouille sur la surface, dans le cas où l'utilisation ou l'entretien ne sont pas conformes à toutes les instructions fournies.
6. L'endommagement ou l'état défectueux de cet appareil, notamment une décoloration ou l'apparition de rouille sur la surface, résultant d'un accident, d'un usage impropre ou abusif ou d'une utilisation autre que celle à laquelle il est destiné.

7. L'endommagement ou l'état défectueux de cet appareil, notamment une décoloration ou l'apparition de rouille sur la surface, causé par l'utilisation de détergents, nettoyeurs, produits chimiques ou ustensiles autres que ceux recommandés dans toutes les instructions fournies avec le produit.
8. L'endommagement ou l'état défectueux de pièces ou systèmes résultant d'une modification non autorisée faite à cet appareil.
9. L'intervention sur l'appareil si la plaque signalétique indiquant le numéro de modèle et de série est manquante, a subi une modification, ou s'il est difficile de déterminer si l'appareil porte le logo de certification approprié.

CLAUSE D'EXONÉRATION DE RESPONSABILITÉ AU TITRE DES GARANTIES IMPLICITES; LIMITATION DES RECOURS

Le seul et exclusif recours du client dans le cadre de la présente garantie limitée consiste en la réparation ou le remplacement prévus ci-dessus. Les garanties implicites, y compris les garanties applicables de qualité marchande ou d'aptitude à un usage particulier, sont limitées à un an ou à la plus courte période autorisée par la loi. Le vendeur n'assume aucune responsabilité pour les dommages fortuits ou indirects. Certains États ou certaines provinces ne permettent pas l'exclusion ou la limitation des dommages fortuits ou indirects, ou la limitation de la durée des garanties implicites de qualité marchande ou d'aptitude à un usage particulier, de sorte que cette exclusion ou limitation peut ne pas être applicable dans votre cas.

Cette garantie s'applique seulement lorsque cet appareil ménager est utilisé aux États-Unis ou le Canada*.

Cette garantie vous confère des droits juridiques spécifiques et vous pouvez également jouir d'autres droits qui peuvent varier d'un État à l'autre.

* Le service de réparation à domicile n'est pas disponible dans toutes les régions du Canada; cette garantie ne couvrira pas non plus les frais de déplacement et de transport de l'utilisateur ou du dépanneur si ce produit se trouve dans une région éloignée (tel que défini par Sears Canada Inc.) où aucun dépanneur autorisé n'est disponible.

**Sears Brands Management Corporation
Hoffman Estates, IL 60179**

**Sears Canada, Inc.
Toronto, Ontario, Canada M5B 2C3**

10/2015

63

Kenmore®

For Sears Home Services in-home repair
of all Kenmore major appliances.

For the replacement parts, accessories and
Use & Care Guides that you need to do-it-yourself.

For professional installation of major home appliances
and items like air conditioners and water heaters.

1-844-553-6667

www.kenmore.com

In Canada 1-800-469-4663

www.sears.ca

Call anytime for the location of your nearest
Sears Parts & Repair Service Center

1-800-488-1222 (U.S.A.)

1-800-469-4663 (Canada)

To purchase a protection agreement on a serviceable product:

1-800-827-6655 (U.S.A.)

1-800-361-6665 (Canada)

Para pedir servicio de reparación
a domicilio, y ordenar piezas:

1-888-SU-HOGAR®

(1-888-784-6427)

www.kenmore.com

Au Canada pour service en français :

1-800-LE-FOYER^{MC}

(1-800-533-6937)

www.sears.ca

