

Operator's Manual

CRAFTSMAN®

1.3 cu. in./21cc 2-Cycle
17 Inch Cutting Path / .065 In. Line

GASOLINE WEEDWACKER®

Model No.
358.798560



WARNING:

Read and follow all Safety Rules and Operating Instructions before first use of this product.



For answers to your questions about this product:
Call 7 am–7 pm, Mon–Sat; Sun, 10 am–7 pm

1-800-235-5878

Sears, Roebuck and Co., Hoffman Estates, IL 60179 USA

530-084265 04/24/97

SAFETY

ASSEMBLY

OPERATION

MAINTENANCE

PARTS LIST

ESPAÑOL

TABLE OF CONTENTS

Warranty Statement	2	Storage	11
Safety Rules	2	Troubleshooting Chart	12
Assembly	4	Illustrated Parts List	13
Operation	5	Spanish	16
Maintenance	9	Parts and Ordering	Back
Service & Adjustments	10		

WARRANTY STATEMENT

FULL ONE YEAR WARRANTY ON CRAFTSMAN GAS POWERED WEEDWACKER® LINE TRIMMER

For one year from the date of purchase, when this Craftsman Gas Powered Weedwacker® Line Trimmer is maintained, lubricated, and tuned up according to the operating and maintenance instructions in the Operator's Manual, Sears will repair, free of charge, any defect in materials or workmanship.

This warranty excludes nylon line, spark plug, and air filter, which are expendable parts and become worn during normal use.

If this Weedwacker® Line Trimmer is used for commercial purposes, this warranty applies for only 90 days from the date of purchase. If this Weedwacker® Line Trimmer is used for rental purposes, this warranty applies for only 30 days from the date of purchase. This warranty applies only while this product is in use in the United States.

WARRANTY SERVICE IS AVAILABLE BY RETURNING THE WEEDWACKER® LINE TRIMMER TO THE NEAREST SEARS SERVICE CENTER IN THE UNITED STATES.

This warranty gives you specific legal rights, and you may also have other rights which vary from state to state.

Sears, Roebuck and Co., D/817 WA Hoffman Estates, IL 60179

SAFETY RULES

WARNING: When using gardening appliances, basic safety precautions must always be followed to reduce the risk of fire and serious injury. Read and follow all instructions.

This power unit can be dangerous! Operator is responsible for following instructions and warnings on unit and in manual. Read entire Operator's Manual before using unit! Be thoroughly familiar with the controls and the proper use of the unit. Restrict the use of this unit to persons who have read, understand, and will follow the instructions and warnings on the unit and in the manual. Never allow children to operate this unit.



Safety information on the unit

DANGER: Never use blades or flailing devices. This unit is designed for line trimmer use only. Use of any other accessories or attachments will increase the risk of injury.



WARNING: Trimmer line throws objects violently. You and others can be blinded/injured. Wear eye and leg protection. Keep body parts clear of rotating line. Keep children, bystanders, and animals 50 feet (15 meters)

away. If approached stop unit immediately.

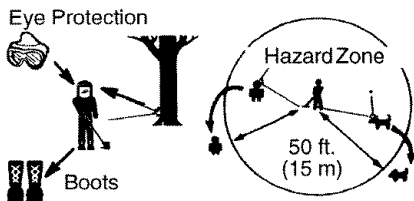

If situations occur which are not covered in this manual, use care and good judgement. If you need assistance, contact your Authorized Service Dealer or call 1-800-235-5878.

OPERATOR SAFETY

- Always wear safety eye protection.
- Always wear long pants, long sleeves, boots, and gloves. Wearing safety leg guards is recommended. Do not go barefoot or wear sandals. Stay clear of spinning line.
- Secure hair above shoulder length. Secure or remove loose clothing or clothing with loosely hanging ties, straps, tassels, etc. They can be caught in moving parts.
- Do not operate when you are tired, ill, or under the influence of alcohol, drugs, or medication.
- Wear hearing protection if you use unit for more than 1-1/2 hours per day.
- Never start or run inside a closed room or building. Breathing exhaust fumes can kill.
- Keep handles free of oil and fuel.

UNIT / MAINTENANCE SAFETY

- Disconnect the spark plug before performing maintenance except carburetor adjustments.
- Look for and replace damaged or loose parts before each use. Look for and repair fuel leaks before use. Keep in good working condition.
- Replace trimmer head parts that are chipped, cracked, broken, or damaged in any other way before using the unit.
- Make sure unit is assembled correctly as shown in this manual.
- Make carburetor adjustments with lower end supported to prevent line from contacting any object.

- Keep others away when making carburetor adjustments.
- Use only recommended Craftsman accessories and replacement parts.

FUEL SAFETY

- Mix and pour fuel outdoors.
- Keep away from sparks or flames.
- Use a container approved for fuel.
- Do not smoke or allow smoking near fuel or the unit.
- Wipe up all fuel spills.
- Move at least 10 feet (3 meters) away from fueling site before starting engine.
- Stop engine and allow to cool before removing fuel cap.

CUTTING SAFETY

- Use only for trimming, mowing, edging, and sweeping. Do not use for pruning or hedge trimming.
- Inspect the area before each use. Remove objects (rocks, broken glass, nails, wire, etc.) which can be thrown by or become entangled in line. Hard objects can damage the trimmer head and be thrown causing serious injury.
- Keep firm footing and balance. Do not overreach.
- Keep all parts of your body away from muffler and spinning line. Keep engine below waist level. A hot muffler can cause serious burns.
- Cutting on left side of the shield will throw debris away from the operator.

TRANSPORTING AND STORAGE

- Allow engine to cool; secure unit before storing or transporting in vehicle.
- Empty the fuel tank before storing or transporting the unit. Use up fuel left in the carburetor by starting the engine and letting it run until it stops.
- Store unit and fuel in area where fuel vapors cannot reach sparks or open flames from water heaters, electric motors or switches, furnaces, etc.
- Store unit so line limiter cannot accidentally cause injury. The unit can be hung by the tube.
- Store unit out of reach of children.
- If situations occur which are not covered in this manual, use care and good judgment. If you need assistance, call 1-800-235-5878.

SPECIAL NOTICE: This unit is not equipped with a temperature limiting muffler and spark arresting screen which meets the requirements of California Codes 4442 and 4443. All U.S. forest land and the states of California, Idaho, Maine, Minnesota, New Jersey, Oregon, and Washington require by law that many internal combustion engines be equipped with a spark arrestor screen. If you operate in a locale where such regulations exist, you are legally responsible for installing and maintaining the operating condition of these parts. Failure to do so is a violation of the law. Refer to the MAINTENANCE section in this manual.

SPECIAL NOTICE: Exposure to vibrations through prolonged use of

gasoline powered hand tools could cause blood vessel or nerve damage in the fingers, hands, and joints of people prone to circulation disorders or abnormal swellings. Prolonged use in cold weather has been linked to blood vessel damage in otherwise healthy people. If symptoms occur such as numbness, pain, loss of strength, change in skin color or texture, or loss of feeling in the fingers, hands, or joints, discontinue the use of this tool and seek medical attention. An anti-vibration system does not guarantee the avoidance of these problems. Users who operate power tools on a continual and regular basis must monitor closely their physical condition and the condition of this tool.

ASSEMBLY

CARTON CONTENTS

Check carton contents against the following list.

Model 358.798560

- Trimmer
- Shield
- Container of Oil
- Extra Spool

Examine parts for damage. Do not use damaged parts.

NOTE: If you need assistance or find parts missing or damaged, call 1-800-235-5878.

It is normal for the fuel filter to rattle in the empty fuel tank.

Finding fuel or oil residue on muffler is normal due to carburetor adjustments and testing done by the manufacturer.

ASSEMBLY

WARNING: If received assembled, repeat all steps to ensure your unit is properly assembled and all fasteners are secure.

ADJUSTING THE HANDLE

WARNING: When adjusting the handle, be sure it remains between the trigger and the safety label.

- Loosen wing nut or knob on handle.
- Rotate the handle on the tube to an upright position; retighten wing nut.

ATTACHING TRIMMER HEAD & SHIELD

WARNING: The shield must be properly installed. The shield provides partial protection from the risk of thrown objects to the operator and others and is equipped with a line limiter which cuts excess line to the proper length. The line limiter (on underside of shield) is sharp and can cut you.

- Assemble parts as shown.
- Tighten parts securely.

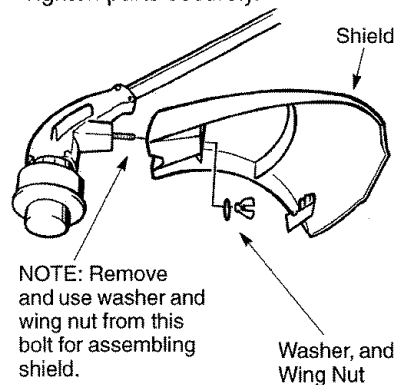

NOTE: Remove and use washer and wing nut from this bolt for assembling shield.

OPERATION

KNOW YOUR TRIMMER

READ THIS OPERATOR'S MANUAL AND SAFETY RULES BEFORE OPERATING YOUR UNIT. Compare the illustrations with your unit to familiarize yourself with the location of the various controls and adjustments. Save this manual for future reference.

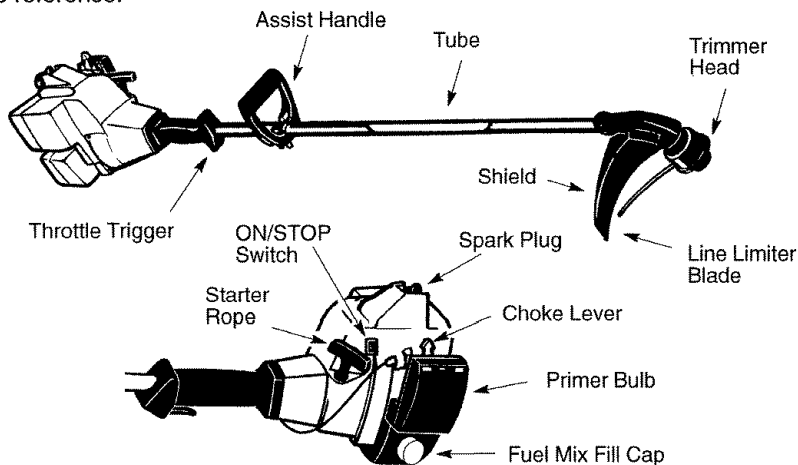

ON/STOP SWITCH

The STOP switch is used to stop the engine. Press and hold the switch to stop the unit.

PRIMER BULB

The primer bulb removes air from the fuel lines and fills them with fuel. This allows you to start the engine with fewer pulls on the starter rope. Activate the primer bulb by pressing it and

allowing it to return to its original form.

CHOKE

The choke helps to supply fuel to the carburetor during starting. This allows you to start a cold engine. Activate the choke by moving the choke lever to the Full position. After the engine has started, move the choke to the Off position.

BEFORE STARTING ENGINE

WARNING: Be sure to read the fuel information in the safety rules before you begin. If you do not understand the safety rules, do not attempt to fuel your unit. Call 1-800-235-5878.

FUELING ENGINE

This engine is certified to operate on unleaded gasoline. Before operation, gasoline must be mixed with a good quality 2-cycle air-cooled engine oil. We recommend Craftsman brand oil. Mix gasoline and oil at a ratio of 40:1 (A 40:1 ratio is obtained by mixing 3.2 ounces of oil with 1 gallon of unleaded gasoline). DO NOT USE automotive oil or boat oil. These oils will cause

engine damage. When mixing fuel, follow instructions printed on container. Once oil is added to gasoline, shake container momentarily to assure that the fuel is thoroughly mixed. Always read and follow the safety rules relating to fuel before fueling your unit.

IMPORTANT

Experience indicates that alcohol blended fuels (called gasohol or using ethanol or methanol) can attract moisture which leads to separation and formation of acids during storage. Acidic gas can damage the fuel system of an engine while in storage.

To avoid engine problems, empty the fuel system before storage for 30 days or longer. Drain the gas tank, start the

engine and let it run until the fuel lines and carburetor are empty. Use fresh fuel next season.

Never use engine or carburetor cleaner products in the fuel tank or permanent damage may occur.

See the STORAGE section for additional information.

STOPPING YOUR ENGINE

- Press and hold the ON/STOP switch in the STOP position.
- If engine does not stop, move choke lever to full position.

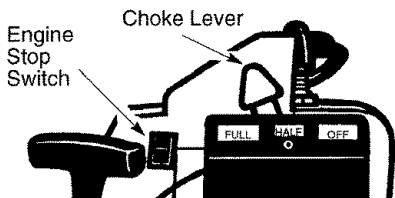

STARTING YOUR ENGINE COLD ENGINE OR WARM ENGINE AFTER RUNNING OUT OF FUEL

WARNING: The trimmer head will turn while starting the engine. Avoid any contact with the muffler. A hot muffler can cause serious burns.

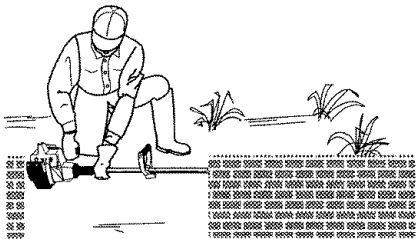

- Rest engine and shield on ground, supporting trimmer head off ground.
- Move the choke lever to the Full Choke position.
- Slowly press the primer bulb 6 times.
- Squeeze and hold the throttle trigger. Keep throttle trigger fully squeezed until the engine runs smoothly.

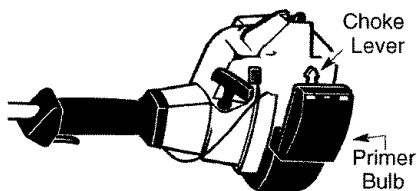

- Pull starter rope sharply 5 times.

NOTE: If the engine sounds as if it is trying to start before the 5th pull, go to the next step.

- Move the choke lever to the Half Choke position.
- Pull starter rope sharply until engine runs, but no more than 6 pulls.

NOTE: If the engine has not started after 6 pulls (at half choke), check to make sure the choke lever is in the proper position. Then, move the choke lever to the Full Choke position and press the primer bulb 6 times; squeeze and hold the throttle trigger and pull the starter rope 2 more times. Move the choke lever to Half Choke and pull the starter rope until the engine runs, but no more than 6 more pulls. If the engine still has not started, it is probably flooded. Proceed to "Starting a Flooded Engine."

- Allow the engine to run 10 seconds, then move the choke lever to Off Choke. Allow the unit to run for 30 more seconds at Off Choke before releasing the throttle trigger.

NOTE: If engine dies with the choke lever at the Off Choke position, move the choke lever to Half Choke and pull the rope until engine runs.

STARTING A WARM ENGINE

- Move the choke lever to the Half Choke position.
- Squeeze and hold the throttle trigger. Keep throttle trigger fully squeezed until the engine runs smoothly.
- Pull starter rope sharply until engine runs, but no more than 5 pulls.
- Allow engine to run 15 seconds, then move the choke lever to Off Choke.

NOTE: If engine has not started, pull starter rope 5 more pulls. If engine still does not run, it is probably flooded.

DIFFICULT STARTING OR STARTING A FLOODED ENGINE

Flooded engines can be started by placing the choke lever in the Off Choke position; then, pull the rope to clear the engine of excess fuel. This could require pulling the starter handle many times depending on how badly the unit is flooded.

If the unit still doesn't start, refer to TROUBLESHOOTING chart or call 1-800-235-5878.

OPERATING INSTRUCTIONS

OPERATING POSITION

ALWAYS WEAR:



Do not run the engine at a higher speed than necessary. The cutting line will cut efficiently when the engine is run at less than full throttle. At lower speeds, there is less engine noise and vibration. The cutting line will last longer and will be less likely to "weld" onto the spool.

If the trimmer head does not turn when the engine is in operation, make sure the drive shaft housing is properly seated in engine shroud.

Always release the throttle trigger and allow the engine to return to idle speed when not cutting.

To stop engine:

- Release the throttle trigger.
- Press and hold the ON/STOP switch in the STOP position.

TRIMMER LINE ADVANCE

The trimmer line will advance approximately 2 in. (5 cm) each time the bottom of the trimmer head is tapped on the ground with the engine running at full throttle.

The most efficient line length is the maximum length allowed by the line limiter.

Always keep the shield in place when the tool is being operated.

To Advance Line:

- Operate the engine at full throttle.
- Hold the trimmer head parallel to and above the grassy area.
- Tap the bottom of the trimmer head lightly on the ground one time. Ap-

proximately 2 in. (5 cm) of line will be advanced with each tap.

Always tap the trimmer head on a grassy area. Tapping on surfaces such as concrete or asphalt can cause excessive wear to the trimmer head.

If the line is worn down to 2 in. (5 cm) or less, more than one tap will be required to obtain the most efficient line length.

WARNING: Use only .065" (1.6 mm) diameter line. Other sizes of line will not advance properly and can cause serious injury. Do not use other materials such as wire, string, rope, etc. Wire can break off during cutting and become a dangerous missile that can cause serious injury.

CUTTING METHODS

WARNING: Use minimum speed and do not crowd the line when cutting around hard objects (rock, gravel, fence posts, etc.), which can damage the trimmer head, become entangled in the line, or be thrown causing a serious hazard.

- The tip of the line does the cutting. You will achieve the best performance and minimum line wear by not crowding the line into the cutting area. The right and wrong ways are shown below.

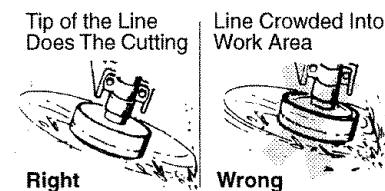

- The line will easily remove grass and weeds from around walls, fences, trees and flower beds, but it also can cut the tender bark of trees or shrubs and scar fences. To help avoid damage especially to delicate vegetation or trees with tender bark, shorten line to 4–5 in. (10–13 cm) and use at less than full throttle.
- For trimming or scalping, use less than full throttle to increase line life and decrease head wear, especially:
 - During light duty cutting.

- Near objects around which the line can wrap such as small posts, trees or fence wire.
- For mowing or sweeping, use full throttle for a good clean job.

WARNING: Always wear eye protection. Never lean over the trimmer head. Rocks or debris can ricochet or be thrown into eyes and face and cause blindness or other serious injury.

TRIMMING – Hold the bottom of the trimmer head about 3 in. (8 cm) above the ground and at an angle. Allow only the tip of the line to make contact. Do not force trimmer line into work area.

Trimming

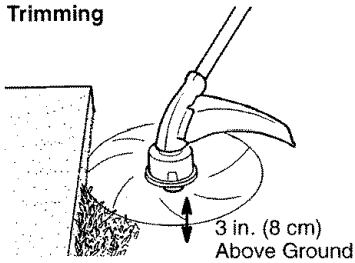

SCALPING – The scalping technique removes unwanted vegetation. Hold the bottom of the trimmer head about 3 in. (8 cm) above the ground and at an angle. Allow the tip of the line to strike the ground around trees, posts, monuments, etc. This technique increases line wear.

Scalping

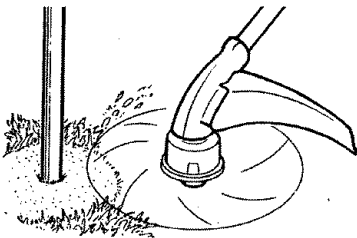

MOWING – Your trimmer is ideal for mowing in places conventional lawn mowers cannot reach. In the mowing position, keep the line parallel to the ground. Avoid pressing the head into the ground as this can scalp the ground and damage the tool.

Mowing

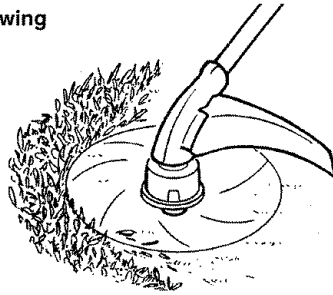

SWEEPING – The fanning action of the rotating line can be used for a quick and easy clean up. Keep the line parallel to and above the surfaces being swept and move the tool from side to side.

Sweeping

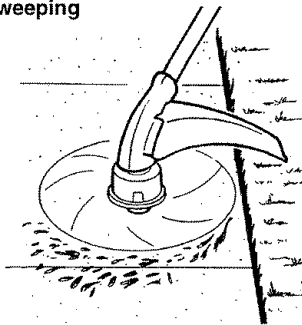

MAINTENANCE

MAINTENANCE SCHEDULE

CARE & MAINTENANCE TASK	WHEN TO PERFORM
Check for Loose fasteners and parts	Before each use
Check for damaged or worn parts	Before each use
Clean unit and labels	After each use
Clean air filter	Every 5 hours of operation
Replace spark plug	Yearly

GENERAL RECOMMENDATIONS

The warranty on this unit does not cover items that have been subjected to operator abuse or negligence. To receive full value from the warranty, the operator must maintain unit as instructed in this manual. Various adjustments will need to be made periodically to properly maintain your unit.

CHECK FOR LOOSE FASTENERS AND PARTS

- Spark Plug Boot
- Air Filter
- Housing Screws
- Assist Handle Screws
- Shield

CHECK FOR DAMAGED OR WORN PARTS

- Refer replacement of damaged/worn parts to your Sears Service Center.
- On/Stop Switch – Ensure On/Stop switch functions properly by pressing the switch to the “Stop” position. Make sure engine stops; then restart engine and continue.
 - Fuel Tank – Discontinue use of unit if fuel tank shows signs of damage or leaks.
 - Shield – Discontinue use of unit if shield is damaged.

CLEAN UNIT & LABELS

- Clean the unit using a damp cloth with a mild detergent.
- Wipe off unit with a clean dry cloth.

CLEAN AIR FILTER

Do not clean filter in gasoline or other flammable solvent to avoid creating a fire hazard or producing harmful evaporative emissions.

A dirty air filter decreases engine performance and increases fuel consumption

and harmful emissions. Always clean after every 5 hours of operation.

- Clean the cover and the area around it to keep dirt from falling into the carburetor chamber when the cover is removed.
- Remove parts as illustrated.
- Wash the filter in soap and water.
- Allow filter to dry.
- Replace parts.

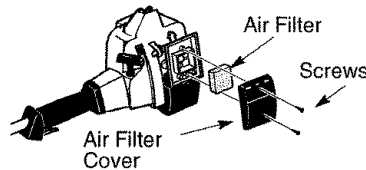

REPLACE SPARK PLUG

Replace the spark plug each year to ensure the engine starts easier and runs better. Set spark plug gap at .025 in. Ignition timing is fixed and nonadjustable.

- Twist, then pull off spark plug boot.
- Remove spark plug from cylinder and discard.
- Replace with Champion RCJ-8Y spark plug and tighten with a 3/4 in. socket wrench (10-12 ft.-lbs).
- Reinstall the spark plug boot.

SERVICE AND ADJUSTMENTS

ADVANCING THE CUTTING LINE

Advance line by tapping bottom of cutting head lightly on the ground while engine is running at full speed. A metal blade attached to the shield will cut the line to the proper length.

REPLACING THE LINE

- Remove the spool by firmly pulling on the tap button.
- Clean entire surface of hub and spool.
- Replace with a pre-wound spool, or cut a length of 30 feet of .065" (1.6 mm) diameter Craftsman® Pro Trimmer line. Never use wire, rope, string, etc., which can break off and become a dangerous missile.
- Insert one end of the line about 1/2 inch (1 cm) into the small hole inside the spool.
- Wind the line evenly and tightly onto the spool. Wind in the direction of the arrow found on the spool.
- Push the line into the notch, leaving 3 to 5 inches (7 – 12 cm) unwound.
- Insert the line into the exit hole in the hub as shown in the illustration.
- Align the notch with the line exit hole.
- Push the spool into the hub until it snaps into place.
- Pull the line extending outside the hub to release it from the notch.

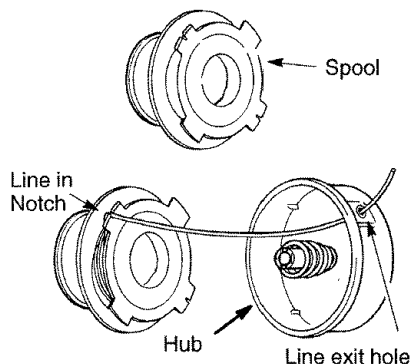

CARBURETOR ADJUSTMENT

WARNING: The trimmer head will be spinning during most of this procedure. Wear your protective equipment and observe all safety precautions. After making mixture adjustments, recheck idle speed.

Carburetor adjustment is critical and if done improperly can permanently damage the engine as well as the carburetor. If you require further assistance or are unsure about performing this procedure, call our customer assistance help line at 1-800-235-5878.

Old fuel, a dirty air filter, a dirty fuel filter, or flooding may give the impression of an improperly adjusted carburetor. Check these conditions before adjusting the carburetor.

The carburetor has been carefully set at the factory. Adjustments may be necessary if you notice any of the following conditions:

- Engine will not idle. See "Idle Speed" under adjusting procedure.
- Engine dies or hesitates instead of accelerating. See "Acceleration Check" under adjusting procedure.
- Loss of cutting power. See "Mixture Adjustment" under adjusting procedure.

There are two adjustment screws on the carburetor.

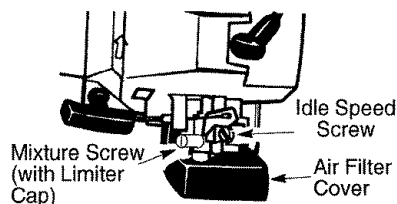

CARBURETOR PRESETS

When making carburetor preset adjustments, do not force plastic limiter caps beyond stops or damage will occur.

If carburetor presets are not needed, proceed to "Adjusting Procedure, Idle Speed."

To adjust presets:

- Turn mixture screw counterclockwise until it stops.
- Turn the idle speed screw clockwise until it stops. Now turn counterclockwise 4-1/2 turns.
- Start motor, cut grass for 3 minutes, and proceed to the adjustment section. If engine does not start, refer to troubleshooting chart or call 1-800-235-5878.

- If engine performance is acceptable at the preset positions, no further adjustment is necessary.

ADJUSTING PROCEDURE

Idle Speed

Allow engine to idle. Adjust speed until engine runs without stalling.

- Turn clockwise to increase engine speed if engine stalls or dies.
- Turn counterclockwise to decrease speed.

No further adjustments are necessary if performance is satisfactory.

Mixture Adjustment "H"

DO NOT operate engine at full throttle for prolonged periods while making adjustments. Damage to the engine can occur. Extend line to the length allow by the line limiter and cut some grass. Based on performance while cutting,

turn the mixture adjustment in 1/16-turn increments as follows:

- Clockwise until the engine has good power while cutting with no hesitation. Do not adjust by sound or speed, but judge by how well the engine performs while cutting.
- Counterclockwise if the engine has speed but dies or lacks power while cutting.

After completing adjustments, check for acceleration. Reset if necessary.

Acceleration Check

If engine dies or hesitates instead of accelerating, turn mixture adjustment counterclockwise until you have smooth acceleration. Recheck and adjust as necessary for acceptable performance.

STORAGE

Prepare unit for storage at end of season or if it will not be used for 30 days or more.

WARNING:

- Allow engine to cool, and secure the unit before storing or transporting.
- Store unit and fuel in a well ventilated area where fuel vapors cannot reach sparks or open flames from water heaters, electric motors or switches, furnaces, etc.
- Store unit with all guards in place. Position unit so that any sharp object cannot accidentally cause injury.
- Store unit and fuel well out of the reach of children.

EXTERNAL SURFACES

If your unit is to be stored for a period of time, clean it thoroughly before storage. Store in a clean dry area.

- Lightly oil external metal surfaces.

FUEL SYSTEM

Under Fueling Engine in the Operating Section of this manual, see message labeled **IMPORTANT** regarding the use of gasohol in your engine.

Fuel stabilizer is an acceptable alternative in minimizing the formation of fuel gum deposits during storage. Add

stabilizer to the gasoline in the fuel tank or fuel storage container. Follow the mix instructions found on stabilizer container. Run engine at least 5 minutes after adding stabilizer.

CRAFTSMAN 40:1, 2-cycle engine oil (air cooled) is already blended with fuel stabilizer. If you do not use this Sears oil, you can add a fuel stabilizer to your fuel tank.

INTERNAL ENGINE

- Remove spark plug and pour 1 teaspoon of 40:1, 2-cycle engine oil (air cooled) through the spark plug opening. Slowly pull the starter rope 8 to 10 times to distribute oil.
- Replace spark plug with new one of recommended type and heat range.
- Clean air filter.
- Check entire unit for loose screws, nuts, and bolts. Replace any damaged, broken, or worn parts.
- At the beginning of the next season, use only fresh fuel having the proper gasoline to oil ratio.

OTHER

- Do not store gasoline from one season to another.
- Replace your gasoline can if it starts to rust.

TROUBLESHOOTING CHART

TROUBLE	CAUSE	REMEDY
Engine will not start.	<ul style="list-style-type: none"> • Engine flooded. • Fuel tank empty. • Spark plug not firing. • Fuel not reaching carburetor. • Compression low. 	<ul style="list-style-type: none"> • See "Starting Instructions." • Fill tank with correct fuel mixture. • Install new spark plug. • Check for dirty fuel filter; replace. Check for kinked or split fuel line; repair or replace. • Contact your Service Dealer.
Engine will not idle properly.	<ul style="list-style-type: none"> • Idle speed set too low. • Idle speed set too high. • Carburetor requires adjustment. • Crankshaft seals worn. • Compression low. 	<ul style="list-style-type: none"> • Adjust idle speed screw clockwise to increase speed. • Adjust idle speed screw counter-clockwise to reduce speed. • See "Carburetor Adjustments." • Contact your Service Dealer. • Contact your Service Dealer.
Engine will not accelerate, lacks power, or dies under a load.	<ul style="list-style-type: none"> • Air filter dirty. • Spark plug fouled. • Carburetor requires adjustment. • Carbon build up. • Compression low. 	<ul style="list-style-type: none"> • Clean or replace air filter. • Clean or replace spark plug and re-gap. • See "Carburetor Adjustments." • Contact your Service Dealer. • Contact your Service Dealer.
Engine smokes excessively.	<ul style="list-style-type: none"> • Choke partially on. • Fuel mixture incorrect. • Air filter dirty. • Carburetor requires adjustment. 	<ul style="list-style-type: none"> • Adjust choke. • Empty fuel tank and refill with correct fuel mixture. • Clean or replace air filter. • See "Carburetor Adjustments."
Engine runs hot.	<ul style="list-style-type: none"> • Fuel mixture incorrect. • Spark plug incorrect. • Carburetor requires adjustment. • Carbon build up. 	<ul style="list-style-type: none"> • See "Fueling Your Unit." • Replace with correct spark plug. • See "Carburetor Adjustments." • Contact your Service Dealer.

TABLA DE CONTENIDO

Declaración de Garantía Limitada	2	Servicio y Ajuste	10
Reglas de Seguridad	2	Almacenamiento	12
Montaje	4	Tabla Diagnóstica	13
Uso	5		
Mantenimiento	9	Repuestos y Encargos	Contratapa

DECLARACION DE GARANTIA

GARANTIA LIMITADA DE UN AÑO PARA EL GASOLINA CRAFTSMAN WEEDWACKER®

Por un año desde la fecha de compra cuando esta unidad a gasolina Craftsman Weedwacker® es mantenida, lubricada y puesta a punto de acuerdo con las instrucciones de operación y mantenimiento en el manual del operario, Sears reparará libre de costo cualquier defecto de material o de mano de obra.

Esta garantía excluye la cuerda de nylon, bujía y filtro de aire, las cuales son partes descartables que se desgastan durante el uso normal.

Si este Weedwacker® se usa para fines comerciales, esta garantía se aplica durante 90 días solamente a partir de la fecha de compra. Si este Weedwacker® se usa para fines de alquiler, esta garantía se aplica durante 30 días solamente a partir de la fecha de compra. Esta garantía se aplica sólo mientras este producto se uso en los Estados Unidos

EL SERVICIO DE GARANTIA ESTA DISPONIBLE DEVOLVIENDO EL WEEDWACKER® AL CENTRO O DEPARTAMENTO DE SRVICIO DE SEARS MAS CERCANO EN LOS ESTADOS UNIDOS.

Esta garantía le otorga derechos legales específicos y usted puede también tener otros derechos que varían de Estado a Estado.

SEARS, ROEBUCK AND CO. DEPT. D/817WA HOFFMAN ESTATES, IL 60179

REGLAS DE SEGURIDAD

ADVERTENCIA: Al usar aparatos de jardinería, es necesario siempre observar precauciones básicas de seguridad para reducir el riesgo de incendio y de graves heridas. Lea y siga todas las instrucciones. *¡Este aparato de fuerza puede ser peligroso!* El usuario tiene la responsabilidad de cumplir con las advertencias e instrucciones de seguridad que se encuentran en el aparato y en el manual. ¡Lea el Manual del Usuario en su totalidad antes de hacer uso del aparato! Esté totalmente familiarizado con los controles y es uso correcto del aparato. Limite el uso de este aparato a aquellas personas que hayan leído y comprendido las advertencias e instrucciones en el aparato y en el manual y que las vayan a cumplir. Nunca permita que los niños usen este aparato.



Información de Seguridad en el aparato

PELIGRO: Nunca use cuchillas ni dispositivos desgranadores. Este aparato fue diseñado exclusivamente para ser usado como cortador a línea. El uso de cualquier otro accesorio o pieza adicional incrementará el peligro de heridas.



ADVERTENCIA: La línea de corte arroja objetos violentamente, pudiendo herir al usuario o a terceros. Use gafas de seguridad y protección de piernas.

Mantenga todo el cuerpo alejado de la línea girante.

Mantenga a los niños, espectadores y animales a una distancia mínima de 15 metros (50 pies) Pare el aparato inmediatamente si alguien se le acerca.

Protección de los ojos

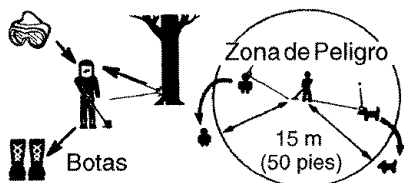

Si acontecen situaciones no previstas en este manual, tenga cuidado y use buen criterio. Si necesita ayuda, entre en contacto con el Concesionario de Servicio Sears o llame al 1-800-554-6723.

SEGURIDAD DEL USUARIO

- Use siempre protección de ojos.
- Use siempre pantalones largos, mangas largas, botas y guantes. Se recomienda el uso de pantorrilleras de seguridad. No use el aparato descalzo, ni con sandalias. Manténgase alejado de la línea girante.
- Mantenga el cabello por encima de los hombros, atándolo para tal efecto si es necesario. No use ropa suelta ni ropa con corbatas, tiras, borlas, etc. que cuelgan libremente. Pueden enredarse en las piezas en movimiento.
- No haga uso del aparato estando cansado, enfermo o bajo la influencia del alcohol, de drogas o de remedios.
- Use protección de oídos si usa el aparato por más de una hora y media por día.
- Nunca ponga el aparato en marcha ni lo deje en marcha dentro de un recinto o edificio cerrado. Respirar los vapores del combustible lo puede matar.
- Mantenga las manijas libres de aceite y de combustible.

SEGURIDAD DEL APARATO Y EN EL MANTENIMIENTO

- Desconecte la bujía antes de hacer cualquier mantenimiento menos los ajustes al carburador.
- Inspeccione el aparato y cambie las piezas dañadas o flojas antes de cada uso. Repare toda fuga de combustible antes de usar el aparato. Mantenga el aparato en buenas condiciones de uso.

- Cambie todas las piezas del cabezal que estén descantilladas, resquebrajadas, quebradas o dañadas de cualquier otro modo, antes de usar el aparato.
- Asegúrese que el aparato esté correctamente armado como se muestra en el manual.
- Haga los ajustes al carburador con el cabezal apoyado de modo que la línea no pueda tocar nada.
- Mantenga alejadas a las demás personas siempre que haga ajustes al carburador.
- Use exclusivamente los accesorios y repuestos WEED EATER recomendados.

SEGURIDAD CON EL COMBUSTIBLE

- Mezcle y vierta el combustible al aire libre.
- Manténgase alejado de las chispas y de las llamas.
- Use recipiente aprobado para el combustible.
- No fume ni permita que se fume cerca del combustible ni del aparato ni mientras éste esté en uso.
- Limpie todo el combustible derramado.
- Aléjese a por lo menos 3 metros (10 pies) del lugar de abastecimiento antes de poner en marcha el motor.
- Pare el motor y permita que se enfríe el aparato antes de retirar la tapa del tanque.

SEGURIDAD AL CORTAR

- Use el aparato exclusivamente para recortar, para cortar césped, para cortar bordes y para barrer. No lo use para podar ni para recortar seto.
- Inspeccione el área antes de cada uso. Retire los objetos (piedras, vidrio roto, clavos, alambre, etc.) que se puedan enredar en la línea o que ésta pueda arrojar. Los objetos duros pueden dañar al cabezal y éste los puede arrojar, causando graves heridas.
- Mantenga el equilibrio, con los pies en una superficie estable. No se extienda demasiado.
- Mantenga todas las partes del cuerpo alejadas de la línea girante y del silenciador. Mantenga el motor por debajo del nivel de la cintura. El silenciador puede causar graves quemaduras cuando está caliente.
- Si se corta con la línea del lado izquierdo del protector, los escombros volarán en sentido opuesto al usuario.

TRANSPORTE Y ALMACENAMIENTO

- Espere que el motor se enfríe y fije bien el aparato antes de guardarlo o de transportarlo en un vehículo.
- Vacíe el tanque de combustible antes de guardar el aparato o de transportarlo. Consuma todo el combustible restante en el carburador poniendo el motor en marcha y dejándolo en marcha hasta que el motor se pare solo.
- Guarde el aparato y el combustible en un lugar donde los vapores del combustible no puedan alcanzar chispas ni llamas provenientes de los termotanques, los motores o interruptores eléctricos, los calefactores centrales, etc.
- Guarde el aparato de modo que el limitador de línea no pueda causar heridas accidentales. Se puede colgar el aparato por el tubo.
- Guarde el aparato fuera del alcance de los niños.
- Si acontece alguna situación no prevista en este manual, tenga cuidado y use buen criterio. Si necesita ayuda, llame al 1-800-554-6723.

AVISO ESPECIAL: Este aparato no viene equipado con silenciador limitador de temperatura ni con rejilla antichispa que cumpla los requisitos de los Códigos de California 4442 y 4443. Todas las tierras forestadas federales, más los estados de California, Idaho, Maine, Minnesota, Nueva Jersey, Oregón y Washington, requieren por ley

que muchos motores de combustión interna estén equipados con rejilla antichispa. Si usted utiliza el aparato donde existen tales reglamentos, usted tiene la responsabilidad jurídica de instalar y mantener estas piezas en correcto estado de funcionamiento. De lo contrario, estará en infracción de la ley. Vea la sección de MANTENIMIENTO en este manual.

AVISO ESPECIAL: El estar expuesto a las vibraciones a través del uso prolongado de herramientas de fuerza a gasolina puede causar daños a los vasos sanguíneos o a los nervios de los dedos, las manos y las coyunturas en aquellas personas que tienen propensión a los trastornos de la circulación o a las hinchazones anormales. El uso prolongado en tiempo frío ha sido asociado con daños a los vasos sanguíneos de personas que por otra parte se encuentran en perfecto estado de salud. Si ocurren síntomas tales como el entumecimiento, el dolor, la falta de fuerza, los cambios en el color o la textura de la piel o falta de sentido en los dedos, las manos o las coyunturas, deje de usar esta máquina inmediatamente y procure atención médica. Los sistemas de anti-vibración no garantizan que se eviten tales problemas. Los usuarios que hacen uso continuo y prolongando de las herramientas de fuerza deben fiscalizar atentamente su estado físico y el estado del aparato.

MONTAJE

CONTENIDO DE LA CAJA

Verifique que estén incluidas todas las piezas que figuran en la lista a continuación.

Modelo 358.798560

- Cortadora
- Protector
- Tuerca Mariposa

Examine las piezas para verificar que no estén dañadas. No use piezas dañadas.

Si necesita ayuda, faltan piezas o hay piezas dañadas, llame al 1-800-235-5878.

AVISO: Es normal escuchar que golpetee el filtro de combustible en el tanque vacío.

Es normal encontrar residuos de combustible o aceite en el silenciador debido a los ajustes al carburador y a las pruebas efectuadas por el fabricante.

MONTAJE

ADVERTENCIA: Si recibió el aparato ya montado, repita todos los pasos para asegurar que esté correctamente armado y que todos los fijadores estén fijos y seguros.

AJUSTE DE LA MANIJA

ADVERTENCIA: Al ajustar la manija, asegúrese que quede entre el gatillo y la placa de seguridad.

- Afloje la tuerca mariposa o la perilla en la manija.
- Gire la manija en el tubo hasta que quede en posición vertical; vuelva a ajustar la tuerca mariposa.

INSTALACION DEL CABEZAL Y DEL PROTECTOR

ADVERTENCIA: Es imprescindible que el protector esté debidamente instalado. Provee protección parcial contra el peligro de objetos arrojados hacia el usuario o hacia terceros y viene equipado de un limitador de línea que corta el exceso de línea para que quede del largo que corresponde. El limitador de línea (debajo del protector) es filoso y corta.

- Introduzca la ménsula por la ranura como se ilustra.
- Gire el protector hasta que el perno pase por el orificio en la ménsula.
- Enrosque la tuerca mariposa al perno y ajústela bien.

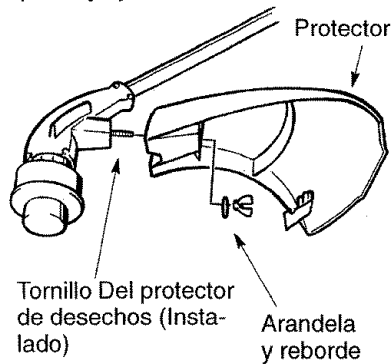

USO

CONOZCA SU APARATO

LEA ESTE MANUAL DEL USUARIO Y LAS REGLAS DE SEGURIDAD ANTES DE PONER EN MARCHA EL APARATO. Compare las ilustraciones a su aparato para familiarizarse con la ubicación de los diversos controles y ajustes. Guarde este manual para uso futuro.

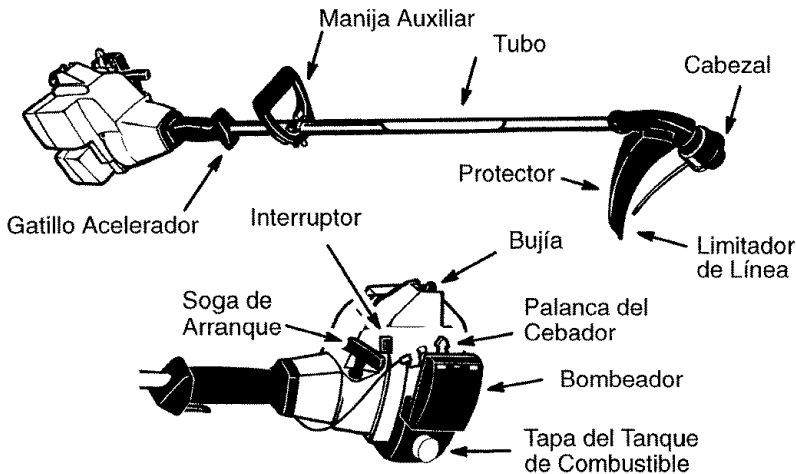

INTERRUPTOR

Se utiliza el interruptor para parar el motor. El interruptor deberá estar en la posición ON para poner el motor en marcha. Para pararlo, ponga el interruptor en la posición STOP.

BOMBEADOR

El bombeador retira aire de las líneas de combustible y las llena de combustible. Esto le permite que ponga el motor en funcionamiento con menos tirones a la soga de arranque. Accione el bombeador apretándolo y dejando que retome su forma original.

CEBADOR

El cebador ayuda a proveer combustible al carburador durante el arranque. Esto le permite al usuario poner un motor frío en funcionamiento. Accione el cebador colocando la palanca en la posición FULL. Después de que el motor se haya puesto en marcha, coloque el cebador en la posición OFF.

ANTES DE PONER EL MOTOR EN MARCHA

ADVERTENCIA: Asegúrese de haber leído la información sobre el combustible en las reglas de seguridad antes de comenzar. Si no comprende las reglas de seguridad, no intente abastecer el aparato de combustible. Llame 1-800-235-5878.

ABASTECIMIENTO DEL MOTOR

Este motor está habilitado para funcionar con gasolina sin plomo. Antes de usar, se deberá mezclar la gasolina con un aceite de buena calidad para motores de 2 tiempos enfriados a aire. Recomendamos el aceite marca Craftsman. Mezcle la gasolina con el aceite en la proporción de 40:1. (Se obtiene una proporción de 40:1 mezclando 3,2 onzas de aceite con cada galón de gasolina sin plomo). NO USE aceite para automóviles ni para barcos. Estos aceites dañarán el motor. Al mezclar combustible, siga las instrucciones impresas en el recipiente. Una vez que haya añadido el aceite a la gasolina, agite el recipiente brevemente para asegurar que el combustible esté completamente mezclado. Lea siempre y siga las reglas de seguridad que tienen que ver con el combustible antes de abastecer el aparato.

IMPORTANTE

La experiencia indica que los combustibles mezclados con alcohol (los llamados gasohol o los que contienen etanol o metanol) pueden atraer humedad, lo que puede causar la separación y la formación de ácidos durante el almacenamiento. La gasolina ácida puede dañar el sistema de combustible del motor durante el almacenamiento. Para evitar problemas con el motor, deberá vaciarse el sistema de combustible antes de almacenar el aparato por 30 días o más.

Vacíe el tanque de combustible, ponga el motor en marcha y déjelo en marcha hasta que las líneas de combustible y el carburador queden vacíos. Cuando vaya a usar el aparato nuevamente, use combustible fresco. Vea las instrucciones de ALMACENAMIENTO para obtener más informaciones.

Nunca use productos de limpieza de motor o carburador en el tanque de combustible ya que hacerlo puede dañar el motor.

PARA PARAR EL MOTOR

- Coloque el interruptor en la posición STOP.
- Si el motor no se detiene, tire la perilla del cebador a su máxima extensión.

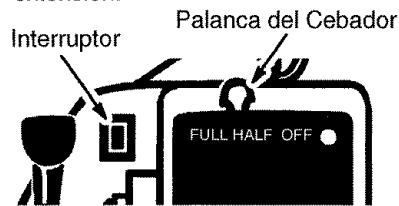

PARA PONER EL MOTOR EN MARCHA

PUESTA EN MARCHA DEL MOTOR FRÍO, O DEL MOTOR CALIENTE QUE SE HA QUEDADO SIN COMBUSTIBLE.

ADVERTENCIA: El cabezal gira durante el proceso de arranque. Evite todo contacto con el silenciador. El silenciador puede causar graves quemaduras cuando está caliente.

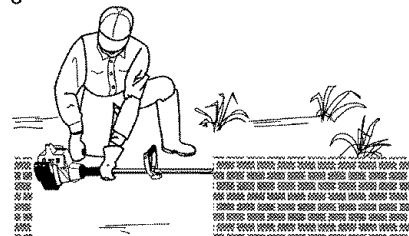

- Apoye el motor y el protector en el suelo, de forma que sostengan el cabezal levantado del suelo.
- Coloque el interruptor en la posición START o ON.
- Coloque la palanca del cebador en la posición FULL CHOKE.
- Aprete lentamente la bombilla 6 veces.
- Aprete y mantenga apretado el gatillo acelerador. Manténgalo

apretado hasta que el motor marche de forma pareja.

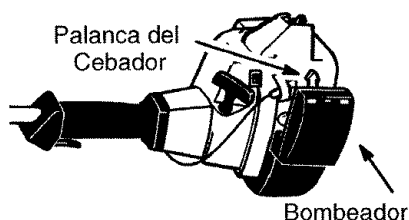

- Dé tirones bruscos a la soga de arranque.

AVISO: Si el sonido del motor indica que está tratando de arrancar antes del 5º tirón, prosiga inmediatamente al próximo paso. Suele ser difícil escuchar el sonido.

- Coloque la palanca del cebador en la posición HALF CHOKE.
- Dé tirones bruscos a la soga de arranque hasta que el motor se ponga en marcha, pero no más de 6 veces.

AVISO: Si el motor no se ha puesto en marcha después de 6 tirones (en posición "Half Choke"), verifique que la palanca del cebador esté en su posición correspondiente. Después, coloque la palanca del cebador a la posición HALF CHOKE y dé tirones bruscos a la soga de arranque hasta que el motor no se ha puesto en marcha, probablemente esté ahogado. Prosiga a "Arranque de Motor Ahogado".

- Deje el motor en marcha por 10 segundos, después coloque la palanca del cebador en la posición OFF CHOKE. Deje que el motor marche otros 30 segundos en posición OFF CHOKE antes de soltar el gatillo acelerador.

AVISO: Si el motor se para con la palanca del cebador en la posición OFF CHOKE, ponga la palanca en la posición HALF CHOKE y dé tirones a la soga hasta que el motor arranque.

PARA PONER EN MARCHA EL MOTOR CALIENTE

- Coloque la palanca del cebador en la posición HALF CHOKE.
- Apretete y mantenga apretado el gatillo acelerador. Mantenga el gatillo apretado a fondo hasta que el motor marche de forma pareja.
- Dé tirones bruscos a la soga de arranque hasta que el motor se ponga en marcha, pero no más de 5 veces.

- Deje el motor marchar por 15 segundos, después coloque la palanca del cebador en OFF CHOKE.

AVISO: Si el motor no ha arrancado, dé 5 tirones más a la soga de arranque.

Si el motor aun así no arranca, es probable que esté ahogado.

ARRANQUE DIFÍCIL O ARRANQUE DE MOTOR AHOGADO

Se puede poner en marcha los motores ahogados colocando la palanca del cebador en la posición OFF CHOKE; acto seguido tire la soga para despejar el exceso de combustible del motor. Esto podrá requerir que se tire la manija de arranque muchas veces, dependiendo de la cantidad de combustible que está ahogando el aparato.

Si el motor no arranca aún, vea la TABLA DIAGNOSTICA o llame al 1-800-235-5878.

INSTRUCCIONES DE USO

POSICION DE USO

USE SIEMPRE



Corte desde su derecha hacia su izquierda.

Lleve el motor a la velocidad de corte antes de introducir la línea al material que se ha de cortar. No haga marchar el motor a velocidades más altas que la necesaria. La línea de corte corta eficientemente con el motor marchando a una velocidad menor que la máxima, produciendo así menos ruido y vibración. La línea de corte durará por más tiempo y tendrá menos probabilidad de "fundirse" a la bobina.

Si el cabezal no gira cuando el motor está en marcha, asegúrese que el eje de propulsión esté debidamente calzado dentro de la caja del motor. Siempre suelte el acelerador y deje que el motor baje a marcha lenta cuando no está cortando.

Para parar el motor:

- Suelte el gatillo acelerador.

- Apriete y mantenga apretado el interruptor momentáneo hasta que el motor se haya detenido por completo.

AVANCE DE LA LINEA DE CORTE

La línea de corte avanza aproximadamente 5 cm (2 pulgadas) cada vez que se toca el cabezal contra el suelo con el motor acelerado a fondo.

El largo más eficiente de línea es el largo máximo permitido por el limitador de línea.

Siempre mantenga el protector debidamente instalado al utilizar el aparato.

- Para hacer avanzar la línea:
- Acelere el motor a fondo.
- Sostenga el cabezal encima de un espacio de tierra con césped y paralelo al mismo.
- Toque el cabezal levemente una vez contra el suelo. La línea avanzará unos 5 cm (2 pulgadas) con cada toque.

Toque el cabezal siempre contra el suelo donde haya césped. El contacto contra las superficies tales como el cemento o asfalto causará desgaste excesivo del cabezal.

Si no quedan más que dos o tres pulgadas de línea, habrá que hacer más de un toque para obtener el largo de línea más eficiente.

ADVERTENCIA: Use exclusivamente línea con diámetro de 1.6mm (0.065 de pulgada). Las líneas con cualquier otro diámetro no avanzarán debidamente y podrán causar graves heridas. No use ningún otro material, como alambre, hilo, sogas, etc. El alambre se puede quebrar durante el corte, convirtiéndose en proyectil peligroso que puede causar graves heridas.

MÉTODOS DE CORTE

ADVERTENCIA: Use la velocidad mínima y no aproxime el aparato a los objetos duros (piedras, pedregullo, postes de cercas, etc.) que el cabezal pueda arrojar o que puedan dañar el mismo o enredarse con la línea, creando serio peligro.

- Es la punta de la línea la que corta. Se conseguirá el mayor rendimiento y el mínimo desgaste de la línea si no se mete la línea dentro del material que se está cortando. La forma correcta e incorrecta de cortar se ilustran a continuación.

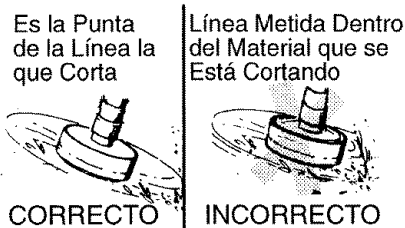

- La línea retira fácilmente el pasto y las malezas de al lado de las paredes, las cercas, los árboles y las eras de flores, pero también puede cortar la corteza delicada de los árboles y arbustos y marcar cercas. Para evitar daños especialmente a la vegetación delicada o a los árboles con corteza delicada, saque 10 a 13 cm (4–5") al largo de la línea y no haga marchar el motor a fondo.
- Para recortar o escalar, corte a menos que las revoluciones máximas para incrementar la vida útil de la línea y disminuir el desgaste del cabezal, especialmente:
 - Para trabajos livianos.
 - Cerca de los objetos en los que la línea se pueda enredar, tales como los postes y árboles pequeños o el alambre de las cercas.
- Para cortar césped o barrer, use el acelerador a fondo para conseguir una buena limpieza.

ADVERTENCIA: Use siempre protección de ojos. Nunca se incline sobre el cabezal. El aparato puede arrojar o hacer rebotar piedras y escombros que pueden dar en los ojos y la cara del usuario y causar ceguera u otras graves heridas. **PARA RECORTAR** – Sostenga el aparato de modo que el cabezal quede a unos 8 cm (3 pulgadas) del suelo y en ángulo. Permita que únicamente la punta de la línea haga contacto. No meta la línea dentro del área que se está trabajando.



PARA ESCALPAR – La técnica de escalar se usa para quitar vegetación no deseada. Sostenga el cabezal a

unos 8 cm (3 pulgadas) del suelo y en ángulo. Deje que la punta de la línea toque el suelo alrededor de los árboles, los postes, los monumentos, etc. Esta técnica incrementa el desgaste de la línea.

Para Escalpar

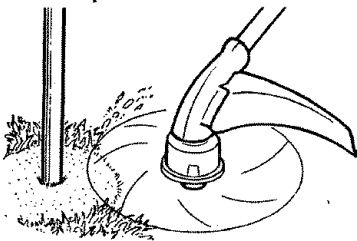

PARA CORTAR CESPED – El aparato es ideal para cortar césped en los lugares donde no llegan las cortadoras convencionales de césped. Para cortar césped, mantenga la línea paralela el suelo. Evite apretar el cabezal contra el suelo, ya que tal procedimiento puede escalpar el suelo y dañar el aparato.

Para Cortar Césped

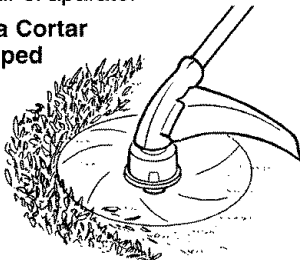

PARA BARRER – La acción ventiladora de la línea en rotación puede ser utilizada para hacer una limpieza rápida y fácil. Mantenga la línea paralela al suelo y encima de las superficies que se quiera barrer y mueva el aparato repetidamente primero hacia un lado y después al otro

Para Barrer

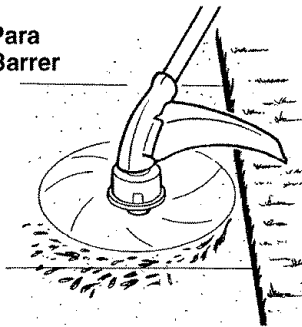

MANTENIMIENTO

PLANILLA DE MANTENIMIENTO

TAREA DE CUIDADO Y MANTENIMIENTO	CUANDO HACER
Verificar que no haya fijadores flojos ni piezas sueltas	Antes de cada uso
Verificar que no haya piezas dañadas o gastadas	Antes de cada uso
Limpiar el aparato y las placas	Después de cada uso
Limpiar el filtro de aire	Cada 5 horas de uso
Cambiar la bujía	Anualmente

RECOMENDACIONES GENERALES

La garantía de este aparato no se aplica a los artículos sometidos al abuso o a la negligencia del usuario. Para recibir el valor completo de la garantía, el usuario deberá mantener el aparato según las instrucciones en este manual. Será necesario hacer

varios ajustes periódicamente para mantener el aparato debidamente.

VERIFIQUE QUE NO HAYA PIEZAS SUELTAS NI FIJADORES FLOJOS

- Capucha de la Bujía
- Filtro de Aire
- Tornillos de la Caja
- Tornillos de la Manija Auxiliar



- Protector

VERIFIQUE QUE NO HAYA PIEZAS DAÑADAS NI GASTADAS

El Centro de Servicio Sears deberá efectuar todo cambio de piezas dañadas o gastadas.

- Interruptor On/Stop—Asegúrese que el interruptor funciona correctamente moviéndolo a la posición STOP. Vea que el motor se haya detenido; acto seguido ponga el motor en marcha nuevamente y continúe.
- Tanque de Combustible—Pare de usar el aparato si hay indicios de daños o pérdidas en el tanque de combustible.
- Protector—Pare de usar el aparato si el protector está dañado.

LIMPIE EL APARATO Y LAS PLACAS

- Limpie el aparato usando un trapo húmedo con un detergente suave.
- Séquelo con un trapo limpio.

LIMPIE EL FILTRO DE AIRE

No limpie el filtro con gasolina ni ningún otro solvente inflamable, ya que hacerlo puede crear peligro de incendio y emisiones evaporativas nocivas.

Limpieza del filtro de aire:

Los filtros de aire sucios disminuyen el rendimiento del motor e incrementan

el consumo de combustible y la producción de emisiones nocivas. Limpie siempre el filtro de aire después de cada 5 horas de uso.

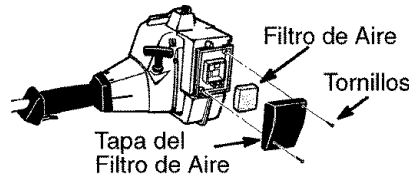

- Limpie la tapa y el área contigua para evitar que caiga tierra y aserrín en la cámara del carburador cuando abra la tapa.
- Retire las piezas que se ilustran.
- Lave el filtro en agua y jabón.
- Deje que el filtro se seque.
- Reponga las piezas.

CAMBIE LA BUJÍA

Cambie la bujía todos los años para asegurar que el motor arranque más fácilmente y marche mejor. La separación de los electrodos deberá ser de 0,025 de pulgada. El encendido es fijo y no ajustable.

- Gire y luego retire la capucha de la bujía.
- retire la bujía del cilindro y deséchela.
- Cámbiela por una bujía Champion RCJ-8Y y ajústela con una llave de 3/4 de pulgada (10–12 libras/pie).
- Vuelva a instalar la capucha.

SERVICIO Y AJUSTES

PARA AVANZAR LA LINEA DE CORTE

Haga avanzar la línea tocando el cabezal levemente en la tierra mientras el cabezal está girando a toda velocidad. El limitador de línea, una cuchilla de metal instalada en el protector, corta la línea al largo correcto.

PARA CAMBIAR LA LINEAR

- Retire la bobina tirando firmemente del botón de toque.
- Limpie la superficie entera del cubo y de la bobina.
- Instale una bobina pre-cargada o corte un largo de unos 6 metros de línea marca Weed Eater r con diámetro de 1.6 mm (0,065 de pulgada). Nunca use alambre, soga, hilo, etc., que se pueden romper y convertirse en proyectiles peligrosos.

- Meta 1 cm (1/2 pulgada) de la punta de la línea por el orificio pequeño en el interior de la bobina.
- Enrosque la línea en la bobina firme y parejamente en la dirección que indica la flecha en la bobina.
- Fije la línea en la mella en la bobina, dejando unos 7 a 12 cm (3 a 5 pulgadas) de línea colgando sin enroscar.
- Meta la punta de la línea por el orificio de salida en el cubo como se ve en la ilustración.
- Alinee la mella con el orificio de salida.
- Coloque la bobina en el cubo y empujela hasta que se fije en posición.
- Tire la línea que sobresale del cubo para liberarla de la mella en el interior del cubo.

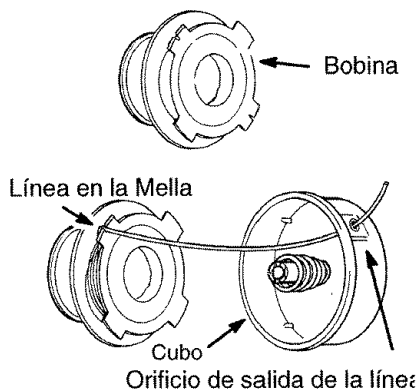

AJUSTES AL CARBURADOR

ADVERTENCIA: El cabezal estará girando durante la mayor parte de este procedimiento. Use su equipo de protección y cumpla con todas las precauciones de seguridad. Después de hacer los ajustes a la mezcla, vuelva a verificar la marcha lenta. El ajuste del carburador es de primordial importancia. Si se lo hace incorrectamente, puede dañar tanto el motor como el carburador permanentemente. Si necesita más ayuda o no está seguro de cómo hacer el procedimiento, llame a nuestro teléfono de ayuda al consumidor, al 1-800-235-5878.

El combustible vencido, el filtro de aire sucio o el motor ahogado pueden dar la impresión de carburación desajustada. Verifique estas condiciones antes de hacer cualquier ajuste.

El carburador ha sido ajustado cuidadosamente en la fábrica. Posiblemente se hagan necesarios ajustes si se nota cualquiera de las siguientes condiciones:

- El motor no anda a marcha lenta. Vea "Marcha Lenta" bajo el procedimiento de ajuste.
- El motor se para o se ahoga cuando debe acelerar. Vea "Ajuste de la Aceleración" bajo el procedimiento de ajuste.
- Falta de potencia para cortar. Vea "Ajuste de la Mezcla" bajo el procedimiento de ajuste.

Hay dos tornillos de ajuste en el carburador. Están marcados con H y "T". Están ubicados arriba del bombeador.

Ajuste de Mezcla (tapas limitadoras de plástico más allá de los retenedores.

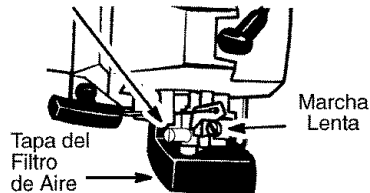

PUNTOS DE PRECALIBRACION

Al hacer precalibración ajustes no fuerce las tapas limitadoras de plástico más allá de los retenedores o puede haber daños. Si no se necesitan los puntos de precalibración, pase a la sección.

AJUSTES PRECALIBRACION

- Gire el tornillo de mezcla a la izquierda (en contra del sentido del reloj) hasta que se detenga.
- Gire el tornillo de marcha lenta a la derecha (en el sentido del reloj) hasta que se detenga. Ahora gírelo hacia la izquierda 4 vueltas y media.
- Ponga el motor en marcha y corte pasto por 3 minutos, luego proceda a la sección de ajustes. Si el motor no arranca, vea la tabla diagnóstica o llame al 1-800-235-5878.
- Si el funcionamiento del motor es aceptable con las posiciones de precalibración, no hará falta hacer más ajustes.

PROCEDIMIENTO DE AJUSTE

Marcha Lenta

Deje el motor en marcha lenta. Ajuste las revoluciones hasta que el motor se mantenga en marcha sin ahogarse.

- Gire el tornillo a la derecha (en el sentido del reloj) para aumentar las revoluciones si el motor se ahoga o se para.
- Gire el tornillo a la izquierda (en contra del sentido del reloj) para bajar las revoluciones.

No hace falta ningún otro ajuste si el rendimiento es satisfactorio.

Ajuste de Mezcla

NO HAGA MARCHAR EL MOTOR con el acelerador a fondo por tiempo prolongado mientras hace los ajustes. El motor puede quedar dañado. Extienda la línea al largo permitido por el limitador de línea y corte algo de pasto. De acuerdo al rendimiento del motor al cortar, gire el tornillo de ajuste de mezcla en incrementos de 1/16 de

vuelta del tornillo, como se detalla a continuación:

- A la derecha (en el sentido del reloj) hasta que el motor tenga buena potencia para cortar sin ahogarse. No haga los ajustes por sonido ni por revoluciones, sino por el rendimiento del motor al cortar.
- A la izquierda (en contra del sentido del reloj) si el motor tiene velocidad de revoluciones pero se para o le falta potencia al cortar.

Después de completar estos ajustes,

verifique la aceleración. Ajuste nuevamente si es necesario.

Verificación de la Aceleración

Si el motor se para o hesita en vez de acelerar, gire el tornillo de ajuste de la mezcla a la izquierda (en contra del sentido del reloj) hasta conseguir una aceleración pareja. Verifique nuevamente y haga los ajustes necesarios para conseguir un funcionamiento aceptable.

ALMACENAMIENTO

Prepare el aparato para el almacenamiento al final de la temporada o si va a estar sin usar por más de 30 días.

ADVERTENCIA:

- Deje que el motor se enfríe y fije bien el aparato antes de guardarlo o de transportarlo.
- Guarde el aparato y el combustible en un local bien ventilado donde los vapores de combustible no puedan entrar en contacto con chispas ni llamas abiertas provenientes de los termotanques, los motores o interruptores eléctricos, los calefactores centrales, etc.
- Guarde el aparato con todas las protectores en su lugar y coloque el aparato de modo que las piezas filosas no puedan causar heridas por accidente.
- Guarde el aparato y el combustible bien fuera del alcance de los niños.

SUPERFICIES EXTERNAS

Si va a guardar el aparato durante mucho tiempo, límpielo rigurosamente primero. Guárdelo en un lugar limpio y seco.

- Aplique una pequeña cantidad de aceite a las superficies exteriores metálicas.

SISTEMA DE COMBUSTIBLE

Bajo Abastecimiento del Motor, en la sección de Uso en este manual, vea el mensaje marcado **IMPORTANTE** acerca del uso de combustibles mezclados con alcohol en el motor de su aparato.

Los estabilizadores de combustible son una alternativa aceptable para minimizar la formación de depósitos de goma durante el almacenamiento.

Añada estabilizador a la gasolina en el tanque de combustible o en el recipiente de almacenamiento de combustible. Siga las instrucciones de mezcla que se encuentran en los envases de estabilizador. Ponga el motor en marcha y déjelo en marcha por lo menos 5 minutos después de ponerle estabilizador.

El aceite CRAFTSMAN 40:1 para motores de 2 tiempos (enfriados a aire) viene mezclado con estabilizador de combustible. Si no usa este aceite de Sears, entonces puede añadir un estabilizador al tanque de combustible.

INTERIOR DEL MOTOR

- Retire la bujía la bujía y vierta una cucharada de las de té de aceite 40:1 para motores de 2 tiempos (enfriados a aire) por la abertura para la bujía. Tironee lentamente de la sogá de arranque 8 a 10 veces para distribuir el aceite.
- Reemplace la bujía con otra del tipo y de la gama de calor recomendados.
- Limpie el filtro de aire.
- Examine todo el aparato para verificar que no haya tornillos, tuercas ni pernos sueltos. Cambie todas las piezas dañadas, quebradas o gastadas.
- Al principio de la próxima temporada, use exclusivamente combustible nuevo con la proporción correcta de gasolina a aceite.

OTRO

- No guarde gasolina de una temporada a la siguiente.
- Cambie el recipiente de gasolina si se empieza a oxidar.

TABLA DIAGNOSTICA

PROBLEMA	CAUSA	SOLUCION
El motor no arranca.	<ul style="list-style-type: none"> • El interruptor está en OFF. • El motor está ahogado. • El tanque de combustible está vacío. • La bujía no hace chispa. • El combustible no está llegando al carburador. <ul style="list-style-type: none"> • La compresión está baja. 	<ul style="list-style-type: none"> • Coloque el interruptor en ON. • Vea las Instrucciones de Arranque. • Llene el tanque con la mezcla correcta de combustible. • Instale una bujía nueva. • Verifique si el filtro de combustible está sucio; límpielo. Verifique si hay dobleces en la línea de combustible o si está partida; repárela o cámbiela. • Entre en contacto con el Concesionario de Servicio.
El motor no anda en marcha lenta como debe.	<ul style="list-style-type: none"> • El ajuste de la marcha lenta está muy bajo. • El ajuste de la marcha lenta está muy alto. • El carburador requiere ajuste. • Las juntas del cigüeñal están gastadas. • La compresión está baja 	<ul style="list-style-type: none"> • Ajuste el tornillo de marcha lenta a la derecha para aumentar las revoluciones. • Ajuste el tornillo de marcha lenta a la izquierda para bajar las revoluciones. • Vea "Ajustes al Carburador". • Entre en contacto con el Concesionario de Servicio. • Entre en contacto con el Concesionario de Servicio.
El motor no acelera, le falta potencia o se para bajo carga.	<ul style="list-style-type: none"> • El filtro de aire está sucio. • La bujía está carbonizada. • El carburador requiere ajuste. • El filtro de aire está sucio. • El carburador requiere ajuste. 	<ul style="list-style-type: none"> • Limpie o cambie el filtro de aire. • Limpie o cambie la bujía y calibre la separación. • Vea "Ajustes al Carburador". • Entre en contacto con el Concesionario de Servicio. • Entre en contacto con el Concesionario de Servicio.
El motor humea excesivamente	<ul style="list-style-type: none"> • La mezcla de combustible se ha hecho incorrectamente. • Se ha instalado la bujía incorrecta. • El filtro de aire está sucio. • El carburador requiere ajuste. 	<ul style="list-style-type: none"> • Ajuste el cebador. • Vacíe el tanque de combustible y llénelo de combustible con la mezcla correcta. • Limpie o cambie el filtro de aire. • Vea "Ajustes al Carburador".
El motor marcha con temperatura elevada.	<ul style="list-style-type: none"> • La mezcla de combustible se ha hecho incorrectamente. • Se ha instalado la bujía incorrecta. • El carburador requiere ajuste. • Acumulación de carbón. 	<ul style="list-style-type: none"> • Vea "Abastecimiento del Aparato". • Cámbiela por la bujía correcta. • Vea "Ajustes al Carburador". • Entre en contacto con el Concesionario de Servicio.

For the repair or replacement parts you need delivered directly to your home
Call 7 am – 7 pm, 7 days a week

1-800-366-PART

(1-800-366-7278)

Para ordenar piezas con entrega a domicilio – 1-800-659-7084

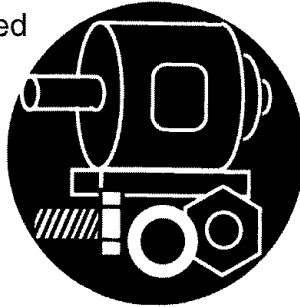

For in-house major brand repair service
Call 24 hours a day, 7 days a week

1-800-4-REPAIR

(1-800-473-7247)

Para pedir servicio de reparación a domicilio – 1-800-676-5811



For the location of a Sears Parts and Repair Center in your area
Call 24 hours a day, 7 days a week

1-800-488-1222



For information on purchasing a Sears Maintenance Agreement or to inquire about an existing Agreement
Call 9 am – 5 pm, Monday–Saturday

1-800-827-6655



When requesting service or ordering parts, always provide the following information:

- Product Type
- Part Number
- Model Number
- Part Description

SEARS
REPAIR SERVICES

America's Repair Specialists