

avanti®

2.5 Cu. Ft. Compact Refrigerator Instruction Manual



Model: AVR25F1B



Register this and other Avanti® products through our website:
<https://www.avantiproducts.com/pages/product-registration>
Product registration is not required to activate warranty.

Important Safeguards	2-3
Know Your Refrigerator	4
Before First Use	4
Installation Instructions	4-5
Electrical Connection	5
Operating Your Appliance	6-7
Cleaning And Maintenance	7-8
Troubleshooting	8
Warranty	9-10

SAVE THIS INSTRUCTION MANUAL FOR FUTURE REFERENCE

English

IMPORTANT SAFEGUARDS

Your safety and the safety of others are very important. We have provided many important safety messages in this manual and on your appliance. Always read and obey all safety messages.



READ AND FOLLOW ALL SAFETY INSTRUCTIONS

SAFETY REQUIREMENTS

DANGER: Risk of fire or explosion. Flammable refrigerant used. Do not puncture refrigerant tubing.

- **WARNING** Do not use mechanical devices or other means to accelerate the defrosting process, other than those recommended by the manufacturer.
- Ensure that servicing is done by factory authorized service personnel, to minimize product damage or safety issues.
- Consult repair manual or owner's guide before attempting to service this product. All safety precautions must be followed.
- Dispose of properly in accordance with federal or local regulations.
- Follow handling instructions carefully.

WARNING: Keep ventilation openings, in the appliance enclosure or in the built-in structure, clear of obstruction.

WARNING: Do not damage the refrigerant circuit.

WARNING: Do not use electrical appliances inside the food storage compartments of the appliance, unless they are of the type recommended by the manufacturer.

CAUTION: Children should be supervised to ensure that they do not play with the appliance.

WARNING: Risk of child entrapment. Before you throw away your old refrigerator or freezer:

- Take off the doors
- Leave the shelves in place so that children may not easily climb inside.

This appliance is intended to be used in household and similar applications such as:

- Staff kitchen areas in shops, offices and other working environments;
- Farm houses and by clients in hotels, motels and other residential type environments;
- Bed and breakfast type environments;
- Catering and similar non-retail applications.
- It is strongly recommended that the unit not be used with a power outlet that is equipped with GFCI protection.

SAFETY REQUIREMENTS

This appliance is not intended for use by persons (including children) whose physical, sensory or mental capabilities may be different or reduced, or who lack experience or knowledge, unless such persons receive supervision or training to operate the appliance by a person responsible for their safety.

For indoor household use only. Do not use outdoors or in any area exposed to water, rain, excessive humidity, or extreme temperatures (including garages, basements, porches, or vehicles).

Do not store explosive substances such as aerosol cans with a flammable propellant in this appliance.

GROUNDING INSTRUCTIONS

This appliance must be grounded. Grounding reduces the risk of electrical shock by providing an escape wire for the electrical current.

This appliance has a cord that has a grounding wire with a 3-prong plug. The power cord must be plugged into an outlet that is properly grounded. If the outlet is a 2-prong wall outlet, it must be replaced with a properly grounded 3-prong wall outlet. The serial rating plate indicates the voltage and frequency the appliance is designed for.

WARNING

Improper use of the grounded plug can result in the risk of electrical shock. If the power cord is damaged, submit a warranty service request via our website at:

<https://avanti.thelegacycompanies.com/support/tickets/new>

- **Do not connect your appliance to extension cords or together with another appliance in the same wall outlet.**
- Do not splice the power cord.
- Do not under any circumstances cut or remove the third ground prong from the power cord.
- Do not use extension cords or ungrounded (two prongs) adapters.
- If the power supply cord is damaged, it must be replaced by the manufacturer, its service agent or similar qualified person in order to avoid hazard.
- **WARNING:** When positioning the appliance, ensure the supply cord is not trapped or damaged.
- **WARNING:** Do not locate multiple portable socket-outlets or portable power supplies at the rear of the appliance.



R600a
ISOBUTANE



FLAMMABLE LIQUID
LÍQUIDO INFLAMABLE
LIQUIDE INFLAMMABLE

CAUTION: Risk of fire or explosion due to flammable refrigerant used. Follow handling instructions carefully in compliance with U.S. government regulations.

ADVERTENCIA: Riesgo de incendio o explosión debido al refrigerante inflamable utilizado. Siga las instrucciones de manejo con cuidado, cumpliendo con las regulaciones del gobierno de EE. UU.

ATTENTION : Risque d'incendie ou d'explosion en raison du réfrigérant inflammable utilisé. Suivez attentivement les instructions de manipulation conformément aux règlements du gouvernement des États-Unis.

SAVE THESE INSTRUCTIONS HOUSEHOLD USE ONLY

SAVE THESE INSTRUCTIONS HOUSEHOLD USE ONLY

Congratulations on your purchase of an Avanti® Refrigerator!

KNOW YOUR REFRIGERATOR

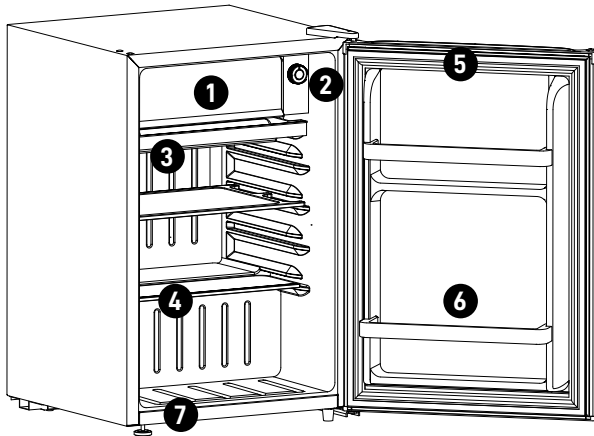

1. **Freezer Compartment with Door**
2. **Thermostat Dial and Push Button Defrost**
3. **Drip Tray**
4. **Glass Shelf**
5. **Magnetic Gasket:** Tight fitting door seal keeps all the cooling power locked inside.
6. **Bottle Rack:** For tall, small and medium cans or jars.
7. **Leveling Leg:** Adjust so the unit is level.

(Product may be subject to change without prior notice)

BEFORE FIRST USE

- Remove the exterior and interior packing.
- Check to be sure you have all of the following parts:
 - 2 Glass Shelves
 - 1 Instruction Manual
- Before connecting the unit to the power source, let it stand upright for approximately 6 hours.
- This will reduce the possibility of a malfunction in the cooling system from handling during transportation.
- Clean the interior surface with lukewarm water using a soft cloth.

INSTALLATION INSTRUCTIONS

1. Place your appliance on a floor that is strong enough to support the appliance when it is fully loaded. To level your appliance adjust the leveling legs at the bottom of unit.
2. THIS APPLIANCE IS INTENDED FOR FREESTANDING USE.
3. ALLOW 3-5 INCHES OF SPACE BETWEEN THE BACK AND THE WALL AS WELL AS A

MINIMUM OF 2" AT EACH SIDE OF THE UNIT AND 2 INCH AT THE TOP, WHICH ALLOWS THE PROPER AIR CIRCULATION TO COOL THE COMPRESSOR AND CONDENSER.

4. Locate the unit away from direct sunlight and sources of heat (stove, heater, radiator, etc.). Direct sunlight may affect the acrylic coating and heat sources may increase electrical consumption. Extreme cold ambient temperatures may also cause the refrigerator not to perform properly.
5. Avoid locating the unit in moist areas.
6. Plug the unit into an exclusive properly installed-grounded wall outlet. Do not under any circumstances cut or remove the third (ground) prong from the power cord. Any questions concerning power and/or grounding should be directed toward a certified electrician or an authorized Avanti Products service center.

ELECTRICAL CONNECTION

WARNING

This appliance should be properly grounded for your safety. The power cord of this appliance is equipped with a three-prong plug which mates with standard three prong wall outlets to minimize the possibility of electrical shock.

Do not under any circumstances cut or remove the third ground prong from the power cord supplied. For personal safety, this appliance must be properly grounded.

This appliance requires a standard 115/120 Volt AC ~/60Hz electrical ground outlet with three-prong. Have the wall outlet and circuit checked by a qualified electrician to make sure the outlet is properly grounded. When a standard 2-prong wall outlet is encountered, it is your responsibility and obligation to have it replaced with a properly grounded 3-prong wall outlet.

The cord should be secured behind the appliance and not left exposed or dangling to prevent accidental injury.

The appliance should always be plugged into its own individual electrical outlet which has a voltage rating that matches the rating label on the appliance. This provides the best performance and also prevent overloading house wiring circuits that could cause a fire hazard from overheated. Never unplug the appliance by pulling the power cord. Always grip the plug firmly and pull straight out from the receptacle. Repair or replace immediately all power cords that have become frayed or otherwise damaged. Do not use a cord that shows cracks or abrasion damage along its length or at either end. When moving the appliance, be careful not to damage the power cord.

EXTENSION CORD

Because of potential safety hazards under certain conditions, it is strongly recommended that you do not use an extension cord with this appliance. However, if you must use an extension cord it is absolutely necessary that it be a UL/CUL-Listed, 3-wire grounding type appliance extension cord having a grounding type plug and outlet and that the electrical rating of the cord be 115 volts and at least 10 amperes.

SURGE PROTECTOR

Most electrical appliances use a series of electric control boards to operate. These boards are very susceptible to power surges and could be damaged or destroyed.

If the appliance is going to be used in an area or if your city / country is prone to power surges / outages; it is suggested that you use a power surge protector for all electrical devices / appliances you use. The surge protector that you select must have a surge block high enough to protect the appliance it is connected to. If you have any questions regarding the type and size of surge protector needed contact a licensed electrician in your area.

Damages due to power surges are not considered a manufacturer covered defect and will void your product warranty.

OPERATING YOUR APPLIANCE

TEMPERATURE SELECTION

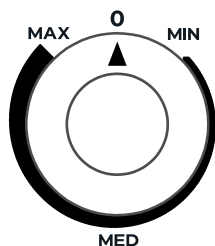

The temperature of the appliance can be adjusted by turning the thermostat dial.

- The **bolder black line** represents the **MAX (coldest)** setting.
- The **thinner black line** represents the **MIN (warmest)** setting.
- The **middle area** represents a **MEDIUM** temperature setting.

Turning the dial toward the bolder black line will make the appliance colder.

Turning it toward the thinner black line will make it warmer.

The "O" position will turn off the cooling function.

If the temperature control knob is set to the **maximum** position, the compressor may run continuously. This is the **coldest mode**—please avoid using this setting frequently.

LEVELING INSTRUCTIONS

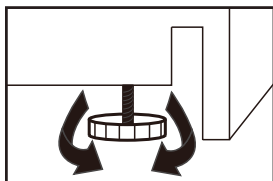

There is an adjustable leg on the bottom of the appliance that can be turned up or down to ensure that the appliance is level.

1. Turn the leveling leg counter-clockwise as far as it will go, until the top of the foot is touching the bottom of the cabinet.
2. Slowly turn the leveling leg clockwise until the appliance is level.

DEFROSTING THE APPLIANCE

This refrigerator is equipped with a "Push Button" defrost system. To activate the defrost cycle, push the white defrost button located on the center of the thermostat dial. The defrost cycle is initiated immediately.

When defrosting is complete, the white button will release and the refrigerator will resume normal operating conditions.

Note: If the white defrost button is pressed accidentally, it is not possible to manually deactivate the defrost cycle. The defrost cycle must be allowed to run its course.

Defrosting the refrigerator should take place whenever ice build-up inside the freezer compartment reaches 6 mm (1/4") thick. Defrosting may take a few hours, depending on the amount of accumulated ice and ambient indoor temperature.

To speed up the defrosting process, remove all frozen foods from the freezer section and leave the door open for a short period of time.

Monitor the refrigerator closely during the defrosting process to avoid water spilling and causing damage to flooring or counter tops.

Important: Remember to close the refrigerator door before the defrost cycle terminates and normal operating conditions resume. The drip tray should be in position directly below the freezer compartment to catch condensed water during defrosting.

Note: Never use sharp or pointed instruments to remove ice from the freezer compartment. The freezer compartment contains refrigerated gas lines and if accidentally pierced it will render the refrigerator inoperable and void the manufacturers warranty. Do not allow the refrigerator to continue operation if the freezer compartment is pierced.

DOOR REVERSAL INSTRUCTIONS

If the appliance is placed on its back or side for any length of time during this process, it must be allowed to remain upright for 6 hours before plugging it in to avoid damage to the internal components.

To change the direction of the door swing, follow the instructions below.

1

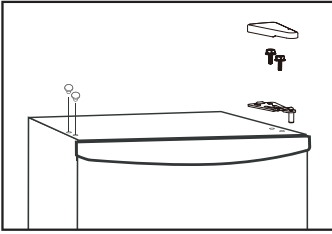

2

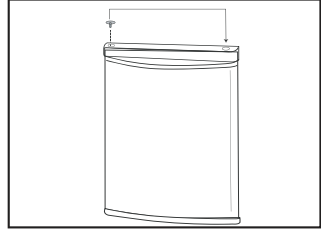

3

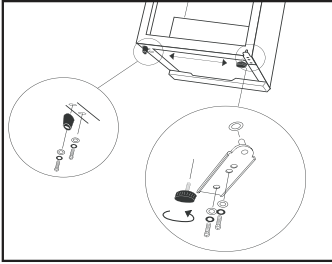

4

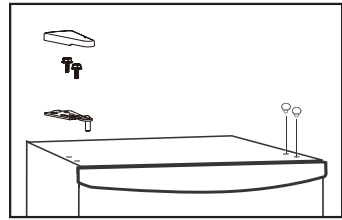

CLEANING AND MAINTENANCE

CLEANING

Ensure the appliance is unplugged before cleaning.

- To clean the inside of the appliance, use a soft cloth and a solution of a tablespoon of baking soda to one quart of water or some mild detergent.
- Wash removable shelves in a mild detergent solution, then dry and wipe with a soft cloth.
- Clean the outside with a soft, damp cloth and some mild detergent.
- It is important to keep the area clean where the door seals against the cabinet. Clean this area with a soapy cloth. Rinse with a damp cloth and let dry.

Note: Do not use cleaners containing ammonia or alcohol on the appliance. Ammonia or alcohol can damage the appearance of the appliance. Never use any commercial or abrasive cleaners or sharp objects on any part of the appliance.

POWER FAILURE

Most power failures are corrected within a few hours and should not affect the temperature of your appliance if you minimize the number of times the door is opened. If the power is going to be off for a longer period of time, take the proper steps to protect your contents.

Note: Wait 3 to 5 minutes before attempting to restart the refrigerator if operation has been interrupted.

MOVING

Ensure the appliance is unplugged before moving.

- Make sure the appliance is empty.
- Secure the shelves with tape.
- Secure the door with tape.
- Turn the adjustable foot up to the base to avoid damage.
- Protect the outside of the appliance with a blanket or similar item.
- Be sure the appliance stays in the upright position during transportation.
- If the appliance is placed on its back or side during transportation, upon reaching the destination, allow it to remain upright for 6 hours before plugging in to avoid damage to internal components.

VACATION

- **Short vacations:** Leave the appliance operating during vacations of less than three weeks.
- **Long vacations:** If the appliance will not be used for several months, remove all items and turn off the appliance. Clean and dry the interior thoroughly. To prevent odor and mold growth, leave the door open slightly, blocking it open if necessary.

DISPOSAL

This appliance may not be treated as regular household waste, it should be taken to the appropriate waste collection point for recycling of electrical components. For information on local waste collection points, contact your local waste removal agency or government office.

TROUBLESHOOTING

NO POWER

- Plug is not fully inserted into the wall outlet
- Blown fuse or circuit breaker

INTERNAL TEMPERATURE NOT COLD ENOUGH

- Temperature setting is too warm
- Door is not shut properly or opened excessively
- Recently added a large quantity of warm food to the cabinet
- Close proximity to heat source or direct sunlight
- Ambient temperature or humidity is very high

APPLIANCE RUNS CONTINUOUSLY

- Temperature setting is too cold
- Door not shut properly or opened excessively
- Recently added a large quantity of warm food to the cabinet
- Close proximity to heat source or direct sunlight
- Ambient temperature or humidity is very high

What is the electrical rating?

Check the rating plate on the rear of the cabinet.

Can I use an extension cord?

No, an extension cord may not be used.

Can I use this appliance outdoors?

No, this appliance is intended for indoor or similar environment, household use.

YOUR AVANTI PRODUCTS WARRANTY

Staple your sales receipt here. Proof of original purchase date is needed to obtain service under warranty.

WHAT IS COVERED – LIMITED ONE-YEAR WARRANTY

Avanti Products warrants that the product is free from defects in materials and/or workmanship for a period of twelve (12) months from the later of the date of purchase by or delivery to the original owner, under normal use. This warranty shall not be stalled, tolled, extended, or suspended for any reason unless specifically described in this document. During this period, Avanti Products will, at its option, repair or replace any part of the product which proves to be defective in material or workmanship under normal use. Avanti Products will provide you with a reasonably similar product that is either new or factory refurbished.

All Avanti appliances of 3.5 cubic feet capacity or less must be brought/sent to the appliance service center for repair.

For rental or commercial use, the warranty period is 90 days.

COOKTOP ONLY: Full 30-day warranty from the later of the date of purchase or delivery on glass parts and finishes of porcelain enamel, painted or bright metal finished parts.

EXTENDED WARRANTY COVERAGE

- **Refrigeration Products:** For the second through the fifth year from the later of the date of purchase or delivery, the sealed system, including the compressor, evaporator, condenser, and tubing, is covered for replacement parts only under normal use. Avanti Products will provide a replacement compressor free of charge if a failure occurs within this period; however, the customer is responsible for all service labor, transportation, and freight charges. For rental or commercial use, the limited compressor warranty is one year and nine months. If the product requires transport to a service center for repairs, all associated costs are the customer's responsibility.
- **Laundry Products:** The plastic tub is covered for 5 years, and the stainless-steel tub is covered for 7 years from the later of the date of purchase or delivery, under normal use. Coverage applies to replacement parts only; the customer is responsible for labor and transportation costs.
- **Microwave Ovens:** The magnetron tube is covered for years 2 through 7 from the later of the date of purchase or delivery, under normal use. The second year includes replacement parts only, with the customer responsible for labor and transportation costs. Years 3 through 7 provide magnetron tube replacement only, excluding labor and transportation costs.
- **Ranges, Cooktops, Dishwashers, and Other Products:** No extended warranty beyond the one-year standard coverage.

WARRANTY EXCLUSIONS / WHAT IS NOT COVERED:

The warranty coverage described herein excludes all defects or damage that are not the direct fault of Avanti Products, including without limitation, one or more of the following:

- Failure to comply with any applicable state, local, city, or county electrical, plumbing, or building codes.
- This warranty does not cover the cost of disposal, removal, or uninstallation of the appliance, including any associated labor or transportation fees. The customer is responsible for properly discarding or recycling the unit in accordance with local regulations.
- This warranty does not cover white glove delivery, installation, or setup of warranty replacement products. The customer is responsible for any associated costs, including transportation, unpacking, and installation services.
- External, elemental, and environmental forces, including rain, wind, sand, floods, fires, mudslides, freezing temperatures, excessive moisture, extended exposure to humidity, lightning, power surges, structural failures, and acts of God.
- Content losses of food or other stored materials due to spoilage.
- Incidental or consequential damages.

CONTINUED

- Failure of the product if used for other than its intended purpose or not under normal use.
- Cosmetic damage, including scratches, nicks, minor dents, or other external surface issues, must be reported within 30 days of delivery to be covered.
- Shipping and handling costs associated with product replacement.
- Repairs performed by unauthorized service providers.
- Consumable parts (i.e. light bulbs, batteries, air or water filters, preservation solutions, etc.)
- Discoloration, rust or oxidation of surfaces resulting from caustic or corrosive environments including but not limited to high salt concentrations, high moisture or humidity or exposure to chemicals.
- Parts and labor costs for the following will not be considered as warranty:
 - Plastic cabinet liners.
 - Light bulbs and/or plastic housing
 - Microwave inner door panels, door shelves, door rails, and/or door supports.
 - Punctured evaporator that voids the warranty on the complete sealed system.
- Service calls related to abuse, misuse, inadequate electrical power, accidents, fire, floods, or other acts of God.
- Surcharges, including after-hour, weekend, or holiday service calls, tolls, ferry trip charges, or mileage expenses for service calls to remote areas.
- Damage resulting from improper voltage, electrical surges, or circuit breaker failures is not covered.
- Extended warranty coverage does not apply to commercial, rental, or business use.
- Water damage resulting from improper installation, clogged drains, leaking supply hoses, or external flooding is not covered.
- This warranty does not apply outside the continental USA.

In no event shall Avanti Products have any liability or responsibility whatsoever for damage to surrounding property, including cabinetry, floors, ceilings, and other structures and/or objects around the product. Also excluded from this warranty are scratches, nicks, minor dents, and other cosmetic damages on external surfaces and exposed parts; Products on which the serial numbers have been altered, defaced or removed; service visits for customer education, or visits where there is nothing wrong with the product; correction of installation problems (you are solely responsible for any structure and setting for the product, including all electrical, plumbing and/or other connecting facilities, for proper foundation/flooring, and for any alterations including without limitation cabinetry, walls, floors, shelving etc., as well as the resetting of breakers or fuses.

OUT OF WARRANTY PRODUCT

Avanti Products is under no obligation, at law or otherwise, to provide you with any concessions, including repairs, pro-rates, or product replacement, once this warranty has expired.

© 2025 Avanti Products
 The Legacy Companies,
 Weston, FL 33331 U.S.A.
www.AvantiProducts.com

avanti®

Réfrigérateur compact de 2,5 pi³ Manuel d'instructions

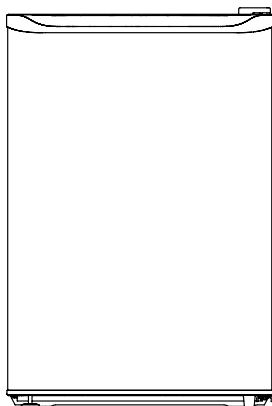

Modèle : AVR25F1B



Enregistrez ce produit et d'autres produits Avanti® sur notre site
Web : <https://www.avantiproducts.com/pages/product-registration>
L'enregistrement du produit n'est pas requis pour activer la garantie.

Mesures de sécurité importantes	2-3
Connaissez votre réfrigérateur	4
Avant la première utilisation	4
Instructions d'installation	5
Raccord électrique	5-6
Fonctionnement de votre appareil	6-7
Nettoyage et entretien	8
Dépannage	9
Garantie	10-11

CONSERVEZ CE MANUEL D'INSTRUCTIONS POUR RÉFÉRENCE ULTÉRIEURE

Français

MESURES DE PROTECTION IMPORTANTES

Votre sécurité et celle des autres sont primordiales. Ce manuel et votre appareil contiennent de nombreux messages de sécurité importants. Veuillez toujours lire et respecter ces messages.



LISEZ ET SUIVEZ TOUTES LES CONSIGNES DE SÉCURITÉ

EXIGENCES DE SÉCURITÉ

DANGER : Risque d'incendie ou d'explosion. Réfrigérant inflammable utilisé. Ne pas percer les tuyaux de réfrigérant.

- **MISE EN GARDE** : Ne pas utiliser d'appareils mécaniques ou autres moyens pour accélérer le dégivrage que ceux recommandés par le fabricant.
- Assurez-vous que l'entretien est effectué par un personnel de service autorisé par l'usine, afin de minimiser les dommages au produit ou les risques pour la sécurité.
- Consultez le manuel de réparation ou le guide de l'utilisateur avant toute tentative d'entretien de cet appareil. Toutes les précautions de sécurité doivent être respectées.
- Éliminez correctement l'appareil conformément aux réglementations fédérales ou locales.
- Suivez attentivement les instructions de manipulation.

MISE EN GARDE : Les prises d'air de l'enceinte de l'appareil ou de la structure encastré doivent être dégagées en tout temps.

MISE EN GARDE : Ne pas endommager le circuit frigorigène.

AVERTISSEMENT : Ne pas utiliser d'appareils électriques à l'intérieur du compartiment de conservation des aliments de cet appareil, sauf s'ils sont du type recommandé par le fabricant.

ATTENTION : Les enfants doivent être surveillés afin de s'assurer qu'ils ne jouent pas avec l'appareil.

MISE EN GARDE : Risque d'enfermer les enfants. Avant de jeter votre vieux réfrigérateur ou congélateur :

- Retirer les portes.
- Laisser les tablettes en place de façon à empêcher l'accès aux enfants.

Cet appareil est conçu pour une utilisation domestique et dans des applications similaires telles que :

- Les cuisines du personnel dans les magasins, bureaux et autres environnements de travail ;
- Les maisons de ferme et par les clients dans les hôtels, motels et autres environnements résidentiels similaires ;
- Les établissements de type chambres d'hôtes ;
- Les applications de restauration et autres applications similaires non commerciales.
- Il est fortement recommandé de ne pas utiliser l'appareil avec une prise de courant équipée d'une protection GFCI.

EXIGENCES DE SÉCURITÉ

Cet appareil n'est pas destiné à être utilisé par des personnes (y compris les enfants) dont les capacités physiques, sensorielles ou mentales peuvent être différentes ou réduites, ou qui manquent d'expérience ou de connaissances, à moins qu'elles ne soient surveillées ou formées à l'utilisation de l'appareil par une personne responsable de leur sécurité.

Pour une utilisation domestique intérieure uniquement. Ne pas utiliser à l'extérieur ni dans un endroit exposé à l'eau, à la pluie, à une humidité excessive ou à des températures extrêmes (y compris garages, sous-sols, porches ou véhicules).

Ne stockez pas de substances explosives telles que des bombes aérosols avec un propulseur inflammable dans cet appareil.

INSTRUCTIONS DE MISE À LA TERRE

Cet appareil doit être mis à la terre. La mise à la terre réduit le risque de choc électrique en fournissant un fil d'évacuation pour le courant électrique.

Cet appareil est muni d'un cordon doté d'un fil de mise à la terre avec une fiche à trois broches. Le cordon d'alimentation doit être branché dans une prise correctement mise à la terre. Si la prise est une prise murale à deux broches, elle doit être remplacée par une prise murale à trois broches correctement mise à la terre. La plaque signalétique indique la tension et la fréquence pour lesquelles l'appareil est conçu.

AVERTISSEMENT

Une utilisation incorrecte de la prise de terre peut entraîner un risque d'électrocution. Si le cordon d'alimentation est endommagé, Soumettez une demande de service de garantie via notre site web à l'adresse suivante :

<https://avanti.thelegacycompanies.com/support/tickets/new>

- **Ne branchez pas votre appareil à des rallonges ni avec un autre appareil sur la même prise murale.**
- Ne pas raccorder le cordon d'alimentation.
- Ne coupez ni ne retirez en aucun cas la troisième broche de terre du cordon d'alimentation.
- N'utilisez pas de rallonges ni d'adaptateurs sans mise à la terre (deux broches).
- Si le cordon d'alimentation est endommagé, il doit être remplacé par le fabricant, son agent de service après-vente ou une personne qualifiée afin d'éviter tout danger.
- **AVERTISSEMENT :** Lors du positionnement de l'appareil, s'assurer que le câble d'alimentation n'est pas coincé ni endommagé.
- **AVERTISSEMENT :** Ne pas placer de socles mobiles de prises multiples ni de blocs d'alimentation portables à l'arrière de l'appareil.



R600a
ISOBUTANE



FLAMMABLE LIQUID
LIQUIDO INFLAMMABLE
LIQUIDE INFLAMMABLE

CAUTION: Risk of fire or explosion due to flammable refrigerant used. Follow handling instructions carefully in compliance with U.S. government regulations.

ADVERTENCIA: Riesgo de incendio o explosión debido al refrigerante inflamable utilizado. Siga las instrucciones de manejo con cuidado, cumpliendo con las regulaciones del gobierno de EE. UU.

ATTENTION : Risque d'incendie ou d'explosion en raison du réfrigérant inflammable utilisé. Suivez attentivement les instructions de manipulation conformément aux règlements du gouvernement des États-Unis.

CONSERVEZ CES INSTRUCTIONS USAGE DOMESTIQUE UNIQUEMENT

CONSERVEZ CES INSTRUCTIONS USAGE DOMESTIQUE UNIQUEMENT

Félicitations pour votre achat d'un réfrigérateur Avanti®!

CONNAISSEZ VOTRE RÉFRIGÉRATEUR

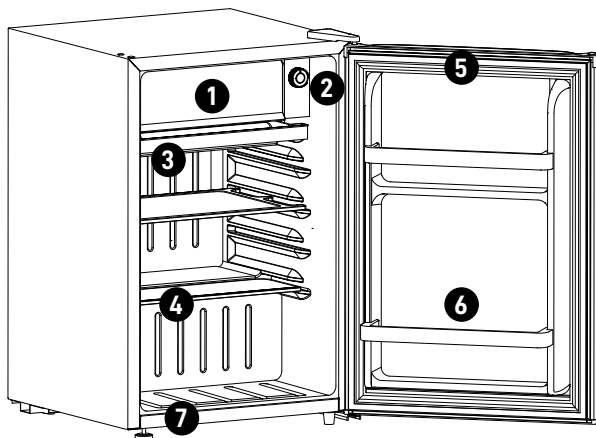

1. **Compartiment congélateur avec porte**
2. **Cadran du thermostat et bouton de dégivrage**
3. **Plateau d'égouttement**
4. **Tablette en verre**
5. **Joint magnétique** : le joint de porte étanche garde toute la puissance de refroidissement à l'intérieur.
6. **Support à bouteilles** : pour les canettes ou bocaux grands, petits et moyens.
7. **Pied de nivellement** : ajustez-le pour que l'appareil soit bien de niveau.

(Le produit peut être modifié sans préavis.)

AVANT LA PREMIÈRE UTILISATION

- Retirez l'emballage extérieur et intérieur.
- Vérifiez que vous avez toutes les pièces suivantes :
 - 2 tablettes en verre
 - 1 manuel d'instructions
- Avant de brancher l'appareil à la source d'alimentation, laissez-le en position verticale pendant environ 6 heures.
- Cela réduira le risque de dysfonctionnement du système de refroidissement dû à la manipulation pendant le transport.
- Nettoyez la surface intérieure avec de l'eau tiède à l'aide d'un chiffon doux.

INSTRUCTIONS D'INSTALLATION

1. Placez votre réfrigérateur sur un sol suffisamment solide pour le supporter lorsqu'il est pleinement chargé. Pour niveler votre appareil, ajustez les pieds réglables situés à la base.
2. CET APPAREIL EST CONÇU POUR UNE UTILISATION EN APPAREIL INDÉPENDANT.
3. Laissez un espace de 3 à 5 pouces entre l'arrière de l'appareil et le mur, ainsi qu'un minimum de 2 pouces de chaque côté et 2 pouces sur le dessus, afin de permettre une circulation d'air adéquate pour refroidir le compresseur et le condenseur.
4. Installez l'appareil à l'écart de la lumière directe du soleil et des sources de chaleur (cuisinière, radiateur, etc.). La lumière directe du soleil peut affecter le revêtement acrylique et les sources de chaleur peuvent augmenter la consommation électrique. Des températures ambiantes extrêmement froides peuvent également empêcher le bon fonctionnement du réfrigérateur.
5. Évitez d'installer l'appareil dans des zones humides.
6. Branchez l'appareil sur une prise murale exclusive correctement installée et mise à la terre. Ne coupez ou ne retirez en aucun cas la troisième broche (terre) du cordon d'alimentation. Toute question concernant l'alimentation électrique et/ou la mise à la terre doit être adressée à un électricien certifié ou à un centre de service agréé Avanti Products.

RACCORD ÉLECTRIQUE

WARNING

Cet appareil doit être correctement mis à la terre pour votre sécurité. Le cordon d'alimentation de cet appareil est équipé d'une fiche à trois broches qui s'adapte aux prises murales standard à trois broches pour minimiser les risques de choc électrique.

Ne coupez ou ne retirez en aucun cas la troisième broche de terre du cordon d'alimentation fourni. Pour des raisons de sécurité personnelle, cet appareil doit être correctement mis à la terre.

Cet appareil nécessite une prise murale électrique standard de 115/120 Volts AC ~/60Hz avec mise à la terre à trois broches. Faites vérifier la prise murale et le circuit par un électricien qualifié pour vous assurer que la prise est correctement mise à la terre. Lorsqu'une prise murale standard à 2 broches est présente, il est de votre responsabilité et obligation de la remplacer par une prise murale à 3 broches correctement mise à la terre.

Le cordon doit être fixé derrière l'appareil et ne doit pas être laissé exposé ou pendre pour éviter tout risque de blessure accidentelle.

L'appareil doit toujours être branché sur sa propre prise électrique individuelle dont la tension correspond à celle indiquée sur l'étiquette de l'appareil. Cela assure les meilleures performances et évite également une surcharge des circuits électriques de la maison qui pourrait provoquer un risque d'incendie due à une surchauffe. Ne débranchez jamais l'appareil en tirant sur le cordon d'alimentation. Saisissez toujours fermement la fiche et tirez-la droit hors de la prise. Réparez ou remplacez immédiatement tous les cordons d'alimentation effilochés ou endommagés. N'utilisez pas un cordon présentant des fissures ou des dommages d'abrasion sur toute sa longueur ou à l'une de ses extrémités. Lorsque vous déplacez l'appareil, veillez à ne pas endommager le cordon d'alimentation.

PROLONGATEUR

En raison des risques potentiels pour la sécurité dans certaines conditions, il est fortement déconseillé d'utiliser un prolongateur avec cet appareil. Cependant, si vous devez absolument utiliser un prolongateur, il est impératif qu'il s'agisse d'un prolongateur

d'appareil de type mise à la terre à 3 fils, certifié UL/CUL, avec une fiche et une prise de type mise à la terre, et que la capacité électrique du cordon soit de 115 volts et d'au moins 10 ampères.

PARAFOUDRE

La plupart des appareils électriques utilisent une série de cartes de commande électrique pour fonctionner. Ces cartes sont très sensibles aux surtensions et pourraient être endommagées ou détruites.

Si l'appareil doit être utilisé dans une zone ou si votre ville/pays est sujet aux surtensions/coupures de courant, il est recommandé d'utiliser un parafoudre pour tous les appareils électriques que vous utilisez. Le parafoudre que vous sélectionnez doit avoir un niveau de protection suffisamment élevé pour protéger l'appareil auquel il est connecté. Si vous avez des questions concernant le type et la taille du parafoudre nécessaire, contactez un électricien agréé dans votre région.

Les dommages dus aux surtensions ne sont pas considérés comme un défaut couvert par le fabricant et annuleront la garantie de votre produit.

FUNCTIONNEMENT DE VOTRE APPAREIL

RÉGLAGE DE LA TEMPÉRATURE

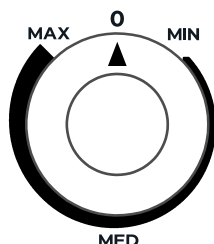

La température peut être ajustée en tournant la molette du thermostat située à l'arrière de l'appareil.

- La **ligne noire plus épaisse** représente le réglage **MAX** (le plus froid).
- La **ligne noire plus mince** représente le réglage **MIN** (le plus chaud).
- La **zone du milieu** représente un réglage de température **MOYEN**.

En tournant le bouton vers la ligne noire plus mince, la température sera plus chaude.

La position « **O** » désactive la fonction de refroidissement.

Si le bouton de contrôle de la température est réglé au maximum, le compresseur peut fonctionner en continu. Il s'agit du mode le plus froid — évitez d'utiliser ce réglage fréquemment.

INSTRUCTIONS DE NIVELEMENT

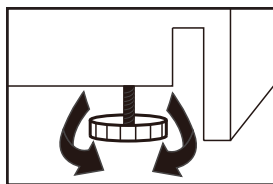

Il y a un pied ajustable sous l'appareil qui peut être tourné vers le haut ou vers le bas pour assurer que l'appareil soit de niveau.

1. Tournez le pied de nivellement dans le sens inverse des aiguilles d'une montre jusqu'à ce que le dessus du pied touche le bas de l'armoire.
2. Tournez lentement le pied de nivellement dans le sens des aiguilles d'une montre jusqu'à ce que l'appareil soit de niveau.

Dégivrage de l'appareil

Ce réfrigérateur est équipé d'un système de dégivrage à « bouton-poussoir ». Pour activer le cycle de dégivrage, appuyez sur le bouton blanc de dégivrage situé au centre du cadran du thermostat. Le cycle de dégivrage commence immédiatement.

Une fois le dégivrage terminé, le bouton blanc se relâchera et le réfrigérateur reprendra son fonctionnement normal.

Remarque : si le bouton blanc de dégivrage est appuyé accidentellement, il n'est pas possible d'arrêter manuellement le cycle de dégivrage. Le cycle doit se dérouler jusqu'à la fin.

Le dégivrage du réfrigérateur doit être effectué chaque fois que la couche de glace à l'intérieur du compartiment congélateur atteint 6 mm (1/4 po) d'épaisseur. Le dégivrage peut prendre quelques heures, selon la quantité de glace accumulée et la température ambiante.

Pour accélérer le processus de dégivrage, retirez tous les aliments congelés du compartiment congélateur et laissez la porte ouverte pendant une courte période.

Surveillez attentivement le réfrigérateur pendant le dégivrage pour éviter que l'eau ne déborde et n'endommage le plancher ou les comptoirs.

Important : n'oubliez pas de refermer la porte du réfrigérateur avant la fin du cycle de dégivrage et le retour au fonctionnement normal. Le bac d'égouttement doit être en place directement sous le compartiment congélateur pour recueillir l'eau condensée pendant le dégivrage.

Remarque : n'utilisez jamais d'instruments tranchants ou pointus pour retirer la glace du compartiment congélateur. Le compartiment congélateur contient des conduites de gaz réfrigéré et, si elles sont percées accidentellement, le réfrigérateur deviendra inutilisable et la garantie du fabricant sera annulée. Ne laissez pas le réfrigérateur fonctionner si le compartiment congélateur est percé.

INSTRUCTIONS POUR INVERSER L'OUVERTURE DE LA PORTE

Si l'appareil est posé sur le dos ou sur le côté pendant une quelconque durée au cours de ce processus, il doit rester en position verticale pendant 6 heures avant d'être branché, afin d'éviter d'endommager les composants internes.

Pour changer le sens d'ouverture de la porte, suivez les instructions ci-dessous.

1

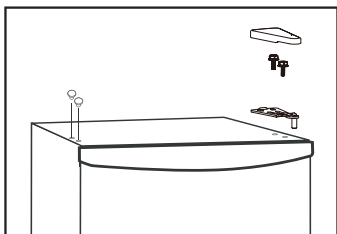

2

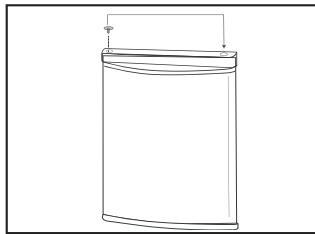

3

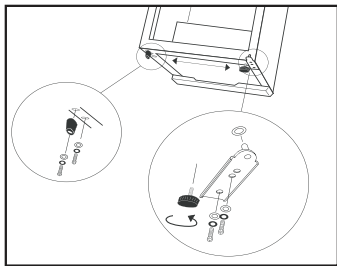

4

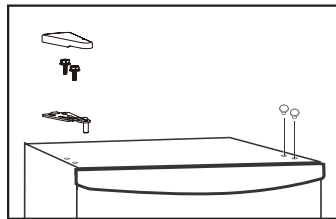

NETTOYAGE ET ENTRETIEN

NETTOYAGE

Assurez-vous que l'appareil est débranché avant de le nettoyer.

- Pour nettoyer l'intérieur de l'appareil, utilisez un chiffon doux et une solution composée d'une cuillère à soupe de bicarbonate de soude pour un litre d'eau, ou un détergent doux.
- Lavez les tablettes amovibles avec une solution de détergent doux, puis séchez-les et essuyez-les avec un chiffon doux.
- Nettoyez l'extérieur avec un chiffon doux et humide ainsi qu'un peu de détergent doux.
- Il est important de garder propre la zone où le joint de la porte entre en contact avec l'armoire. Nettoyez cette zone avec un chiffon savonneux, rincez avec un chiffon humide, puis laissez sécher.

Remarque : N'utilisez pas de nettoyeurs contenant de l'ammoniac ou de l'alcool sur l'appareil. Ces produits peuvent endommager l'apparence de l'appareil. N'utilisez jamais de nettoyeurs abrasifs, de produits commerciaux puissants ni d'objets tranchants sur quelque partie que ce soit de l'appareil.

PANNE DE COURANT

La plupart des pannes de courant sont corrigées en quelques heures et ne devraient pas affecter la température de votre appareil si vous limitez le nombre d'ouvertures de la porte. Si la panne doit durer plus longtemps, prenez les mesures nécessaires pour protéger le contenu de l'appareil.

Remarque : Attendez de 3 à 5 minutes avant d'essayer de redémarrer le refroidisseur si le fonctionnement a été interrompu.

DÉPLACEMENT

Assurez-vous que l'appareil est débranché avant de le déplacer.

- Videz complètement l'appareil.
- Fixez les tablettes avec du ruban adhésif.
- Fixez la porte avec du ruban adhésif.
- Remontez le pied ajustable jusqu'à la base pour éviter tout dommage.
- Protégez l'extérieur de l'appareil avec une couverture ou un article similaire.
- Assurez-vous que l'appareil reste en position verticale pendant le transport.
- Si l'appareil est transporté sur le dos ou sur le côté, une fois à destination, laissez-le en position verticale pendant 6 heures avant de le brancher afin d'éviter d'endommager les composants internes.

VACANCE

- **Vacances courtes :** Laissez l'appareil en marche pendant les absences de moins de trois semaines.
- **Vacances prolongées :** Si l'appareil ne sera pas utilisé pendant plusieurs mois, retirez tous les articles et éteignez-le. Nettoyez et asséchez soigneusement l'intérieur.
- Pour éviter les odeurs et la formation de moisissure, laissez la porte entrouverte en la bloquant si nécessaire.

ÉLIMINATION

Cet appareil ne doit pas être traité comme un déchet ménager ordinaire. Il doit être apporté à un point de collecte approprié pour le recyclage des composants électriques.

Pour obtenir des informations sur les points de collecte locaux, communiquez avec votre service de gestion des déchets ou votre municipalité.

DÉPANNAGE

AUCUNE ALIMENTATION ÉLECTRIQUE

- La fiche n'est pas complètement insérée dans la prise murale
- Fusible grillé ou disjoncteur déclenché

TEMPÉRATURE INTERNE PAS ASSEZ FROIDE

- Le réglage de la température est trop élevé
- La porte n'est pas bien fermée ou est ouverte trop fréquemment
- Une grande quantité d'aliments chauds a été ajoutée récemment dans l'appareil
- Appareil placé trop près d'une source de chaleur ou en plein soleil
- La température ambiante ou le taux d'humidité est très élevé

LE REFROIDISSEUR FONCTIONNE EN CONTINU / CONDENSATION SUR LA PORTE EN VERRE

- Le réglage de la température est trop bas
- La porte n'est pas bien fermée ou est ouverte trop fréquemment
- Une grande quantité d'aliments chauds a été ajoutée récemment dans l'appareil
- Appareil placé trop près d'une source de chaleur ou en plein soleil
- La température ambiante ou le taux d'humidité est très élevé

QUELLE EST LA SPÉCIFICATION ÉLECTRIQUE ?

Consultez la plaque signalétique située à l'arrière de l'appareil.

PUIS-JE UTILISER UNE RALLONGE ÉLECTRIQUE ?

Non, l'utilisation d'une rallonge est interdite.

PUIS-JE UTILISER CE REFROIDISSEUR À L'EXTÉRIEUR ?

Non, ce refroidisseur est conçu pour une utilisation à l'intérieur ou dans un environnement similaire à un usage domestique.

VOS PRODUITS AVANTI GARANTIE

Agrafez votre reçu de vente ici. Une preuve de la date d'achat originale est nécessaire pour obtenir un service sous garantie.

CE QUI EST COUVERT – GARANTIE LIMITÉE D'UN AN

Avanti Products garantit que le produit est exempt de défauts de matériaux et/ou de fabrication pendant une période de douze (12) mois à compter de la date d'achat ou de livraison au propriétaire d'origine, selon la dernière de ces dates, dans des conditions d'utilisation normale. Cette garantie ne sera ni suspendue, ni prolongée, ni étendue pour quelque raison que ce soit, sauf indication spécifique dans ce document. Pendant cette période, Avanti Products, à sa discrétion, réparera ou remplacera toute pièce du produit qui s'avérerait défectueuse en raison de matériaux ou de fabrication sous une utilisation normale. Avanti Products vous fournira un produit raisonnablement similaire, soit neuf, soit remis à neuf en usine.

Tous les appareils Avanti d'une capacité de 3,5 pieds cubes ou moins doivent être apportés/ envoyés à un centre de service d'électroménagers pour réparation.

Pour une utilisation en location ou commerciale, la période de garantie est de 90 jours.

TABLE DE CUISSON UNIQUEMENT : Garantie complète de 30 jours à compter de la date d'achat ou de livraison la plus récente sur les pièces en verre et les finitions en émail de porcelaine, les pièces peintes ou les pièces avec finition en métal brillant.

COUVERTURE DE GARANTIE ÉTENDUE

- **Produits de réfrigération :** De la deuxième à la cinquième année à compter de la date d'achat ou de livraison, selon la dernière de ces dates, le système scellé, y compris le compresseur, l'évaporateur, le condenseur et la tuyauterie, est couvert uniquement pour le remplacement des pièces sous une utilisation normale. Avanti Products fournira un compresseur de remplacement sans frais si une défaillance survient pendant cette période ; cependant, le client est responsable de tous les coûts de main-d'œuvre, de transport et de livraison. Pour une utilisation en location ou commerciale, la garantie limitée du compresseur est d'un an et neuf mois. Si le produit doit être transporté à un centre de service pour des réparations, tous les frais associés sont à la charge du client.
- **Produits de buanderie :** La cuve en plastique est couverte pendant 5 ans et la cuve en acier inoxydable est couverte pendant 7 ans à compter de la date d'achat ou de livraison, selon la dernière de ces dates, sous une utilisation normale. La couverture s'applique uniquement au remplacement des pièces ; le client est responsable des coûts de main-d'œuvre et de transport.
- **Fours à micro-ondes :** Le tube magnétron est couvert du deuxième au septième année à compter de la date d'achat ou de livraison, selon la dernière de ces dates, sous une utilisation normale. La deuxième année inclut uniquement le remplacement des pièces, le client étant responsable des coûts de main-d'œuvre et de transport. De la troisième à la septième année, seule le remplacement du tube magnétron est couvert, excluant les frais de main-d'œuvre et de transport.
- **Cuisinières, plaques de cuisson, lave-vaisselle et autres produits :** Aucune garantie prolongée au-delà de la couverture standard d'un an.

EXCLUSIONS DE GARANTIE / CE QUI N'EST PAS COUVERT :

La couverture de garantie décrite dans ce document exclut tous les défauts ou dommages qui ne sont pas directement imputables à Avanti Products, y compris, sans limitation, un ou plusieurs des éléments suivants :

- Non-respect des codes d'électricité, de plomberie ou de construction en vigueur au niveau de l'État, de la localité, de la ville ou du comté.
- Cette garantie ne couvre pas les frais d'élimination, de retrait ou de désinstallation de l'appareil, y compris les frais de main-d'œuvre ou de transport associés. Le client est responsable de la mise au rebut ou du recyclage corrects de l'appareil conformément aux réglementations locales.
- Cette garantie ne couvre pas la livraison, l'installation ou la configuration de produits de remplacement sous garantie. Le client est responsable de tous les coûts associés, y compris les services de transport, de déballage et d'installation.

CONTINUED

- Forces externes, élémentaires et environnementales, y compris la pluie, le vent, le sable, les inondations, les incendies, les glissements de terrain, les températures glaciales, l'humidité excessive, l'exposition prolongée à l'humidité, la foudre, les surtensions, les défaillances structurelles et les cas de force majeure.
- Pertes de contenu de nourriture ou d'autres matériaux stockés en raison de la détérioration. Dommages accessoires ou consécutifs.
- Défaillance du produit s'il est utilisé à d'autres fins que celles prévues ou dans des conditions d'utilisation non normales.
- Les dommages esthétiques, y compris les rayures, les entailles, les bosses mineures ou d'autres problèmes de surface externe, doivent être signalés dans les 30 jours suivant la livraison pour être couverts.
- Frais d'expédition et de manutention associés au remplacement du produit.
- Réparations effectuées par des prestataires de services non autorisés.
- Pièces consommables (c.-à-d. ampoules, piles, filtres à air ou à eau, solutions de conservation, etc.)
- Décoloration, rouille ou oxydation des surfaces résultant d'environnements caustiques ou corrosifs, y compris, mais sans s'y limiter, des concentrations élevées de sel, une forte humidité ou une exposition à des produits chimiques.
- Les coûts des pièces et de la main-d'œuvre pour les éléments suivants ne seront pas considérés comme une garantie :
 - Revêtements d'armoire en plastique.
 - Ampoules et/ou boîtier en plastique.
 - Panneaux de porte intérieurs de micro-ondes, étagères de porte, rails de porte et/ou supports de porte.
 - Évaporateur perforé qui annule la garantie sur l'ensemble du système scellé.
- Les appels de service liés à un abus, une mauvaise utilisation, une alimentation électrique inadéquate, des accidents, un incendie, des inondations ou d'autres cas de force majeure.
- Les suppléments, y compris les appels de service en dehors des heures ouvrables, le week-end ou les jours fériés, les péages, les frais de traversée en ferry ou les frais de kilométrage pour les appels de service dans des zones éloignées.
- Les dommages résultant d'une tension inappropriée, de surtensions électriques ou de panes de disjoncteurs ne sont pas couverts.
- La couverture de garantie prolongée ne s'applique pas à l'utilisation commerciale, locative ou professionnelle.
- Les dégâts des eaux résultant d'une installation incorrecte, de drains obstrués, de tuyaux d'alimentation qui fuient ou d'inondations externes ne sont pas couverts.
- Cette garantie ne s'applique pas en dehors des États-Unis continentaux.

En aucun cas, Avanti Products ne sera tenu responsable des dommages causés aux biens environnants, y compris les armoires, les planchers, les plafonds et autres structures et/ou objets autour du produit. Sont également exclus de cette garantie les rayures, les entailles, les bosses mineures et autres dommages esthétiques sur les surfaces externes et les pièces exposées ; les produits sur lesquels les numéros de série ont été modifiés, défigurés ou supprimés ; les visites de service pour l'éducation des clients ou les visites où le produit ne présente aucun problème ; la correction des problèmes d'installation (vous êtes seul responsable de toute structure et de tout réglage du produit, y compris toutes les installations électriques, de plomberie et/ou autres installations de raccordement, de la bonne fondation/du bon revêtement de sol et de toute modification, y compris, sans limitation, les armoires, les murs, les planchers, les étagères, etc., ainsi que la réinitialisation des disjoncteurs ou des fusibles.

PRODUIT HORS GARANTIE

Avanti Products n'a aucune obligation, légale ou autre, de vous accorder des concessions, y compris des réparations, des prorata ou le remplacement du produit, une fois cette garantie expirée.

© 2025 Avanti Products
The Legacy Companies,
Weston, FL 33331 U.S.A.
www.AvantiProducts.com

avanti®

Refrigerador compacto de 2.5 pies cúbicos

Manual de instrucciones

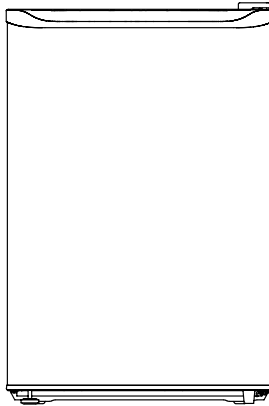

Modelo: AVR25F1B



Registre este y otros productos Avanti® a través de nuestro sitio web: <https://www.avantiproducts.com/pages/product-registration>
No es necesario registrar el producto para activar la garantía.

Medidas de seguridad importantes	2-4
Conozca su refrigerador	4
Antes del primer uso	5
Instrucciones de instalación	5
Conexión eléctrica	5-6
Funcionamiento de su aparato.....	6-7
Limpieza y mantenimiento	8
Solución de problemas	9
Garantía	10-11

GUARDE ESTE MANUAL DE INSTRUCCIONES PARA FUTURA REFERENCIA

Español

MEDIDAS DE SEGURIDAD IMPORTANTES

Su seguridad y la de los demás son muy importantes. Hemos incluido muchos mensajes de seguridad importantes en este manual y en su aparato. Lea y siga siempre todas las instrucciones de seguridad.



LEA Y SIGA TODAS LAS INSTRUCCIONES DE SEGURIDAD

REQUISITOS DE SEGURIDAD

PELIGRO: Riesgo de incendio o explosión. Se utiliza refrigerante inflamable. No perforo los tubos del circuito de refrigeración.

- **ADVERTENCIA:** No utilice dispositivos mecánicos ni otros medios para acelerar el proceso de descongelación, excepto aquellos recomendados por el fabricante.
- Asegúrese de que el mantenimiento sea realizado por personal de servicio autorizado por el fabricante para minimizar los riesgos de daños o seguridad.
- Consulte el manual de reparación o la guía del usuario antes de intentar realizar el mantenimiento de este aparato. Deben respetarse todas las precauciones de seguridad.
- Elimine el aparato adecuadamente de acuerdo con las normativas federales o locales.
- Siga cuidadosamente las instrucciones de manipulación.

ADVERTENCIA: Mantenga las aberturas de ventilación, ya sea en el gabinete del aparato o en la estructura empotrada, libres de obstrucciones.

ADVERTENCIA: No dañe el circuito del refrigerante.

ADVERTENCIA: No utilice aparatos eléctricos dentro de los compartimentos de almacenamiento de alimentos del electrodoméstico, a menos que sean del tipo recomendado por el fabricante.

PRECAUCIÓN: Se debe supervisar a los niños para asegurarse de que no jueguen con el aparato.

ADVERTENCIA: Riesgo de que un niño quede atrapado. Antes de desechar su refrigerador o congelador viejo:

- Quite las puertas
- Deje los estantes en su lugar para que los niños no puedan trepar fácilmente al interior.

Este aparato está destinado a usarse en hogares y en aplicaciones similares tales como:

- Las cocinas del personal en tiendas, oficinas y otros entornos laborales;
- Las granjas y por los clientes en hoteles, moteles y otros entornos residenciales similares;
- Los alojamientos de tipo casa de huéspedes;
- Las aplicaciones de catering y otros usos similares no comerciales.
- Se recomienda encarecidamente no utilizar el aparato con un tomacorriente equipado con protección GFCI.

REQUISITOS DE SEGURIDAD

Este aparato no está destinado a ser utilizado por personas (incluidos los niños) cuyas capacidades físicas, sensoriales o mentales estén reducidas, o que carezcan de experiencia o conocimientos, a menos que sean supervisadas o instruidas por una persona responsable de su seguridad para usar el aparato.

Solo para uso doméstico en interiores. No utilizar en exteriores ni en zonas expuestas al agua, lluvia, humedad excesiva o temperaturas extremas (incluidos

garajes, sótanos, porches o vehículos).

No almacene sustancias explosivas, como aerosoles que contengan propulsor inflamable, dentro de este aparato.

INSTRUCCIONES DE CONEXIÓN A TIERRA

Este aparato debe estar conectado a tierra. La conexión a tierra reduce el riesgo de descarga eléctrica al proporcionar un conductor de escape para la corriente eléctrica.

Este aparato está equipado con un cable que incluye un conductor de conexión a tierra con un enchufe de tres clavijas. El cable de alimentación debe conectarse a un tomacorriente debidamente conectado a tierra. Si el tomacorriente de pared tiene solo dos clavijas, debe reemplazarse por uno de tres clavijas correctamente conectado a tierra. La placa de identificación indica el voltaje y la frecuencia para los cuales está diseñado el aparato.

ADVERTENCIA

El uso incorrecto del enchufe con toma de tierra puede provocar riesgo de descarga eléctrica. Si el cable de alimentación está dañado, Envíe una solicitud de servicio de garantía a través de nuestro sitio web en:

<https://avanti.thelegacycompanies.com/support/tickets/new>

- **No conecte su aparato a alargadores ni junto con otro aparato en la misma toma de corriente.**
- No empalme el cable de alimentación.
- Bajo ninguna circunstancia corte ni retire la tercera clavija de tierra del cable de alimentación.
- No utilice alargadores ni adaptadores sin toma de tierra (de dos clavijas).
- Si el cable de alimentación está dañado, debe ser reemplazado por el fabricante, su agente de servicio o una persona cualificada similar para evitar riesgos.
- **ADVERTENCIA:** Al instalar el electrodoméstico, asegúrese de que el cable de alimentación no quede atrapado ni dañado.
- **ADVERTENCIA:** No coloque múltiples tomas de corriente portátiles ni fuentes de alimentación portátiles en la parte posterior del electrodoméstico.



R600a
ISOBUTANE



FLAMMABLE LIQUID
LIQUIDO INFLAMMABLE
LIQUIDE INFLAMMABLE

CAUTION: Risk of fire or explosion due to flammable refrigerant used. Follow handling instructions carefully in compliance with U.S. government regulations.

ADVERTENCIA: Riesgo de incendio o explosión debido al refrigerante inflamable utilizado. Siga las instrucciones de manejo con cuidado, cumpliendo con las regulaciones del gobierno de EE. UU.

ATTENTION : Risque d'incendie ou d'explosion en raison du réfrigérant inflammable utilisé. Suivez attentivement les instructions de manipulation conformément aux règlements du gouvernement des États-Unis.

GUARDE ESTAS INSTRUCCIONES SOLO PARA USO DOMÉSTICO

GUARDE ESTAS INSTRUCCIONES SOLO PARA USO DOMÉSTICO

¡Felicitaciones por la compra de su Refrigerador Avanti®!

CONOZCA SU REFRIGERADOR

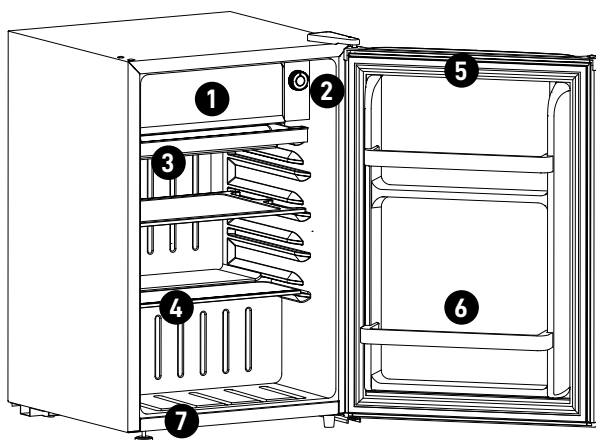

1. **Compartimento congelador con puerta**
2. **Perilla del termostato y botón de descongelamiento**
3. **Bandeja de goteo**
4. **Estante de vidrio**
5. **Empaque magnético:** El sello hermético de la puerta mantiene toda la potencia de enfriamiento sellada adentro.
6. **Rejilla para botellas:** Para latas o frascos altos, pequeños y medianos.
7. **Pata niveladora:** Ajuste para que la unidad quede nivelada.

(El producto puede estar sujeto a cambios sin previo aviso)

ANTES DEL PRIMER USO

- Retire el embalaje exterior e interior.
- Verifique que tenga todas las siguientes piezas:
 - 2 Estantes de vidrio
 - 1 manual de instrucciones
- Antes de conectar la unidad a la fuente de alimentación, déjela en posición vertical durante aproximadamente 6 horas.
- Esto reducirá la posibilidad de un mal funcionamiento en el sistema de refrigeración debido al manejo durante el transporte.
- Limpie la superficie interior con agua tibia usando un paño suave.

INSTRUCCIONES DE INSTALACIÓN

1. Coloque su refrigerador-congelador en un piso que sea lo suficientemente fuerte como para soportar el refrigerador-congelador cuando esté completamente cargado. Para nivelar su refrigerador-congelador, ajuste las patas niveladoras en la parte inferior de la unidad.
2. ESTE APARATO ESTÁ DISEÑADO PARA USO INDEPENDIENTE.
3. DEJE UN ESPACIO DE 3 A 5 PULGADAS ENTRE LA PARTE POSTERIOR Y LA PARED, ASÍ COMO UN MÍNIMO DE 2 PULGADAS EN CADA LADO DE LA UNIDAD Y 2 PULGADAS EN LA PARTE SUPERIOR, LO CUAL PERMITE LA CIRCULACIÓN DE AIRE ADECUADA PARA ENFRIAR EL COMPRESOR Y EL CONDENSADOR.
4. Ubique la unidad lejos de la luz solar directa y de fuentes de calor (estufa, calentador, radiador, etc.). La luz solar directa puede afectar el recubrimiento acrílico y las fuentes de calor pueden aumentar el consumo eléctrico. Las temperaturas ambientales extremadamente frías también pueden hacer que el refrigerador-congelador no funcione correctamente.
5. Evite ubicar la unidad en áreas húmedas.
6. Conecte la unidad a un tomacorriente exclusivo con conexión a tierra instalado correctamente. No corte ni retire bajo ninguna circunstancia la tercera clavija (de conexión a tierra) del cable de alimentación. Cualquier pregunta sobre energía y/o conexión a tierra debe dirigirse a un electricista certificado o a un centro de servicio autorizado de Avanti Products.

CONEXIÓN ELÉCTRICA

WARNING

Este electrodoméstico debe estar correctamente conectado a tierra para su seguridad. El cable de alimentación de este electrodoméstico está equipado con un enchufe de tres patas que se conecta a tomacorrientes estándar de tres ranuras para minimizar la posibilidad de descarga eléctrica.

Bajo ninguna circunstancia corte o retire la tercera pata de tierra del cable de alimentación suministrado. Por seguridad personal, este electrodoméstico debe estar correctamente conectado a tierra.

Este electrodoméstico requiere un tomacorriente estándar de 115/120 Voltios CA ~/60Hz con conexión a tierra de tres patas. Haga revisar el tomacorriente y el circuito por un electricista calificado para asegurarse de que el tomacorriente esté correctamente conectado a tierra. Si encuentra un tomacorriente estándar de 2 patas, es su responsabilidad y obligación reemplazarlo por un tomacorriente de 3 patas correctamente conectado a tierra.

El cable debe asegurarse detrás del electrodoméstico y no dejarlo expuesto o colgando para evitar lesiones accidentales.

El electrodoméstico siempre debe conectarse a su propio tomacorriente individual que tenga un voltaje que coincida con la etiqueta de clasificación del electrodoméstico. Esto proporciona el mejor rendimiento y también evita la sobrecarga de los circuitos eléctricos

de la casa que podrían causar un riesgo de incendio por sobrecalentamiento. Nunca desconecte el electrodoméstico tirando del cable de alimentación. Siempre sujete el enchufe con firmeza y tire directamente del receptáculo. Repare o reemplace de inmediato todos los cables de alimentación que se hayan desgastado o dañado. No utilice un cable que presente grietas o daños por abrasión a lo largo de su longitud o en cualquiera de sus extremos. Al mover el electrodoméstico, tenga cuidado de no dañar el cable de alimentación.

CABLE DE EXTENSIÓN

Debido a los posibles riesgos de seguridad en ciertas condiciones, se recomienda encarecidamente no utilizar un cable de extensión con este electrodoméstico. Sin embargo, si debe usar un cable de extensión, es absolutamente necesario que sea un cable de extensión para electrodomésticos con conexión a tierra de 3 hilos, listado UL/CUL, que tenga un enchufe y tomacorriente con conexión a tierra y que la clasificación eléctrica del cable sea de 115 voltios y al menos 10 amperios.

PROTECTOR DE SOBRETENSIÓN

La mayoría de los electrodomésticos utilizan una serie de placas de control eléctrico para funcionar. Estas placas son muy susceptibles a las sobretensiones y podrían dañarse o destruirse.

Si el electrodoméstico se va a utilizar en un área o si su ciudad/país es propenso a sobretensiones/cortes de energía; se sugiere que utilice un protector de sobretensión para todos los dispositivos/electrodomésticos eléctricos que use. El protector de sobretensión que seleccione debe tener un bloque de sobretensión lo suficientemente alto para proteger el electrodoméstico al que está conectado. Si tiene alguna pregunta sobre el tipo y tamaño del protector de sobretensión necesario, contacte a un electricista autorizado en su área.

Los daños causados por sobretensiones no se consideran un defecto cubierto por el fabricante y anularán la garantía de su producto.

FUNCIONAMIENTO DE SU APARATO

CONTROL DE TEMPERATURA

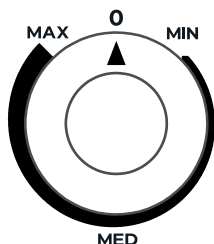

La temperatura del electrodoméstico puede ajustarse girando la perilla del termostato.

- La **línea negra más gruesa** representa el ajuste **MÁXIMO** (más frío).
- La **línea negra más delgada** representa el ajuste **MÍNIMO** (más cálido).
- El **área del medio** representa un ajuste de temperatura **MEDIA**.

Girar la perilla hacia la línea negra más gruesa hará que el electrodoméstico esté más frío.

La posición "O" apagará la función de enfriamiento.

Si la perilla de control de temperatura se ajusta a la posición **máxima**, el compresor puede funcionar de manera continua. Este es el modo **más frío**; por favor, evite usar este ajuste con frecuencia.

INSTRUCCIONES DE NIVELACIÓN

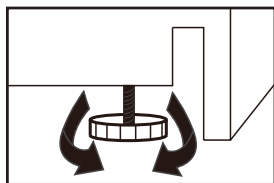

Hay una pata ajustable en la parte inferior del aparato que se puede girar hacia arriba o hacia abajo para asegurarse de que el aparato esté nivelado.

1. Gire la pata de nivelación en sentido contrario a las agujas del reloj hasta que la parte superior del pie toque la base del gabinete.
2. Luego, gire lentamente la pata de nivelación en el sentido de las agujas del reloj hasta que el aparato esté nivelado.

DESCONGELACIÓN DEL ELECTRODOMÉSTICO

Este refrigerador está equipado con un sistema de descongelación por "botón de empuje". Para activar el ciclo de descongelación, presione el botón blanco de descongelación ubicado en el centro de la perilla del termostato. El ciclo de descongelación se iniciará de inmediato. Cuando la descongelación haya terminado, el botón blanco se liberará y el refrigerador retomará sus condiciones normales de funcionamiento.

Nota: Si el botón blanco de descongelación se presiona accidentalmente, no es posible desactivar manualmente el ciclo de descongelación. El ciclo debe completarse por sí mismo.

La descongelación del refrigerador debe realizarse cada vez que la acumulación de hielo dentro del compartimiento del congelador alcance un grosor de 6 mm (1/4"). La descongelación puede tardar algunas horas, dependiendo de la cantidad de hielo acumulado y de la temperatura ambiente interior.

Para acelerar el proceso de descongelación, retire todos los alimentos congelados de la sección del congelador y deje la puerta abierta durante un corto período de tiempo.

Supervise el refrigerador cuidadosamente durante el proceso de descongelación para evitar que el agua se derrame y cause daños en el piso o en las encimeras.

Importante: Recuerde cerrar la puerta del refrigerador antes de que finalice el ciclo de descongelación y se reanuden las condiciones normales de funcionamiento. La bandeja de goteo debe colocarse directamente debajo del compartimiento del congelador para recoger el agua condensada durante la descongelación.

Nota: Nunca use instrumentos afilados o puntiagudos para quitar el hielo del compartimiento del congelador. El compartimiento del congelador contiene tuberías de gas refrigerante y, si se perforan accidentalmente, el refrigerador quedará inoperante y se anulará la garantía del fabricante. No permita que el refrigerador continúe funcionando si el compartimiento del congelador ha sido perforado.

INSTRUCCIONES PARA CAMBIAR LA DIRECCIÓN DE LA PUERTA

Si el electrodoméstico se coloca de lado o sobre su parte posterior durante este proceso, debe dejarse en posición vertical durante 6 horas antes de enchufarlo, para evitar daños a los componentes internos.

Para cambiar la dirección de apertura de la puerta, siga las instrucciones a continuación.

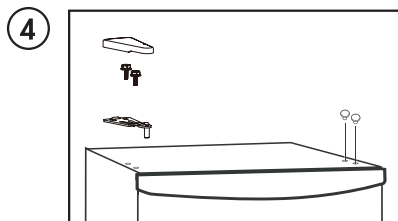
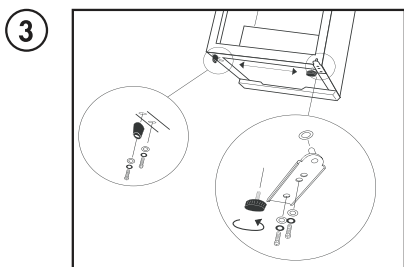
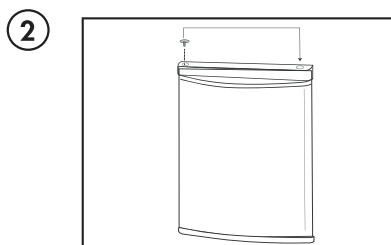
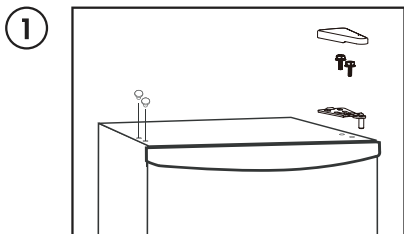

LIMPIEZA Y MANTENIMIENTO

LIMPIEZA

Asegúrese de que el electrodoméstico esté desenchufado antes de limpiarlo.

- Para limpiar el interior del electrodoméstico, use un paño suave y una solución de una cucharada de bicarbonato de sodio por cada litro de agua o algún detergente suave.
- Lave las repisas removibles en una solución de detergente suave, luego séquelas y límpielas con un paño suave.
- Limpie el exterior con un paño suave y húmedo y un poco de detergente suave.
- Es importante mantener limpia el área donde la puerta sella contra el gabinete. Limpie esta zona con un paño jabonoso. Enjuague con un paño húmedo y deje secar.

Nota: No utilice limpiadores que contengan amoníaco o alcohol en el electrodoméstico. El amoníaco o el alcohol pueden dañar la apariencia del electrodoméstico. Nunca use limpiadores comerciales abrasivos ni objetos punzantes en ninguna parte del electrodoméstico.

FALTA DE ENERGÍA

La mayoría de las fallas eléctricas se corrigen en unas pocas horas y no deberían afectar la temperatura de su electrodoméstico si minimiza la cantidad de veces que se abre la puerta. Si la energía va a estar apagada por un período prolongado, tome las medidas adecuadas para proteger el contenido.

Nota: Espere de 3 a 5 minutos antes de intentar reiniciar el refrigerador si la operación ha sido interrumpida.

MOVIMIENTO

Asegúrese de que el aparato esté desenchufado antes de moverlo.

- Asegúrese de que el aparato esté vacío.
- Asegure las repisas con cinta adhesiva.
- Asegure la puerta con cinta adhesiva.
- Gire el pie ajustable hacia arriba, hacia la base, para evitar daños.
- Proteja el exterior del aparato con una manta o un objeto similar.
- Asegúrese de que el aparato se mantenga en posición vertical durante el transporte.
- Si el aparato se coloca sobre su espalda o lado durante el transporte, al llegar al destino, déjelo en posición vertical durante 6 horas antes de enchufarlo para evitar daños en los componentes internos.

VACACIONES

- **Vacaciones cortas:** Deje el aparato funcionando durante vacaciones de menos de tres semanas.
- **Vacaciones largas:** Si no se va a usar el aparato durante varios meses, retire todos los objetos y apague el aparato. Limpie y seque el interior a fondo. Para evitar olores y la formación de moho, deje la puerta ligeramente abierta, bloqueándola si es necesario.

DESECHO

Este aparato no debe tratarse como basura doméstica común; debe llevarse al punto de recolección adecuado para el reciclaje de componentes eléctricos. Para información sobre los puntos de recolección locales, comuníquese con la agencia local de manejo de residuos o con la oficina gubernamental correspondiente.

SOLUCIÓN DE PROBLEMAS

SIN ENERGÍA

- El enchufe no está completamente insertado en el tomacorriente
- Fusible quemado o interruptor automático disparado

LA TEMPERATURA INTERNA NO ESTÁ LO SUFICIENTEMENTE FRÍA

- La configuración de temperatura está demasiado cálida
- La puerta no está bien cerrada o se abre excesivamente
- Se agregó recientemente una gran cantidad de comida caliente al gabinete
- Cercanía a una fuente de calor o luz solar directa
- La temperatura ambiente o la humedad son muy altas

EL ENFRIADOR FUNCIONA CONTINUAMENTE / CONDENSACIÓN EN LA PUERTA DE VIDRIO

- La configuración de temperatura está demasiado fría
- La puerta no está bien cerrada o se abre excesivamente
- Se agregó recientemente una gran cantidad de comida caliente al gabinete
- Cercanía a una fuente de calor o luz solar directa
- La temperatura ambiente o la humedad son muy altas

¿Cuál es la potencia eléctrica?

Revise la placa de características en la parte trasera del gabinete.

¿Puedo usar un cable de extensión?

No, no se debe usar un cable de extensión.

¿Puedo usar este enfriador al aire libre?

No, este enfriador está diseñado para uso en interiores o en ambientes similares, uso doméstico.

SUS PRODUCTOS AVANTI GARANTÍA

Engrape aquí el recibo de compra. Se necesita un comprobante de la fecha de compra original para obtener el servicio de garantía.

QUÉ CUBRE – GARANTÍA LIMITADA DE UN AÑO

Avanti Products garantiza que el producto está libre de defectos en materiales y/o mano de obra por un período de doce (12) meses a partir de la fecha de compra o entrega al propietario original, lo que ocurra más tarde, bajo uso normal. Esta garantía no se suspenderá, ampliará ni extenderá por ninguna razón, a menos que se describa específicamente en este documento. Durante este período, Avanti Products, a su elección, reparará o reemplazará cualquier parte del producto que resulte defectuosa en materiales o mano de obra bajo uso normal. Avanti Products le proporcionará un producto razonablemente similar que sea nuevo o reacondicionado de fábrica. Todos los electrodomésticos Avanti con una capacidad de 3.5 pies cúbicos o menos deben ser llevados/enviados al centro de servicio de electrodomésticos para su reparación.

Para uso en alquiler o comercial, el período de garantía es de 90 días.

SOLO COCINA: Garantía total de 30 días a partir de la fecha de compra o entrega, la que sea posterior, en piezas de vidrio y acabados de porcelana esmaltada, pintadas o con acabado de metal brillante.

COBERTURA DE GARANTÍA EXTENDIDA

- **Productos de refrigeración:** Desde el segundo hasta el quinto año a partir de la fecha de compra o entrega, lo que ocurra más tarde, el sistema sellado, incluyendo el compresor, evaporador, condensador y tuberías, está cubierto únicamente para el reemplazo de piezas bajo uso normal. Avanti Products proporcionará un compresor de reemplazo sin costo si ocurre una falla dentro de este período; sin embargo, el cliente es responsable de todos los costos de mano de obra, transporte y envío. Para uso en alquiler o comercial, la garantía limitada del compresor es de un año y nueve meses. Si el producto requiere transporte a un centro de servicio para reparaciones, todos los costos asociados son responsabilidad del cliente.
- **Productos de lavandería:** La tina de plástico está cubierta por 5 años y la tina de acero inoxidable está cubierta por 7 años a partir de la fecha de compra o entrega, lo que ocurra más tarde, bajo uso normal. La cobertura aplica únicamente al reemplazo de piezas; el cliente es responsable de los costos de mano de obra y transporte.
- **Hornos de microondas:** El tubo magnetrón está cubierto desde el segundo hasta el séptimo año a partir de la fecha de compra o entrega, lo que ocurra más tarde, bajo uso normal. El segundo año incluye únicamente el reemplazo de piezas, siendo el cliente responsable de los costos de mano de obra y transporte. Del tercer al séptimo año, solo se cubre el reemplazo del tubo magnetrón, excluyendo los costos de mano de obra y transporte.
- **Estufas, encimeras, lavavajillas y otros productos:** No cuentan con garantía extendida más allá de la cobertura estándar de un año.

EXCLUSIONES DE GARANTÍA / LO QUE NO ESTÁ CUBIERTO:

La cobertura de garantía descrita en este documento excluye todos los defectos o daños que no sean directamente responsabilidad de Avanti Products, incluyendo, sin limitación, uno o más de los siguientes:

- Incumplimiento de los códigos eléctricos, de plomería o de construcción estatales, locales, de la ciudad o del condado correspondientes.
- Esta garantía no cubre el costo de eliminación, remoción o desinstalación del electrodoméstico, incluidos los costos asociados de mano de obra o transporte. El cliente es responsable de desechar o reciclar adecuadamente la unidad de acuerdo con las regulaciones locales.
- Esta garantía no cubre la entrega, instalación o configuración de productos de reemplazo garantizados. El cliente es responsable de los costos asociados, incluidos los servicios de transporte, desembalaje e instalación.
- Fuerzas externas, elementales y ambientales, incluidas la lluvia, el viento, la arena, las inundaciones, los incendios, los deslizamientos de tierra, las temperaturas bajo cero, la humedad excesiva, la exposición prolongada a la humedad, los rayos, las subidas de tensión, las fallas estructurales y los casos fortuitos.

CONTINUED

- Pérdidas de contenido de alimentos u otros materiales almacenados debido al deterioro. Daños incidentales o consecuentes.
- Falla del producto si se utiliza para un fin distinto al previsto o si no se utiliza con normalidad.
- Los daños estéticos, incluidos rayones, muescas, abolladuras menores u otros problemas en la superficie externa, deben informarse dentro de los 30 días posteriores a la entrega para que estén cubiertos.
- Costos de envío y manipulación asociados con el reemplazo del producto. Reparaciones realizadas por proveedores de servicios no autorizados.
- Piezas consumibles (es decir, bombillas, baterías, filtros de aire o agua, soluciones de conservación, etc.)
- Decoloración, óxido u oxidación de las superficies como resultado de entornos cáusticos o corrosivos, incluidos, entre otros, altas concentraciones de sal, alta humedad o exposición a sustancias químicas.
- Los costos de piezas y mano de obra de lo siguiente no se considerarán como garantía:
 - Revestimientos de plástico para gabinetes.
 - Bombillas y/o carcasa de plástico.
 - Paneles interiores de puertas de microondas, estantes de puertas, rieles de puertas y/o soportes de puertas.
 - Evaporador perforado que anula la garantía del sistema sellado completo.
 - Llamadas de servicio relacionadas con abuso, mal uso, suministro eléctrico inadecuado, accidentes, incendios, inundaciones u otros casos fortuitos.
- Recargos, incluidas las llamadas de servicio fuera de horario, en fines de semana o feriados, peajes, cargos por viajes en ferry o gastos de kilometraje por llamadas de servicio a áreas remotas.
- No se cubren los daños resultantes de voltaje inadecuado, sobretensiones eléctricas o fallas de disyuntores.
- La cobertura de la garantía extendida no se aplica al uso comercial, de alquiler o empresarial.
- No se cubren los daños por agua resultantes de una instalación incorrecta, desagües obstruidos, mangueras de suministro con fugas o inundaciones externas.
- Esta garantía no se aplica fuera de los EE. UU. continentales.

En ningún caso Avanti Products tendrá responsabilidad alguna por daños a la propiedad circundante, incluidos gabinetes, pisos, cielorrasos y otras estructuras u objetos alrededor del producto. También se excluyen de esta garantía los rayones, muescas, abolladuras menores y otros daños cosméticos en superficies externas y piezas expuestas; productos en los que se hayan alterado, desfigurado o eliminado los números de serie; visitas de servicio para informar al cliente o visitas en las que no haya ningún problema con el producto; corrección de problemas de instalación (usted es el único responsable de cualquier estructura y configuración del producto, incluidas todas las instalaciones eléctricas, de plomería y/u otras instalaciones de conexión, de la instalación de cimientos/pisos adecuados y de cualquier alteración, incluidas, entre otras, gabinetes, paredes, pisos, estanterías, etc., así como el restablecimiento de disyuntores o fusibles.

PRODUCTO FUERA DE GARANTÍA

Avanti Products no tiene obligación, por ley o de otro tipo, de brindarle concesiones, incluidas reparaciones, prorrato o reemplazo del producto, una vez que esta garantía haya expirado.

© 2025 Avanti Products
 The Legacy Companies,
 Weston, FL 33331 U.S.A.
www.AvantiProducts.com

