

Air conditioner

User manual / Installation manual / Remote controller manual

AR18BXHQASINEU
AR24BXHQASINEU

- Thank you for purchasing this Samsung air conditioner.
- Before operating this unit, please read this manual carefully and retain it for future reference.

English

Italian

Hungarian

Greek

SAMSUNG

Table of Contents

Safety Precautions03

Owner's Manual

Unit Specifications and Features.....07

1. Indoor unit display.....07
2. Operating temperature.....08
3. Other features09
4. Setting angle of air flow.....10
5. Manual operation (without Remote).....10

Care and Maintenance.....11

Troubleshooting.....13



Installation Manual

Accessories.....	16
Installation Summary - Indoor Unit	17
Unit Parts.....	18
Indoor Unit Installation.....	19
1. Select installation location.....	19
2. Attach mounting plate to wall.....	19
3. Drill wall hole for connective piping.....	20
4. Prepare refrigerant piping.....	21
5. Connect drain hose.....	21
6. Connect signal and power cables.....	22
7. Wrap piping and cables.....	23
8. Mount indoor unit.....	24
Outdoor Unit Installation.....	25
1. Select installation location.....	25
2. Install drain joint.....	26
3. Anchor outdoor unit.....	26
4. Connect signal and power cables.....	28
Refrigerant Piping Connection.....	29
A. Note on Pipe Length.....	29
B. Connection Instructions –Refrigerant Piping.....	29
1. Cut pipe.....	29
2. Remove burrs.....	30
3. Flare pipe ends.....	30
4. Connect pipes.....	30
Air Evacuation.....	32
1. Evacuation Instructions.....	32
2. Note on Adding Refrigerant.....	33
Electrical and Gas Leak Checks.....	34
Test Run.....	35
Packing and unpacking the unit	36

Safety Precautions

Read Safety Precautions Before Operation and Installation

Incorrect installation due to ignoring instructions can cause serious damage or injury. The seriousness of potential damage or injuries is classified as either a **WARNING** or **CAUTION**.



WARNING

This symbol indicates the possibility of personnel injury or loss of life.



CAUTION

This symbol indicates the possibility of property damage or serious consequences.



WARNING

This appliance can be used by children aged from 8 years and above and persons with reduced physical, sensory or mental capabilities or lack of experience and knowledge if they have been given supervision or instruction concerning use of the appliance in a safe way and understand the hazards involved. Children shall not play with the appliance. Cleaning and user maintenance shall not be made by children without supervision (European Union countries).

This appliance is not intended for use by persons (including children) with reduced physical, sensory or mental capabilities, or lack of experience and knowledge, unless they have been given supervision or instruction concerning use of the appliance by a person responsible for their safety. Children should be supervised to ensure that they do not play with the appliance.



WARNINGS FOR PRODUCT USE

- If an abnormal situation arises (like a burning smell), immediately turn off the unit and disconnect the power. Call your dealer for instructions to avoid electric shock, fire or injury.
- **Do not** insert fingers, rods or other objects into the air inlet or outlet. This may cause injury, since the fan may be rotating at high speeds.
- **Do not** use flammable sprays such as hair spray, lacquer or paint near the unit. This may cause fire or combustion.
- **Do not** operate the air conditioner in places near or around combustible gases. Emitted gas may collect around the unit and cause explosion.
- **Do not** operate your air conditioner in a wet room such as a bathroom or laundry room. Too much exposure to water can cause electrical components to short circuit.
- **Do not** expose your body directly to cool air for a prolonged period of time.
- **Do not** allow children to play with the air conditioner. Children must be supervised around the unit at all times.
- If the air conditioner is used together with burners or other heating devices, thoroughly ventilate the room to avoid oxygen deficiency.
- In certain functional environments, such as kitchens, server rooms, etc., the use of specially designed air-conditioning units is highly recommended.

CLEANING AND MAINTENANCE WARNINGS

- Turn off the device and disconnect the power before cleaning. Failure to do so can cause electrical shock.
- **Do not** clean the air conditioner with excessive amounts of water.
- **Do not** clean the air conditioner with combustible cleaning agents. Combustible cleaning agents can cause fire or deformation.

 **CAUTION**

- Turn off the air conditioner and disconnect the power if you are not going to use it for a long time.
- Turn off and unplug the unit during storms.
- Make sure that water condensation can drain unhindered from the unit.
- **Do not** operate the air conditioner with wet hands. This may cause electric shock.
- **Do not** use device for any other purpose than its intended use.
- **Do not** climb onto or place objects on top of the outdoor unit.
- **Do not** allow the air conditioner to operate for long periods of time with doors or windows open, or if the humidity is very high.

 **ELECTRICAL WARNINGS**

- Only use the specified power cord. If the power cord is damaged, it must be replaced by the manufacturer, its service agent or similarly qualified persons in order to avoid a hazard.
- Keep power plug clean. Remove any dust or grime that accumulates on or around the plug. Dirty plugs can cause fire or electric shock.
- **Do not** pull power cord to unplug unit. Hold the plug firmly and pull it from the outlet. Pulling directly on the cord can damage it, which can lead to fire or electric shock.
- **Do not** modify the length of the power supply cord or use an extension cord to power the unit.
- **Do not** share the electrical outlet with other appliances. Improper or insufficient power supply can cause fire or electrical shock.
- The product must be properly grounded at the time of installation, or electrical shock may occur.
- For all electrical work, follow all local and national wiring standards, regulations, and the Installation Manual. Connect cables tightly, and clamp them securely to prevent external forces from damaging the terminal. Improper electrical connections can overheat and cause fire, and may also cause shock. All electrical connections must be made according to the Electrical Connection Diagram located on the panels of the indoor and outdoor units.
- All wiring must be properly arranged to ensure that the control board cover can close properly. If the control board cover is not closed properly, it can lead to corrosion and cause the connection points on the terminal to heat up, catch fire, or cause electrical shock.
- If connecting power to fixed wiring, an all-pole disconnection device which has at least 3mm clearances in all poles, and have a leakage current that may exceed 10mA, the residual current device(RCD) having a rated residual operating current not exceeding 30mA, and disconnection must be incorporated in the fixed wiring in accordance with the wiring rules.



WARNINGS FOR PRODUCT INSTALLATION

1. Installation must be performed by an authorized dealer or specialist. Defective installation can cause water leakage, electrical shock, or fire.
2. Installation must be performed according to the installation instructions. Improper installation can cause water leakage, electrical shock, or fire.
(In North America, installation must be performed in accordance with the requirement of NEC and CEC by authorized personnel only.)
3. Contact an authorized service technician for repair or maintenance of this unit. This appliance shall be installed in accordance with national wiring regulations.
4. Only use the included accessories, parts, and specified parts for installation. Using non-standard parts can cause water leakage, electrical shock, fire, and can cause the unit to fail.
5. Install the unit in a firm location that can support the unit's weight. If the chosen location cannot support the unit's weight, or the installation is not done properly, the unit may drop and cause serious injury and damage.
6. Install drainage piping according to the instructions in this manual. Improper drainage may cause water damage to your home and property.
7. For units that have an auxiliary electric heater, **do not** install the unit within 1 meter (3 feet) of any combustible materials.
8. **Do not** install the unit in a location that may be exposed to combustible gas leaks. If combustible gas accumulates around the unit, it may cause fire.
9. Do not turn on the power until all work has been completed.
10. When moving or relocating the air conditioner, consult experienced service technicians for disconnection and reinstallation of the unit.
11. How to install the appliance to its support, please read the information for details in "indoor unit installation" and "outdoor unit installation" sections.

TAKE NOTE OF FUSE SPECIFICATIONS

The air conditioner's circuit board (PCB) is designed with a fuse to provide overcurrent protection. The specifications of the fuse are printed on the circuit board, such as: T3.15A/250VAC, T5A/250VAC, T3.15A/250VAC, T5A/250VAC, T20A/250VAC, T30A/250VAC, etc.

NOTE: For the units with R32 or R290 refrigerant, only the blast-proof ceramic fuse can be used.

Note about Fluorinated Gases (Not applicable to the unit using R290 Refrigerant)

1. This air-conditioning unit contains fluorinated greenhouse gases. For specific information on the type of gas and the amount, please refer to the relevant label on the unit itself or the "Owner's Manual - Product Fiche" in the packaging of the outdoor unit. (European Union products only).
2. Installation, service, maintenance and repair of this unit must be performed by a certified technician.
3. Product uninstallation and recycling must be performed by a certified technician.
4. For equipment that contains fluorinated greenhouse gases in quantities of 5 tonnes of CO₂ equivalent or more, but of less than 50 tonnes of CO₂ equivalent, If the system has a leak-detection system installed, it must be checked for leaks at least every 24 months.
5. When the unit is checked for leaks, proper record-keeping of all checks is strongly recommended.

WARNING for Using R32/R290 Refrigerant

- When flammable refrigerant are employed, appliance shall be stored in a well -ventilated area where the room size corresponds to the room area as specific for operation.
For R32 frigerant models:
Appliance shall be installed, operated and stored in a room with a floor area larger than 4m².
For R290 refrigerant models, appliance shall be installed, operated and stored in a room with a floor area larger than:
≤9000Btu/h units: 13m²
>9000Btu/h and ≤12000Btu/h units: 17m²
>12000Btu/h and ≤18000Btu/h units: 26m²
>18000Btu/h and ≤24000Btu/h units: 35m²
- Reusable mechanical connectors and flared joints are not allowed indoors.
(**EN** Standard Requirements).
- Mechanical connectors used indoors shall have a rate of not more than 3g/year at 25% of the maximum allowable pressure. When mechanical connectors are reused indoors, sealing parts shall be renewed. When flared joints are reused indoors, the flare part shall be re-fabricated. (**UL** Standard Requirements)
- When mechanical connectors are reused indoors, sealing parts shall be renewed. When flared joints are reused indoors, the flare part shall be re-fabricated.
(**IEC** Standard Requirements)
- Mechanical connectors used indoors shall comply with ISO 14903.



Correct Disposal of This Product (Waste Electrical & Electronic Equipment)

(Applicable in countries with separate collection systems)

This marking on the product, accessories or literature indicates that the product and its electronic accessories (e.g. charger, headset, USB cable) should not be disposed of with other household waste at the end of their working life. To prevent possible harm to the environment or human health from uncontrolled waste disposal, please separate these items from other types of waste and recycle them responsibly to promote the sustainable reuse of material resources.

Household users should contact either the retailer where they purchased this product, or their local government office, for details of where and how they can take these items for environmentally safe recycling.

Business users should contact their supplier and check the terms and conditions of the purchase contract. This product and its electronic accessories should not be mixed with other commercial wastes for disposal.



Correct disposal of batteries in this product

This marking on the battery, manual or packaging indicates that the batteries in this product should not be disposed of with other household waste at the end of their working life. Where marked, the chemical symbols Hg, Cd or Pb indicate that the battery contains mercury, cadmium or lead above the reference levels in EC Directive 2006/66.

Unit Specifications and Features

Indoor unit display

NOTE: Different models have different front panel and display window. Not all the indicators describing below are available for the air conditioner you purchased. Please check the indoor display window of the unit you purchased.

Illustrations in this manual are for explanatory purposes. The actual shape of your indoor unit may be slightly different. The actual shape shall prevail.

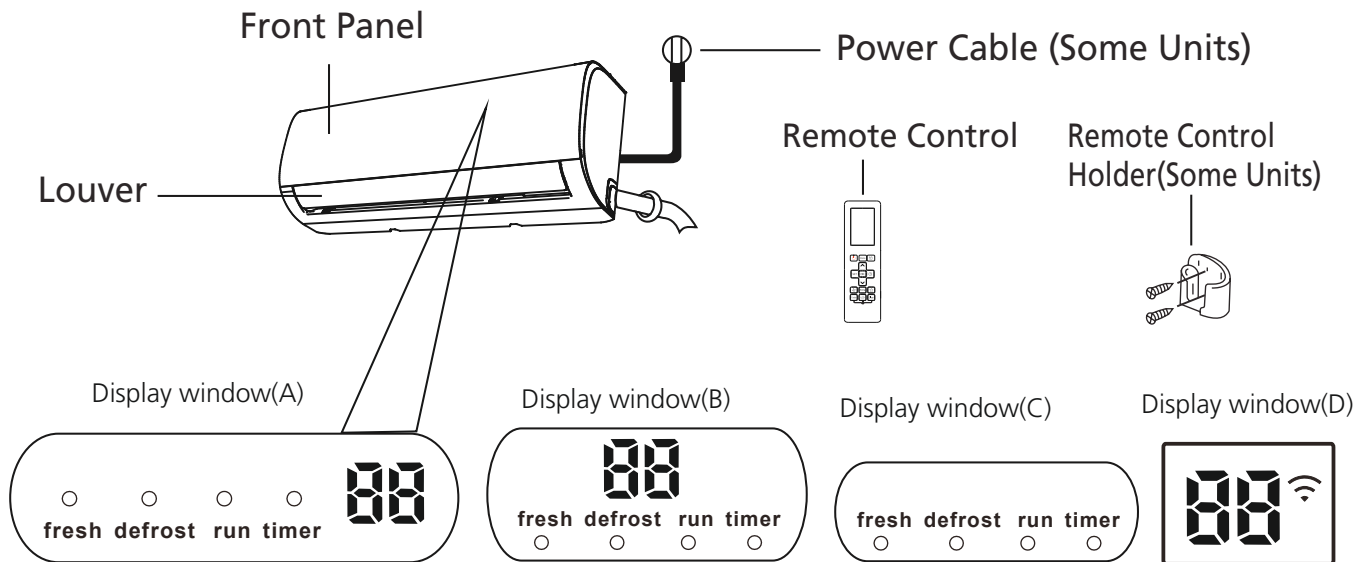

"fresh" when Fresh and UV-C lamp(if any) feature is activated(some units)

"defrost" when defrost feature is activated.

"run" when the unit is on.

"timer" when TIMER is set.

"📶" when Wireless Control feature is activated(some units)

"88" Displays temperature, operation feature and Error codes:

When ECO function(some units) is activated, the '88' illuminates gradually one by one as 8 -- 8 in one second interval.

"01" for 3 seconds when:

- TIMER ON is set (if the unit is OFF, "01" remains on when TIMER ON is set)
- FRESH, UV-C lamp, SWING, TURBO, or SILENCE feature is turned on

"0F" for 3 seconds when:

- TIMER OFF is set
- FRESH, UV-C lamp, SWING, TURBO, or SILENCE feature is turned off

"cF" when anti-cold air feature is turned on

"dF" when defrosting(cooling & heating units)

"5C" when unit is self-cleaning(some units)

"FP" when 8°C heating feature is turned on(some units)

Display Code Meanings

Operating temperature

When your air conditioner is used outside of the following temperature ranges, certain safety protection features may activate and cause the unit to disable.

Inverter Split Type

	COOL mode	HEAT mode	DRY mode
Room Temperature	17°C - 32°C (62°F - 90°F)	0°C - 30°C (32°F - 86°F)	10°C - 32°C (50°F - 90°F)
Outdoor Temperature	0°C - 50°C (32°F - 122°F)	-15°C - 30°C (5°F - 86°F)	0°C - 50°C (32°F - 122°F)
	-15°C - 50°C (5°F - 122°F) (For models with low temp. cooling systems.)		
	0°C - 52°C (32°F - 126°F) (For special tropical models)		0°C - 52°C (32°F - 126°F) (For special tropical models)

FOR OUTDOOR UNITS WITH AUXILIARY ELECTRIC HEATER

When outside temperature is below 0°C (32°F), we strongly recommend keeping the unit plugged in at all time to ensure smooth ongoing performance.

Fixed-speed Type

	COOL mode	HEAT mode	DRY mode
Room Temperature	17°C-32°C (62°F-90°F)	0°C-30°C (32°F-86°F)	10°C-32°C (50°F-90°F)
Outdoor Temperature	18°C-43°C (64°F-109°F)	-7°C-24°C (19°F-75°F)	11°C-43°C (52°F-109°F)
	-7°C-43°C (19°F-109°F) (For models with low-temp cooling systems)		18°C-43°C (64°F-109°F)
	18°C-52°C (64°F-126°F) (For special tropical models)		18°C-52°C (64°F-126°F) (For special tropical models)

NOTE: Room relative humidity less than 80%. If the air conditioner operates in excess of this figure, the surface of the air conditioner may attract condensation. Please sets the vertical air flow louver to its maximum angle (vertically to the floor), and set HIGH fan mode.

To further optimize the performance of your unit, do the following:

- Keep doors and windows closed.
- Limit energy usage by using TIMER ON and TIMER OFF functions.
- Do not block air inlets or outlets.
- Regularly inspect and clean air filters.

A guide on using the infrared remote is not included in this literature package. Not all the functions are available for the air conditioner, please check the indoor display and remote control of the unit you purchased.

Other Features

- **Auto-Restart(some units)**

If the unit loses power, it will automatically restart with the prior settings once power has been restored.

- **Anti-mildew (some units)**

When turning off the unit from COOL, AUTO (COOL), or DRY modes, the air conditioner will continue operate at very low power to dry up condensed water and prevent mildew growth.

- **Wireless Control (some units)**

Wireless control allows you to control your air conditioner using your mobile phone and a wireless connection.

For the USB device access, replacement, maintenance operations must be carried out by professional staff.

- **Louver Angle Memory(some units)**

When turning on your unit, the louver will automatically resume its former angle.

- **Refrigerant Leakage Detection (some units)**

The indoor unit will automatically display "EC" or "ELOC" or flash LEDS (model dependent) when it detects refrigerant leakage.

- **Sleep Operation**

The SLEEP function is used to decrease energy use while you sleep (and don't need the same temperature settings to stay comfortable). This function can only be activated via remote control. And the Sleep function is not available in FAN or DRY mode.

Press the **SLEEP** button when you are ready to go to sleep. When in COOL mode, the unit will increase the temperature by 1°C (2°F) after 1 hour, and will increase an additional 1°C (2°F) after another hour. When in HEAT mode, the unit will decrease the temperature by 1°C (2°F) after 1 hour, and will decrease an additional 1°C (2°F) after another hour.

The sleep feature will stop after 8 hours and the system will keep running with final situation.

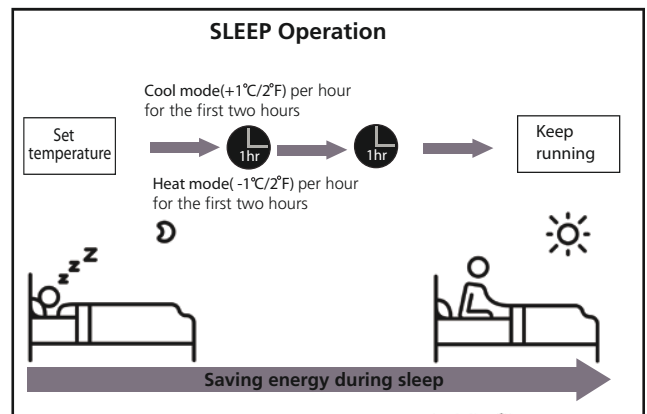

• Setting Angle of Air Flow

Setting vertical angle of air flow

While the unit is on, use the **SWING/DIRECT** button on remote control to set the direction (vertical angle) of airflow. Please refer to the Remote Control Manual for details.

NOTE ON LOUVER ANGLES

When using COOL or DRY mode, do not set louver at too vertical an angle for long periods of time. This can cause water to condense on the louver blade, which will drop on your floor or furnishings.

When using COOL or HEAT mode, setting the louver at too small an angle can reduce the performance of the unit due to restricted air flow.

NOTE: According to the relative standards requirement, please sets the vertical air flow louver to its maximum angle under heating capacity test.

Setting horizontal angle of air flow

The horizontal angle of the airflow must be set manually. Grip the deflector rod (See **Fig.B**) and manually adjust it to your preferred direction.

For some units, the horizontal angle of the airflow can be set by remote control. please refer to the Remote Control Manual.

Manual Operation(without remote)

⚠ CAUTION

The manual button is intended for testing purposes and emergency operation only. Please do not use this function unless the remote control is lost and it is absolutely necessary. To restore regular operation, use the remote control to activate the unit. Unit must be turned off before manual operation.

To operate your unit manually:

1. Open the front panel of the indoor unit.
2. Locate the **MANUAL CONTROL button** on the right-hand side of the unit.
3. Press the **MANUAL CONTROL button** one time to activate FORCED AUTO mode.
4. Press the **MANUAL CONTROL button** again to activate FORCED COOLING mode.
5. Press the **MANUAL CONTROL button** a third time to turn the unit off.
6. Close the front panel.

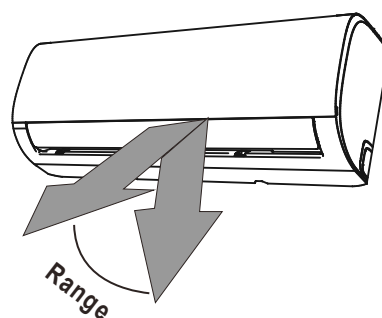

NOTE: Do not move louver by hand. This will cause the louver to become out of sync. If this occurs, turn off the unit and unplug it for a few seconds, then restart the unit. This will reset the louver.

Fig. A

⚠ CAUTION

Do not put your fingers in or near the blower and suction side of the unit. The high-speed fan inside the unit may cause injury.

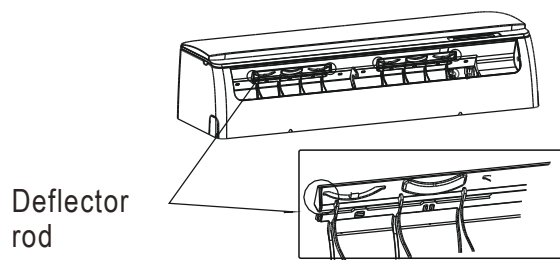
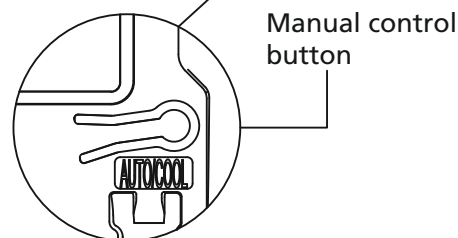
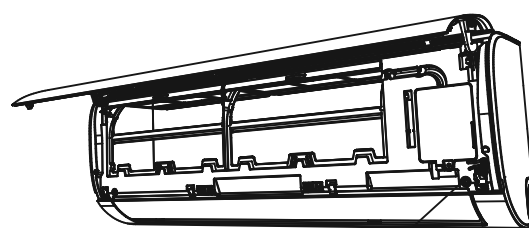

Fig. B



Care and Maintenance

Cleaning Your Indoor Unit

BEFORE CLEANING OR MAINTENANCE

ALWAYS TURN OFF YOUR AIR CONDITIONER SYSTEM AND DISCONNECT ITS POWER SUPPLY BEFORE CLEANING OR MAINTENANCE.

CAUTION

Only use a soft, dry cloth to wipe the unit clean. If the unit is especially dirty, you can use a cloth soaked in warm water to wipe it clean.

- **Do not** use chemicals or chemically treated cloths to clean the unit
- **Do not** use benzene, paint thinner, polishing powder or other solvents to clean the unit. They can cause the plastic surface to crack or deform.
- **Do not** use water hotter than 40°C (104°F) to clean the front panel. This can cause the panel to deform or become discolored.

Cleaning Your Air Filter

A clogged air conditioner can reduce the cooling efficiency of your unit, and can also be bad for your health. Make sure to clean the filter once every two weeks.

1. Lift the front panel of the indoor unit.
2. First press the tab on the end of filter to loosen the buckle, lift it up, then pull it towards yourself.
3. Now pull the filter out.
4. If your filter has a small air freshening filter, unclip it from the larger filter. Clean this air freshening filter with a hand-held vacuum.
5. Clean the large air filter with warm, soapy water. Be sure to use a mild detergent.

6. Rinse the filter with fresh water, then shake off excess water.
7. Dry it in a cool, dry place, and refrain from exposing it to direct sunlight.
8. When dry, re-clip the air freshening filter to the larger filter, then slide it back into the indoor unit.
9. Close the front panel of the indoor unit.

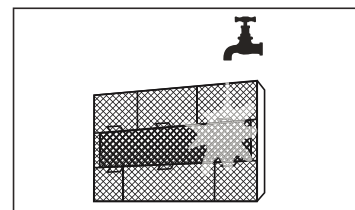
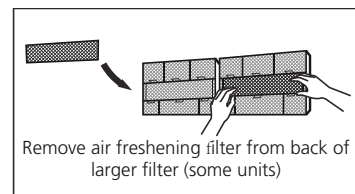
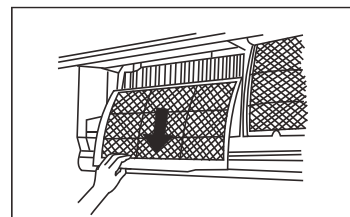
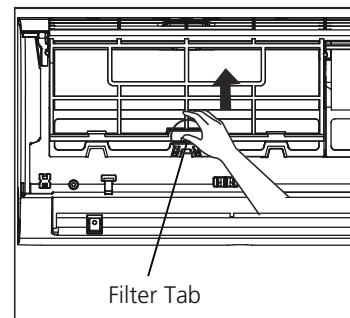

CAUTION

Do not touch air freshening (Plasma) filter for at least 10 minutes after turning off the unit.



CAUTION

- Before changing the filter or cleaning, turn off the unit and disconnect its power supply.
- When removing filter, do not touch metal parts in the unit. The sharp metal edges can cut you.
- Do not use water to clean the inside of the indoor unit. This can destroy insulation and cause electrical shock.
- Do not expose filter to direct sunlight when drying. This can shrink the filter.

Air Filter Reminders (Optional)

Air Filter Cleaning Reminder

After 240 hours of use, the display window on the indoor unit will flash "CL." This is a reminder to clean your filter. After 15 seconds, the unit will revert to its previous display.

To reset the reminder, press the **LED** button on your remote control 4 times, or press the **MANUAL CONTROL** button 3 times. If you don't reset the reminder, the "CL" indicator will flash again when you restart the unit.

Air Filter Replacement Reminder

After 2,880 hours of use, the display window on the indoor unit will flash "nF." This is a reminder to replace your filter. After 15 seconds, the unit will revert to its previous display.

To reset the reminder, press the **LED** button on your remote control 4 times, or press the **MANUAL CONTROL** button 3 times. If you don't reset the reminder, the "nF" indicator will flash again when you restart the unit.



CAUTION

- Any maintenance and cleaning of outdoor unit should be performed by an authorized dealer or a licensed service provider.
- Any unit repairs should be performed by an authorized dealer or a licensed service provider.

Maintenance – Long Periods of Non-Use

If you plan not to use your air conditioner for an extended period of time, do the following:

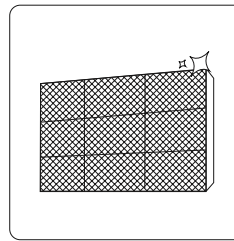

Clean all filters

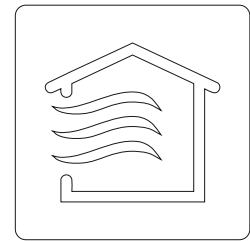

Turn on FAN function until unit dries out completely

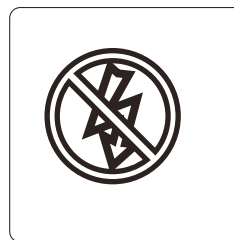

Turn off the unit and disconnect the power

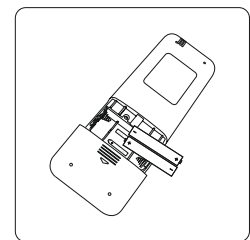

Remove batteries from remote control

Maintenance – Pre-Season Inspection

After long periods of non-use, or before periods of frequent use, do the following:

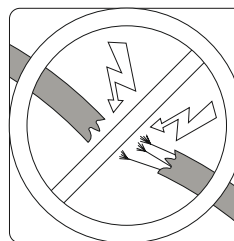

Check for damaged wires

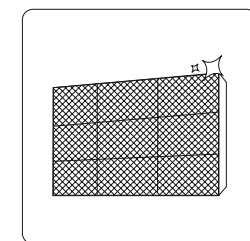

Clean all filters



Check for leaks

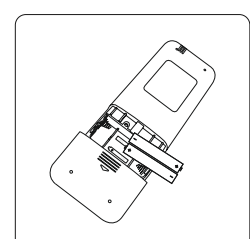

Replace batteries

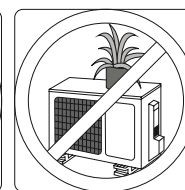
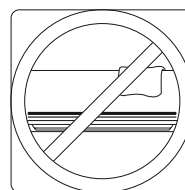

Make sure nothing is blocking all air inlets and outlets

Troubleshooting

SAFETY PRECAUTIONS

If ANY of the following conditions occurs, turn off your unit immediately!

- The power cord is damaged or abnormally warm
- You smell a burning odor
- The unit emits loud or abnormal sounds
- A power fuse blows or the circuit breaker frequently trips
- Water or other objects fall into or out of the unit

DO NOT ATTEMPT TO FIX THESE YOURSELF! CONTACT AN AUTHORIZED SERVICE PROVIDER IMMEDIATELY!

Common Issues

The following problems are not a malfunction and in most situations will not require repairs.

Issue	Possible Causes
Unit does not turn on when pressing ON/OFF button	The Unit has a 3-minute protection feature that prevents the unit from overloading. The unit cannot be restarted within three minutes of being turned off.
The unit changes from COOL/HEAT mode to FAN mode	The unit may change its setting to prevent frost from forming on the unit. Once the temperature increases, the unit will start operating in the previously selected mode again.
	The set temperature has been reached, at which point the unit turns off the compressor. The unit will continue operating when the temperature fluctuates again.
The indoor unit emits white mist	In humid regions, a large temperature difference between the room's air and the conditioned air can cause white mist.
Both the indoor and outdoor units emit white mist	When the unit restarts in HEAT mode after defrosting, white mist may be emitted due to moisture generated from the defrosting process.
The indoor unit makes noises	A rushing air sound may occur when the louver resets its position.
	A squeaking sound may occur after running the unit in HEAT mode due to expansion and contraction of the unit's plastic parts.
Both the indoor unit and outdoor unit make noises	Low hissing sound during operation: This is normal and is caused by refrigerant gas flowing through both indoor and outdoor units.
	Low hissing sound when the system starts, has just stopped running, or is defrosting: This noise is normal and is caused by the refrigerant gas stopping or changing direction.
	Squeaking sound: Normal expansion and contraction of plastic and metal parts caused by temperature changes during operation can cause squeaking noises.

Issue	Possible Causes
The outdoor unit makes noises	The unit will make different sounds based on its current operating mode.
Dust is emitted from either the indoor or outdoor unit	The unit may accumulate dust during extended periods of non-use, which will be emitted when the unit is turned on. This can be mitigated by covering the unit during long periods of inactivity.
The unit emits a bad odor	The unit may absorb odors from the environment (such as furniture, cooking, cigarettes, etc.) which will be emitted during operations.
	The unit's filters have become moldy and should be cleaned.
The fan of the outdoor unit does not operate	During operation, the fan speed is controlled to optimize product operation.
Operation is erratic, unpredictable, or unit is unresponsive	Interference from cell phone towers and remote boosters may cause the unit to malfunction. In this case, try the following: <ul style="list-style-type: none"> • Disconnect the power, then reconnect. • Press ON/OFF button on remote control to restart operation.

NOTE: If problem persists, contact a local dealer or your nearest customer service center. Provide them with a detailed description of the unit malfunction as well as your model number.

Troubleshooting

When troubles occur, please check the following points before contacting a repair company.

Problem	Possible Causes	Solution
Poor Cooling Performance	Temperature setting may be higher than ambient room temperature	Lower the temperature setting
	The heat exchanger on the indoor or outdoor unit is dirty	Clean the affected heat exchanger
	The air filter is dirty	Remove the filter and clean it according to instructions
	The air inlet or outlet of either unit is blocked	Turn the unit off, remove the obstruction and turn it back on
	Doors and windows are open	Make sure that all doors and windows are closed while operating the unit
	Excessive heat is generated by sunlight	Close windows and curtains during periods of high heat or bright sunshine
	Too many sources of heat in the room (people, computers, electronics, etc.)	Reduce amount of heat sources
	Low refrigerant due to leak or long-term use	Check for leaks, re-seal if necessary and top off refrigerant
SILENCE function is activated (optional function)	SILENCE function can lower product performance by reducing operating frequency. Turn off SILENCE function.	













Problem	Possible Causes	Solution
The unit is not working	Power failure	Wait for the power to be restored
	The power is turned off	Turn on the power
	The fuse is burned out	Replace the fuse
	Remote control batteries are dead	Replace batteries
	The Unit's 3-minute protection has been activated	Wait three minutes after restarting the unit
	Timer is activated	Turn timer off
The unit starts and stops frequently	There's too much or too little refrigerant in the system	Check for leaks and recharge the system with refrigerant.
	Incompressible gas or moisture has entered the system.	Evacuate and recharge the system with refrigerant
	The compressor is broken	Replace the compressor
	The voltage is too high or too low	Install a manostat to regulate the voltage
Poor heating performance	The outdoor temperature is extremely low	Use auxiliary heating device
	Cold air is entering through doors and windows	Make sure that all doors and windows are closed during use
	Low refrigerant due to leak or long-term use	Check for leaks, re-seal if necessary and top off refrigerant
Indicator lamps continue flashing	The unit may stop operation or continue to run safely. If the indicator lamps continue to flash or error codes appear, wait for about 10 minutes. The problem may resolve itself. If not, disconnect the power, then connect it again. Turn the unit on. If the problem persists, disconnect the power and contact your nearest customer service center.	
Error code appears and begins with the letters as the following in the window display of indoor unit:		
<ul style="list-style-type: none"> • E(x), P(x), F(x) • EH(xx), EL(xx), EC(xx) • PH(xx), PL(xx), PC(xx) 		

NOTE: If your problem persists after performing the checks and diagnostics above, turn off your unit immediately and contact an authorized service center.

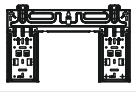
Accessories

The air conditioning system comes with the following accessories. Use all of the installation parts and accessories to install the air conditioner. Improper installation may result in water leakage, electrical shock and fire, or cause the equipment to fail. The items are not included with the air conditioner must be purchased separately.

Name of Accessories	Q'ty(pc)	Shape	Name of Accessories	Q'ty(pc)	Shape
Manual	2~3		Remote controller	1	
Drain joint (for cooling & heating models)	1		Battery	2	
Seal (for cooling & heating models)	1		Remote controller holder(optional)	1	
Mounting plate	1		Fixing screw for remote controller holder(optional)	2	
Anchor	5~8 (depending on models)		Small Filter (Need to be installed on the back of main air filter by the authorized technician while installing the machine)	1~2 (depending on models)	
Mounting plate fixing screw	5~8 (depending on models)				

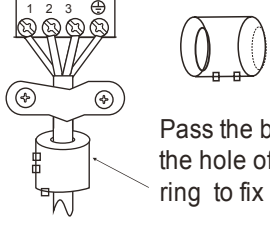
Name	Shape	Quantity(PC)	
Connecting pipe assembly	Liquid side	Φ 6.35(1/4in)	Parts you must purchase separately. Consult the dealer about the proper pipe size of the unit you purchased.
		Φ 9.52(3/8in)	
	Gas side	Φ 9.52(3/8in)	
		Φ 12.7(1/2in)	
		Φ 16(5/8in)	
		Φ 19(3/4in)	
Magnetic ring and belt (if supplied ,please refer to the wiring diagram to install it on the connective cable.)	 <p>Pass the belt through the hole of the Magnetic ring to fix it on the cable</p>	Varies by model	

Installation Summary - Indoor Unit

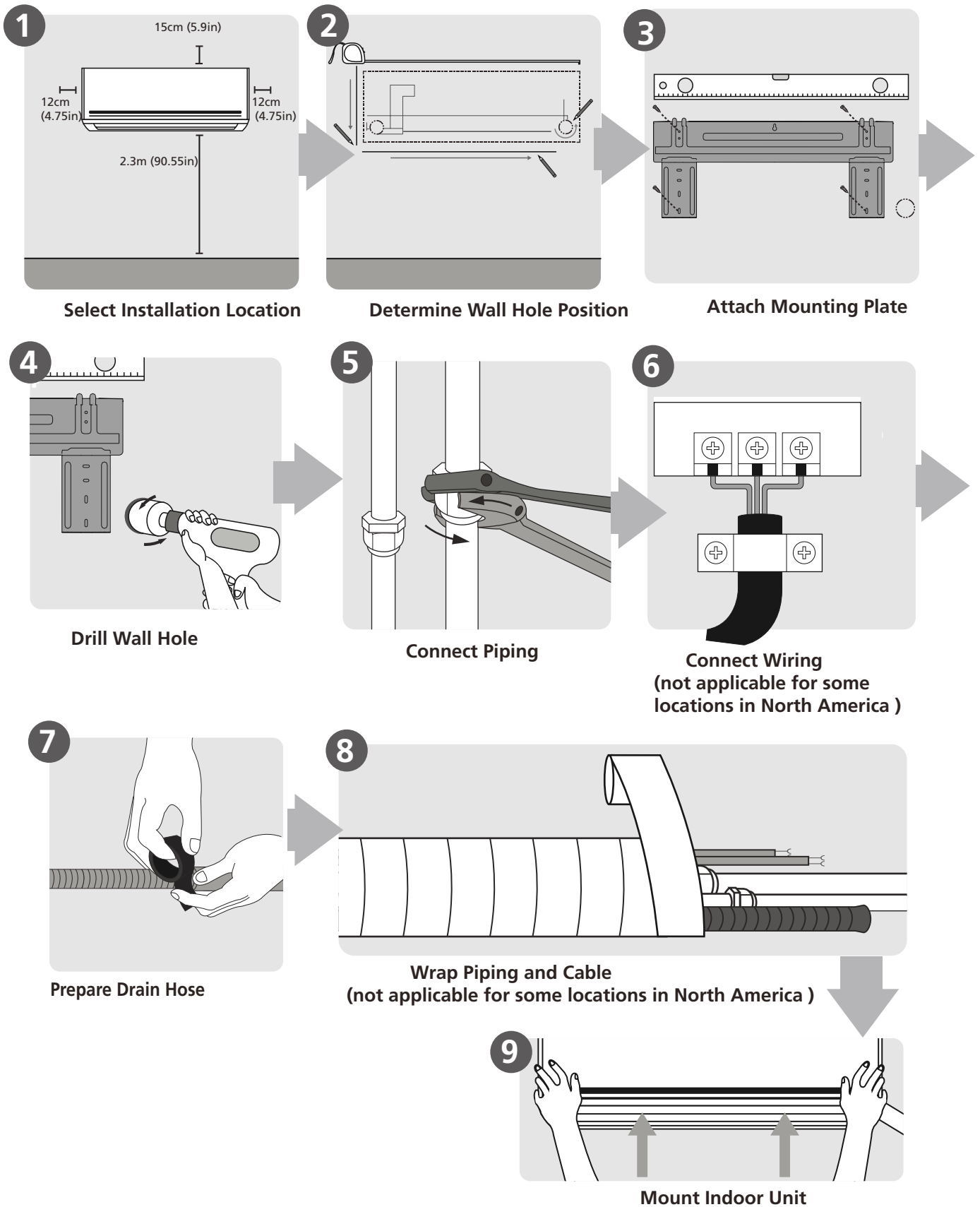

Unit Parts

NOTE: The installation must be performed in accordance with the requirement of local and national standards. The installation may be slightly different in different areas.

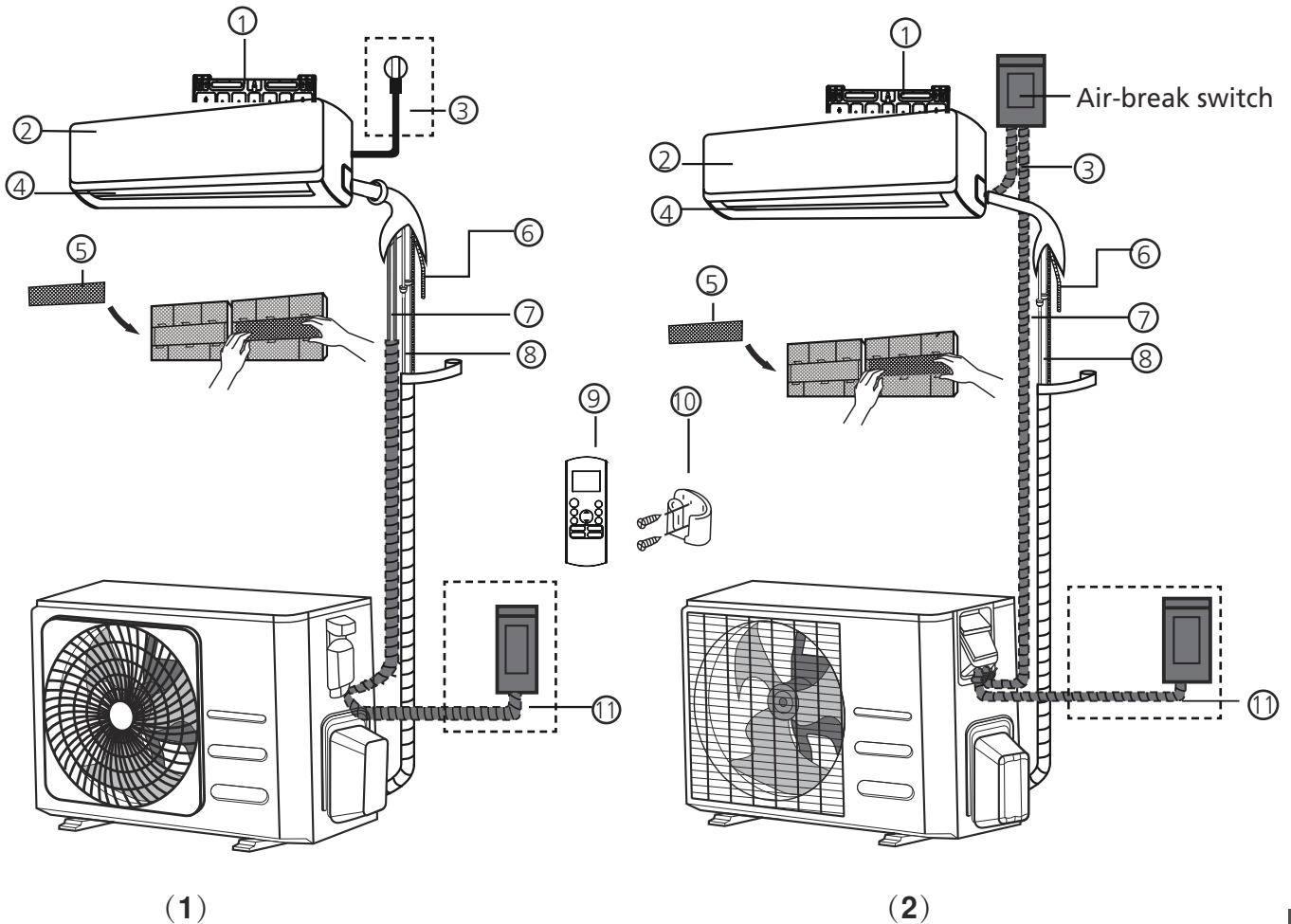

- | | | |
|----------------------------|---|---|
| ① Wall Mounting Plate | ⑤ Functional Filter (On Back of Main Filter - Some Units) | ⑨ Remote Controller |
| ② Front Panel | ⑥ Drainage Pipe | ⑩ Remote controller Holder (Some Units) |
| ③ Power Cable (Some Units) | ⑦ Signal Cable | ⑪ Outdoor Unit Power Cable (Some Units) |
| ④ Louver | ⑧ Refrigerant Piping | |

NOTE ON ILLUSTRATIONS

Illustrations in this manual are for explanatory purposes. The actual shape of your indoor unit may be slightly different. The actual shape shall prevail.

Indoor Unit Installation

Installation Instructions – Indoor unit

PRIOR TO INSTALLATION

Before installing the indoor unit, refer to the label on the product box to make sure that the model number of the indoor unit matches the model number of the outdoor unit.

Step 1: Select installation location

Before installing the indoor unit, you must choose an appropriate location. The following are standards that will help you choose an appropriate location for the unit.

Proper installation locations meet the following standards:

- ☑ Good air circulation
- ☑ Convenient drainage
- ☑ Noise from the unit will not disturb other people
- ☑ Firm and solid—the location will not vibrate
- ☑ Strong enough to support the weight of the unit
- ☑ A location at least one meter from all other electrical devices (e.g., TV, radio, computer)

DO NOT install unit in the following locations:

- ⊘ Near any source of heat, steam, or combustible gas
- ⊘ Near flammable items such as curtains or clothing
- ⊘ Near any obstacle that might block air circulation
- ⊘ Near the doorway
- ⊘ In a location subject to direct sunlight

NOTE ABOUT WALL HOLE:

If there is no fixed refrigerant piping:

While choosing a location, be aware that you should leave ample room for a wall hole (see **Drill wall hole for connective piping** step) for the signal cable and refrigerant piping that connect the indoor and outdoor units. The default position for all piping is the right side of the indoor unit (while facing the unit). However, the unit can accommodate piping to both the left and right.

Refer to the following diagram to ensure proper distance from walls and ceiling:

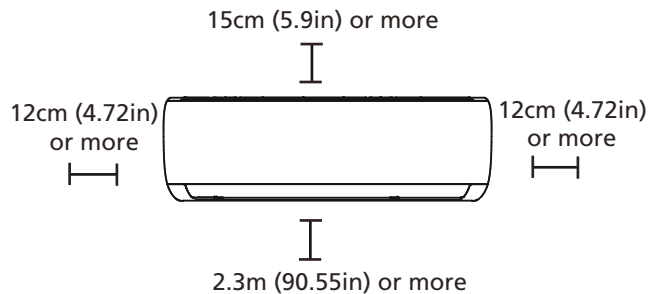

Step 2: Attach mounting plate to wall

The mounting plate is the device on which you will mount the indoor unit.

- Take out the mounting plate at the back of the indoor unit.

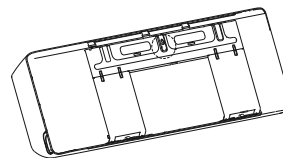

- Secure the mounting plate to the wall with the screws provided. Make sure that mounting plate is flat against the wall.

NOTE FOR CONCRETE OR BRICK WALLS:

If the wall is made of brick, concrete, or similar material, drill 5mm-diameter (0.2in-diameter) holes in the wall and insert the sleeve anchors provided. Then secure the mounting plate to the wall by tightening the screws directly into the clip anchors.

Step 3: Drill wall hole for connective piping

1. Determine the location of the wall hole based on the position of the mounting plate. Refer to **Mounting Plate Dimensions**.
2. Using a 65mm (2.5in) or 90mm(3.54in) (depending on models)core drill, drill a hole in the wall. Make sure that the hole is drilled at a slight downward angle, so that the outdoor end of the hole is lower than the indoor end by about 5mm to 7mm (0.2-0.275in). This will ensure proper water drainage.
3. Place the protective wall cuff in the hole. This protects the edges of the hole and will help seal it when you finish the installation process.

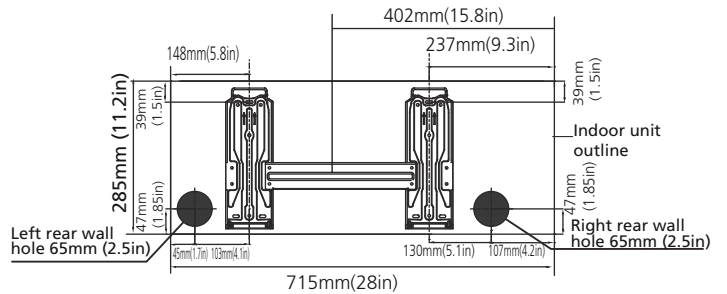
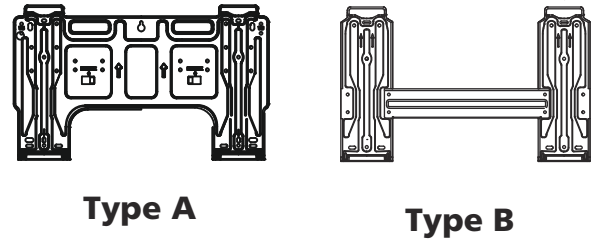

Model A

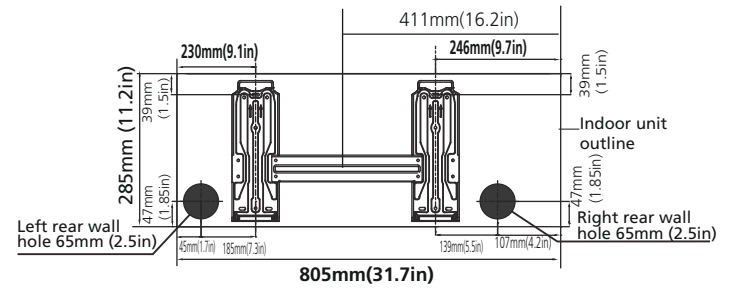

Model B

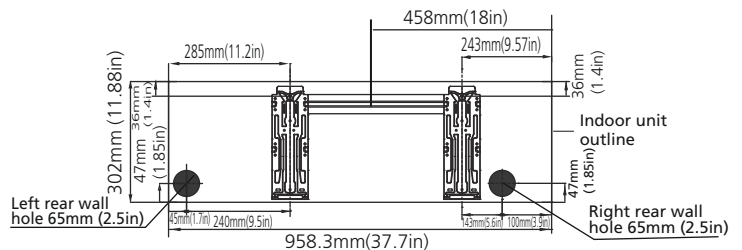

Model C

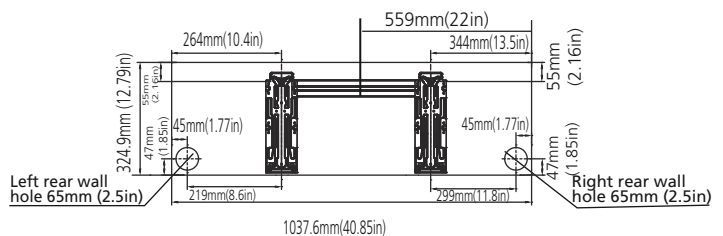

Model D

⚠ CAUTION

When drilling the wall hole, make sure to avoid wires, plumbing, and other sensitive components.

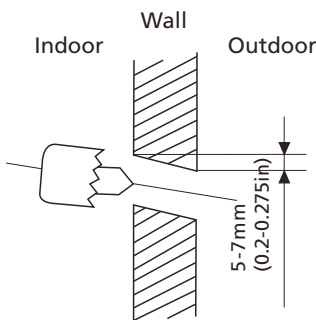

MOUNTING PLATE DIMENSIONS

Different models have different mounting plates. For the different customization requirements, the shape of the mounting plate may be slightly different. But the installation dimensions are the same for the same size of indoor unit. See Type A and Type B for example:

Correct orientation of Mounting Plate

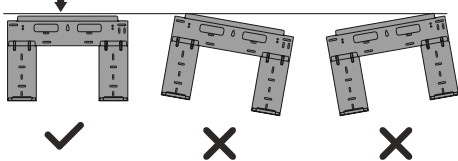

NOTE: When the gas side connective pipe is Φ 16mm(5/8in) or more, the wall hole should be 90mm(3.54in).

Indoor Unit Installation



Step 4: Prepare refrigerant piping

The refrigerant piping is inside an insulating sleeve attached to the back of the unit. You must prepare the piping before passing it through the hole in the wall.

1. Based on the position of the wall hole relative to the mounting plate, choose the side from which the piping will exit the unit.
2. If the wall hole is behind the unit, keep the knock-out panel in place. If the wall hole is to the side of the indoor unit, remove the plastic knock-out panel from that side of the unit. This will create a slot through which your piping can exit the unit. Use needle nose pliers if the plastic panel is too difficult to remove by hand.

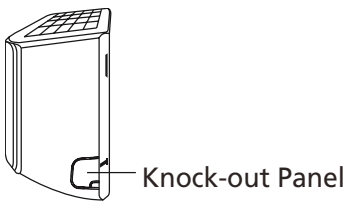

3. If existing connective piping is already embedded in the wall, proceed directly to the **Connect Drain Hose** step. If there is no embedded piping, connect the indoor unit's refrigerant piping to the connective piping that will join the indoor and outdoor units. Refer to the **Refrigerant Piping Connection** section of this manual for detailed instructions.

NOTE ON PIPING ANGLE

Refrigerant piping can exit the indoor unit from four different angles: Left-hand side, Right-hand side, Left rear, Right rear.

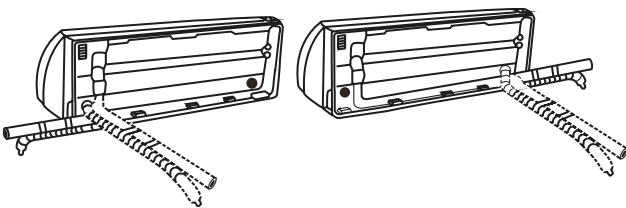

CAUTION

Be extremely careful not to dent or damage the piping while bending them away from the unit. Any dents in the piping will affect the unit's performance.

Step 5: Connect drain hose

By default, the drain hose is attached to the left-hand side of unit (when you're facing the back of the unit). However, it can also be attached to the right-hand side. To ensure proper drainage, attach the drain hose on the same side that your refrigerant piping exits the unit. Attach drain hose extension (purchased separately) to the end of drain hose.

- Wrap the connection point firmly with Teflon tape to ensure a good seal and to prevent leaks.
- For the portion of the drain hose that will remain indoors, wrap it with foam pipe insulation to prevent condensation.
- Remove the air filter and pour a small amount of water into the drain pan to make sure that water flows from the unit smoothly.

NOTE ON DRAIN HOSE PLACEMENT

Make sure to arrange the drain hose according to the following figures.

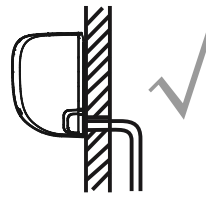

CORRECT

Make sure there are no kinks or dent in drain hose to ensure proper drainage.

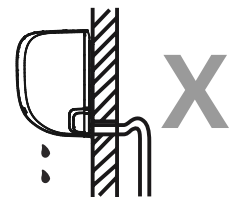

NOT CORRECT

Kinks in the drain hose will create water traps.

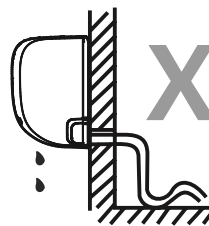

NOT CORRECT

Kinks in the drain hose will create water traps.

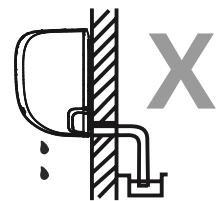

NOT CORRECT

Do not place the end of the drain hose in water or in containers that collect water. This will prevent proper drainage.

PLUG THE UNUSED DRAIN HOLE

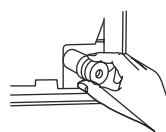

To prevent unwanted leaks you must plug the unused drain hole with the rubber plug provided.



BEFORE PERFORMING ANY ELECTRICAL WORK, READ THESE REGULATIONS

1. All wiring must comply with local and national electrical codes, regulations and must be installed by a licensed electrician.
2. All electrical connections must be made according to the Electrical Connection Diagram located on the panels of the indoor and outdoor units.
3. If there is a serious safety issue with the power supply, stop work immediately. Explain your reasoning to the client, and refuse to install the unit until the safety issue is properly resolved.
4. Power voltage should be within 90-110% of rated voltage. Insufficient power supply can cause malfunction, electrical shock, or fire.
5. If connecting power to fixed wiring, a surge protector and main power switch should be installed.
6. If connecting power to fixed wiring, a switch or circuit breaker that disconnects all poles and has a contact separation of at least 1/8in (3mm) must be incorporated in the fixed wiring. The qualified technician must use an approved circuit breaker or switch.
7. Only connect the unit to an individual branch circuit outlet. Do not connect another appliance to that outlet.
8. Make sure to properly ground the air conditioner.
9. Every wire must be firmly connected. Loose wiring can cause the terminal to overheat, resulting in product malfunction and possible fire.
10. Do not let wires touch or rest against refrigerant tubing, the compressor, or any moving parts within the unit.
11. If the unit has an auxiliary electric heater, it must be installed at least 1 meter (40in) away from any combustible materials.
12. To avoid getting an electric shock, never touch the electrical components soon after the power supply has been turned off. After turning off the power, always wait 10 minutes or more before you touch the electrical components.



WARNING

BEFORE PERFORMING ANY ELECTRICAL OR WIRING WORK, TURN OFF THE MAIN POWER TO THE SYSTEM.

Step 6: Connect signal and power cables

The signal cable enables communication between the indoor and outdoor units. You must first choose the right cable size before preparing it for connection.

Cable Types

- **Indoor Power Cable** (if applicable): H05VV-F or H05V2V2-F
- **Outdoor Power Cable:** H07RN-F or H05RN-F
- **Signal Cable:** H07RN-F

NOTE: In North America, choose the cable type according to the local electrical codes and regulations.

Minimum Cross-Sectional Area of Power and Signal Cables (For reference) (Not applicable for North America)

Rated Current of Appliance (A)	Nominal Cross-Sectional Area (mm ²)
> 3 and ≤ 6	0.75
> 6 and ≤ 10	1
> 10 and ≤ 16	1.5
> 16 and ≤ 25	2.5
> 25 and ≤ 32	4
> 32 and ≤ 40	6

CHOOSE THE RIGHT CABLE SIZE

The size of the power supply cable, signal cable, fuse, and switch needed is determined by the maximum current of the unit. The maximum current is indicated on the nameplate located on the side panel of the unit. Refer to this nameplate to choose the right cable, fuse, or switch.

NOTE: In North America, please choose the right cable size according to the Minimum Circuit Ampacity indicated on the nameplate of the unit.

1. Open front panel of the indoor unit.
2. Using a screwdriver, open the wire box cover on the right side of the unit. This will reveal the terminal block.

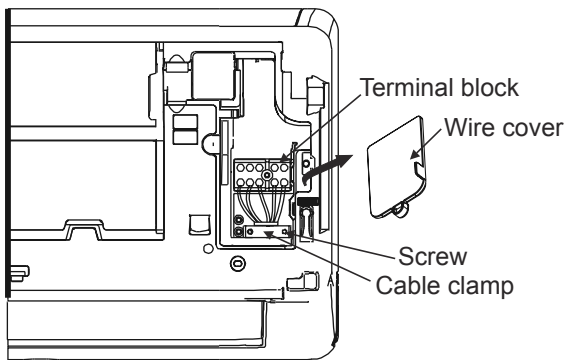

! WARNING

ALL WIRING MUST BE PERFORMED STRICTLY IN ACCORDANCE WITH THE WIRING DIAGRAM LOCATED ON THE BACK OF THE INDOOR UNIT'S FRONT PANEL .

3. Unscrew the cable clamp below the terminal block and place it to the side.
4. Facing the back of the unit, remove the plastic panel on the bottom left-hand side.
5. Feed the signal wire through this slot, from the back of the unit to the front.
6. Facing the front of the unit, connect the wire according to the indoor unit's wiring diagram, connect the u-lug and firmly screw each wire to its corresponding terminal.

! CAUTION

DO NOT MIX UP LIVE AND NULL WIRES

This is dangerous, and can cause the air conditioning unit to malfunction.

7. After checking to make sure every connection is secure, use the cable clamp to fasten the signal cable to the unit. Screw the cable clamp down tightly.
8. Replace the wire cover on the front of the unit, and the plastic panel on the back.

! NOTE ABOUT WIRING

THE WIRING CONNECTION PROCESS MAY DIFFER SLIGHTLY BETWEEN UNITS AND REGIONS.

Step 7: Wrap piping and cables

Before passing the piping, drain hose, and the signal cable through the wall hole, you must bundle them together to save space, protect them, and insulate them (Not applicable in North America).

1. Bundle the drain hose, refrigerant pipes, and signal cable as shown below:

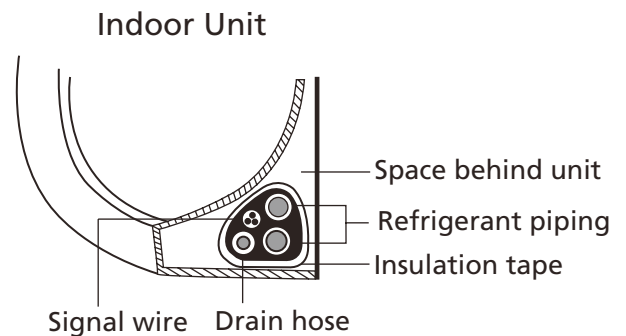

DRAIN HOSE MUST BE ON BOTTOM

Make sure that the drain hose is at the bottom of the bundle. Putting the drain hose at the top of the bundle can cause the drain pan to overflow, which can lead to fire or water damage.

DO NOT INTERTWINE SIGNAL CABLE WITH OTHER WIRES

While bundling these items together, do not intertwine or cross the signal cable with any other wiring.

2. Using adhesive vinyl tape, attach the drain hose to the underside of the refrigerant pipes.
3. Using insulation tape, wrap the signal wire, refrigerant pipes, and drain hose tightly together. Double-check that all items are bundled.

DO NOT WRAP ENDS OF PIPING

When wrapping the bundle, keep the ends of the piping unwrapped. You need to access them to test for leaks at the end of the installation process (refer to **Electrical Checks and Leak Checks** section of this manual).

Step 8: Mount indoor unit

If you installed new connective piping to the outdoor unit, do the following:

1. If you have already passed the refrigerant piping through the hole in the wall, proceed to Step 4.
 2. Otherwise, double-check that the ends of the refrigerant pipes are sealed to prevent dirt or foreign materials from entering the pipes.
 3. Slowly pass the wrapped bundle of refrigerant pipes, drain hose, and signal wire through the hole in the wall.
 4. Hook the top of the indoor unit on the upper hook of the mounting plate.
 5. Check that unit is hooked firmly on mounting by applying slight pressure to the left and right-hand sides of the unit. The unit should not jiggle or shift.
 6. Using even pressure, push down on the bottom half of the unit. Keep pushing down until the unit snaps onto the hooks along the bottom of the mounting plate.
 7. Again, check that the unit is firmly mounted by applying slight pressure to the left and the right-hand sides of the unit.
3. Connect drain hose and refrigerant piping (refer to **Refrigerant Piping Connection** section of this manual for instructions).
 4. Keep pipe connection point exposed to perform the leak test (refer to **Electrical Checks and Leak Checks** section of this manual).
 5. After the leak test, wrap the connection point with insulation tape.
 6. Remove the bracket or wedge that is propping up the unit.
 7. Using even pressure, push down on the bottom half of the unit. Keep pushing down until the unit snaps onto the hooks along the bottom of the mounting plate.

If refrigerant piping is already embedded in the wall, do the following:

1. Hook the top of the indoor unit on the upper hook of the mounting plate.
2. Use a bracket or wedge to prop up the unit, giving you enough room to connect the refrigerant piping, signal cable, and drain hose.

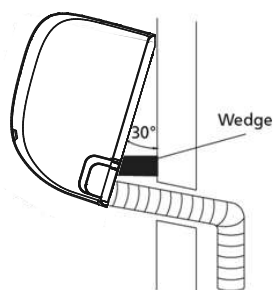

UNIT IS ADJUSTABLE

Keep in mind that the hooks on the mounting plate are smaller than the holes on the back of the unit. If you find that you don't have ample room to connect embedded pipes to the indoor unit, the unit can be adjusted left or right by about 30-50mm (1.18-1.95in), depending on the model.

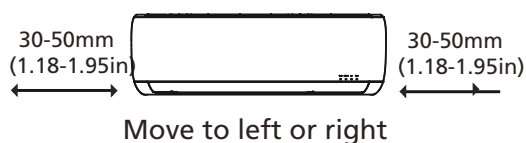

Outdoor Unit Installation

Install the unit by following local codes and regulations, there may be differ slightly between different regions.

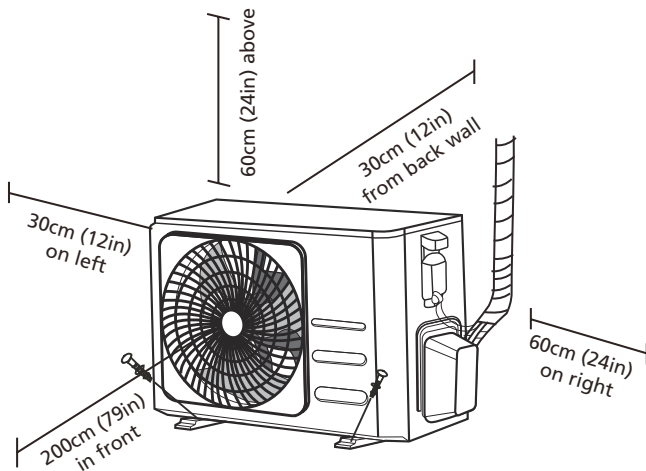

Installation Instructions – Outdoor unit

Step 1: Select installation location

Before installing the outdoor unit, you must choose an appropriate location. The following are standards that will help you choose an appropriate location for the unit.

Proper installation locations meet the following standards:

- Meets all spatial requirements shown in Installation Space Requirements above.
- Good air circulation and ventilation
- Firm and solid—the location can support the unit and will not vibrate
- Noise from the unit will not disturb others
- Protected from prolonged periods of direct sunlight or rain
- Where snowfall is anticipated, take appropriate measures to prevent ice buildup and coil damage.

DO NOT install unit in the following locations:

- ⊘ Near an obstacle that will block air inlets and outlets
- ⊘ Near a public street, crowded areas, or where noise from the unit will disturb others
- ⊘ Near animals or plants that will be harmed by hot air discharge
- ⊘ Near any source of combustible gas
- ⊘ In a location that is exposed to large amounts of dust
- ⊘ In a location exposed to a excessive amounts of salty air

SPECIAL CONSIDERATIONS FOR EXTREME WEATHER

If the unit is exposed to heavy wind:

Install unit so that air outlet fan is at a 90° angle to the direction of the wind. If needed, build a barrier in front of the unit to protect it from extremely heavy winds. See Figures below.

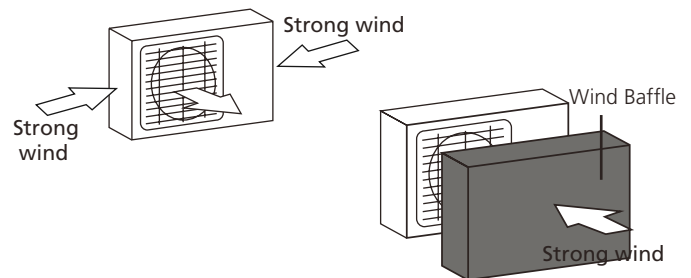

If the unit is frequently exposed to heavy rain or snow:

Build a shelter above the unit to protect it from the rain or snow. Be careful not to obstruct air flow around the unit.

If the unit is frequently exposed to salty air (seaside):

Use outdoor unit that is specially designed to resist corrosion.

Step 2: Install drain joint(Heat pump unit only)

Before bolting the outdoor unit in place, you must install the drain joint at the bottom of the unit. Note that there are two different types of drain joints depending on the type of outdoor unit.

If the drain joint comes with a rubber seal (see **Fig. A**), do the following:

1. Fit the rubber seal on the end of the drain joint that will connect to the outdoor unit.
2. Insert the drain joint into the hole in the base pan of the unit.
3. Rotate the drain joint 90° until it clicks in place facing the front of the unit.
4. Connect a drain hose extension (not included) to the drain joint to redirect water from the unit during heating mode.

If the drain joint doesn't come with a rubber seal (see **Fig. B**), do the following:

1. Insert the drain joint into the hole in the base pan of the unit. The drain joint will click in place.
2. Connect a drain hose extension (not included) to the drain joint to redirect water from the unit during heating mode.

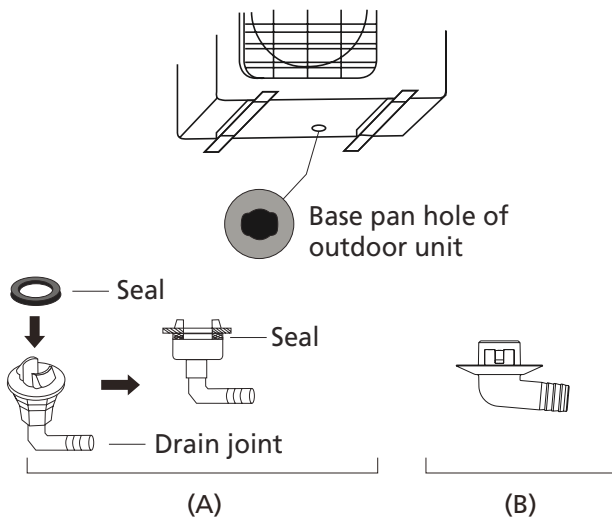

! IN COLD CLIMATES

In cold climates, make sure that the drain hose is as vertical as possible to ensure swift water drainage. If water drains too slowly, it can freeze in the hose and flood the unit.

Step 3: Anchor outdoor unit

The outdoor unit can be anchored to the ground or to a wall-mounted bracket with bolt(M10). Prepare the installation base of the unit according to the dimensions below.

UNIT MOUNTING DIMENSIONS

The following is a list of different outdoor unit sizes and the distance between their mounting feet. Prepare the installation base of the unit according to the dimensions below.

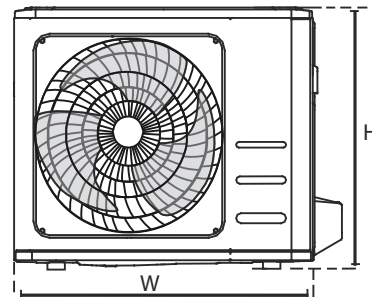
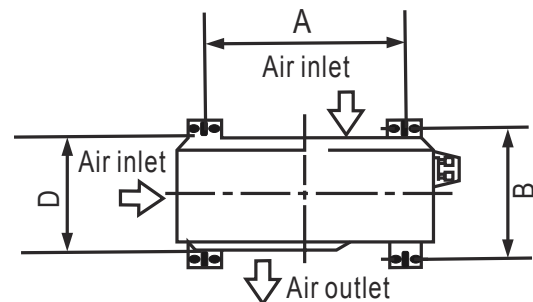

Outdoor Unit Dimensions (mm) W x H x D	Mounting Dimensions	
	Distance A (mm)	Distance B (mm)
681x434x285 (26.8" x 17.1" x 11.2")	460 (18.1")	292 (11.5")
700x550x270 (27.5" x 21.6" x 10.6")	450 (17.7")	260 (10.2")
700x550x275 (27.5" x 21.6" x 10.8")	450 (17.7")	260 (10.2")
720x495x270 (28.3" x 19.5" x 10.6")	452 (17.8")	255 (10.0")
728x555x300 (28.7" x 21.8" x 11.8")	452 (17.8")	302(11.9")
765x555x303 (30.1" x 21.8" x 11.9")	452 (17.8")	286(11.3")
770x555x300 (30.3" x 21.8" x 11.8")	487 (19.2")	298 (11.7")
805x554x330 (31.7" x 21.8" x 12.9")	511 (20.1")	317 (12.5")
800x554x333 (31.5" x 21.8" x 13.1")	514 (20.2")	340 (13.4")
845x702x363 (33.3" x 27.6" x 14.3")	540 (21.3")	350 (13.8")
890x673x342 (35.0" x 26.5" x 13.5")	663 (26.1")	354 (13.9")
946x810x420 (37.2" x 31.9" x 16.5")	673 (26.5")	403 (15.9")
946x810x410 (37.2" x 31.9" x 16.1")	673 (26.5")	403 (15.9")

If you will install the unit on the ground or on a concrete mounting platform, do the following:

1. Mark the positions for four expansion bolts based on dimensions chart.
2. Pre-drill holes for expansion bolts.
3. Place a nut on the end of each expansion bolt.
4. Hammer expansion bolts into the pre-drilled holes.
5. Remove the nuts from expansion bolts, and place outdoor unit on bolts.
6. Put washer on each expansion bolt, then replace the nuts.
7. Using a wrench, tighten each nut until snug.

 **WARNING**

WHEN DRILLING INTO CONCRETE, EYE PROTECTION IS RECOMMENDED AT ALL TIMES.

If you will install the unit on a wall-mounted bracket, do the following:

 **CAUTION**

Make sure that the wall is made of solid brick, concrete, or of similarly strong material. **The wall must be able to support at least four times the weight of the unit.**

1. Mark the position of bracket holes based on dimensions chart.
2. Pre-drill the holes for the expansion bolts.
3. Place a washer and nut on the end of each expansion bolt.
4. Thread expansion bolts through holes in mounting brackets, put mounting brackets in position, and hammer expansion bolts into the wall.
5. Check that the mounting brackets are level.
6. Carefully lift unit and place its mounting feet on brackets.
7. Bolt the unit firmly to the brackets.
8. If allowed, install the unit with rubber gaskets to reduce vibrations and noise.

Step 4: Connect signal and power cables

The outside unit's terminal block is protected by an electrical wiring cover on the side of the unit. A comprehensive wiring diagram is printed on the inside of the wiring cover.

WARNING

BEFORE PERFORMING ANY ELECTRICAL OR WIRING WORK, TURN OFF THE MAIN POWER TO THE SYSTEM.

1. Prepare the cable for connection:

USE THE RIGHT CABLE

Please choose the right cable refer to "Cable types" in page 22.

CHOOSE THE RIGHT CABLE SIZE

The size of the power supply cable, signal cable, fuse, and switch needed is determined by the maximum current of the unit. The maximum current is indicated on the nameplate located on the side panel of the unit.

NOTE: In North America, please choose the right cable size according to the Minimum Circuit Ampacity indicated on the nameplate of the unit.

- Using wire strippers, strip the rubber jacket from both ends of cable to reveal about 40mm (1.57in) of the wires inside.
- Strip the insulation from the ends of the wires.
- Using a wire crimper, crimp u-lugs on the ends of the wires.

PAY ATTENTION TO LIVE WIRE

While crimping wires, make sure you clearly distinguish the Live ("L") Wire from other wires.

WARNING

ALL WIRING WORK MUST BE PERFORMED STRICTLY IN ACCORDANCE WITH THE WIRING DIAGRAM LOCATED INSIDE OF WIRE COVER OF THE OUTDOOR UNIT .

- Unscrew the electrical wiring cover and remove it.
- Unscrew the cable clamp below the terminal block and place it to the side.
- Connect the wire according to the wiring diagram, and firmly screw the u-lug of each wire to its corresponding terminal.
- After checking to make sure every connection is secure, loop the wires around to prevent rain water from flowing into the terminal.
- Using the cable clamp, fasten the cable to the unit. Screw the cable clamp down tightly.

- Insulate unused wires with PVC electrical tape. Arrange them so that they do not touch any electrical or metal parts.
- Replace the wire cover on the side of the unit, and screw it in place.

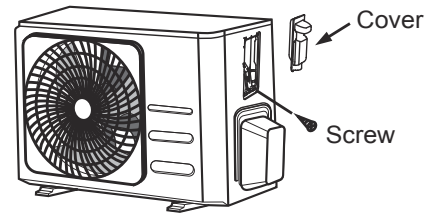

NOTE: If the cable clamp looks like the following, please select the appropriate through-hole according to the diameter of the wire.

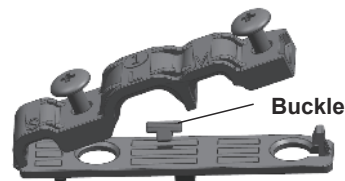

Three size hole: Small, Large, Medium

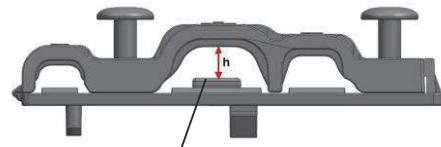

When the cable is not fasten enough, use the buckle to prop it up, so it can be clamped tightly.

In North America

- Remove the wire cover from the unit by loosening the 3 screws.
- Dismount caps on the conduit panel.
- Temporarily mount the conduit tubes(not included) on the conduit panel.
- Properly connect both the power supply and low voltage lines to the corresponding terminals on the terminal block.
- Ground the unit in accordance with local codes.
- Be sure to size each wire allowing several inches longer than the required length for wiring.
- Use lock nuts to secure the conduit tubes.

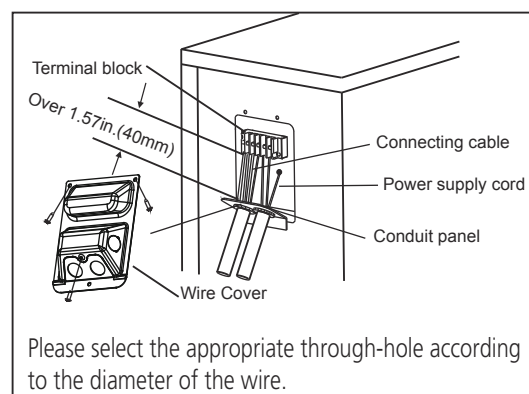

Please select the appropriate through-hole according to the diameter of the wire.

Refrigerant Piping Connection

When connecting refrigerant piping, **do not** let substances or gases other than the specified refrigerant enter the unit. The presence of other gases or substances will lower the unit's capacity, and can cause abnormally high pressure in the refrigeration cycle. This can cause explosion and injury.

Note on Pipe Length

The length of refrigerant piping will affect the performance and energy efficiency of the unit. Nominal efficiency is tested on units with a pipe length of 5 meters (16.5ft)(In North America, the standard pipe length is 7.5m (25'). A minimum pipe run of 3 metres is required to minimise vibration & excessive noise. In special tropical area, for the R290 refrigerant models, no refrigerant can be added and the maximum length of refrigerant pipe should not exceed 10 meters(32.8ft).

Refer to the table below for specifications on the maximum length and drop height of piping.

Maximum Length and Drop Height of Refrigerant Piping per Unit Model

Model	Capacity (BTU/h)	Max. Length (m)	Max. Drop Height (m)
R410A,R32 Inverter Split Air Conditioner	< 15,000	25 (82ft)	10 (33ft)
	≥ 15,000 and < 24,000	30 (98.5ft)	20 (66ft)
	≥ 24,000 and < 36,000	50 (164ft)	25 (82ft)
R22 Fixed-speed Split Air Conditioner	< 18,000	10 (33ft)	5 (16ft)
	≥ 18,000 and < 21,000	15 (49ft)	8(26ft)
	≥ 21,000 and < 35,000	20 (66ft)	10(33ft)
R410A, R32 Fixed-speed Split Air Conditioner	< 18,000	20 (66ft)	8(26ft)
	≥ 18,000 and < 36,000	25 (82ft)	10(33ft)

Connection Instructions – Refrigerant Piping

Step 1: Cut pipes

When preparing refrigerant pipes, take extra care to cut and flare them properly. This will ensure efficient operation and minimize the need for future maintenance.

1. Measure the distance between the indoor and outdoor units.
2. Using a pipe cutter, cut the pipe a little longer than the measured distance.
3. Make sure that the pipe is cut at a perfect 90° angle.

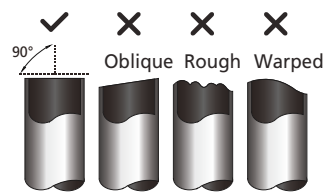

DO NOT DEFORM PIPE WHILE CUTTING

Be extra careful not to damage, dent, or deform the pipe while cutting. This will drastically reduce the heating efficiency of the unit.

Step 2: Remove burrs

Burrs can affect the air-tight seal of refrigerant piping connection. They must be completely removed.

1. Hold the pipe at a downward angle to prevent burrs from falling into the pipe.
2. Using a reamer or deburring tool, remove all burrs from the cut section of the pipe.

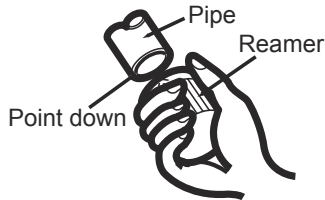

Step 3: Flare pipe ends

Proper flaring is essential to achieve an airtight seal.

1. After removing burrs from cut pipe, seal the ends with PVC tape to prevent foreign materials from entering the pipe.
2. Sheath the pipe with insulating material.
3. Place flare nuts on both ends of pipe. Make sure they are facing in the right direction, because you can't put them on or change their direction after flaring.

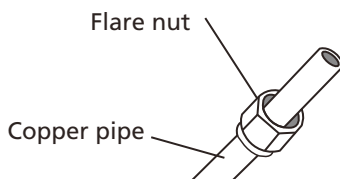

4. Remove PVC tape from ends of pipe when ready to perform flaring work.
5. Clamp flare form on the end of the pipe. The end of the pipe must extend beyond the edge of the flare form in accordance with the dimensions shown in the table below.

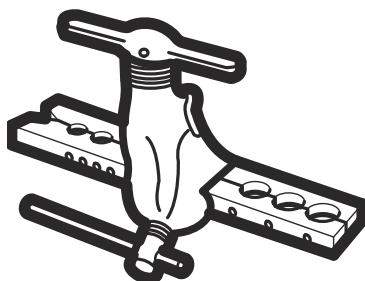

PIPING EXTENSION BEYOND FLARE FORM

Outer Diameter of Pipe (mm)	A (mm)	
	Min.	Max.
Ø 6.35 (Ø 0.25")	0.7 (0.0275")	1.3 (0.05")
Ø 9.52 (Ø 0.375")	1.0 (0.04")	1.6 (0.063")
Ø 12.7 (Ø 0.5")	1.0 (0.04")	1.8 (0.07")
Ø 16 (Ø 0.63")	2.0 (0.078")	2.2 (0.086")
Ø 19 (Ø 0.75")	2.0 (0.078")	2.4 (0.094")

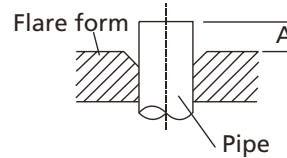

6. Place flaring tool onto the form.
7. Turn the handle of the flaring tool clockwise until the pipe is fully flared.
8. Remove the flaring tool and flare form, then inspect the end of the pipe for cracks and even flaring.

Step 4: Connect pipes

When connecting refrigerant pipes, be careful not to use excessive torque or to deform the piping in any way. You should first connect the low-pressure pipe, then the high-pressure pipe.

MINIMUM BEND RADIUS

When bending connective refrigerant piping, the minimum bending radius is 10cm.

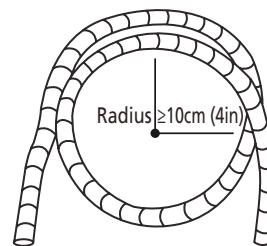

Instructions for Connecting Piping to Indoor Unit

1. Align the center of the two pipes that you will connect.

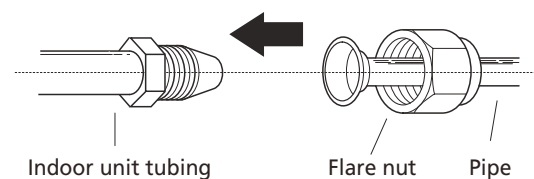

2. Tighten the flare nut as tightly as possible by hand.
3. Using a spanner, grip the nut on the unit tubing.
4. While firmly gripping the nut on the unit tubing, use a torque wrench to tighten the flare nut according to the torque values in the **Torque Requirements** table below. Loosen the flaring nut slightly, then tighten again.

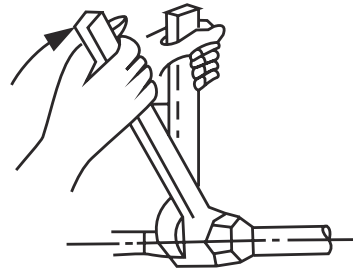

TORQUE REQUIREMENTS

Outer Diameter of Pipe (mm)	Tightening Torque (N•m)	Flare dimension(B) (mm)	Flare shape
Ø 6.35 (Ø 0.25")	18~20(180~200kgf.cm)	8.4~8.7 (0.33~0.34")	
Ø 9.52 (Ø 0.375")	32~39(320~390kgf.cm)	13.2~13.5 (0.52~0.53")	
Ø 12.7 (Ø 0.5")	49~59(490~590kgf.cm)	16.2~16.5 (0.64~0.65")	
Ø 16 (Ø 0.63")	57~71(570~710kgf.cm)	19.2~19.7 (0.76~0.78")	
Ø 19 (Ø 0.75")	67~101(670~1010kgf.cm)	23.2~23.7 (0.91~0.93")	

⊘ DO NOT USE EXCESSIVE TORQUE

Excessive force can break the nut or damage the refrigerant piping. You must not exceed torque requirements shown in the table above.

Instructions for Connecting Piping to Outdoor Unit

1. Unscrew the cover from the packed valve on the side of the outdoor unit.
2. Remove protective caps from ends of valves.
3. Align flared pipe end with each valve, and tighten the flare nut as tightly as possible by hand.
4. Using a spanner, grip the body of the valve. Do not grip the nut that seals the service valve.
5. While firmly gripping the body of the valve, use a torque wrench to tighten the flare nut according to the correct torque values.
6. Loosen the flaring nut slightly, then tighten again.
7. Repeat Steps 3 to 6 for the remaining pipe.

! USE SPANNER TO GRIP MAIN BODY OF VALVE

Torque from tightening the flare nut can snap off other parts of valve.

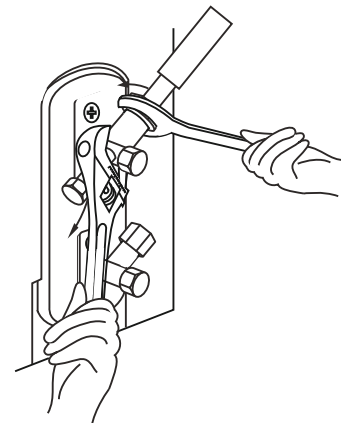
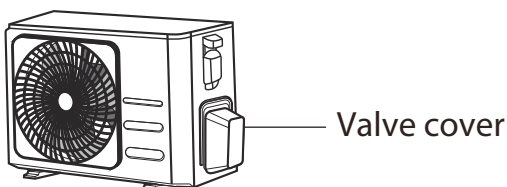

5. While firmly gripping the body of the valve, use a torque wrench to tighten the flare nut according to the correct torque values.

Air Evacuation

Preparations and Precautions

Air and foreign matter in the refrigerant circuit can cause abnormal rises in pressure, which can damage the air conditioner, reduce its efficiency, and cause injury. Use a vacuum pump and manifold gauge to evacuate the refrigerant circuit, removing any non-condensable gas and moisture from the system.

Evacuation should be performed upon initial installation and when unit is relocated.

BEFORE PERFORMING EVACUATION

- ☑ Check to make sure the connective pipes between the indoor and outdoor units are connected properly .
- ☑ Check to make sure all wiring is connected properly.

Evacuation Instructions

1. Connect the charge hose of the manifold gauge to service port on the outdoor unit's low pressure valve.
2. Connect another charge hose from the manifold gauge to the vacuum pump.
3. Open the Low Pressure side of the manifold gauge. Keep the High Pressure side closed.
4. Turn on the vacuum pump to evacuate the system.
5. Run the vacuum for at least 15 minutes, or until the Compound Meter reads -76cmHg (-10^5Pa).

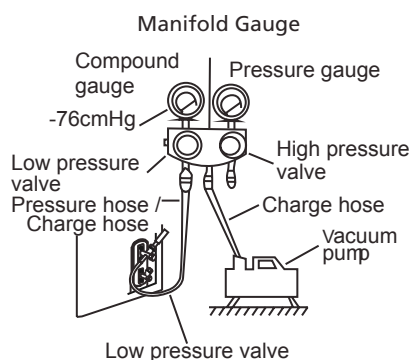

6. Close the Low Pressure side of the manifold gauge, and turn off the vacuum pump.
7. Wait for 5 minutes, then check that there has been no change in system pressure.

8. If there is a change in system pressure, refer to Gas Leak Check section for information on how to check for leaks. If there is no change in system pressure, unscrew the cap from the packed valve (high pressure valve).
9. Insert hexagonal wrench into the packed valve (high pressure valve) and open the valve by turning the wrench in a 1/4 counterclockwise turn. Listen for gas to exit the system, then close the valve after 5 seconds.
10. Watch the Pressure Gauge for one minute to make sure that there is no change in pressure. The Pressure Gauge should read slightly higher than atmospheric pressure.
11. Remove the charge hose from the service port.

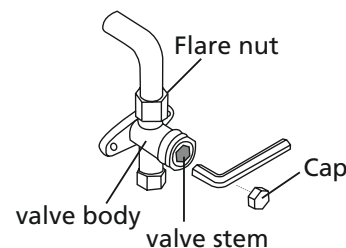

12. Using hexagonal wrench, fully open both the high pressure and low pressure valves.
13. Tighten valve caps on all three valves (service port, high pressure, low pressure) by hand. You may tighten it further using a torque wrench if needed.

! OPEN VALVE STEMS GENTLY

When opening valve stems, turn the hexagonal wrench until it hits against the stopper. Do not try to force the valve to open further.

Note on Adding Refrigerant

Some systems require additional charging depending on pipe lengths. The standard pipe length varies according to local regulations. For example, in North America, the standard pipe length is 7.5m (25'). In other areas, the standard pipe length is 5m (16'). The refrigerant should be charged from the service port on the outdoor unit's low pressure valve. The additional refrigerant to be charged can be calculated using the following formula:

ADDITIONAL REFRIGERANT PER PIPE LENGTH

Connective Pipe Length (m)	Air Purging Method	Additional Refrigerant	
≤ Standard pipe length	Vacuum Pump	N/A	
> Standard pipe length	Vacuum Pump	Liquid Side: Ø 6.35 (ø 0.25") R32: (Pipe length – standard length) x 12g/m (Pipe length – standard length) x 0.13oz/ft R290: (Pipe length – standard length) x 10g/m (Pipe length – standard length) x 0.10oz/ft R410A: (Pipe length – standard length) x 15g/m (Pipe length – standard length) x 0.16oz/ft R22: (Pipe length – standard length) x 20g/m (Pipe length – standard length) x 0.21oz/ft	Liquid Side: Ø 9.52 (ø 0.375") R32: (Pipe length – standard length) x 24g/m (Pipe length – standard length) x 0.26oz/ft R290: (Pipe length – standard length) x 18g/m (Pipe length – standard length) x 0.19oz/ft R410A: (Pipe length – standard length) x 30g/m (Pipe length – standard length) x 0.32oz/ft R22: (Pipe length – standard length) x 40g/m (Pipe length – standard length) x 0.42oz/ft

For R290 refrigerant unit, the total amount of refrigerant to be charged is no more than: 387g(<=9000Btu/h), 447g(>9000Btu/h and <=12000Btu/h), 547g(>12000Btu/h and <=18000Btu/h), 632g(>18000Btu/h and <=24000Btu/h).

 **CAUTION** DO NOT mix refrigerant types.

Electrical and Gas Leak Checks

Before Test Run

Only perform test run after you have completed the following steps:

- **Electrical Safety Checks** – Confirm that the unit's electrical system is safe and operating properly
- **Gas Leak Checks** – Check all flare nut connections and confirm that the system is not leaking
- Confirm that gas and liquid (high and low pressure) valves are fully open

Electrical Safety Checks

After installation, confirm that all electrical wiring is installed in accordance with local and national regulations, and according to the Installation Manual.

BEFORE TEST RUN

Check Grounding Work

Measure grounding resistance by visual detection and with grounding resistance tester. Grounding resistance must be less than 0.1Ω.

Note: This may not be required for some locations in North America.

DURING TEST RUN

Check for Electrical Leakage

During the **Test Run**, use an electroprobe and multimeter to perform a comprehensive electrical leakage test.

If electrical leakage is detected, turn off the unit immediately and call a licensed electrician to find and resolve the cause of the leakage.

Note: This may not be required for some locations in North America.



WARNING – RISK OF ELECTRIC SHOCK

ALL WIRING MUST COMPLY WITH LOCAL AND NATIONAL ELECTRICAL CODES, AND MUST BE INSTALLED BY A LICENSED ELECTRICIAN.

Gas Leak Checks

There are two different methods to check for gas leaks.

Soap and Water Method

Using a soft brush, apply soapy water or liquid detergent to all pipe connection points on the indoor unit and outdoor unit. The presence of bubbles indicates a leak.

Leak Detector Method

If using leak detector, refer to the device's operation manual for proper usage instructions.

AFTER PERFORMING GAS LEAK CHECKS

After confirming that the all pipe connection points DO NOT leak, replace the valve cover on the outside unit.

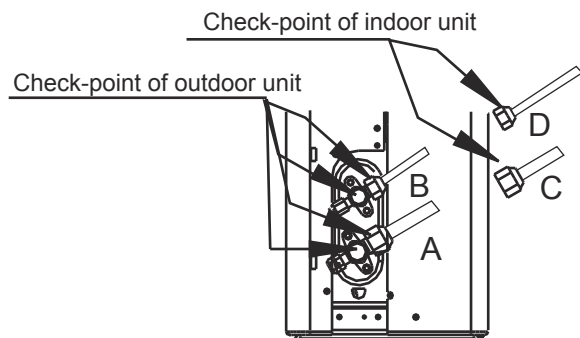

- A: Low pressure stop valve
- B: High pressure stop valve
- C& D: Indoor unit flare nuts

Test Run

Test Run Instructions

You should perform the **Test Run** for at least 30 minutes.

1. Connect power to the unit.
2. Press the **ON/OFF** button on the remote controller to turn it on.
3. Press the **MODE** button to scroll through the following functions, one at a time:
 - COOL – Select lowest possible temperature
 - HEAT – Select highest possible temperature
4. Let each function run for 5 minutes, and perform the following checks:

List of Checks to Perform	PASS/FAIL	
No electrical leakage		
Unit is properly grounded		
All electrical terminals properly covered		
Indoor and outdoor units are solidly installed		
All pipe connection points do not leak	Outdoor (2):	Indoor (2):
Water drains properly from drain hose		
All piping is properly insulated		
Unit performs COOL function properly		
Unit performs HEAT function properly		
Indoor unit louvers rotate properly		
Indoor unit responds to remote controller		

DOUBLE-CHECK PIPE CONNECTIONS

During operation, the pressure of the refrigerant circuit will increase. This may reveal leaks that were not present during your initial leak check. Take time during the Test Run to double-check that all refrigerant pipe connection points do not have leaks. Refer to **Gas Leak Check** section for instructions.

5. After the Test Run is successfully completed, and you confirm that all checks points in List of Checks to Perform have PASSED, do the following:
 - a. Using remote control, return unit to normal operating temperature.
 - b. Using insulation tape, wrap the indoor refrigerant pipe connections that you left uncovered during the indoor unit installation process.

IF AMBIENT TEMPERATURE IS BELOW 17°C (62°F)

You can't use the remote controller to turn on the COOL function when the ambient temperature is below 17°C. In this instance, you can use the **MANUAL CONTROL** button to test the COOL function.

1. Lift the front panel of the indoor unit, and raise it until it clicks in place.
2. The **MANUAL CONTROL** button is located on the right-hand side of the unit. Press it 2 times to select the COOL function.
3. Perform Test Run as normal.

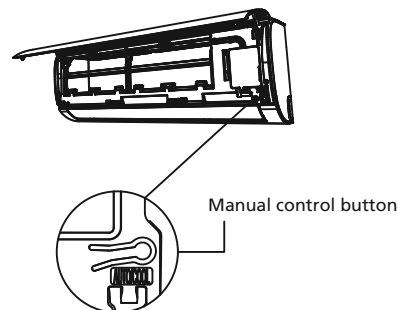

Packing and unpacking the unit

Instructions for packing and unpacking the unit:

Unpacking:

Indoor unit:

1. Cut the sealing tape on the carton with a knife, one cut on the left, one cut in the middle and one cut on the right.
2. Use the vice to take out the sealing nails on the top of the carton.
3. Open the carton.
4. Take out the middle support plate if it is included.
5. Take out the accessory package, and take out the connecting wire if it is included.
6. Lift the machine out of the carton and lay it flat.
7. Remove the left and right package foam or the upper and lower packaging foam, untie the packaging bag.

Outdoor Unit

1. Cut the packing belt.
2. Take the unit out of the carton.
3. Remove the foam from the unit.
4. Remove the packaging bag from the unit.

Packing:

Indoor unit:

1. Put the indoor unit into the packing bag.
2. Attach the left and right package foam or the upper and lower packaging foam to the unit.
3. Put the unit into the carton, then put accessory package in.
4. Close the carton and seal it with the tape.
5. Using the packing belt if necessary.

Outdoor unit:

1. Put the outdoor unit into the packing bag.
2. Put the bottom foam into the box.
3. Put the unit into the carton, then put the upper packaging foam on the unit.
4. Close the carton and seal it with the tape.
5. Using the packing belt if necessary.

NOTE: Please keep all packaging items if you may need in the future.

Impedance Information

(Applicable to the following units only)

This appliance MSAFB-12HRN1-QC6 can be connected only to a supply with system impedance no more than 0.373Ω . In case necessary, please consult your supply authority for system impedance information.

This appliance MSAFD-17HRN1-QC5 can be connected only to a supply with system impedance no more than 0.210Ω . In case necessary, please consult your supply authority for system impedance information.

This appliance MSAFD-22HRN1-QC6 can be connected only to a supply with system impedance no more than 0.129Ω . In case necessary, please consult your supply authority for system impedance information.

AIR CONDITIONER

REMOTE CONTROLLER ILLUSTRATION

Thank you very much for purchasing our air conditioner. Please read this owner's manual carefully before using your air conditioner. Make sure to save this manual for future reference.

Table of Contents

Remote Controller Specifications	02
Handling the Remote Controller	03
Buttons and Functions	04
Remote Screen Indicators	06
How to Use Basic Functions	07
How to Use Advanced Functions	10

SPECIAL NOTE

- Button designs on your unit may differ slightly from the example shown.
- If the indoor unit does not have a particular function, pressing that function's button on the remote control will have no effect.
- When there are wide differences between "Remote controller Manual" and "USER'S MANUAL" on function description, the description of "USER'S MANUAL" shall prevail.

Remote Controller Specifications

Model	RG10B(F)/BGEF, RG10B(F1)/BGEFU1, RG10B1(F)/BGEF, RG10B2(F)/BGCEF, RG10B10(F)/BGEF, RG10B(H)/BGEF, RG10B(H1)/BGEFU1, RG10B1(H)/BGEF, RG10B2(H)/BGCEF, RG10B10(H)/BGEF, RG10B(G)/BGEF, RG10B(S)/BGEF, RG10B(G1)/BGEFU1, RG10B1(G)/BGEF, RG10B2(G)/BGCEF, RG10B10(G)/BGEF, RG10Y1(F)/BGEF, RG10Y1(H)/BGEF, RG10Y1(G)/BGEF
Rated Voltage	3.0V(Dry batteries R03/LR03×2)
Signal Receiving Range	8m
Environment	-5°C~60°C(23°F~140°F)

NOTE: For model of RG10Y1(F/H/G)/BGEF, If the unit is turned off under COOL, AUTO or DRY mode with the set temperature less than 24°C, the set temperature will be automatically set to 24°C when you turn on the unit again. If the unit is turned off under HEAT mode with the set temperature more than 24°C, the set temperature will be automatically set to 24°C when you turn on the unit again.

Quick Start Guide

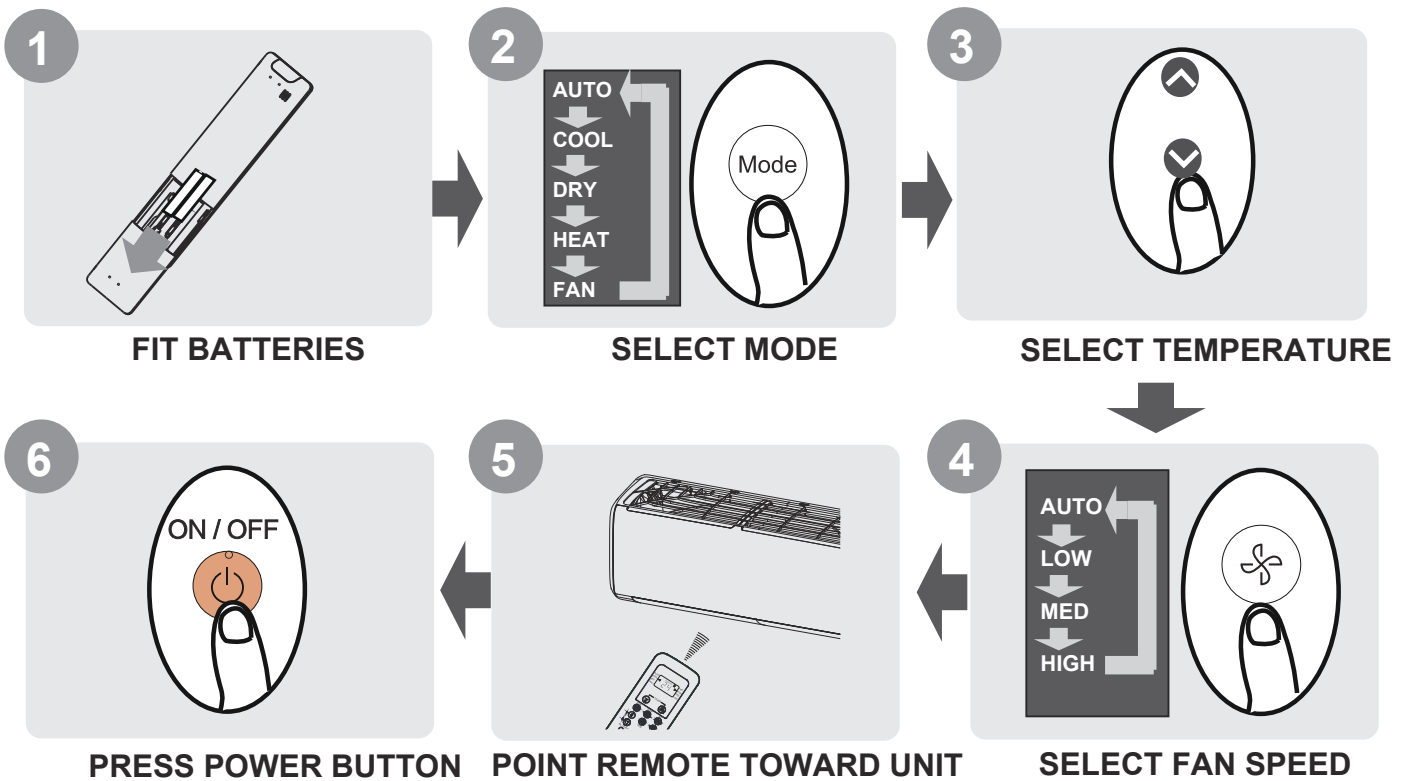

NOT SURE WHAT A FUNCTION DOES?

Refer to the **How to Use Basic Functions** and **How to Use Advanced Functions** sections of this manual for a detailed description of how to use your air conditioner.

Handling the Remote Controller

Inserting and Replacing Batteries

Your air conditioning unit may come with two batteries (some units). Put the batteries in the remote control before use.

1. Slide the back cover from the remote control downward, exposing the battery compartment.
2. Insert the batteries, paying attention to match up the (+) and (-) ends of the batteries with the symbols inside the battery compartment.
3. Slide the battery cover back into place.

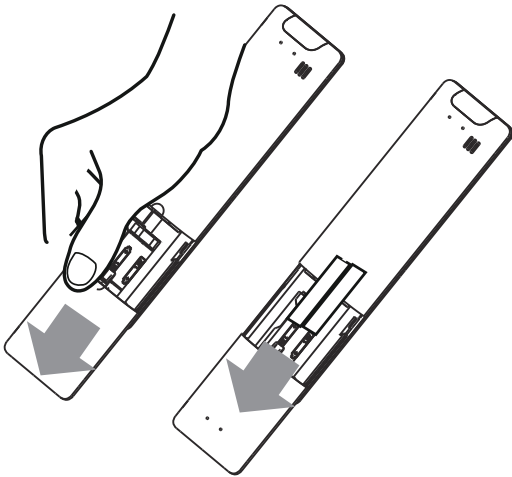

! BATTERY NOTES

For optimum product performance:

- Do not mix old and new batteries, or batteries of different types.
- Do not leave batteries in the remote control if you don't plan on using the device for more than 2 months.



BATTERY DISPOSAL

Do not dispose of batteries as unsorted municipal waste. Refer to local laws for proper disposal of batteries.

TIPS FOR USING REMOTE CONTROL

- The remote control must be used within 8 meters of the unit.
- The unit will beep when remote signal is received.
- Curtains, other materials and direct sunlight can interfere with the infrared signal receiver.
- Remove batteries if the remote will not be used more than 2 months.

NOTES FOR USING REMOTE CONTROL

The device could comply with the local national regulations.

- In Canada, it should comply with CAN ICES-3(B)/NMB-3(B).
- In USA, this device complies with part 15 of the FCC Rules. Operation is subject to the following two conditions:
 - (1) This device may not cause harmful interference, and
 - (2) this device must accept any interference received, including interference that may cause undesired operation.

This equipment has been tested and found to comply with the limits for a Class B digital device, pursuant to part 15 of the FCC Rules. These limits are designed to provide reasonable protection against harmful interference in a residential installation. This equipment generates, uses and can radiate radio frequency energy and, if not installed and used in accordance with the instructions, may cause harmful interference to radio communications. However, there is no guarantee that interference will not occur in a particular installation. If this equipment does cause harmful interference to radio or television reception, which can be determined by turning the equipment off and on, the user is encouraged to try to correct the interference by one or more of the following measures:

- Reorient or relocate the receiving antenna.
- Increase the separation between the equipment and receiver.
- Connect the equipment into an outlet on a circuit different from that to which the receiver is connected.
- Consult the dealer or an experienced radio/TV technician for help.
- Changes or modifications not approved by the party responsible for compliance could void user's authority to operate the equipment.

Buttons and Functions

Before you begin using your new air conditioner, make sure to familiarize yourself with its remote control. The following is a brief introduction to the remote control itself. For instructions on how to operate your air conditioner, refer to the **How to Use Basic Functions** section of this manual.

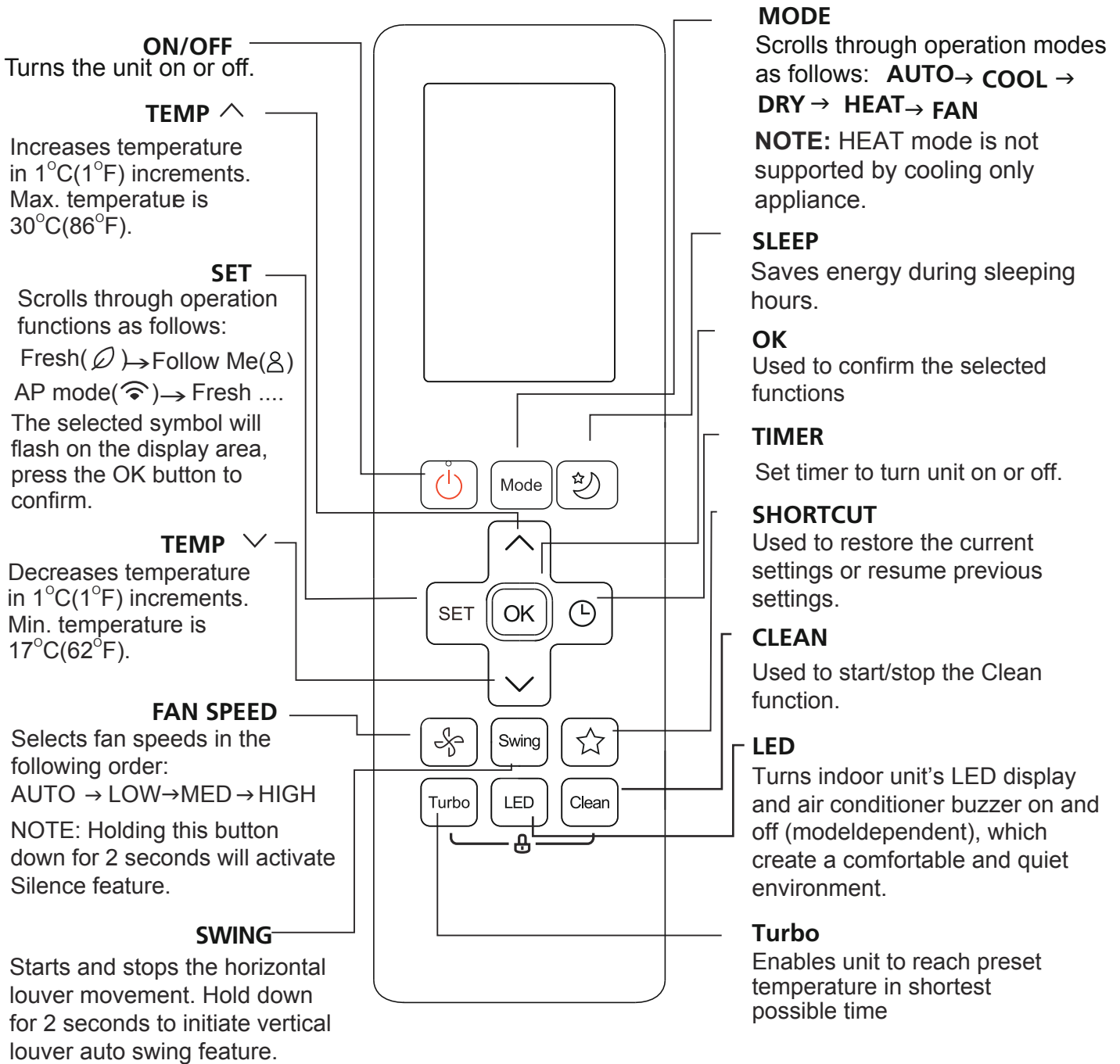

Model: RG10B(F/H/G)/BGEF, RG10B(S)/BGEF

NOTE: For model of **RG10B(F1/H1/G1)/BGEFU1**, press together ^ & v buttons at the same time for 3 seconds will alternate the temperature display between the °C & °F scale.



Remote Screen Indicators

Information are displayed when the remote controller is power up.

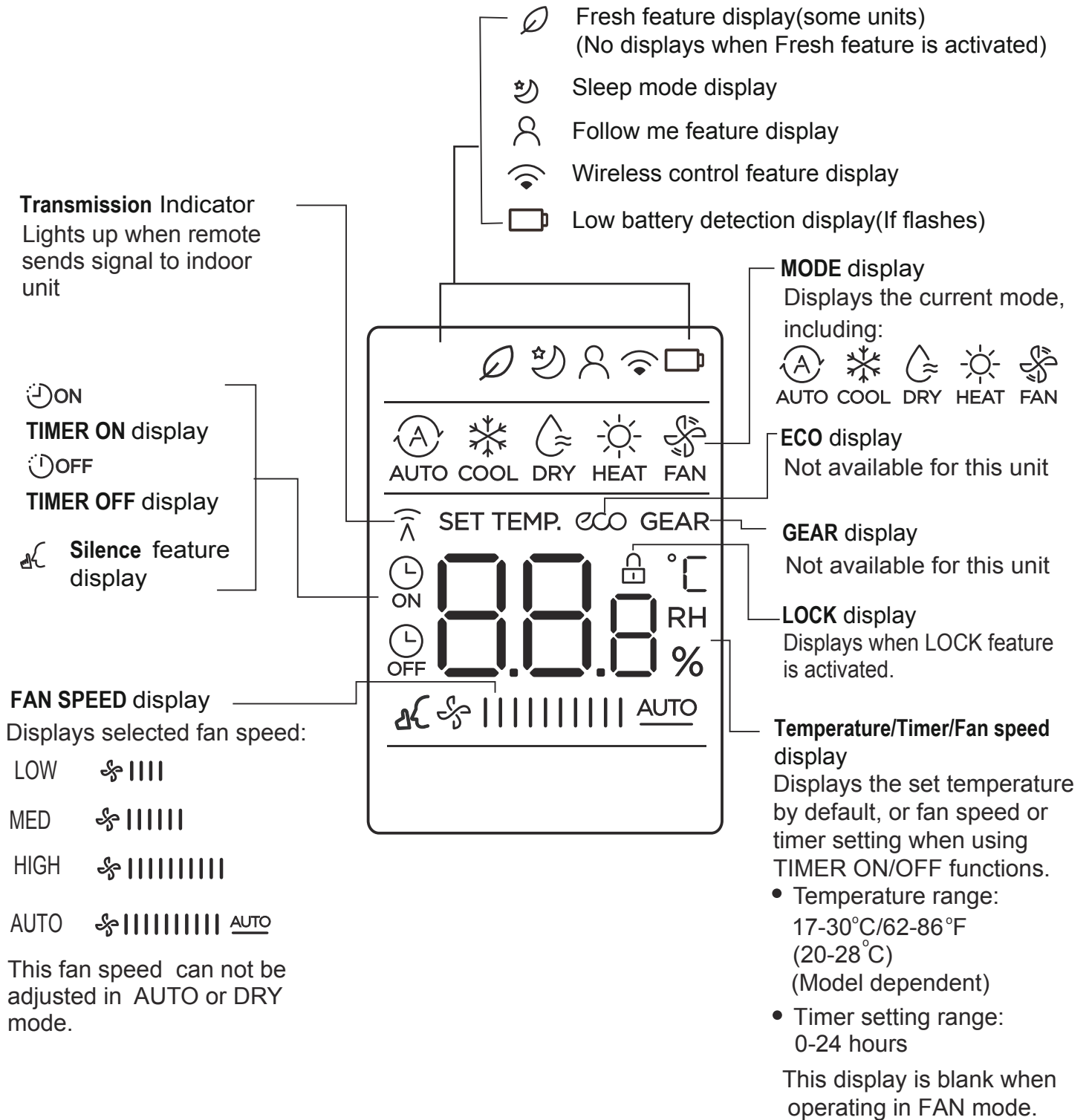

Note:

All indicators shown in the figure are for the purpose of clear presentation. But during the actual operation, only the relative function signs are shown on the display window.



How to Use Basic Functions

Basic operation

ATTENTION! Before operation, please ensure the unit is plugged in and power is available.

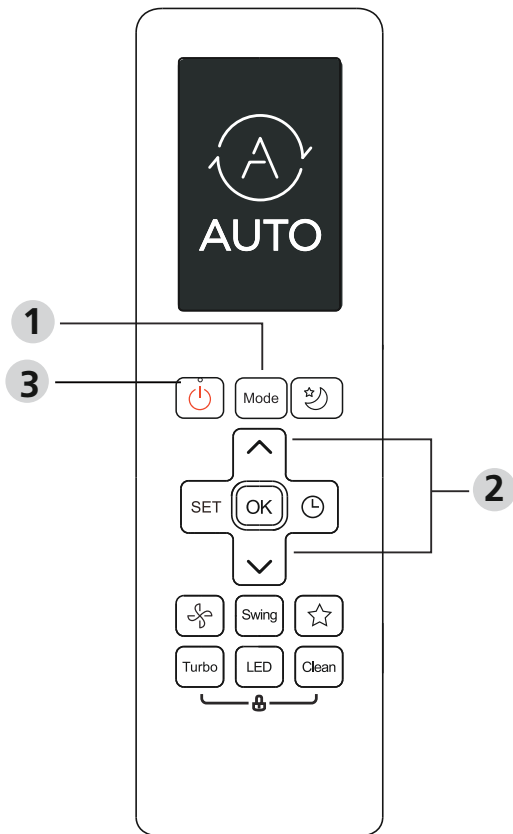

SETTING TEMPERATURE

The operating temperature range for units is 17-30°C (62-86°F). You can increase or decrease the set temperature in 1°C (1°F) increments.

AUTO Mode

In AUTO mode, the unit will automatically select the COOL, FAN, or HEAT operation based on the set temperature.

1. Press the **MODE** button to select **AUTO**.
2. Set your desired temperature using the **TEMP** ^ or **TEMP** v button.
3. Press the **ON/OFF** button to start the unit.

NOTE: FAN SPEED can't be set in AUTO mode.

COOL Mode

1. Press the **MODE** button to select **COOL** mode.
2. Set your desired temperature using the **TEMP** ^ or **TEMP** v button.
3. Press **FAN** button to select the fan speed: AUTO, LOW, MED or HIGH.
4. Press the **ON/OFF** button to start the unit.

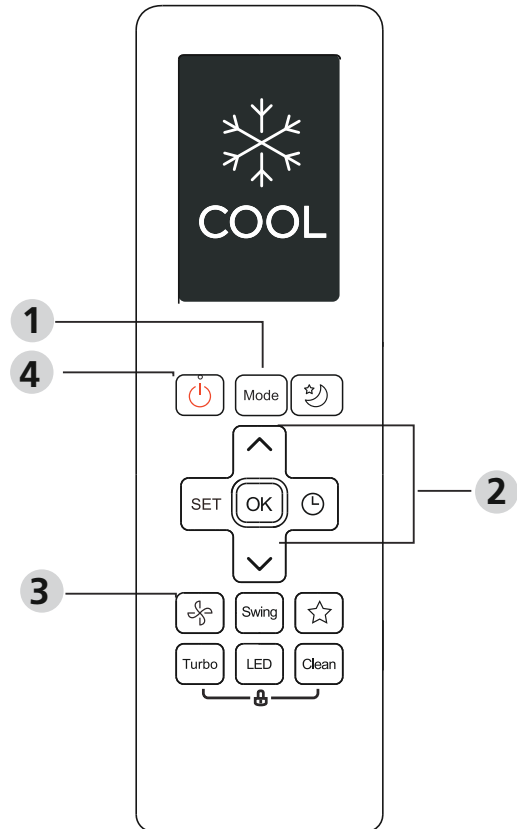

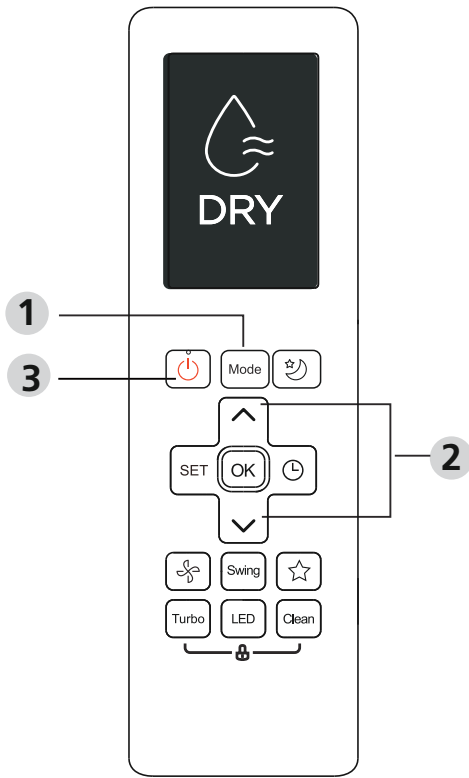

DRY Mode (dehumidifying)

1. Press the **MODE** button to select **DRY**.
2. Set your desired temperature using the **TEMP ^** or **TEMP v** button.
3. Press the **ON/OFF** button to start the unit.

NOTE: FAN SPEED cannot be changed in DRY mode.

FAN Mode

1. Press the **MODE** button to select **FAN** mode.
2. Press **FAN** button to select the fan speed: AUTO, LOW, MED or HIGH.
3. Press the **ON/OFF** button to start the unit.

NOTE: You can't set temperature in FAN mode. As a result, your remote control's LCD screen will not display temperature.

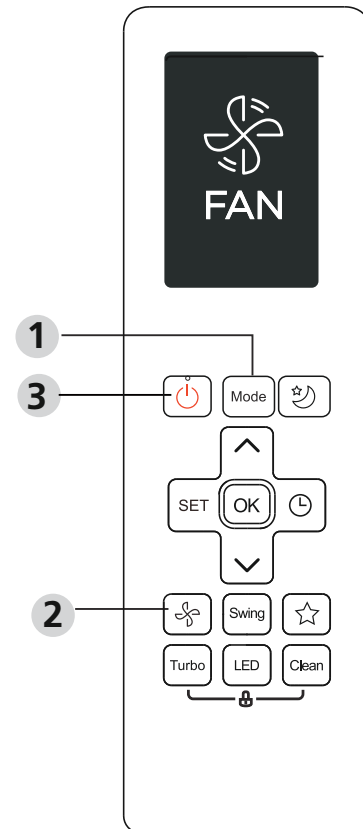

HEAT Mode

1. Press the **MODE** button to select **HEAT** mode.
2. Set your desired temperature using the **TEMP ^** or **TEMP v** button.
3. Press **FAN** button to select the fan speed: AUTO, LOW, MED or HIGH.
4. Press the **ON/OFF** button to start the unit.

NOTE: As outdoor temperature drops, the performance of your unit's HEAT function may be affected. In such instances, we recommend using this air conditioner in conjunction with other heating appliances.

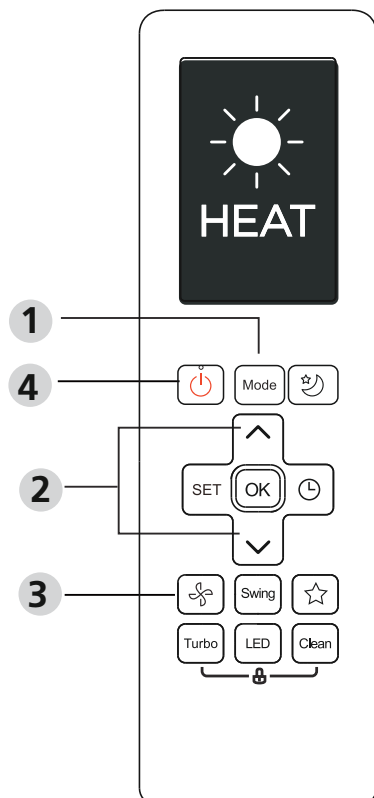

Setting the TIMER

TIMER ON/OFF - Set the amount of time after which the unit will automatically turn on/off.

TIMER ON setting

Press **TIMER** button to initiate the ON time sequence.

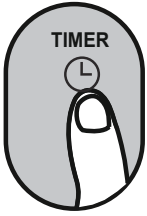

Press **Temp. up** or **down** button for for multiple times to set the desired time to turn on the unit.

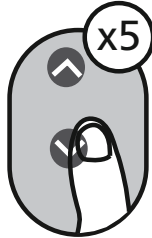

Point remote to unit and wait 1sec, the **TIMER ON** will be activated.



TIMER OFF setting

Press **TIMER** button to initiate the OFF time sequence.

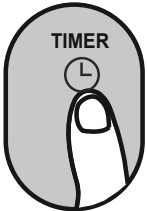

Press **Temp. up** or **down** button for for multiple times to set the desired time to turn off the unit.

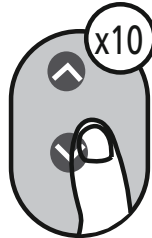

Point remote to unit and wait 1sec, the **TIMER OFF** will be activated.



NOTE:

- When setting the **TIMER ON** or **TIMER OFF**, the time will increase by 30 minutes increments with each press, up to 10 hours. After 10 hours and up to 24, it will increase in 1 hour increments. (For example, press 5 times to get 2.5h, and press 10 times to get 5h,) The timer will revert to 0.0 after 24.
- Cancel either function by setting its timer to 0.0h.

TIMER ON & OFF setting(example)

Keep in mind that the time periods you set for both functions refer to hours after the current time.

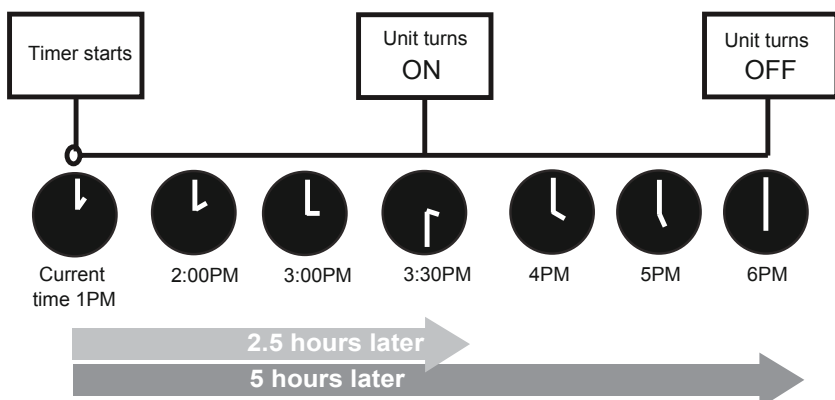
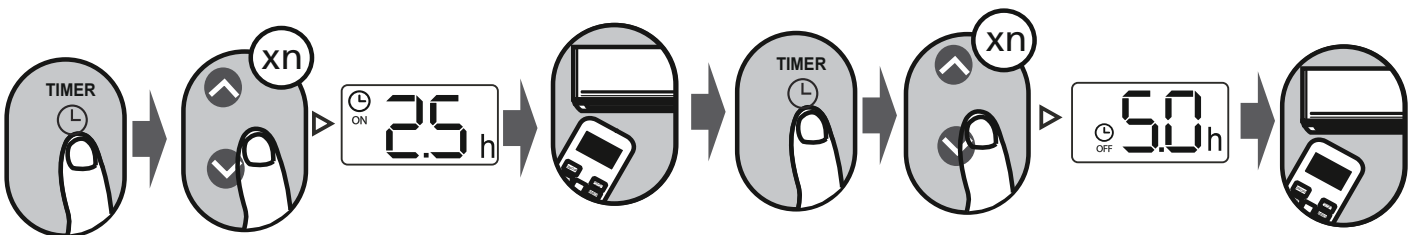

Example: If current timer is 1:00PM, to set the timer as above steps, the unit will turn on 2.5h later (3:30PM) and turn off at 6:00PM.

How to Use Advanced Functions

Swing function

Press Swing button

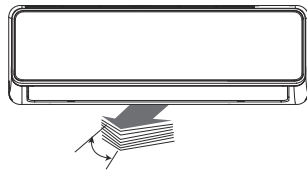

The horizontal louver will swing up and down automatically when pressing Swing button. Press again to make it stop.

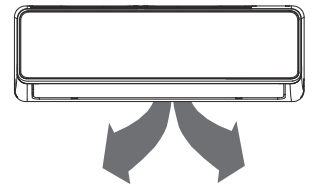

Keep pressing this button more than 2 seconds, the vertical louver swing function is activated. (Model dependent)

SHORTCUT function

Press SHORTCUT button

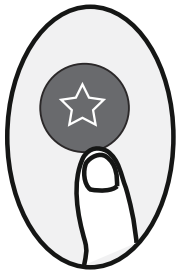

Push this button when remote controller is on, the system will automatically revert back to the previous settings including operating mode, setting temperature, fan speed level and sleep feature (if activated).

If pushing more than 2 seconds, the system will automatically restore the current operation settings including operating mode, setting temperature, fan speed level and sleep feature (if activated).

TURBO Function

Press TURBO button



When you select Turbo feature in COOL mode, the unit will blow cool air with strongest wind setting to jump-start the cooling process.

When you select Turbo feature in HEAT mode, for units with Electric heat elements, the Electric HEATER will activate and jump-start the heating process.

Clean Function

Press CLEAN button



Airborne bacteria can grow in the moisture that condenses around heat exchanger in the unit. With regular use, most of this moisture is evaporated from the unit. By pressing the CLEAN button, your unit will clean itself automatically. After cleaning, the unit will turn off automatically. Pressing the CLEAN button mid-cycle will cancel the operation and turn off the unit. You can use CLEAN as often as you like.

Note: You can only activate this function in COOL or DRY mode.

LED DISPLAY

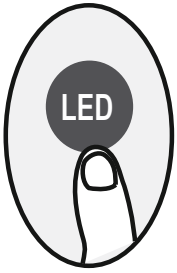

Press LED button

Press this button to turn on and turn off the display on the indoor unit.

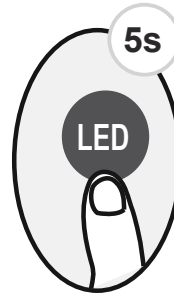

Press this button more than 5 seconds (some units)

Keep pressing this button more than 5 seconds, the indoor unit will display the actual room temperature. Press more than 5 seconds again will revert back to display the setting temperature.

LOCK function

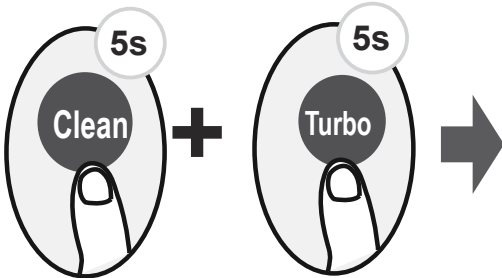

Press together **Clean** button and **Turbo** button at the same time more than 5 seconds to activate Lock function. All buttons will not respond except pressing these two buttons for two seconds again to disable locking.

Silence function

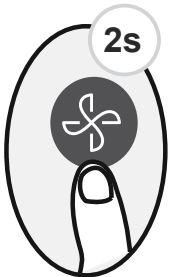

Keep pressing Fan button for more than 2 seconds to activate/disable Silence function (some units).

Press ON/OFF, Mode, Sleep, Turbo or Clean button while operating will cancel silence function.

FP function

Press this button 2 times during one second under HEAT Mode and setting temperature of 17°C/62°F or 20°C (for model of RG10B10(F/H/G)/BGEF).

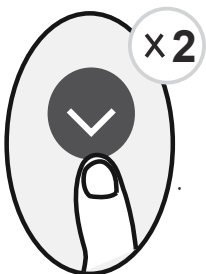

The unit will operate at high fan speed (while compressor on) with temperature automatically set to 8°C/46°F.

Note: This function is for heat pump air conditioner only.

Press this button 2 times during one second under HEAT Mode and setting temperature of 17°C/62°F or 20°C (for model RG10B10(F/H/G)/BGEF) to activate FP function. Press On/Off, Sleep, Mode, Fan and Temp. button while operating will cancel this function.

SLEEP Function

Press SLEEP button

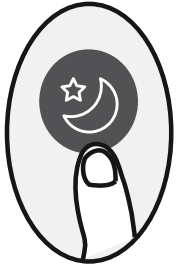

The SLEEP function is used to decrease energy while you sleep (and don't need the same temperature settings to stay comfortable). This function can only be activated via remote control.

For the details, please see "sleep operation" in "USER'S MANUAL".

Note: The SLEEP function is not available in FAN or DRY mode.

SET function

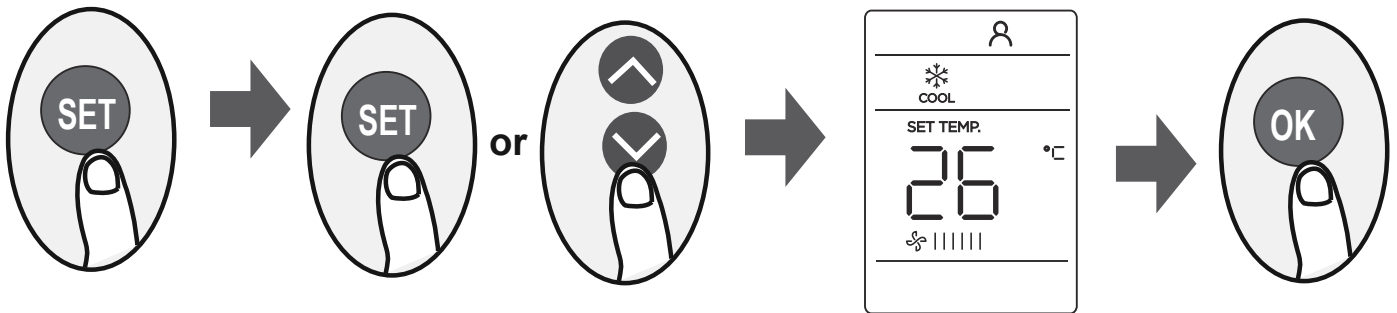

- Press the SET button to enter the function setting, then press SET button or TEMP \downarrow or TEMP \wedge button to select the desired function. The selected symbol will flash on the display area, press the OK button to confirm.
- To cancel the selected function, just perform the same procedures as above.
- Press the SET button to scroll through operation functions as follows:
Fresh* (🌀) \rightarrow Follow Me (👤) \rightarrow AP mode (📶)
[*]: If your remote controller has Fresh button, you can not use the SET button to select Fresh feature.

FRESH function (🌀) (some units) :

When the FRESH function is initiated, the Ionizer/Plasma Dust Collector (depending on models) is energized and will help to remove pollen and impurities from the air

Follow me function (👤) :

The FOLLOW ME function enables the remote control to measure the temperature at its current location and send this signal to the air conditioner every 3 minutes interval. When using AUTO, COOL or HEAT modes, measuring ambient temperature from the remote control (instead of from the indoor unit itself) will enable the air conditioner to optimize the temperature around you and ensure maximum comfort.

NOTE: Press and hold Turbo button for seven seconds to start/stop memory feature of Follow Me function.

- If the memory feature is activated, "On" displays for 3 seconds on the screen.
- If the memory feature is stopped, "OF" displays for 3 seconds on the screen.
- While the memory feature is activated, press the ON/OFF button, shift the mode or power failure will not cancel the Follow me function.

AP function (📶) (some units) :

Choose AP mode to do wireless network configuration. For some units, it doesn't work by pressing the SET button. To enter the AP mode, continuously press the LED button seven times in 10 seconds.

For information on Samsung's environmental commitments and product regulatory obligations, e.g. REACH, visit our sustainability page available via www.samsung.com



This appliance is filled with R-32.

Condizionatore d'aria

**Manuale utente / Manuale di installazione /
Manuale del telecomando**

**AR18BXHQASINEU
AR24BXHQASINEU**

- Vi ringraziamo per aver scelto il condizionatore d'aria Samsung.
- Prima di utilizzare questa unità, si prega di leggere attentamente il Manuale e conservarlo per riferimento futuro.

SAMSUNG

Sommario

Misure di sicurezza	03
----------------------------------	-----------

Manuale dell'utente

Specifiche e caratteristiche dell'unità	07
--	-----------

1. Display unità esterna	07
2. Temperatura di funzionamento	08
3. Altre funzionalità	09
4. Impostazione dell'angolo del flusso d'aria	10
5. Operazione manuale (senza telecomando)	10

Cura e manutenzione	11
----------------------------------	-----------

Risoluzione problemi	13
-----------------------------------	-----------



Manuale d'installazione

Accessori	16
Riepilogo dell'installazione - Unità interna	17
Parti dell'unità	18
Installazione unità interna	19
1. Scegliere la posizione dell'installazione	19
2. Fissaggio della piastra di montaggio alla parete	19
3. Forare la parete per tubazioni connettive	20
4. Preparare le tubazioni del refrigerante	21
5. Collegare il tubo di scarico	21
6. Collegare cavi di segnale e alimentazione	22
7. Avvolgere tubazioni e cavi	23
8. Montaggio dell'unità interna	24
Installazione unità esterna	25
1. Scegliere la posizione dell'installazione	25
2. Installare il giunto di scarico	26
3. Ancoraggio unità esterna	26
4. Collegare cavi di segnale e alimentazione	28
Connessione tubazione refrigerante	29
A. Nota sulla lunghezza del tubo	29
B. Istruzioni per la connessione – Tubazione refrigerante	29
1. Taglio tubo.....	29
2. Rimozione bave	30
3. Estremità tubo di svasamento	30
4. Collegare le tubazioni	30
Evacuazione dell'aria	32
1. Istruzioni per l'evacuazione	32
2. Nota sull'aggiunta del refrigerante	33
Controlli delle perdite elettriche e perdite di gas	34
Esecuzione del test	35
Imballaggio e disimballaggio dell'unità	36

Misure di sicurezza

Leggere le precauzioni di sicurezza prima di eseguire le opere e installare

L'errata installazione causata da istruzioni ignorate può causare gravi danni o lesioni.

La gravità di potenziali danni o lesioni è classificata con **AVVERTENZA** o **CAUTELA**.



AVVERTENZA

Questo simbolo indica il rischio di lesione personali o perdita della vita.



CAUTELA

Questo simbolo indica la possibilità di danni materiali o gravi conseguenze.



AVVERTENZA

Questo dispositivo può essere utilizzato da bambini di età pari o superiore a 8 anni e da persone con capacità fisiche, sensoriali o mentali ridotte o dalla mancanza di esperienza e conoscenza se siano sotto supervisione o istruzione sull'uso del dispositivo in modo sicuro e comprendono i pericoli coinvolti. I bambini non devono giocare con il dispositivo. La pulizia e la manutenzione dell'utente non devono essere effettuate da bambini senza supervisione (paesi dell'Unione Europea).

Questo dispositivo non è destinato all'uso da parte di persone (compresi i bambini) con capacità fisiche, sensoriali o mentali ridotte, o mancanza di esperienza e conoscenza, a meno che non siano sotto supervisione o istruzione sull'uso del dispositivo da parte di una persona responsabile della loro sicurezza. I bambini devono essere sorvegliati per assicurarsi che non giochino con il dispositivo.



AVVERTENZA PER L'USO DEL PRODOTTO

- Se si verifica una situazione anomala (come un odore di bruciato), spegnere immediatamente l'unità e scollegare l'alimentazione. Chiama il tuo rivenditore per istruzioni per evitare scosse elettriche, incendi o lesioni.
- **Non** inserire dita, aste o altri oggetti nell'ingresso o nella presa d'aria. Questo può causare lesioni, dal momento che la ventola può ruotare ad alta velocità.
- **Non** utilizzare spray infiammabili come spray per capelli, lacca o vernice vicino all'unità. Questo può causare fiamme o combustione.
- **Non** azionare il condizionatore d'aria in luoghi vicini o in prossimità di gas combustibili. Il gas emesso può raccogliersi intorno all'unità e causare esplosione.
- **Non** azionare il condizionatore d'aria in una stanza umida come un bagno o una lavanderia. Un'eccessiva esposizione all'acqua può causare un cortocircuito per i componenti elettrici.
- **Non** esporre il proprio corpo direttamente all'aria fredda per un periodo di tempo prolungato.
- **Non** permettere ai bambini di giocare con il condizionatore d'aria. I bambini attorno all'unità devono essere sorvegliati ogni momento.
- Se il condizionatore d'aria viene utilizzato insieme a bruciatori o altri dispositivi di riscaldamento, ventilare accuratamente la stanza per evitare carenza di ossigeno.
- In alcuni ambienti funzionali, come cucine, sale server, ecc., si consiglia vivamente l'uso di unità di condizionamento appositamente progettate.

AVVISI DI PULIZIA E MANUTENZIONE

- Spegnere il dispositivo e scollegare l'alimentazione prima della pulizia. La mancata osservazione di questa norma può causare scosse elettriche.
- **Non** pulire il condizionatore d'aria con quantità eccessive di acqua.
- **Non** pulire il condizionatore d'aria con agenti di pulizia combustibili. Gli agenti di pulizia combustibili possono causare incendi o deformazioni.

CAUTELA

- Spegnere il condizionatore d'aria e scollegare l'alimentazione se non avete intenzione di utilizzarlo per un lungo periodo di tempo.
- Spegnere e scollegare l'unità durante le tempeste.
- Assicurarsi che la condensa dell'acqua possa defluire senza ostacoli.
- **Non** azionare il condizionatore d'aria con le mani bagnate. Ciò può causare scosse elettriche.
- **Non** utilizzare il dispositivo per scopi diversi dal suo uso previsto.
- **Non** arrampicarsi o posizionare oggetti sopra l'unità esterna.
- **Non** permettere al condizionatore d'aria di funzionare per lunghi periodi di tempo con porte o finestre aperte, o se l'umidità è molto alta.

AVVERTENZE ELETTRICHE

- Utilizzare solo il cavo di alimentazione specificato. Se il cavo di alimentazione è danneggiato, deve essere sostituito dal produttore, dal suo agente di servizio o da persone qualificate per evitare un pericolo.
- Mantenere pulita la spina di alimentazione. Rimuovere la polvere o la sporcizia che si accumula sopra o intorno alla spina. Le spine sporche possono causare incendi o scosse elettriche.
- **Non** tirare il cavo di alimentazione per scollegare l'unità. Tenere saldamente la spina e tirarla fuori dalla presa. Tirare direttamente il cavo può danneggiarlo, il che può causare a fuoco o scossa elettrica.
- **Non** modificare la lunghezza del cavo di alimentazione o utilizzare un cavo di estensione per alimentare l'unità.
- **Non** condividere la presa elettrica con altri apparecchi. Alimentazione non corretta o insufficiente può causare incendi o shock elettrici.
- Il prodotto deve essere correttamente messo a terra al momento dell'installazione, o possono verificarsi shock elettrici.
- Per tutti i lavori elettrici, seguire tutti gli standard di cablaggio locali e nazionali, le normative e il Manuale di installazione. Fissare strettamente i cavi in modo sicuro per evitare che sollecitazioni esterne danneggino il terminale. Collegamenti elettrici non corretti possono causare surriscaldamenti, incendi, e shock. Tutti i collegamenti elettrici devono essere effettuati secondo il Diagramma di Connessione Elettrica situato sui pannelli delle unità interne ed esterne.
- Tutti i cablaggi devono essere disposti correttamente per garantire che il coperchio della scheda di controllo possa chiudersi correttamente. Se il coperchio della scheda di controllo non è chiuso correttamente, si può verificare corrosione, surriscaldamento dei punti di connessione sul terminale, incendio o scossa elettrica.
- Se si collega l'alimentazione al cablaggio fisso, un dispositivo separatore su tutti i poli con almeno 3 mm di distanza da tutti i poli e una perdita di tensione che può superare i 10 mA, il dispositivo di corrente residua (RCD) con una corrente operativa residua nominale non superiore a 30 mA, e un disinnesto devono essere incorporato nel cablaggio fisso in conformità con le regole di cablaggio.



AVVERTENZA PER L'INSTALLAZIONE DEL PRODOTTO

1. L'installazione deve essere eseguita da un rivenditore autorizzato o da uno specialista. L'installazione difettosa può causare perdite d'acqua, scosse elettriche o incendi.
2. L'installazione deve essere eseguita secondo le istruzioni di installazione. Un'installazione non corretta può causare perdite d'acqua, scosse elettriche o incendi. (In Nord America, l'installazione deve essere eseguita in conformità con il NEC e con il CEC esclusivamente da personale autorizzato.)
3. Contattare un tecnico di assistenza autorizzato per la riparazione o la manutenzione di questa unità. Questo apparecchio deve essere installato in conformità con le normative nazionali di cablaggio.
4. Utilizzare solo gli accessori, i componenti e le parti specificate inclusi per l'installazione. L'utilizzo di parti non standard può causare perdite d'acqua, scosse elettriche, incendi e può causare il guasto dell'unità.
5. Installare l'unità in una posizione solida in grado di sostenere il peso dell'unità. Se la posizione scelta non supporta il peso dell'unità o l'installazione non è eseguita correttamente, l'unità può cadere e causare gravi lesioni e danni.
6. Installare le tubazioni di drenaggio secondo le istruzioni riportate in questo manuale. Il drenaggio improprio può causare danni da allagamento alla vostra casa e alla vostra proprietà.
7. Per le unità che dispongono di un riscaldatore elettrico ausiliario, **non** installare l'unità entro 1 metro (3 piedi) da qualsiasi materiale combustibile.
8. **Non** installare l'unità in un luogo che possa essere esposto a perdite di gas combustibili. Se il gas combustibile si accumula intorno all'unità possono verificarsi esplosioni.
9. Non accendere l'alimentazione fino a quando tutto il lavoro non è stato completato.
10. Durante lo spostamento o il trasferimento del condizionatore d'aria, consultare tecnici di assistenza esperti per la disconnessione e la reinstallazione dell'unità.
11. Installare l'apparecchio al suo supporto, prego leggere le informazioni per i dettagli nelle sezioni "installazione unità interna" e "installazione unità esterna".

PRENDERE NOTA DELLE SPECIFICHE DEL FUSIBILE

Il circuito della scheda del condizionatore (PCB) è progettato con un fusibile per fornire protezione dalla sovratensione.

Le specifiche del fusibile sono stampate sulla scheda elettronica, come ad esempio: T3.15AL/250VAC, T5AL/250VAC, T3.15A/250VAC, T5A/250VAC, T20A/250VAC, T30A/250VAC, ecc.

NOTA: Per le unità con refrigerante R32 o R290, è possibile utilizzare solo fusibili in ceramica a prova di esplosione.

Nota sui gas fluorurati (non applicabile alle unità che usano refrigerante R290)

1. Questa unità di condizionamento dell'aria contiene gas serra fluorurati. Per informazioni specifiche sul tipo di gas e sulla quantità, fare riferimento relativa all'etichetta sull'unità stessa o al Manuale dell'utente – Scheda Prodotto” nella confezione dell'unità esterna. (solo prodotti UE).
2. L'installazione, l'assistenza, la manutenzione e la riparazione di questa unità devono essere eseguite da un tecnico certificato.
3. La disinstallazione e il riciclaggio del prodotto devono essere eseguiti da un tecnico certificato.
4. Le apparecchiature che contengono gas a effetto serra fluorurati in quantità di 5 tonnellate di CO₂ equivalente o superiore, ma di meno di 50 tonnellate di CO₂ equivalente, se il sistema dispone di un sistema di rilevamento delle perdite installato, deve essere controllato per le perdite almeno ogni 24 mesi.
5. Quando l'unità viene controllata per verificare la presenza di perdite, si consiglia vivamente di registrare correttamente tutti i controlli.

**AVVERTENZE per l'utilizzo del refrigerante R32/R290**

- Quando si impiegano refrigeranti infiammabili, l'apparecchio deve essere conservato in un'area ben ventilata in cui le dimensioni del locale corrispondano all'area del locale specificata per il funzionamento.
Per modelli a refrigerante R32:
L'apparecchio deve essere installato, messo in funzione e conservato in un locale con una superficie superiore a 4m².
I modelli con refrigerante R290 devono essere installati, azionati e conservati in una stanza con una superficie superiore a:
≤9000Btu/h unità: 13m²
>9000Btu/h e ≤12000Btu/h unità: 17m²
>12000Btu/h e ≤18000Btu/h unità: 26m²
>18000Btu/h e ≤24000Btu/h unità: 35m²
- I connettori meccanici riutilizzabili e i giunti svasati non sono ammessi all'interno. (Requisiti standard **EN**).
- I connettori meccanici utilizzati all'interno devono avere una velocità non superiore a 3 g/anno al 25% della pressione massima consentita. Quando i connettori meccanici vengono riutilizzati all'interno, le parti di tenuta devono essere rinnovate. Quando le articolazioni svasate vengono riutilizzate all'interno, la parte svasata deve essere rifabbricata. (Requisiti standard **UL**)
- Quando i connettori meccanici vengono riutilizzati all'interno, le parti di tenuta devono essere rinnovate. Quando le articolazioni svasate vengono riutilizzate all'interno, la parte svasata deve essere rifabbricata. (Requisiti standard **IEC**)
- I connettori meccanici utilizzati all'interno sono conformi alla ISO 14903.

**Smaltimento corretto di questo prodotto
(Rifiuti di apparecchiature elettriche ed elettroniche)****(Applicabile in paesi con sistemi di raccolta differenziata)**

Questo contrassegno sul prodotto, sugli accessori o sulla documentazione indica che il prodotto e i suoi accessori elettronici (ad es. caricabatterie, cuffie, cavo USB) non devono essere smaltiti insieme ad altri rifiuti domestici al termine della loro vita utile. Per evitare possibili danni all'ambiente o alla salute umana derivanti da uno smaltimento incontrollato dei rifiuti, si prega di separare questi elementi da altri tipi di rifiuti e di riciclarli responsabilmente per promuovere il riutilizzo sostenibile delle risorse materiali.

Gli utenti domestici dovrebbero contattare il rivenditore presso il quale hanno acquistato questo prodotto, o il loro ufficio governativo locale, per i dettagli su dove e come possono portare questi articoli per un riciclaggio sicuro per l'ambiente.

Gli utenti commerciali devono contattare il proprio fornitore e verificare i termini e le condizioni del contratto di acquisto. Questo prodotto e i suoi accessori elettronici non devono essere mescolati con altri rifiuti commerciali per lo smaltimento.

**Smaltimento corretto delle batterie di questo prodotto**

Questo contrassegno sulla batteria, sul manuale o sull'imballaggio indica che le batterie di questo prodotto non devono essere smaltite insieme ad altri rifiuti domestici al termine della loro vita utile. I simboli chimici Hg, Cd o Pb indicano che la batteria contiene mercurio, cadmio o piombo al di sopra dei livelli di riferimento della Direttiva 2006/66 CE.









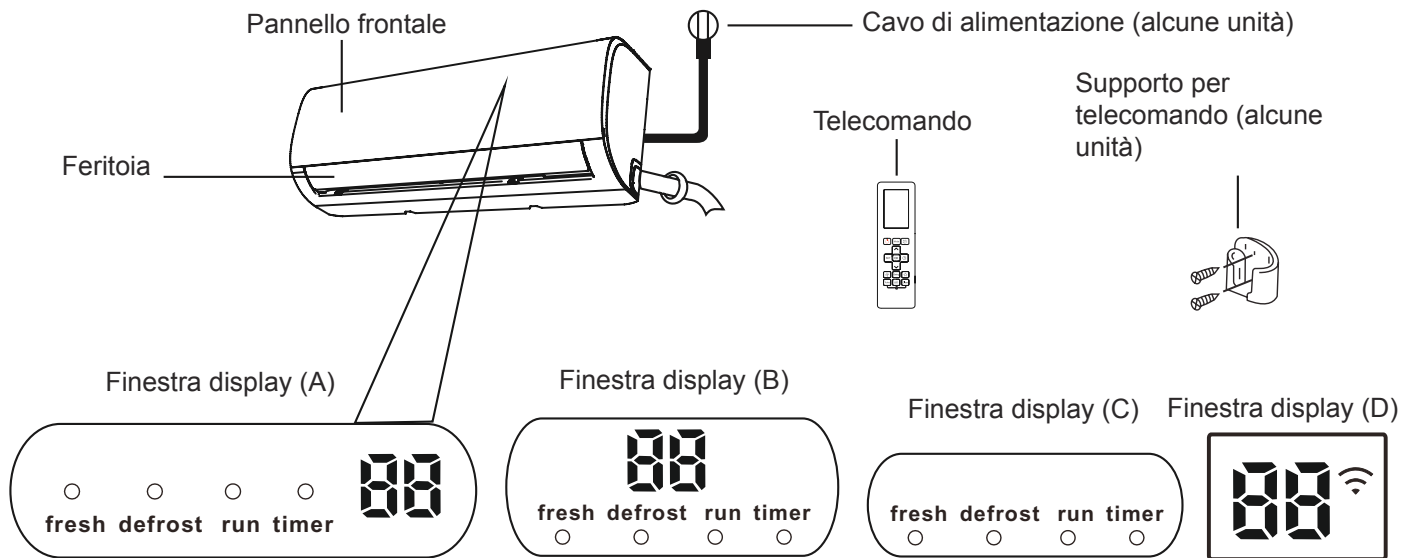



Specifiche e caratteristiche dell'unità

Display unità interna

NOTA: Diversi modelli hanno diversi pannelli frontali e finestre display. Non tutti gli indicatori descritti di seguito sono disponibili per il condizionatore d'aria acquistato. Si prega di controllare la finestra display interna dell'unità acquistata.

Le illustrazioni in questo manuale sono per scopi esplicativi. La forma effettiva dell'unità interna può essere leggermente diversa. La forma effettiva prevarrà.



- "fresh"** quando vengono attivate la UV-C lamp (Lampada UV-C) (se presente) e la funzione Fresh (Fresco) (alcune unità)
- "deforst"** quando la funzione di Sbrinamento è attivata.
- "run"** quando l'unità è in funzione.
- "timer"** quando il Timer è stato impostato.
- ""** quando la funzione di controllo wireless è attivata (alcune unità)
- ""** visualizza la temperatura, il funzionamento e i codici di errore:
Quando la funzione ECO (alcune unità) è attivata, "" si illumina gradualmente uno per uno come 
---- imposta temperatura -- ..... con intervallo di un secondo.
"" si visualizza per 3 secondi quando:
- Il TIMER ON è stato impostato (se l'unità è spenta, "" rimane acceso quando si imposta il TIMER ON)
 - È attivata la funzione FRESH (FRESCO), UV-C lamp (Lampada UV-C), SWING (OSCILLAZIONE), TURBO o SILENCE (SILENZIO)
- "" si visualizza per 3 secondi quando:
- Il TIMER OFF è stato impostato
 - È stata disattivata la funzione FRESH (FRESCO), UV-C lamp (Lampada UV-C), SWING (OSCILLAZIONE), TURBO o SILENCE (SILENZIO)
- "" quando la funzione anti-aria fredda è attivata
- "" durante lo sbrinamento (unità di raffreddamento & riscaldamento)
- "" quando l'unità sta effettuando la pulizia da sola (alcune unità)
- "" quando la funzione di riscaldamento 8 °C è attivata (alcune unità)

Significato
dei codici sul
display

Temperatura di funzionamento

Quando il condizionatore d'aria viene utilizzato al di fuori dei seguenti intervalli di temperatura, alcune funzioni di protezione di sicurezza possono attivarsi e causare la disattivazione dell'unità

Tipologia Inverter Split

	Modalità COOL (RAFFREDDAMENTO)	Modalità HEAT (RISCALDAMENTO)	Modalità DRY (ASCIUGATURA)
Temperatura ambiente	17°C - 32°C (62°F - 90°F)	0°C - 30°C (32°F - 86°F)	10°C - 32°C (50°F - 90°F)
Temperatura esterna	0°C - 50°C (32°F - 122°F)	-15°C - 30°C (5°F - 86°F)	0°C - 50°C (32°F - 122°F)
	-15°C - 50°C (5°F - 122°F) (Per modelli con sistemi di raffreddamento a bassa temperatura.)		
	0°C - 52°C (32°F - 126°F) (Per speciali modelli tropicali)		0°C - 52°C (32°F - 126°F) (Per speciali modelli tropicali)

PER UNITÀ ESTERNE CON RISCALDATORE ELETTRICO AUSILIARIO

Quando la temperatura esterna è inferiore a 0 gradi centigradi (32°F), si consiglia vivamente di mantenere l'unità costantemente collegata per garantire prestazioni continue e omogenee

Tipologia Velocità fissa

	Modalità COOL (RAFFREDDAMENTO)	Modalità HEAT (RISCALDAMENTO)	Modalità DRY (ASCIUGATURA)
Temperatura ambiente	17°C-32°C (62°F-90°F)	0°C-30°C (32°F-86°F)	10°C-32°C (50°F-90°F)
Temperatura esterna	18°C-43°C (64°F-109°F)	-7°C-24°C (19°F-75°F)	11°C-43°C (52°F-109°F)
	-7°C-43°C (19°F-109°F) (Per modelli con sistemi di raffreddamento a bassa temperatura)		18°C-43°C (64°F-109°F)
	18°C-52°C (64°F-126°F) (Per speciali modelli tropicali)		18°C-52°C (64°F-126°F) (Per speciali modelli tropicali)

NOTA: Umidità relativa della stanza inferiore all'80%. Se il condizionatore d'aria funziona in eccesso rispetto a questa cifra, la superficie del condizionatore d'aria può attirare condensa. Impostare il flusso d'aria della feritoia verticale sul suo angolo massimo (verticalmente sul pavimento) e impostare la modalità ventilatore su ALTO.

Per ottimizzare ulteriormente le prestazioni dell'unità, effettuare le seguenti operazioni:

- Tenere porte e finestre chiuse
- Limitare l'utilizzo di energia utilizzando le funzioni TIMER ON (TIMER ACCESO) e TIMER OFF (TIMER SPENTO).
- Non bloccare gli ingressi d'aria e gli sbocchi.
- Ispezionare e pulire regolarmente i filtri dell'aria.

La guida sull'utilizzo del telecomando a infrarossi non è inclusa in questo pacchetto di documentazione. Non tutte le funzioni sono disponibili per il condizionatore d'aria in questione, si prega di controllare il display interno e il telecomando dell'unità acquistata.

Altre funzionalità

- **Riavvio automatico (alcune unità)**
Se l'alimentazione dell'unità viene interrotta, una volta ripristinata l'alimentazione, l'unità si riavvierà automaticamente con le impostazioni precedenti.
- **Antimuffa (alcune unità)**
Quando si spegne l'unità dalle modalità COOL (RAFFREDDAMENTO), AUTO (COOL (RAFFREDDAMENTO)) o DRY (ASCIUGATURA), il condizionatore d'aria continuerà a funzionare a bassissima potenza per asciugare l'acqua condensata e prevenire la crescita di muffa.
- **Controllo wireless (alcune unità)**
Il controllo wireless consente di controllare il condizionatore d'aria utilizzando il telefono cellulare tramite la connessione wireless. L'accesso al dispositivo USB, la sostituzione e la manutenzione devono essere eseguiti dai professionisti.
- **Memoria dell'angolo della feritoia (alcune unità)**
Quando si accende l'unità, la feritoia riprende automaticamente l'angolo precedentemente impostato.
- **Rilevamento delle perdite di refrigerante (alcune unità)**
L'unità interna visualizza automaticamente "EC" o "EL0C" o le luci LED lampeggiano (il che dipende dal modello) in caso di perdite di refrigerante.

- **Modalità Sleep (Sonno)**

La modalità Notturna serve per abbassare i consumi energetici durante le ore di sonno (e quando non è necessario mantenere una stessa temperatura costantemente). Questa funzione è attivabile solo tramite telecomando. E la funzione Sonno non è disponibile quando è attivata la modalità FAN (VENTOLA) o DRY (ASCIUGATURA).

Premere il pulsante **SLEEP (SONNO)** quando si è pronti per andare a dormire. In modalità COOL (RAFFREDDAMENTO), l'unità aumenta la temperatura di 1 °C (2 °F) dopo 1 ora ed aumenta ancora di 1 °C (2 °F) dopo la seconda ora. In modalità HEAT (RISCALDAMENTO), l'unità diminuisce la temperatura di 1 °C (2 °F) dopo 1 ora e diminuisce ancora di 1 °C (2 °F) dopo la seconda ora.

La funzione Sleep (Sonno) si interrompe dopo 8 ore e il sistema continuerà a funzionare con l'ultima impostazione.

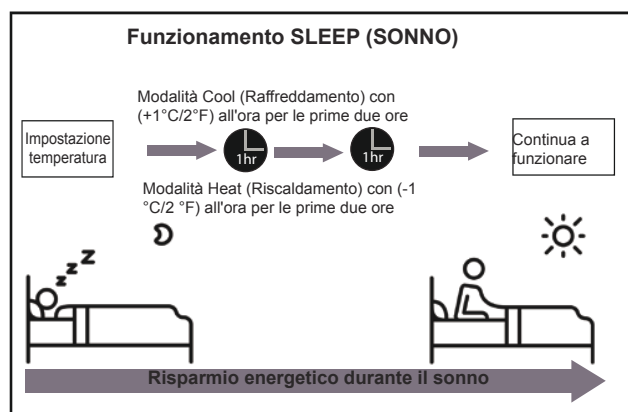

● **Impostazione dell'angolo del flusso d'aria**

Impostazione dell'angolo verticale del flusso d'aria

Mentre l'unità è accesa, utilizzare il pulsante **SWING (OSCILLAZIONE) / DIRECT (FLUSSO DIRETTO)** sul telecomando per impostare la direzione (l'angolo verticale) del flusso d'aria. Fare riferimento al Manuale del Telecomando per i dettagli.

NOTA SUGLI ANGOLI DELLE FERITOIE

Quando si utilizza la modalità **COOL (RAFFREDDAMENTO)** o **DRY (ASCIUGATURA)**, non impostare la feritoia su un angolo troppo verticale per lunghi periodi di tempo. Ciò può causare la condensazione dell'acqua sulla lama della feritoia, che cadrà eventualmente sul pavimento o sugli arredi.

Quando si utilizza la modalità **COOL (RAFFREDDAMENTO)** o **HEAT (RISCALDAMENTO)**, l'impostazione della feritoia con un angolo troppo piccolo può ridurre le prestazioni dell'unità a causa del flusso d'aria limitato.

NOTA: In base ai relativi requisiti di standard, si prega di impostare la feritoia verticale del flusso d'aria al suo angolo massimo conforme al test di capacità di riscaldamento.

Impostazione dell'angolo orizzontale del flusso d'aria

L'angolo orizzontale del flusso d'aria deve essere impostato manualmente. Afferrare l'asta del deflettore (vedi **Fig. B**) e regolarla manualmente nella direzione desiderata.

Per alcune unità, l'angolo orizzontale del flusso d'aria può essere impostato tramite telecomando. Fare riferimento al Manuale del Telecomando.

Operazione manuale (senza telecomando)

CAUTELA

Il pulsante manuale è destinato esclusivamente a scopi di test e operazioni di emergenza. Si prega di non utilizzare questa funzione a meno che il telecomando non sia stato perso ed sia assolutamente necessario. Per ripristinare il normale funzionamento, utilizzare il telecomando per attivare l'unità. L'unità deve essere spenta prima dell'operazione manuale.

Per utilizzare manualmente l'unità:

1. Aprire il pannello frontale dell'unità interna.
2. Individuare il pulsante **MANUAL CONTROL (CONTROLLO MANUALE)** sul lato destro dell'unità.
3. Premere una volta il pulsante **MANUAL CONTROL (CONTROLLO MANUALE)** per attivare la modalità **FORCED AUTO (FORZATURA AUTO)**.
4. Premere nuovamente il pulsante **MANUAL CONTROL (CONTROLLO MANUALE)** per attivare la modalità **FORCED AUTO (RAFFREDDAMENTO FORZATO)**.

5. Premere il pulsante **MANUAL CONTROL (CONTROLLO MANUALE)** una terza volta per spegnere l'unità.
6. Chiudere il pannello frontale.

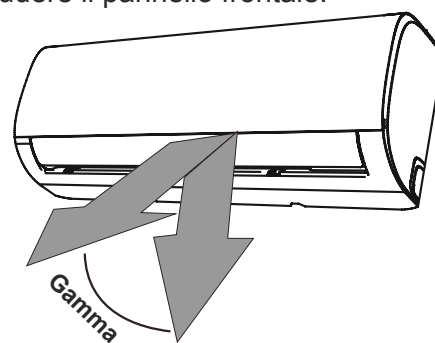

NOTA: Non spostare la feritoia a mano. Ciò causerà la sua rottura. In questo caso, spegnere l'unità e scollegarla dall'alimentazione per alcuni secondi, quindi riavviare l'unità. Questo ripristinerà la feritoia.

Fig. A

CAUTELA

Non mettere le dita dentro o vicino alla ventola e alla posizione laterale di aspirazione dell'unità. La ventola ad alta velocità all'interno dell'unità può causare lesioni.

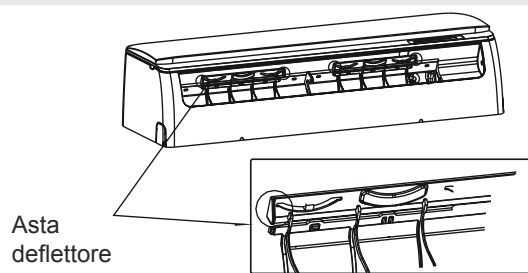
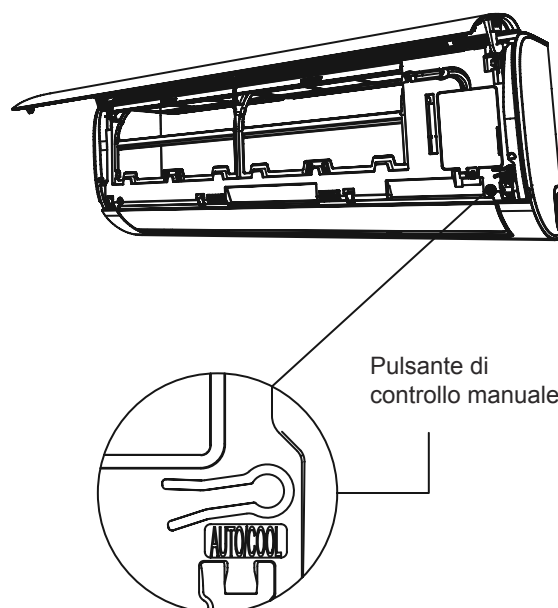

Fig. B



Cura e manutenzione

Pulizia dell'unità interna



PRIMA DELLA PULIZIA O DELLA MANUTENZIONE

SPEGNERE SEMPRE IL SISTEMA DEL CONDIZIONATORE D'ARIA E SCOLLEGARE L'ALIMENTAZIONE PRIMA DELLA PULIZIA O DELLA MANUTENZIONE



CAUTELA

Utilizzare solo un panno morbido e asciutto per pulire l'unità.

Se l'unità è particolarmente sporca, è possibile utilizzare un panno imbevuto di acqua tiepida per pulirlo.

- **Non** utilizzare sostanze chimiche o tessuti trattati chimicamente per pulire l'unità.
- **Non** utilizzare benzene, diluente di vernice, polvere lucidatura o altri solventi per pulire l'unità. Ciò potrebbe causare crepe o deformazioni nella superficie di plastica.
- **Non** utilizzare acqua più calda di 40 gradi (104°F) per pulire il pannello anteriore. Ciò potrebbe causare la deformazione o lo scolorimento del pannello.

Pulizia del filtro dell'aria

Un condizionatore d'aria intasato può ridurre l'efficienza di raffreddamento dell'unità e può anche essere dannoso per la salute. Assicurarsi di pulire il filtro una volta ogni due settimane.

1. Sollevare il pannello frontale dell'unità interna.
2. Per prima cosa premere la linguetta all'estremità del filtro per allentare la fibbia, sollevala, quindi tirala verso te stesso.
3. Ora estrarre il filtro.
4. Se il filtro dispone di un piccolo filtro di purificazione dell'aria, sganciarlo dal filtro più grande. Pulire questo filtro di purificazione dell'aria con un aspirapolvere portatile.
5. Pulire il grande filtro dell'aria con acqua calda e insaponata. Assicurarsi di usare un detergente delicato.

6. Risciacquare il filtro con acqua fresca, quindi scuoterlo per eliminare l'acqua in eccesso.
7. Asciugarlo in un luogo fresco e asciutto e astenersi dall'esporsi alla luce solare diretta.
8. Una volta asciutto, ritagliare il filtro di purificazione dell'aria sul filtro più grande, quindi farlo scorrere nuovamente nell'unità interna.
9. Chiudere il pannello frontale dell'unità interna.

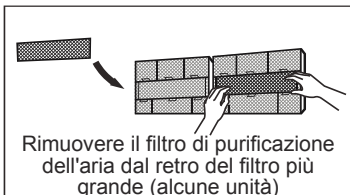
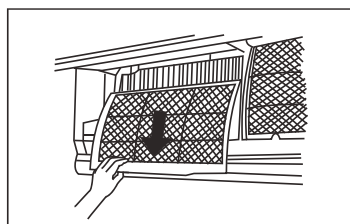
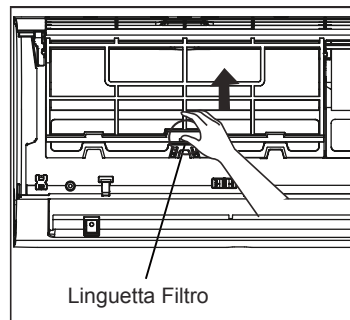

CAUTELA

Non toccare il filtro di purificazione dell'aria (Plasma) per almeno 10 minuti dopo lo spegnimento dell'unità.

CAUTELA

- Prima di cambiare il filtro o pulire, spegnere l'unità e scollegare l'alimentatore.
- Quando si rimuove il filtro, non toccare le parti metalliche dell'unità. I bordi metallici vivi possono tagliare.
- Non utilizzare l'acqua per pulire l'interno dell'unità interna. Ciò potrebbe distruggere l'isolante e causare scosse elettriche.
- Non esporre il filtro alla luce solare diretta quando asciuga. Questo può restringere il filtro.

Promemoria per filtro dell'aria (opzionale)

Promemoria per la pulizia del filtro dell'aria

Dopo 240 ore di utilizzo, la finestra display sull'unità interna mostra "CL" lampeggiante. Questo è un promemoria per pulire il filtro. Dopo 15 secondi, l'unità tornerà alla visualizzazione precedente.

Per ripristinare il promemoria, premere il pulsante **LED** sul telecomando 4 volte o premere il pulsante **MANUAL CONTROL (CONTROLLO MANUALE)** 3 volte. Se non si ripristina il promemoria, l'indicatore "CL" lampeggerà di nuovo quando si riavvia l'unità.

Promemoria per la sostituzione del filtro dell'aria

Dopo 2.880 ore di utilizzo, la finestra display sull'unità interna mostra "nF" lampeggiante. Questo è un promemoria per sostituire il filtro. Dopo 15 secondi, l'unità tornerà alla visualizzazione precedente.

Per ripristinare il promemoria, premere il pulsante **LED** sul telecomando 4 volte o premere il pulsante **MANUAL CONTROL (CONTROLLO MANUALE)** 3 volte. Se non si ripristina il promemoria, l'indicatore "nF" lampeggerà di nuovo quando si riavvia l'unità.

CAUTELA

- Qualsiasi manutenzione e pulizia dell'unità esterna deve essere eseguita da un rivenditore autorizzato o da un fornitore di servizi autorizzato.
- Eventuali riparazioni di unità deve essere eseguita da un rivenditore autorizzato o da un fornitore di servizi autorizzato.

Manutenzione – Lunghi periodi di inattività

Se si prevede di non utilizzare il condizionatore d'aria per un periodo di tempo prolungato, effettuare le seguenti operazioni:

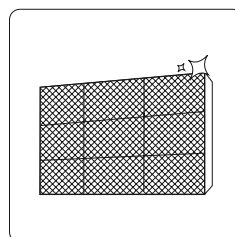

Pulire tutti i filtri

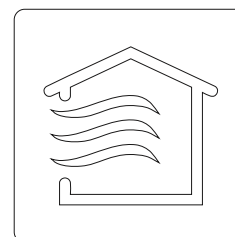

Attivare la funzione VENTOLA fino a quando l'unità non si asciuga completamente



Spegnere l'unità e scollegare l'alimentazione

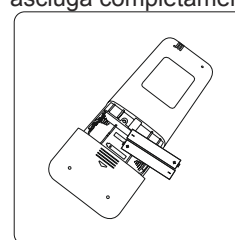

Rimuovere le batterie dal telecomando

Manutenzione – Ispezione pre-stagionale

Dopo lunghi periodi di inutilizzo o prima di periodi di utilizzo frequente, eseguire le operazioni seguenti:

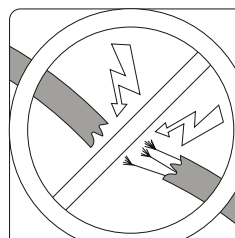

Verificare la presenza di fili danneggiati

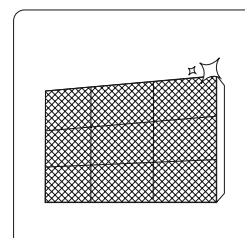

Pulire tutti i filtri



Verificare la presenza di perdite

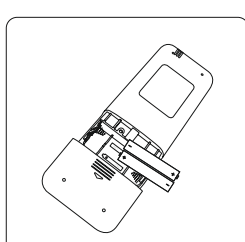

Sostituire le batterie

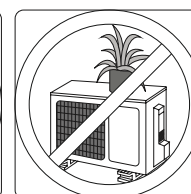
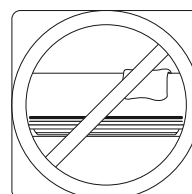

Assicurarsi che nulla blocchi tutti gli ingressi d'aria e gli sbocchi

Risoluzione problemi



PRECAUZIONI DI SICUREZZA

Se si verifica una delle seguenti condizioni, spegnere immediatamente l'unità!

- Il cavo di alimentazione è danneggiato o anormalmente caldo
- Si sente odore di bruciato
- L'unità emette suoni forti o anomali
- Si brucia un fusibile di Potenza o l'interruttore scatta di frequente
- Acqua o altri oggetti cadono dentro o dall'uscita dall'unità

NON TENTARE DI RISOLVERE QUESTI DA SOLI! CONTATTARE IMMEDIATAMENTE UN FORNITORE DI SERVIZI AUTORIZZATO!

Problemi comuni

I seguenti problemi non sono un malfunzionamento e nella maggior parte delle situazioni non richiedono riparazioni.

Problema	Possibili cause
L'unità non si accende quando si preme il bottone ON/OFF (ACCESO/SPENTO)	L'unità ha una funzione di protezione di 3 minuti che protegge l'unità dai sovraccarichi. L'unità non può essere riavviata entro tre minuti dallo spegnimento.
L'unità cambia dalla modalità COOL (RAFFREDDAMENTO) / HEAT (RISCALDAMENTO) alla modalità FAN (VENTILATORE)	L'unità può modificare la sua impostazione per evitare che il gelo si formi sull'unità. Una volta che la temperatura aumenta, l'unità inizierà a funzionare nuovamente nella modalità selezionata in precedenza.
	Quando si raggiunge la temperatura impostata, a quel punto l'unità spegne il compressore. L'unità continuerà a funzionare quando la temperatura fluttuerà di nuovo.
L'unità interna emette nebbia bianca	Nelle regioni umide, una grande differenza di temperatura tra l'aria della stanza e l'aria condizionata può causare nebbia bianca.
Entrambe le unità interne ed esterne emettono nebbia bianca	Quando l'unità si riavvia in modalità HEAT (RISCALDAMENTO) dopo lo scongelamento, la nebbia bianca può essere emessa a causa dell'umidità generata dal processo di scongelamento.
L'unità interna è rumorosa	Un impetuoso suono d'aria può verificarsi quando la feritoia reimposta la sua posizione.
	Un cigolio può verificarsi dopo l'esecuzione dell'unità in modalità HEAT (RISCALDAMENTO) a causa dell'espansione e della contrazione delle parti di plastica dell'unità.
Sia l'unità interna che l'unità esterna fanno rumore	Basso sibilo durante il funzionamento: Questo è normale ed è causato dal gas refrigerante che scorre attraverso unità sia interne che esterne.
	Basso sibilo quando il sistema si avvia, ha appena smesso di funzionare, o è in scongelamento: Questo rumore è normale ed è causato dall'arresto o dal cambio di direzione del gas refrigerante.
	Cigolio: La normale espansione e contrazione delle parti di plastica e metallo causate da variazioni di temperatura durante il funzionamento possono causare rumori cigolanti.

Problema	Possibili cause
L'unità esterna è rumorosa	L'unità produrrà suoni diversi in base alla sua attuale modalità operativa.
La polvere viene emessa dall'unità interna o esterna	L'unità può accumulare polvere durante lunghi periodi di inutilizzo, che verrà emessa quando l'unità si accende. Ciò può essere attenuato coprendo l'unità durante i lunghi periodi di inutilizzo.
L'unità emette un cattivo odore	L'unità può assorbire odori dall'ambiente (come mobili, cottura, sigarette, ecc.) che saranno emessi durante il funzionamento.
	I filtri dell'unità sono ammuffiti e devono essere puliti.
Il ventilatore dell'unità esterna non funziona	Durante il funzionamento, la velocità della ventola viene controllata per ottimizzare il funzionamento del prodotto.
Il funzionamento è irregolare, imprevedibile o l'unità non risponde	L'interferenza delle torri dei telefoni cellulari e dei ripetitori remoti può causare il malfunzionamento dell'unità. In questo caso, provare a eseguire le operazioni seguenti: <ul style="list-style-type: none"> • Scollegare l'alimentazione, quindi ricollegare. • Premere il pulsante ON/OFF (ACCESO/SPENTO) sul telecomando per riavviare.
NOTA: Se il problema persiste, contattare un rivenditore locale o il centro assistenza clienti più vicino. Fornire loro una descrizione dettagliata del malfunzionamento dell'unità e del numero di modello.	

Risoluzione problemi

In caso di problemi, si prega di controllare i seguenti punti prima di contattare una società di riparazione.











Problema	Possibili cause	soluzione
Scarse prestazioni di raffreddamento	L'impostazione della temperatura può essere superiore alla temperatura ambiente	Abbassare l'impostazione della temperatura
	Lo scambiatore di calore sull'unità interna o esterna è sporco	Pulire lo scambiatore di calore interessato
	Il filtro dell'aria è sporco	Rimuovere il filtro e pulirlo secondo le istruzioni
	L'ingresso d'aria o lo sbocco di entrambe le unità sono bloccati	Spegnere l'unità, rimuovere l'ostruzione e riaccenderla
	Porte e finestre sono aperte	Assicurarsi che tutte le porte e le finestre siano chiuse durante il funzionamento dell'unità
	Il calore eccessivo è generato dalla luce solare	Chiudere le finestre e le tende durante i periodi di forte calore o sole splendente
	Troppe fonti di calore nella stanza (persone, computer, dispositivi elettronici, ecc.)	Ridurre la quantità di fonti di calore
	Basso refrigeramento a causa di perdite o uso prolungato	Verificare la presenza di perdite, sigillare nuovamente se necessario e chiudere il refrigerante
	La funzione SILENCE (SILENZIO) è attivata (funzione opzionale)	La funzione SILENCE (SILENZIO) può ridurre le prestazioni del prodotto riducendo la frequenza operativa. Disattivare la funzione SILENCE (SILENZIO).

Problema	Possibili cause	soluzione
L'unità non funziona	Interruzione dell'alimentazione	Attendere il ripristino dell'alimentazione
	L'alimentazione è spenta	Accendere l'alimentazione
	Il fusibile è bruciato	Sostituire il fusibile
	Le batterie del telecomando sono scariche	Sostituire le batterie
	La protezione dell'Unità di tre minuti è stata attivata	Attendere tre minuti dopo il riavvio dell'unità
	Il timer è attivo	Disattivare il timer
L'unità si avvia e si arresta frequentemente	C'è troppo o troppo poco refrigerante nel sistema	Verificare la presenza di perdite e ricaricare il sistema con refrigerante.
	Il gas o l'umidità non comprimibili sono entrati nel sistema.	Evacuare e ricaricare il sistema con refrigerante
	Il compressore è rotto	Sostituire il compressore
	La tensione è troppo alta o troppo bassa	Installare un manostato per regolare la tensione
Scarse prestazioni di riscaldamento	La temperatura esterna è estremamente bassa	Utilizzare un dispositivo di riscaldamento ausiliario
	L'aria fredda sta entrando attraverso porte e finestre	Assicurarsi che tutte le porte e le finestre siano chiuse durante l'uso
	Basso refrigeramento a causa di perdite o uso prolungato	Verificare la presenza di perdite, sigillare nuovamente se necessario e chiudere il refrigerante
L'indicatore lampade continua a lampeggiare	L'unità può interrompere l'operazione o continuare a funzionare in modo sicuro. Se l'indicatore lampade continua a lampeggiare o vengono visualizzati codici di errore, attendere circa 10 minuti. Il problema può risolversi da solo. In caso contrario, scollegare l'alimentazione, quindi collegarla di nuovo. Accendere l'unità. Se il problema persiste, scollegare l'alimentazione e contattare il centro assistenza clienti più vicino.	
Il codice di errore viene visualizzato e inizia con le lettere come segue nella visualizzazione della finestra dell'unità interna:		
	<ul style="list-style-type: none"> • E (x), P (x), F (x) • EH (xx), EL (xx), EC (xx) • PH (xx), PL (xx), PC (xx) 	

NOTA: Se il problema persiste dopo aver eseguito i controlli e la diagnostica sopra indicati, spegnere immediatamente l'unità e contattare un centro di assistenza autorizzato.

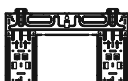
Accessori

Il condizionatore è dotato dei seguenti accessori. Utilizzare tutte le parti e gli accessori di installazione per installare il condizionatore. Un'installazione non corretta può causare perdite d'acqua, scosse elettriche e incendi, o causare il guasto dell'apparecchiatura. Gli articoli non sono inclusi nel condizionatore d'aria deve essere acquistato separatamente.

Nome degli accessori	Quantità (pc)	Forma	Nome degli accessori	Quantità (pc)	Forma
Manuale	2-3		Telecomando	1	
Giunto di scarico (per i modelli di raffreddamento & riscaldamento)	1		Batteria	2	
Guarnizione (per i modelli di raffreddamento & riscaldamento)	1		Supporto per telecomando (opzionale)	1	
Piastra di montaggio	1		Vite di fissaggio per supporto del telecomando (opzionale)	2	
Ancora	5~8 (Dipende dal modello)		Filtro piccolo (Devono essere installati sul retro del filtro dell'aria principale dal tecnico autorizzato durante l'installazione della macchina)	1~2 (Dipende dal modello)	
Vite di fissaggio piastra di montaggio	5~8 (Dipende dal modello)				

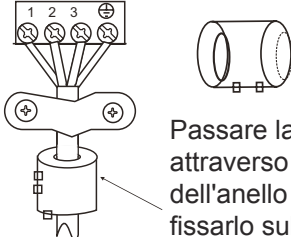
Nome	Forma	Quantità (PC)	
Collegamento dell'assieme di tubazione	Lato liquido	Parti da acquistare separatamente. Consultare il rivenditore per informazioni sulla corretta dimensione del tubo dell'unità acquistata.	
			Φ 6,35 (1/4 pollici)
			Φ 9,52 (3/8 pollici)
	Lato gas		Φ 9,52 (3/8 pollici)
			Φ 12,7 (1/2 pollici)
			Φ 16 (5/8 pollici)
Φ 19 (3/4 pollici)			
Anello magnetico e cintura (se fornito, fare riferimento allo schema elettrico per installarlo sul cavo di connessione.)	 <p>Passare la cintura attraverso il foro dell'anello magnetico per fissarlo sul cavo</p>	Varia a seconda del modello	

Riepilogo dell'installazione - Unità interna

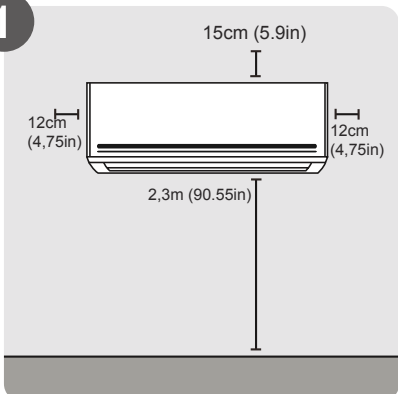
- 

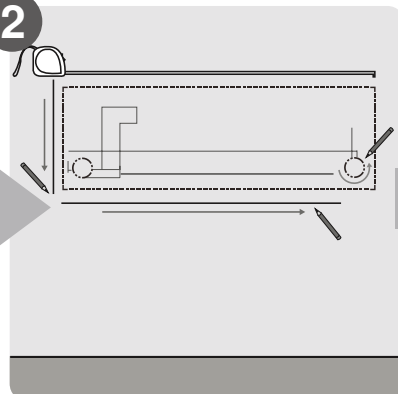
1 Seleziona la posizione di installazione
- 

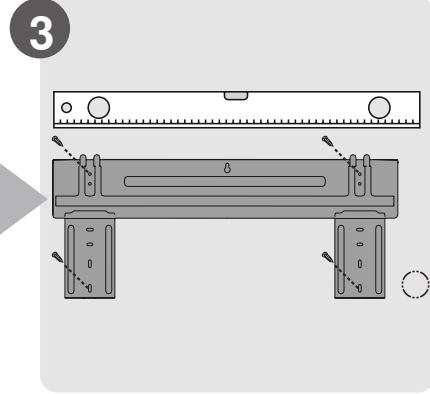
2 Determina la posizione del foro sulla parete
- 

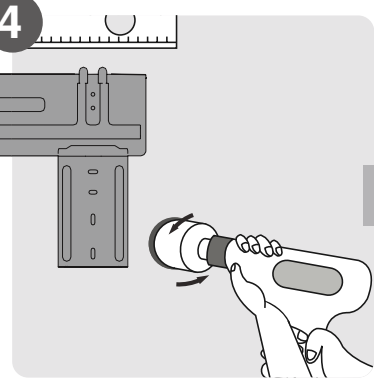
3 Collega la piastra di montaggio
- 

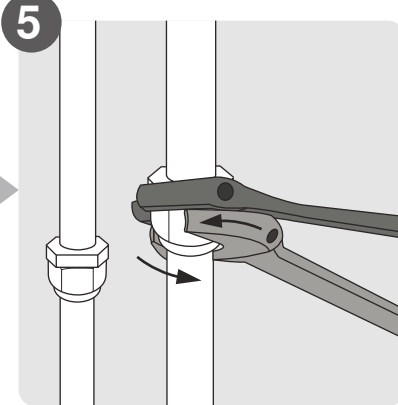
4 Pratica il foro sulla parete
- 

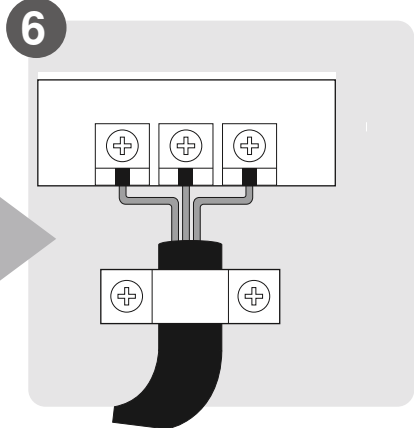
5 Collegare le tubazioni
- 

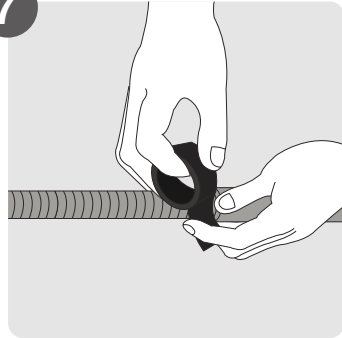
6 Collega il cablaggio
(non applicabile per alcune città del Nord America)
- 

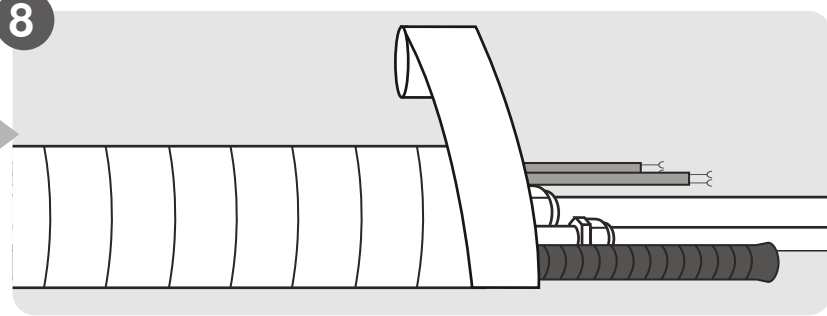
7 Prepara il tubo flessibile di scarico
- 

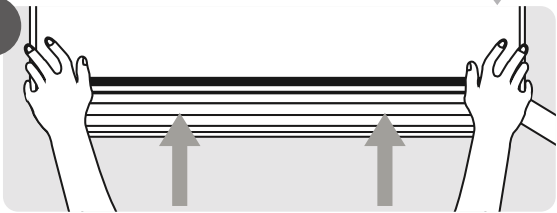
8 Avvolgi tubazioni e cavi
(non applicabile per alcune città del Nord America)
- 

9 Monta l'unità interna

Parti dell'unità

NOTA: L'impianto deve essere eseguito conformemente alle esigenze delle norme locali e nazionali. L'installazione può essere leggermente diversa in diverse aree.

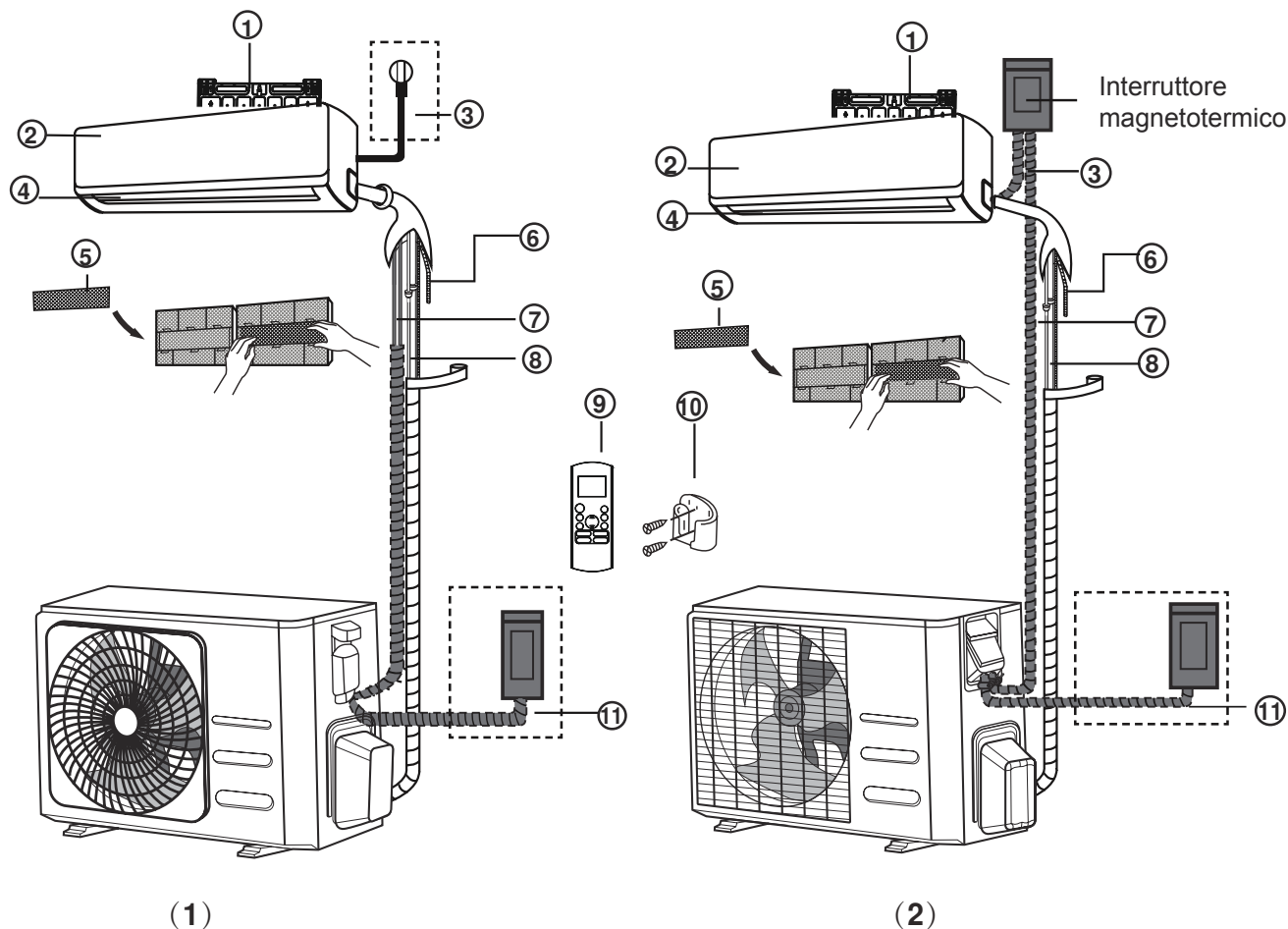

- | | | |
|--|--|---|
| ① Piastra di montaggio a parete | ⑤ Filtro funzionale (sul retro del filtro principale - alcune unità) | ⑨ Telecomando |
| ② Pannello frontale | ⑥ Tubo di scarico | ⑩ Supporto per telecomando (alcune unità) |
| ③ Cavo di alimentazione (alcune unità) | ⑦ Cavo di segnale | ⑪ Cavo di alimentazione dell'unità esterna (alcune unità) |
| ④ Feritoia | ⑧ Tubazioni refrigeranti | |

NOTA SULLE ILLUSTRAZIONI

Le illustrazioni in questo manuale sono per scopi esplicativi. La forma effettiva dell'unità interna può essere leggermente diversa. La forma effettiva prevarrà.

Installazione unità interna

Istruzioni per l'installazione – unità interna

PRIMA DELL'INSTALLAZIONE

Prima di installare l'unità interna, fare riferimento all'etichetta sulla confezione del prodotto per assicurarsi che il numero di modello dell'unità interna corrisponda al numero di modello dell'unità esterna.

Fase 1: Scegliere la posizione dell'installazione

Prima di installare l'unità interna, è necessario scegliere una posizione appropriata. Di seguito sono riportati gli standard che consentono di scegliere una posizione appropriata per l'unità.

Le posizioni di installazione appropriate soddisfano i seguenti standard:

- Buona circolazione dell'aria
- Drenaggio conveniente
- Il rumore dell'unità non disturba le altre persone.
- Spazio sicuro e solido: non è soggetto alle vibrazioni
- Abbastanza forte da sostenere il peso dell'unità
- Una posizione ad almeno un metro da tutti gli altri dispositivi elettrici (ad esempio, TV, radio, computer)

NON installare l'unità nelle seguenti posizioni:

- Vicino a qualsiasi fonte di calore, vapore o gas combustibile
- Vicino a oggetti infiammabili come tende o vestiti
- Vicino a qualsiasi ostacolo che può bloccare la circolazione dell'aria
- Vicino alla porta
- In un luogo soggetto alla luce solare diretta

NOTA SUL FORO SULLA PARETE:

Se non ci sono tubazioni fisse del refrigerante:

Durante la scelta di una posizione, tenere presente che è necessario lasciare ampio spazio per un foro sulla parete (vedi **Praticare un foro sulla parete per la fase di tubazione di connessione**) dedicato al cavo di segnale e alle tubazioni del refrigerante, che collegano le unità interne ed esterne. La posizione predefinita per tutte le tubazioni è sul lato destro dell'unità interna (mentre è rivolta verso l'unità). Tuttavia, l'unità può ospitare tubazioni sia a sinistra che a destra.

Fare riferimento al seguente diagramma per garantire la corretta distanza da pareti e soffitto:

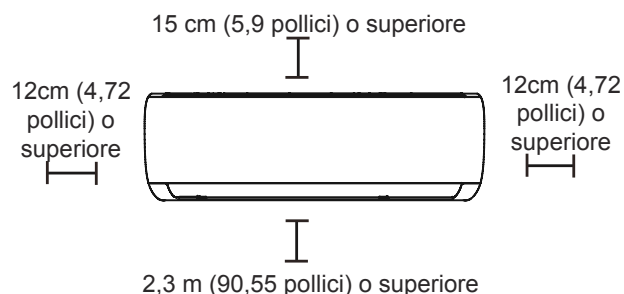

Fase 2: Fissaggio della piastra di montaggio alla parete

La piastra di montaggio è il dispositivo su cui si monterà l'unità interna.

- Estrarre la piastra di montaggio sul retro dell'unità interna.

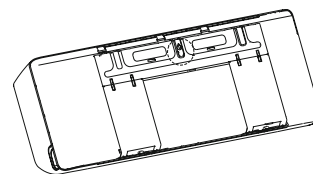

- Fissare la piastra di montaggio alla parete con le viti fornite. Assicurarsi che la piastra di montaggio sia piatta e contro la parete.

NOTA PER MURI DI CEMENTO O MATTONI:

Se il muro è realizzato di mattoni, cemento o materiale simile, praticare fori con un diametro di 5 mm (0,2 pollici-diametro) nel muro e inserire gli ancoraggi a manicotto forniti. Quindi fissare la piastra di montaggio alla parete stringendo le viti direttamente negli ancoraggi a clip.

Fase 3: Forare la parete per tubazioni connettive

1. Determinare la posizione del foro della parete in base alla posizione della piastra di montaggio. Fare riferimento a **Dimensioni della piastra di montaggio**.
2. Utilizzando un trapano con punta da 65 mm (2,5 pol.) o 90 mm (3,54 pol.) (a seconda dei modelli), fare un foro nella parete. Assicurarsi che il foro sia praticato con un leggero angolo verso il basso, in modo che l'estremità esterna del foro sia inferiore all'estremità interna di circa 5 mm a 7 mm (0,2-0,275 pollici). Ciò garantirà un adeguato drenaggio dell'acqua.
3. Posizionare il paramano nel foro. Questo protegge i bordi del foro e aiuterà a sigillare quando si finisce il processo di installazione.

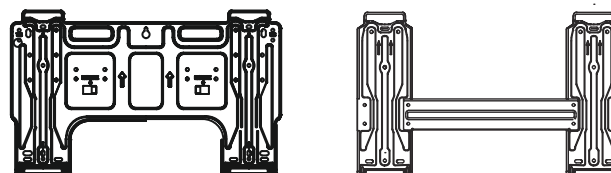

Tipo A

Tipo B

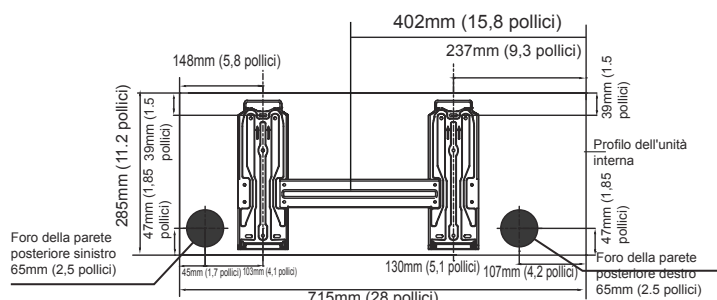

Modello A

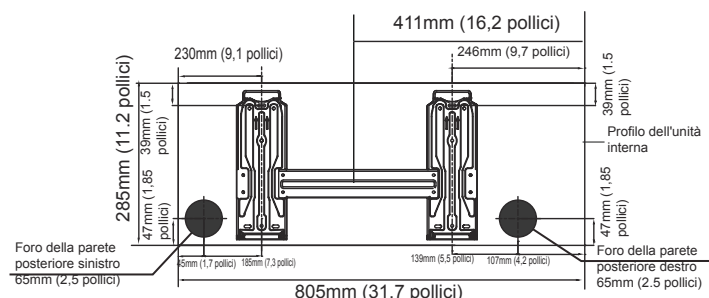

Modello B

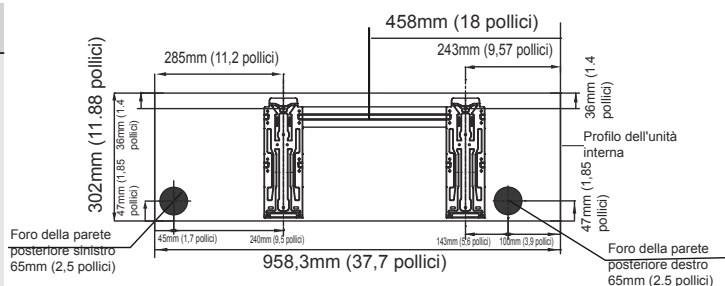

Modello C

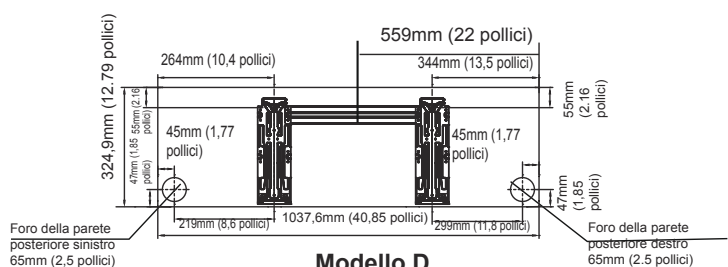

Modello D

CAUTELA

Quando fora la parete, assicurarsi di evitare fili, impianti idraulici e altri componenti sensibili.

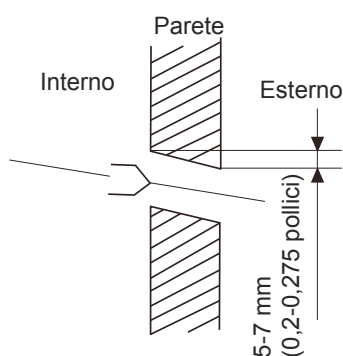

DIMENSIONI DELLA PIASTRA DI MONTAGGIO

Diversi modelli hanno piastre di montaggio diverse. Per soddisfare le diverse esigenze di personalizzazione, la forma della piastra di montaggio può essere leggermente diversa. Ma le dimensioni di installazione sono le stesse per le stesse dimensioni dell'unità interna.

Vedi Tipo A e Tipo B per esempio:

Corretto orientamento della piastra di montaggio

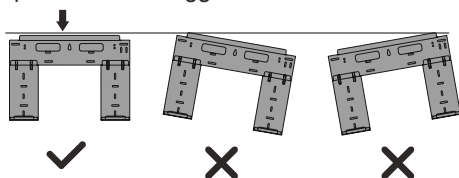

NOTA: Quando il tubo di connessione del gas laterale è di Φ 16mm (5/8 pollici) o superiore, il foro della parete deve essere di 90mm (3.54 pollici).

Fase 4: Preparare le tubazioni del refrigerante

Le tubazioni del refrigerante si trovano all'interno di un manicotto isolante attaccato al retro dell'unità. È necessario preparare la tubazione prima di passarla attraverso il foro della parete.

1. In base alla posizione del foro della parete rispetto alla piastra di montaggio, scegliere il lato da cui la tubazione uscirà dall'unità.
2. Se il foro della parete si trova dietro l'unità, mantenere il pannello di uscita in posizione. Se il foro della parete si trova sul lato dell'unità interna, rimuovere il pannello di plastica di uscita da quel lato dell'unità. Questo creerà una fessura attraverso cui le tubazioni possono uscire dall'unità. Utilizzare pinze ad ago se il pannello di plastica è troppo difficile da rimuovere a mano.

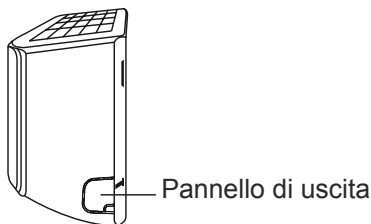

3. Se le tubazioni di connessione esistenti sono già incorporate nella parete, procedere direttamente alla fase **Collegamento del tubo flessibile dello scarico**. Se non ci sono tubazioni incorporate, collegare le tubazioni del refrigerante dell'unità interna alle tubazioni di connessione che collegano l'unità interna e quella esterna. Fare riferimento alla sezione **Collegamento delle tubazioni refrigerante** di questo Manuale per istruzioni dettagliate.

NOTA SULL'ANGOLO DI TUBAZIONE

Le tubazioni del refrigerante possono uscire dall'unità interna da quattro diverse posizioni: lato sinistro, lato destro, posizione posteriore sinistra, posizione posteriore destra.

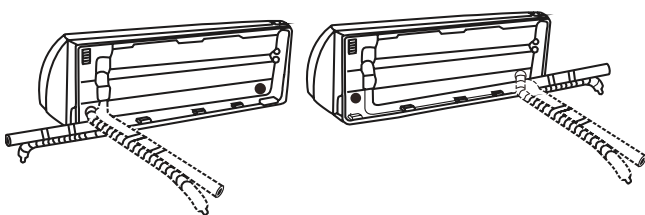

CAUTELA

Prestare estrema attenzione a non ammaccare o danneggiare le tubazioni mentre le si piega lontano dall'unità. Eventuali ammaccature nelle tubazioni influenzeranno le prestazioni dell'unità.

Fase 5: Collegare il tubo di scarico

Per impostazione predefinita, il tubo flessibile di scarico è collegato al lato sinistro dell'unità

(quando sei rivolto/a verso il retro dell'unità). Tuttavia, può anche essere attaccato al lato destro. Per garantire un corretto drenaggio, collegare il tubo flessibile di scarico allo stesso lato in cui le tubazioni del refrigerante escono dall'unità. Collegare la prolunga del tubo flessibile di scarico (da acquistare separatamente) all'estremità del tubo flessibile di scarico.

- Avvolgere saldamente il punto di connessione con nastro in teflon per garantire una buona tenuta e prevenire perdite.
- Per la parte del tubo flessibile di scarico che rimarrà all'interno, avvolgerla con isolante di schiuma per tubo, al fine di evitare la condensa.
- Rimuovere il filtro dell'aria e versare una piccola quantità di acqua nella vaschetta di scarico per assicurarsi che l'acqua scorra dall'unità senza intoppi.

! NOTA SUL POSIZIONAMENTO DEL TUBO FLESSIBILE DI SCARICO

Assicurarsi di disporre il tubo di scarico secondo i seguenti numeri.

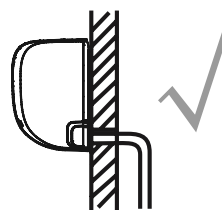

CORRETTO

Assicurarsi che non ci siano attorcigliamenti o ammaccature nel tubo flessibile di scarico per garantire un corretto drenaggio.

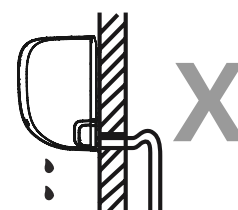

NON CORRETTO

I nodi nel tubo flessibile di scarico creeranno trappole d'acqua.

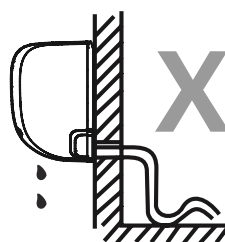

NON CORRETTO

I nodi nel tubo flessibile di scarico creeranno trappole d'acqua.

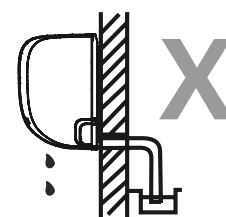

NON CORRETTO

Non posizionare l'estremità del tubo flessibile di scarico in acqua o in contenitori che raccolgono acqua. Ciò impedirà un corretto drenaggio.

TAPPARE IL FORO DI SCARICO INUTILIZZATO

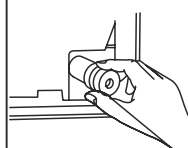

Per evitare perdite indesiderate, è necessario tappare il foro di scarico inutilizzato con il tappo di gomma in dotazione.

! PRIMA DI ESEGUIRE QUALSIASI LAVORO ELETTRICO, LEGGERE QUESTE NORMATIVE

1. Tutti i cablaggi devono essere conformi ai codici elettrici locali e nazionali, alle normative, e devono essere installati da un elettricista autorizzato.
2. Tutti i collegamenti elettrici devono essere effettuati secondo il Diagramma di Connessione Elettrica situato sui pannelli delle unità interne ed esterne.
3. Se c'è un grave problema di sicurezza con l'alimentazione, interrompere immediatamente il lavoro. Spiegare le motivazioni al cliente e rifiutare di installare l'unità fino a quando il problema di sicurezza non viene risolto correttamente.
4. La tensione di potenza deve essere compresa nel 90-110% della tensione nominale. Un'alimentazione insufficiente può causare malfunzionamenti, scosse elettriche o incendi.
5. Se si collega l'alimentazione al cablaggio fisso, è necessario installare un limitatore di sovratensione e un interruttore dell'alimentazione principale.
6. Se si collega l'alimentazione a un cablaggio fisso, un interruttore, o un interruttore che scollega tutti i poli e ha una separazione di contatto di almeno 1/8in (3 mm) deve essere incorporato nel cablaggio fisso. Un tecnico qualificato deve utilizzare un interruttore o un interruttore che scollega tutti i poli approvato.
7. Collegare l'unità solo a una singola presa di circuito di diramazione. Non collegare un altro apparecchio a tale presa.
8. Assicurarsi di porre adeguatamente a terra il condizionatore.
9. Ogni filo deve essere saldamente collegato. Il cablaggio allentato può causare il surriscaldamento del terminale, con conseguente malfunzionamento del prodotto e possibili incendi.
10. Non lasciare che i fili si tocchino o si adagino contro i tubi refrigeranti, il compressore o le parti in movimento all'interno dell'unità.
11. Se l'unità dispone di un riscaldatore elettrico ausiliario, deve essere installata ad almeno 1 metro (40 pollici) di distanza da qualsiasi materiale combustibile.
12. Per evitare una scossa elettrica, non toccare mai i componenti elettrici subito dopo che l'alimentazione è stata spenta. Dopo aver spento l'alimentazione, attendere sempre 10 minuti o più prima di toccare i componenti elettrici.

! AVVERTENZA

PRIMA DI ESEGUIRE QUALSIASI LAVORO ELETTRICO O CABLAGGIO, SPEGNERE L'ALIMENTAZIONE PRINCIPALE.

Fase 6: Collegare cavi di segnale e alimentazione

Il cavo di segnale consente la comunicazione tra l'unità interna e quella esterna. È necessario scegliere la giusta dimensione del cavo prima di prepararlo per la connessione.

Tipi di cavi

- **Cavo di alimentazione interno** (se applicabile): H05VV-F o H05V2V2-F
 - **Cavo di alimentazione esterno:** H07RN-F o H05RN-F
 - **Cavo di segnale:** H07RN-F
- NOTE:** In Nord America, scegliere il tipo di cavo in base ai codici e alle normative elettriche locali.

Area minima della sezione trasversale dei cavi di alimentazione e di segnale (per riferimento) (non applicabile per il Nord America)

Corrente nominale dell'apparecchio (A)	Area trasversale nominale (mm ²)
> 3 e ≤ 6	0,75
> 6 e ≤ 10	1
> 10 e ≤ 16	1,5
> 16 e ≤ 25	2,5
> 25 e ≤ 32	4
> 32 e ≤ 40	6

SCEGLIERE LA DIMENSIONE DEL CAVO GIUSTA

La dimensione del cavo di alimentazione, del cavo di segnale, del fusibile e dell'interruttore necessari è determinata dalla corrente massima dell'unità. La corrente massima è indicata sulla targhetta situata sul pannello laterale dell'unità. Fare riferimento a questa targhetta per scegliere il cavo, il fusibile o l'interruttore.

NOTA: In Nord America, si prega di scegliere la giusta dimensione del cavo in base alla capacità minima del circuito indicata sulla targhetta dell'unità.

1. Aprire il pannello frontale dell'unità interna.
2. Utilizzando un cacciavite, aprire il coperchio della scatola di cavi sul lato destro dell'unità. Questo rivelerà la morsettieria.

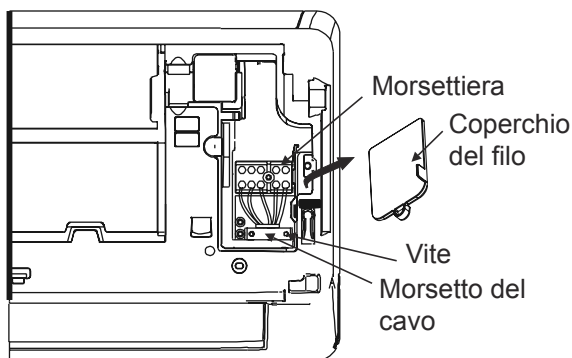

! AVVERTENZA

TUTTI I CABLAGGI DEVONO ESSERE ESEGUITI RIGOROSAMENTE IN CONFORMITÀ CON LO SCHEMA ELETTRICO SITUATO SUL RETRO DEL PANNELLO FRONTALE DELL'UNITÀ INTERNA.

3. Svitare il morsetto del cavo sotto la morsettieria e posizionarlo di lato.
4. Di fronte al retro dell'unità, rimuovere il pannello di plastica sul lato in basso a sinistra.
5. Alimentare il cavo di segnale attraverso questa fessura, dal retro dell'unità alla parte anteriore.
6. Di fronte alla parte anteriore dell'unità, collegare il cavo in base allo schema elettrico dell'unità interna collegare l'aletta a U ed avvitare saldamente ciascun cavo al suo terminale corrispondente.

! CAUTELA

NON CONFONDERE FILI VIVI E NULLI

Questo è pericoloso e può causare il malfunzionamento dell'unità di condizionamento dell'aria.

7. Dopo aver verificato che ogni connessione sia sicura, utilizzare il morsetto del cavo per fissare il cavo di segnale all'unità. Avvitare saldamente il morsetto del cavo.
8. Sostituire il coperchio del filo sulla parte anteriore dell'unità e il pannello di plastica sul retro.



NOTA SUL CABLAGGIO

IL PROCESSO DI CONNESSIONE DEL CABLAGGIO PUÒ DIFFERIRE LEGGERMENTE IN FUNZIONE DI UNITÀ E REGIONI.

Fase 7: Avvolgere tubazioni e cavi

Prima di passare le tubazioni, il tubo flessibile di scarico e il cavo di segnale attraverso il foro della parete, è necessario raggrupparli insieme per risparmiare spazio, proteggerli e isolarli (non applicabile in Nord America).

1. Raggruppare il tubo flessibile di scarico, i tubi del refrigerante e il cavo di segnale come mostrato di seguito:

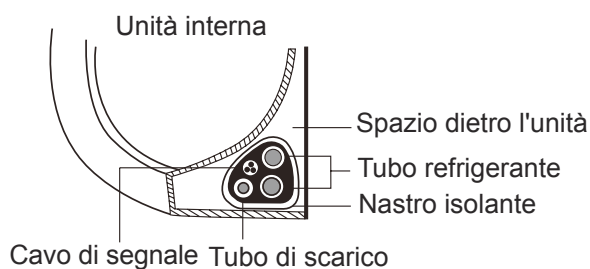

IL TUBO FLESSIBILE DI SCARICO DEVE ESSERE SUL FONDO

Assicurarsi che il tubo flessibile di scarico si trovi nella parte inferiore del fascio. Mettere il tubo flessibile di scarico nella parte superiore del fascio può causare il trabocco della vaschetta di scarico, che può portare a incendi o danni causati dall'acqua.

NON INTRECCIARE IL CAVO DI SEGNALE CON ALTRI FILI

Durante l'aggregazione di questi elementi, non intrecciare o accavallare il cavo del segnale con altri cablaggi.

2. Utilizzando nastro adesivo vinilico, collegare il tubo flessibile di scarico alla parte inferiore dei tubi del refrigerante.
3. Utilizzando il nastro isolante, avvolgere saldamente il cavo del segnale, i tubi del refrigerante e il tubo flessibile di scarico. Ricontrollare che tutti gli oggetti siano raggruppati in un fascio.

NON AVVOLGERE LE ESTREMITÀ DELLE TUBAZIONI

Quando si avvolge il fascio, tenere le estremità delle tubazioni non avvolte. È necessario accedervi per verificare la presenza di perdite alla fine del processo di installazione (fare riferimento alla sezione **Controlli elettrici e controlli delle perdite** di questo Manuale).

Fase 8: Montaggio dell'unità interna

Se sono state installate nuove tubazioni connettive all'unità esterna, eseguire le operazioni seguenti:

1. Se hai già fatto passare le tubazioni del refrigerante attraverso il foro sulla parete, procedi al passaggio 4.
2. In caso contrario, ricontrollare che le estremità dei tubi del refrigerante siano sigillate per evitare che sostanze sporche o materiali estranei entrino nei tubi.
3. Passare lentamente il fascio avvolto composto dai tubi del refrigerante, tubo flessibile di scarico e cavo di segnale, attraverso il foro nel muro.
4. Agganciare la parte superiore dell'unità interna sul gancio superiore della piastra di montaggio.
5. Verificare che l'unità sia agganciata saldamente per il montaggio, applicando una leggera pressione sui lati sinistro e destro dell'unità. L'unità non deve scuotersi o spostarsi.
6. Usando una pressione uniforme, spingere verso il basso sulla metà inferiore dell'unità. Continuare a spingere verso il basso fino a quando l'unità non si aggancia ai ganci lungo la parte inferiore della piastra di montaggio.
7. Ancora una volta, verificare che l'unità sia saldamente montata applicando una leggera pressione sui lati sinistro e destro dell'unità.

Se le tubazioni del refrigerante sono già incorporate nella parete, eseguire le operazioni seguenti:

1. Agganciare la parte superiore dell'unità interna sul gancio superiore della piastra di montaggio.
2. Utilizzare una staffa o un cuneo per sostenere l'unità, offrendo spazio sufficiente per collegare le tubazioni del refrigerante, il cavo di segnale e il tubo flessibile di scarico.

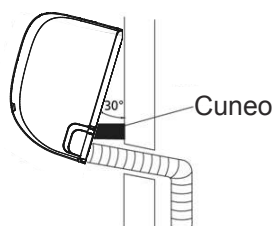

3. Collegare il tubo flessibile di scarico e le tubazioni del refrigerante (fare riferimento alla sezione **Collegamento delle tubazioni del refrigerante** di questo manuale per le istruzioni).
4. Mantenere il punto di connessione del tubo esposto per eseguire il test di tenuta (fare riferimento alla sezione **Controlli elettrici e controlli delle perdite** di questo Manuale).
5. Dopo il test di tenuta, avvolgere il punto di connessione con nastro isolante.
6. Rimuovere la staffa o il cuneo che sostiene l'unità.
7. Usando una pressione uniforme, spingere verso il basso sulla metà inferiore dell'unità. Continuare a spingere verso il basso fino a quando l'unità non si aggancia ai ganci lungo la parte inferiore della piastra di montaggio.

L'UNITÀ È REGOLABILE

Tenere presente che i ganci sulla piastra di montaggio sono più piccoli dei fori sul retro dell'unità. Se non si dispone di ampio spazio per collegare i tubi incorporati all'unità interna, l'unità può essere regolata a sinistra oppure a destra di circa 30-50 mm (1,18-1,95 pollici), a seconda del modello.

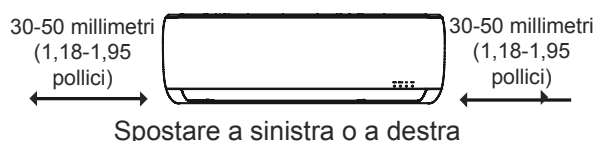

Installazione unità esterna

Installare l'unità seguendo i codici e le normative locali, ci possono essere leggermente differenze tra le diverse regioni.

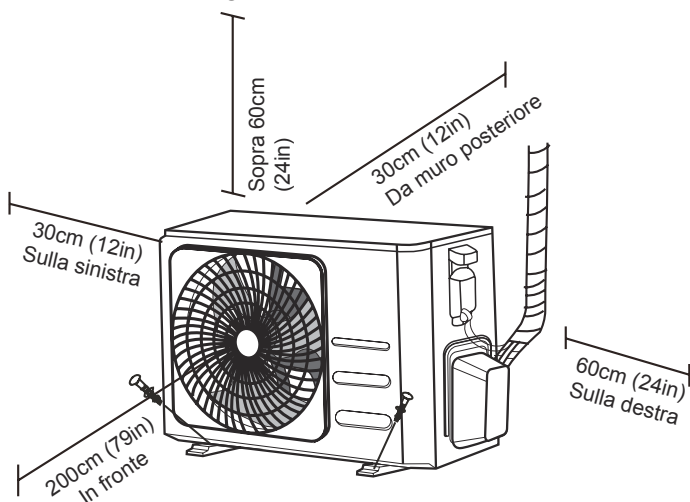

Istruzioni per l'installazione – unità esterna

Fase 1: Scegliere la posizione dell'installazione

Prima di installare l'unità esterna, è necessario scegliere una posizione appropriata. Di seguito sono riportati gli standard che consentono di scegliere una posizione appropriata per l'unità.

Le posizioni di installazione appropriate soddisfano i seguenti standard:

- Soddisfare tutti i requisiti spaziali mostrati in Requisiti dello spazio di installazione di cui sopra.
- Buona circolazione dell'aria e ventilazione.
- Solido e solido: la posizione può supportare l'unità e non vibra
- Il rumore dell'unità non deve disturbare altri.
- Solido e robusto: la posizione deve supportare l'unità e non vibrare
- Laddove siano previste nevicate, adottare misure appropriate per prevenire l'accumulo di ghiaccio e danni alle bobine.

NON installare l'unità nelle seguenti posizioni:

- ⊘ Vicino a un ostacolo che bloccherà gli ingressi d'aria e gli sbocchi
- ⊘ Vicino a una strada pubblica, aree affollate, o dove il rumore dell'unità disturbare gli altri
- ⊘ Vicino ad animali o piante che saranno danneggiati dagli scarichi d'aria calda
- ⊘ Vicino a qualsiasi fonte di gas combustibile
- ⊘ In una posizione esposta a grandi quantità di polvere
- ⊘ In una posizione esposta a una quantità eccessiva di aria salata

CONSIDERAZIONI SPECIALI PER IL TEMPO ESTREMO

Se l'unità è esposta a forte vento:

Installare l'unità in modo che la ventola di uscita d'aria sia ad un angolo di 90 gradi verso la direzione del vento. Se necessario, costruire una barriera di fronte all'unità per proteggerla da venti estremamente forti. Vedere le figure qui sotto.

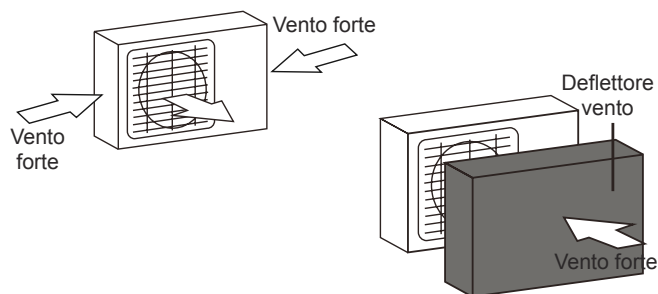

Se l'unità è spesso esposta a forti piogge o neve:

Costruisci un riparo sopra l'unità per proteggerlo dalla pioggia o dalla neve. Fare attenzione a non ostacolare il flusso d'aria intorno all'unità.

Se l'unità è spesso esposta all'aria salata (località marine):

Utilizzare un'unità esterna appositamente progettata per resistere alla corrosione.

Fase 2: Installare il giunto di scarico (solo unità pompa di calore)

Prima di bullonare l'unità esterna in posizione, è necessario installare il giunto di scarico nella parte inferiore dell'unità. Si noti che ci sono due diversi tipi di giunti di scarico a seconda del tipo di unità esterna.

Se il giunto di scarico è dotato di un sigillo di gomma (vedere Fig. A), effettuare le seguenti operazioni:

1. Montare il sigillo di gomma all'estremità del giunto di scarico che si collegherà all'unità esterna.
2. Inserire il giunto di scarico nel foro nella casseruola di base dell'unità.
3. Ruotare il giunto di scarico di 90 gradi fino a quando non fa clic nel punto di fronte alla parte anteriore dell'unità.
4. Collegare un'estensione del tubo di scarico (non incluso) al giunto di scarico per reindirizzare l'acqua dall'unità durante la modalità di riscaldamento.

Se l'articolazione di scarico non è dotata di sigillo di gomma (vedere Fig. B), effettuare le seguenti operazioni:

1. Inserire il giunto di scarico nel foro nella casseruola di base dell'unità. Il giunto di scarico farà clic al punto.
2. Collegare un'estensione del tubo di scarico (non incluso) al giunto di scarico per reindirizzare l'acqua dall'unità durante la modalità di riscaldamento.

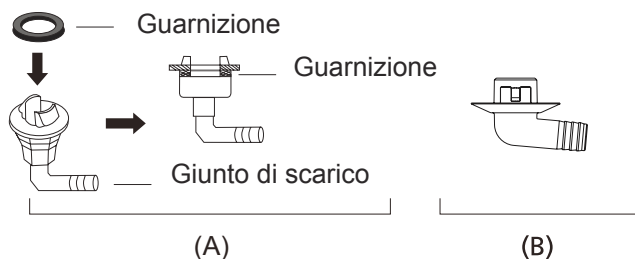
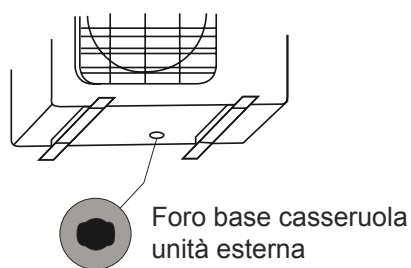

! IN CLIMI FREDDI

Nei climi freddi, assicurarsi che il tubo di scarico sia il più verticale possibile per garantire un rapido drenaggio dell'acqua. Se l'acqua si scarica troppo lentamente, può congelare nel tubo e inondare l'unità.

Fase 3: Ancoraggio unità esterna

L'unità esterna può essere ancorata al suolo o a una staffa montata a parete con bullone (M10). Preparare la base di installazione dell'unità in base alle dimensioni riportate di seguito.

DIMENSIONI DI MONTAGGIO UNITÀ

Di seguito è riportato un elenco di diverse dimensioni di unità esterne e la distanza tra i piedi di montaggio. Preparare la base di installazione dell'unità in base alle dimensioni riportate di seguito.

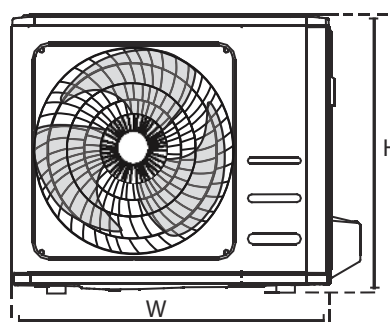
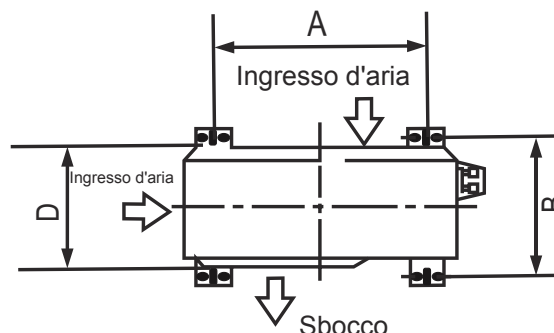

Dimensioni dell'unità esterna (mm) W × H × D	Dimensioni di montaggio	
	Distanza A (mm)	Distanza B (mm)
681x434x285 (26,8"x 17,1"x 11,2")	460 (18,1)	292 (11,5)
700x550x270 (27,5"x 21,6"x 10,6")	450 (17,7)	260 (10,2)
700x550x275 (27,5"x 21,6"x 10,8")	450 (17,7)	260 (10,2)
720x495x270 (28,3"x 19,5"x 10,6")	452 (17,8)	255 (10,0)
728x555x300 (28,7"x 21,8"x 11,8")	452 (17,8)	302 (11,9")
765x555x303 (30,1"x 21,8"x 11,9")	452 (17,8)	286 (11,3")
770x555x300 (30,3"x 21,8"x 11,8")	487 (19,2)	298 (11,7)
805x554x330 (31,7"x 21,8"x 12,9")	511 (20,1)	317 (12,5)
800x554x333 (31,5"x 21,8"x 13,1")	514 (20,2)	340 (13,4)
845x702x363 (33,3"x 27,6"x 14,3")	540 (21,3)	350 (13,8)
890 x 673 x 342 (35,0" x 26,5" x 13,5")	663 (26,1)	354 (13,9)
946x810x420 (37,2"x 31,9"x 16,5")	673 (26,5)	403 (15,9)
946x810x410 (37,2"x 31,9"x 16,1")	673 (26,5)	403 (15,9)

Se si installa l'unità a terra o su una piattaforma di montaggio in calcestruzzo, eseguire le operazioni seguenti:

1. Contrassegnare le posizioni per quattro bulloni di espansione in base alla tabella delle dimensioni.
2. Pre-praticare i fori per bulloni di espansione.
3. Posizionare un dado all'estremità di ciascun bullone di espansione.
4. Battere i bulloni di espansione nei fori pre-praticati.
5. Rimuovere i dadi dai bulloni di espansione e posizionare l'unità esterna sui bulloni.
6. Mettere la rondella su ciascun bullone di espansione, quindi sostituire i dadi.
7. Usando una chiave inglese, stringere ogni dado fino a quando non è aderente.



AVVERTENZA

QUANDO SI PERFORA NEL CALCESTRUZZO, SI RACCOMANDA SEMPRE DI INDOSSARE DISPOSITIVO DI PROTEZIONE PER GLI OCCHI.

Se si intende installare l'unità su una staffa a parete, eseguire le operazioni seguenti:



CAUTELA

Assicurarsi che il muro sia fatto di mattoni pieni, cemento o materiale altrettanto resistente. **La parete deve essere in grado di sostenere almeno quattro volte il peso dell'unità.**

1. Contrassegnare la posizione dei fori della staffa in base alla tabella delle dimensioni.
2. Pre-praticare i fori per i bulloni di espansione.
3. Posizionare una rondella e un dado all'estremità di ciascun bullone di espansione.
4. Inserire i bulloni di espansione attraverso fori nelle staffe di montaggio, mettere le staffe di montaggio in posizione e martellare i bulloni di espansione nella parete.
5. Verificare che le staffe di montaggio siano livellate.
6. Sollevare con cura l'unità e posizionare i piedini di montaggio sulle staffe.
7. Imbullonare saldamente l'unità alle staffe.
8. Se consentito, installare l'unità con guarnizioni in gomma per ridurre vibrazioni e rumore.

Fase 4: Collegare cavi di segnale e alimentazione

La morsettiere dell'unità esterna è protetta da un coperchio per cablaggio elettrico sul lato dell'unità. Uno schema elettrico completo è stato stampato all'interno del coperchio del cablaggio.



AVVERTENZA

PRIMA DI ESEGUIRE QUALSIASI LAVORO ELETTRICO O CABLAGGIO, SPEGNERE L'ALIMENTAZIONE PRINCIPALE.

1. Preparare il cavo per il collegamento.

USARE IL CAVO GIUSTO

Si prega di scegliere il cavo giusto, fare riferimento a "Tipi di cavo" a pagina 22.

SCEGLIERE LA DIMENSIONE DEL CAVO GIUSTA

La dimensione del cavo di alimentazione, del cavo di segnale, del fusibile e dell'interruttore necessari è determinata dalla corrente massima dell'unità. La corrente massima è indicata sulla targhetta situata sul pannello laterale dell'unità.

NOTA: In Nord America, si prega di scegliere la giusta dimensione del cavo in base alla capacità minima del circuito indicata sulla targhetta dell'unità.

- a. Usando le pinze spelafili, rimuovere la camicia di gomma da entrambe le estremità del cavo per rivelare circa 40 mm (1,57 pollici) dei fili interni.
- b. Pelare l'isolante dalle estremità.
- c. Utilizzando le pinze spelafili, ripiegare le alette ad U sulle estremità dei fili.

PRESTARE ATTENZIONE AL FILO VIVO

Durante la ripiegatura dei fili, assicurarsi di distinguere correttamente il filo vivo ("L") dagli altri fili.



AVVERTENZA

TUTTI I LAVORI DI CABLAGGIO DEVONO ESSERE ESEGUITI RIGOROSAMENTE IN CONFORMITÀ CON LO SCHEMA ELETTRICO SITUATO ALL'INTERNO DEL COPERCHIO DEL FILO DELL'UNITÀ ESTERNA.

2. Svitare il coperchio per cablaggio elettrico e rimuoverlo.
3. Svitare il morsetto del cavo sotto la morsettiere e posizionarlo di lato.
4. Collegare il filo secondo lo schema elettrico e avvitare saldamente le alette ad U di ciascun filo al terminale corrispondente.
5. Dopo aver controllato per assicurarsi che ogni connessione sia sicura, avvolgere i fili per evitare che l'acqua piovana scorra nel terminale.
6. Utilizzando il morsetto per cavi, fissare il cavo

7. all'unità. Avvitare saldamente il morsetto del cavo.
7. Isolare i fili inutilizzati con nastro elettrico in PVC. Posizionarli in modo che non tocchino parti elettriche o metalliche.
8. Sostituire il coperchio del filo sul lato dell'unità e avvitarlo in posizione.

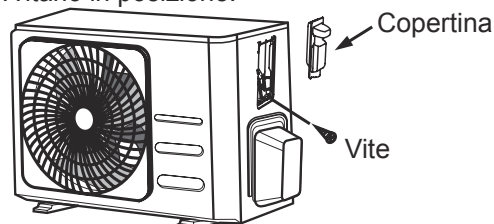

NOTA: Se il morsetto del cavo è simile al quello qui sotto, selezionare il foro appropriato in cui passa in base al diametro del filo.

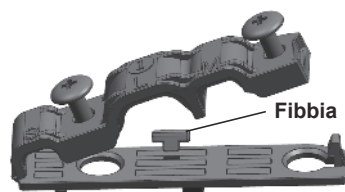

Tre dimensioni del foro: Piccolo, Grande, Medio

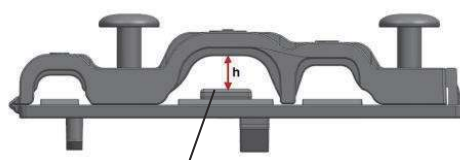

Quando il cavo non è stato fissato in modo abbastanza sicuro, utilizzare la fibbia per sostenerlo, in modo che possa essere bloccato saldamente.

In Nord America

1. Rimuovere il coperchio del filo dall'unità allentando le 3 viti.
2. Smontare i tappi sul pannello del condotto.
3. Montare temporaneamente i tubi del condotto (non inclusi) sul pannello del condotto.
4. Collegare correttamente sia l'alimentazione che le linee a bassa tensione ai terminali corrispondenti sulla morsettiere.
5. Mettere a terra l'unità in conformità con le normative locali.
6. Assicurarsi di dimensionare ogni filo con qualche pollice in più rispetto alla lunghezza richiesta per il cablaggio.
7. Utilizzare i dadi di bloccaggio per fissare i tubi del condotto.

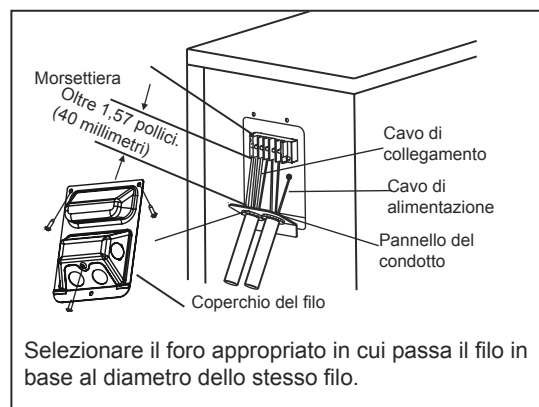

Connessione tubazione refrigerante

Quando si collegano le tubazioni refrigeranti, **non** lasciare che sostanze o gas diversi dal refrigerante specificato entrino nell'unità. La presenza di altri gas o sostanze riduce la capacità dell'unità e può causare una pressione anormalmente elevata nel ciclo di refrigerazione. Ciò può causare esplosioni e lesioni.

Nota sulla lunghezza del tubo

La lunghezza delle tubazioni del refrigerante influenzerà le prestazioni e l'efficienza energetica dell'unità. L'efficienza nominale dell'unità è testata con un tubo lungo 5 metri (16,5 piedi) (In Nord America, la lunghezza standard del tubo è di 7,5 m (25')). È necessaria un tubo di almeno 3 metri per ridurre al minimo le vibrazioni e i rumori eccessivi.

In una speciale area tropicale, per i modelli con refrigerante R290, non è possibile aggiungere refrigerante e la lunghezza massima del tubo del refrigerante non deve superare i 10 metri (32,8 piedi). Fare riferimento alla tabella seguente per le specifiche relative alla lunghezza massima e all'altezza di caduta delle tubazioni.

Lunghezza massima e altezza di caduta delle tubazioni del refrigerante per modello di unità

Modello	Capacity (Btu/h)	Lunghezza Max. (m)	Altezza Max. di Caduta (m)
R410A, R32 Condizionatore dell'aria Inverter a Split	<15.000	25 (82 ft)	10 (33ft)
	≥ 15.000 e < 24.000	30 (98,5ft)	20 (66ft)
	≥ 24.000 e < 36.000	50 (164ft)	25 (82 ft)
R22 Condizionatore d'aria split a velocità fissa	<18.000	10 (33ft)	5 (16ft)
	≥ 18.000 e < 21.000	15 (49ft)	8 (26ft)
	≥ 21.000 e < 35.000	20 (66ft)	10 (33ft)
R410A, R32 Condizionatore d'aria split a velocità fissa	<18.000	20 (66ft)	8 (26ft)
	≥ 18.000 e < 36.000	25 (82 ft)	10 (33ft)

Istruzioni per la connessione - Tubazione refrigerante

Fase 1: Taglio tubi

Quando si preparano i tubi refrigeranti, fare attenzione a tagliarli e svasarli correttamente. Ciò garantirà un funzionamento efficiente e ridurrà al minimo la necessità di manutenzione futura.

1. Misurare la distanza tra le unità interne ed esterne.
2. Utilizzando una fresa per tubi, tagliare il tubo un po' più lungo della distanza misurata.
3. Assicurarci che il tubo sia tagliato ad un angolo perfetto di 90 gradi.

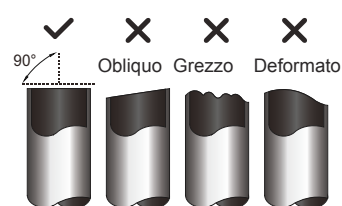

NON DEFORMARE IL TUBO DURANTE IL TAGLIO

Prestare particolare attenzione a non danneggiare, ammaccare o deformare il tubo durante il taglio. Ciò ridurrà drasticamente l'efficienza di riscaldamento

Fase 2: Rimozione bave

Le tubazioni possono influenzare la tenuta d'aria del collegamento delle tubazioni refrigeranti. Devono essere completamente rimossi.

1. Tenere il tubo con un angolo verso il basso per evitare che le bave cadano nel tubo.
2. Usando un'alesatrice o un attrezzo di rimozione bave, rimuovere tutte le bave dalla sezione di taglio del tubo.

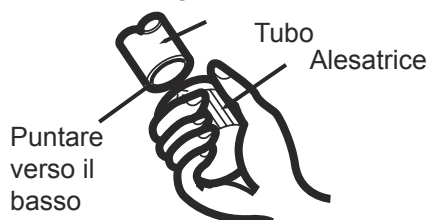

Fase 3: Estremità tubo di svasamento

Una corretto svasamento è essenziale per ottenere una guarnizione ermetica.

1. Dopo aver rimosso le bave dal tubo di taglio, sigillare le estremità con nastro in PVC per evitare che materiali estranei entrino nel tubo.
2. Guaina del tubo con materiale isolante.
3. Posizionare i dadi svasati su entrambe le estremità del tubo. Assicurarsi che siano rivolti nella giusta direzione, perché non è possibile riposizionarli dopo lo svasamento.

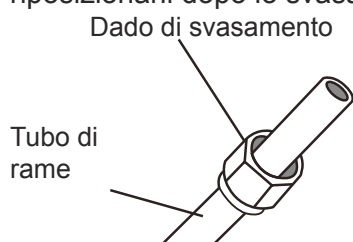

4. Rimuovere il nastro PVC dalle estremità del tubo quando è pronto per eseguire il lavoro di svasamento.
5. Modulo del morsetto di svasamento all'estremità del tubo. L'estremità del tubo deve estendersi oltre il bordo della forma svasata in conformità con le dimensioni mostrate nella tabella seguente.

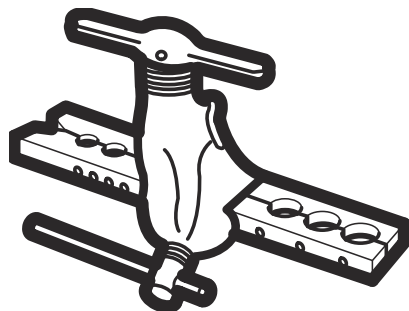

ESTENSIONE TUBAZIONE OLTRE LO SVASAMENTO

Diametro esterno del tubo (mm)	A (mm)	
	Minimo	Massimo
Ø 6,35 (Ø 0,25")	0,7 (0,0275")	1,3 (0,05")
Ø 9,52 (Ø 0,375")	1,0 (0,04")	1,6 (0,063")
Ø 12,7 (Ø 0,5")	1,0 (0,04")	1,8 (0,07")
Ø 16 (Ø 0,63")	2,0 (0,078")	2,2 (0,086")
Ø 19 (Ø 0,75")	2,0 (0,078")	2,4 (0,094")

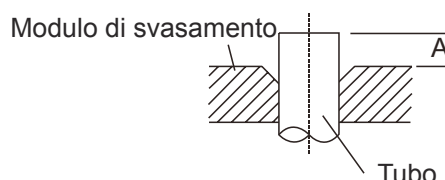

6. Posizionare lo strumento svasato sul modulo.
7. Ruotare la maniglia dell'utensile di svasatura in senso orario fino a quando il tubo non è completamente svasato.
8. Rimuovere l'utensile di svasatura e la forma di svasatura, quindi ispezionare l'estremità del tubo per le crepe e persino svasature.

Fase 4: Collegare le tubazioni

Quando si collegano tubi del refrigerante, fare attenzione a non utilizzare una coppia eccessiva o a deformare le tubazioni in alcun modo. Si dovrebbe prima collegare il tubo di bassa pressione, quindi il tubo ad alta pressione.

RAGGIO MINIMO DI PIEGATURA

Quando si piegano tubazioni del refrigerante connettivo, il raggio di piegatura minimo è di 10 cm.

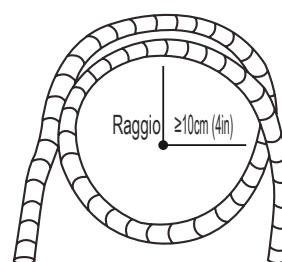

Istruzioni per il collegamento delle tubazioni all'unità interna

1. Allineare il centro delle due tubazioni che andranno a collegarsi.

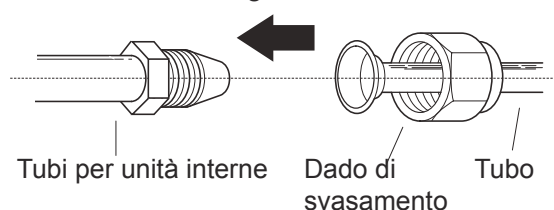

- Stringere il dado di svasamento il più strettamente possibile a mano.
- Utilizzando una chiave, stringere il dado sul tubo dell'unità.
- Mentre si afferra saldamente il dado sul tubo dell'unità, utilizzare una chiave dinamometrica per serrare il dado svasato in base ai valori di coppia nella tabella **Requisiti di coppia** riportata di seguito. Allentare leggermente il dado svasato, quindi stringerlo di nuovo.

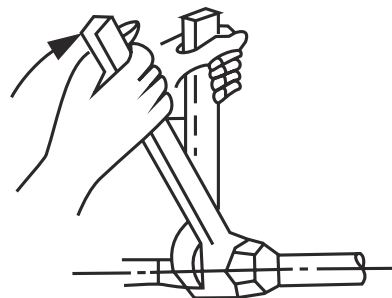

REQUISITI DI COPPIA

Diametro esterno del tubo (mm)	Coppia di serraggio (N·m)	Dimensione svasatura (B) (mm)	Forma di svasatura
Ø 6,35 (Ø 0,25")	18 ~ 20 (180 ~ 200kgf.cm)	8,4 ~ 8,7 (0,33 ~ 0,34")	
Ø 9,52 (Ø 0,375")	32 ~ 39 (320 ~ 390kgf.cm)	13,2 ~ 13,5 (0,52 ~ 0,53")	
Ø 12,7 (Ø 0,5")	49 ~ 59 (490 ~ 590kgf.cm)	16,2 ~ 16,5 (0,64 ~ 0,65")	
Ø 16 (Ø 0,63")	57 ~ 71 (570 ~ 710kgf.cm)	19,2 ~ 19,7 (0,76 ~ 0,78")	
Ø 19 (Ø 0,75")	67 ~ 101 (670 ~ 1010kgf.cm)	23,2 ~ 23,7 (0,91 ~ 0,93")	

⚠ NON APPLICARE COPPIA ECCESSIVA

Una forza eccessiva può rompere il dado o danneggiare le tubazioni del refrigerante. Non si devono superare i requisiti di coppia indicati nella tabella precedente.

Istruzioni per il collegamento delle tubazioni all'unità esterna

- Svitare il coperchio dalla valvola imballata sul lato dell'unità esterna.
- Rimuovere i cappucci protettivi dalle estremità delle valvole.
- Allineare l'estremità del tubo svasato con ciascuna valvola e stringere il dado svasato il più possibile a mano.
- Usando una chiave inglese, afferrare il corpo della valvola. Non afferrare il dado che sigilla la valvola di servizio.
- Mentre si afferra saldamente il corpo della valvola, utilizzare una chiave dinamometrica per stringere il dado svasato in base ai valori di coppia corretti.
- Allentare leggermente il dado svasato, quindi stringerlo di nuovo.
- Ripetere i passaggi da 3 a 6 per la tubazione rimanente.

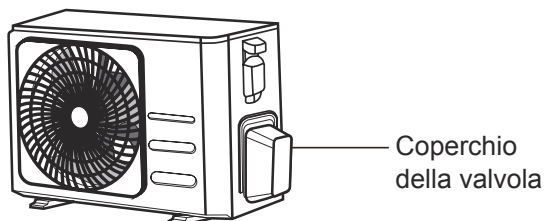

- Mentre si afferra saldamente il corpo della valvola, utilizzare una chiave dinamometrica per stringere il dado svasato in base ai valori di coppia corretti.

⚠ UTILIZZARE LA CHIAVE PER AFFERRARE IL CORPO PRINCIPALE DELLA VALVOLA

La coppia derivante dal serraggio del dado svasato può staccare altre parti della valvola.

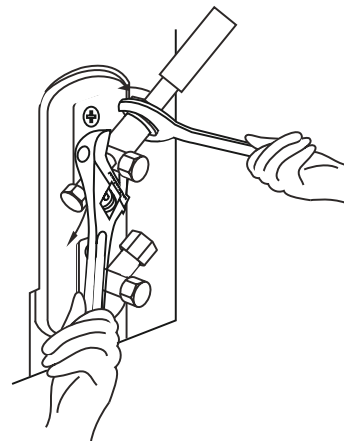

Evacuazione dell'aria

Preparativi e precauzioni

L'aria e la materia estranea nel circuito refrigerante possono causare aumenti anomali della pressione, che possono danneggiare il condizionatore d'aria, ridurre l'efficienza e causare lesioni. Utilizzare una pompa a vuoto e un collettore per evacuare il circuito refrigerante, rimuovendo qualsiasi gas e umidità non condensabili dal sistema.

L'evacuazione deve essere eseguita al momento dell'installazione iniziale e quando l'unità viene riposizionata.

PRIMA DI ESEGUIRE L'EVACUAZIONE

- Verificare che i tubi connessi tra le unità interne ed esterne siano collegati correttamente.
- Verificare che tutti i cablaggi siano collegati correttamente.

Istruzioni per l'evacuazione

1. Collegare il tubo di carica del collettore alla porta di servizio sulla valvola a bassa pressione dell'unità esterna.
2. Collegare un altro tubo di carica dal collettore alla pompa a vuoto.
3. Aprire il lato Bassa pressione del misuratore di collettore. Mantenere il lato ad alta pressione chiuso.
4. Accendere la pompa a vuoto per evacuare il sistema.
5. Eseguire il vuoto per almeno 15 minuti, o fino a quando il misuratore composto legge -76cmHg (-10^5Pa).

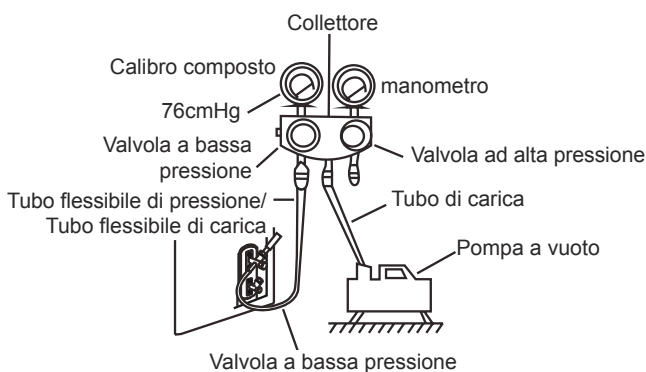

6. Chiudere il lato Bassa pressione dell'indicatore di collettore e spegnere la pompa a vuoto.
7. Attendere 5 minuti, quindi verificare che non vi sia stato alcun cambiamento nella pressione del sistema.

8. In caso di cambiamento nella pressione del sistema, fare riferimento alla sezione Controllo perdite di gas per informazioni su come verificare la presenza di perdite. Se non vi è alcun cambiamento nella pressione del sistema, svitare il tappo dalla valvola imballata (valvola ad alta pressione).
9. Inserire la chiave esagonale nella valvola imballata (valvola ad alta pressione) e aprire la valvola ruotando la chiave di 1/4 in senso antiorario. Ascoltare l'uscita del gas dall'impianto, quindi chiudere la valvola dopo 5 secondi.
10. Guarda il manometro per un minuto per assicurarti che non ci siano cambiamenti nella pressione. Il manometro dovrebbe leggere leggermente sopra alla pressione atmosferica.
11. Rimuovere il tubo di carica dalla porta di servizio.

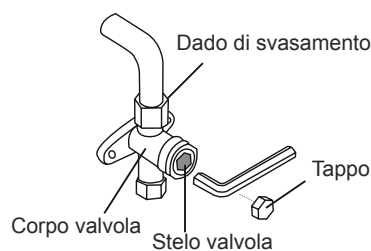

12. Utilizzando la chiave esagonale, aprire completamente sia le valvole ad alta pressione che a bassa pressione.
13. Stringere i tappi delle valvole su tutte e tre le valvole (porta di servizio, alta pressione, bassa pressione) a mano. Si può stringere ulteriormente utilizzando una chiave, se necessario.

! APRIRE DELICATAMENTE GLI STELI DELLE VALVOLE

Quando si aprono gli steli della valvola, ruotare la chiave esagonale fino a quando non colpisce contro il fermo. Non cercare di forzare la valvola ad aprirsi ulteriormente.

Nota sull'aggiunta di refrigerante

Alcuni sistemi richiedono una ricarica aggiuntiva a seconda della lunghezza del tubo. La lunghezza standard del tubo varia in base alle normative locali. Ad esempio, in Nord America, la lunghezza standard del tubo è 7,5 m (25'). In altre aree, la lunghezza standard del tubo è 5m (16'). Il refrigerante deve essere caricato dalla porta di servizio sulla valvola a bassa pressione dell'unità esterna. Il refrigerante aggiuntivo da aggiungere può essere calcolato utilizzando la seguente formula:

REFRIGERANTE AGGIUNTIVO SECONDO LUNGHEZZA DEL TUBO

Lunghezza del tubo connettivo (m)	Metodo di spurgo dell'aria	Refrigerante aggiuntivo	
≤ Lunghezza standard del tubo	Pompa a vuoto	N/D	
> Lunghezza standard del tubo	Pompa a vuoto	Lato liquido: Ø 6,35 (ø 0,25") R32: (Lunghezza del tubo – lunghezza standard) x 12 g/m (Lunghezza del tubo - lunghezza standard) x 0,13 oZ/ft R290: (Lunghezza del tubo - lunghezza standard) x 10 g/m (Lunghezza del tubo - lunghezza standard) x 0,10 oZ/ft R410A: (Lunghezza del tubo - lunghezza standard) x 15g/m (Lunghezza del tubo - lunghezza standard) x 0,16 oZ/ft R22: (Lunghezza del tubo - lunghezza standard) x 20 g/m (Lunghezza del tubo - lunghezza standard) x 0,21 oZ/ft	Lato liquido: Ø 9,52 (ø 0,375") R32: (Lunghezza del tubo – lunghezza standard) x 24g/m (Lunghezza del tubo - lunghezza standard) x 0,26 oZ/ft R290: (Lunghezza del tubo – lunghezza standard) x 18g/m (Lunghezza del tubo - lunghezza standard) x 0,19 oZ/ft R410A: (Lunghezza del tubo – lunghezza standard) x 30g/m (Lunghezza del tubo - lunghezza standard) x 0,32 oZ/ft R22: (Lunghezza del tubo – lunghezza standard) x 40g/m (Lunghezza del tubo - lunghezza standard) x 0,42 oZ/ft

Per l'unità con refrigerante R290, la quantità totale di refrigerante da caricare non è superiore a: 387g (<=9000Btu/h), 447g (>9000Btu/h e <=12000Btu/h), 547g (>12000Btu/h e <=18000Btu/h), 632g (>18000Btu/h e <=24000Btu/h).



CAUTELA NON mescolare i tipi di refrigerante.

Controlli delle perdite elettriche e perdite di gas

Prima dell'esecuzione del test

Eseguire i test solo dopo aver completato i passaggi seguenti:

- **Controlli per la sicurezza elettrica** - Verificare che l'impianto elettrico dell'unità sia sicuro e funzioni correttamente
- **Controlli delle perdite di gas** - Controllare tutte le connessioni dei dadi svasati e verificare che il sistema non perda
- Verificare che le valvole per gas e liquidi (alta e bassa pressione) siano completamente aperte

Controlli per la sicurezza elettrica

Dopo l'installazione, verificare che tutti i cablaggi elettrici siano installati in conformità con le normative locali e nazionali e secondo il Manuale di Installazione.

PRIMA DELL'ESECUZIONE DEL TEST

Controllare la messa a terra

Misurare la resistenza di messa a terra mediante controllo visivo e con dispositivo di rilevamento della resistenza alla messa a terra. La resistenza di messa a terra deve essere inferiore a 0,1Ω.

Nota: Probabilmente non viene richiesto questo tipo di controllo per alcune località del Nord America. .

DURANTE L'ESECUZIONE DEL TEST

Verificare le perdite elettriche

Durante il **Test**, utilizzare una sonda elettrica e un multimetro per eseguire un test completo di tenuta elettrica.

Se viene rilevata una perdita elettrica, spegnere immediatamente l'unità e contattare un elettricista autorizzato per individuare e risolvere la causa della perdita.

Nota: Probabilmente non viene richiesto questo tipo di controllo per alcune località del Nord America. .

⚠ ATTENZIONE – RISCHIO DI SCOSSE ELETTRICHE

TUTTI I CABLAGGI DEVONO ESSERE CONFORMI AI CODICI ELETTRICI LOCALI E NAZIONALI E DEVONO ESSERE INSTALLATI DA UN ELETTRICISTA AUTORIZZATO.

Controlli delle perdite di gas

Esistono due diversi metodi per verificare la presenza di fughe di gas.

Metodo acqua e sapone

Utilizzando una spazzola morbida, applicare acqua saponata o detergente liquido su tutti i punti di collegamento del tubo sull'unità interna e sull'unità esterna. La presenza di bolle indica una perdita.

Metodo con il rilevatore di perdite

Se si utilizza il rilevatore di perdite, fare riferimento al manuale d'uso del dispositivo per le istruzioni per un uso corretto.

DOPO AVER ESEGUITO CONTROLLI DELLE PERDITE DI GAS

Dopo aver confermato che tutti i punti di collegamento del tubo NON perdono, sostituire il coperchio della valvola sull'unità esterna.

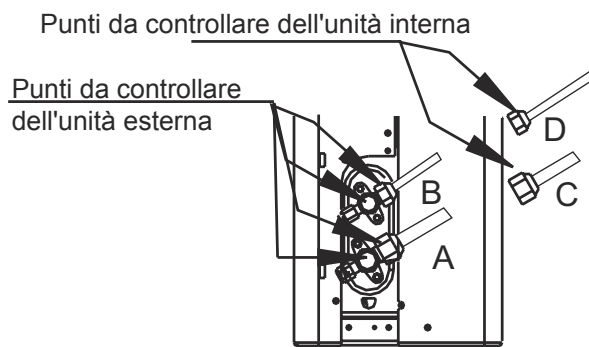

- A: Valvola di arresto a bassa pressione
- B Valvola di arresto ad alta pressione
- C & D: Dadi svasati per unità interna

Esecuzione del test

Istruzioni per l'esecuzione del test

È necessario che il **Test** duri almeno 30 minuti.

1. Collegare l'alimentazione elettrica all'unità.
2. Premere il pulsante **ON/OFF (ACCESO/ SPENTO)** sul telecomando per accenderlo.
3. Premere il pulsante **MODE (MODALITÀ)** per attivare le seguenti funzioni, una alla volta:
 - Raffreddamento – Seleziona la temperatura più bassa possibile
 - HEAT (RISCALDAMENTO) – Seleziona la temperatura più alta possibile
4. Lasciare che ogni modalità funzioni per 5 minuti ed eseguire i seguenti controlli:

Elenco dei controlli da eseguire	SUPERATO/NON SUPERATO	
Nessuna perdita elettrica		
L'unità è correttamente messa a terra		
Tutti i terminali elettrici adeguatamente coperti		
Le unità interna ed esterna sono installate in modo sicuro		
Tutti i punti di connessione del tubo non perdono	Esterno (2):	Interno (2):
L'acqua drena correttamente dal tubo flessibile di scarico		
Tutte le tubazioni sono adeguatamente isolate		
L'unità svolge correttamente la funzione COOL (RAFFREDDAMENTO)		
L'unità svolge correttamente la funzione HEAT (RISCALDAMENTO)		
Le feritoie dell'unità interna ruotano correttamente		
L'unità interna risponde al telecomando		

DOPPIO CONTROLLO DELLE CONNESSIONI DEI TUBI

Durante il funzionamento, la pressione del circuito del refrigerante aumenterà. Ciò potrebbe rivelare perdite che non erano presenti durante il controllo iniziale delle perdite. Prendersi del tempo durante l'esecuzione del test per confermare di nuovo che tutti i punti di connessione del tubo del refrigerante non presentino perdite. Fare riferimento alla sezione **Controllo delle perdite di gas** per istruzioni.

5. Una volta completato correttamente il test e confermato che tutti i punti da controllare nell'elenco dei controlli da eseguire hanno SUPERATO il test, eseguire le operazioni seguenti:
 - a. Utilizzando il telecomando, riportare l'unità alla normale temperatura di funzionamento.
 - b. Utilizzando il nastro isolante, avvolgere le connessioni dei tubi del refrigerante interni che sono state lasciate scoperte durante il processo di installazione dell'unità interna.

SE LA TEMPERATURA AMBIENTE È INFERIORE A 17 °C (62 °F)

Non è possibile utilizzare il telecomando per attivare la funzione Raffreddamento quando la temperatura ambiente è inferiore a 17°C. In questo caso, è possibile utilizzare il pulsante **MANUAL CONTROL (CONTROLLO MANUALE)** per testare la funzione COOL (RAFFREDDAMENTO).

1. Sollevare il pannello frontale dell'unità interna e sollevarlo fino a quando non scatta in posizione.
2. Il pulsante **MANUAL CONTROL (CONTROLLO MANUALE)** si trova sul lato destro dell'unità. Premerlo 2 volte per selezionare la funzione COOL (RAFFREDDAMENTO).
3. Eseguire il test come al solito.

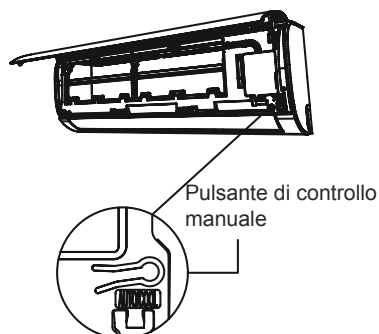

Imballaggio e disimballaggio dell'unità

Istruzioni per l'imballaggio e il disimballaggio dell'unità:

Disimballaggio:

Unità interna:

1. Tagliare il nastro sigillante sul cartone con un coltello, un taglio a sinistra, un taglio al centro e un taglio a destra.
2. Usare la morsa per estrarre i chiodi sigillanti sulla parte superiore del cartone.
3. Aprire la scatola.
4. Estrarre la piastra di supporto centrale se è inclusa.
5. Estrarre la confezione degli accessori ed estrarre il cavo di collegamento se è incluso.
6. Sollevare la macchina dal cartone e appoggiarla in piano.
7. Rimuovere la schiuma della confezione sinistra e destra o la schiuma di imballaggio superiore e inferiore, slegare il sacchetto di imballaggio.

Unità esterna

1. Tagliare il nastro di imballaggio.
2. Estrarre l'unità dalla scatola.
3. Rimuovere la schiuma dall'unità.
4. Rimuovere il sacchetto di imballaggio dall'unità.

Imballaggio:

Unità interna:

1. Mettere l'unità interna nel sacchetto da imballaggio.
2. Attaccare la schiuma della confezione sinistra e destra o la schiuma di imballaggio superiore e inferiore all'unità.
3. Inserire l'unità nella scatola, quindi inserire la confezione degli accessori.
4. Chiudere il cartone e sigillarlo con il nastro.
5. Usare il nastro di imballaggio se necessario.

Unità esterna:

1. Mettere l'unità esterna nel sacchetto da imballaggio.
2. Mettere la schiuma inferiore nella scatola.
3. Inserire l'unità nel cartone, quindi inserire la schiuma di imballaggio superiore sull'unità.
4. Chiudere il cartone e sigillarlo con il nastro.
5. Usare il nastro di imballaggio se necessario.

NOTA: Si prega di conservare tutti gli articoli di imballaggio per eventuale uso futuro.

Informazioni sull'impedenza

(Applicabile solo alle seguenti unità)

Questo apparecchio MSAFB-12HRN1-QC6 può essere collegato solo a un'alimentazione con impedenza di sistema non superiore a $0,373\Omega$. In caso di necessità, consultare l'autorità di fornitura per informazioni sull'impedenza del sistema.

Questo apparecchio MSAFD-17HRN1-QC5 può essere collegato solo a un'alimentazione con impedenza di sistema non superiore a $0,210\Omega$. In caso di necessità, consultare l'autorità di fornitura per informazioni sull'impedenza del sistema.

Questo apparecchio MSAFD-22HRN1-QC6 può essere collegato solo a un'alimentazione con impedenza di sistema non superiore a $0,129\Omega$. In caso di necessità, consultare l'autorità di fornitura per informazioni sull'impedenza del sistema.

CONDIZIONATORE DELL'ARIA

ILLUSTRAZIONE DEL TELECOMANDO

Vi ringraziamo per aver acquistato il nostro condizionatore d'aria. Si prega di leggere attentamente questo manuale utente prima di utilizzare il condizionatore d'aria. Assicurarsi di conservare questo manuale per riferimento futuro.

Sommario

Specifiche del telecomando	02
Uso del telecomando	03
Pulsanti e funzioni.....	04
Indicatori del display del telecomando	05
Come usare le funzioni di base.....	06
Come utilizzare le funzioni avanzate	09

NOTA BENE

- Il design dei pulsanti può essere diverso dalle rappresentazioni.
- Se l'unità interna non è dotata di una certa funzione, premere il pulsante di quella funzione sul telecomando non avrà alcun effetto.
- Quando ci sono grandi differenze relative alle descrizioni delle funzioni tra il "Manuale del telecomando" e il "MANUALE DELL'UTENTE", prevale il "MANUALE DELL'UTENTE".

Specifiche del telecomando

Modello	RG10B(F)/BGEF, RG10B(F1)/BGEFU1, RG10B1(F)/BGEF, RG10B2(F)/BGCEF, RG10B10(F)/BGEF, RG10B(H)/BGEF, RG10B(H1)/BGEFU1, RG10B1(H)/BGEF, RG10B2(H)/BGCEF, RG10B10(H)/BGEF, RG10B(G)/BGEF, RG10B(S)/BGEF, RG10B(G1)/BGEFU1, RG10B1(G)/BGEF, RG10B2(G)/BGCEF, RG10B10(G)/BGEF, RG10Y1(F)/BGEF, RG10Y1(H)/BGEF, RG10Y1(G)/BGEF
Tensione nominale	3.0 V (batterie a secco R03/LR03×2)
Area di ricezione del segnale	8m
Condizioni ambientali	-5°C~60°C (23°F~140°F)

NOTA: Per i modelli RG10Y1(F/H/G)/BGEF, se l'unità viene spenta in modalità COOL (RAFFREDDAMENTO), AUTO o DRY (ASCIUGATURA) con la temperatura impostata inferiore a 24 °C, al prossimo avvio, la temperatura verrà automaticamente impostata su 24 °C. Se l'unità viene spenta in modalità HEAT (RISCALDAMENTO) con la temperatura impostata superiore a 24 °C, al prossimo avvio, la temperatura verrà automaticamente impostata su 24 °C.

Guida Rapida

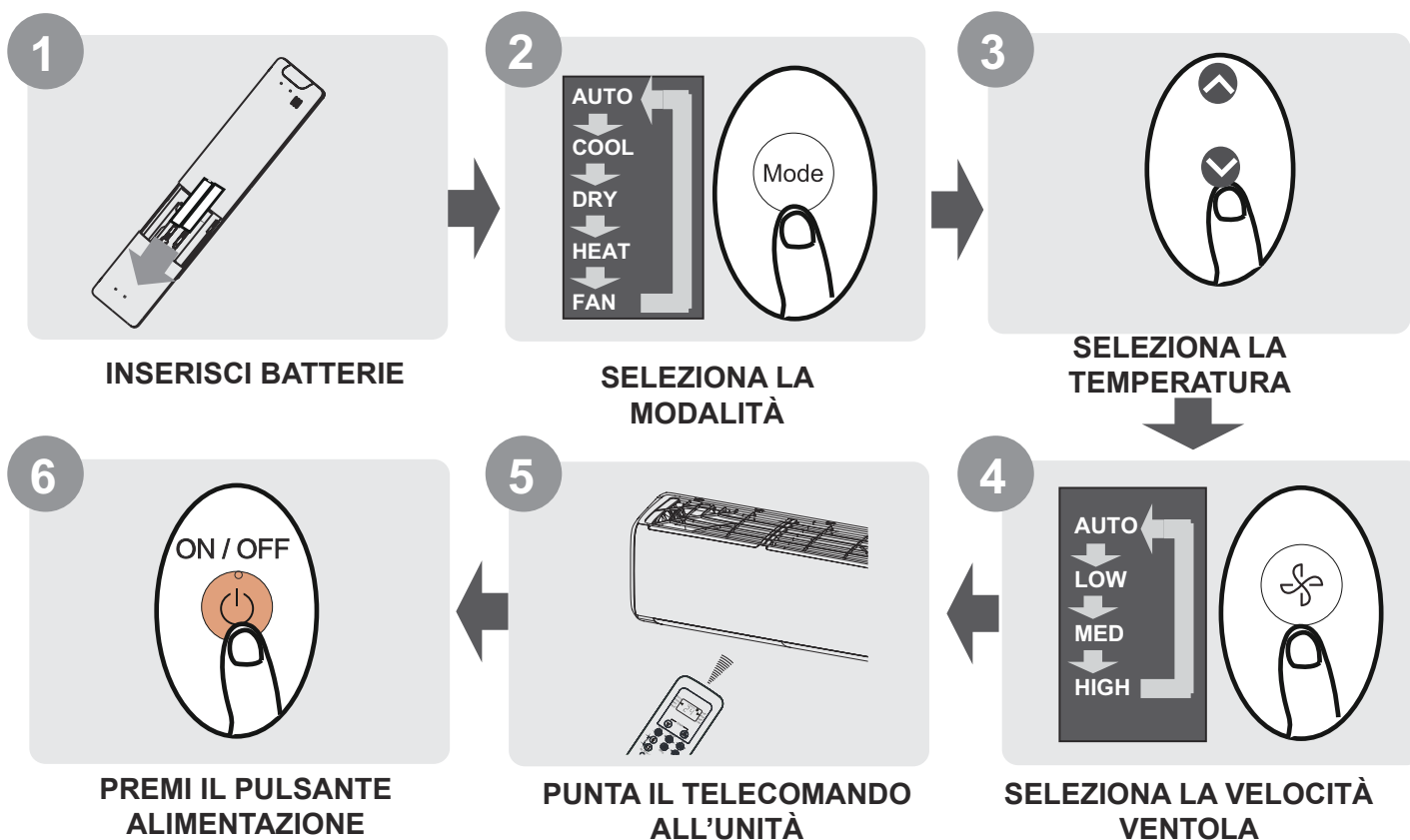

NON SAI A COSA SERVE UNA CERTA FUNZIONE?

Fare riferimento alle sezioni **Come usare le funzioni di base** e **Come usare le funzioni avanzate** di questo manuale, per avere le istruzioni dettagliate relative all'utilizzo del condizionatore d'aria.

Maneggio del telecomando

Inserimento e sostituzione delle batterie

L'unità di condizionamento dell'aria può essere fornita con due batterie (per alcune unità). Inserire le batterie nel telecomando prima dell'uso.

1. Scorrere il coperchio posteriore dal telecomando verso il basso, aprendo così il vano batterie.
2. Inserire le batterie con i poli (+) e (-) posizionati in modo corretto e i simboli all'interno del vano batterie.
3. Riposizionare il coperchio della batteria.

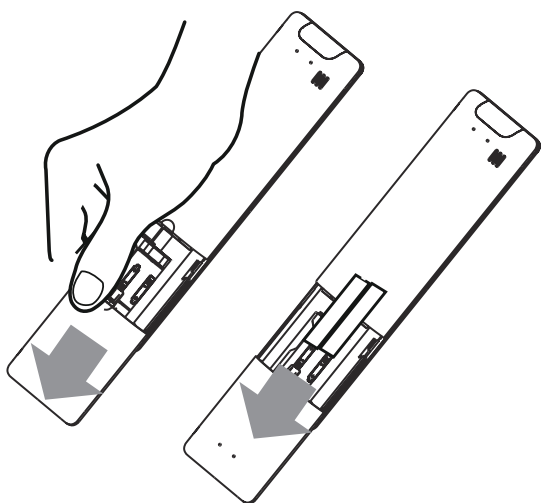

! NOTA PER BATTERIE

Per ottenere prestazioni ottimali del prodotto:

- Non mischiare batterie vecchie e nuove o batterie di tipo diverso.
- In caso di inutilizzo del dispositivo per più di 2 mesi, rimuovere le batterie dal telecomando.



SMALTIMENTO DELLE BATTERIE

Non buttare via le batterie come rifiuti urbani indifferenziati. Fare riferimento alle leggi locali per il corretto smaltimento delle batterie.

CONSIGLI PER L'USO DEL TELECOMANDO

- Il telecomando funziona se viene azionato entro 8 metri dall'unità.
- L'unità emetterà un segnale acustico alla ricezione del segnale del telecomando.
- Le tende, altri materiali e luce solare diretta possono interferire con il ricevitore del segnale a infrarossi.
- Rimuovere le batterie se il telecomando non verrà utilizzato per più di 2 mesi.

NOTE PER L'USO DEL TELECOMANDO

Il dispositivo deve essere conforme alle normative nazionali locali.

- In Canada, deve essere conforme a CAN ICES-3(B)/NMB-3(B).
- Negli Stati Uniti, il dispositivo deve essere conforme alla parte 15 delle norme FCC. Il funzionamento è soggetto alle seguenti due condizioni:
 - (1) Questo dispositivo non può causare interferenze dannose, e
 - (2) questo dispositivo deve essere resistente a qualsiasi interferenza ricevuta, incluse le interferenze che potrebbero causare un funzionamento indesiderato.

Questa apparecchiatura è stata testata ed è risultata conforme ai limiti per un dispositivo digitale di Classe B, ai sensi della parte 15 delle norme FCC. Questi limiti sono progettati per fornire una protezione ragionevole contro interferenze dannose in un'installazione residenziale. Questa apparecchiatura genera, utilizza e può irradiare energia a radiofrequenza e, se non installata e utilizzata secondo le istruzioni, può causare interferenze dannose alle comunicazioni radio. Tuttavia, non vi è alcuna garanzia che non si verifichino interferenze in una particolare installazione. Se questa apparecchiatura causa interferenze dannose alla ricezione radiofonica o televisiva, che può essere determinata spegnendo e accendendo l'apparecchiatura, l'utente è suggerito a cercare di correggere l'interferenza adottando una o più delle seguenti misure:

- Riorientare o riposizionare l'antenna ricevente.
- Aumentare la distanza tra l'attrezzatura e il ricevitore.
- Collegare l'apparecchiatura a una presa su un circuito diverso da quello a cui è collegato il ricevitore.
- Consultare il rivenditore o un tecnico radio/TV esperto per assistenza.
- I cambiamenti o modifiche non approvati dalla parte responsabile potrebbero causare la perdita di diritto dell'utilizzo del dispositivo per l'utente.

Pulsanti e funzioni

Prima di utilizzare il nuovo condizionatore d'aria, si prega di avere familiarità con il telecomando. Di seguito è una breve introduzione al telecomando. Per istruzioni su come utilizzare il condizionatore d'aria, fare riferimento alla sezione Come usare le funzioni di base di questo manuale.

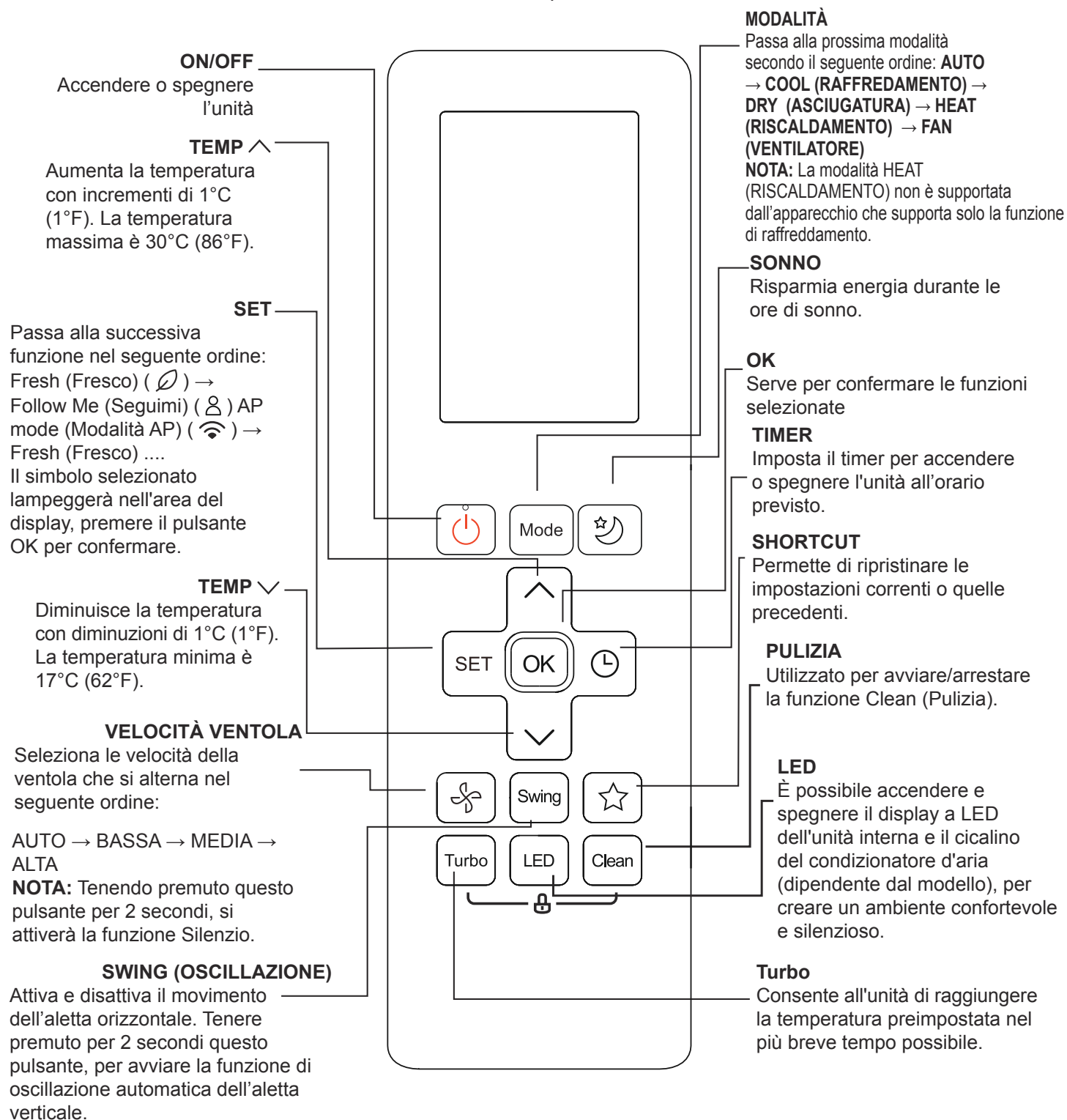

Modello: RG10B(F/H/G)/BGEF, RG10B(S)/BGEF

NOTA: Per il modello di **RG10B(F1/H1/G1) /BGEFU1**, premere i pulsanti ^ & v contemporaneamente per 3 secondi per selezionare tra le due unità di misura della temperatura e °F.

Indicatori del display del telecomando

Le informazioni vengono visualizzate all'accensione del telecomando.

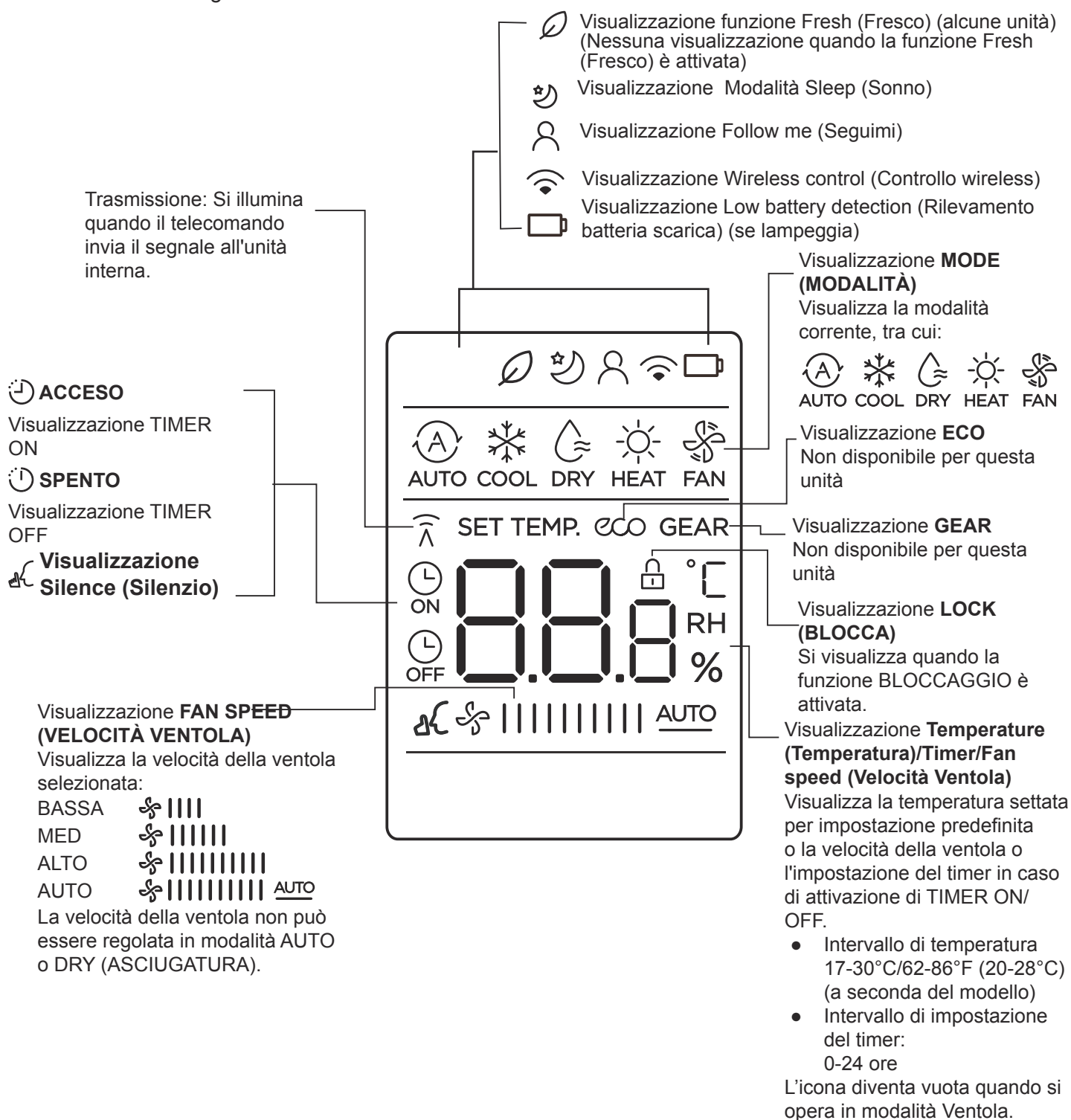

Nota:

Tutti le icone mostrate nella figura sono rappresentazioni per facilitare la presentazione del prodotto. Ma durante l'uso effettivo, il display mostrerà solo le relative icone di funzione.

Come usare le funzioni di base

Funzioni di base

ATTENZIONE! Prima dell'utilizzo, assicurarsi che l'unità sia collegata all'alimentazione elettrica.

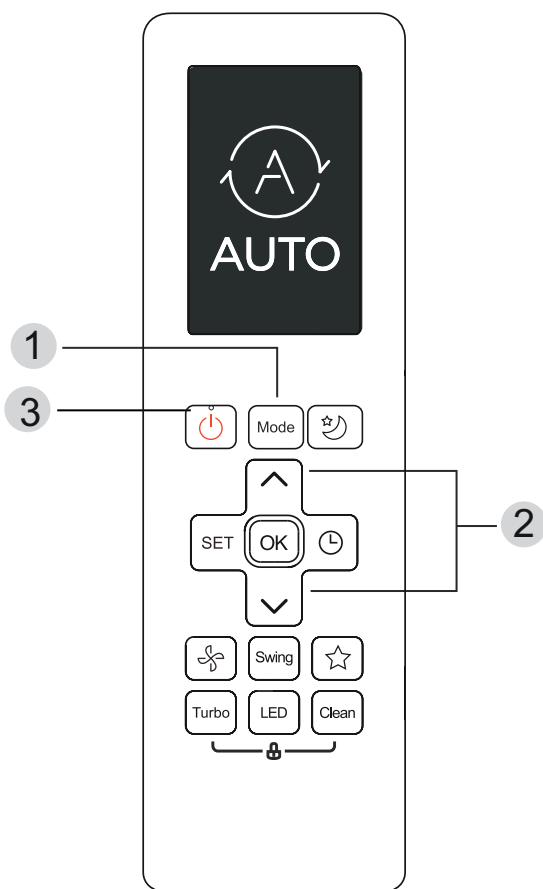

Modalità COOL (Raffreddamento)

1. Premere il pulsante **MODE (MODALITÀ)** per selezionare la modalità **COOL (RAFFREDDAMENTO)**.
2. Impostare la temperatura desiderata utilizzando il pulsante **TEMP ^** o **TEMP v**.
3. Premere il pulsante **FAN (VENTOLA)** per selezionare la velocità della ventola: **AUTO**, **BASSA**, **MEDIA** o **ALTA**.
4. Premere il pulsante **ON/OFF** per avviare l'unità.

IMPOSTAZIONE TEMPERATURA

L'intervallo di temperatura di esercizio per le unità è 17-30 °C (62-86 °F).

È possibile aumentare o diminuire la temperatura impostata con incrementi di 1°C (1°F).

Modalità AUTO

In modalità AUTO, l'unità selezionerà automaticamente la funzione **CCOL (Raffreddamento)**, **FAN (Ventola)** o **HEAT (Riscaldamento)** in base alla temperatura impostata.

1. Premere il pulsante **MODE (MODALITÀ)** per selezionare **AUTO**.
2. Impostare la temperatura desiderata utilizzando il pulsante **TEMP ^** o **TEMP v**.
3. Premere il pulsante **ON/OFF** per avviare l'unità.

NOTA: Non è possibile impostare la **VELOCITÀ VENTOLA** in modalità AUTO.

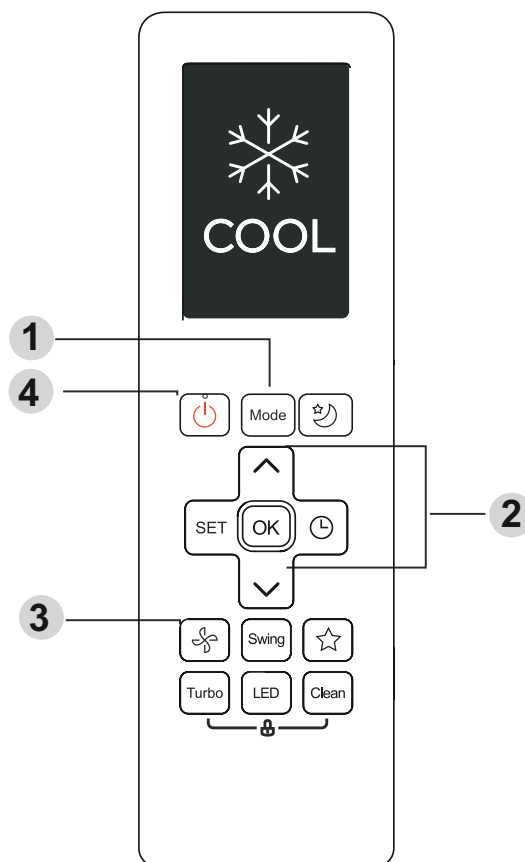

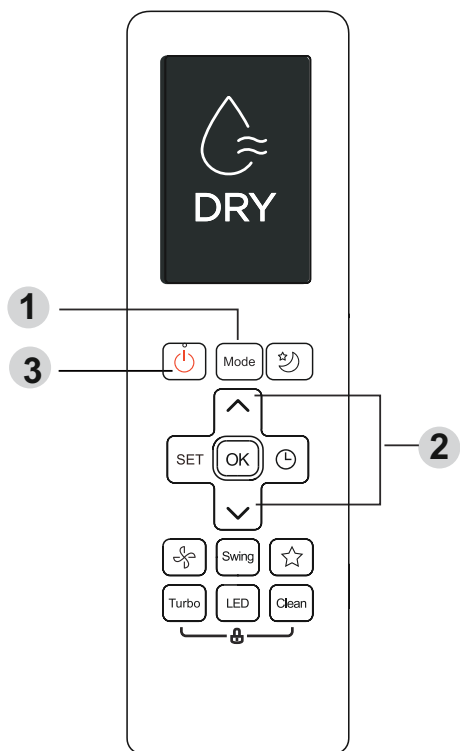

Modalità DRY (ASCIUGATURA)

1. Premere il pulsante **MODE (MODALITÀ)** per selezionare **DRY (ASCIUGATURA)**.
2. Impostare la temperatura desiderata utilizzando il pulsante **TEMP ^** o **TEMP v**.
3. Premere il pulsante **ON/OFF** per avviare l'unità.

NOTA: Non è possibile impostare la FAN SPEED (VELOCITÀ VENTOLA) in modalità DRY (ASCIUGATURA).

Modalità FAN (VENTILATORE)

1. Premere il pulsante **MODE (MODALITÀ)** per selezionare la modalità **FAN (VENTOLA)**.
2. Premere il pulsante **FAN (VENTOLA)** per selezionare la velocità della ventola: AUTO, BASSA, MEDIA O ALTA.
3. Premere il pulsante **ON/OFF** per avviare l'unità.

NOTA: Non è possibile impostare la temperatura in modalità FAN (VENTILATORE). Di conseguenza, il display LCD del telecomando non visualizzerà la temperatura.

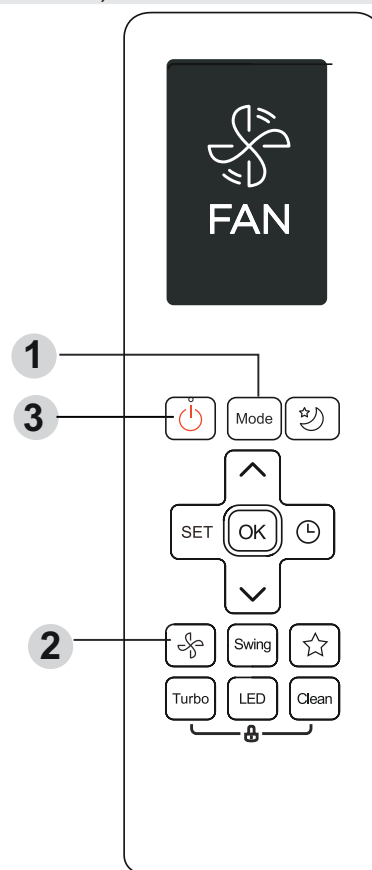

Modalità HEAT (RISCALDAMENTO)

1. Premere il pulsante **MODE (MODALITÀ)** per selezionare la modalità **HEAT (RISCALDAMENTO)**.
2. Impostare la temperatura desiderata utilizzando il pulsante **TEMP ^** o **TEMP v**.
3. Premere il pulsante **FAN (VENTOLA)** per selezionare la velocità della ventola: AUTO, BASSA, MEDIA O ALTA.
4. Premere il pulsante **ON/OFF** per avviare l'unità.

NOTA: Quando la temperatura esterna scende, le prestazioni di riscaldamento dell'unità potrebbero essere influenzate. In tali casi, si consiglia di utilizzare questo condizionatore d'aria in combinazione con altri apparecchi di riscaldamento.

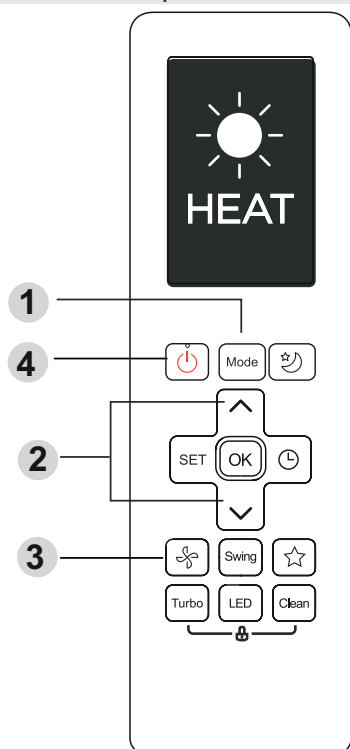

Impostazione del TIMER

TIMER ATTIVO/DISATTIVO - Imposta l'intervallo di tempo entro il quale l'unità si accenderà/spegnerà automaticamente.

Impostazione TIMER ON

Premere il pulsante TIMER per avviare la sequenza temporale ON.

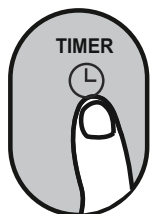

Premere i pulsanti su e giù di Temp. per più volte, al fine di impostare l'ora desiderata in cui si accende l'unità.

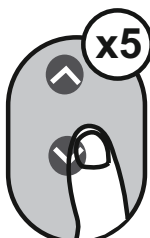

Puntare il telecomando all'unità e attendere 1 secondo, il TIMER ON verrà attivato.

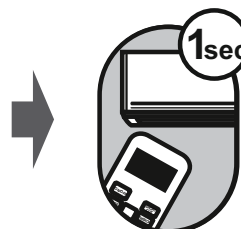

Impostazione TIMER OFF

Premere il pulsante TIMER per avviare la sequenza temporale OFF.

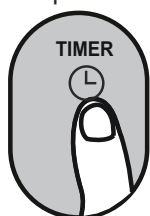

Premere i pulsanti su e giù di Temp. per più volte, al fine di impostare l'ora desiderata in cui si spegne l'unità.



Puntare il telecomando all'unità e attendere 1 secondo, il TIMER OFF verrà attivato.

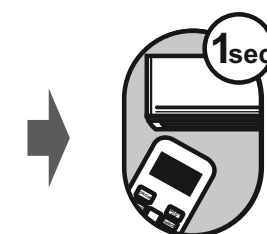

NOTA:

1. Quando si imposta TIMER ATTIVO o TIMER DISATTIVO, il tempo aumenta di 30 minuti ad ogni click, fino a 10 ore. Da 10 ore fino a 24, ad ogni click aumenta di 1 ora (ad esempio, premere 5 volte per ottenere 2,5 ore e premere 10 volte per ottenere 5 ore). Il timer tornerà a 0.0 dopo 24 ore.
2. Annulla entrambe le funzioni impostando il timer su 0.0 h.

Impostazione del TIMER ATTIVO/DISATTIVO (esempio)

Si nota che le ore impostate per entrambe le funzioni si riferiscono alle ore successive all'ora corrente.

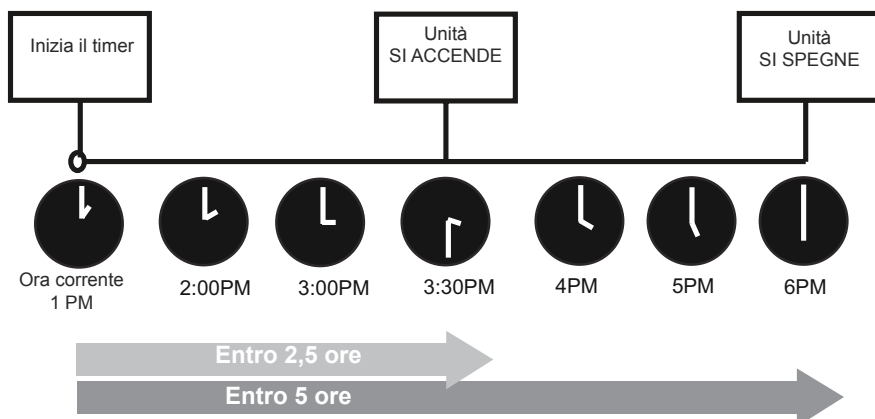
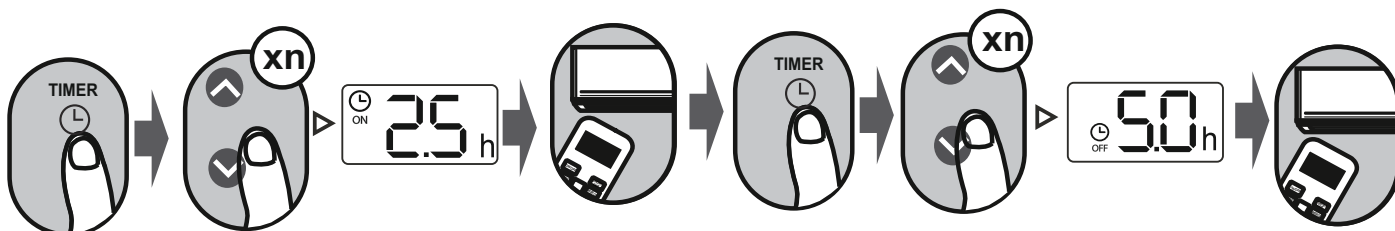

Per esempio: Il timer corrente è 1:00 PM, secondo come viene impostato il timer come sopra indicato, l'unità si accenderà entro 2,5 ore (15:30) e si spegnerà alle 18:00.

Come usare le funzioni avanzate

Funzione Swing (Oscillazione)

Premere il pulsante Swing (Oscillazione)

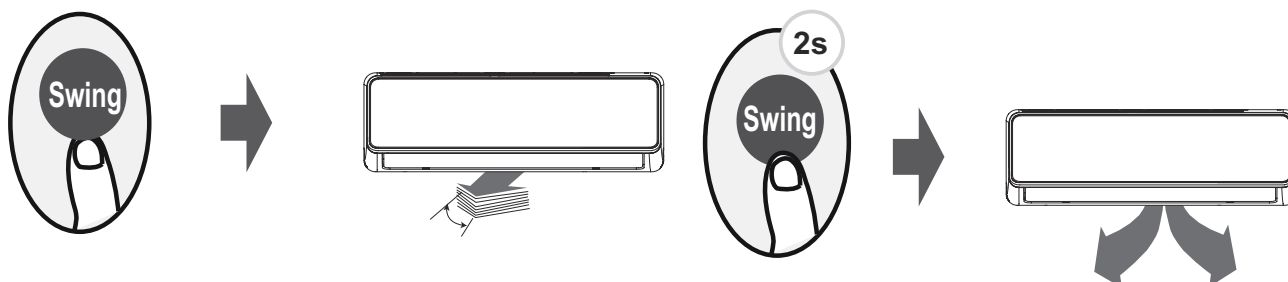

L'aletta orizzontale oscillerà su e giù automaticamente quando si preme il pulsante Swing. Premi di nuovo per fermare il movimento.

Tenere premuto questo pulsante per più di 2 secondi, la funzione di oscillazione verticale dell'aletta è attivata. (Dipende da modello)

Funzione SHORTCUT (SCORCIATOIA)

Premere il pulsante SHORTCUT (SCORCIATOIA)

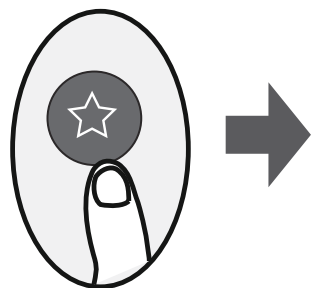

Premendo questo pulsante quando il telecomando è acceso, il sistema tornerà automaticamente alle impostazioni precedenti, inclusa la modalità di funzionamento, l'impostazione della temperatura, il livello di velocità della ventola e la modalità Notturna (se attivata).

Se si preme per più di 2 secondi, il sistema ripristinerà automaticamente le impostazioni di funzionamento correnti, inclusa la modalità di funzionamento, l'impostazione della temperatura, il livello di velocità della ventola e la modalità Notturna (se attivata).

Funzione TURBO

Premere il pulsante TURBO

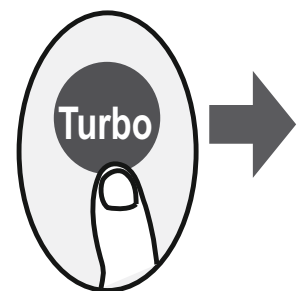

Quando si seleziona la funzione Turbo in modalità COOL (Raffreddamento), l'unità soffierà aria fredda potente per avviare il processo di raffreddamento. In caso di unità con elementi riscaldanti elettrici, se si seleziona la funzione Turbo in modalità HEAT (Riscaldamento), il RISCALDATORE elettrico si attiverà e avvierà il processo di riscaldamento.

Funzione Clean (Pulizia)

Premere il pulsante CLEAN (PULIZIA)

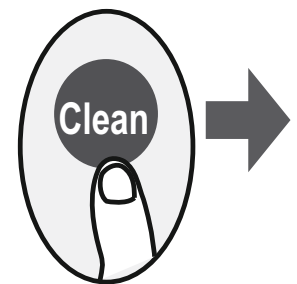

I batteri presenti nell'aria possono crescere con l'umidità che si condensa intorno allo scambiatore di calore nell'unità. Con l'uso regolare, la maggior parte di questa umidità viene evaporata dall'unità.

Con il pulsante CLEAN (PULIZIA), l'unità si pulirà automaticamente. Dopo la pulizia, l'unità si spegne automaticamente. Premendo il pulsante CLEAN (PULIZIA) a metà ciclo, viene annullata l'operazione e si spegne l'unità. Puoi attivare la funzione CLEAN (PULIZIA) tutte le volte che vuoi.

Nota: È possibile attivare questa funzione solo in modalità COOL (RAFFREDDAMENTO) o DRY (DEUMIDIFICAZIONE).

DISPLAY LED

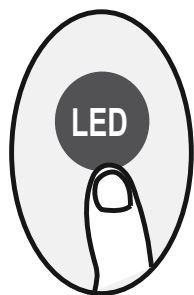

Premere il pulsante LED.

Premere questo pulsante per accendere e spegnere il display dell'unità interna.

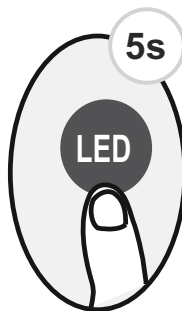

Premere a lungo questo pulsante per più di 5 secondi (per alcune unità).

Tenere premuto questo pulsante per più di 5 secondi, l'unità interna visualizzerà la temperatura ambiente effettiva. Premere a lungo di nuovo questo pulsante per più di 5 secondi, si tornerà alla visualizzazione della temperatura impostata.

Funzione BLOCCAGGIO

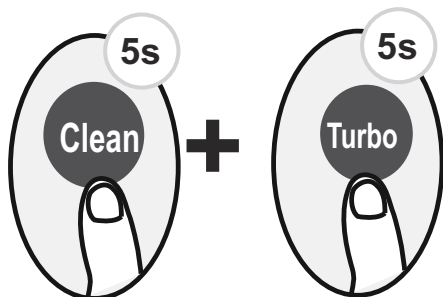

Per attivare la funzione Bloccaggio, premere a lungo il pulsante Clean e il pulsante Turbo contemporaneamente per più di 5 secondi. In questo caso, tutti i pulsanti non risponderanno. Per sbloccare, premere a lungo nuovamente questi due pulsanti per due secondi.

Funzione Silence (Silenzio)

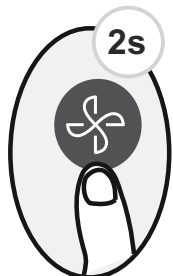

Tenere premuto il pulsante Fan (VENTILATORE) per più di 2 secondi, per attivare/disattivare la funzione Silenzio (per alcune unità).

Per annullare la funzione di Silenzio, premere il pulsante ON/OFF, Mode (Modalità), Sleep (Sonno), Turbo o Clean (Pulizia) durante il funzionamento.

Funzione FP

Premere questo pulsante 2 volte entro un secondo in modalità HEAT (RISCALDAMENTO) e impostare la temperatura a 17 °C / 62 °F o a 20 °C (per il modello di RG10B10(F/H/G)/BGEF).

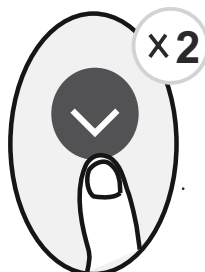

L'unità funzionerà ad alta velocità della ventola (mentre il compressore è acceso) con temperatura impostata automaticamente su 8 °C / 46 °F.

Nota: Questa funzione è disponibile solo per il condizionatore d'aria a pompa di calore. Premere questo pulsante 2 volte entro un secondo in modalità HEAT (RISCALDAMENTO) e impostare la temperatura a 17 °C / 62 °F o a 20 °C (per il modello RG10B10(F/H/G)/BGEF) per attivare la funzione FP. Premere il pulsante On/Off, Sleep (Sonno), Mode (Modalità), Fan (Ventilatore) e Temp. (Temperatura) durante il funzionamento per annullerà la funzione in questione.

Funzione SLEEP (SONNO)

Premere il pulsante SLEEP (SONNO)

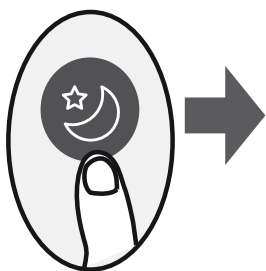

La modalità Sleep (Sonno) serve per abbassare i consumi energetici durante le ore di sonno (e quando non è necessario mantenere una stessa temperatura costantemente). Questa funzione è attivabile solo tramite telecomando. Per i dettagli, vedi "operazione di sonno" nel "MANUALE UTENTE".

Nota: La modalità SLEEP (SONNO) non è disponibile in modalità FAN (VENTILATORE) o DRY (ASCIUGATURA).

Funzione SET (IMPOSTA)

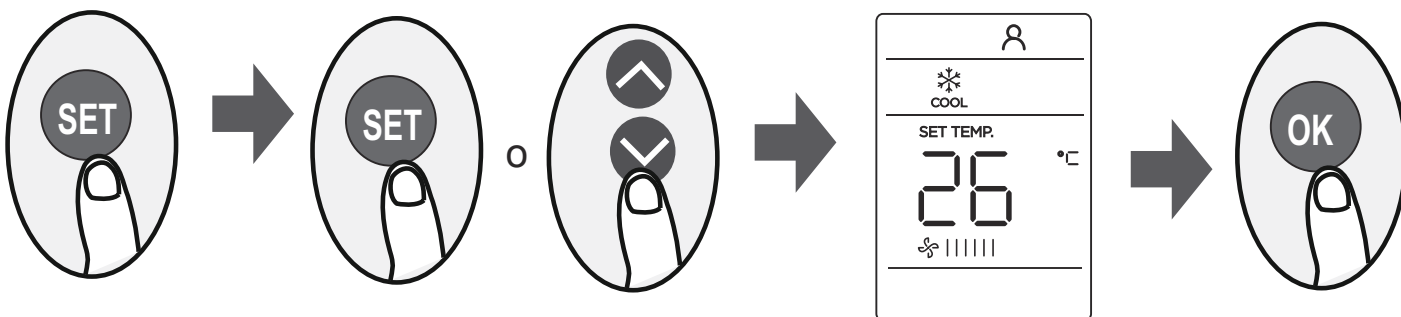

- Premere il pulsante SET (IMPOSTA) per accedere all'impostazione della funzione, poi premere il pulsante SET (IMPOSTA) o il pulsante TEMP ∇ o TEMP \blacktriangle per selezionare la funzione desiderata. Il simbolo selezionato lampeggerà nell'area del display, premere il pulsante OK per confermare.
- Per annullare la funzione selezionata, è sufficiente eseguire le stesse procedure di cui sopra.
- Premere il pulsante SET (IMPOSTA) per scorrere le funzioni operative come segue:
Fresh (Fresco)* (\varnothing) \rightarrow Follow Me (Seguimi) (R) \rightarrow AP mode (Modalità AP) (Wi-Fi)
[*]: Se il telecomando dispone del pulsante Fresh (Fresco), non è possibile utilizzare il pulsante SET (IMPOSTA) per selezionare la funzione Fresh (Fresco).

Funzione FRESH (FRESCO) (\varnothing) (per alcune unità):

Quando viene avviata la funzione Fresh (Fresco), lo Ionizzatore / Depolveratore al Plasma (a seconda dei modelli) viene energizzato e aiuterà a rimuovere polline e impurità dall'aria

Funzione Follow Me (Seguimi) (R) :

La funzione FOLLOW ME (SEGUIMI) consente al telecomando di misurare la temperatura della sua posizione attuale e inviare questo segnale al condizionatore d'aria ogni 3 minuti. Quando si utilizzano le modalità AUTO, COOL (RAFFREDDAMENTO) o HEAT (RISCALDAMENTO), la misurazione della temperatura ambiente effettuata dal telecomando (invece che dall'unità interna) consentirà al condizionatore d'aria di ottimizzare la temperatura intorno a te e garantire il massimo comfort.

NOTA: Tenere premuto il pulsante Turbo per sette secondi per attivare/disattivare la funzione di memoria della funzione Follow Me (Seguimi).

- Se la funzione di memoria è attivata, " On " viene visualizzato per 3 secondi sul display.
- Se la funzione di memoria viene interrotta, " OF " viene visualizzato per 3 secondi sul display.
- Mentre la funzione di memoria è attivata, premere il pulsante ON/OFF, cambiare modalità o l'interruzione di corrente non annullerà la funzione Seguimi.

Funzione AP (Wi-Fi) (alcune unità):

Scegliere la modalità AP per eseguire la configurazione della rete wireless. Per alcune unità, il pulsante SET (IMPOSTA) non serve in questo caso. Per accedere alla modalità AP, premere a lungo il pulsante LED sette volte in 10 secondi.

Per informazioni relative all'impegno di Samsung verso l'ambiente e per gli adempimenti di legge specifici per il prodotto, ad esempio REACH, consultate la pagina Sostenibilità su www.samsung.com



Questo apparecchio verrà riempito con R-32.

Légkondicionáló

Felhasználói kézikönyv / Telepítési kézikönyv / Távirányító kézikönyv

AR18BXHQASINEU
AR24BXHQASINEU

- Köszönjük, hogy megvásárolta ezt a Samsung légkondicionálót.
- A készülék használata előtt olvassa el figyelmesen ezt a kézikönyvet, és őrizze meg későbbi felhasználás céljából.

SAMSUNG

Tartalomjegyzék

Biztonsági intézkedések	03
--------------------------------------	-----------

Használati utasítás

A készülék műszaki adatai és jellemzői	07
---	-----------

1. A beltéri egység kijelzője.....	07
2. Üzemi hőmérséklet	08
3. Egyéb jellemzők	09
4. A légáramlás szögének beállítása	10
5. Kézi működtetés (távírányító nélkül).....	10

Gondozás és karbantartás	11
---------------------------------------	-----------

Hibaelhárítás	13
----------------------------	-----------



Telepítési útmutató

Kiegészítők	16
Telepítési összefoglaló - Beltéri egység	17
Készülék alkatrészek	18
Beltéri egység telepítése	19
1. Válassza ki a telepítési helyet	19
2. Rögzítse a tartólemezt a falhoz	19
3. Fúrjon fali lyukat az összekötő csöveknek	20
4. Készítse elő a hűtőközeg csöveit	21
5. Csatlakoztassa a kondenzvíz tömlőt.	21
6. Csatlakoztassa a jel- és tápkábelt.....	22
7. Tekerje be a csöveket és kábeleket	23
8. Szerelje be a beltéri egységet	24
Kültéri egység telepítése	25
1. Válassza ki a telepítési helyet	25
2. Szerelje be a kondenzvíz lefolyót	26
3. Rögzítse a kültéri egységet	26
4. Csatlakoztassa a jel- és tápkábelt.....	28
Hűtőközegcsövek csatlakoztatása	29
A. Megjegyzés a csőhosszról.....	29
B. Csatlakoztatási útmutató – Hűtőközeg csövek	29
1. Vágja méretre a csövet	29
2. Távolítsa el a forgácsot	30
3. Peremezze a csővégeket	30
4. Csatlakoztassa a csöveket.....	30
Levegőtlenítés	32
1. Levegőtlenítési utasítások	32
2. Megjegyzés a hűtőközeg hozzáadásához	33
Elektromos és gázszivárgás-ellenőrzések	34
Tesztüzem	35
A készülék be- és kicsomagolás	36

Biztonsági intézkedések

Telepítés és üzemeltetés előtt olvassa el a Biztonsági Óvintézkedéseket
Az utasítások figyelmen kívül hagyásából fakadó helytelen beüzemelés súlyos károkat és sérüléseket okozhat.

A károsodás és balesetveszély **FIGYELMEZTETÉS** vagy **VIGYÁZAT**.



FIGYELEM

Ez a jel a személyi sérülés vagy életveszély lehetőségét jelzi.



VIGYÁZAT

Ez a jel vagyoni kár vagy súlyos következmények veszélyét jelzi.



FIGYELEM

A 8 évesnél nagyobb gyerekek, a csökkent fizikai, érzékszervi vagy szellemi képességekkel rendelkező személyek, vagy azon személyek, akiknek nincsenek információik az eszköz használatáról, abban az esetben, ha nincsenek megfelelően felügyelve, vagy a készülék használatáról megfelelően felvilágosítva egy olyan személy által, aki felelős a biztonságukért. A gyerekek nem játszhatnak a készülékkel. A tisztítást és a felhasználói karbantartást gyermekek felügyelet nélkül nem végezhetik (az Európai Unió országaiban).

A készüléket nem használhatják csökkent fizikai, érzékszervi vagy szellemi képességekkel rendelkező személyek (a gyerekeket is beleértve), vagy azon személyek, akiknek nincsenek információik az eszköz használatáról, abban az esetben ha nincsenek megfelelően felügyelve, vagy a készülék használatával kapcsolatosan megfelelően felvilágosítva egy olyan személy által, aki felelős a biztonságukért. A gyerekeket felügyelet alatt kell tartani annak biztosítására, hogy ne játsszanak a készülékkel.



FIGYELMEZTETÉS A TERMÉK HASZNÁLATÁRA VONATKOZÓAN

- Ha bármilyen szokatlan tapasztalat (például égett szag), azonnal kapcsolja ki és áramtalanítsa az egységet. Az áramütés, tűz vagy sérülések elkerülése érdekében hívja a forgalmazót.
- **Ne** helyezze az ujját, rudakat vagy más tárgyat a levegő ki- vagy bemeneti nyílásába. Ez sérülést okozhat, mivel a ventilátor nagy sebességgel foroghat.
- **Ne** használjon gyúlékony spray-eket, mint hajlakk, lakk vagy festék az készülék közelében. Ez tüzet vagy égést okozhat.
- **Ne** üzemeltesse a légkondicionálót éghető gázok közelében vagy környezetében. A kibocsátott gáz összegyűlhet az egység körül, és robbanást okozhat.
- **Ne** használja a légkondicionálót nedves helyiségekben, például fürdőszobában vagy mosókonyhában. Túl sok vízzel való érintkezés az elektromos részek rövidzárlatát eredményezi.
- **Ne** tegye ki a testét hideg levegőnek huzamosabb ideig.
- **Ne** engedje, hogy gyerekek játszanak a légkondicionálóval. A gyerekeket folyamatosan felügyelet alatt kell tartani.
- Ha a légkondicionálót égőkkel vagy más fűtőberendezéssel együtt használja, alaposan szellőztesse ki a helyiséget az oxigénhiány elkerülése végett.
- Egyes funkcionális környezetekben, például konyhákban, szerver helyiségekben stb., kifejezetten ajánlott speciális légkondicionáló berendezés használata.

TISZTÍTÁSI ÉS KARBANTARTÁSI FIGYELMEZTETÉS

- Kapcsolja ki és áramtalanítsa a készüléket tisztítás előtt. Ennek elmulasztása áramütést okozhat.
- **Ne** tisztítsa a légkondicionálót túl sok vízzel
- **Ne** tisztítsa a légkondicionálót gyúlékony tisztítószerekkel. A gyúlékony tisztítószerek tüzet vagy deformációt okozhatnak.

 **VIGYÁZAT**

- Kapcsolja ki és áramtalanítsa a légkondicionálót, ha huzamosabb ideig nem fogja használni!
- Kapcsolja ki és áramtalanítsa a készüléket vihar idején!
- Győződjön meg arról, hogy a víz kondenzációja akadálytalanul kifolyhat a készülékből!
- **Ne** használja a légkondicionálót vizes kézzel Ez áramütést okozhat.
- **Ne** A készüléket csak rendeltetésszerűen használja
- **Ne** másszon fel és ne helyezzen tárgyakat a kültéri egységre
- **Ne** működtesse a készüléket huzamosabb ideig nyitott ajtó vagy ablak mellett, illetve ha nagyon magas a páratartalom

 **FIGYELMEZTETÉS FIGYELMEZTETÉSEK**

- Csak a megadott tápkábelt használja. Amennyiben az ellátó kábel megsérül csak a gyártó cég által lehet kicserélni megfelelő szakember által elkerülve a veszélyt.
- Tartsa tisztán a hálózati csatlakozót. Távolítsa el a dugón vagy környékén felhalmozódott port és szennyeződések. A közsos dugók tüzet vagy áramütést okozhatnak.
- **Ne** húzza a hálózati kábelt a készülék kihúzásához Tartsa szorosan a dugót, és húzza ki a konnektorból. A kábel közvetlen húzása a kábel sérüléséhez vezethet, ami tüzet vagy áramütést okozhat.
- **NE** módosítsa a tápkábel hosszát és ne használjon hosszabbító kábelt a készülék tápellátásához.
- **Ne** ossza meg az elektromos aljzatot más készülékekkel A nem megfelelő áramellátás tüzet vagy áramütést okozhat.
- Az eszközt a telepítéskor megfelelően földelni kell, mert áramütést okozhat.
- Minden elektromos munkálatnál kövesse az összes helyi és nemzeti huzalozási szabványt, előírást és a Telepítési Kézikönyv utasításait! Csatlakoztassa és rögzítse szorosan a kábeleket, hogy a külső erők ne károsíthassák a terminált. A nem megfelelő elektromos csatlakozások túlmelegedhetnek, valamint tüzet és sokkot is okozhatnak. Az összes elektromos csatlakozást a beltéri és kültéri egységek panelein található Elektromos Csatlakozási Rajznak megfelelően kell elvégezni.
- Az összes vezeték megfelelő módon kell elrendezni azért, hogy a vezérlőpanel fedele megfelelően zárható legyen. Ha a vezérlőpanel fedele nincs megfelelően lezárva, akkor az rozsdásodáshoz vezethet, valamint a terminál csatlakozási pontjai felmelegedhetnek, kigyulladhatnak vagy áramütést okozhatnak.
- Ha a tápfeszültséget rögzített vezetékekhez csatlakoztatja, akkor egy olyan pólusú leválasztókészüléket, amelynek minden pólusa legalább 3 mm távolságra van, valamint szivárgási árama meghaladja a 10mA-t, a maradékáram-eszköz (RCD) névleges maradék működési árama pedig nem haladja meg a 30mA-t , és a leválasztást be kell építeni a rögzített huzalozásba a huzalozási szabályoknak megfelelően.



FIGYELMEZTETÉS AZ ESZKÖZ TELEPÍTÉSE KAPCSÁN

1. A telepítést hivatalos kereskedőnek vagy szakembernek szükséges elvégeznie. A helytelen telepítés vízszivárgást, áramütést vagy tüzet okozhat.
2. A telepítést a telepítési utasításoknak megfelelően kell végrehajtani. A helytelen telepítés vízszivárgást, áramütést vagy tüzet okozhat.
(Észak-Amerikában a telepítést a NEC és a CEC követelményeinek megfelelően csak felhatalmazott személyzet végezheti.)
3. Az egység javításához vagy karbantartásához forduljon egy szakképzett, hivatalos engedéllyel rendelkező szerviztechnikushoz. A készülék üzembe helyezése a nemzeti kábel szabályoknak megfelelően kell, hogy történjen.
4. Csak a mellékelt tartozékokat, alkatrészeket és a megadott alkatrészeket használja az eszköz telepítése során. A nem szabványos alkatrészek használata vízszivárgást, áramütést, tüzet és a készülék meghibásodását okozhatja.
5. A készüléket olyan szilárd helyre telepítse, amely elbírja a készülék súlyát. Ha a választott hely nem képes megtartani a készülék súlyát, vagy a telepítés nem történt meg megfelelően, akkor a készülék leeshet, valamint súlyos sérüléseket és károkat is okozhat.
6. Telepítse a vízelvezető csöveket ezen útmutató utasításainak megfelelően. A nem megfelelő vízelvezetés vízkárosodást okozhat otthonában és vagyonaiban.
7. Kiegészítő elektromos fűtőkészülékkel rendelkező készülékek esetén **ne** szerelje be az egységet éghető anyagoktól 1 méteres (3 feet) körzetén belül.
8. **Ne** telepítse a készüléket olyan helyre, ahol éghető gázszivárgás fordulhat elő. Amennyiben éghető gáz halmozódik fel az egység körül, tűz keletkezhet.
9. Ne kapcsolja be a készüléket, amíg az összes munka elvégzésre nem került.
10. A légkondicionáló mozgatása vagy áthelyezése esetén konzultáljon tapasztalt szerviztechnikusokkal az egység lecsatlakoztatásáról és újratelepítéséről.
11. Információért, hogy hogyan telepítse az eszközt a tartójára, kérjük, olvassa el a részleteket a "belső egység telepítése" és "kültéri egység telepítése" szakaszokban.

FIGYELJEN A BIZTOSÍTÁSI SPECIFIKÁCIÓKRA

Az egység áramköre (PCB) egy biztosítékkal van ellátva, amely a túláram elleni védelmét biztosítja.

A biztosíték specifikációi az áramköri lapon vannak megjelenítve, például: T3.15AL/250VAC, T5AL/250VAC, T3.15A/250VAC, T5A/250VAC, T20A/250VAC, T30A/250VAC stb.

MEGJEGYZÉS: Az R32 vagy R290 hűtőközeggel rendelkező egységeknél csak a robbantásmentes kerámia biztosíték használható.

Megjegyzés a fluortartalmú gázokról (az R290 hűtőközeget használó készülékre nem vonatkozik)

1. Ez a légkondicionáló készülék fluortartalmú üvegházhatású gázokat tartalmaz. A gáz típusával és mennyiségével kapcsolatos speciális információkért kérjük, olvassa el a készülék releváns címkéjét vagy a kültéri egység csomagolásában található "Felhasználói kézikönyv - Termékismertető" című dokumentumot. (Csak Európai Unió termékek.)
2. A készülék beszerelését, szervizelését, karbantartását és javítását egy szakember kell elvégezze.
3. A termék eltávolítását és újrahasznosítását szakember kell végezze.
4. Azoknak a berendezéseknek az esetében, amelyek legalább 5 tonna CO₂-ekvivalens mennyiségű fluortartalmú üvegházhatású gázt tartalmaznak, de kevesebb, mint 50 tonna CO₂-ekvivalens tartalmaznak, ha a rendszerben szivárgásérzékelő rendszer van telepítve, akkor legalább 24 havonta ellenőrizni kell, hogy van-e szivárgás.
5. Amikor a készülék szivárgásának ellenőrzése megtörténik, az ellenőrzések megfelelő nyilvántartása javasolt.



FIGYELMEZTETÉS az R32 / R290 hűtőközeg használatához

- Tűzveszélyes hűtőközeg használata esetén a készüléket jól szellőző helyiségben kell tárolni, a működésre előírt helyiség területével méretével megegyező területen.
R32 hűtőközeg esetén:
Az készüléket 4m²-nél nagyobb, alapterületű helyiségben kell elhelyezni, üzemeltetni és tárolni.
Az R290 hűtőközeggel működő modellek esetében a készüléket olyan helyiségben kell telepíteni, üzemeltetni és tárolni, amelynek alapterülete nagyobb, mint:
≤9000Btu/h készülékek: 13m²
>9000Btu/h és ≤12000Btu/h készülékek: 17m²
>12000Btu/h és ≤18000Btu/h készülékek: 26m²
>18000Btu/h és ≤24000Btu/h készülékek: 35m²
- Újrahasznosítható mechanikai csatlakozók és peremezett illesztések nem használhatóak beltéren. (EN szabvány követelményei)
- A beltéren használt Zoll)mechanikus csatlakozóknak a maximálisan megengedett nyomás 25%-ánál nem lehet magasabb aránya, mint 3g/év. Mechanikus csatlakozókat beltéri újrafelhasználása esetén a tömítés alkatrészeit szükséges megújítani. Amennyiben peremezett illesztéket használna fel újra beltéren, akkor a hegesztett részét újra kell gyártani. (UL szabvány követelményei)
- Mechanikus csatlakozókat beltéri újrafelhasználása esetén a tömítés alkatrészeit szükséges megújítani. Amennyiben peremezett illesztéket használna fel újra beltéren, akkor a hegesztett részét újra kell gyártani. (IEC szabvány követelményei)
- A beltérben használt mechanikus csatlakozóknak meg kell felelniük az ISO 14903 szabványnak.



A termék helyes megsemmisítése (Elektromos és elektronikus hulladékok)

(Külön gyűjtőrendszerekkel rendelkező országokban alkalmazható)

Ez a jelölés a terméken, a kiegészítőken vagy az irodalomban azt jelzi, hogy a terméket és annak elektronikus kiegészítőit (például töltőt, fejhallgatót, USB-kábelt) élettartamuk végén nem szabad megsemmisíteni más háztartási hulladékkal. A nem ellenőrzött hulladékártalmatlanítás okozta esetleges környezeti vagy emberi egészségkárosodások elkerülése érdekében kérjük, válasszon ezeket az elemeket más típusú hulladéktól, és felelősségteljesen hasznosítsa újra az anyagi erőforrások fenntartható újrafelhasználásának elősegítése érdekében.

A háztartási felhasználóknak kapcsolatba kell lépniük a kiskereskedővel, ahonnan ezt a terméket vásárolták, vagy a helyi önkormányzat hivatalával, hogy részletesebben megtudják, hová és hogyan vihetik ezeket a termékeket környezetbarát újrahasznosítás céljából.

Az üzleti felhasználóknak kapcsolatba kell lépniük a szállítóval, és ellenőrizniük kell a vételi szerződés feltételeit. A terméket és elektronikus kiegészítőit nem szabad keverni más hulladékokkal ártalmatlanítás céljából.



Az akkumulátorok helyes megsemmisítése a termékben

Ez az elem az akkumulátoron, a kézikönyvön vagy a csomagoláson azt jelzi, hogy a termékben található elemeket élettartamuk végén nem szabad megsemmisíteni más háztartási hulladékkal. Ahol meg vannak jelölve, a Hg, Cd vagy Pb kémiai szimbólumok azt jelzik, hogy az akkumulátor higanyt, kadmiumot vagy ólmot tartalmaz a 2006/66 / EK irányelv referenciaszintje felett.

A készülék műszaki adatai és jellemzői

A beltéri egység kijelzője

JEGYZET: A különböző modelleknek eltérő az előlapja és a kijelző ablaka. A vásárolt légkondicionálóhoz nem minden elérhető az alább leírtak közül Ellenőrizze a vásárolt készülék beltéri kijelzőjét.

A kézikönyv illusztrációi magyarázó jellegűek. A beltéri egység tényleges alakja kissé különbözhet. A tényleges forma érvényesül.

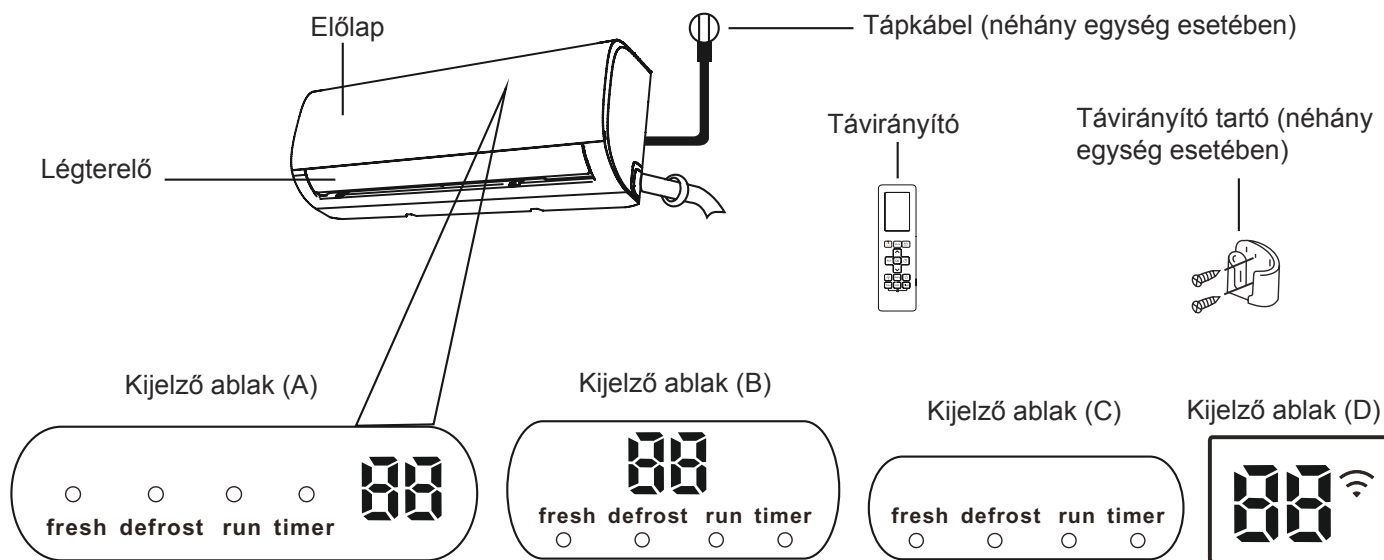

„**fresh**”, ha a Friss és UV-C lámpa (ha van) funkció aktiválva van (egyes egységek)

„**defrost**”, ha a leolvasztási funkció aktiválva van.

„**run**” amikor az egység be van kapcsolva.

„**timer**” ha az TIMER (IDŐZÍTŐ) be van állítva.

„**Wi-Fi**”, Ha a Vezeték Nélküli Vezérlés funkció be van kapcsolva (néhány egység esetében)

„**88**” Megjeleníti a hőmérsékletet, az üzemmódot és a hibakódokat:

Amikor az ECO funkció (egyes egységek) aktiválva van, a

„**88**” fokozatosan világít, egyenként, ahogy ξ -- ζ

-- θ -- a beállított hőmérséklet -- ξ egy másodpercenként.

„**0n**” 3 másodpercig, amikor:

- A IDŐZÍTŐ BE van állítva (ha az egység ki van kapcsolva, akkor a “**0n**” világít, ha a Bekapcsolási időzítő be van állítva)
- A FRESH (FRISS), UV-C lamp (UV-C lámpa), SWING, TURBO vagy SILENCE (CSEND) funkció be van kapcsolva.

„**0F**” 3 másodpercig, amikor:

- IDŐZÍTŐ KI be van állítva
- A FRESH (FRISS), UV-C lamp (UV-C lámpa), SWING, TURBO vagy SILENCE (CSEND) funkció ki van kapcsolva.

„**cf**” Ha a hideg levegő elleni funkció be van kapcsolva

„**df**” Leolvasztáskor (hűtő és fűtőegységek)

„**sc**” Ha az egység öntisztító (néhány egység)

„**fp**” ha a 8°C-os fűtési funkció be van kapcsolva (egyes készülékek)

Kijelző kódok jelentése

Üzemi hőmérséklet

Ha a légkondicionálót az alábbi hőmérsékleti tartományokon kívül használja, bizonyos biztonsági védelmi funkciók életbe léphetnek, és az egység kikapcsolhat.

Split inverter típusa

	COOL (HŰT) mód	HEAT (MELEGÍTÉS) üzemmód	DRY (SZÁRAZ) üzemmód
Szobai hőmérséklet	17°C - 32°C (62°F - 90°F)	0°C - 30°C (32°F - 86°F)	10°C - 32°C (50°F - 90°F)
Kültéri hőmérséklet	0°C - 50°C (32°F - 122°F)	-15°C - 30°C (5°F - 86°F)	0°C - 50°C (32°F - 122°F)
	-15°C - 50°C (5°F - 122°F) (alacsony hőmérsékletű hűtőrendszerek esetén.)		
	0°C - 52°C (32°F - 126°F) (speciális trópusi modellek esetén)		

KÜLÖNLEGES ELEKTROMOS FŰTŐVEL RENDELKEZŐ KÜLTÉRI EGYSÉGEK ESETÉN

Ha a külső hőmérséklet 0°C (32°F) alatt van, erősen javallott, hogy az egység mindig csatlakoztatva legyen a hálózathoz folyamatos működést érdekében.

Rögzített sebességű típus

	COOL (HŰT) mód	HEAT (MELEGÍTÉS) üzemmód	DRY (SZÁRAZ) üzemmód
Szobai hőmérséklet	17°C-32°C (62°F-90°F)	0°C-30°C (32°F-86°F)	10°C-32°C (50°F-90°F)
Kültéri hőmérséklet	18°C-43°C (64°F-109°F)	-7°C-24°C (19°F-75°F)	11°C-43°C (52°F-109°F)
	-7°C-43°C (19°F-109°F) (alacsony hőmérsékletű hűtőrendszerekkel rendelkező modellek esetén)		18°C-43°C (64°F-109°F)
	18°C-52°C (64°F-126°F) (speciális trópusi modellek esetén)		18°C-52°C (64°F-126°F) (speciális trópusi modellek esetén)

MEGJEGYZÉS: A szoba relatív páratartalma kevesebb, mint 80%. Ha a klímaberendezés ezt az értéket meghaladja, akkor a légkondicionáló felületén páralecsapódás alakulhat ki. Állítsa a függőleges légtérrelőt a maximális szögére (függőlegesen a padlóra), és állítsa be a MAGAS ventilátor módot.

Az készülék teljesítményének további optimalizálása érdekében tegye a következőket:

- Az ajtókat és ablakokat tartsa zárva.
- Az IDŐZÍTŐ BE és IDŐZÍTŐ KI funkciókkal korlátozhatja az energiafelhasználást.
- Ne takarja le a levegő be- és kimeneteit.
- Rendszeresen ellenőrizze és tisztítsa meg a légszűrőket.

Az infravörös távirányító használatára vonatkozó útmutató nem található ebben az dokumentumcsomagban. A légkondicionálóhoz nem minden funkció érhető el. Kérjük, ellenőrizze a vásárolt egység beltéri kijelzőjét és távirányítóját.

Egyéb funkciók

- **Automatikus újraindítás (néhány készülék)**
Ha az egység elveszti az áramot, akkor automatikusan újraindul a korábbi beállításokkal, amint az áram helyreállt.
- **Penészedésgátló (néhány készülék)**
Amikor a készüléket kikapcsolja a COOL (HÚT), AUTO (COOL) (AUTOMATIKUS (HÚT)) vagy DRY (SZÁRAZ) üzemmódból, a légkondicionáló nagyon alacsony energiával folytatja a kondenzvíz kiszáradását és a penészesedés megakadályozását.
- **Vezeték nélküli vezérlés (néhány egység esetében)**
A vezeték nélküli vezérlés lehetővé teszi a légkondicionáló mobiltelefon és vezeték nélküli kapcsolat segítségével történő vezérlését. Az USB-eszközhöz való hozzáférést, cserét és karbantartást szakszemélyzetnek kell elvégeznie.
- **Légtelítő állás memória (bizonyos készülékek esetében)**
A készülék bekapcsolásakor a légtelítő automatikusan visszatér a korábbi szögéhez.
- **Hűtőközeg-szivárgás-észlelés (néhány egység esetében)**
A beltéri egység automatikusan megjeleníti az "EC" vagy az "ELOC" vagy villogó LED-eket (típusfüggő), amennyiben hűtőközeg-szivárgást észlel.

● Alvás üzem

A SLEEP (ALVÁS) funkció segítségével az alvás közbeni energiafelhasználást tudja csökkenteni (melynek keretében, ZOLL) a kényelme érdekében ugyanazon hőmérsékleti beállításokra van szüksége). Ezt a funkciót csak távirányítóval lehet bekapcsolni. FAN (VENTILLÁTOR) vagy DRY (SZÁRAZ) módban a Alvás funkció nem áll rendelkezésre.

Ha készen áll az alvásra, nyomja meg a **SLEEP** (ALVÁS) gombot. COOL (HÚTÉS) üzemmódban az egység 1 óra elteltével 1°C-kal (2 ° F) növeli a hőmérsékletet, és további egy óra után további 1°C-ot (2 ° F) emel. HEAT (MELEGÍTÉS) módban az egység 1 óra elteltével 1°C-kal (2 ° F) csökkenti a hőmérsékletet, és további egy óra elteltével további 1°C-ot (2 ° F) csökken.

Az alvásfunkció 8 óra múlva leáll, és a rendszer ZOLL) legutolsó helyzettel folytatja a működést.

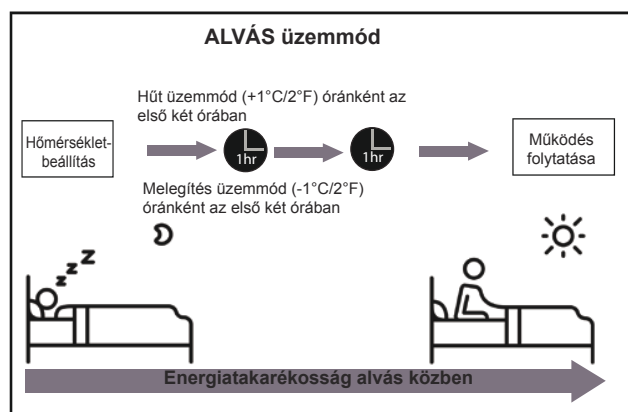

• A levegőáramlás szögének beállítása

A légáramlás függőleges szögének beállítása

Ha a készülék be van kapcsolva, használja a távirányító **SWING/DIRECT** (LENGÉS / KÖZVETLEN) gombját a légáramlás irányának (függőleges szög) beállításához. A részletek a Távirányító kézikönyvében olvashatóak.

JEGYZETS A LÉGTERELŐ ÁLLÁSAI KAPCSÁN

COOL (HŰT) vagy DRY (SZÁRAZ) mód használata esetén ne állítsa a légtelítőt túl függőleges szögbe hosszú ideig. Ez a légtelítő lemezen a víz kondenzálódását okozhatja, amely így lecsepeghet a padlóra vagy a bútorokra. Ha COOL (HŰT) vagy HEAT (MELEGÍTÉS) módot használ, a légtelítő túl függőleges szögbe való állítása csökkentheti az egység teljesítményét a korlátozott légáramlás miatt.

MEGJEGYZÉS: A releváns szabványok követelményeinek megfelelően, kérjük, állítsa a függőleges légáramlási lamellát a maximális szögére a fűtési teljesítményvizsgálat alatt.

A légáram vízszintes szögének beállítása

A légáram vízszintes szögét kézzel lehet beállítani. Fogja meg a terelő rudat (lásd **B Ábra**), és kézzel állítsa be a kívánt irányba.

Néhány készüléknél, a légáramlás vízszintes szöge távirányítóval állítható be. Kérjük, olvassa el a Távirányító kézikönyvét.

Kézi működtetés (távirányító nélkül)

! VIGYÁZAT

A kézi gomb csak tesztelési célokra és vészhelyzeti működtetésre szolgál. Kérjük, csak akkor használja ezt a funkciót, ha a távirányító elveszne, és feltétlenül szükséges. A normál működés visszaállításához az egység aktiválásához használja a távirányítót. A kézi működtetés előtt az egységet ki kell kapcsolni.

Az egység kézi működtetéséhez:

1. Nyissa ki a beltéri egység előlapját.
2. Keresse meg a **MANUÁLIS IRÁNYÍTÁS gombot** a készülék jobb oldalán.
3. Nyomja meg egyszer a **MANUÁLIS IRÁNYÍTÁS gombot** a KÉNYSZERÍTETT AUTOMATIKUS üzemmód aktiválásához.
4. A FORCED COOLING üzemmód aktiválásához nyomja meg ismét a **MANUÁLIS IRÁNYÍTÁS gombot**.
5. A **MANUÁLIS IRÁNYÍTÁS gombot** a third kapcsoló harmadik megnyomására a berendezés kikapcsol.

6. Csukja le a panelt.

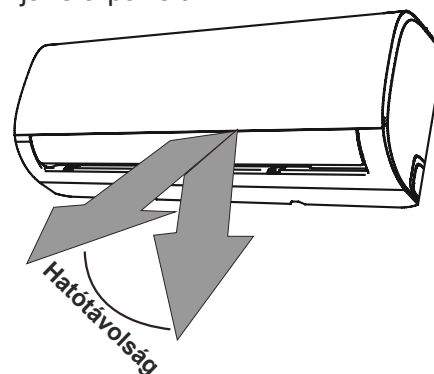

MEGJEGYZÉS: Ne mozgassa a légtelítőt kézzel! Ennek következtében a légtelítő nem lesz szinkronban. Ha ez történik, kapcsolja ki az készüléket, és húzza ki pár másodpercre a hálózatról, majd indítsa újra. Ez visszaállítja a légtelítőt az eredeti állapotába.

A Ábra

! VIGYÁZAT

Ne tegye az ujjait a készülék fűvő- és szívóoldalához vagy annak közelében. Az készüléken belüli nagy sebességű ventilátor sérülést okozhat.

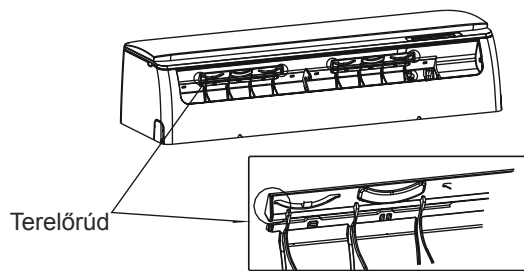

B Ábra

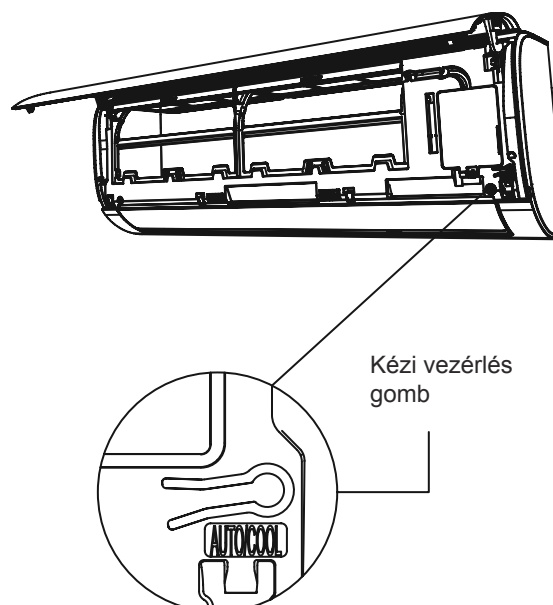

Gondozás és karbantartás

A beltéri egység tisztítása

! TISZTÍTÁS VAGY KARBANTARTÁS ELŐTT

**MINDIG KAPCSOLJA KI ÉS ÁRAMTALANÍTSA
A LÉGKONDITIONÁLÓ BERENDEZÉSÉT
TISZTÍTÁS VAGY KARBANTARTÁS ELŐTT**

! VIGYÁZAT

A készülék tisztításához csak puha, száraz ruhát használjon.

Ha az egység nagyon szennyezett, meleg vízben átitatott ruhával tisztítsa meg.

- **Ne** készülék tisztításához ne használjon vegyszereket vagy vegyileg kezelt kendőket!
- **Ne** készülék tisztításához ne használjon benzint, festékhígítót, polírozóport vagy egyéb oldószert. Ezek a műanyag felület repedését vagy deformálódását okozhatják.
- **Ne** Az előlap tisztításához ne használjon 40°C (104°F)-nál forróbb vizet. Ez a panel deformálódását vagy elszíneződését okozhatja.

A légszűrő tisztítása

Az eltömődött légkondicionáló csökkentheti a készülék hűtési hatékonyságát, és egészségre is káros lehet. Minden héten tisztítsa meg a szűrőt.

1. Nyissa fel a beltéri egység előlapját.
2. Először nyomja meg a szűrő végén található fület, hogy meglazítsa a csatot, emelje fel, majd húzza maga felé.
3. Vegye ki a szűrőt.
4. Ha szűrőjén van egy kicsi a léghfrissítő szűrő, azt vegye le a nagyobb szűrőről. Tisztítsa meg ezt a léghfrissítő szűrőt kézi porszívóval.
5. A nagy légszűrőt meleg, szappanos vízzel tisztítsa. Használjon kíméletes mosószert.

6. Öblítse le a szűrőt friss vízzel, majd rázza le a fölösleges vizet.
7. Szárítsa meg hűvös, száraz helyen, és ne tegye ki közvetlen napfénynek.
8. Száraz állapotban csavarja vissza a léghfrissítő szűrőt a nagyobb szűrőre, majd csúsztassa vissza a beltéri egységbe.
9. Csukja be a beltéri egység előlapját.

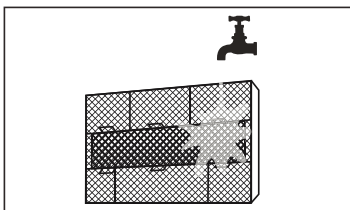
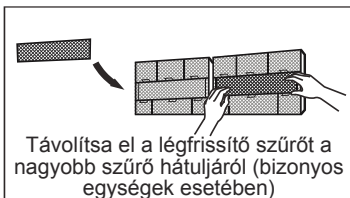
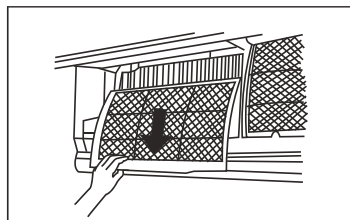
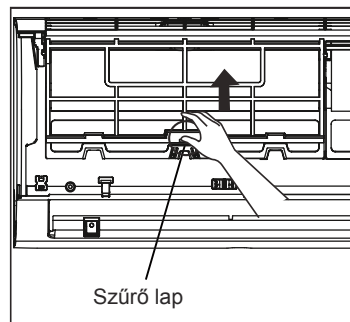

! VIGYÁZAT

A készülék kikapcsolása után legalább 10 percig ne érintse meg a léghfrissítő (plazma) szűrőt.

⚠ VIGYÁZAT

- A szűrő cseréje vagy a tisztítás előtt kapcsolja ki az készüléket, és húzza ki a tápegységet.
- A szűrő eltávolításakor ne érintse meg az egység fém alkatrészeit. Az éles fém éllel megvághatja magát.
- A beltéri egység tisztításához ne használjon vizet. Ez tönkretelheti a szigetelést és áramütést okozhat.
- Szárítás közben ne tegye ki a szűrőt közvetlen napfénynek. Ettől a szűrő összemehet.

Légszűrő emlékeztetők (opcionális)

Légszűrő tisztítás emlékeztető

240 órás használat után a beltéri egység kijelzőjén a "CL" felirat jelenik meg villogva. Ez egy emlékeztető a szűrő megtisztítására. 15 másodperc után az egység visszatér az előző kijelzőhöz.

Az emlékeztető visszaállításához nyomja meg négyszer a távvezérlő **LED** gombját, vagy háromszor nyomja meg a **MANUÁLIS IRÁNYÍTÁS** gombot. Ha nem állítja vissza az emlékeztetőt, akkor a "CL" jelzőfény újra felvillan, amikor újraindítja az egységet.

Légszűrő csere emlékeztető

2880 órás használat után a beltéri egység kijelzőjén az "nF" felirat villog. Ez egy emlékeztető a szűrő cseréjére. 15 másodperc után az egység visszatér az előző kijelzőhöz.

Az emlékeztető visszaállításához nyomja meg négyszer a távirányító **LED** gombját, vagy háromszor nyomja meg a **MANUÁLIS IRÁNYÍTÁS** gombot. Ha nem állítja vissza az emlékeztetőt, akkor az "nF" jelzőfény újra villog majd a készülék újraindításakor.

⚠ VIGYÁZAT

- A kültéri egységek karbantartását és tisztítását csak hivatalos forgalmazó vagy engedéllyel rendelkező szolgáltató végezheti.
- A berendezés javítását csak hivatalos forgalmazó vagy engedéllyel rendelkező szervizszolgáltató végezheti.

Karbantartás– Tartós használaton kívüliség

Ha azt tervezi, hogy hosszabb ideig nem használja a légkondicionálót, akkor az alábbi lépések szükségesek:

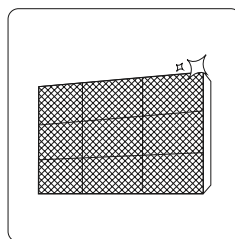

Tisztítsa meg az összes szűrőt

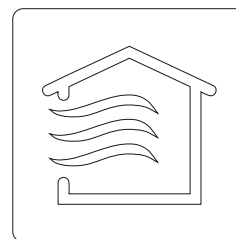

Kapcsolja be a VENTILLÁTOR funkciót, amíg az egység teljesen kiszárad



Kapcsolja ki és áramtalanítsa a készüléket

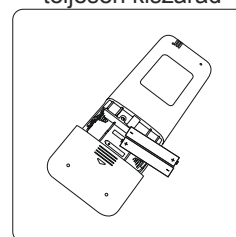

Vegye ki az elemeket a távirányítóból

Karbantartás– Szezon előtti ellenőrzés

Hosszú használat elmaradása vagy a gyakori használat előtt tegye a következőket:

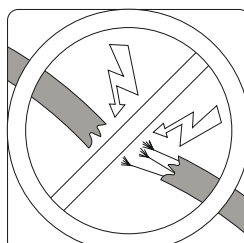

Ellenőrizze, nincs-e sérült vezeték

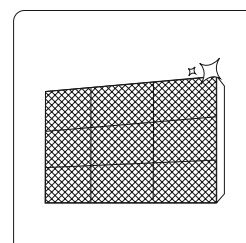

Tisztítsa meg az összes szűrőt



Ellenőrizze, nincs-e szivárgás

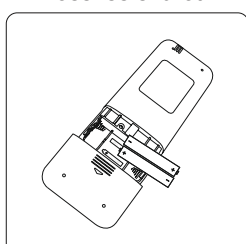

Cserélje ki az elemeket

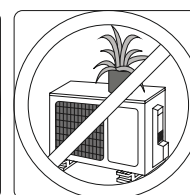
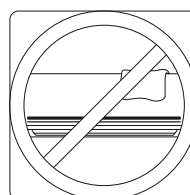

Ügyeljen arra, hogy semmi ne takarja le a levegő be- és kimeneteket

Hibaelhárítás



BIZTONSÁGI VIGYÁZAT

Ha a következő feltételek közül bármelyik előfordul, azonnal kapcsolja ki a készüléket!

- A tápkábel sérült vagy túl meleg
- Égett szagot érez
- A készülék szokatlan hangot ad ki magából
- Feszültség alatt van egy biztosíték vagy a megszakító gyakran kiold
- Víz vagy egyéb tárgyak esik a készülékbe, vagy esik ki a készülékből

NE ZŰLJE PRÓBÁLJA EZEKET A HIBÁKAT KIJAVÍTANI! AZONNAL VEGYE FEL A KAPCSOLATOT EGY HITELESÍTETT SZOLGÁLTATÓVAL

Gyakori hibák

A következő problémák nem jelentenek hibát, és a legtöbb esetben nem igényelnek javítást.

Probléma	Lehetséges ok
Az BE/KI gomb megnyomása során az egység nem kapcsol be	Az egység 3 perces védelmi funkcióval rendelkezik, amely megakadályozza az egység túlterhelését. A készüléket a kikapcsolástól számított három percen belül nem lehet újraindítani.
Az egység HŰT / MELEGÍTÉS üzemmódból VENTILLÁTOR üzemmódra vált	A készülék megváltoztathatja a beállítást, hogy megakadályozza a fagy kialakulását a készülékben. Amint a hőmérséklet megemelkedik, a készülék újra elkezd az előzőleg kiválasztott üzemmódot.
	Elérte a beállított hőmérsékletet, és az egység kikapcsolja a kompresszort. Az egység tovább működik, amikor a hőmérséklet újra ingadozni kezd.
A beltéri egység fehér gózt bocsát ki	Nedves területeken a szoba és a kondicionált levegő közötti nagy hőmérsékleti különbség fehér ködöt okozhat.
A beltéri és a kültéri egység is fehér gózt bocsát ki	Ha a készülék leolvasztása után MELEGÍTÉS üzemmódban újraindul, a leolvasztás során keletkező nedvesség miatt fehér köd szabadulhat fel.
A beltéri egység zajos	Fúvó levegő hang hallatszik, amikor a légterelő visszaállítja helyzetét.
	A készülék MELEGÍTÉS üzemmódban történő működtetése után rázkódó hang hallatszódhat az egység műanyag alkatrészeinek tágulása és összehúzódása miatt.
A beltéri és a kültéri egység is zajos	Halk sziszegő hang működés közben: Ez normális, és a beltéri és a kültéri egységen keresztül áramló hűtőközeg miatt történik.
	Halksziszegő hang, amikor a rendszer elindul, éppen leállt, vagy leolvaszt: Ez a zaj normális, a hűtőközeg-gáz áramlása leállása, vagy megváltozása okozza.
	Nyikorgó hang: A műanyag és fém alkatrészek normál tágulása és összehúzódása, amelyeket az üzem közben fellépő hőmérsékleti változások okozhatnak, nyikorgó zajokkal járhatnak.

Probléma	Lehetséges ok
A kültéri egység zajos	A készülék az aktuális üzemmódjától függően különféle hangokat ad ki.
A beltéri vagy a kültéri egységből por távozik	A készülékben hosszabb használaton kívüli idő alatt felhalmozódhat por, amelyet a készülék bekapcsoláskor bocsát ki. Ezt enyhíteni lehet, ha az egységet hosszú inaktivitási időszakok alatt lefedik.
Az egység kellemetlen szagot bocsát ki	Az egység elnyeli a környezetből származó szagokat (például bútorok, főzés, cigaretta stb.), amelyek a működés során kibocsátódnak.
	Az egység szűrői penészesek és tisztítani kell őket.
A kültéri egység ventilátora nem működik	Működés közben a ventilátor sebességét szabályozva van a termék működésének optimalizálása érdekében.
A működés szokatlan, kiszámíthatatlan, vagy a készülék nem reagál	A mobiltelefon-tornyok és jelerősítők zavarása a készülék meghibásodását okozhatja. Ebben az esetben az alábbiakat próbálja meg: <ul style="list-style-type: none"> • Húzza ki a készüléket, majd csatlakoztassa újra. • A működés újraindításához nyomja meg a távirányító BE/KI gombját.
MEGJEGYZÉS:	Ha a probléma továbbra is fennáll, forduljon a helyi kereskedőhöz vagy a legközelebbi ügyfélszolgálathoz. Tájékoztassa őket a készülék hibás működésének részleteiről, valamint az eszköz típuszámáról.

Hibaelhárítás











Hiba esetén kérjük, ellenőrizze a következő pontokat, mielőtt kapcsolatba lépne egy szervizzel.

Probléma	Lehetséges ok	Megoldás
Gyenge hűtési teljesítmény	A beállított hőmérséklet magasabb lehet, mint a környezeti szobahőmérséklet	Vegye lejjebb a hőmérsékletet
	A beltéri vagy kültéri egység hőcserélője szennyezett	Tisztítsa meg az érintett hőcserélőt
	A légszűrő szennyezett	Távolítsa el a szűrőt, és tisztítsa meg az utasítások alapján
	Valamelyik egység levegőbemenete vagy kimenete le van takarva	Kapcsolja ki az készüléket, távolítsa el az akadályt és kapcsolja be újra
	Az ajtók és ablakok nyitva vannak	Üzemelés közben ügyeljen arra, hogy az összes ajtó és ablak zárva legyen
	A napsütés túlzott hőt generál	Zárja be az ablakokat és húzza be a függönyöket nagy hőség vagy erős napsütés idején
	Túl sok hőforrás van a helyiségben (emberek, számítógépek, elektronika stb.)	Csökkentse a hőforrások mennyiségét
	Alacsony hűtőközeg szivárgás vagy hosszú távú használat miatt	Ellenőrizze a szivárgást, szükség esetén zárja le újra és töltsse fel a hűtőközeget
A CSÖND funkció be van kapcsolva (opcionális funkció)	A CSÖND funkció csökkentheti a termék teljesítményét az üzemi frekvencia csökkentésével. Kapcsolja ki a CSÖND funkciót.	

Probléma	Lehetséges ok	Megoldás
A készülék nem működik	Áramkiesés	Várja meg, amíg az áram helyreáll
	A készülék ki van kapcsolva	Kapcsolja be a készüléket
	A biztosíték kiégett	Cserélje ki a biztosítékot
	A távirányító elemei lemerültek	Cserélje ki az elemeket
	A készülék 3 perces védelme aktiválva volt	Várjon 3 percet a készülék újraindítása után
	Az időzítő be van kapcsolva	Kapcsolja ki az időzítőt ki
A készülék gyakran indul és áll le	Túl sok vagy túl kevés hűtőközeg van a rendszerben	Ellenőrizze a szivárgást és töltsen fel a rendszert hűtőközeggel.
	Kompresszív gáz vagy nedvesség jutott a rendszerbe.	Ürítse ki és töltsen fel a rendszert hűtőközeggel
	A kompresszor meghibásodott	Cserélje ki a kompresszort
	A feszültség túl magas vagy túl alacsony	Telepítsen egy manostátot a feszültség szabályozására
Gyenge fűtési teljesítmény	A kültéri hőmérséklet rendkívül alacsony	Használjon kiegészítő fűtőberendezést
	Hideg levegő áramlik be az ajtókon és az ablakon keresztül	Ügyeljen arra, hogy használat közben minden ajtó és ablak bezárva legyen
	Alacsony hűtőközeg szivárgás vagy hosszú távú használat miatt	Ellenőrizze a szivárgást, szükség esetén zárja le újra és töltsen fel a hűtőközeget
A jelzőlámpák továbbra is villognak	Lehet, hogy az egység leállítja a működést, vagy tovább folytathatja biztonságos működést. Ha a jelzőlámpák továbbra is villognak, vagy hibakódok jelennek meg, várjon kb. 10 percet. A probléma megoldódhat magától.	
Megjelenik a hibakód, amely a következő betűkkel kezdődik a beltéri egység kijelzőjén:	Ha nem, húzza ki a tápellátást, majd csatlakoztassa újra. Kapcsolja be a készüléket! Ha a probléma továbbra is fennáll, áramtalanítsa a készüléket, és vegye fel a kapcsolatot a legközelebbi ügyfélszolgálattal.	
MEGJEGYZÉS:	Ha a fenti ellenőrzések és diagnosztika elvégzése után továbbra is fennáll a probléma, azonnal kapcsolja ki a készüléket, és lépjen kapcsolatba egy hivatalos szervizközponttal.	

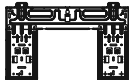
Kiegészítők

A légkondicionáló rendszer a következő tartozékokkal rendelkezik. A légkondicionáló felszereléséhez használja fel az összes szerelési alkatrészt és tartozékot. A nem megfelelő telepítés vízszivárgást, áramütést és tüzet okozhat, vagy a berendezés meghibásodását okozhatja. A légkondicionálóhoz nem tartozó tételeket külön kell megvásárolni.

Kiegészítők neve	Mennyiség (db)	Alak	Kiegészítők neve	Mennyiség (db)	Alak
Kézikönyv	2-3		Távírányító*	1	
Kondenzvíz lefolyó (hűtési és fűtési modellekhez)	1		Akkumulátor*	2	
Plomba (hűtési és fűtési modellekhez)	1		Távírányító tartó (opcionális)	1	
Tartó lemez	1		Rögzítőcsavar a távírányító tartójához (opcionális)	2	
Rögzítő	5-8 (modelltől függően)		Kis szűrő (A levegőszűrő hátoldalára a kell hitelesített szakembernek felszerelnie a gép felszerelése közben)	1-2 (modelltől függően)	
Tartólemez rögzítő csavar	5-8 (modelltől függően)				

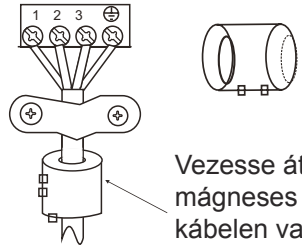
Megnevezés	Alak	Mennyiség (db)	
Csatlakozó cső szerelvény	Folyékony oldal	Φ 6,35 (1/4in)	Külön megvásárolandó alkatrészek. Forduljon a forgalmazóhoz a megvásárolt egység megfelelő csőméretével kapcsolatban.
		Φ9,52 (3/8in)	
	Gázoldal	Φ9,52 (3/8in)	
		Φ12,7 (1/2in)	
		Φ16 (5/8in)	
		Φ19 (3/4in)	
Mágneses gyűrű és öv (ha tartozék, kérjük, tekintse meg a bekötési rajzot a csatlakozókábelre való felszereléshez).	 <p>Vezesse át az övet a mágneses gyűrű furatán a kábelre való rögzítéshez</p>	Típusonként változó	

Telepítés összefoglalása - Beltéri egység

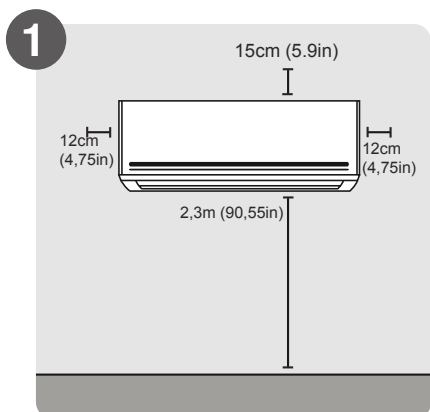

1 Válassza ki a telepítési helyet

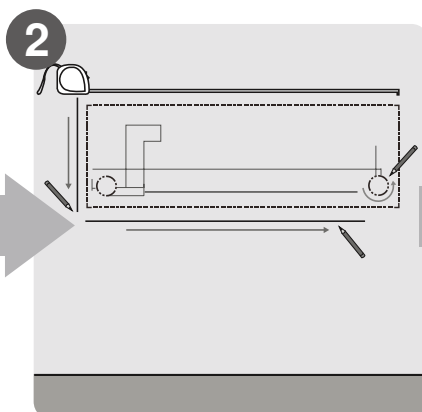

2 Határozza meg a falfurat helyzetét

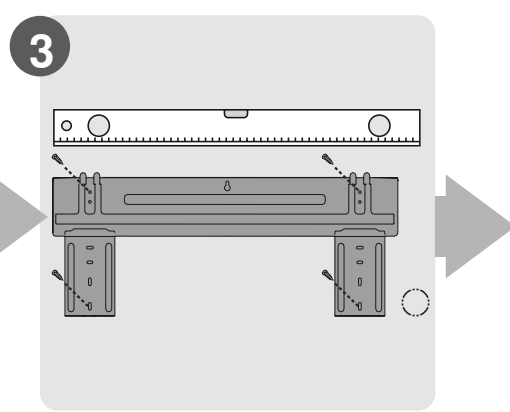

3 Rögzítse a tartólemezt

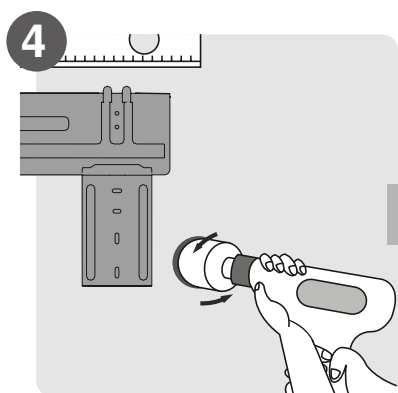

4 Fúrjon lyukat a falba

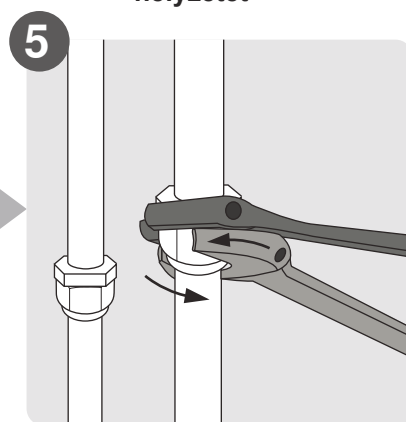

5 Csatlakoztassa a csővezetékét

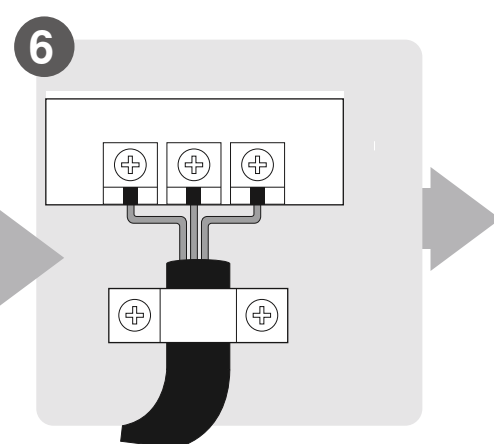

6 Csatlakoztassa a vezetékeket
(nem alkalmazható Észak-Amerika
egyes részein)

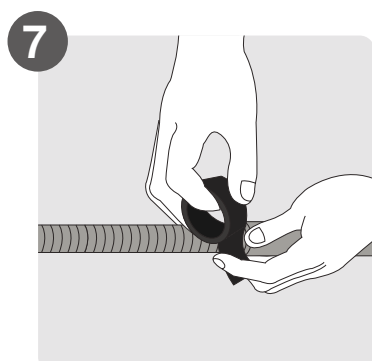

7 Készítse elő a kondenzvíz
tömlőt

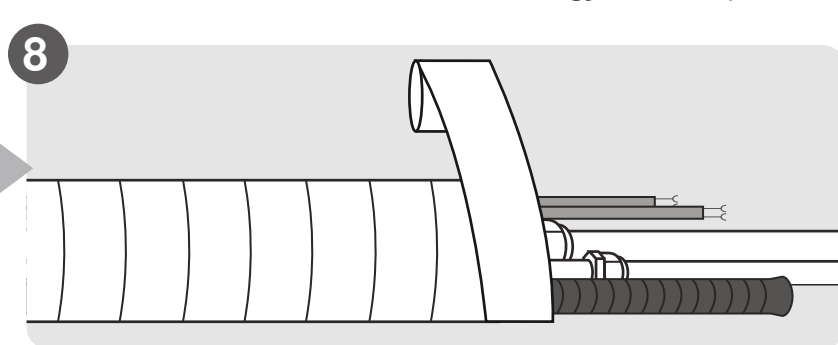

8 Tekerje be a csöveket és kábeleket.
(nem alkalmazható Észak-Amerika egyes részein)

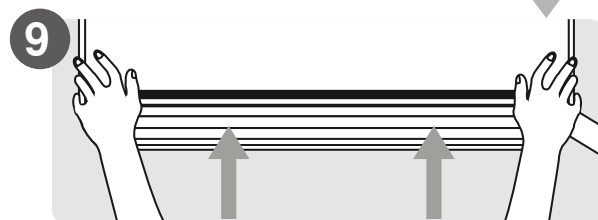

9 Szerelje be a beltéri egységet

Készülék alkatrészek

MEGJEGYZÉS: A telepítést a helyi és országosszabványok követelményeinek megfelelően kell elvégezni. A telepítés különböző területeken kissé eltérő lehet.

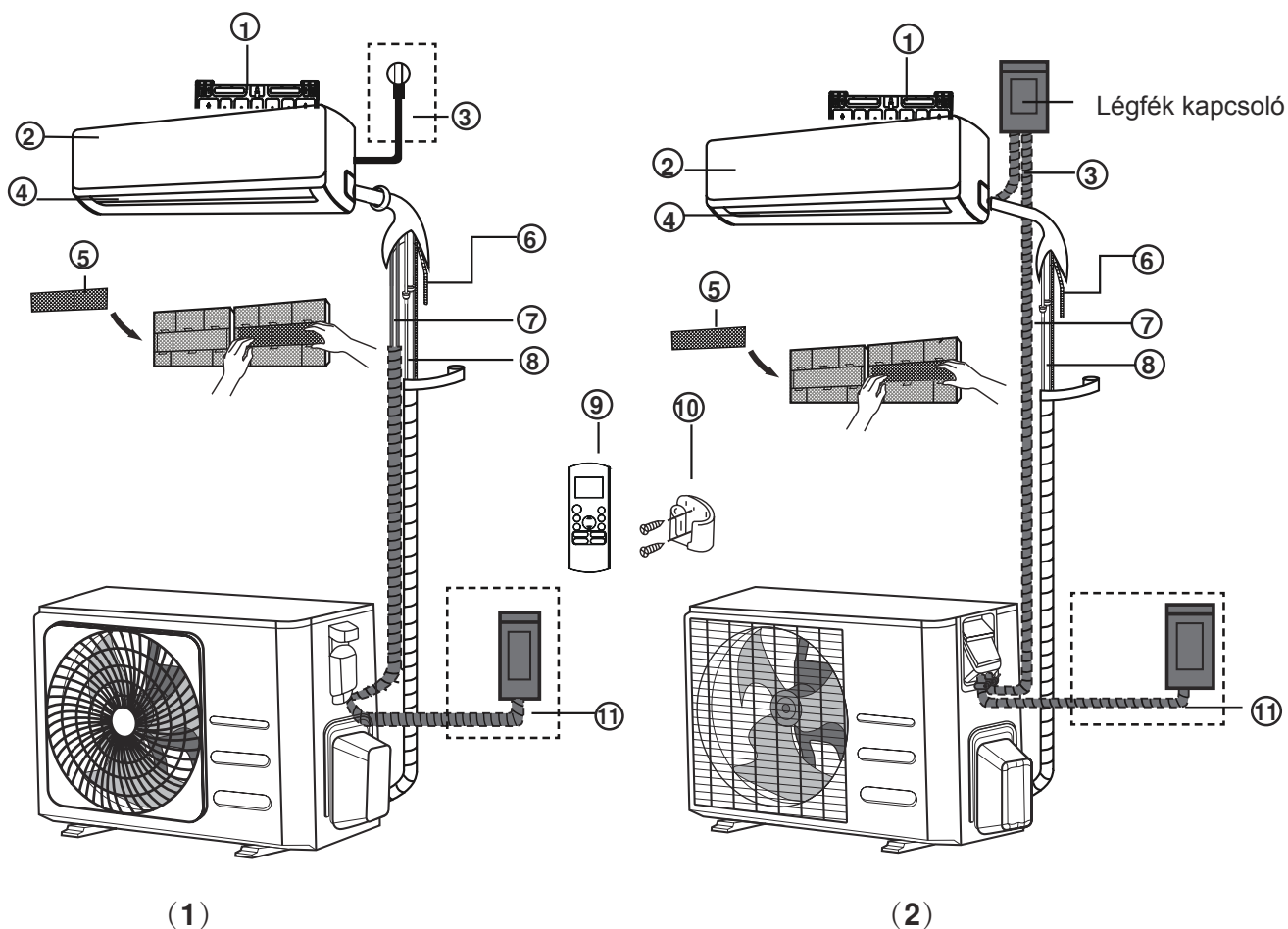

- | | | |
|-------------------------------------|--|---|
| ① Fali tartó lemez | ⑤ Funkcionális szűrő (a főszűrő hátulján - néhány egység esetében) | ⑨ Távirányító |
| ② Előlap | ⑥ Vízelvezető cső | ⑩ Távirányító tartó (bizonyos készülékek esetében) |
| ③ Tápkábel (néhány egység esetében) | ⑦ Jelkábel | ⑪ Kültéri egység tápkábele (bizonyos készülékek esetében) |
| ④ Légterelő | ⑧ Hűtőközeg csövek | |

JEGYZET AZ ÁBRÁK KAPCSÁN

A kézikönyv illusztrációi magyarázó jellegűek. A beltéri egység tényleges alakja kissé különbözhet. A tényleges forma érvényesül.

Beltéri egység telepítése

Telepítési utasítások - Beltéri egység

A TELEPÍTÉS ELŐTT

A beltéri egység felszerelése előtt olvassa el a termék dobozán található címkét, és győződjön meg arról, hogy a beltéri egység modellszáma megegyezik a kültéri egység modellszámával.

1 lépés: Válassza ki a telepítési helyet

A beltéri egység telepítése előtt meg kell választania a megfelelő helyet számára. Az alábbiakban bemutatjuk azokat a szabványokat, amelyek segítenek kiválasztani a készülék megfelelő helyét.

A megfelelő telepítési helyek megfelelnek a következő szabványoknak:

- Jó légáramlás
- Kényelmes vízelvezetés
- A készülék zaja nem zavar más embereket
- Szilárd és tömör - a hely nem rezeg
- Elég erős ahhoz, hogy megtartsa az egység súlyát
- Legalább egy méterre az összes többi elektromos eszköztől (pl. TV, rádió, számítógép)

NE telepítse az egységet a következő helyekre:

- Bármely hőforrás, gőz vagy éghető gáz közelében
- Tűzveszélyes tárgyak, például függönyök vagy ruházat közelében
- Bármely akadály közelében, amely gátolhatja a légáramlást
- Az ajtó közelében
- Közvetlen napfénynek kitett helyen

JEGYZET A FALFURAT KAPCSÁN:

Ha nincs rögzített hűtőközeg-csővezeték:

A hely kiválasztásakor ügyeljen arra, hogy elegendő helyet kell hagynia egy falfurat számára (lásd a **Fúrjon lyukat a falba az összekötő csőnek** lépést) a jelkábel és a hűtőközeg csövek számára, amelyek a beltéri és a kültéri egységeket összekötik. Az összes csővezeték alapértelmezett helyzete a beltéri egység jobb oldala (miközben ön a készülék felé néz). Habár a készülék képes mind a bal, mind a jobb oldali csöveket befogadni.

A falak és a mennyezet közötti megfelelő távolság biztosításához tekintse át az alábbi ábrát:

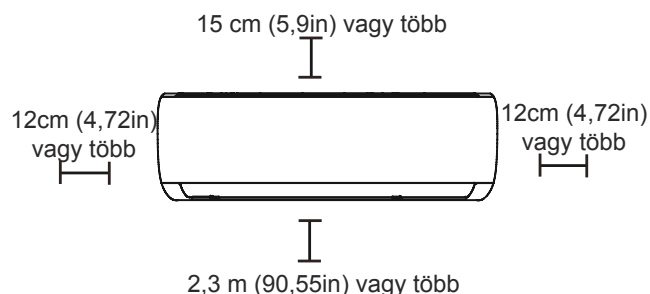

2 lépés: Rögzítse a tartólemezt a falhoz

A tartólemez az az eszköz, amelyre a beltéri egységet fel lehet szerelni.

- Vegye ki a beltéri egység hátulján található rögzítőlemezt.

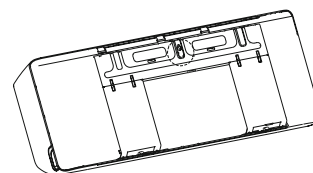

- Rögzítse a tartólemezt a falhoz a mellékelt csavarokkal. Győződjön meg arról, hogy a Zoll)tartólemez sík a falnak.

JEGYZET BETON VAGY TÉGLA FALAKHOZ:

Ha a fal téglából, betonból vagy hasonló anyagból készült, fúrjon 5 mm átmérőjű (0,2in-diameter) lyukakat a falba, és helyezze be a mellékelt hüvelyek rögzítőit. Ezután rögzítse a tartólemezt a falhoz úgy, hogy a csavarokat közvetlenül a szorítórögzítőkbe rögzíti.

3 lépés: Fúrjon fali lyukat az összekötő csöveknek

1. A tartólemez helyzetének alapján határozza meg a falfurat helyét. Lásd: **A tartólemez méretei.**
2. 65 mm (2,5 hüvelyk) vagy 90 mm (3,54 hüvelyk) (típustól függően) magfúróval fúrjon egy lyukat a falon. Győződjön meg arról, hogy a lyukat kissé lefelé van fúrva, úgy, hogy a lyuk kültéri vége körülbelül 5–7 mm (0,2–0,275in)-rel lejjebb legyen a beltéri végnél. Ez biztosítja a megfelelő vízvezetést.
3. Helyezze a védő falmandzsettát a lyukba. Ez megvédi a furat széléit, és segít a tömítésben a telepítés befejezésekor.

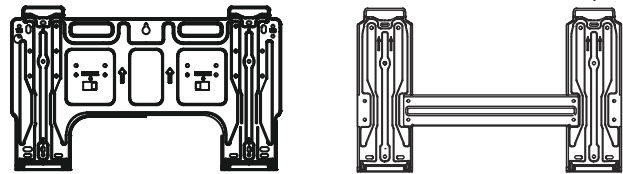

A típus

B típus

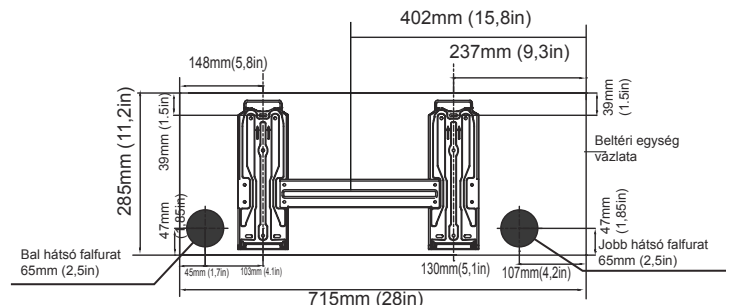

A modell

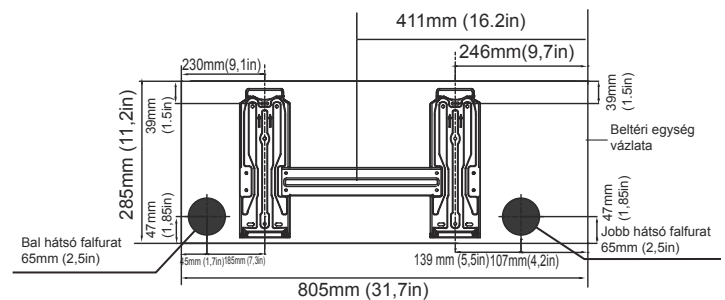

B modell

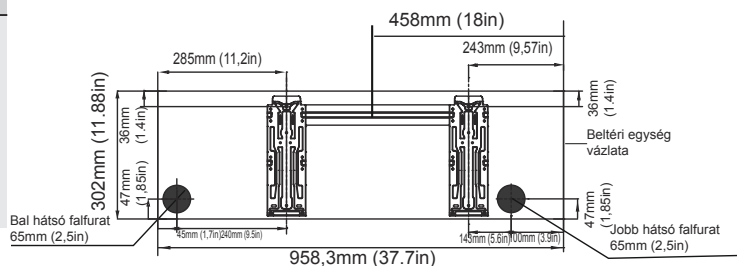

C minta

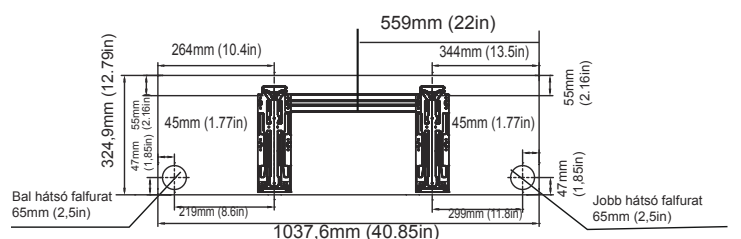

D modell

⚠ VIGYÁZAT

Fúráskor figyeljen arra, hogy ne kerüljön huzalok, vízvezetékek és egyéb érzékeny alkatrészek a furat útjába.

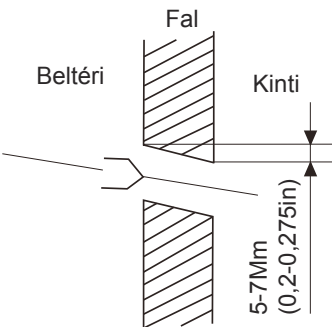

TARTÓLEMEZ MÉRETEI

A különböző típusok különböző tartólemezzel rendelkeznek. A különböző testeszsabási követelményeknél a tartólemez alakja kissé eltérhet. De az ugyanolyan méretű beltéri egység esetében a telepítési méretek ugyanakkorák. Lásd például az A és B típusokat:

A tartólemez helye beállítása

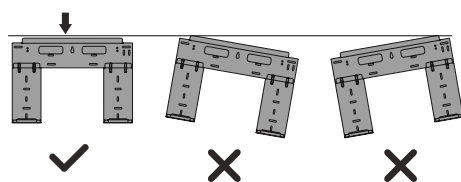

MEGJEGYZÉS: Ha a gázoldali csatlakozócső Φ 16mm (5/8in) vagy nagyobb, a fali lyuknak 90mm-nek (3,54in) kell lennie.

4 lépés: Készítse elő a hűtőközeg csöveit

A hűtőközegcsövek a készülék hátuljához rögzített szigetelő hüvelyben helyezkednek el. A csöveket elő kell készíteni, mielőtt átjuttatná őket a falon lévő lyukon.

1. A falfuratnak a tartólemezhez viszonyított helyzete alapján válassza ki azt az oldalt, ahonnan a csövek kilépnek majd az egységből.
2. Ha a fali lyuk az egység mögött van, tartsa a kiütéses panelt a helyén. Ha a fali lyuk a beltéri egység oldalán van, akkor vegye le a műanyag kiütéses panelt az egység ezen oldaláról. Ez létrehoz egy nyílást, amelyen keresztül a csövek ki tudnak lépni az egységből. Használjon hosszúcsőrű fogót, ha a műanyag panelt túl nehéz kézzel eltávolítani.

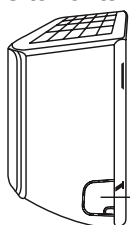

Kiütéses panel

3. Ha a meglévő összekötő csövek már be vannak ágyazva a falba, folytassa közvetlenül a **Kondenzvíz tömlő csatlakoztatása** lépéssel. Ha nincs beágyazott csővezeték, csatlakoztassa a beltéri egység hűtőközegcsöveit az összekötő csövekhez, amelyek csatlakoznak a beltéri és kültéri egységekhez. A részletes utasításokat lásd a kézikönyv **Hűtőközegcsövek csatlakoztatása** című szakaszában.

JEGYZET A CSŐVEZETÉSI SZÖGRŐL

A hűtőközeg-csővek négy különféle szögből léphetnek ki a beltéri egységből: Baloldali, Jobboldali, Bal hátsó, és Jobb hátsó.

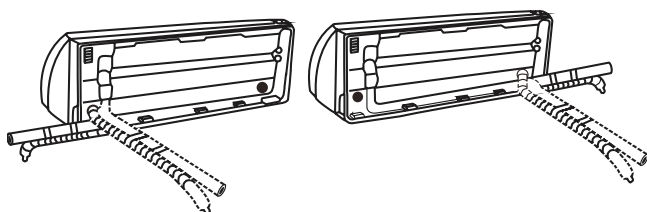

! VIGYÁZAT

Rendkívül vigyázzon, hogy ne sértse meg a csöveket, miközben elhajlítja őket a készüléktől. A csővezeték bármilyen bemélyedése befolyásolja a készülék teljesítményét.

5 lépés: Csatlakoztassa a kondenzvíz tömlőt.

Alapesetben szerint a kondenzvíz tömlő az egység bal oldalán van rögzítve (amikor a készülék hátulját nézi). Azonban a jobb oldalon is rögzíthető. A megfelelő vízvezetés érdekében csatlakoztassa a kondenzvíz tömlőt arra az oldalra, ahonnan a hűtőközegcsövek kilépnek az egységből. Csatlakoztassa a (külön megvásárolandó) kondenzvíz tömlő hosszabbítót a kondenzvíz tömlő végéhez.

- A csatlakozási pontot szilárdan teflon szalaggal tekerje körbe, hogy biztosítsa a jó tömítést és a szivárgások elkerülését.
- A lefolyótömlő azon részét, amely beltérben marad, tekerje be habzivacs szigeteléssel a páralecsapódás elkerülése érdekében.
- Távolítsa el a légszűrőt, és öntsön kis mennyiségű vizet a lefolyó edénybe, hogy megbizonyosodjon arról, hogy a víz könnyen áramlik-e az egységből.

! JEGYZET (2011) A KONDENZVÍZ TÖMLŐ ELHELYEZÉSÉRŐL

Ügyeljen arra, hogy a kondenzvíz tömlőt a következő ábra szerint rendezze el.

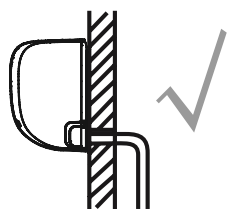

TERMÉK

A megfelelő vízvezetés érdekében figyeljen arra, hogy a kondenzvíz tömlőn ne legyenek törések vagy sérülések.

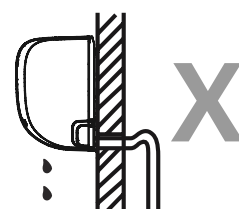

HELYTELEN

A kondenzvíz tömlő töréseiben felgyűlik a víz.

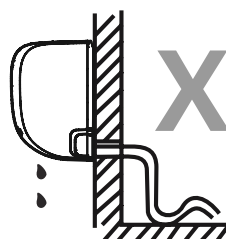

HELYTELEN

A kondenzvíz tömlő töréseiben felgyűlik a víz.

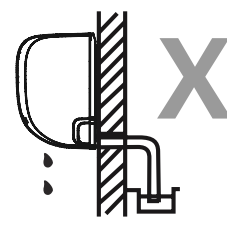

HELYTELEN

Ne tegye a kondenzvíz tömlő végét vízbe vagy víztaároló edényekbe. Ez gátolja megfelelő vízvezetést.

DUGASZOLJA EL A HASZNÁLATON KÍVÜLI LEFOLYÓTÖMLŐT

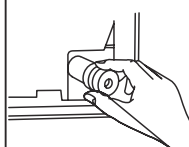

A nem kívánt szivárgások elkerülése végett a nem használt lefolyótömlőt a mellékelt gumi dugóval dugja be.

! BÁRMILYEN VILLAMOSMUNKA ELŐTT OLVASSA EL EZEKET A SZABÁLYOZÁSOKAT!

1. Minden kábelezésnek meg kell felelnie a helyi és országos elektromos előírásoknak, és csak engedéllyel rendelkező villanyszerelő telepítheti őket.
2. Az összes elektromos csatlakozást a beltéri és kültéri egységek panelein található Elektromos Csatlakozási Rajznak megfelelően kell elvégezni.
3. Ha komoly biztonsági problémák merülnek fel a tápegységgel kapcsolatban, azonnal állítsa le a munkát. Magyarázza el az ügyfelének az érvelését, és tagadja meg a készülék telepítését, amíg a biztonsági probléma megfelelő módon elhárításra nem kerül.
4. A hálózati feszültségnek a névleges feszültség 90-110%-án belül kell lennie. A nem megfelelő áramellátás hibás működést, áramütést vagy tüzet okozhat.
5. Ha az áramot rögzített vezetékhez csatlakoztatja, túlfeszültségvédőt és főkapcsolót kell felszerelni.
6. Ha a tápfeszültséget a rögzített vezetékhez csatlakoztatja, akkor a rögzített vezetékbe be kell építeni egy kapcsolót vagy megszakítót, amely leválasztja az összes pólust és legalább 1/8in 3 mm érintkezési távolságra van. A képzett szakembernek jóváhagyott megszakítót vagy kapcsolót kell használnia.
7. Az egységet csak egy egyedi elágazó áramkörhöz csatlakoztassa. Ne csatlakoztasson másik készüléket ehhez a konnektorhoz.
8. Ügyeljen arra, hogy a légkondicionálót megfelelően földelje.
9. Minden vezetékét szorosan kell csatlakoztatni. A meglazult huzalozás a terminál túlmelegedését okozhatja, ami hibás működést és esetleges tüzet okozhat.
10. Ne hagyja, hogy a huzalok érintkezzenek vagy hozzáérjenek a hűtőközeg-csővekhez, a kompresszorhoz vagy az egység mozgó alkatrészeihez.
11. Ha a készülék kiegészítő elektromos fűtőkészülékkel rendelkezik, akkor legalább 1 méterre (40in) kell elhelyezni minden éghető anyagtól.
12. Az áramütés elkerülése érdekében soha ne érintse meg az elektromos alkatrészeket röviddel az áramellátás kikapcsolása után. Az áramellátás kikapcsolása után várjon legalább 10 percet vagy annál többet, mielőtt megérintené az elektromos alkatrészeket.

! FIGYELEM

MIELŐTT BÁRMILYEN VILLAMOSVAG HUZALOZÁSI MUNKÁT VÉGEZ, KAPCSOLJA KI A RENDSZER FŐ TÁPELLÁTÁSÁT!

6 lépés: Csatlakoztassa a jel- és tápkábelt

A jelkábel lehetővé teszi a kommunikációt a beltéri és a kültéri egységek között. ki kell választania a megfelelő kábelméretet, mielőtt előkészítené azt a csatlakozáshoz.

Kábeltípusok

- **Beltéri tápkábel** (ha van): H05VV-F vagy H05V2V2-F
 - **Kültéri tápkábel:** H07RN-F vagy H05RN-F
 - **Jelkábel:** H07RN-F
- MEGJEGYZÉS:** Észak-Amerikában válassza ki a kábeltípust a helyi elektromos előírásoknak és a előírásoknak megfelelően.

A táp- és jelkábelek minimális keresztmetszeti területe (tájékoztató jelleggel) (Észak-Amerikára nem vonatkozik)

A készülék névleges árama (A)	Névleges keresztmetszeti terület (mm ²)
> 3 és ≤ 6	0,75
> 6 és ≤ 10	1
> 10 és ≤ 16	1,5
> 16 és ≤ 25	2,5
> 25 és ≤ 32	4
> 32 és ≤ 40	6

VÁLASSZON KI A MEGFELELŐ KÁBELMÉRETET

A szükséges tápkábel, jelkábel, biztosíték és kapcsoló méretét a készülék maximális árama határozza meg. A maximális áramot a készülék oldalsó panelén található adattáblán van feltüntetve. A megfelelő kábel, biztosíték vagy kapcsoló kiválasztásához tekintse meg ezt az adattáblát.

MEGJEGYZÉS: Észak-Amerikában kérjük, válassza ki a megfelelő kábelméretet az egység adattábláján feltüntetett minimális áramköri erősségnek megfelelően.

1. Nyissa ki a beltéri egység előlapját.
2. Csavarhúzóval nyissa ki a huzaldoboz fedelét az egység jobb oldalán. Ez felfedi a terminálblokkot.

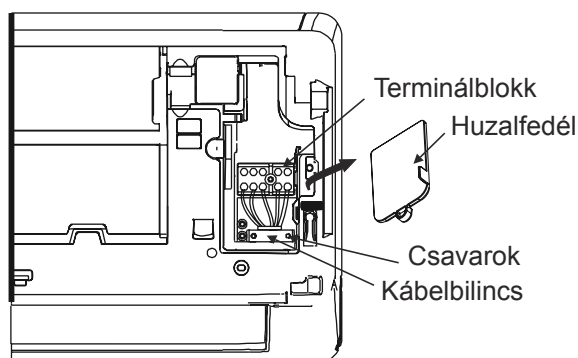

FIGYELEM

AZ ÖSSZES HUZALOZÁS SZIGORÚAN A BELTÉRI EGYSÉG HÁTOLDALÁN TALÁLHATÓ HUZALOZÁSI ÁBRA ALAPJÁN KELL, HOGY KÉSZÜLJÖN

3. Csavarja le a kábelbilincset a sorkapocs alatt és helyezze oldalra.
4. A készülékkel szemben állva vegye le a bal alsó oldalon található műanyag panelt.
5. Vezesse át a jelkábel a nyíláson keresztül a készülék hátuljától az előlő részig.
6. A készülék elejével szemben állva csatlakoztassa a vezeték a beltéri egység kábelezési rajzának megfelelően, csatlakoztassa az u-csavar és szorosan csavarja be az egyes vezetékeket a megfelelő csatlakozókba

VIGYÁZAT

NE KEVERJE ÖSSZE A FESZÜLTÉG ALATT LÉVŐ ÉS A NYUGALOMBAN LÉVŐ VEZETÉKEKET!

Ez veszélyes és a légkondicionáló egység hibás működését okozhatja

7. Miután ellenőrizte, hogy minden csatlakozás biztonságos-e, a kábelbilincssel rögzítse a jelkábel a készülékhez. Csavarozza le szorosan a kábelbilincset.
8. Helyezze vissza a huzalfedele a készülék elején és a műanyag panelt a hátulján.

JEGYZET (Z011) A HUZALOZÁSHOZ A VEZETÉKEK CSATLAKOZTATÁSI FOLYAMATA KÜLÖNBÖZHET AZ EGYSÉGEK ÉS A RÉGIÓK KÖZÖTT.

7 lépés: Tekerje be a csöveket és kábeleket.

A csövek, a kondenzvíz tömlő és a jelkábel a fali lyukon keresztül való átvezetése előtt, kötegezze őket, hogy helyet takarítson meg, valamint megvédje és szigetelje őket (Nem alkalmazható Észak-Amerikában).

1. Csatlakoztassa a kondenzvíz tömlőt, a hűtőközeg-csöveket és a jelkábel a alább látható módon:

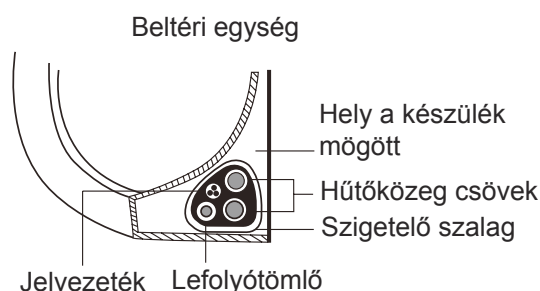

A KONDENZVÍZ TÖMLŐNEK ALUL KELL LENNIE

Győződjön meg arról, hogy a kondenzvíz tömlő a köteg alján van. Ha a kondenzvíz tömlőt a köteg tetejére helyezi, a lefolyó edény túlsordulhat, ami tűz- vagy vízkárt okozhat.

NE FONJA ÖSSZE A JELKÁBELT MÁS KÁBELEKKEL

Ezen elemek összekötése közben ne fonja össze, vagy keresztezze a jelkábel más vezetékekkel.

2. Ragasztószalaggal rögzítse a kondenzvíz tömlőt a hűtőközeg-csövek aljára.
3. Szigetelőszalaggal tekerje be a jelvezeték, a hűtőközegcsöveket és a kondenzvíz tömlőt szorosan. Ellenőrizze újra, hogy minden elem össze van-e kötegelve.

NE ZÁRJA LE A CSÖVEK VÉGÉT

Kötegeléskor tartsa fedetlenül a csövek végét. Hozzájuk kell férnie, hogy ellenőrizze a szivárgást a telepítési folyamat végén (lásd a jelen útmutató **Elektromos ellenőrzések és szivárgásellenőrzések** szakaszát).

8 lépés: Szerelje be a beltéri egységet

Ha új összekötő csöveket telepített a kültéri egységre, tegye a következőket:

1. Ha már átvezette a hűtőközeg csöveit a falon lévő lyukon, folytassa a 4. lépéssel.
2. Ellenkező esetben ellenőrizze még egyszer, hogy a hűtőközegcsövek végei le vannak-e tömítve, hogy megakadályozzák a szennyeződés vagy idegen anyagok bejutását a csövekbe.
3. Lassan vezesse be a becsomagolt hűtőközegcsövet, a kondenzvíz tömlőt és a jelvezetékét a falon lévő lyukon keresztül.
4. Akassza a beltéri egység tetejét a tartólemez felső kampójára.
5. Ellenőrizze, hogy az egység megfelelően van-e rögzítve a tartóhoz, enyhe nyomással az egység bal és jobb oldalára. Az egységnek nem szabad mozognia vagy eltolódnia.
6. Egyenletes nyomással nyomja le az egység alsó felét Addig nyomja le, amíg az egység a tartólemez alján levő horgokra kattann.
7. Ismételten ellenőrizze, hogy az egység megfelelően van-e felszerelve, enyhe nyomással az egység bal és jobb oldalára.

Ha a hűtőközegcsövek már be vannak ágyazva a falba, tegye a következőket:

1. Akassza a beltéri egység tetejét a tartólemez felső kampójára.
2. Használjon konzolt vagy éket a készülék támasztásához, így elég hely marad a hűtőközeg csöveinek, a jelkábelnek és a kondenzvíz tömlőnek.

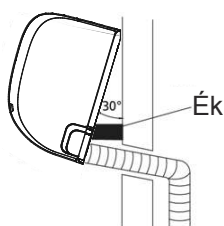

3. Csatlakoztassa a kondenzvíz tömlőt és a hűtőközegcsöveket (az utasításokat lásd a kézikönyv **Hűtőközegcsövek csatlakoztatása** című fejezetében).
4. A csőcsatlakozási pontot szabadon kell tartani a szivárgásvizsgálat elvégzéséhez (lásd a jelen útmutató **Elektromos ellenőrzések és szivárgásellenőrzések** fejezetét).
5. A szivárgásteszt után csavarja be a csatlakozási pontot szigetelőszalaggal.
6. Távolítsa el az egységet támasztó konzolt vagy éket.
7. Egyenletes nyomással nyomja le az egység alsó felét Addig nyomja le, amíg az egység a tartólemez alján levő horgokra kattann.

AZ EGYSÉG ÁLLÍTHATÓ

Ne feledje, hogy a tartólemez horgai kisebbek, mint a készülék hátulján lévő lyukak. Ha úgy látja, hogy nincs elegendő hely a beágyazott csövek (Zoll)beltéri egységhez történő csatlakoztatásához, akkor az egységet típusától függően kb. 30-50 mm (1,18-1,95in) -rel lehet balra vagy jobbra mozgatni.

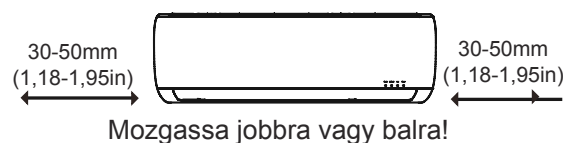

Kültéri egység telepítése

Telepítse az egységet a helyi előírások és szabályozások betartásával, melyek a régiók között kissé eltérhetnek.

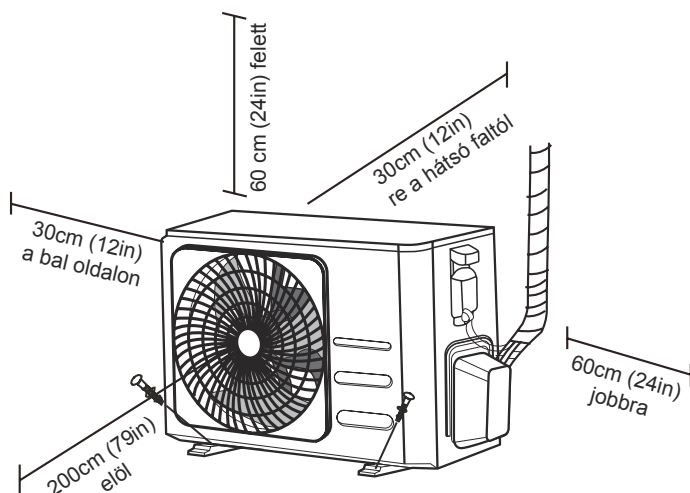

Telepítési utasítások - Kültéri egység

1 lépés: Válassza ki a telepítési helyet

A kültéri egység felszerelése előtt meg kell választania az ideális helyet. Az alábbiakban bemutatjuk azokat a szabványokat, amelyek segítenek kiválasztani a készülék megfelelő helyét.

A megfelelő telepítési helyek megfelelnek a következő szabványoknak:

- Megfelel a fenti Telepítési igényekben bemutatott térbeli követelményeknek.
- Jó légáramlás és szellőzés
- Szilárd és tömör - a helyszín elbírja az egységet, és nem rezeg
- Az egység zaja nem zavar másokat
- Hosszú ideig tartó közvetlen napfénytől vagy esőtől védve van
- Ahol hóesés várható, tegye meg a megfelelő intézkedéseket a jég felhalmozódásának és a tekercs károsodásának megelőzésére.

NE telepítse az egységet a következő helyekre:

- ⊗ Egy olyan akadály közelében, amely elzárja a levegő be- és kimeneteit
- ⊗ Közutca, zsúfolt területek közelében, vagy ahol az egység által okozott zaj zavarja a többieket
- ⊗ Olyan állatok vagy növények közelében, amelyeket károsíthat a forró levegő kibocsátása
- ⊗ Bármilyen éghető gázforrás közelében
- ⊗ Nagy mennyiségű pornak kitett helyen
- ⊗ Nagyon sós levegőnek kitett helyen

KÜLÖNLEGES SZEMPONTOK AZ EXTRÉM IDŐJÁRÁSHOZ

Ha az egységet erős szélnek teszi ki:

Szerelje be az egységet úgy, hogy a levegőkibocsátó ventilátor 90°-os szögben legyen a szél irányához képest. Amennyiben szükséges, építsen fedést az egység elé, hogy megvédje azt az erős széltől.

Lásd az ábrákat lent.

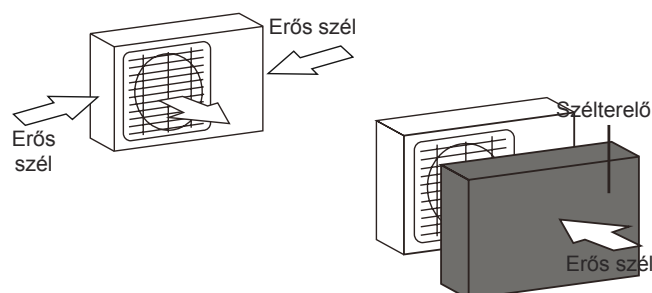

Ha az egységet gyakran van kitéve heves esőzésnek vagy havazásnak:

Építsen egy menedéket a készülék fölé, hogy megvédje azt az esőtől vagy a hótól. Ügyeljen arra, hogy a levegő áramlása a készülék körül ne legyen gátolva.

Ha a készülék gyakran van kitéve sós levegőnek (tengerpart):

Használjon olyan kültéri egységet, amely kifejezetten korrózió-ellenálló.

2 lépés: Telepítse a kondenzvíz lefolyót (csak hőszivattyú egységnél)

Mielőtt a kültéri egységet a helyére csavarozná, telepítse a kondenzvíz lefolyót az egység aljára. Fontos tudni, hogy kétféle kondenzvíz lefolyó van a kültéri egység típusától függően.

Ha a kondenzvíz lefolyót gumitömítéssel rendelkezik (lásd **A Ábra**), a következőket tegye:

1. Helyezze fel a gumitömítést a lefolyócsonk végére, mely a kültéri egységhez fog csatlakozni.
2. Helyezze a lefolyócsuklót a készülék alapzatán található lyukba.
3. Forgassa el a kondenzvíz lefolyót 90°-kal, hogy az bepattanjon a helyére a készülék elején.
4. Csatlakoztasson egy kondenzvíz tömlő-hosszabbítót (nem tartozék) a kondenzvíz lefolyóhoz, hogy fűtési üzemmódban átirányítsa a vizet a készülékből.

Ha a kondenzvíz lefolyó gumitömítés nélküli (lásd **B Ábra**), akkor tegyen a következőket:

1. Helyezze a lefolyócsuklót a készülék alapzatán található lyukba. A kondenzvíz lefolyó be fog pattanni a helyére.
2. Csatlakoztasson egy kondenzvíz tömlő-hosszabbítót (nem tartozék) a kondenzvíz lefolyóhoz, hogy fűtési üzemmódban átirányítsa a vizet a készülékből.

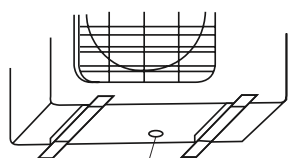

Lyuk a készülék alapzatán.

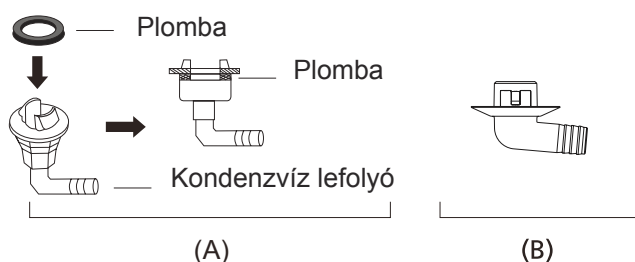

3 lépés: Rögzítse a kültéri egységet

A kültéri egység rögzíthető a talajhoz vagy a falra szerelhető csavarral (M10). Készítse elő a készülék telepítési alapzatát az alábbi méreteknek megfelelően.

KÉSZÜLÉK FELSZERELÉSI MÉRETEK

Az alábbiakban felsoroljuk a különféle kültéri egységek méreteket és a rögzítő lábak közötti távolságot. Készítse elő a készülék telepítési alapzatát az alábbi méreteknek megfelelően.

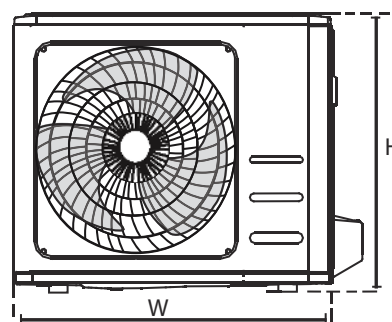
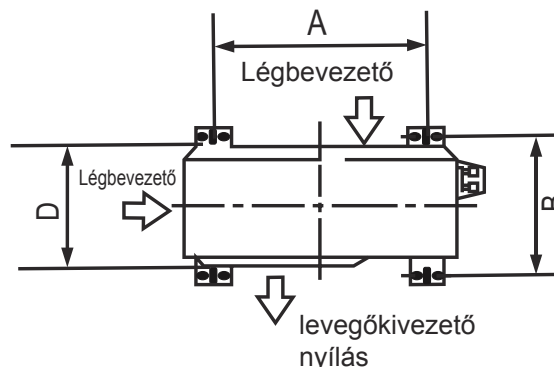

! HIDEG ÉGHAJLATON

Hideg éghajlatnál ügyeljen arra, hogy a kondenzvíz tömlő a lehető legfüggőlegesebben Zoll)álljon a víz gyors elvezetése érdekében. Ha a víz túl lassan folyik le, megfagyhat a tömlőben és eláraszthatja az egységet.

Kültéri egység méretei (mm) W × H × D	Szerelési méretek	
	A távolság (mm)	B távolság (mm)
681x434x285 (26,8"x 17,1"x 11,2")	460 (18,1")	292 (11,5")
700x550x270 (27,5"x 21,6"x 10,6")	450 (17,7")	260 (10,2")
700x550x275 (27,5"x 21,6"x 10,8")	450 (17,7")	260 (10,2")
720x495x270 (28,3"x 19,5"x 10,6")	452 (17,8")	255 (10,0")
728x555x300 (28,7"x 21,8"x 11,8")	452 (17,8")	302 (11,9")
765x555x303 (30,1"x 21,8"x 11,9")	452 (17,8")	286 (11,3")
770x555x300 (30,3"x 21,8"x 11,8")	487 (19,2")	298 (11,7")
805x554x330 (31,7"x 21,8"x 12,9")	511 (20,1")	317 (12,5")
800x554x333 (31,5"x 21,8"x 13,1")	514 (20,2")	340 (13,4")
845x702x363 (33,3"x 27,6"x 14,3")	540 (21,3")	350 (13,8")
890x673x342 (35,0"x 26,5"x 13,5")	663 (26,1")	354 (13,9")
946x810x420 (37,2"x 31,9"x 16,5")	673 (26,5")	403 (15,9")
946x810x410 (37,2"x 31,9"x 16,1")	673 (26,5")	403 (15,9")

Ha az egységet a földre vagy egy betonra szerelt felületre telepíti, tegye az alábbiakat:

1. Jelölje meg a négy expanziós csavar helyzetét a mérettáblázat alapján.
2. Fúrja előre a lyukakat a expanziós csavaroknak
3. Helyezzen egy anyát az egyes expanziós csavarok végére.
4. Kalapálja a csavarokat az előre fúrt furatokba.
5. Távolítsa el az anyákat az expanziós csavarokról, és helyezze a kültéri egységet a csavarokra.
6. Helyezzen alátétet minden expanziós csavarra, majd cserélje ki az anyákat.
7. Csavarkulccsal húzza meg az összes anyát, amíg nem illeszkednek.



FIGYELEM

BETON FÚRÁSA ESETÉN A SZEMVÉDELEM FOLYAMATOSAN JAVASOLT!

Ha az egységet falra szerelhető konzolra telepíti, a következőket tegye:



VIGYÁZAT

Ügyeljen arra, hogy a fal szilárd téglából, betonból vagy hasonlóan erős anyagból készült legyen. **A falnak képesnek kell lennie arra, hogy az egység tömegének legalább négyszeresét elbírja.**

1. Jelölje meg a tartólyukak helyzetét a mérettáblázat alapján.
2. Fúrja elő a lyukakat az expanziós csavaroknak.
3. Helyezzen alátétet és anyát mindegyik expanziós csavar végére
4. Csavarja be a tágulási csavarokat a szerelőkeret furatain keresztül, helyezze a helyére a szerelőkereteket, és kalapálja be az expanziós csavarokat a falba.
5. Ellenőrizze, hogy a tartókeretek vízszintesen vannak-e.
6. Óvatosan emelje fel az egységet, és helyezze a rögzítő lábait a konzolokra.
7. Csavarozza az egységet szorosan a konzolokhoz.
8. Ha megengedett, szerelje fel az egységet gumi tömítésekkel a rezgések és a zaj csökkentése érdekében.

4 lépés: Csatlakoztassa a jel- és tápkábelt

A külső egység terminálokkját az egység oldalán található elektromos huzalvédő óvja. Átfogó kapcsolási rajz van nyomtatva a huzalozási burkolat belső oldalára.

⚠ FIGYELEM

MIELŐTT BÁRMILYEN VILLAMOS- VAG HUZALOZÁSI MUNKÁT VÉGEZ, KAPCSOLJA KI A RENDSZER FŐ TÁPELLÁTÁSÁT!

1. Készítse elő a kábelt a csatlakozáshoz:

HASZNÁLJA A MEGFELELŐ KÁBELT!

Kérjük, válassza ki a megfelelő kábelt, lásd a „Kábeltípusok” című részt a 22. oldalon.

VÁLASSZON KI A MEGFELELŐ KÁBELMÉRETET

A szükséges tápkábel, jelkábel, biztosíték és kapcsoló méretét a készülék maximális árama határozza meg. A maximális áramot a készülék oldalsó panelén található adattáblán van feltüntetve.

MEGJEGYZÉS: Észak-Amerikában kérjük, válassza ki a megfelelő kábelméretet az egység adattábláján feltüntetett minimális áramköri erősségnek megfelelően.

- Kábelhántoló eszközzel távolítsa el a gumi köpenyt a kábel mindkét végéről, hogy körülbelül 40 mm (1.57in) huzalt fedjen fel a vezetékben.
- Távolítsa el a szigetelést a vezetékek végétől.
- Vezeték krimpelő segítségével krimpeljen u-dugókat a huzalok végére.

FIGYELJEN A FESZÜLTÉG ALATT LÉVŐ HUZALOKRA

A vezetékek krimpelése közben ügyeljen arra, hogy egyértelműen megkülönböztesse a feszültség alatt lévő („L”) vezetéket a többi vezetéktől.

⚠ FIGYELEM

AZ ÖSSZES HUZALOZÁS SZIGORÚAN A KÜLTÉRI EGYSÉG HÁTOLDALÁN TALÁLHATÓ HUZALOZÁSI ÁBRA ALAPJÁN KELL, HOGY KÉSZÜLJÖN

- Csavarja le és távolítsa el az elektromos vezeték burkolatát.
- Csavarja le a kábelbilincset a sorkapocs alatt és helyezze oldalra.
- Csatlakoztassa a vezetéket a kapcsolási rajznak megfelelően, és szorosan csavarja be az egyes vezetékek u-csavarjait a megfelelő csatlakozóhoz.
- Miután ellenőrizte, hogy minden csatlakozás biztonságos-e, hurkolja körül a vezetékeket, hogy megakadályozza az esővíz beáramlását a terminálba.
- A kábelbilinccsel rögzítse a kábelt az egységhez. Csavarozza le szorosan a kábelbilincset.
- Szigetelje a nem használt vezetékeket PVC elektromos szigetelő szalaggal.

Helyezze el őket úgy, hogy ne érintkezzenek egyik elektromos vagy fém alkatrészsel se.

- Helyezze vissza a huzalfedelelet az egység oldalán, és csavarja be a helyére.

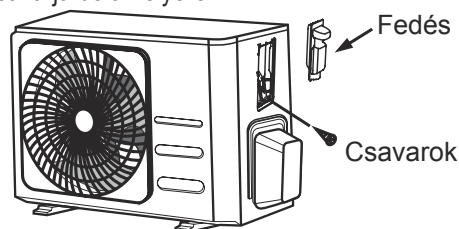

MEGJEGYZÉS: Ha a kábelbilincs az alábbiak szerint néz ki, kérjük, válassza ki a megfelelő átmenő furatot a vezeték átmérőjének megfelelően.

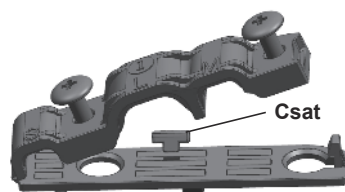

Három méretű furat: Kicsi, nagy, közepes

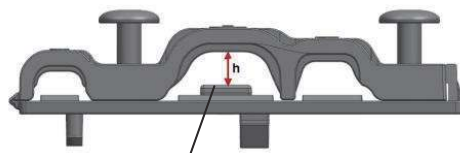

Ha a kábel nincs eléggé rögzítve, használja a csatot, hogy megtámassza, így szorosan rögzíthető lesz.

Észak-Amerikában

- Távolítsa el a huzalfedelelet az egységből a 3 csavar meglazításával.
- Szerelje le a sapkákat a vezeték paneljén.
- Ideiglenesen szerelje fel a vezetékcsöveket (nem tartozék) a vezetékpanelre.
- Csatlakoztassa mind az áramellátást, mind az alacsony feszültségű vezetékeket a terminálblokk megfelelő csatlakozóira.
- Földelje le az egységet a helyi előírásoknak megfelelően.
- Ügyeljen arra, hogy mindegyik vezetéket a huzalozáshoz szükséges hosszúságnál több jóval hosszabbra méretezze.
- Rögzítő anyákkal rögzítse a vezetékcsöveket.

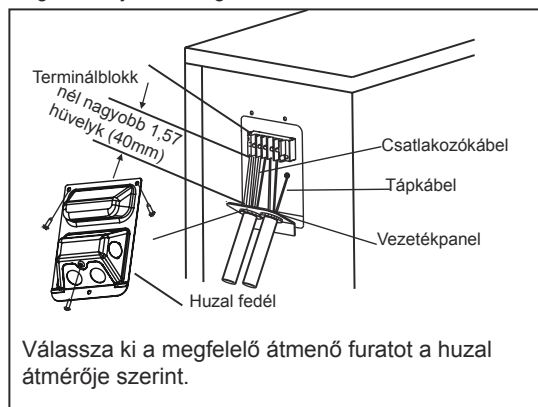

Hűtőközegcsövek csatlakoztatása

A hűtőközegcsövek csatlakoztatásakor **ne** engedje, hogy a megadott hűtőközegen kívül más anyagok vagy gázok kerüljenek az készülékbe. Egyéb gázok vagy anyagok jelenléte csökkenti az egység kapacitását, és túl magas nyomást okozhat a hűtési ciklusban. Ez robbanást és sérüléseket okozhat.

Megjegyzés a csőhosszról

A hűtőközeg-csővek hossza befolyásolja az egység teljesítményét és energiahatékonyágát. A névleges hatékonyságot 5 méter (16,5 láb) csőhosszúságú egységeken tesztelik (Észak-Amerikában a szabványos csőhossz 7,5 m (25')). A rezgés és a túlzott zaj minimalizálása érdekében legalább 3 méteres csővezeték szükséges.

Speciális trópusi területeken az R290 hűtőközeg-modellekhez nem adható hozzá hűtőközeg, és a hűtőközegcső maximális hossza nem lehet hosszabb, mint 10 méter(32.8ft).

A csővezetékek maximális hosszára és cseppmagasságára vonatkozó előírások az alábbi táblázatban találhatóak.

A hűtőközegcsövek maximális hossza és cseppmagassága egységenként

Modell	Kapacitás (BTU/h)	Max. hosszúság (m)	Max. cseppmagasság (m)
R410A, R32 inverter split légkondicionáló	< 15.000	25 (82ft)	10 (33ft)
	≥ 15.000 és < 24.000	30 (98,5ft)	20 (66ft)
	≥ 24.000 és < 36.000	50 (164ft)	25 (82ft)
R22 Rögzített sebességű split légkondicionáló	< 18.000	10 (33ft)	5 (16ft)
	≥ 18.000 és < 21.000	15 (49ft)	8 (26ft)
	≥ 21.000 és < 35.000	20 (66ft)	10 (33ft)
R410A, R32 Rögzített sebességű split légkondicionáló	< 18.000	20 (66ft)	8 (26ft)
	≥ 18.000 és < 36.000	25 (82ft)	10 (33ft)

Csatlakozási utasítások - Hűtőközeg csővezése

1 lépés: Vágja méretre a csöveket

A hűtőközegcsövek előkészítésekor ügyeljen különös figyelmet a megfelelő vágásra és peremezésre. Ez biztosítja az újbóli hatékony működést és minimalizálja a későbbi karbantartás szükségességét.

- Mérje meg a távolságot a beltéri és a kültéri egység között.
- Csővágóval vágja a csövet egy kissé hosszabbra, mint a mért távolság.
- Ügyeljen arra, hogy a csövet tökéletesen 90°-os szögben vágja le.

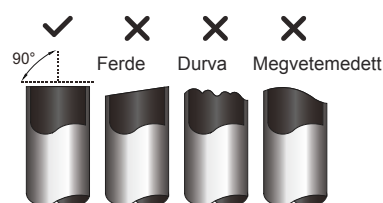

NEFIGYELJEN, HOGY NE TORZULJON A CSŐ VÁGÁS KÖZÉN

Vigyázzon, hogy vágás közben ne sértse meg, hajlítsa el vagy deformálja a csövet! Ez drasztikusan csökkenti a fűtési hatékonyságot

2 lépés: Távolítsa el a forgácsot

A forgács befolyásolhatja a hűtőközegcsövek csatlakozásának légmentes tömítését. Teljesen el kell távolítani.

1. Tartsa a csövet lefelé mutató szögben, hogy elkerülje a forgács csőbe hullását.
2. Lyuktágító vagy sorjázószerszám segítségével távolítsa el az összes forgácsot a cső vágott szakaszáról.

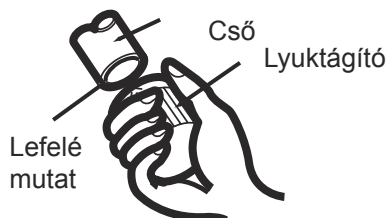

3 lépés: Peremezze a csővégeket

A megfelelő peremezés nélkülözhetetlen a légmentes tömítéshez.

1. Miután eltávolította a forgácsot a vágott csőből, zárja le a végeket PVC szigetelő szalaggal, hogy megakadályozza az idegen anyagok bejutását a csőbe.
2. A csövet szigetelő anyaggal burkolja.
3. Helyezze a hollandi anyákat a cső mindkét végére. Bizonyosodjon meg arról, hogy a helyes irányba néznek, mert a peremezés után már nem felhelyezhetőek vagy megfordíthatóak.

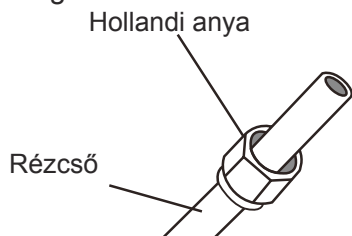

4. Ha készen áll a peremezési munkára, távolítsa el a PVC szigetelő szalagot a cső végéről.
5. Helyezze fel a présidomot a cső végére. A cső végének az alábbi táblázatban megadott méretekkel túl kell nyúlnia a présidomon.

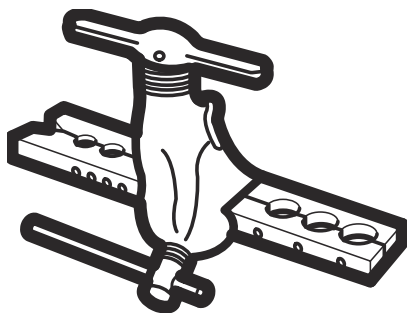

A CSŐ TÚLNYÚLIK A PRÉSIDOMON

A cső külső átmérője (mm)	A (mm)	
	Min.	Max.
Ø 6,35 (Ø 0,25")	0,7 (0,0275")	1,3 (0,05")
Ø 9,52 (Ø 0,375")	1,0 (0,04")	1,6 (0,063")
Ø 12,7 (Ø 0,5")	1,0 (0,04")	1,8 (0,07")
Ø 16 (Ø 0,63")	2,0 (0,078")	2,2 (0,086")
Ø 19 (Ø 0,75")	2,0 (0,078")	2,4 (0,094")

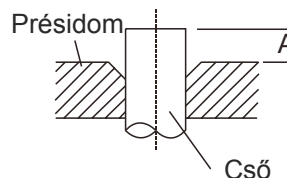

6. Helyezze a peremező szerszámot az idomra.
7. Forgassa el a peremező szerszám fogantyúját az óramutató járásával megegyezően, amíg a cső teljesen fel össze nem forr.
8. Távolítsa el a peremező szerszámot és a présidomot, majd vizsgálja meg, hogy van-e repedés a csövön, és hogy egyenes-e a peremezés.

4 lépés: Csatlakoztassa a csöveket.

A hűtőközegcsövek csatlakoztatásakor ügyeljen arra, hogy ne alkalmazzon túl nagy nyomatókót, és semmilyen módon ne deformálja a csöveket. Először csatlakoztassa az alacsony nyomású, majd a nagy nyomású csövet.

MINIMÁLIS HAJLÍTÁSI SUGÁR

Csatlakozó hűtőközeg-csövek hajlításakor a minimális hajlítási sugár 10cm.

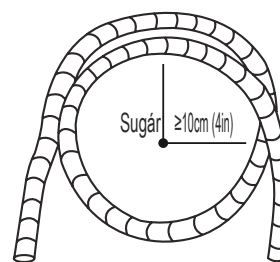

Útmutatások a csővezeték és a beltéri egység csatlakoztatásához

1. Igazítsa össze a két csatlakoztatandó cső középpontját.

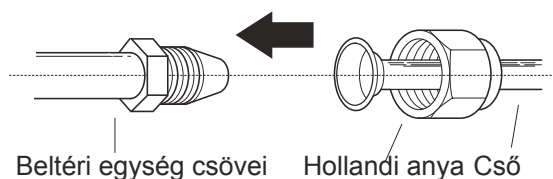

- Húzza meg kézzel a hollandi anyát.
- Csavarkulccsal fogja meg az anyát a készülék csövén.
- Miközben szorosan megfogja az anyát a készülék csövén, nyomatékkulccsal húzza meg a hollandi anyát az alábbi nyomatékkövetelmény-táblázatban szereplő **nyomatékértékek szerint**. Kissé lazítsa meg a hollandi anyát, majd húzza meg ismét.

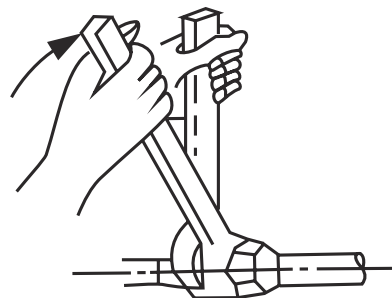

NYOMTÉKKÖVETELMÉNYEK

A cső külső átmérője (mm)	Meghúzási nyomaték (N • m)	Peremezési méret (B) (mm)	Peremezés alakja
Ø 6,35 (Ø 0,25")	18~20 (180~200kgf.cm)	8,4~8,7 (0,33~0,34")	
Ø 9,52 (Ø 0,375")	32~39 (320~390kgf.cm)	13,2~13,5 (0,52~0,53")	
Ø 12,7 (Ø 0,5")	49~59 (490~590kgf.cm)	16,2~16,5 (0,64~0,65")	
Ø 16 (Ø 0,63")	57~71 (570~710kgf.cm)	19,2~19,7 (0,76~0,78")	
Ø 19 (Ø 0,75")	67~101 (670~1010kgf.cm)	23,2~23,7 (0,91~0,93")	

⚠ NE HASZNÁLJON TÚLZOTT NYOMTÉKOT!

A túlzott erő megrongálhatja az anyát vagy károsíthatja a hűtőközeg csöveit. Nem szabad túllépnie a fenti táblázatban megadott nyomaték követelményt.

Útmutatás a csövek és a kültéri egység csatlakoztatásához

- Csavarja le a fedelet a kültéri egység oldalára csomagolt szelepről.
- Távolítsa el a védősapkát a szelepek végeiről.
- Igazítsa a peremezett cső végét az egyes szelepekhez, és kézzel húzza meg a lehető leghozzá legszorosabban a hollandi anyát.
- Csavarkulccsal fogja meg a szelep testét. Ne fogja meg az üzemi szelepet tömítő anyát.
- Kissé lazítsa meg a hollandi anyát, majd húzza meg ismét.
- Ismételje meg a 3–6. lépést a fennmaradó cső esetében.

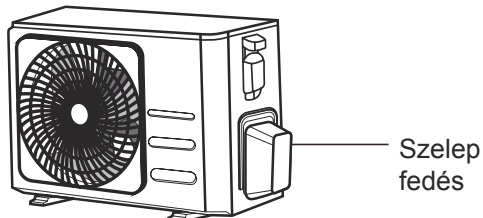

- Miközben szilárdan megfogja a szelep testét, nyomatékkulccsal húzza meg a hollandi anyát a megfelelő nyomatékértékek szerint.

⚠ HASZNÁLJON A CSAVARKULCSOT A SZELEP MEGMARKOLÁSÁHOZ

A hollandi anya meghúzása után a szelep többi része lepattanhat.

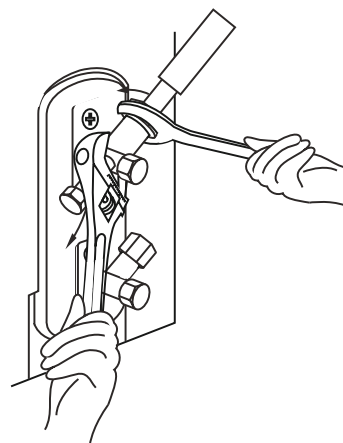

Levegőtlenítés

Előkészületek és óvintézkedések

A hűtőközeg körüli levegő és idegen anyagok rendellenes nyomásnövekedést okozhatnak, ami károsíthatja a légkondicionálót, csökkentheti annak hatékonyságát és sérüléseket okozhat. Használjon vákuumszivattyút és elosztószerkezetet a hűtőközeg-kör kiürítéséhez, eltávolítva a rendszerből a nem kondenzálódó gázt és a nedvességet.

Az kiürítést az első üzembe helyezéskor és az egység áthelyezésekor kell elvégezni.

AZ KIÜRÍTÉSELŐTT

- Ellenőrizze azt, hogy a beltéri és a kültéri egységek közötti csatlakozócsövek megfelelően vannak-e csatlakoztatva.
- Ellenőrizze, hogy minden vezeték megfelelően csatlakozik-e.

Levegőtlenítési utasítások

1. Csatlakoztassa a kollektormérő töltőtömlőjét a kültéri egység alacsony nyomású szelepének szervizcsatlakozásához.
2. Csatlakoztasson egy másik töltőtömlőt az elosztó műszeréből a vákuumszivattyúhoz.
3. Nyissa ki a kollektor-nyomásmérő alacsony nyomású oldalát. Tartsa zárva a magas nyomású oldalt.
4. Kapcsolja be a vákuumszivattyút a rendszer kiürítéséhez.
5. Futtassa a vákuumot legalább 15 percig, vagy amíg a vegyületmérő el nem éri -76 cmHG (-105 Pa) értéket.

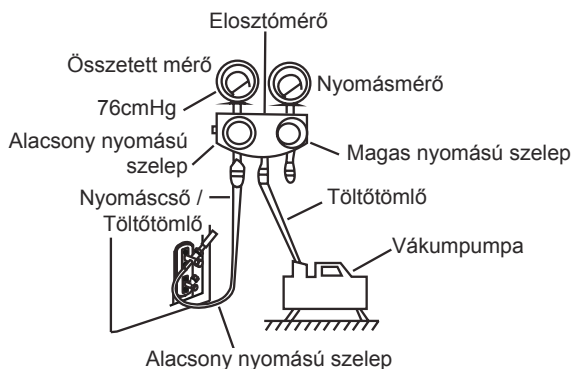

6. Zárja be a kollektormérő alacsony nyomású oldalát és kapcsolja ki a vákuumszivattyút.
7. Várjon 5 percet, majd ellenőrizze, hogy nem változott-e a rendszernyomás.

8. Ha megváltozik a rendszernyomás, olvassa el a Gázszivárgás ellenőrzése fejezetet a szivárgások ellenőrzésével kapcsolatban. Ha nincs változás a rendszernyomásban, csavarja le a kupakot (nagy nyomású szelep).
9. Helyezze be a hatszögletű csavarkulcsot a csomagolt szelepbe (nagy nyomású szelep) és nyissa ki a szelepet úgy, hogy a csavarkulcsot $1/4$ -rel az óramutató járásával ellentétesen elforgatja. Figyeljen arra, hogy a rendszert elhagyja-e gáz, majd 5 másodperc múlva zárja el a szelepet.
10. Egy percig figyelje a nyomásmérőt, hogy megbizonyosodjon arról, hogy a nyomás nem változik-e. A nyomásmérőnek a légköri nyomásnál kissé magasabb értéket kell mutatnia.
11. Távolítsa el a töltőtömlőt a szervizportból.

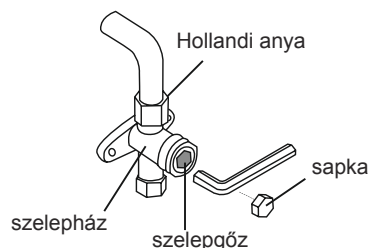

12. Hatszögletű kulcs segítségével teljesen nyissa ki a nagy nyomású és az alacsony nyomású szelepet is.
13. Húzza meg kézzel mindhárom szelep sapkáját (szervizcsatorna, magas nyomás, alacsony nyomás). Szükség esetén nyomatékklucssal tovább húzhatja.

! ÓVATOSAN NYISSA KI A SZELEPET

A szelepszárak kinyitásakor forgassa el a hatszögletű csavarkulcsot, amíg az ütközővel nem próbálja túlfeszíteni a szelepet.

Megjegyzés a hűtőközeg hozzáadásához

Néhány rendszer csőhossztól függően további töltést igényel. A szabványos csőhossz a helyi előírások szerint változik. Például Észak-Amerikában a sztenderd csőhossz 7,5 m (25'). Más területeken a sztenderd csőhossz 5 m (16'). A hűtőközeget a kültéri egység alacsony nyomású szelepén lévő szervizportjából kell feltölteni. A további kiegészítő hűtőközeget a következő képlettel lehet kiszámítani:

TOVÁBBI HŰTŐKÖZEG CSŐHOSSZ ARÁNYÁBAN

Csatlakozó cső hossza (m)	Légtisztító módszer	További hűtőközeg	
≤ Sztenderd csőhossz	Vákumpumpa	N/A	
> Sztenderd csőhossz	Vákumpumpa	Folyékony oldal Ø 6,35 (ø 0,25") R32: (Csőhossz – sztenderd hossz) x 12 g/m (Csőhossz – sztenderd hossz) x 0,13oZ/ft R290: (Csőhossz – sztenderd hossz) x 10g/m (Csőhossz – sztenderd hossz) x 0,10oZ/ft R410A: (Csőhossz – sztenderd hossz) x 15g/m (Csőhossz – sztenderd hossz) x 0,16oZ/ft R22: (Csőhossz – sztenderd hossz) x 20g/m (Csőhossz – sztenderd hossz) x 0,21oZ/ft	Folyékony oldal Ø 9,52 (ø 0,375") R32: (Csőhossz – sztenderd hossz) x 24 g/m (Csőhossz – sztenderd hossz) x 0,26oZ/ft R290: (Csőhossz – sztenderd hossz) x 18 g/m (Csőhossz – sztenderd hossz) x 0,19oZ/ft R410A: (Csőhossz – sztenderd hossz) x 30 g/m (Csőhossz – sztenderd hossz) x 0,32oZ/ft R22: (Csőhossz – sztenderd hossz) x 40 g/m (Csőhossz – sztenderd hossz) x 0,42oZ/ft

Az R290 hűtőközeg-egység esetében a feltöltendő hűtőközeg teljes mennyisége nem haladja meg: 387g(≤9000Btu/h), 447g(>9000Btu/h és ≤12000Btu/h), 547g(>12000Btu/h és ≤18000Btu/h), 632g(>18000Btu/h és ≤24000Btu/h).



VIGYÁZAT NE keverje a hűtőközeg típusokat

Elektromos és gázzívárgás-ellenőrzések

Tesztüzem előtt

A tesztüzemet csak a következő lépések elvégzése után kezdje el:

- **Elektromos biztonsági ellenőrzések** - Ellenőrizze, hogy az egység elektromos rendszere biztonságos-e és megfelelően működik-e
- **Gázzívárgás-ellenőrzés** - Ellenőrizze az összes hollandi anyás csatlakozást és ellenőrizze, hogy a rendszer nem szivárog-e
- Ellenőrizze, hogy a gáz- és folyadék (magas és alacsony nyomású) szelepek teljesen nyitottak-e

Elektromos biztonsági

A telepítés után ellenőrizze, hogy az összes elektromos vezeték be van-e szerelve a helyi és nemzeti előírásoknak, valamint a Telepítési Kézikönyvnek megfelelően.

TESZTÜZEM ELŐTT

Ellenőrizze a földelést

Mérje le a földelési ellenállást vizuális érzékeléssel és a földelési ellenállás mérővel. A földelési ellenállásnak kevesebbnek kell lennie, mint $0,1\Omega$.

Megjegyzés: Észak-Amerika egyes részein erre nem feltétlenül van szükség. .

TESZTÜZEM ALATT

Ellenőrizze, hogy nincs-e elektromos szivárgás

A **próbaüzem** során használjon elektromos ruhát és multimétert az teljeskörű elektromos szivárgásvizsgálat elvégzéséhez.

Elektromos szivárgás észlelése esetén azonnal kapcsolja ki az egységet, és hívjon fel egy engedéllyel rendelkező villanyszerelőt, hogy keresse meg és szüntesse meg a szivárgás okát.

Megjegyzés: Észak-Amerika egyes részein erre nem feltétlenül van szükség. .

FIGYELMEZTETÉS – ÁRAMÜTÉS-VESZÉLY

MINDEN HUZALOZÁS MEG KELL, HOGY FELELJEN A HELYI ÉS NEMZETI ELEKTROMOS KÖVETELMÉNYEKENEK, ÉS HIVATÁSOSVILLANSZERELŐ ÁLTAL KELL, HOGY BESZERELÉSRE KERÜLJÖN!

Gázzívárgás-ellenőrzések

Két különböző módszer létezik a gázzívárgás ellenőrzésére.

Szappan és víz módszer

Puha ecsettel vigyen fel szappanos vizet vagy folyékony mosószert a beltéri egység és a kültéri egység összes csőcsatlakozási pontjára. A buborékok megjelenése szivárgást jelez.

Szivárgásdetektoros módszer

Ha szivárgásérzékelőt használ, olvassa el az eszköz használati útmutatóját a megfelelő használati utasításokért.

A GÁZZÍVÁRGÁS ELLENŐRZÉSEK UTÁN

Miután meggyőződött arról, hogy egyik csőcsatlakozási pont SEM szivárog, cserélje ki a külső egység szelepfedelet.

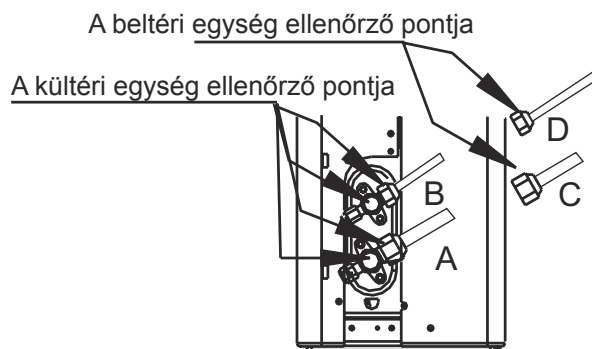

A: Alacsony nyomású elzárószelep
B: Magas nyomású elzárószelep
C & D: Beltéri egység hollandi csavarok

Tesztüzem

Tesztüzem utasítások

Legalább 30 percig végre kell tartania a **tesztüzemnek**.

1. Csatlakoztassa a tápegységet a készülékhez.
2. A bekapcsoláshoz nyomja meg a távvezérlő **BE/KI** gombját.
3. Nyomja meg az **MÓD** gombot, hogy egyenként végig tudjon menni a következő funkciókon:
 - HŰT - Válassza ki a lehető legalacsonyabb hőmérsékletet
 - MELEGÍTÉS - Válassza ki a lehető legmagasabb hőmérsékletet
4. Hagyja az egyes funkciókat 5 percig futni, és hajtsa végre a következő ellenőrzéseket:

Végrehajtandó ellenőrzések listája	SIKERES/SIKERTELEN	
Nincs elektromos szivárgás		
Az egység megfelelően földelve van		
Minden elektromos csatlakozót megfelelően lefedtünk		
A beltéri és kültéri egységek szilárdan vannak felszerelve		
Egyik csőcsatlakozási pont sem szivárog	Kültéri (2):	Beltéri (2):
A víz kifolyik a kondenzvíz lefolyóból		
Az összes csővezeték megfelelően szigetelve van		
Az egység megfelelően hajtja végre a HŰT funkciót		
Az egység megfelelően hajtja végre a MELEGÍTÉS funkciót		
A beltéri egység légtérrelők megfelelően forognak		
A beltéri egység reagál a távirányítóra		

ELLENŐRIZZE MÉG EGYSZER A CSŐCSATLAKOZÁSOKAT

Üzem közben a hűtőközeg nyomása megnő. Ez olyan szivárgásokat fedhet fel, amelyek nem voltak jelen az eredeti szivárgás-ellenőrzés során. Szánjon rá időt a tesztüzem során, hogy ellenőrizze ismét, hogy a hűtőközegcsövek bármely csatlakozási pontján van-e szivárgás. Az utasításokat lásd a **Gázzzivárgás ellenőrzése** szakaszban.

5. Miután a tesztüzem sikeresen befejeződött, és Ön megerősítette, hogy az elvégzendő ellenőrzések listájában szereplő összes ellenőrzési pont SIKERES, akkor tegye a következőket:
 - a. Távirányítóval állítsa vissza az egységet normál üzemi hőmérsékletre.
 - b. Szigetelőszalaggal csavarja be a beltéri hűtőközeg-csőcsatlakozásokat, amelyeket a beltéri egység beszerelése során fedetlenül hagyott.

AMENNYIBEN A HŐMÉRSÉKLET 17°C (62°F) ALATT VAN

A távirányítóval nem kapcsolhatja be a HŰT funkciót, ha a környezeti hőmérséklet 17°C alatt van. Ebben az esetben a **MANUÁLIS IRÁNYÍTÁS** gombbal tesztelheti a HŰT funkciót.

1. Emelje fel a beltéri egység előlapját, és emelje fel, amíg a helyére nem kattannak.
2. A **MANUÁLIS IRÁNYÍTÁS** gomb a készülék jobb oldalán található. Nyomja meg kétszer a HŰT funkció kiválasztásához.
3. Folytassa a tesztüzemet normál módon.

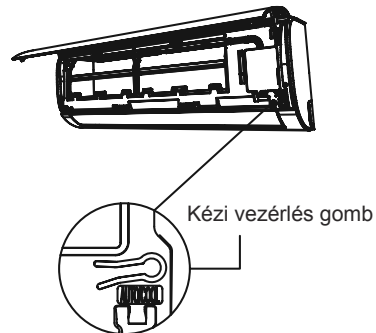

A készülék be- és kicsomagolása

A készülék be- és kicsomagolására vonatkozó utasítások:

Kicsomagolás:

Beltéri egység:

1. A kartondobozon lévő zárószalagot késsel vágja el, egy vágás balra, egy vágás középen és egy vágás jobbra.
2. A kartondoboz tetején lévő tömítőszögeket a csavarhúzóval szedje ki.
3. Nyissa ki a kartont.
4. Vegye ki a középső támasztólapot, ha van benne.
5. Vegye ki a tartozékcsomagot, és vegye ki a csatlakozóvezetékét, ha benne van.
6. Emelje ki a gépet a dobozból, és fektesse lapos felületre.
7. Távolítsa el a bal és jobb oldali csomagolóhabot vagy a felső és alsó csomagolóhabot, oldja ki a csomagolózsákokat.

Kültéri egység

1. Vágja el a csomagolósíjat.
2. Vegye ki a készüléket a kartonból.
3. Távolítsa el a habot a készülékből.
4. Vegye le a csomagolózacskót a készülékről.

Csomagolás:

Beltéri egység:

1. Tegye a beltéri egységet a csomagolózsákba.
2. Rögzítse a bal és jobb oldali csomagolóhabot vagy a felső és alsó csomagolóhabot az egységre.
3. Tegye a készüléket a kartondobozba, majd tegye bele a kiegészítő csomagot.
4. Csupkja be a kartont, és zárja le a szalaggal.
5. Szükség esetén használja a csomagolószalagot.

Kültéri egység:

1. Tegye a kültéri egységet a csomagolózsákba.
2. Tegye az alsó habot a dobozba.
3. Tegye a készüléket a kartondobozba, majd helyezze rá a felső csomagolóhabot.
4. Csupkja be a kartont, és zárja le a szalaggal.
5. Szükség esetén használja a csomagolószalagot.

MEGJEGYZÉS: Kérjük, őrizze meg az összes csomagolóelemet, mert a jövőben szüksége lehet rá.

Impedancia információ

(Csak az alábbi egységekre alkalmazható)

Ezt az MSAFB-12HRN1-QC6 készüléket csak olyan áramforráshoz lehet csatlakoztatni, amelynek rendszer impedanciája nem haladja meg a $0,373\Omega$ értéket. Szükség esetén kérdezze meg a szállító hatóságot a rendszer impedanciájáról.

Ezt az MSAFD-17HRN1-QC5 készüléket csak olyan áramforráshoz lehet csatlakoztatni, amelynek rendszer impedanciája nem haladja meg a $0,210\Omega$ értéket. Szükség esetén kérdezze meg a szállító hatóságot a rendszer impedanciájáról.

Ezt az MSAFD-22HRN1-QC6 készüléket csak olyan áramforráshoz lehet csatlakoztatni, amelynek rendszer impedanciája nem haladja meg a $0,129\Omega$ értéket. Szükség esetén kérdezze meg a szállító hatóságot a rendszer impedanciájáról.

LÉGKONDITIONÁLÓ

TÁVIRÁNYÍTÓ ILLUSZTRÁCIÓ

Köszönjük, hogy a mi légkondicionálónkat választotta.
Kérjük, hogy légkondicionáló használatbavétele előtt
olvassa el figyelmesen a felhasználói kézikönyvet.
A jövőbeni referenciák érdekében őrizze meg a jelen
kézikönyvet.

Tartalomjegyzék

A távirányító specifikációi	02
A távirányító kezelése	03
Gombok és funkciók	04
Távoli képernyőn megjelenő jelzések	05
Az alapvető funkciók használata	06
A speciális funkciók használata.....	09

SPECIÁLIS MEGJEGYZÉS

- A készülék gombjainak a kialakítása eltérhet kissé az ábrán látható példától.
- Ha az egységnek nincs külön funkciója, a távirányító funkció gombjának a megnyomása nem lesz hatásos.
- Abban az esetben, ha különbségek lépnek fel a távirányító illusztrációja és a FELHASZNÁLÓI KÉZIKÖNYV funkció leírásai között, a FELHASZNÁLÓI KÉZIKÖNYV az irányadó."

A távirányító specifikációi

Modell	RG10B(F)/BGEF, RG10B(F1)/BGEFU1, RG10B1(F)/BGEF, RG10B2(F)/BGCEF, RG10B10(F)/BGEF, RG10B(H)/BGEF, RG10B(H1)/BGEFU1, RG10B1(H)/BGEF, RG10B2(H)/BGCEF, RG10B10(H)/BGEF, RG10B(G)/BGEF, RG10B(S)/BGEF, RG10B(G1)/BGEFU1, RG10B1(G)/BGEF, RG10B2(G)/BGCEF, RG10B10(G)/BGEF, RG10Y1(F)/BGEF, RG10Y1(H)/BGEF, RG10Y1(G)/BGEF
Névleges feszültség	3,0V(Szárazelem R03/LR03×2)
A jelvételei tartomány	8m
Környezet	-5°C~60°C(23°F~140°F)

MEGJEGYZÉS: Az RG10Y1(F/H/G)/BGEF modell esetében, ha a készüléket COOL (HŰVÖS), AUTO vagy DRY (SZÁRÍTÁS) üzemmódban kapcsolja ki úgy, hogy a beállított hőmérséklet 24 °C-nál alacsonyabb, a beállított hőmérséklet automatikusan 24 °C-ra áll be, amikor újra bekapcsolja a készüléket. Ha a készüléket HEAT üzemmódban úgy kapcsolja ki, hogy a beállított hőmérséklet meghaladja a 24 °C-ot, a készülék újbóli bekapcsolásakor a beállított hőmérséklet automatikusan 24 °C-ra áll be.

Gyors üzembe helyezési útmutató

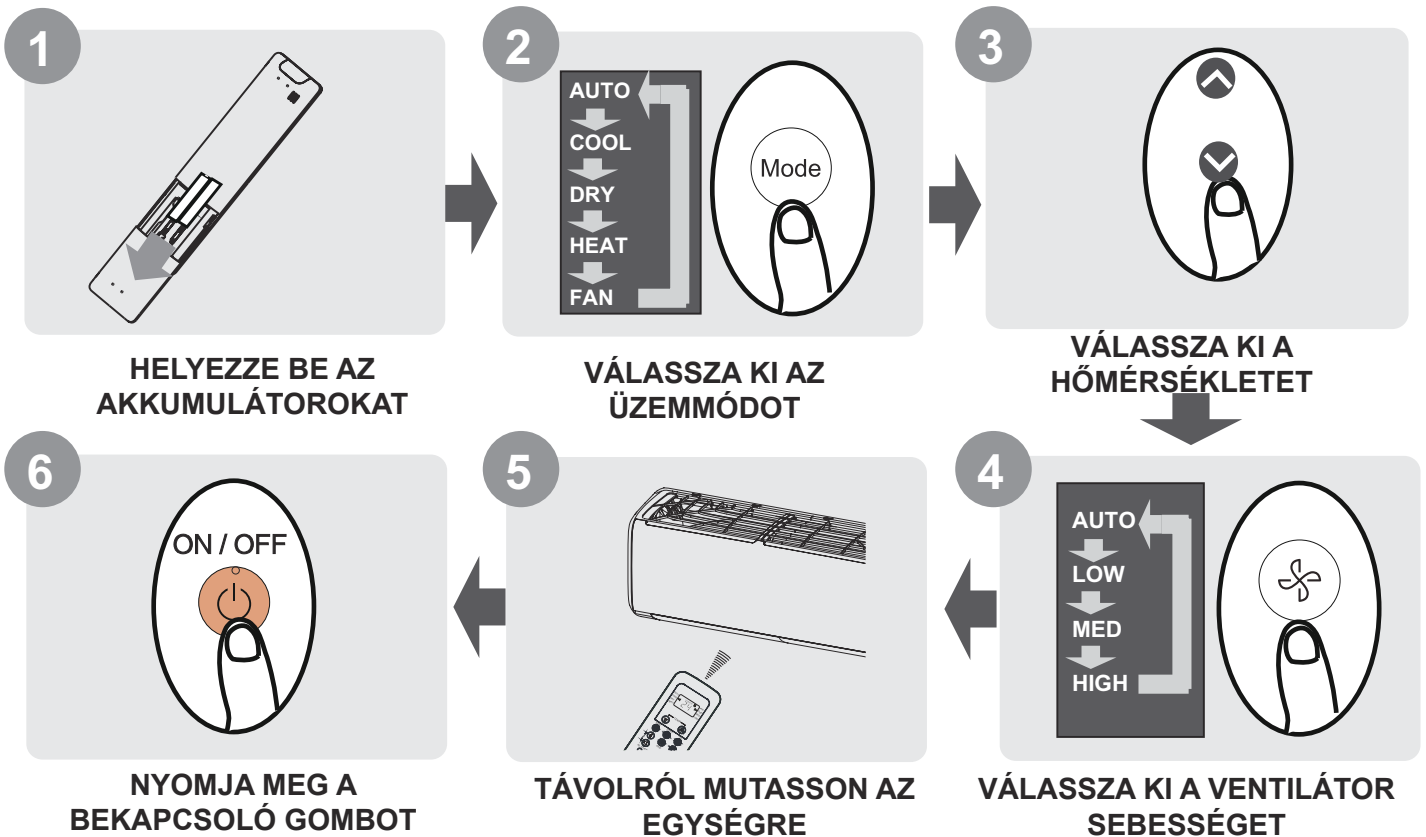

NEM TUDJA BIZTOSAN, HOGY MELYIK FUNKCIÓ MIT CSINÁL?

A légkondicionáló használatának részletes leírását a **Használati útmutató** és a **Fejlett funkciók használata** című részben találja meg.

A távirányító kezelése

Az elemek behelyezése és cseréje

Lehet, hogy a légkondicionáló egységed két elemmel (néhány egységgel) rendelkezik. Használat előtt tegye be az elemeket a távirányítóba.

1. Az elemtartó rekesz kinyitásához csúsztassa le a távirányító hátlapját.
2. Helyezze be az elemeket, ügyelve arra, hogy az elemek (+) és (-) végei az elemtartó rekesz belsejében levő szimbólumokhoz illeszkedjenek.
3. Csúsztassa az elemtartó rekesz hátlapját a helyére.

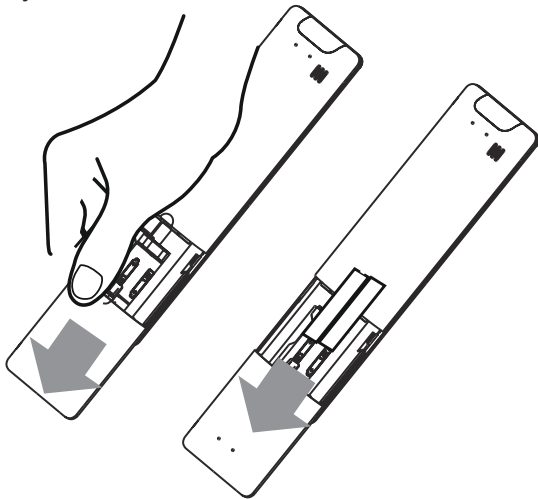

! MEGJEGYZÉSEK AZ ELEMÉKHEZ

Az optimális termékteljesítmény érdekében:

- Ne keverjen régi és új elemeket vagy különféle típusú elemeket.
- Ne hagyja az elemeket a távirányítóban, ha nem tervezi az eszköz használatát 2 hónapnál hosszabb ideig.



AZ ELEMÉK ÁRTALMATLANÍTÁSA

Ne távolítsa el az elemeket háztartási hulladékként. Az elemek megfelelő ártalmatlanítása érdekében vizsgálja meg a helyi szabályozásokat.

TIPPEK A TÁVIRÁNYÍTÓ HASZNÁLATÁRA

- A távirányítót az egység 8 méteres vonzókörzetében kell használni.
- Abban az esetben, ha az egység jelet, kap csipogni fog.
- A függönyök, egyéb anyagok és a közvetlen napfény zavarhatja az infravörös jellevőt.
- Abban az esetben, ha több mint 2 hónapig nem használja a távirányítót távolítsa el az elemeket.

MEGJEGYZÉSEK A TÁVIRÁNYÍTÓ HASZNÁLATÁHOZ

A készülék megfelel a helyi nemzeti előírásoknak.

- Kanadában meg kell felelnie a következőknek CAN ICES-3(B)/NMB-3(B)-NEK.
- Az Egyesült Államokban az eszköz megfelel az FCC Szabályzat 15. részének. A működés a következő két feltételre vonatkozik:
 - (1) ez az eszköz nem okozhat káros interferenciát, és
 - (2) Ennek a készüléknek el kell fogadnia minden beérkező interferenciát, beleértve azokat is, amelyek nem kívánt működést okozhatnak.

Ezt a berendezés le lett tesztelve és a tesztelés során megállapítást nyert, hogy megfelel a B osztályú digitális eszközökre vonatkozó határértékeknek és az FCC Szabályzat 15. részének. Ezek a határértékek úgy lettek tervezve, hogy lakóépületekben megfelelő védelmet nyújtsanak a káros interferencia ellen. Ez a berendezés rádiófrekvenciás energiát generál, használ és sugározhat, abban az esetben, ha nem telepíti és használja ezt az utasításoknak megfelelően, ez káros interferenciát okozhat a rádiókommunikációban. Azonban nincs garancia arra, hogy egy adott telepítés során nem lép fel interferencia. Ha ez a berendezés káros interferenciát okoz a rádió- vagy televízióadás vételében, amit a készülék ki- és bekapcsolásával lehet megállapítani, akkor a felhasználót arra biztatjuk, hogy az alábbi intézkedések valamelyikével próbálja meg orvosolni a helyzetet:

- Irányítsa át vagy helyezze át a vevőantennát.
- Növelje a készülék és a vevőkészülék közötti távolságot.
- Csatlakoztassa a berendezést a vevőkészüléktől eltérő áramkörön lévő konnektorhoz.
- Kérjen segítséget a márkakereskedőtől vagy egy tapasztalt rádió/televízió technikustól.
- A megfelelőségért felelős fél által kifejezetten nem jóváhagyott változtatások vagy módosítások érvényteleníthetik a felhasználó jogosultságát az eszköz üzemeltetésére.

Gombok és funkciók

Az új távirányítója használata előtt bizonyosodjon meg róla, hogy kellőképpen ismeri a távirányítót. Az alábbiakban a távirányítót fogjuk röviden bemutatni. További információkért a klímaberendezés működtetésével kapcsolatosan lásd a kézikönyv Alapfunkciók című fejezetét.

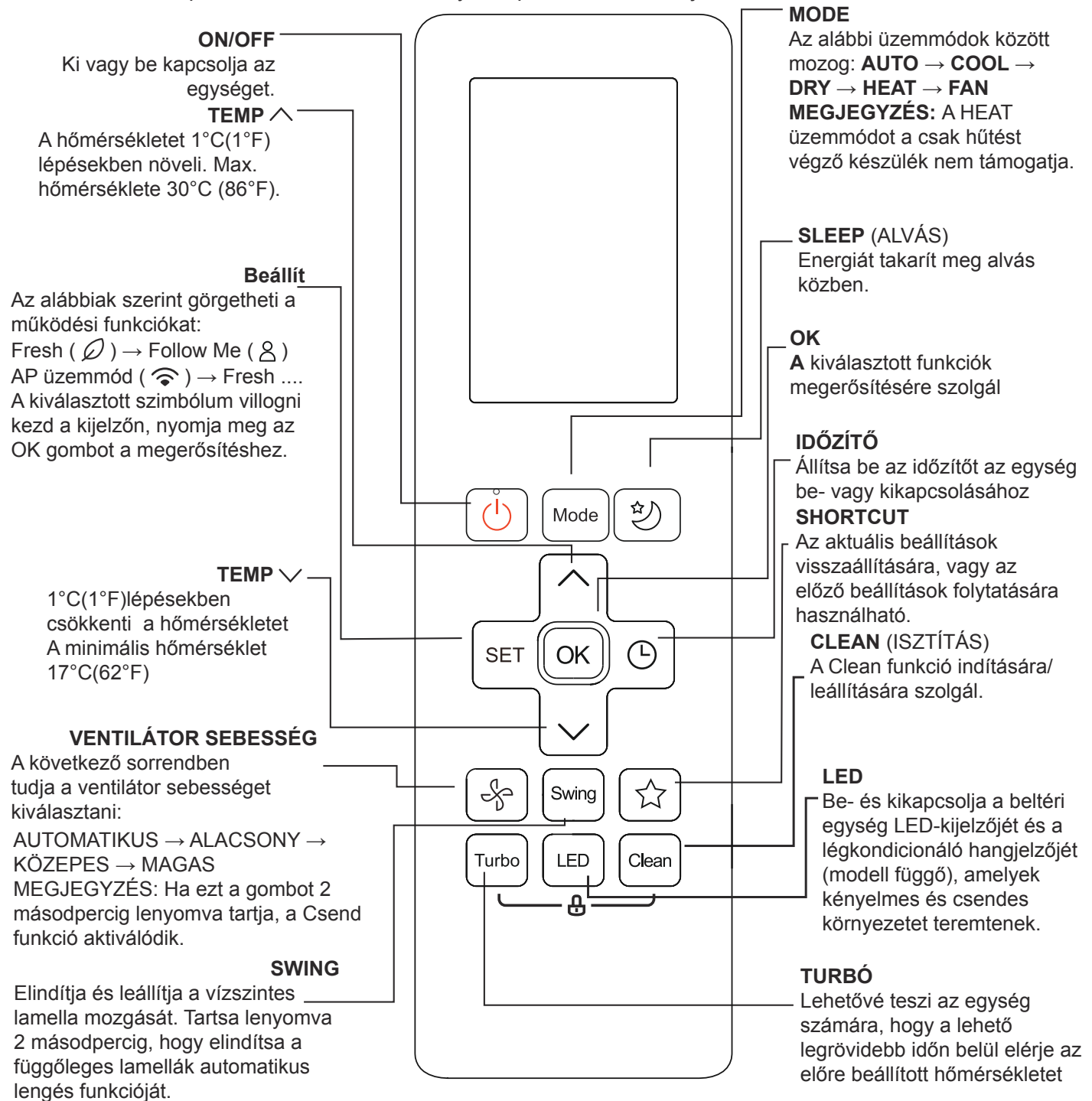

Modell: RG10B(F/H/G)/BGEF, RG10B(S)/BGEF

MEGJEGYZÉS: Az RG10B(F1/H1/G1)/BGEFU1 modell esetében a ^ és v gombok egyidejű, 3 másodpercig történő együttes megnyomásával a hőmérséklet kijelző váltakozik a °C és °F skála között.

Távírányító képernyőn megjelenő jelzések

Az információk akkor jelennek meg, amikor a távírányító be van kapcsolva.

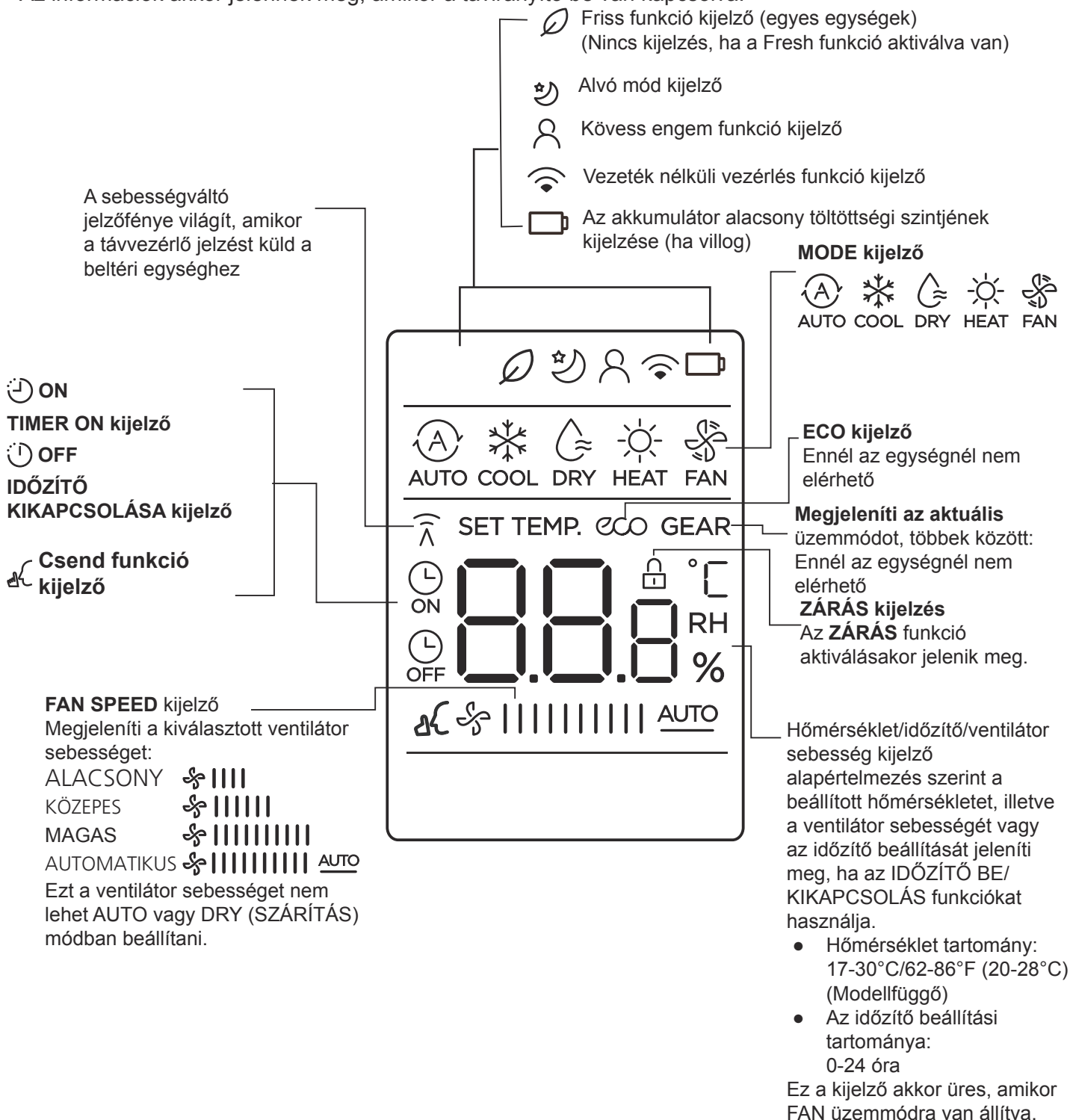

Megjegyzés:

Az ábrán látható összes mutató egyértelmű bemutatás célját szolgálja. De a tényleges működés során csak a relatív funkcionális jelek jelennek meg a kijelzőn.

Az alapvető funkciók használata

Alapművelet

FIGYELEM! Bekapcsolás előtt ellenőrizze, hogy az egység csatlakoztatva van-e a hálózathoz és hogy van-e áram.

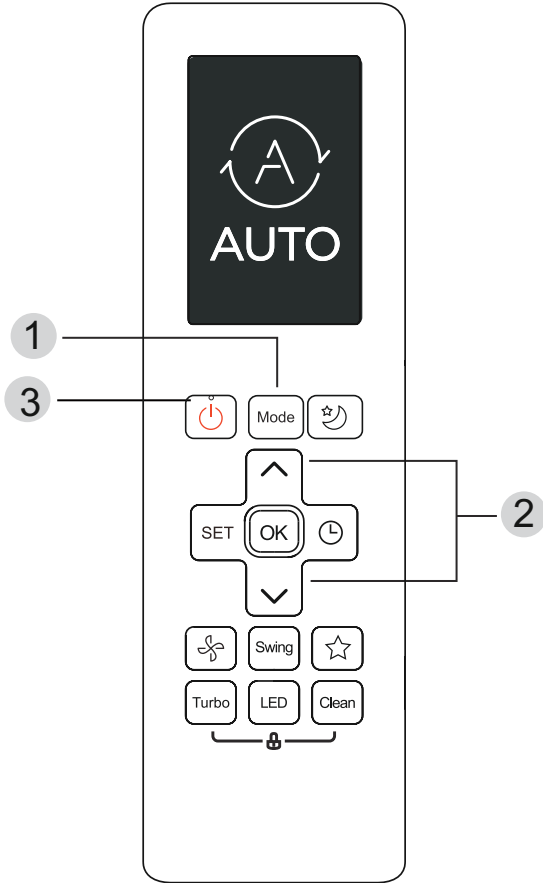

COOL (HŰTÉS) mód

1. Nyomja meg a **MODE (MÓD)** gombot a **COOL (HŰTÉS)** üzemmód kiválasztásához.
2. Állítsa be a kívánt hőmérsékletet a **TEMP ^** vagy a **TEMP v** gomb segítségével.
3. Nyomja meg a **FAN (VENTILÁTOR)** gombot a ventilátor sebességének kiválasztásához: **AUTOMATA**, **ALACSONY**, **KÖZEPES** és **MAGAS**
4. Az egység elindításához nyomja meg az **ON/ OFF** gombot.

HŐMÉRSÉKLET BEÁLLÍTÁS

Az egységek működési hőmérsékleti tartománya 17-30°C (62-86°F).

A beállított hőmérsékletet 1°C (1°F) lépésekben növelheti vagy csökkentheti.

AUTO (AUTOMATA) mód

AUTO üzemmódban a készülék a beállított hőmérséklet alapján automatikusan kiválasztja a **COOL (HŰVŐS)**, **FAN (VENTILÁTOR)** vagy **HEAT (FŰTÉS)** üzemmódot.

1. Nyomja meg a **MODE (MÓD)** gombot az **AUTO** kiválasztásához.
2. Állítsa be a kívánt hőmérsékletet a **TEMP ^** vagy a **TEMP v** gomb segítségével.
3. Az egység elindításához nyomja meg az **ON/OFF** gombot.

MEGJEGYZÉS: A ventilátor sebességét nem lehet AUTO (Automata) módba állítani.

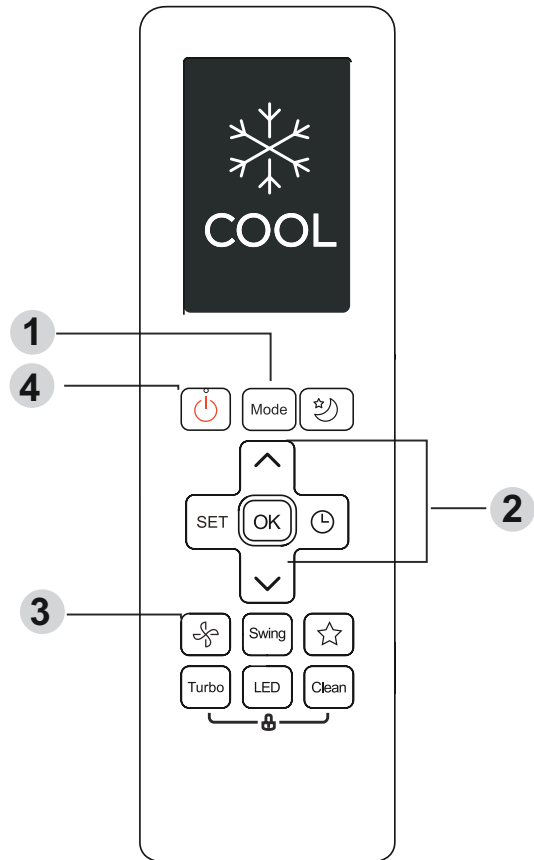

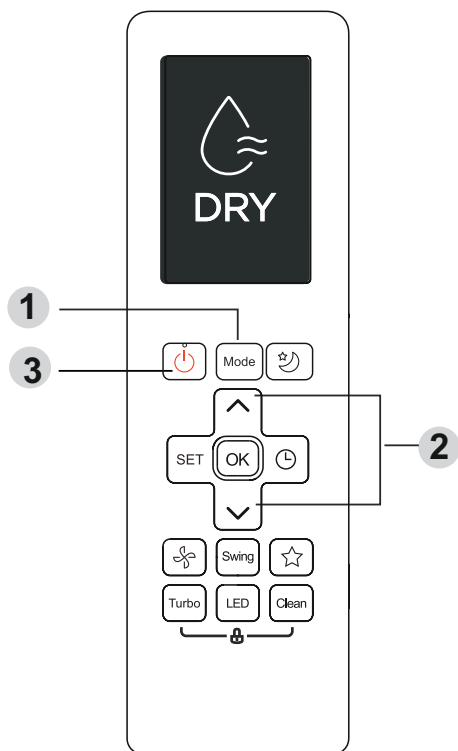

VENTILÁTOR mód

1. Nyomja meg a **MODE (MÓD)** gombot a **FAN (VENTILÁTOR)** üzemmód kiválasztásához.
2. Nyomja meg a **FAN (VENTILÁTOR)** gombot a ventilátor sebességének kiválasztásához: AUTOMATA, ALACSONY, KÖZEPES és MAGAS
3. Az egység elindításához nyomja meg az **ON/OFF** gombot.

MEGJEGYZÉS: FAN üzemmódban nem tud hőmérsékletet beállítani. Ennek eredményeképpen a távirányító LCD kijelzője nem fogja a hőmérsékletet megjeleníteni.

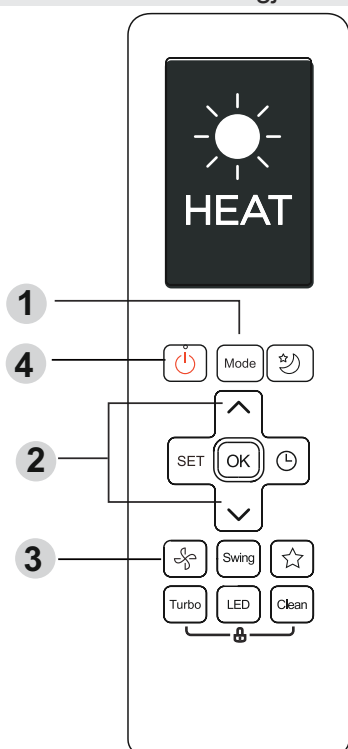

DRY (SZÁRÍTÁS) üzemmód (páramentesítés)

1. Nyomja meg a **MODE (MÓD)** gombot a **DRY (SZÁRÍTÁS)** üzemmód kiválasztásához.
2. Állítsa be a kívánt hőmérsékletet a **TEMP ^** vagy a **TEMP v** gomb segítségével.
3. Az egység elindításához nyomja meg az **ON/OFF** gombot.

MEGJEGYZÉS: A VENTILÁTOR SEBESSÉG nem módosítható SZÁRÍTÁS üzemmódban.

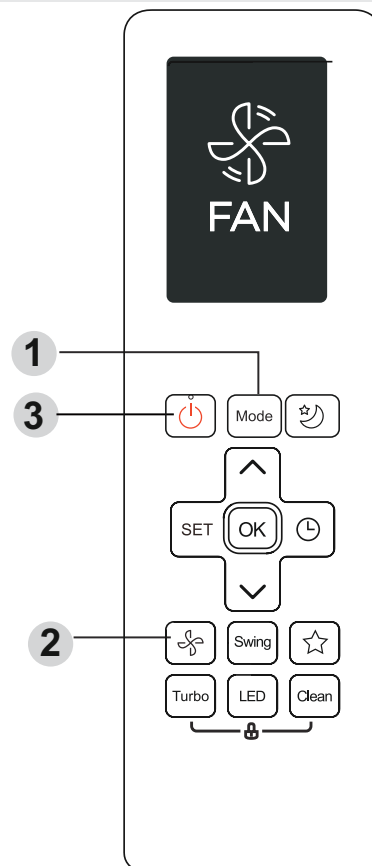

HEAT (FŰTÉS) üzemmód

1. Nyomja meg a **MODE (MÓD)** gombot a **HEAT (FŰTÉS)** üzemmód kiválasztásához.
2. Állítsa be a kívánt hőmérsékletet a **TEMP ^** vagy a **TEMP v** gomb segítségével.
3. Nyomja meg a **FAN (VENTILÁTOR)** gombot a ventilátor sebességének kiválasztásához: AUTOMATA, ALACSONY, KÖZEPES és MAGAS
4. Az egység elindításához nyomja meg az **ON/OFF** gombot.

MEGJEGYZÉS: A kültéri hőmérséklet csökkenése az egység FŰTÉS funkciójának teljesítményét befolyásolhatja. Ilyenkor javasoljuk, hogy a légkondicionáló mellett használjon más fűtőberendezést is.

IDŐZÍTŐ beállítása

IDŐZÍTŐ KIKAPCSOLÁSA-azt az időtartamot állítja be, melynek leteltét követően a készülék automatikusan kikapcsol.

IDŐZÍTŐ BE beállítása

Nyomja meg a IDŐZÍTŐ gombot az BE idő sorozatának elindításához.

Nyomja meg a Hőmérséklet fel vagy le gombot, többszöri megnyomásával beállíthatja a készülék bekapcsolásának kívánt idejét.

Mutasson távolról az egységre és várjon 1 mp-ig, a IDŐZÍTŐ BE aktiválódik

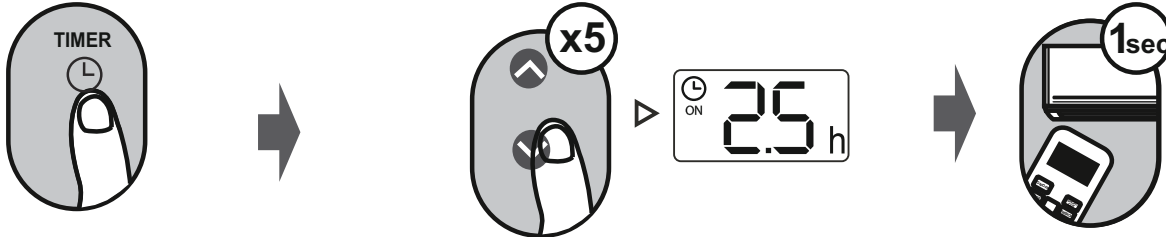

IDŐZÍTŐ KI beállítása

Nyomja meg a IDŐZÍTŐ gombot az KI időzítés kezdeményezéséhez.

Nyomja meg a Hőmérséklet fel vagy le gombot, többszöri megnyomásával beállíthatja a készülék kikapcsolásának kívánt idejét.

Mutasson távolról az egységre és várjon 1 mp-ig, a IDŐZÍTŐ KI aktiválódik

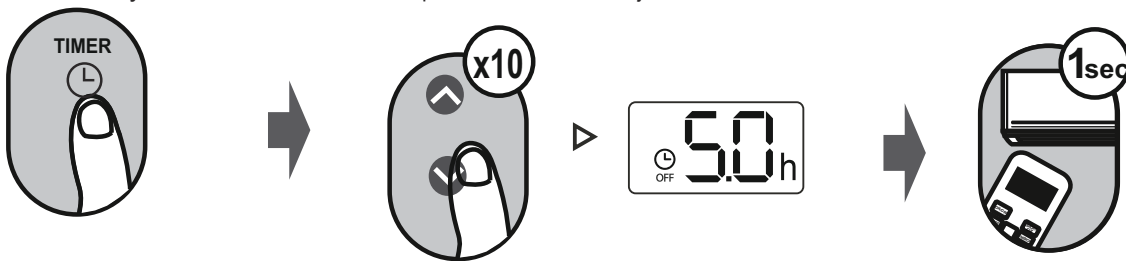

MEGJEGYZÉS:

1. A IDŐZÍTŐ BE vagy IDŐZÍTŐ KI, az idő minden egyes megnyomásával 30 perccel növekszik, akár 10 óráig. 10 óra és 24 óra elteltével ez 1 órás lépésekben növekszik. (Például nyomja meg ötször a 2,5 óra eléréséhez, és tízszer nyomja meg az 5 óra eléréséhez.) Az időzítő visszatér a 0.0 értékre 24 óra után.
2. Bármelyik funkciót megszakíthatja úgy, hogy az időzítőt 0,0-ra állítja.

Az IDŐZÍTŐ BE és KI beállítás (példa)

Ne feledje, hogy mindkét funkció esetében a beállított időtartam a pontos idő utáni órára vonatkozik.

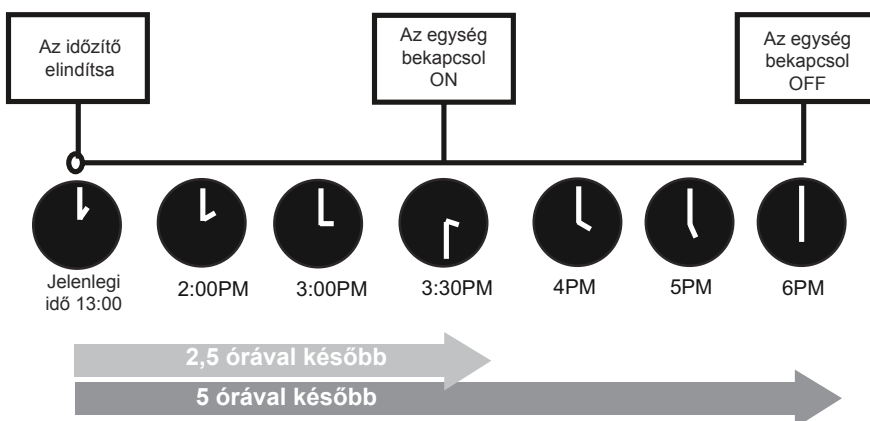
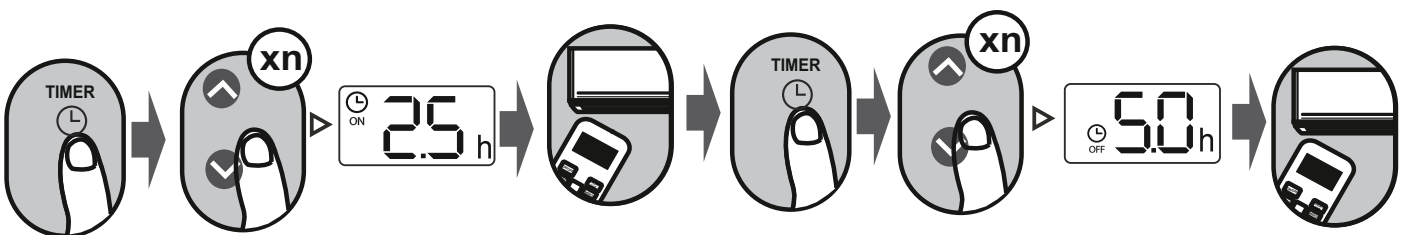

Példa: Ha az aktuális idő 13:00 óra, akkor az időzítőnek a fenti lépések szerint történő beállításával 2,5 óra később (15:30) fog bekapcsolni, és 18:00-kor fog kikapcsolni.

Speciális funkciók használata

SWING funkció

Nyomja meg a SWING gombot

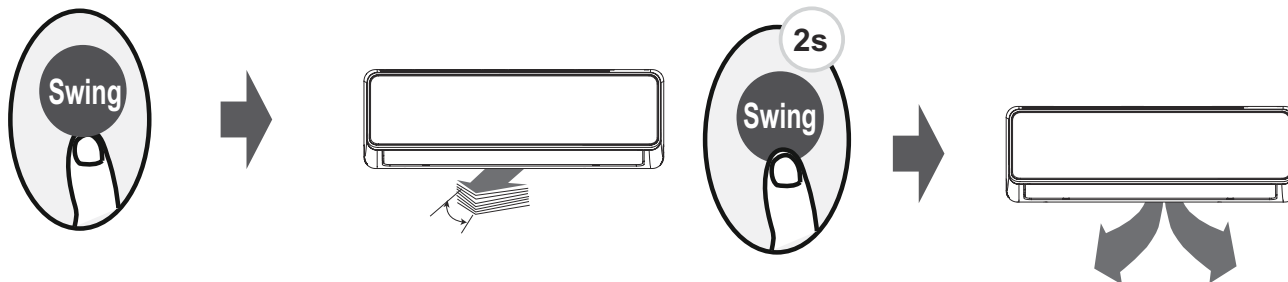

A vízszintes lamella automatikusan felfelé és lefelé fordul, ha megnyomja a SWING gombot. Nyomja meg ismét, hogy megálljon.

Tartsa nyomva ezt a gombot 2 másodpercnél tovább, a függőleges lamella legyezés funkció aktiválódik. (típustól függően)

SHORTCUT

Nyomja meg a SHORTCUT gombot

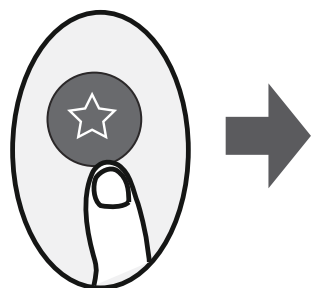

Ha akkor nyomja meg ezt a gombot amikor a távirányító be van kapcsolva, a rendszer automatikusan az előző beállításokhoz tér vissza, beleértve az üzemmódot, a beállított hőmérsékletet, a ventilátor sebesség és az alvó funkciót (ha aktív).

Ha több mint 2 másodpercen keresztül lenyomva tartja, a rendszer automatikusan visszaáll az automatikus működési beállításokra beleértve a hőmérséklet beállításokat, a ventilátor sebesség és az alvó funkciót (ha be van kapcsolva)

TURBO funkció

Nyomja meg a TURBO gombot

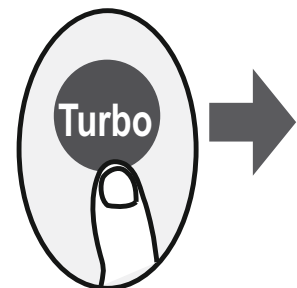

Ha a COOL (HŰTÉS) üzemmódban a Turbo funkciót választja, a készülék a legnagyobb ventilátor sebességgel fújja a hideg levegőt, hogy beindítsa a hűtési folyamatot.

Ha a Turbo funkciót HEAT (FŰTÉS) üzemmódban választja, az elektromos fűtőelemekkel rendelkező egységeknél az elektromos fűtőberendezés aktiválódik, és beindítja a fűtési folyamatot.

Tisztítás funkció

Nyomja meg a CLEAN (TISZTÍTÁS) gombot

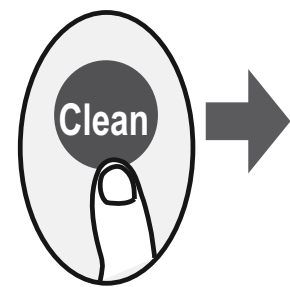

A levegőben lévő baktériumok elszaporodhatnak a készülék hőcserélője körül lecsapódó nedvességben. Rendszeres használat esetén ennek a nedvességnek a nagy része elpárolog a készülékből.

A CLEAN (TISZTÍTÁS) gomb megnyomásával a készülék automatikusan kitisztítja magát. A tisztítás után a készülék automatikusan kikapcsol. A CLEAN (TISZTÍTÁS) gomb megnyomása a ciklus közepén megszakítja a műveletet és kikapcsolja a készüléket. A CLEAN (TISZTÍTÁS) gombot tetszőleges gyakorisággal használhatja.

Megjegyzés: Ezt a funkciót csak COOL (HŰTÉS) vagy DRY (SZÁRÍTÁS) üzemmódban aktiválhatja.

LED kijelző

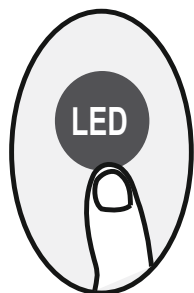

Nyomja meg a LED gombot

Nyomja meg ezt a gombot a beltéri egység kijelzőjének be- és kikapcsolásához.

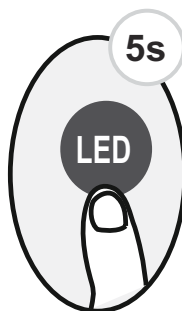

Nyomja meg ezt a gombot több mint 5 másodpercig (néhány egység)

Nyomja ezt a gombot több mint 5 másodpercig, a külső egység a kijelzőn mutatja a belső aktuális hőmérsékletet. Nyomja meg újra több mint 5 másodpercig és a kijelzőn a hőmérséklet beállítások lesznek láthatóak.

ZÁRÁS funkció

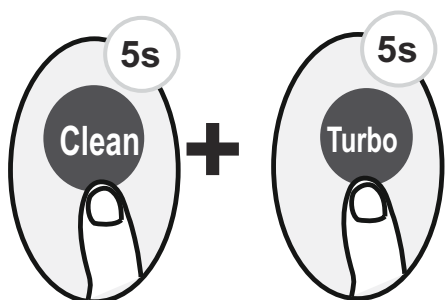

Nyomja meg egyszerre a **Clean** (Tisztítás) gombot és a **Turbo** gombot több mint 5 másodpercig a Lock funkció aktiválásához. Az összes gomb csak akkor reagál, ha ezt a gombot két másodpercig ismét megnyomja a zárás megszüntetéséhez.

Csendes funkció

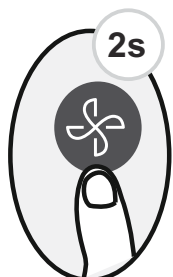

Tartsa nyomva a Ventilátor gombot legalább 2 másodpercig a Csendes funkció aktiválásához / letiltásához (egyes egységek).

Nyomja meg az BE / KI, az Üzem mód, az Alvás, a Turbo vagy a Tisztítás gombot működés közben a csendes funkció kikapcsolásához.

FP funkció

Nyomja meg ezt a gombot 2 alkalommal egy másodperc alatt HEAT üzemmódban és 17 °C/62 °F vagy 20 °C beállítási hőmérsékleten (RG10B10(F/H/G)/BGEF modell esetén).

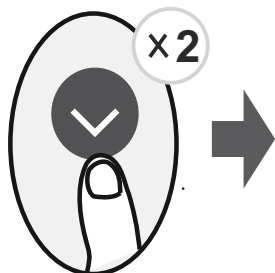

A készülék magas ventilátor fordulatszámon fog működni (a kompresszor bekapcsolása mellett), a hőmérséklet automatikusan 8 °C/46 °F-ra áll be.

Megjegyzés: Ez a funkció csak a hőszivattyú klímaberendezéseire vonatkozik.

Nyomja meg ezt a gombot kétszer egy másodpercen belül HEAT üzemmódban és 17 °C/62 °F vagy 20 °C (RG10B10(F/H/G)/BGEF modell esetén) beállítási hőmérsékleten az FP funkció aktiválásához. A funkciót a működés közbeni On/Off, Sleep, Mode, Fan és Temp. gomb megnyomásával lehet megszüntetni.

ALVÓ funkció

Nyomja meg a SLEEP (ALVÓ) gombot

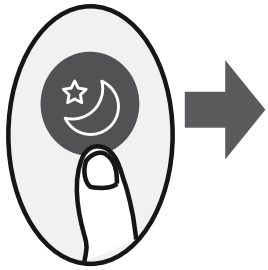

A SLEEP funkció segítségével az alvás közbeni energiafelhasználást tudja csökkenteni (melynek keretében, a kényelme érdekében ugyanazon hőmérsékleti beállításokra van szüksége). Ezt a funkciót csak távirányítóval lehet bekapcsolni.

A részleteket lásd az "alvó üzemmód" című fejezetben a "FELHASZNÁLÓI KÉZIKÖNYV" című fejezetben.

Megjegyzés: FAN vagy DRY módban a SLEEP funkció nem áll rendelkezésre.

BEÁLLÍTÁS funkció

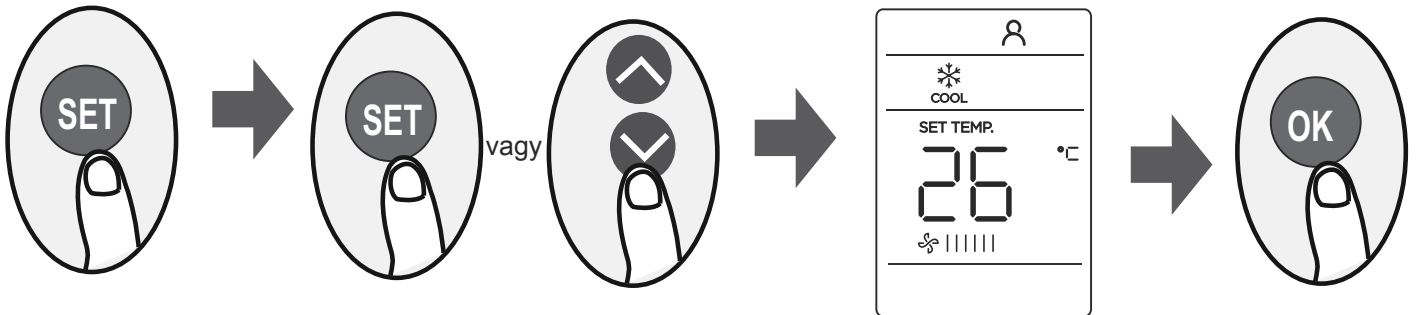

- Nyomja meg a SET (BEÁLLÍTÁS) gombot a funkció beállításához, majd nyomja meg a SET (BEÁLLÍTÁS) gombot vagy a TEMP ▼ vagy a TEMP ▲ gombot a kívánt funkció kiválasztásához. A kiválasztott szimbólum villogni kezd a kijelzőn, nyomja meg az OK gombot a megerősítéshez.
- A kiválasztott funkció törléséhez végezze el a fenti műveleteket.
- Nyomja meg a BEÁLLÍTÁS gombot a műveleti funkciók görgetéséhez az alábbiak szerint:
Fresh* (🍃) → Follow Me (👤) → AP mód (📶)
[*]: Ha a távirányító rendelkezik Fresh gombbal, akkor a SET gombbal nem tudja kiválasztani a Fresh funkciót.

FRISS funkció (🍃) (néhány egység):

A FRESH (FRISS) funkció elindításakor az ionizáló / plazma porgyűjtő (modellektől függően) feszültség alá kerül, és segít eltávolítani a pollent és a szennyeződések a levegőből.

Follow me funkció (👤) :

A FOLLOW ME (KÖVESS ENGEM) funkció lehetővé teszi a távirányítóval, hogy megmérje a hőmérsékletet a jelenlegi helyén, és ezt a jelet három percenként továbbítja a légkondicionálóhoz. Az AUTO, COOL (HŰTÉS), vagy HEAT (FŰTÉS) funkciók használata esetén, ha a környezeti hőmérsékletet a távirányító segítségével méri le (a beltéri egység helyett) lehetővé teszi a légkondicionáló számára, hogy optimalizálja az Önt körülvevő hőmérsékletet és maximális kényelmet biztosítson.

MEGJEGYZÉS: Tartsa nyomva a Turbo gombot hét másodpercig, hogy elindítsa / leállítsa a Kövess engem funkció memória funkcióját.

- Ha a memóriefunkció aktiválva van, a képernyőn 3 másodpercig megjelenik az "On".
- Ha a memóriefunkció le van állítva, a képernyőn 3 másodpercig az "OFF" jelenik meg.
- Amíg a memória funkció be van kapcsolva, nyomja meg a BE / KI gombot, az üzemmód váltásával az áramkimaradás nem törli a Kövess rám funkciót.

AP funkció (📶) (néhány egység):

Válassza az AP módot a vezeték nélküli hálózat konfigurálásához. Egyes készülékeknél nem működik a SET gomb megnyomásával. Az AP üzemmódba való belépéshez 10 másodpercen belül hétszer nyomja meg folyamatosan a LED gombot.

A Samsung környezetvédelem iránti elkötelezettségével és termékre vonatkozó jogszabályi kötelezettségeivel (pl. REACH) kapcsolatban látogasson el a www.samsung.com weboldalra.



Ez a készülék R-32 van töltve

Κλιματιστικό

Εγχειρίδιο χρησησ / Εγχειρίδιο εγκατάστασης / Εγχειρίδιο τηλεχειριστηρίου

AR18BXHQASINEU
AR24BXHQASINEU

- Σας ευχαριστούμε για την αγορά αυτού του κλιματιστικού της Samsung.
- Πριν από τη λειτουργία αυτής της μονάδας, διαβάστε προσεκτικά το παρόν εγχειρίδιο και φυλάξτε το για μελλοντική αναφορά.

SAMSUNG

Πίνακας Περιεχομένων

Προφυλάξεις Ασφαλείας	03
-----------------------------	----

Εγχειρίδιο Ιδιοκτήτη

Χαρακτηριστικά και Δυνατότητες Μονάδας	07
--	----

1. Εσωτερική οθόνη μονάδας.....	07
2. Θερμοκρασία λειτουργίας	08
3. Άλλα Χαρακτηριστικά	09
4. Ρύθμιση Γωνίας της Ροής Αέρα.....	10
5. Χειροκίνητη λειτουργία (χωρίς τηλεκοντρόλ)	10

Φροντίδα και Συντήρηση	11
------------------------------	----

Αντιμετώπιση προβλημάτων	13
--------------------------------	----



Εγχειρίδιο Εγκατάστασης

Αξεσουάρ	16
Σύνοψη Εγκατάστασης – Μονάδα Εσωτερικού Χώρου	17
Εξαρτήματα της Μονάδας	18
Εγκατάσταση Εσωτερικής Μονάδας	19
1. Επιλέξτε τοποθεσία εγκατάστασης	19
2. Τοποθετήστε την πλάκα στήριξης στον τοίχο	19
3. Τρυπήστε τον τοίχο για την σύνδεση των αγωγών	20
4. Προετοιμάστε τις σωληνώσεις ψυκτικού υγρού	21
5. Συνδέστε τον σωλήνα αποστράγγισης	21
6. Συνδέστε τα καλώδια σήματος και τροφοδοσίας	22
7. Τυλίξτε τις σωληνώσεις και τα καλώδια	23
8. Τοποθετήστε την μονάδα εσωτερικού χώρου	24
Εγκατάσταση μονάδας εξωτερικού χώρου	25
1. Επιλέξτε τοποθεσία εγκατάστασης	25
2. Εγκαταστήστε το σύνδεσμο αποχέτευσης	26
3. Εξωτερική μονάδα αγκύρωσης	26
4. Συνδέστε τα καλώδια σήματος και τροφοδοσίας	28
Σύνδεση Σωληνώσεων Ψυκτικού Υγρού	29
A. Σημείωση Σχετικά με το Μήκος Σωλήνα	29
B. Οδηγίες Σύνδεσης - Σωληνώσεις Ψυκτικού Υγρού	29
1. Κόψτε το σωλήνα	29
2. Αφαιρέστε τα γρέζια	30
3. Κάψτε τις άκρες του σωλήνα	30
4. Συνδέστε τους σωλήνες	30
Εκκένωση Αέρα	32
1. Οδηγίες Εκκένωσης	32
2. Σημείωση σχετικά με Την Προσθήκη Ψυκτικού Υγρού	33
Ηλεκτρικοί Έλεγχοι και Έλεγχοι Διαρροής Αερίου	34
Δοκιμαστική Λειτουργία	35
Συσκευασία και αποσυσκευασία της μονάδας	36

Προφυλάξεις Ασφαλείας

Διαβάστε τις Προφυλάξεις Ασφαλείας πριν την Χρήση και Εγκατάσταση.
Λάθος εγκατάσταση λόγω αγνόησης των οδηγιών μπορεί να προκαλέσει σοβαρή ζημιά ή ατύχημα.

Η σοβαρότητα πιθανών ζημιών ή τραυματισμών κατατάσσεται ως **ΠΡΟΕΙΔΟΠΟΙΗΣΗ** ή **ΠΡΟΣΟΧΗ**.



ΠΡΟΕΙΔΟΠΟΙΗΣΗ

Αυτό το σύμβολο σημαίνει τα πιθανότητα προσωπικού ατυχήματος ή και θανάτου.



ΠΡΟΣΟΧΗ

Αυτό το σύμβολο σημαίνει τη πιθανότητα ζημιάς περιουσίας ή σοβαρών επιπλοκών.



ΠΡΟΕΙΔΟΠΟΙΗΣΗ

Αυτή η συσκευή μπορεί να χρησιμοποιηθεί από παιδιά ηλικία 8 ετών και άνω και άτομα με μειωμένες φυσικές, αισθητηριακές ή νοητικές δυνατότητες ή μειωμένη εμπειρία και γνώση αν έχουν εποπτεία ή οδηγίες που αφορούν τη χρήση της συσκευής με τρόπο ασφαλή και κατανοούν τους κινδύνους. Τα παιδιά δεν πρέπει να παίζουν με τη συσκευή. Ο καθαρισμός και η συντήρηση του χρήστη δεν πρέπει να γίνονται από παιδιά χωρίς επίβλεψη (χώρες της Ευρωπαϊκής Ένωσης).

Αυτή η συσκευή δεν προορίζεται για χρήση από άτομα (και παιδιά) με μειωμένες φυσικές, αισθητηριακές ή γνωστικές δυνατότητες, ή έλλειψη εμπειρίας και γνώσης, εκτός αν έχουν εποπτεία από το άτομο που είναι υπεύθυνο γι' αυτά σχετικά με τη χρήση της συσκευής, για τη δική τους ασφάλεια. Τα παιδιά πρέπει να επιβλέπονται για να εξασφαλιστεί πως δεν παίζουν με την συσκευή.



ΠΡΟΕΙΔΟΠΟΙΗΣΕΙΣ ΓΙΑ ΤΗ ΧΡΗΣΗ ΤΟΥ ΠΡΟΪΟΝΤΟΣ

- Αν προκύψει μια αφύσικη κατάσταση (όπως μυρωδιά καμένου), αμέσως κλείστε τη συσκευή και αποσυνδέστε την από το ρεύμα. Επικοινωνήστε με τον αντιπρόσωπό σας για οδηγίες για αποφυγή ηλεκτροπληξίας, φωτιάς, ή τραυματισμού.
- **Μην** βάζετε δάχτυλα, καλώδια ή άλλα αντικείμενα κοντά στον αγωγό ροής αέρα. Αυτό μπορεί να προκαλέσει τραυματισμό, καθώς ο ανεμιστήρας μπορεί να περιστρέφεται με υψηλές ταχύτητες.
- **Μην** χρησιμοποιείτε εύφλεκτα σπρέι όπως λακ, βερνίκι ή μπογιά κοντά στη μονάδα. Αυτό μπορεί να προκαλέσει φωτιά ή ανατίναξη.
- **Μην** χρησιμοποιείτε το κλιματιστικό σε μέρη κοντά σε εύφλεκτα αέρια. Το εκπεμπόμενο αέριο μπορεί να συσσωρευτεί γύρω από τη μονάδα και να προκαλέσει έκρηξη.
- **Μην** χρησιμοποιείτε το κλιματιστικό σας σε ένα υγρό δωμάτιο όπως το μπάνιο ή το πλυσταριό. Υπερβολική έκθεση σε νερό μπορεί να προκαλέσει βραχυκύκλωση των ηλεκτρικών εξαρτημάτων.
- **Μην** εκθέτετε το σώμα σας απευθείας σε ψυχρό αέρα για παρατεταμένο χρονικό διάστημα.
- **Μην** επιτρέπετε στα παιδιά να παίζουν με το κλιματιστικό. Τα παιδιά πρέπει να εποπτεύονται πλησίον της μονάδας κλιματισμού ανά πάσα περίπτωση.
- Αν το κλιματιστικό χρησιμοποιείται μαζί με καυστήρες ή άλλες συσκευές θέρμανσης, να εξαερώνετε καλά το δωμάτιο για να αποφύγετε την έλλειψη οξυγόνου.
- Σε ορισμένα περιβάλλοντα λειτουργίας, όπως κουζίνες, βοηθητικοί χώροι κλπ., συνιστάται η χρήση ειδικά σχεδιασμένων μονάδων κλιματισμού.

ΠΡΟΕΙΔΟΠΟΙΗΣΕΙΣ ΚΑΘΑΡΙΣΜΟΥ ΚΑΙ ΣΥΝΤΗΡΗΣΗΣ

- Απενεργοποιείστε τη συσκευή και αποσυνδέστε το ρεύμα πριν τον καθαρισμό. Εάν δεν το κάνετε, μπορεί να προκληθεί ηλεκτροπληξία.
- **Μην** καθαρίζετε το κλιματιστικό με υπερβολική ποσότητα νερού.
- **Μην** καθαρίζετε το κλιματιστικό με εύφλεκτα καθαριστικά. Εύφλεκτα υλικά ενδέχεται να προκαλέσουν φωτιά ή ανατίναξη.

ΠΡΟΣΟΧΗ

- Απενεργοποιήστε το κλιματιστικό και αποσυνδέστε τη συσκευή εάν δεν το χρησιμοποιείτε για μεγάλο χρονικό διάστημα.
- Κλείστε και βγάλτε από τη πρίζα τη συσκευή κατά τη διάρκεια καταιγίδας.
- Βεβαιωθείτε ότι μια συσσώρευση νερού μπορεί να αποστραγγιστεί απρόσκοπτα από τη μονάδα.
- **Μην** χρησιμοποιείτε το κλιματιστικό με βρεγμένα χέρια. Αυτό μπορεί να προκαλέσει ηλεκτροπληξία.
- **Μην** χρησιμοποιείτε τη συσκευή για άλλο σκοπό εκτός από τη χρήση για την οποία προορίζεται.
- **Μην** ανεβαίνετε ή τοποθετείτε αντικείμενα πάνω στη μονάδα εξωτερικού χώρου.
- **Μην** αφήνετε το κλιματιστικό να λειτουργεί για μεγάλες χρονικές περιόδους με ανοιχτές πόρτες ή παράθυρα ή εάν η υγρασία είναι πολύ υψηλή.

ΗΛΕΚΤΡΙΚΕΣ ΠΡΟΕΙΔΟΠΟΙΗΣΕΙΣ

- Χρησιμοποιείτε μόνο το καθορισμένο καλώδιο τροφοδοσίας. Εάν το καλώδιο τροφοδοσίας υποστεί βλάβη, πρέπει να αντικατασταθεί από τον κατασκευαστή, από τον υπεύθυνο επισκευής ή παρομοίως πιστοποιημένα άτομα για να αποφευχθεί οποιοσδήποτε κίνδυνος.
- Κρατήστε το βύσμα τροφοδοσίας καθαρό. Αφαιρέστε οποιαδήποτε σκόνη ή ακαθαρσία που συσσωρεύεται πάνω ή γύρω από το βύσμα. Τα βρώμικα βύσματα ενδέχεται να προκαλέσουν φωτιά ή ηλεκτροπληξία.
- **Μην** τραβάτε το καλώδιο τροφοδοσίας για να αποσυνδέσετε τη μονάδα. Πιάστε το βύσμα καλά και τραβήξτε το από την πρίζα. Αν βγάλετε το καλώδιο με δύναμη μπορεί να καταστραφεί ή να οδηγήσει σε φωτιά ή ηλεκτρικό σοκ.
- **Μην** τροποποιείτε το μέγεθος του καλωδίου τροφοδοσίας και μην χρησιμοποιείτε καλωδιακή επέκταση για να τροφοδοτήσετε με ρεύμα τη μονάδα.
- **Μην** μοιράζετε την ίδια ηλεκτρική πρίζα με άλλες συσκευές. Η ακατάλληλη ή ανεπαρκής παροχή ρεύματος μπορεί να προκαλέσει πυρκαγιά ή ηλεκτροπληξία
- Το προϊόν πρέπει να είναι καλά γειωμένο τη στιγμή της εγκατάστασης, αλλιώς ενδέχεται να προκληθεί ηλεκτροπληξία.
- Για όλες τις ηλεκτρικές εργασίες, ακολουθήστε όλες τις τοπικές και εθνικές προδιαγραφές καλωδίωσης, τους κανονισμούς και το Εγχειρίδιο Εγκατάστασης που σας παρέχεται. Συνδέστε τα καλώδια σφιχτά και σφίξτε τα με ασφάλεια, για να αποτρέψετε τις εξωτερικές δυνάμεις να βλάψουν το τερματικό του καλωδίου. Οι λάθος ηλεκτρικές συνδέσεις μπορεί να οδηγήσουν σε υπερθέρμανση και να προκαλέσουν πυρκαγιά και μπορεί επίσης να προκαλέσουν ηλεκτροπληξία. Όλες οι ηλεκτρικές συνδέσεις πρέπει να έχουν δημιουργηθεί με βάση το Ηλεκτρικό Διάγραμμα Συνδέσεων που βρίσκεται στα πάνελ των εσωτερικών και εξωτερικών μονάδων.
- Όλες οι καλωδιώσεις πρέπει να είναι κατάλληλα ρυθμισμένες ώστε να εξασφαλίζεται ότι το κάλυμμα της πλακέτας ελέγχου μπορεί να κλείσει σωστά. Εάν το κάλυμμα της πλακέτας ελέγχου δεν κλείσει σωστά, μπορεί να προκαλέσει διάβρωση και να προκαλέσει υπερθέρμανση, φωτιά ή ηλεκτροπληξία στα σημεία σύνδεσης στο τερματικό.
- Κατά την σύνδεση του ρεύματος στο καλώδιο, μια συσκευή αποσύνδεσης όλων των καλωδίων που έχει τουλάχιστον 3 εκατοστά διαθέσιμα σε όλες τις τρύπες, και έχει διαρροή τάσεως μεγαλύτερη των 10 mA, η συσκευή υπολειπόμενου ρεύματος (RCD) με ονομαστικό εναπομένον ρεύμα λειτουργίας που δεν υπερβαίνει τα 30mA και η αποσύνδεση πρέπει να ενσωματωθεί στις σταθερές καλωδιώσεις σύμφωνα με τους κανόνες καλωδίωσης.



ΠΡΟΕΙΔΟΠΟΙΗΣΕΙΣ ΓΙΑ ΤΗΝ ΕΓΚΑΤΑΣΤΑΣΗ ΤΟΥ ΠΡΟΙΟΝΤΟΣ

1. Η εγκατάσταση πρέπει να γίνεται από εξουσιοδοτημένο αντιπρόσωπο ή εξειδικευμένο τεχνικό προσωπικό. Η λάθος εγκατάσταση μπορεί να προκαλέσει διαρροή νερού, ηλεκτροπληξία ή πυρκαγιά.
2. Η εγκατάσταση πρέπει να γίνει σύμφωνα με τις οδηγίες εγκατάστασης. Λανθασμένη εγκατάσταση μπορεί να προκαλέσει διαρροή νερού, ηλεκτρικό σοκ, ή φωτιά.
(Στη Βόρεια Αμερική η εγκατάσταση πρέπει να γίνει σύμφωνα με της απαιτήσεις NEC και CEC μόνο από ειδικό προσωπικό.)
3. Επικοινωνήστε με έναν εξουσιοδοτημένο τεχνικό για την επισκευή ή για τη συντήρηση αυτής της μονάδας. Αυτή η συσκευή πρέπει να εγκατασταθεί σύμφωνα με τους εθνικούς κανονισμούς καλωδίωσης.
4. Χρησιμοποιήστε μόνο τα εξαρτήματα που περιλαμβάνονται, τα ανταλλακτικά και τα ειδικά εξαρτήματα για εγκατάσταση. Η χρήση μη εγκεκριμένων εξαρτημάτων μπορεί να προκαλέσει διαρροή νερού, ηλεκτροπληξία, πυρκαγιά καθώς και βλάβη στη μονάδα.
5. Τοποθετήστε τη μονάδα σε σταθερή θέση ώστε να μπορεί να υποστηριχθεί το βάρος της μονάδας. Εάν η επιλεγμένη θέση δεν μπορεί να υποστηρίξει το βάρος της μονάδας ή η εγκατάσταση δεν γίνει σωστά, η συσκευή μπορεί να πέσει και να προκαλέσει σοβαρούς τραυματισμούς και ζημιές.
6. Εγκαταστήστε τις σωληνώσεις αποχέτευσης ακολουθώντας τις οδηγίες αυτού του εγχειριδίου. Η λάθος αποστράγγιση μπορεί να προκαλέσει ζημιά στο νερό, στο σπίτι, και στην ιδιοκτησία σας.
7. Για μονάδες που διαθέτουν βοηθητικό ηλεκτρικό θερμαντήρα, **μην** εγκαταστήσετε τη μονάδα σε απόσταση 1 μέτρου (3 ποδιών) από καύσιμα υλικά.
8. **Μην** τοποθετείτε τη μονάδα σε θέση που μπορεί να εκτεθεί σε πιθανές διαρροές καυσίμου αερίου. Εάν συσσωρευτούν εύφλεκτα αέρια γύρω από τη μονάδα, μπορεί να προκληθεί πυρκαγιά.
9. Μην ανοίξετε τη μονάδα μέχρι όλη η δουλειά έχει ολοκληρωθεί.
10. Όταν μετακινείτε το κλιματιστικό, συμβουλευτείτε ειδικό τεχνικό για την αποσύνδεση και επανεγκατάσταση της μονάδας.
11. Πώς να εγκαταστήσετε τη μονάδα στη στήριξη, παρακαλώ διαβάστε τις πληροφορίες για τις λεπτομέρειες στα χωρία «Εγκατάσταση εσωτερικής μονάδας» και «Εγκατάσταση μονάδας εξωτερικού χώρου»

ΣΗΜΕΙΩΣΤΕ ΤΙΣ ΠΡΟΔΙΑΓΡΑΦΕΣ ΑΣΦΑΛΕΙΑΣ

Η πλακέτα κυκλωμάτων του κλιματιστικού (PCB) έχει σχεδιαστεί με ασφάλεια για την προστασία από υπερφόρτωση.

Οι προδιαγραφές της ασφάλειας είναι τυπωμένες στην πλακέτα κυκλωμάτων ως εξής:

T3,15AL/250VAC, T5AL/250VAC, T3,15A/250VAC, T5A/250VAC, T20A/250VAC, T30A/250VAC, etc.

ΣΗΜΕΙΩΣΗ: Για τις μονάδες με ψυκτικό μέσο R32 ή R290, μπορεί να χρησιμοποιηθεί μόνο η κεραμική ασφάλεια.

Σημείωση γύρω από τα φθοριούχα αέρια (Δεν ισχύει για τη μονάδα που χρησιμοποιεί R290 ψυκτικό)

1. Αυτό το κλιματιστικό χρησιμοποιεί φθοριούχα αέρια θερμοκηπίου. Για συγκεκριμένες πληροφορίες σχετικά με τον τύπο του φυσικού αερίου και την έκταση, διαβάστε τη σχετική ετικέτα στη μονάδα ή στο «Εγχειρίδιο Χρήσης - Φυλλάδιο προϊόντος» στη συσκευασία της εξωτερικής μονάδας.
(Προϊόντα Ευρωπαϊκής προέλευσης μόνο)
2. Η εγκατάσταση, η επισκευή, η συντήρηση και η αποκατάσταση της συσκευής πρέπει να γίνει απο πιστοποιημένο τεχνικό.
3. Η απεγκατάσταση του προϊόντος και η ανακύκλωση του πρέπει να γίνει απο πιστοποιημένο τεχνικό.
4. Για συσκευές που περιέχουν φθοριούχα αέρια θερμοκηπίου σε ποσότητες από ίσο με 5 τόνους CO₂ ή περισσότερο, αλλά λιγότερο από 50 τόνους CO₂, αν το σύστημα έχει διαρροή-ή λάθος εγκατάσταση, πρέπει να σκεκάρτε διαρροές κάθε 24 μήνες τουλάχιστον.
5. Όταν η μονάδα ελέγχεται για διαρροές, συνιστάται η σωστή καταγραφή όλων των ελέγχων που έχουν γίνει.



ΠΡΟΕΙΔΟΠΟΙΗΣΗ για τη χρήση του ψυκτικού R32/R290

- Όταν χρησιμοποιείται εύφλεκτο ψυκτικό, αποθηκεύστε τη συσκευή σε καλά αεριζόμενη περιοχή που το μέγεθος της αντιστοιχεί σε επιφάνεια χώρου ως ειδική για λειτουργία.
Για μοντέλα που δέχονται ψυκτικό υγρό R32:
Η συσκευή πρέπει να εγκατασταθεί, χρησιμοποιηθεί και αποθηκευτεί σε χώρο μεγαλύτερο των 4m².
Για τα μοντέλα ψυκτικού R290, η συσκευή πρέπει να εγκατασταθεί, να λειτουργεί και να αποθηκεύεται σε δωμάτιο με επιφάνεια δαπέδου μεγαλύτερο από:
≤ 9000Btu / h μονάδες: 13m²
> Μονάδες 9000Btu / h και ≤ 12000Btu / h: 17m²
> Μονάδες 12000Btu / h και ≤ 18000Btu / h: 26m²
> Μονάδες 18000Btu / h και ≤ 24000Btu / h: 35m²
- Οι επαναχρησιμοποιήσιμοι μηχανικοί σύνδεσμοι και οι αρθρωτοί σύνδεσμοι δεν επιτρέπονται σε εσωτερικά.
(Στάνταρ προαπαιτήσεις **EN**).
- Μηχανικές συνδέσεις που χρησιμοποιούνται εσωτερικά δεν πρέπει να έχουν μεγαλύτερο εύρος από 3g/χρόνο στο 25% της ανώτατης επιτρεπόμενης πίεσης. Όταν μηχανικοί σύνδεσμοι χρησιμοποιούνται ξανά εσωτερικά, τα μέση που σφραγίζουν πρέπει να ανανεώνονται. Όταν οι σφραγισμένες αρθρώσεις χρησιμοποιούνται σε εσωτερικούς χώρους, το τμήμα φωτοβολίδας πρέπει να ξανασχεδιαστεί. (Στάνταρ προαπαιτήσεις **UL**)
- Όταν μηχανικοί σύνδεσμοι χρησιμοποιούνται ξανά εσωτερικά, τα μέση που σφραγίζουν πρέπει να ανανεώνονται. Όταν οι σφραγισμένες αρθρώσεις χρησιμοποιούνται σε εσωτερικούς χώρους, το τμήμα φωτοβολίδας πρέπει να ξανασχεδιαστεί.
(Στάνταρ προαπαιτήσεις **IEC**)
- Οι μηχανικοί σύνδεσμοι που χρησιμοποιούνται σε εσωτερικούς χώρους πρέπει να συμμορφώνονται με το πρότυπο ISO 14903.



Σωστή απόρριψη αυτού του προϊόντος (Απορρίμματα Ηλεκτρικού & Ηλεκτρονικού Εξοπλισμού)

(Ισχύει σε χώρες με χωριστά συστήματα συλλογής)

Αυτή η σήμανση στο προϊόν, τα αξεσουάρ ή η βιβλιογραφία υποδεικνύει ότι το προϊόν και τα ηλεκτρονικά εξαρτήματά του (π.χ. φορτιστής, ακουστικά, καλώδιο USB) δεν πρέπει να απορρίπτονται μαζί με άλλα οικιακά απορρίμματα στο τέλος της εργασιακής τους ζωής. Για να αποφευχθεί πιθανή βλάβη στο περιβάλλον ή στην ανθρώπινη υγεία από την ανεξέλεγκτη διάθεση αποβλήτων, διαχωρίστε αυτά τα στοιχεία από άλλα είδη αποβλήτων και ανακυκλώστε τα με υπευθυνότητα για να προωθήσετε τη βιώσιμη επαναχρησιμοποίηση των υλικών πόρων.

Οι οικιακοί χρήστες θα πρέπει να επικοινωνήσουν είτε με τον έμπορο λιανικής πώλησης από τον οποίο αγόρασαν αυτό το προϊόν είτε με το γραφείο της τοπικής κυβέρνησης για λεπτομέρειες σχετικά με το πού και πώς μπορούν να παραλάβουν αυτά τα αντικείμενα για περιβαλλοντικά ασφαλή ανακύκλωση.

Οι επιχειρηματικοί χρήστες θα πρέπει να επικοινωνούν με τον προμηθευτή τους και να ελέγχουν τους όρους και τις προϋποθέσεις της σύμβασης αγοράς. Αυτό το προϊόν και τα ηλεκτρονικά του εξαρτήματα δεν πρέπει να αναμιγνύονται με άλλα εμπορικά απόβλητα για απόρριψη.



Σωστή απόρριψη των μπαταριών σε αυτό το προϊόν

Αυτή η σήμανση στη μπαταρία, στο εγχειρίδιο ή στη συσκευασία υποδεικνύει ότι οι μπαταρίες του προϊόντος αυτού δεν πρέπει να απορρίπτονται μαζί με άλλα οικιακά απορρίμματα στο τέλος της διάρκειας ζωής τους. Όταν σημειώνονται, τα χημικά σύμβολα Hg, Cd ή Pb δείχνουν ότι η μπαταρία περιέχει υδράργυρο, κάδμιο ή μόλυβδο πάνω από τα επίπεδα αναφοράς στην οδηγία 2006/66 της ΕΚ.

Χαρακτηριστικά και Δυνατότητες Μονάδας

Εσωτερική οθόνη μονάδας

ΣΗΜΕΙΩΣΗ: Διαφορετικά μοντέλα έχουν διαφορετικά μπροστινά πάνελ και οθόνες. Όχι όλα τα χαρακτηριστικά που περιγράφονται εδώ είναι διαθέσιμα στο κλιματιστικό που αγοράσατε. Παρακαλώ τσεκάρτε την εσωτερική οθόνη της μονάδας που αγοράσατε.

Οι εικόνες σε αυτό το εγχειρίδιο έχουν επεξηγηματικούς σκοπούς. Το πραγματικό σχήμα της δικής σας μονάδας εσωτερικού χώρου μπορεί να είναι ελαφρώς διαφορετικό. Το πραγματικό της σχήμα υπερτερεί.

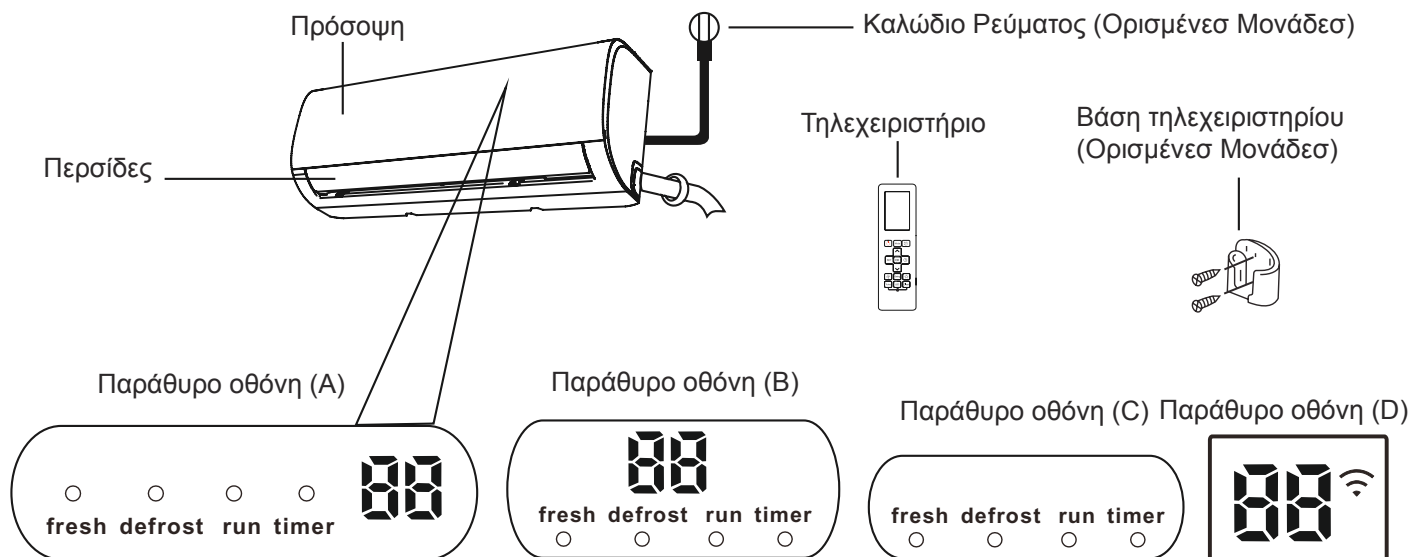



«**fresh**» όταν είναι ενεργοποιημένη η λειτουργία Fresh και η λυχνία UV-C (εάν υπάρχει) (ορισμένες μονάδες)

«**defrost**» και στη συνέχεια η λειτουργία απόψυξης είναι ενεργοποιημένη.

«**run**» όταν η μονάδα λειτουργεί

«**timer**» όταν ο TIMER (ΧΡΟΝΟΔΙΑΚΟΠΤΗΣ) έχει οριστεί.

«  » Όταν η αυτόματη λειτουργία έχει ενεργοποιηθεί (ορισμένες μονάδες).

«  » Εμφανίζει τη θερμοκρασία, τη λειτουργία και τους κωδικούς Σφάλματος:

Όταν ενεργοποιείται η λειτουργία ECO (ορισμένες μονάδες), το

«  » ανάβει σταδιακά ένα προς ένα ως ξ -- ξ

--  -- θερμοκρασία ρύθμισης -- ξ σε διάστημα ενός δευτερολέπτου.

«  » για 3 δευτερόλεπτα όταν:

- Το TIMER ON (ΧΡΟΝΟΔΙΑΚΟΠΤΗΣ ΕΝΕΡΓΟΠΟΙΗΣΗΣ) έχει οριστεί (αν η μονάδα είναι ΚΛΕΙΣΤΗ, «  » μένει όταν το TIMER ON (ΧΡΟΝΟΔΙΑΚΟΠΤΗΣ ΕΝΕΡΓΟΠΟΙΗΣΗΣ) οριστεί)
- Η λειτουργία FRESH (ΦΡΕΣΚΟ), UV-C, SWING (ΚΟΎΝΙΑ), TURBO (ΤΟΥΡΜΠΟ), ή SILENCE (ΣΙΓΑΣΗ) είναι ενεργοποιημένη

«  » για 3 δευτερόλεπτα όταν:

- Η ρύθμιση TIMER OFF (ΧΡΟΝΟΔΙΑΚΟΠΤΗΣ ΑΠΕΝΕΡΓΟΠΟΙΗΣΗΣ) έχει ρυθμιστεί
- Η λειτουργία FRESH (ΦΡΕΣΚΟ), UV-C, SWING (ΚΟΎΝΙΑ), TURBO (ΤΟΥΡΜΠΟ) ή SILENCE (ΣΙΓΑΣΗ) είναι απενεργοποιημένη

«  » όταν είναι ενεργοποιημένη η λειτουργία αντι-κρούς αέρα

«  » κατά την απόψυξη (μονάδες ψύξης και θέρμανσης)

«  » όταν η μονάδα αυτοκαθαρίζεται (ορισμένες μονάδες)

«  » Όταν είναι ενεργοποιημένη η λειτουργία θέρμανσης 8 ° C (ορισμένες μονάδες)

Ερμηνεία
Εμφανιζόμενων
Κωδικών

Θερμοκρασία λειτουργίας

Όταν το κλιματιστικό χρησιμοποιείται έξω από τις επόμενες διακυμάνσεις θερμοκρασίας, συγκεκριμένες δικλίδες ασφαλείας μπορεί να ενεργοποιηθούν και να απενεργοποιηθούν τη συσκευή σας.

Τύπος Διαχωρισμού Αντιστροφέα

	Λειτουργία COOL (ΔΡΟΣΕΡΟΣ)	Λειτουργία HEAT (ΖΕΣΤΗ)	Λειτουργία DRY (ΞΗΡΟ)
Θερμοκρασία Δωματίου	17°C - 32°C (62°F - 90°F)	0°C - 30°C (32°F - 86°F)	10°C - 32°C (50°F - 90°F)
Εξωτερική Θερμοκρασία	0°C - 50°C (32°F - 122°F)	-15°C - 30°C (5°F - 86°F)	0°C - 50°C (32°F - 122°F)
	-15°C - 50°C (5°F - 122°F) (Για μοντέλα με χαμηλή θερμοκρασία ψυκτικών συστημάτων)		
	0°C - 52°C (32°F - 126°F) (Για συγκεκριμένα τροπικά μοντέλα)		0°C - 52°C (32°F - 126°F) (Για συγκεκριμένα τροπικά μοντέλα)

ΓΙΑ ΕΞΩΤΕΡΙΚΕΣ ΜΟΝΑΔΕΣ ΜΕ ΥΠΟΒΟΗΘΟΥΜΕΝΗ ΗΛΕΚΤΡΙΚΗ ΘΕΡΜΑΝΣΗ

Όταν η εξωτερική θερμοκρασία είναι κάτω από 0°C (32°F), συστήνουμε να κρατάτε τη συσκευή στη πρίζα πάντοτε για τη διασφάλιση της συνεχούς λειτουργίας.

Τύπος σταθερής ταχύτητας

	Λειτουργία COOL (ΔΡΟΣΕΡΟΣ)	Λειτουργία HEAT (ΖΕΣΤΗ)	Λειτουργία DRY (ΞΗΡΟ)
Θερμοκρασία Δωματίου	17°C-32°C (62°F-90°F)	0°C-30°C (32°F-86°F)	10°C-32°C (50°F-90°F)
Εξωτερική Θερμοκρασία	18°C-43°C (64°F-109°F)	-7°C-24°C (19°F-75°F)	11°C-43°C (52°F-109°F)
	-7°C-43°C (19°F-109°F) (Για μοντέλα με χαμηλή θερμοκρασία ψυκτικών συστημάτων)		18°C-43°C (64°F-109°F)
	18°C-52°C (64°F-126°F) (Για συγκεκριμένα τροπικά μοντέλα)		18°C-52°C (64°F-126°F) (Για συγκεκριμένα τροπικά μοντέλα)

ΣΗΜΕΙΩΣΗ: Σχετική υγρασία δωματίου μικρότερων του 80% Εάν το κλιματιστικό λειτουργεί παραπάνω από αυτό, η επιφάνεια του κλιματιστικού μπορεί να προκαλέσει συμπύκνωση. Θέτει την κάθετη ροή αέρα στη μέγιστη γωνία (κάθετα προς το πάτωμα) και θέτει λειτουργία HIGH fan (ΥΨΗΛΟΣ ανεμιστήρας).

Για να βελτιστοποιήσετε περαιτέρω την απόδοση της μονάδας σας, κάντε τα εξής:

- Κρατήστε τις πόρτες και τα παράθυρα κλειστά.
- Περιορίστε τη χρήση ενέργειας χρησιμοποιώντας τις λειτουργίες TIMER ON (ΧΡΟΝΟΔΙΑΚΟΠΤΗΣ ΕΝΕΡΓΟΠΟΙΗΣΗΣ) και TIMER OFF (ΧΡΟΝΟΔΙΑΚΟΠΤΗΣ ΑΠΕΝΕΡΓΟΠΟΙΗΣΗΣ).
- Μην μπλοκάρτε τις εισόδους ή τις εξόδους του αέρα.
- Ελέγχετε τακτικά και καθαρίζετε τα φίλτρα αέρα.

Ένας οδηγός για τη χρήση του τηλεχειριστηρίου υπερύθρων δεν περιλαμβάνεται σε αυτό το πακέτο με τα ένθετα. Δεν είναι όλες οι λειτουργίες διαθέσιμες για το κλιματιστικό, ελέγξτε την εσωτερική οθόνη και το τηλεχειριστήριο της μονάδας που αγοράσατε.

Άλλα Χαρακτηριστικά

- **Αυτόματη Έναρξη (ορισμένες μονάδες)**
Εάν η μονάδα βρεθεί χωρίς ρεύμα, θα ξεκινήσει αυτόματα με τις προηγούμενες ρυθμίσεις μόλις αποκατασταθεί η τροφοδοσία.
- **Αντί-μούχλα (ορισμένες μονάδες)**
Όταν κλείνετε τη μονάδα από τις λειτουργίες COOL (ΔΡΟΣΕΡΟΣ), AUTO (ΑΥΤΟΜΑΤΟ) (COOL(ΨΥΞΗ)), ή DRY(ΔΡΟΣΕΡΟΣ), ο αέρας στο κλιματιστικό θα συνεχίσει σε πολύ χαμηλή δύναμη για να ξηράνει τυχόν νερό και να αποτρέψει την παραγωγή μούχλας.
- **Ασύρματο Κοντρόλ (ορισμένες μονάδες)**
Το ασύρματο κοντρόλ σας επιτρέπει να ελέγχετε το κλιματιστικό χρησιμοποιώντας κινητό και υπέρυθρες. Για τη σύνδεση με USB, αντικατάσταση, διατήρηση πρέπει να γίνεται από επαγγελματικό προσωπικό.
- **Μνήμη Γωνίας Λεβιέ (ορισμένες μονάδες)**
Όταν ενεργοποιείτε τη μονάδα σας, οι περσίδες θα επανέλθουν αυτόματα στην προηγούμενη γωνία τους.
- **Ανίχνευση Διαρροής Ψυκτικού Υγρού (ορισμένες μονάδες)**
Η εσωτερική μονάδα αυτομάτως θα δείξει «EC» ή «EL0C» ή θα ανάψουν LEDs (εξαρτάται από το μοντέλο) όταν ανιχνεύεται διαρροή ψυκτικού.

- **Λειτουργία Sleep (Ύπνου)**
Η λειτουργία SLEEP (ΎΠΝΟΣ) χρησιμοποιείται για τη μείωση της κατανάλωσης ενέργειας ενώ κοιμάστε (και δεν χρειάζεστε τις ίδιες ρυθμίσεις θερμοκρασίας για να είστε άνετοι). Αυτή η λειτουργία μπορεί να ενεργοποιηθεί μόνο μέσω του τηλεχειριστηρίου. Η λειτουργία Sleep (Ύπνου) δεν είναι διαθέσιμη στις λειτουργίες FAN (ΑΝΕΜΙΣΤΗΡΑΣ) ή DRY (ΞΗΡΟ). Πατήστε το κουμπί **SLEEP (ΎΠΝΟΥ)** όταν είστε έτοιμοι να κοιμηθείτε. Όταν βρίσκεται σε λειτουργία COOL (ΔΡΟΣΕΡΟΣ), η μονάδα θα αυξήσει τη θερμοκρασία κατά 1°C (2°F) μετά από 1 ώρα και θα αυξήσει επιπλέον 1°C (2°F) μετά από άλλη μια ώρα. Κατά τη λειτουργία HEAT (ΖΕΣΤΗ), η μονάδα θα μειώσει τη θερμοκρασία κατά 1°C (2°F) μετά από 1 ώρα και θα μειώσει επιπλέον 1°C (2°F) μετά από άλλη μια ώρα. Η λειτουργία ύπνου θα σταματήσει μετά από 8 ώρες και το σύστημα θα συνεχίσει να τρέχει ως έχει.

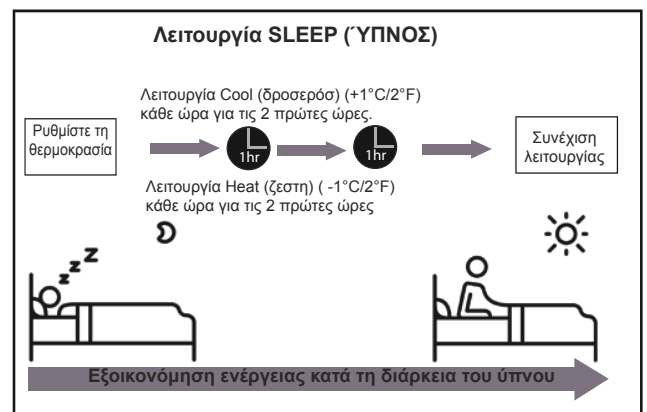

• Ρύθμιση Γωνίας της Ροής Αέρα

Ορισμός κάθετης γωνίας αέρα

Όσο η μονάδα λειτουργία χρησιμοποιήσετε το κουμπί **SWING/ DIRECT (ΚΟΨΝΙΑ/ΑΠΕΥΘΕΙΑΣ)** στο τηλεκοντρόλ για να ορίσετε τη κατεύθυνση (κάθετη γωνία) της ροής αέρα. Παρακαλώ απευθυνθείτε στο εγχειρίδιο απομακρυσμένου ελέγχου για λεπτομέρειες.

ΣΗΜΕΙΩΣΗ ΓΙΑ ΤΙΣ ΓΩΝΙΕΣ ΤΩΝ ΠΕΡΣΙΔΩΝ

Όταν χρησιμοποιείτε τη λειτουργία COOL (ΔΡΟΣΕΡΟΣ) ή DRY (ΞΗΡΟ), μην ρυθμίζετε τις περσίδες σε υπερβολικά κάθετη γωνία για μεγάλες χρονικές περιόδους. Αυτό μπορεί να προκαλέσει συσσώρευση νερού στις περσίδες, το οποίο θα πέσει πάνω στο δάπεδο ή στην επίπλωσή σας.

Όταν χρησιμοποιείτε τη λειτουργία COOL (ΔΡΟΣΕΡΟΣ) ή HEAT (ΖΕΣΤΗ), η ρύθμιση της περσίδας σε πολύ μικρή γωνία μπορεί να μειώσει την απόδοση της μονάδας λόγω της περιορισμένης ροής αέρα.

ΣΗΜΕΙΩΣΗ: Σύμφωνα με την σχετική απαίτηση σχετικά με τα πρότυπα, ρυθμίστε την περσίδα κάθετης ροής αέρα στη μέγιστη γωνία της υπό δοκιμή ικανότητας θέρμανσης.

Ορισμός οριζόντιας γωνίας ροής αέρα.

Η οριζόντια γωνία ροής αέρα πρέπει να οριστεί χειρωνακτικά. Τραβήξτε τη ράβδο εκτροπής (Βλέπε **Εικ. Β**) και ρυθμίστε τη χειροκίνητα στην προτιμώμενη κατεύθυνση.

Για ορισμένες μονάδες, η οριζόντια γωνία ροής αέρα μπορεί να ρυθμιστεί από το τηλεκοντρόλ. Παρακαλώ απευθυνθείτε στον οδηγό τηλεχειριστηρίου.

Χειροκίνητη λειτουργία (χωρίς τηλεκοντρόλ)

ΠΡΟΣΟΧΗ

Το manual κουμπί προορίζεται μόνο για δοκιμές και λειτουργία έκτακτης ανάγκης. Μην χρησιμοποιείτε τη λειτουργία αυτή εκτός εάν χάσετε το τηλεχειριστήριο και είναι απολύτως απαραίτητο. Για να επαναφέρετε την κανονική λειτουργία, χρησιμοποιήστε το τηλεχειριστήριο για να ενεργοποιήσετε τη μονάδα. Η μονάδα πρέπει να απενεργοποιηθεί πριν από τη χειροκίνητη λειτουργία.

Για τη χειροκίνητη λειτουργία της μονάδας:

1. Ανοίξτε την πρόσοψη της μονάδας εσωτερικού χώρου.
2. Βρείτε το **κουμπί MANUAL CONTROL (ΧΕΙΡΟΚΙΝΗΤΟ ΚΟΝΤΡΟΛ)** στη δεξιά πλευρά της μονάδας.
3. Πατήστε το **κουμπί MANUAL CONTROL (ΧΕΙΡΟΚΙΝΗΤΟ ΚΟΝΤΡΟΛ)** για να ενεργοποιήσετε την FORCED AUTO (ΕΞΑΝΑΓΚΑΣΜΕΝΗ ΑΥΤΟΜΑΤΗ) λειτουργία.
4. Πατήστε το **κουμπί MANUAL CONTROL (ΧΕΙΡΟΚΙΝΗΤΟ ΚΟΝΤΡΟΛ)** για να ενεργοποιήσετε την FORCED COOLING (ΕΞΑΝΑΓΚΑΣΜΕΝΗ ΨΥΞΗ).
5. Πατήστε το **κουμπί MANUAL CONTROL (ΧΕΙΡΟΚΙΝΗΤΟ**

6. Κλείστε την πρόσοψη .

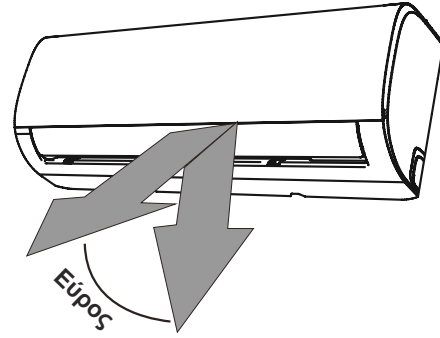

ΣΗΜΕΙΩΣΗ: Μην μετακινείτε τις περσίδες με το χέρι. Αυτό θα προκαλέσει την έλλειψη συγχρονισμού στις περσίδες. Αν συμβεί κάτι τέτοιο, απενεργοποιήστε τη συσκευή και αποσυνδέστε την για μερικά δευτερόλεπτα και, στη συνέχεια, κάντε επανεκκίνηση της μονάδας. Αυτό θα επαναφέρει την περσίδα.

Εικ.Α

ΠΡΟΣΟΧΗ

Μην τοποθετείτε τα δάχτυλά σας μέσα ή κοντά στον ανεμιστήρα και την πλευρά αναρρόφησης της μονάδας. Ο ανεμιστήρας υψηλής ταχύτητας μέσα στη μονάδα μπορεί να προκαλέσει τραυματισμό.

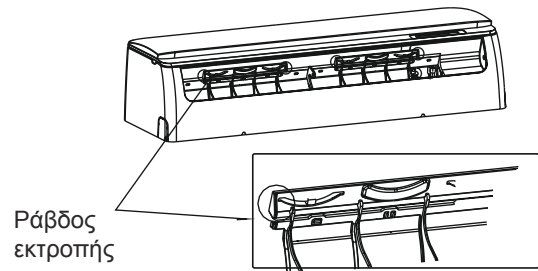

Εικ. Β

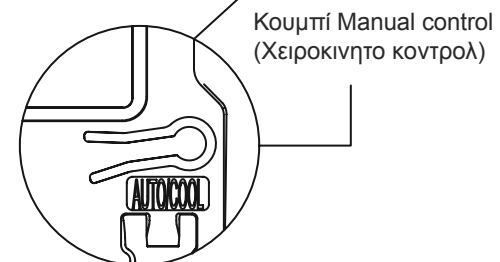
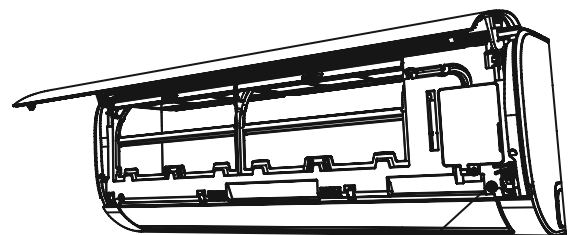

Φροντίδα και Συντήρηση

Καθαρισμός Της Μονάδας Εσωτερικού Χώρου

⚠ ΠΡΙΝ ΤΟ ΚΑΘΑΡΙΣΜΑ Ή ΤΗ ΣΥΝΤΗΡΗΣΗ

ΠΑΝΤΑ ΝΑ ΑΠΕΝΕΡΓΟΠΟΙΗΤΕ ΤΟ ΣΥΣΤΗΜΑ ΚΛΙΜΑΤΙΣΜΟΥ ΚΑΙ ΝΑ ΑΠΟΣΥΝΔΕΣΤΕ ΤΗΝ ΤΡΟΦΟΔΟΣΙΑ ΤΗΣ ΠΡΙΝ ΑΠΟ ΤΟ ΚΑΘΑΡΙΣΜΑ Ή ΤΗ ΣΥΝΤΗΡΗΣΗ ΤΗΣ.

⚠ ΠΡΟΣΟΧΗ

Χρησιμοποιείτε μόνο ένα μαλακό, στεγνό πανί για να σκουπίσετε τη μονάδα.

Εάν η μονάδα είναι ιδιαίτερα βρώμικη, μπορείτε να χρησιμοποιήσετε ένα πανί εμποτισμένο σε ζεστό νερό για να τη σκουπίσετε.

- **Μην** χρησιμοποιείτε χημικά ή χημικά επεξεργασμένα υφάσματα για να καθαρίσετε τη συσκευή
- **Μην** χρησιμοποιείτε βενζόλιο, διαλυτικό χρωμάτων, σκόνη γυαλίσματος ή άλλους διαλύτες για να καθαρίσετε τη μονάδα. Μπορούν να προκαλέσουν ρωγμές ή παραμόρφωση της πλαστικής επιφάνειας.
- **Μην** χρησιμοποιείτε νερό θερμότερο από 40 ° C (104 ° F) για τον καθαρισμό του μπροστινού πίνακα. Αυτό μπορεί να προκαλέσει παραμόρφωση ή αποχρωματισμό του πίνακα.

Καθαρισμός του Φίλτρου Αέρα

Ένα φραγμένο κλιματιστικό μπορεί να μειώσει την αποτελεσματικότητα ψύξης της μονάδας σας και μπορεί επίσης να είναι κακό για την υγεία σας. Φροντίστε να καθαρίζετε το φίλτρο μια φορά κάθε δύο εβδομάδες.

1. Ανασηκώστε την πρόσοψη της μονάδας εσωτερικού χώρου.
2. Πρώτα πιέστε την γλωττίδα στο άκρο του φίλτρου για να χαλαρώσετε την πόρπη, να την σηκώσετε και στη συνέχεια να την τραβήξετε προς εσάς.
3. Τώρα τραβήξτε το φίλτρο προς τα έξω.
4. Αν το φίλτρο σας διαθέτει μικρό φίλτρο για την ανανέωση του αέρα, αποσυνδέστε το από το μεγαλύτερο φίλτρο. Καθαρίστε αυτό το φίλτρο ανανέωσης αέρα με ένα φορητό κενό χειρός.
5. Καθαρίστε το μεγάλο φίλτρο αέρα με ζεστό

σαπουνόνερο. Βεβαιωθείτε ότι χρησιμοποιείτε ένα ήπιο απορρυπαντικό.

6. Ξεπλύνετε το φίλτρο με φρέσκο νερό και στη συνέχεια αποφύγετε την περίσσεια νερού.
7. Στεγνώστε το σε ένα δροσερό, ξηρό μέρος και αποφύγετε την άμεση έκθεση σε ηλιακό φως.
8. Όταν στεγνώσει, επανασυνδέστε το φίλτρο ανανέωσης αέρα στο μεγαλύτερο φίλτρο και, στη συνέχεια, σύρετέ το ξανά στη μονάδα εσωτερικού χώρου.
9. Κλείστε την πρόσοψη της μονάδας εσωτερικού χώρου.

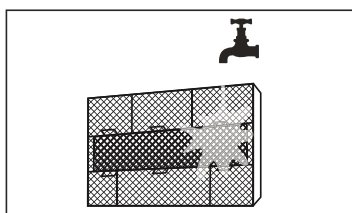
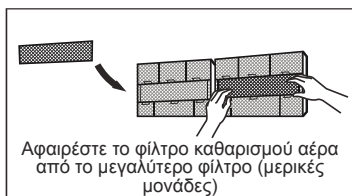
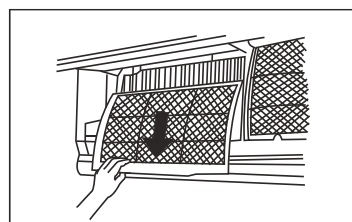
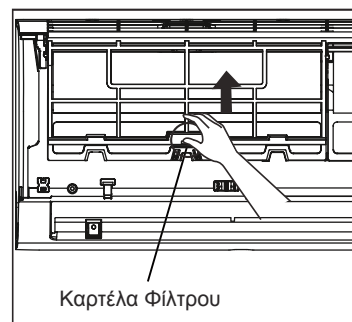

⚠ ΠΡΟΣΟΧΗ

Μην ακουμπήσετε το φίλτρο καθαρισμού αέρα (Πλάσμα) για τουλάχιστον 10 λεπτά αφού απενεργοποιήσετε τη μονάδα.

ΠΡΟΣΟΧΗ

- Πριν αλλάξετε ή καθαρίσετε το φίλτρο, απενεργοποιήστε τη συσκευή και αποσυνδέστε την από την τροφοδοσία ρεύματος.
- Κατά την αφαίρεση του φίλτρου, μην αγγίζετε τα μεταλλικά μέρη στη μονάδα. Οι αιχμηρές μεταλλικές αιχμές μπορούν να σας κόψουν.
- Μη χρησιμοποιείτε νερό για να καθαρίσετε το εσωτερικό της μονάδας εσωτερικού χώρου. Αυτό μπορεί να καταστρέψει τη μόνωση και να προκαλέσει ηλεκτροπληξία.
- Μην εκθέτετε το φίλτρο στον ήλιο όταν στεγνώνει. Έτσι, ενδέχεται να συρρικνωθεί το φίλτρο.

Υπενθυμίσεις φίλτρου αέρα (Προαιρετικά)

Υπενθυμίσεις Καθαρισμού Φίλτρου Αέρα

Μετά από 240 ώρες χρήσης, η οθόνη της εσωτερικής μονάδας θα δείξει «CL.» Αυτό είναι υπενθύμιση να καθαρίσετε το φίλτρο σας. Μετά από 15 δευτερόλεπτα, η μονάδα θα επιστρέψει στη προηγούμενη απεικόνιση.

Για να θέσετε υπενθύμιση, πατήστε 4 φορές το κουμπί **LED** στο τηλεχειριστήριο ή πατήστε 3 φορές το κουμπί **MANUAL CONTROL (ΧΕΙΡΟΚΙΝΗΤΟ ΚΟΝΤΡΟΛ)**. Αν δεν ορίσετε υπενθύμιση, το «CL» θα ανάψει ξανά όταν ανοίξετε τη μονάδα.

Υπενθύμιση Αντικατάστασης Φίλτρου

Έπειτα από 2,880 ώρες χρήσεως, στην οθόνη της εσωτερικής μονάδας θα αναβοσβήσει το «nF.» Αυτό είναι υπενθύμιση να αντικαταστήσετε το φίλτρο. Μετά από 15 δευτερόλεπτα, η μονάδα θα επιστρέψει στη προηγούμενη απεικόνιση.

Για να θέσετε υπενθύμιση, πατήστε 4 φορές το κουμπί **LED** στο τηλεχειριστήριο ή πατήστε 3 φορές το κουμπί **MANUAL CONTROL (ΧΕΙΡΟΚΙΝΗΤΟ ΚΟΝΤΡΟΛ)**. Αν δεν θέσετε υπενθύμιση, το «nF» θα αναβοσβήσει πάλι όταν εκκινήσετε τη συσκευή.

ΠΡΟΣΟΧΗ

- Όποια συντήρηση και καθαρισμός της εξωτερικής μονάδας πρέπει να γίνει από έναν εξουσιοδοτημένο έμπορο ή συντηρητή.
- Οποιοσδήποτε επισκευές της μονάδας πρέπει να εκτελούνται από έναν εξουσιοδοτημένο έμπορο ή συντηρητή.

Συντήρηση – Μεγάλη περίοδος μη χρήσης

Αν σκοπεύετε να μην χρησιμοποιήσετε το κλιματιστικό σας για μεγάλο χρονικό διάστημα, κάντε τα εξής:

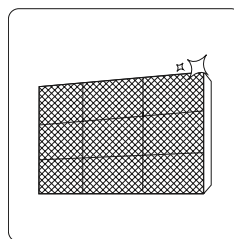

Καθαρίστε όλα τα φίλτρα

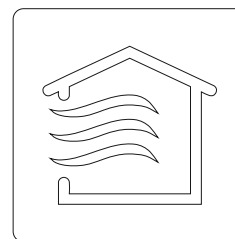

Ενεργοποιήστε τη λειτουργία FAN (ANEMISΤΗΡΑΣ) έως ότου η μονάδα στεγνώσει τελείως



Απενεργοποιήστε τη συσκευή και αποσυνδέστε την

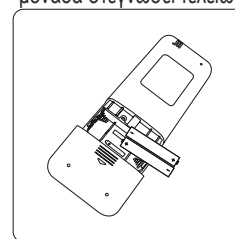

Αφαιρέστε τις μπαταρίες από το τηλεχειριστήριο

Διατήρηση - Επιθεώρηση πριν τη σεζόν

Μετά από μεγάλες περιόδους μη χρήσης ή πριν από περιόδους συχνής χρήσης, κάντε τα εξής:

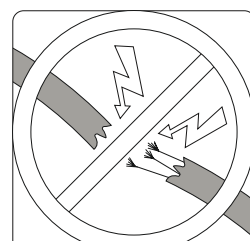

Ελέγξτε για τυχόν καλώδια που έχουν υποστεί ζημιά

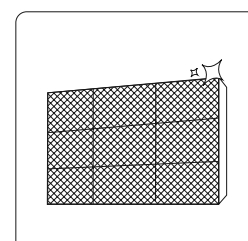

Καθαρίστε όλα τα φίλτρα



Ελέγξτε για διαρροές

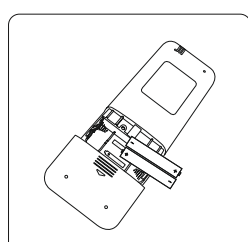

Αντικαταστήστε τις μπαταρίες

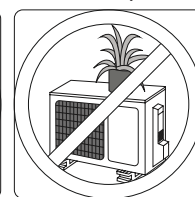
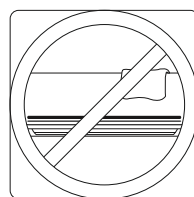

Βεβαιωθείτε ότι τίποτα δεν εμποδίζει όλες τις εισόδους και τις εξόδους του αέρα

Αντιμετώπιση Προβλήματος



ΠΡΟΦΥΛΑΞΕΙΣ ΑΣΦΑΛΕΪΑΣ

Αν προκύψει ΟΠΟΙΑΔΗΠΟΤΕ από τις ακόλουθες συνθήκες, απενεργοποιήστε τη συσκευή σας αμέσως!

- Το καλώδιο τροφοδοσίας είναι κατεστραμμένο ή ασυνήθιστα ζεστό
- Μυρίζετε καμένο
- Η μονάδα κάνει δυνατούς ή αφύσικους ήχους
- Μία ασφάλεια ρεύματος ή ο διακόπτης πέφτει διαρκώς
- Νερό ή άλλα αντικείμενα πέφτουν μέσα ή έξω από τη μονάδα

ΜΗΝ ΠΡΟΣΠΑΘΗΣΕΤΕ ΝΑ ΔΩΣΕΤΕ ΛΥΣΗ ΣΕ ΑΥΤΑ ΜΟΝΟΙ ΣΑΣ! ΕΠΙΚΟΙΝΩΝΗΣΤΕ ΜΕ ΕΝΑΝ ΕΞΟΥΣΙΟΔΟΤΗΜΕΝΟ ΦΟΡΕΑ ΠΑΡΟΧΗΣ ΥΠΗΡΕΣΙΩΝ ΑΜΕΣΩΣ!

Συχνά Προβλήματα

Τα παρακάτω προβλήματα δεν οφείλονται σε κάποια δυσλειτουργία και στις περισσότερες περιπτώσεις δεν απαιτούνται επισκευές.

Πρόβλημα	Πιθανές Αιτίες
Η μονάδα δεν ανοίγει όταν πατάω το πλήκτρο ON/OFF (ΕΝΕΡΓΟΠΟΙΗΣΗ/ΑΠΕΝΕΡΓΟΠΟΙΗΣΗ)	Η μονάδα διαθέτει λειτουργία προστασίας 3 λεπτών, η οποία εμποδίζει την υπερφόρτωση της μονάδας. Η μονάδα δεν μπορεί να επανεκκινηθεί εντός τριών λεπτών από την απενεργοποίησή της.
Η μονάδα αλλάζει από τη λειτουργία COOL/HEAT (ΔΡΟΣΕΡΟΣ/ΖΕΣΤΗ) σε λειτουργία FAN (ΑΝΕΜΙΣΤΗΡΑΣ)	<p>Η μονάδα μπορεί να αλλάξει τις ρυθμίσεις της για να αποφευχθεί ο σχηματισμός παγετού στη μονάδα. Μόλις αυξηθεί η θερμοκρασία, η μονάδα θα αρχίσει εκ νέου να λειτουργεί στην προηγουμένως επιλεγμένη λειτουργία.</p> <p>Η καθορισμένη θερμοκρασία έχει επιτευχθεί, οπότε η μονάδα σβήνει τον συμπιεστή. Η μονάδα θα συνεχίσει να λειτουργεί όταν η θερμοκρασία πέσει ξανά.</p>
Η μονάδα εσωτερικού χώρου εκπέμπει λευκή κάπνα	Σε υγρές περιοχές, μεγάλη διαφορά θερμοκρασίας μεταξύ του αέρα του δωματίου και του κλιματιζόμενου αέρα μπορεί να προκαλέσει λευκή κάπνα.
Τόσο η μονάδα εσωτερικού χώρου όσο και η εξωτερικού εκπέμπουν λευκή κάπνα	Όταν η μονάδα επανεκκινεί στη λειτουργία HEAT (ΖΕΣΤΗ) μετά την απόψυξη, μπορεί να εκπέμπεται λευκή κάπνα λόγω της υγρασίας που παράγεται από τη διαδικασία απόψυξης.
Η μονάδα εσωτερικού χώρου προκαλεί θόρυβο	<p>Μπορεί να εμφανιστεί ένας ήχος σφυρίγματος όταν οι περσίδες επανέλθουν στη θέση τους.</p> <p>Ένας ήχος τριγμού μπορεί να προκύψει μετά τη λειτουργία της μονάδας σε λειτουργία HEAT (ΖΕΣΤΗ) λόγω της επέκτασης και της συστολής των πλαστικών εξαρτημάτων της μονάδας.</p>
Τόσο η μονάδα εσωτερικού χώρου όσο και η εξωτερικού προκαλούν θόρυβο	<p>Χαμηλός σε ένταση συριστικός ήχος κατά τη λειτουργία: Αυτό είναι νορμάλ και προκαλείται από το ψυκτικό υγρό που περνά την εσωτερική και εξωτερική μονάδα.</p> <p>Ο χαμηλός σε ένταση συριστικός ήχος ξεκινάει όταν αρχίζει το σύστημα, έχει σταματήσει να τρέχει ή κατά τη λειτουργία απόψυξης: Αυτός ο θόρυβος είναι φυσιολογικός και προκαλείται από τη διακοπή ή την αλλαγή της κατεύθυνσης του ψυκτικού αερίου.</p> <p>Τσιριχτός ήχος: Η κανονική διαστολή και συστολή των πλαστικών και μεταλλικών μερών που προκαλούνται από μεταβολές της θερμοκρασίας κατά τη λειτουργία μπορεί να προκαλέσουν τριγμούς.</p>

Πρόβλημα	Πιθανές Αιτίες
Η μονάδα εξωτερικού χώρου προκαλεί θόρυβο	Η μονάδα θα κάνει διαφορετικούς ήχους ανάλογα με τον τρέχοντα τρόπο λειτουργίας.
Από την μονάδα εξωτερικού ή εσωτερικού χώρου εκπέμπεται σκόνη	Η μονάδα μπορεί να συσσωρεύσει σκόνη κατά τη διάρκεια εκτεταμένων περιόδων αχρησίας, οι οποίες θα εκπέμπονται όταν η συσκευή είναι ενεργοποιημένη. Αυτό μπορεί να μετριαστεί με την κάλυψη της μονάδας κατά τη διάρκεια μεγάλων περιόδων αδράνειας.
Η μονάδα εκπέμπει κακή οσμή	<p>Η μονάδα μπορεί να απορροφά οσμές από το περιβάλλον (όπως έπιπλα, μαγειρικά σκεύη, τσιγάρα κλπ.) που θα εκπέμπονται κατά τη διάρκεια λειτουργίας της.</p> <p>Τα φίλτρα της μονάδας μούχλιασαν και πρέπει να καθαριστούν.</p>
Ο ανεμιστήρας της μονάδας εξωτερικού χώρου δεν λειτουργεί	Κατά τη λειτουργία, η ταχύτητα του ανεμιστήρα ελέγχεται για τη βελτιστοποίηση της λειτουργίας του προϊόντος.
Η λειτουργία είναι ασταθής, απρόβλεπτη ή η μονάδα δεν ανταποκρίνεται	<p>Οι παρεμβολές από κεραίες κινητών τηλεφώνων και απομακρυσμένους ενισχυτές μπορεί να προκαλέσουν δυσλειτουργία της μονάδας.</p> <p>Σε αυτήν την περίπτωση, δοκιμάστε τα εξής:</p> <ul style="list-style-type: none"> • Αποσυνδέστε τη συσκευή και στη συνέχεια επανασυνδέστε την. • Πατήστε το κουμπί ON/OFF (ΕΝΕΡΓΟΠΟΙΗΣΗ/ΑΠΕΝΕΡΓΟΠΟΙΗΣΗ) στο τηλεκοντρόλ και η μονάδα θα αρχίσει να λειτουργεί.
ΣΗΜΕΙΩΣΗ: Εάν το πρόβλημα παραμένει, επικοινωνήστε με έναν τοπικό αντιπρόσωπο ή το πλησιέστερο κέντρο εξυπηρέτησης πελατών. Αναφέρετε λεπτομερώς τη δυσλειτουργία της μονάδας καθώς και τον αριθμό μοντέλου.	

Αντιμετώπιση Προβλήματος











Όταν προκύψουν προβλήματα, παρακαλούμε να ελέγξετε τα παρακάτω σημεία πριν επικοινωνήσετε με μια εταιρεία επισκευών.

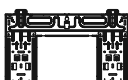

Πρόβλημα	Πιθανές Αιτίες	Λύση
Κακή Απόδοση Ψύξης	Η ρύθμιση θερμοκρασίας μπορεί να είναι μεγαλύτερη από τη θερμοκρασία περιβάλλοντος	Μειώστε τη ρύθμιση θερμοκρασίας
	Ο εναλλαγέας θερμότητας στην εσωτερική ή εξωτερική μονάδα είναι βρώμικος.	Καθαρίστε το αγωγό θερμότητας
	Το φίλτρο αέρα είναι βρώμικο	Αφαιρέστε το φίλτρο και καθαρίστε τον σύμφωνα με τις οδηγίες
	Η είσοδος ή η έξοδος του αέρα οποιασδήποτε από τις μονάδες είναι αποκλεισμένη	Απενεργοποιήστε τη μονάδα, αφαιρέστε το εμπόδιο και ενεργοποιήστε τη ξανά
	Οι πόρτες και τα παράθυρα είναι ανοιχτά	Βεβαιωθείτε ότι όλες οι πόρτες και τα παράθυρα είναι κλειστά κατά τη λειτουργία της μονάδας
	Η υπερβολική θερμότητα δημιουργείται από το φως του ήλιου	Κλείστε τα παράθυρα και τις κουρτίνες σε περιόδους υψηλής θερμότητας ή έντονης ηλιοφάνειας
	Πάρα πολλές πηγές θερμότητας στο δωμάτιο (άνθρωποι, υπολογιστές, ηλεκτρονικά κ.λπ.)	Μειώστε την ποσότητα των πηγών θερμότητας
	Κακή ψύξη λόγω διαρροής ή μακράς χρήσης.	Τσεκάρτε για διαρροές, συνδέστε αν χρειαστεί το καπάκι του ψυκτικού.
Η λειτουργία SILENCE (ΣΙΩΠΗΣ) είναι ενεργοποιημένη (προαιρετική λειτουργία)	Η λειτουργία SILENCE (ΣΙΩΠΗΣ) μπορεί να μειώσει την απόδοση και τη λειτουργία της συσκευής. Κλείστε τη λειτουργία SILENCE (ΣΙΩΠΗΣ).	

Πρόβλημα	Πιθανές Αιτίες	Λύση
Η μονάδα δεν λειτουργεί	Διακοπή ρεύματος	Περιμένετε να αποκατασταθεί η τροφοδοσία
	Η τροφοδοσία είναι απενεργοποιημένη	Ενεργοποιήστε την τροφοδοσία
	Η ασφάλεια έχει καεί	Αντικαταστήστε την ασφάλεια
	Οι μπαταρίες του τηλεχειριστηρίου έχουν τελειώσει	Αντικαταστήστε τις μπαταρίες
	Η προστασία των 3 λεπτών της μονάδας έχει ενεργοποιηθεί	Περιμένετε τρία λεπτά μετά την επανεκκίνηση της μονάδας
	Ο χρονοδιακόπτης είναι ενεργοποιημένος	Απενεργοποιήστε το χρονοδιακόπτη
Η μονάδα ξεκινά και σταματά συχνά	Υπάρχει πολύ ή λίγο ψυκτικό στο σύστημα	Τσεκάρετε για διαρροές και προσθέστε ψυκτικό στο σύστημα
	Μη συμπιεσμένο αέριο ή υγρασία έχει μπει στο σύστημα.	Αδειάστε και προσθέστε ωυκτικό στο σύστημα
	Ο συμπιεστής είναι σπασμένος	Αντικαταστήστε τον συμπιεστή
	Η τάση είναι πολύ υψηλή ή χαμηλή	Βάλτε μανοστάτη για τη ρύθμιση της τάσεως.
Κακή απόδοση θέρμανσης	Η εξωτερική θερμοκρασία είναι εξαιρετικά χαμηλή	Χρησιμοποιήστε τη βοηθητική συσκευή θέρμανσης
	Ψυχρός αέρας μπαίνει μέσα από τις πόρτες και τα παράθυρα	Βεβαιωθείτε ότι όλες οι πόρτες και τα παράθυρα είναι κλειστά κατά τη χρήση
	Κακή ψύξη λόγω διαρροής ή μακράς χρήσης.	Τσεκάρετε για διαρροές, συνδέστε αν χρειαστεί το καπάκι του ψυκτικού.
Οι λυχνίες ένδειξης συνεχίζουν να αναβοσβήνουν	<p>Η μονάδα μπορεί να σταματήσει τη λειτουργία ή να συνεχίσει να τρέχει με ασφάλεια. Εάν οι λυχνίες ένδειξης συνεχίσουν να αναβοσβήνουν ή εμφανίζονται κωδικοί σφαλμάτων, περιμένετε περίπου 10 λεπτά. Το πρόβλημα μπορεί να επιλυθεί μόνο του.</p> <p>Εάν όχι, αποσυνδέστε την τροφοδοσία και, στη συνέχεια, συνδέστε τη ξανά. Ενεργοποιήστε τη μονάδα. Εάν το πρόβλημα παραμένει, αποσυνδέστε την παροχή ρεύματος και επικοινωνήστε με το πλησιέστερο κέντρο εξυπηρέτησης πελατών.</p>	
Κωδικός λάθους εμφανίζεται και ξεκινά με τα γράμματα αυτά στην οθόνη της εσωτερική μονάδας: <ul style="list-style-type: none"> • E (x), P (x), F (x) • EH (xx), EL (xx), EC (xx) • PH (xx), PL (xx), PC (xx) 		
ΣΗΜΕΙΩΣΗ: Εάν το πρόβλημά σας εξακολουθεί να υπάρχει μετά την εκτέλεση των ανωτέρω ελέγχων και διαγνωστικών, απενεργοποιήστε τη μονάδα αμέσως και επικοινωνήστε με ένα εξουσιοδοτημένο κέντρο επισκευής.		

Αξεσουάρ

Το σύστημα κλιματισμού περιλαμβάνει τα ακόλουθα εξαρτήματα. Χρησιμοποιήστε όλα τα εξαρτήματα εγκατάστασης και τα αξεσουάρ για να εγκαταστήσετε το κλιματιστικό. Η λάθος εγκατάσταση μπορεί να προκαλέσει διαρροή νερού, ηλεκτροπληξία και πυρκαγιά, ή να προκαλέσει βλάβη στον εξοπλισμό. Τα κομμάτια αυτά δεν περιλαμβάνονται και αγοράζονται χωριστά.

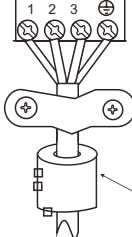
Όνομα Αξεσουάρ	Αριθμός (τμχ)	Σχήμα	Όνομα Αξεσουάρ	Αριθμός (τμχ)	Σχήμα
Εγχειρίδιο	2-3		Τηλεχειριστήριο	1	
Σύνδεσμος αποστράγγισης (για μοντέλα ψύξης και θέρμανσης)	1		Μπαταρία	2	
Σφράγισμα (για μοντέλα ψύξης και θέρμανσης)	1		Βάση τηλεχειριστηρίου (προαιρετική)	1	
Πλάκα συναρμολόγησης	1		Κατσαβίδι επισκευής βάσης τηλεχειριστηρίου (προαιρετικά)	2	
Αγκυρα	5 ~ 8 (ανάλογα με το μοντέλο)		Μικρό Φίλτρο (πρέπει να εγκατασταθεί στο πίσω του βασικού φίλτρου αέρα από τον εγκεκριμένο τεχνικό που θα εγκαταστήσει το μηχάνημα)	1 ~ 2 (ανάλογα με το μοντέλο)	
Κατσαβίδι πλάκας εγκατάστασης	5 ~ 8 (ανάλογα με το μοντέλο)				

Όνομα	Σχήμα	Αριθμός (τμχ)	
Σύνδεση του συστήματος σωλήνων	Πλευρά υγρών	Φ 6,35 (1/4in) Φ 9,52 (3/8in)	Μέρη που πρέπει να αγοράσετε χωριστά. Ρωτήστε τον πωλητή για το σωστό μέγεθος του σωλήνα που θα αγοράσετε.
	Πλευρά αερίων	Φ 9,52 (3/8in)	
		Φ 12,7 (1/2in)	
		Φ 16 (5/8in)	
		Φ 19 (3/4in)	
Μαγνητικό δαχτυλίδι και ζώνη (αν παρέχεται, ανατρέξτε το διάγραμμα εγκατάστασης στο συνδετικό καλώδιο.)	  Περάστε τη ζώνη από τη τρύπα στο μαγνητικό δαχτυλίδι για να επισκευάσετε το καλώδιο	Εξαρτάται από το μοντέλο	

Σύνοψη Εγκατάστασης – Μονάδα Εσωτερικού Χώρου

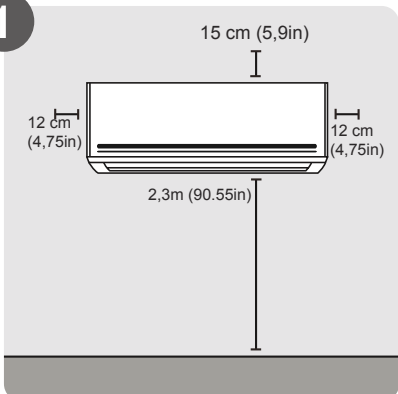
- 

1

15 cm (5,9in)
12 cm (4,75in)
12 cm (4,75in)
2,3m (90.55in)

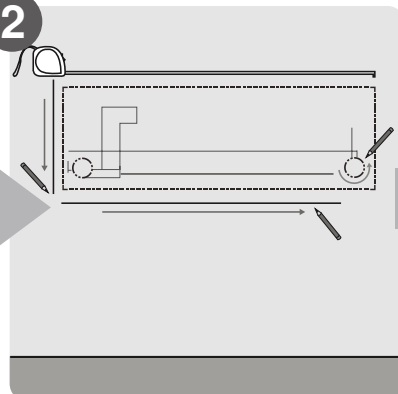
Επιλέξτε Τοποθεσία Εγκατάστασης
- 

2

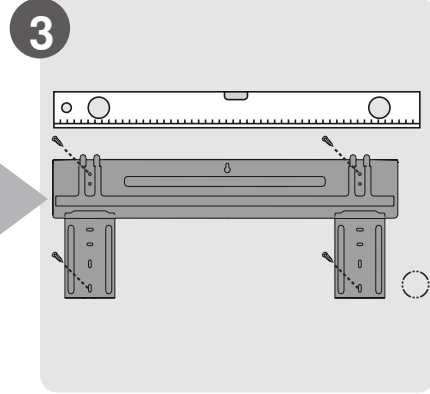
Προσδιορίστε Τη θέση της Τρύπας Στον Τοίχο
- 

3

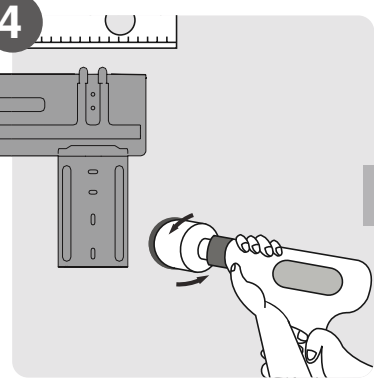
Συνδέστε την Πλάκα Συναρμολόγησης
- 

4

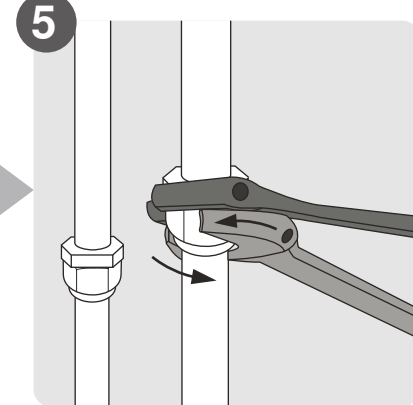
Κάντε Την Τρύπα
- 

5

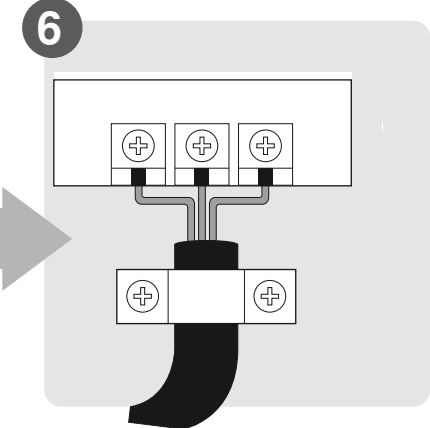
Συνδέστε τις Σωληνώσεις
- 

6

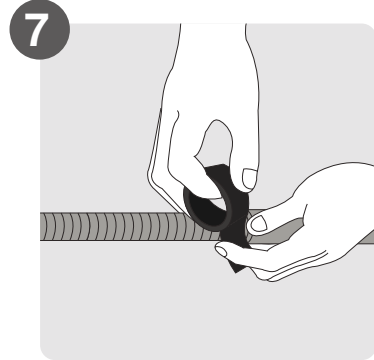
Συνδέστε την Καλωδίωση (δεν ισχύει για ορισμένες τοποθεσίες στη Βόρεια Αμερική)
- 

7

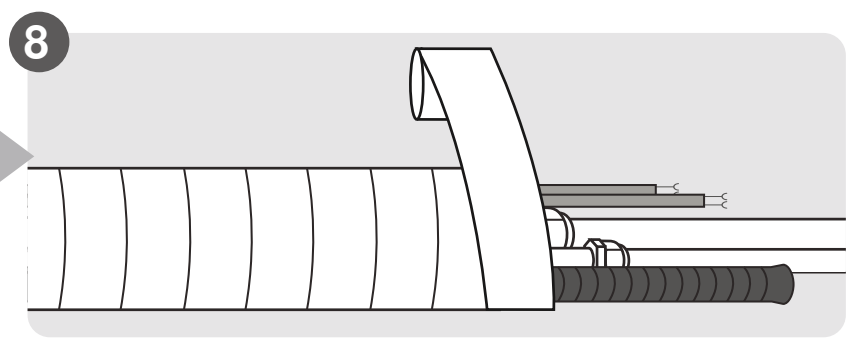
Προετοιμάστε τον Σωλήνα Αποστράγγισης
- 

8

Τυλίξτε τους Αγωγούς Και τα Καλώδια (δεν ισχύει για ορισμένες τοποθεσίες στη Βόρεια Αμερική)
- 

9

Τοποθετήστε την Μονάδα Εσωτερικού Χώρου

Εξαρτήματα της Μονάδας

ΣΗΜΕΙΩΣΗ: Η εγκατάσταση πρέπει να εκτελείται σύμφωνα με τις απαιτήσεις των τοπικών και εθνικών προτύπων. Η εγκατάσταση ενδέχεται να διαφέρει σε διαφορετικές περιοχές.

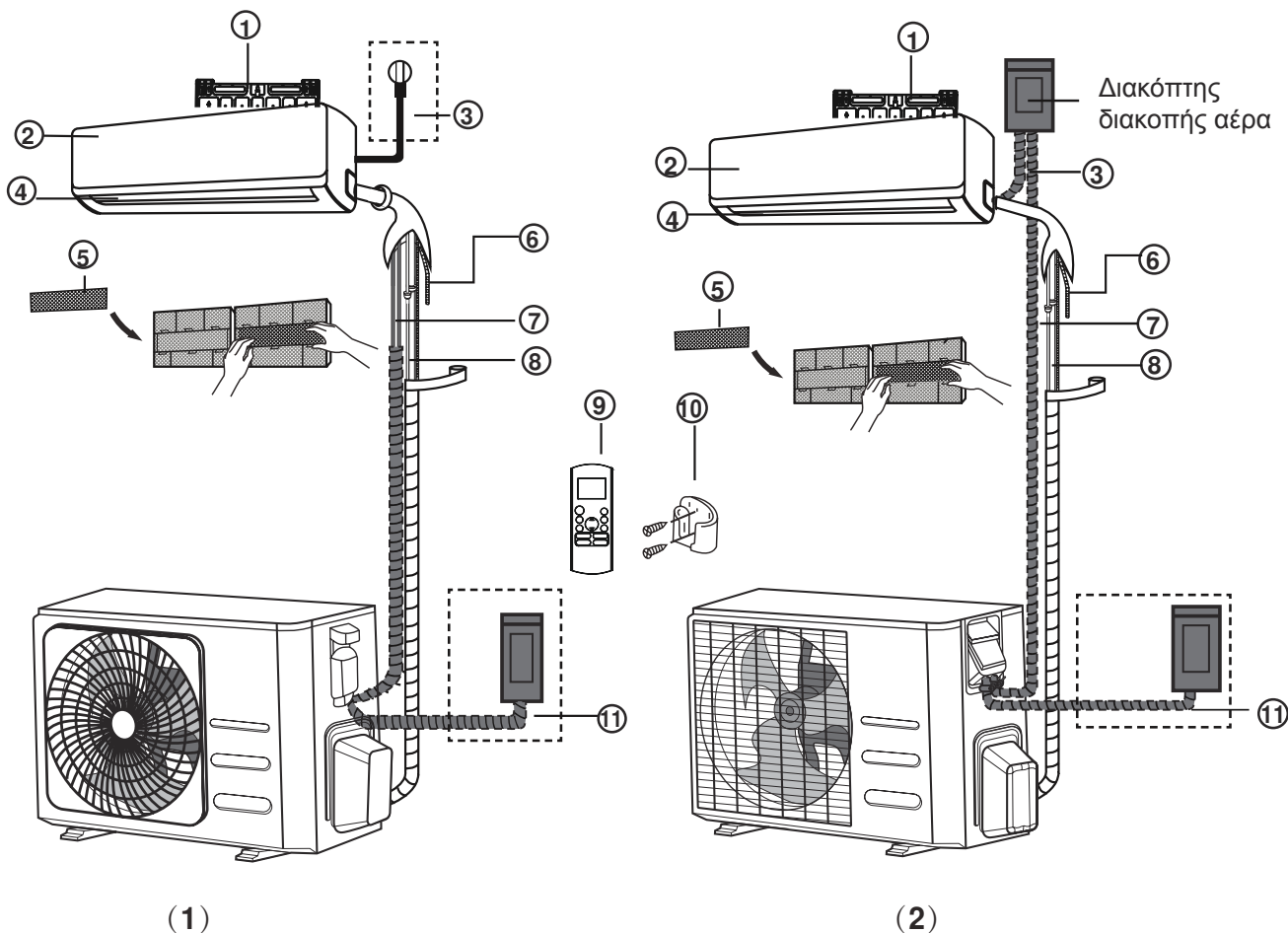

- ① Πλάκα εγκατάστασης τοίχου
- ② Πρόσοψη
- ③ Καλώδιο Ρεύματος (ορισμένες μονάδες)
- ④ Περσίδες

- ⑤ Λειτουργικό Φίλτρο (στο πίσω μέρος του κυρίως Φίλτρου – ορισμένες μονάδες)
- ⑥ Σωλήνας Αποχαίτευσης
- ⑦ Καλώδιο σήματος:
- ⑧ Σωληνώσεις ψυκτικού υγρού

- ⑨ Τηλεχειριστήριο
- ⑩ Βάση τηλεκοντρόλ (ορισμένες μονάδες)
- ⑪ Καλώδιο τροφοδοσίας μονάδας εξωτερικού χώρου (ορισμένες μονάδες)

ΣΗΜΕΙΩΣΗ ΓΙΑ ΤΙΣ ΕΙΚΟΝΕΣ

Οι εικόνες σε αυτό το εγχειρίδιο έχουν επεξηγηματικούς σκοπούς. Το πραγματικό σχήμα της δικής σας μονάδας εσωτερικού χώρου μπορεί να είναι ελαφρώς διαφορετικό. Το πραγματικό της σχήμα υπερτερεί.

Εγκατάσταση Εσωτερικής Μονάδας

Οδηγίες Εγκατάστασης –Εσωτερική μονάδα

ΠΡΙΝ ΤΗΝ ΕΓΚΑΤΑΣΤΑΣΗ

Πριν την εγκατάσταση της μονάδας εσωτερικού χώρου, ανατρέξτε στην ετικέτα πάνω στο κουτί προϊόντος, για να βεβαιωθείτε ότι ο αριθμός μοντέλου της μονάδας εσωτερικού χώρου αντιστοιχεί στον αριθμό μοντέλου της μονάδας εξωτερικού χώρου.

Βήμα 1: Επιλέξτε τοποθεσία εγκατάστασης

Πριν εγκαταστήσετε την μονάδα εσωτερικού χώρου, πρέπει να επιλέξετε την κατάλληλη θέση. Τα παρακάτω είναι πρότυπα που θα σας βοηθήσουν να επιλέξετε μια κατάλληλη θέση για τη μονάδα.

Οι κατάλληλες τοποθεσίες εγκατάστασης πληρούν τα ακόλουθα πρότυπα:

- Καλή κυκλοφορία αέρα
- Βολική αποστράγγιση
- Ο θόρυβος από τη μονάδα να μην ενοχλεί άλλους ανθρώπους
- Στιβαρή και σταθερή τοποθεσία – δεν πρέπει να δονείται
- Αρκετά στιβαρή για να υποστηρίξει το βάρος της μονάδας
- Μέρος που να απέχει τουλάχιστον ένα μέτρο από όλες τις άλλες ηλεκτρικές συσκευές (π.χ. τηλεόραση, ραδιόφωνο, υπολογιστή)

ΜΗΝ εγκαταστήσετε τη μονάδα στις παρακάτω θέσεις:

- Κοντά σε οποιαδήποτε πηγή θερμότητας, ατμού ή καύσιμου αερίου
- Κοντά σε εύφλεκτα αντικείμενα όπως κουρτίνες ή ρούχα
- Κοντά σε οποιοδήποτε εμπόδιο που μπορεί να εμποδίσει την κυκλοφορία του αέρα
- Κοντά στην πόρτα
- Σε μια τοποθεσία που εκθέτει τη συσκευή σε άμεσο ηλιακό φως

ΣΗΜΕΙΩΣΗ ΣΧΕΤΙΚΑ ΜΕ ΤΗΝ ΤΡΥΠΑ ΣΤΟΝ ΤΟΙΧΟ:

Αν δεν υπάρχει επισκευασμένος σωλήνας ψύξης: Όταν επιλέγετε τη θέση, πρέπει να αφήσετε αρκετό χώρο για μια τρύπα στον τοίχο (βλ. **Τρυπήστε τον τοίχο για την σύνδεση των αγωγών**) για το καλώδιο σήματος και τις σωληνώσεις ψυκτικού υγρού που συνδέουν τις μονάδες εσωτερικού και εξωτερικού χώρου. Η προεπιλεγμένη θέση για όλες τις σωληνώσεις είναι η δεξιά πλευρά της μονάδας εσωτερικού (όπως βλέπετε τη μονάδα). Ωστόσο, οι σωληνώσεις μπορούν να τοποθετηθούν τόσο προς τα αριστερά όσο και προς τα δεξιά της μονάδας.

Ανατρέξτε στο παρακάτω διάγραμμα για να πετύχετε την κατάλληλη απόσταση από τοίχους και οροφή:

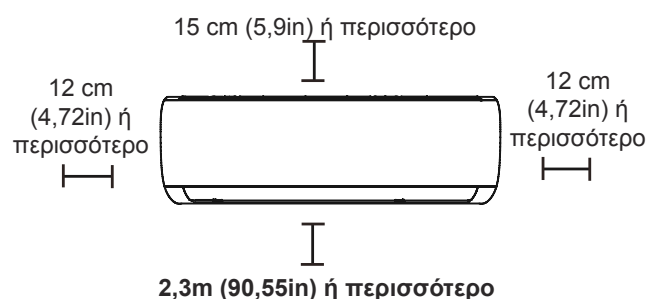

Βήμα 2: Τοποθετήστε την πλάκα στήριξης στον τοίχο

Η πλάκα στήριξης είναι η συσκευή στην οποία θα τοποθετήσετε την μονάδα εσωτερικού χώρου.

- Βγάλτε τη πλάκα στήριξης από το πίσω μέρος της εσωτερικής μονάδας.

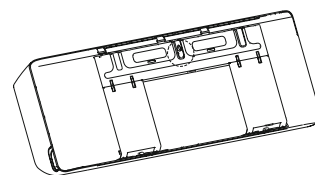

- Ασφαλίστε την πλάκα στήριξης στον τοίχο με τις βίδες που σας παρέχονται. Βεβαιωθείτε ότι η πλάκα στήριξης είναι επίπεδη στον τοίχο.

ΣΗΜΕΙΩΣΗ ΓΙΑ ΤΣΙΜΕΝΤΕΝΙΟΥΣ Ή ΤΟΥΒΛΙΝΟΥΣ ΤΟΙΧΟΥΣ:

Εάν ο τοίχος είναι κατασκευασμένος από τούβλο, τσιμέντο ή παρόμοιο υλικό, τρυπήστε οπές διαμέτρου 5mm (0,2in-διάμετρος) στον τοίχο και τοποθετήστε τις αγκυρώσεις που παρέχονται. Στη συνέχεια, στερεώστε την πλάκα στερέωσης στον τοίχο σφίγγοντας τις βίδες απευθείας στις άγκυρες του κλιπ.

Βήμα 3: Τρυπήστε τον τοίχο για την σύνδεση των αγωγών

1. Καθορίστε τη θέση της οπής στον τοίχο με γνώμονα τη θέση της πλάκας στήριξης. Δείτε **Διαστάσεις Πλάκας Εγκατάστασης**.
2. Χρησιμοποιώντας τρυπάνι 65 mm (2,5in) ή 90 mm (3,54in) (ανάλογα με τα μοντέλα), κάντε μια τρύπα στον τοίχο. Βεβαιωθείτε ότι η οπή γίνεται με ελαφρά γωνία προς τα κάτω, έτσι ώστε το εξωτερικό άκρο της οπής να είναι χαμηλότερο από το εσωτερικό άκρο κατά περίπου 5mm έως 7mm (0,2-0,275in). Αυτό θα εξασφαλίσει σωστή αποστράγγιση του νερού.
3. Τοποθετήστε την προστατευτική μανσέτα στην τρύπα. Αυτό προστατεύει τις άκρες της τρύπας και θα σας βοηθήσει να τη σφραγίσετε όταν ολοκληρώσετε τη διαδικασία εγκατάστασης.

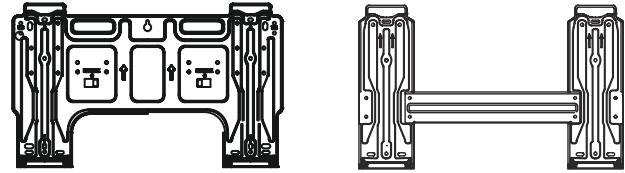

Τύπος A

Τύπος B

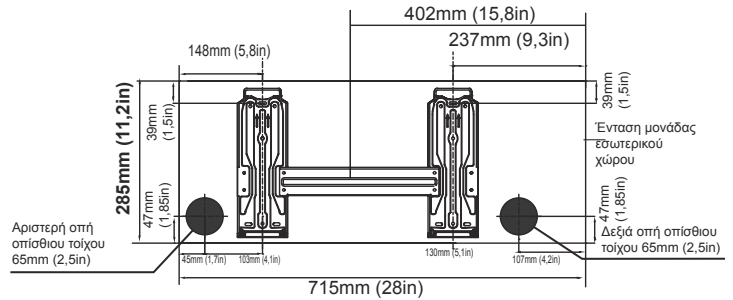

Μοντέλο A

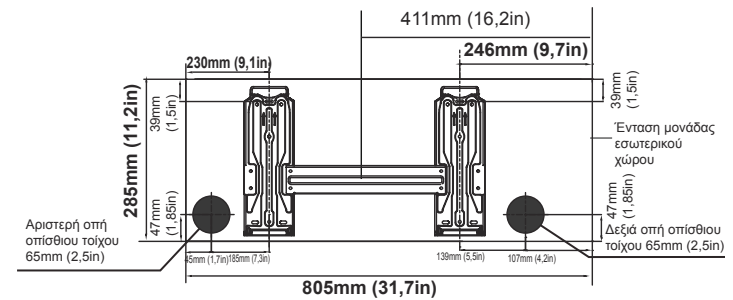

Μοντέλο B

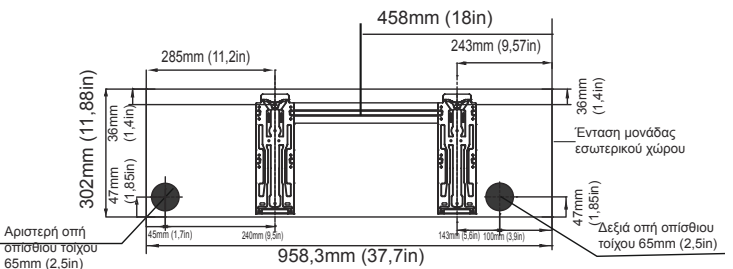

Μοντέλο C

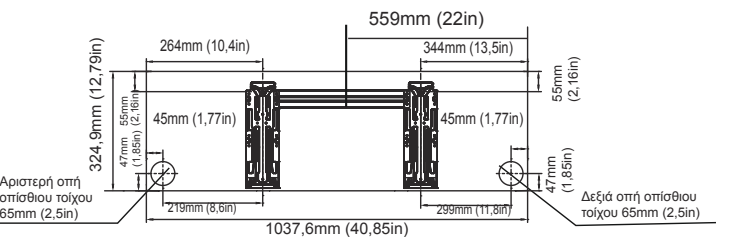

Μοντέλο D

ΠΡΟΣΟΧΗ

Κατά τη δημιουργία της οπής στον τοίχο, βεβαιωθείτε ότι αποφεύγετε τα καλώδια, τις υδραυλικές εγκαταστάσεις και άλλα ευαίσθητα σημεία στον τοίχο.

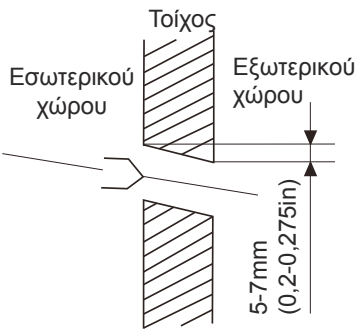

ΔΙΑΣΤΑΣΕΙΣ ΠΛΑΚΑΣ ΣΤΗΡΙΞΗΣ

Τα διαφορετικά μοντέλα έχουν διαφορετικές πλάκες στήριξης. Για της διαφορετικές απαιτήσεις, το σχήμα της πλάκας μπορεί να είναι ελαφρώς διαφορετικό. Αλλά οι διαστάσεις εγκατάστασης είναι οι ίδιες με το μέγεθος της εσωτερικής μονάδας.

Δείτε Τύπο A και Τύπο B για παράδειγμα:

Σωστός προσανατολισμό της πλάκας στήριξης

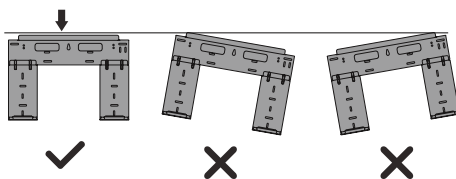

ΣΗΜΕΙΩΣΗ: Όταν ο συνδετικός πλάγιος σωλήνας αερίου είναι Φ 16mm (5/8in) ή περισσότερο, η οπή του τοίχου πρέπει να είναι 90mm (3,54in).

Βήμα 4: Προετοιμάστε τις σωληνώσεις ψυκτικού υγρού

Οι σωληνώσεις ψυκτικού υγρού είναι μέσα σε ένα μονωτικό περίβλημα συνδεδεμένο στο πίσω μέρος της μονάδας. Πρέπει να προετοιμάσετε τις σωληνώσεις πριν τις περάσετε μέσα από την τρύπα στον τοίχο.

1. Με βάση τη θέση της οπής στον τοίχο σε σχέση με την πλάκα στήριξης, επιλέξτε την πλευρά από την οποία θα εξέλθει η σωληνώση από τη μονάδα.
2. Εάν η οπή του τοίχου βρίσκεται πίσω από τη μονάδα, κρατήστε το εξάρτημα εξόδου στη θέση του. Εάν η τρύπα του τοίχου βρίσκεται στην πλευρά της μονάδας εσωτερικού χώρου, αφαιρέστε το πλαστικό εξάρτημα εξόδου από τα πλάγια της μονάδας. Αυτό θα δημιουργήσει μια υποδοχή μέσω της οποίας οι σωληνώσεις σας θα μπορούν να εξέλθουν από τη μονάδα. Χρησιμοποιήστε λεπτά εργαλεία εάν το πλαστικό εξάρτημα εξαγωγής είναι πολύ δύσκολο να αφαιρεθεί με το χέρι.

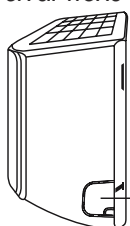

Εξάρτημα Εξαγωγής

3. Αν οι υπάρχουσες συνδετικές σωληνώσεις είναι ήδη ενσωματωμένες στον τοίχο, προχωρήστε κατευθείαν στο βήμα **Συνδέστε τον Σωλήνα Αποστράγγισης**. Εάν δεν υπάρχουν ενσωματωμένες σωληνώσεις, συνδέστε τις σωληνώσεις ψυκτικού υγρού της μονάδας εσωτερικού χώρου με τις σωληνώσεις σύνδεσης που θα ενωθούν με τις μονάδες εσωτερικού και εξωτερικού χώρου. Για λεπτομερείς οδηγίες, ανατρέξτε στην ενότητα **Σύνδεση Σωλήνωσης Ψυκτικού Υγρού** αυτού του εγχειριδίου.

ΣΗΜΕΙΩΣΗ ΣΤΗΝ ΓΩΝΙΑ ΣΩΛΗΝΩΣΗΣ

Ο σωλήνας ψύξεως μπορεί να εξέλθει από την εσωτερική μονάδα με 4 τρόπους: Αριστερά, Δεξιά, Διαγώνια, Κάθετα.

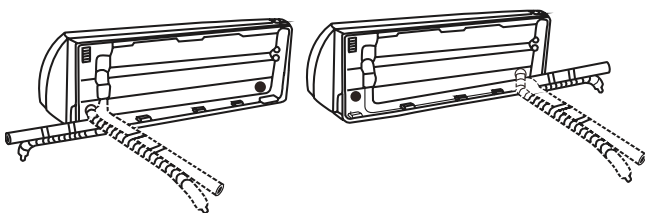

ΠΡΟΣΟΧΗ

Να είστε ιδιαίτερα προσεκτικοί ώστε να μην χτυπάτε ή να μην βλάπτετε τις σωληνώσεις ενώ τις λυγίζετε αντίθετα από τη μονάδα. Οποιαδήποτε χτυπήματα στη σωληνώση θα επηρεάσουν την απόδοση της μονάδας.

Βήμα 5: Συνδέστε τον σωλήνα αποστράγγισης
Από μόνος του, ο εύκαμπτος σωλήνας αποστράγγισης είναι τοποθετημένος στην αριστερή

πλευρά της μονάδας (όπως βλέπετε το πίσω μέρος της μονάδας). Ωστόσο, μπορεί να συνδεθεί και από τη δεξιά πλευρά. Για να εξασφαλίσετε σωστή αποστράγγιση, τοποθετήστε τον εύκαμπτο σωλήνα αποστράγγισης στην ίδια πλευρά που οι σωληνώσεις ψυκτικού υγρού σας εξέρχονται από τη μονάδα. Συνδέστε την προέκταση του σωλήνα αποστράγγισης (αγοράζεται ξεχωριστά) στο άκρο του σωλήνα αποστράγγισης.

- Τυλίξτε καλά το σημείο σύνδεσης με ταινία Teflon για να εξασφαλίσετε καλή σφράγιση και για να αποφύγετε διαρροές.
- Για το τμήμα του σωλήνα αποστράγγισης που θα παραμείνει σε εσωτερικούς χώρους, τυλίξτε το με μόνωση σωλήνα αφρού για να αποφύγετε τη συμπύκνωση.
- Βγάλτε το φίλτρο αέρα και αφήστε μικρή ποσότητα νερού μέσα στο παν για να βεβαιωθείτε ότι το νερό κυκλοφορεί ομαλά.



ΣΗΜΕΙΩΣΗ ΣΤΗΝ ΕΓΚΑΤΑΣΤΑΣΗ ΣΩΛΗΝΑ ΑΠΟΣΤΡΑΓΓΙΣΗΣ

Βεβαιωθείτε ότι το λάστιχο ακολουθεί τα κάτωθεν.

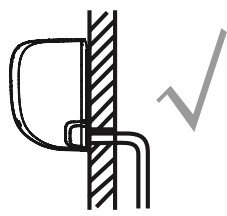

ΔΙΟΡΘΩΣΗ

Βεβαιωθείτε ότι δεν υπάρχουν τσακίσεις ή γρατζουνιές στο σωλήνα αποστράγγισης για να εξασφαλιστεί η σωστή αποστράγγιση.

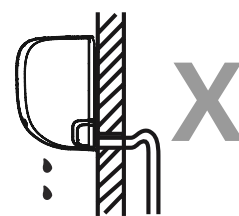

ΛΑΘΟΣ

Οι τσακίσεις στο σωλήνα αποστράγγισης θα δημιουργήσουν παγίδες νερού.

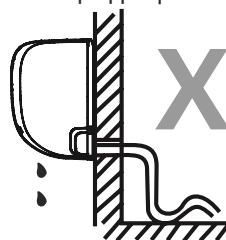

ΛΑΘΟΣ

Οι τσακίσεις στο σωλήνα αποστράγγισης θα δημιουργήσουν παγίδες νερού.

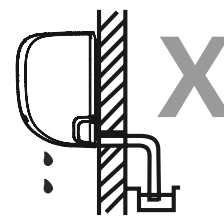

ΛΑΘΟΣ

Μην τοποθετείτε το άκρο του σωλήνα αποστράγγισης στο νερό ή σε δοχεία που συλλέγουν νερό. Αυτό θα αποτρέψει την σωστή αποστράγγιση.

ΑΣΦΑΛΙΣΤΕ ΤΗΝ ΑΧΡΗΣΙΜΟΠΟΙΗΤΗ ΟΠΗ ΑΠΟΣΤΡΑΓΓΙΣΗΣ

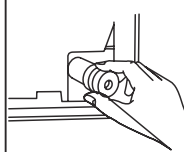

Για να αποφύγετε ανεπιθύμητες διαρροές πρέπει να συνδέσετε την αχρησιμοποίητη οπή αποστράγγισης με το παρεχόμενο λαστιχένιο πώμα.

! ΠΡΙΝ ΚΑΝΕΤΕ Ο,ΤΙ ΗΛΕΚΤΡΟΛΟΓΙΚΟ, ΔΙΑΒΑΣΤΕ ΑΥΤΕΣ ΤΙΣ ΟΔΗΓΙΕΣ

- Όλες οι καλωδιώσεις πρέπει να συμμορφώνονται με τους τοπικούς και εθνικούς ηλεκτρικούς κανονισμούς και πρέπει να εγκαθίστανται από εξουσιοδοτημένο ηλεκτρολόγο.
- Όλες οι ηλεκτρικές συνδέσεις πρέπει να έχουν δημιουργηθεί με βάση το Ηλεκτρικό Διάγραμμα Συνδέσεων που βρίσκεται στα πάνελ των εσωτερικών και εξωτερικών μονάδων.
- Εάν υπάρχει σοβαρό πρόβλημα ασφάλειας με την τροφοδοσία ρεύματος, σταματήστε αμέσως την εργασία. Εξηγήστε τη συλλογιστική σας στον πελάτη και αρνηθείτε να εγκαταστήσετε τη μονάδα μέχρι να επιλυθεί σωστά το ζήτημα της ασφάλειας.
- Η τάση ρεύματος πρέπει να κυμαίνεται μεταξύ 90-110% της ονομαστικής τάσης. Η ανεπαρκής παροχή ρεύματος μπορεί να προκαλέσει δυσλειτουργία, ηλεκτροπληξία, ή πυρκαγιά.
- Εάν συνδέετε το ρεύμα σε σταθερή καλωδίωση, πρέπει να εγκατασταθεί ένα προστατευτικό υπερτάσεων και ένας κύριος διακόπτης τροφοδοσίας.
- Σε περίπτωση σύνδεσης της ηλεκτρικής τροφοδοσίας με σταθερή καλωδίωση, πρέπει να ενσωματωθεί στη σταθερή καλωδίωση ένας απλός διακόπτης ή ένας διακόπτης που αποσυνδέει όλους τους πόλους και έχει διαχωριστικό επαφής τουλάχιστον 1/8 ιντσών (3mm). Ο εξειδικευμένος τεχνικός πρέπει να χρησιμοποιεί εγκεκριμένο διακόπτη κυκλώματος ή εξειδικευμένο απλό διακόπτη.
- Συνδέστε τη συσκευή μόνο σε έξοδο κυκλώματος που δεν μοιράζεται κάποια με κάποια άλλη συσκευή. Μη συνδέετε άλλη συσκευή σε αυτή την πρίζα.
- Βεβαιωθείτε ότι έχετε γειωθεί σωστά το κλιματιστικό.
- Κάθε καλώδιο πρέπει να είναι καλά συνδεδεμένο. Η χαλαρή καλωδίωση μπορεί να προκαλέσει υπερθέρμανση του τερματικού, με αποτέλεσμα τη δυσλειτουργία του προϊόντος και ενδεχόμενη πυρκαγιά.
- Μην αφήνετε τα καλώδια να ακουμπάνε στη σωλήνωση ψυκτικού μέσου, στον συμπιεστή ή σε οποιαδήποτε κινούμενα μέρη μέσα στη μονάδα.
- Αν η μονάδα έχει υποβοηθούμενο ηλεκτρικό θερμαστή, πρέπει να εγκατασταθεί τουλάχιστον 1 μέτρο (40 in) μακριά από εύφλεκτα υλικά.
- Για την αποφυγή ηλεκτρικού σοκ, ποτέ μην αγγίζετε τα ηλεκτρικά μέρη απευθείας μετά την απενεργοποίηση του ρεύματος. Αφού κλείσετε το ηλεκτρικό, πάντα περιμένετε 10 λεπτά ή περισσότερο πριν ακουμπήσετε ηλεκτρικά μέρη.

! ΠΡΟΕΙΔΟΠΟΙΗΣΗ

ΠΡΙΝ ΠΡΑΓΜΑΤΟΠΟΙΗΣΕΤΕ ΟΠΟΙΑΔΗΠΟΤΕ ΕΡΓΑΣΙΑ ΠΟΥ ΣΧΕΤΙΖΕΤΑΙ ΜΕ ΤΑ ΗΛΕΚΤΡΙΚΑ Ή ΤΗΝ ΚΑΛΩΔΙΩΣΗ, ΚΛΕΙΣΤΕ ΤΗΝ ΚΥΡΙΑ ΤΡΟΦΟΔΟΣΙΑ ΤΗΣ ΣΥΣΚΕΥΗΣ.

Βήμα 6: Συνδέστε τα καλώδια σήματος και τροφοδοσίας

Το καλώδιο σήματος επιτρέπει την επικοινωνία μεταξύ της μονάδας εσωτερικού και εξωτερικού χώρου. Πρέπει να επιλέξετε το κατάλληλο μέγεθος καλωδίου πριν το ετοιμάσετε για σύνδεση.

Τύποι καλωδίων

- **Εσωτερικό Καλώδιο Ρεύματος** (αν υπάρχει): H05VV-F ή H05V2V2-F
- **Εξωτερικό Καλώδιο Ρεύματος:** H07RN-F ή H05RN-F
- **Καλώδιο Σήματος:** H07RN-F

ΣΗΜΕΙΩΣΗ: Στη Βόρεια Αμερική, επιλέξτε τον τύπο καλωδίου σύμφωνα με τους τοπικούς ηλεκτρικούς κώδικες και κανονισμούς.

Ελάχιστη Διατομεακή Περιοχή Καλωδίων Τροφοδοσίας και Σήματος (Για αναφορά) (Δεν ισχύει για τη Βόρεια Αμερική)

Ονομαστικό Ρεύμα της Συσκευής (A)	Ονομαστική Διατομεακή Περιοχή (mm ²)
> 3 και ≤ 6	0,75
> 6 και ≤ 10	1
> 10 και ≤ 16	1,5
> 16 και ≤ 25	2,5
> 25 και ≤ 32	4
> 32 και ≤ 40	6

ΕΠΙΛΕΞΤΕ ΤΟ ΣΩΣΤΟ ΜΕΓΕΘΟΣ ΚΑΛΩΔΙΩΝ

Το μέγεθος του καλωδίου τροφοδοσίας, του καλωδίου σήματος, της ασφάλειας και του διακόπτη που απαιτείται καθορίζεται από το μέγιστο ρεύμα της μονάδας. Το μέγιστο ρεύμα εμφανίζεται στην πινακίδα που βρίσκεται στην πλαϊνή πλευρά της μονάδας. Ανατρέξτε σε αυτήν την πινακίδα για να επιλέξετε το σωστό καλώδιο, ασφάλεια ή διακόπτη.

ΣΗΜΕΙΩΣΗ: Στη Βόρεια Αμερική, επιλέξτε το σωστό μέγεθος καλωδίου σύμφωνα με την ελάχιστη ισχύ κυκλώματος που αναγράφεται στην πινακίδα της μονάδας.

1. Ανοίξτε τον μπροστινό πίνακα της μονάδας εσωτερικού χώρου.
2. Χρησιμοποιώντας ένα κατσαβίδι, ανοίξτε το κάλυμμα του κιβωτίου καλωδίων στη δεξιά πλευρά της μονάδας. Αυτό θα αποκαλύψει το τερματικό μπλοκ.

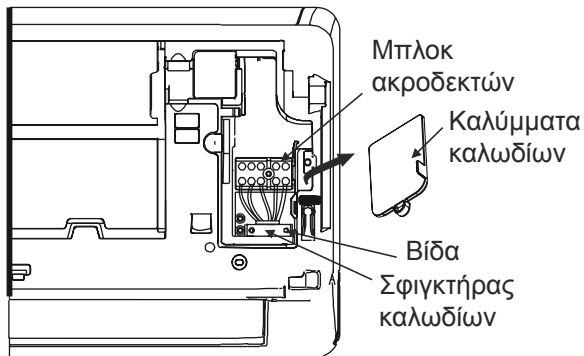

ΠΡΟΕΙΔΟΠΟΙΗΣΗ

ΟΛΗ Η ΚΑΛΩΔΙΟΣΗ ΠΡΕΠΕΙ ΝΑ ΓΙΝΕΙ ΜΕ ΒΑΣΗ ΤΟ ΔΙΑΓΡΑΜΜΑ ΚΑΛΩΔΙΟΣΗΣ ΣΟ ΠΙΣΩ ΜΕΡΟΣ ΤΟΥ ΜΠΡΟΣΤΙΝΟΥ ΠΑΝΕΛ ΤΗΣ ΜΟΝΑΔΑΣ.

3. Αφαιρέστε το σφιγκτήρα καλωδίου κάτω από το μπλοκ ακροδεκτών και τοποθετήστε το στο πλάι.
4. Στο πίσω μέρος της μονάδας, αφαιρέστε το πλαστικό πλαίσιο στην κάτω αριστερή πλευρά της μονάδας.
5. Τροφοδοτήστε το καλώδιο σήματος μέσω αυτής της υποδοχής, στρέψτε το πίσω μέρος της μονάδας προς τα εμπρός.
6. Κοιτώντας το μπροστά της μονάδας, συνδέστε το καλώδιο σύμφωνα με το διάγραμμα καλωδίωσης της εσωτερικής μονάδας, συνδέστε τη γλωττίδα u και βιδώστε καλά κάθε σύρμα στον αντίστοιχο ακροδέκτη.

ΠΡΟΣΟΧΗ

ΜΗΝ ΜΠΕΡΔΕΥΕΤΕ ΤΑ ΗΛΕΚΤΡΟΦΟΡΑ ΜΕ ΤΑ ΜΗ ΗΛΕΚΤΡΟΦΟΡΑ ΚΑΛΩΔΙΑ

Αυτό είναι επικίνδυνο και μπορεί να προκαλέσει δυσλειτουργία της μονάδας κλιματισμού.

7. Αφού ελέγξετε για να βεβαιωθείτε ότι κάθε σύνδεση είναι ασφαλής, χρησιμοποιήστε το σφιγκτήρα καλωδίου για να στερεώσετε το καλώδιο σήματος στη μονάδα. Βιδώστε καλά το σφιγκτήρα καλωδίου.
8. Αντικαταστήστε το κάλυμμα σύρματος στο μπροστινό τμήμα της μονάδας και το πλαστικό

πάνελ στο πίσω μέρος.



ΣΗΜΕΙΩΣΗ ΣΧΕΤΙΚΑ ΜΕ ΤΗΝ ΚΑΛΩΔΙΩΣΗ

Η ΣΥΝΔΕΣΗ ΚΑΛΩΔΙΩΝ ΜΠΟΡΕΙ ΝΑ ΔΙΑΦΕΡΕΙ ΕΛΑΦΡΩΣ ΜΕΤΑΞΥ ΜΟΝΑΔΩΝ ΚΑΙ ΠΕΡΙΟΧΩΝ.

Βήμα 7: Τυλίξτε τις σωληνώσεις και τα καλώδια
Πριν περάσετε τη σωλήνωση, το λάστιχο και το καλώδιο σήματος από την τρύπα πρέπει να τα κολλήσετε μεταξύ τους για να γλιτώσετε χώρο, για προστασία και μόνωση (Όχι στη Βόρεια Αμερική).

1. Βάλτε το λάστιχο αποστράγγισης, σωλήνες ψύξης και καλώδιο σήματος μαζί όπως παρακάτω:

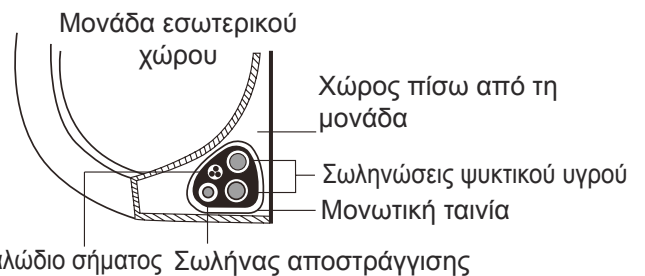

Ο ΣΩΛΗΝΑΣ ΑΠΟΣΤΡΑΓΓΙΣΗΣ ΠΡΕΠΕΙ ΝΑ ΕΙΝΑΙ ΚΑΤΩ

Βεβαιωθείτε ότι ο σωλήνας αποστράγγισης βρίσκεται στο κάτω μέρος της δέσμης. Αν βάλετε το καλώδιο πάνω μπορεί το πάνελ να πλημμυρίσει και να οδηγήσει σε φωτιά ή ζημιές από νερό.

ΜΗΝ ΜΠΛΕΚΕΤΕ ΤΟ ΚΑΛΩΔΙΟ ΣΗΜΑΤΟΣ ΜΕ ΑΛΛΑ ΚΑΛΩΔΙΑ

Κατά τη ένωση αυτών των αντικειμένων, μην μπλέκετε ή φέρνετε σε επαφή το καλώδιο σήματος με οποιαδήποτε άλλη καλωδίωση.

2. Χρησιμοποιώντας κολλητική ταινία βινυλίου, τοποθετήστε τον εύκαμπτο σωλήνα αποστράγγισης στην κάτω πλευρά των σωληνών ψυκτικού υγρού.
3. Χρησιμοποιώντας μονωτική ταινία, τυλίξτε το καλώδιο σήματος, τους σωλήνες ψυκτικού μέσου και τον εύκαμπτο σωλήνα αποστράγγισης μεταξύ τους. Ξανασεκάρτε αν όλα είναι κολλημένα μαζί.

ΜΗΝ ΤΥΛΙΓΕΤΕ ΤΑ ΑΚΡΑ ΤΩΝ ΣΩΛΗΝΩΣΕΩΝ

Κατά το περιτύλιγμα της δέσμης, κρατήστε τα άκρα των σωληνώσεων ανοιχτά. Θα πρέπει να έχετε πρόσβαση σε αυτές για να ελέγξετε για διαρροές στο τέλος της διαδικασίας εγκατάστασης (ανατρέξτε στην ενότητα **Ηλεκτρικοί Έλεγχοι Και Έλεγχοι Διαρροών** αυτού του εγχειριδίου).

Βήμα 8: Τοποθετήστε την μονάδα εσωτερικού χώρου

Αν έχετε εγκαταστήσει νέες σωληνώσεις στην μονάδα εξωτερικού χώρου, κάντε τα εξής:

1. Εάν έχετε ήδη περάσει τις σωληνώσεις ψυκτικού υγρού από την τρύπα στον τοίχο, προχωρήστε στο Βήμα 4.
2. Διαφορετικά, βεβαιωθείτε ότι τα άκρα των ψυκτικών σωληνώσεων είναι σφραγισμένα για να αποτρέψετε την είσοδο ακαθαρσιών ή ξένων υλικών στις σωληνώσεις.
3. Περάστε αργά την τυλιγμένη δέσμη σωλήνων ψυκτικού υγρού, σωλήνα αποστράγγισης και καλωδίου σήματος μέσω της οπής στον τοίχο.
4. Γαντζώστε το πάνω μέρος της μονάδας εσωτερικού χώρου στο επάνω άγκιστρο της πλάκας στήριξης.
5. Βεβαιωθείτε ότι η μονάδα είναι αγκιστρωμένη σταθερά στη βάση, εφαρμόζοντας ελαφρά πίεση στην αριστερή και τη δεξιά πλευρά της μονάδας. Η μονάδα δεν πρέπει να κουνιέται ή να μετακινείται.
6. Χρησιμοποιώντας ομοιόμορφη πίεση, πιέστε προς τα κάτω στο κάτω μισό της μονάδας. Συνεχίστε να σπρώχνετε προς τα κάτω μέχρι η συσκευή να ασφαλίσει πάνω στα άγκιστρα κατά μήκος του κάτω μέρους της πλάκας στήριξης.
7. Πάλι, βεβαιωθείτε ότι η μονάδα έχει τοποθετηθεί σωστά ασκώντας ελαφρά πίεση στην αριστερή και τη δεξιά πλευρά της μονάδας.

Αν οι σωληνώσεις ψυκτικού υγρού έχουν ήδη τοποθετηθεί στον τοίχο, κάντε τα εξής:

1. Γαντζώστε το πάνω μέρος της μονάδας εσωτερικού χώρου στο επάνω άγκιστρο της πλάκας στήριξης.
2. Χρησιμοποιήστε ένα βραχίονα ή μια σφήνα για να στηρίξετε τη μονάδα, δίνοντάς σας έτσι αρκετό χώρο για τη σύνδεση των σωληνώσεων ψυκτικού υγρού, του καλωδίου σήματος και του σωλήνα αποστράγγισης.

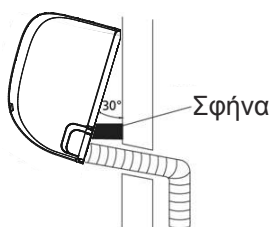

3. Συνδέστε τον εύκαμπτο σωλήνα αποστράγγισης και τις σωληνώσεις ψυκτικού υγρού (ανατρέξτε στην ενότητα **Σύνδεση Σωλήνων Ψυκτικού Μέσου** αυτού του εγχειριδίου για οδηγίες).
4. Κρατήστε το σημείο σύνδεσης σωλήνα εκτεθειμένο για να εκτελέσετε δοκιμή για διαρροές (ανατρέξτε στις ενότητες **Ηλεκτρικοί Έλεγχοι Και Έλεγχοι Διαρροών** αυτού του εγχειριδίου).
5. Μετά τη δοκιμή για διαρροές, τυλίξτε το σημείο σύνδεσης με μονωτική ταινία.
6. Αφαιρέστε το στήριγμα ή τη σφήνα που στηρίζει τη μονάδα.
7. Χρησιμοποιώντας ομοιόμορφη πίεση, πιέστε προς τα κάτω στο κάτω μισό της μονάδας. Συνεχίστε να σπρώχνετε προς τα κάτω μέχρι η συσκευή να ασφαλίσει πάνω στα άγκιστρα κατά μήκος του κάτω μέρους της πλάκας στήριξης.

Η ΜΟΝΑΔΑ ΕΙΝΑΙ ΡΥΘΜΙΖΟΜΕΝΗ

Λάβετε υπόψη ότι τα άγκιστρα στην πλάκα στήριξης είναι μικρότερα από τις οπές στο πίσω μέρος της μονάδας. Αν δείτε ότι δεν έχετε χώρο να συνδέσετε τους σωλήνες στην εσωτερική μονάδα, η μονάδα μπορεί να μετακινηθεί αριστερά ή δεξιά, κατά 30-50mm (1,18-1,95in), αναλόγως το μοντέλο.

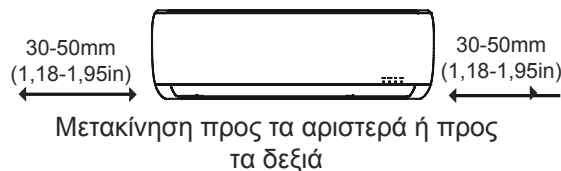

Εγκατάσταση Μονάδα Εξωτερικού Χώρου

Εγκαταστήστε τη μονάδα ακολουθώντας τοπικούς κώδικες και οδηγίες, ενδέχεται να διαφέρουν ανά περιοχή.

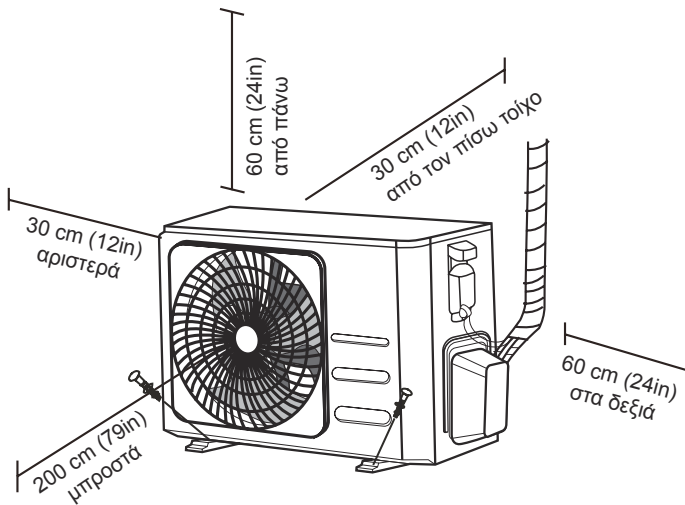

Οδηγίες Εγκατάσταση – Μονάδα Εξωτερικού Χώρου

Βήμα 1: Επιλέξτε τοποθεσία εγκατάστασης

Πριν εγκαταστήσετε τη μονάδα εξωτερικού χώρου, πρέπει να επιλέξετε την κατάλληλη θέση. Τα παρακάτω είναι πρότυπα που θα σας βοηθήσουν να επιλέξετε μια κατάλληλη θέση για τη μονάδα.

Οι κατάλληλες τοποθεσίες εγκατάστασης πληρούν τα ακόλουθα πρότυπα:

- Πρέπει να συνάδει με τις προϋποθέσεις Χώρου εγκατάστασης όπως παραπάνω.
- Καλή κυκλοφορία αέρα και εξαερισμός
- Στιβαρή και σταθερή - η θέση μπορεί να υποστηρίξει τη μονάδα και να μην δονείται
- Ο θόρυβος από τη μονάδα να μην ενοχλεί τους άλλους
- Προστατεύεται από παρατεταμένες περιόδους έκθεσης σε άμεση ηλιοφάνεια ή βροχή
- Όπου αναμένεται χιονόπτωση, λάβετε τα κατάλληλα μέτρα για να αποτρέψετε τη συσσώρευση πάγου και τη ζημιά του πηνίου.

ΜΗΝ εγκαταστήσετε τη μονάδα στις παρακάτω θέσεις:

- ⊘ Κοντά σε ένα εμπόδιο που θα μπλοκάρει τις εισόδους και τις εξόδους αέρα
- ⊘ Κοντά σε έναν δημόσιο δρόμο, σε πολυσύχναστες περιοχές ή όπου ο θόρυβος από τη μονάδα ενδέχεται να ενοχλήσει τους άλλους
- ⊘ Κοντά στα ζώα ή τα φυτά που ενδέχεται να βλάπτονται από την απελευθέρωση καυτού αέρα
- ⊘ Κοντά σε οποιαδήποτε πηγή καυσίμου αερίου
- ⊘ Σε θέση που εκτίθεται σε μεγάλες ποσότητες σκόνης
- ⊘ Σε τοποθεσία εκτεθειμένη σε υπερβολικές ποσότητες αλατούχου αέρα

ΕΙΔΙΚΕΣ ΠΑΡΑΤΗΡΗΣΕΙΣ ΓΙΑ ΑΚΡΑΙΑ ΚΑΙΡΙΚΑ ΦΑΙΝΟΜΕΝΑ

Εάν η μονάδα είναι εκτεθειμένη σε βαρύ άνεμο:

Τοποθετήστε τη μονάδα έτσι ώστε ο ανεμιστήρας εξόδου αέρα να έχει κλίση 90 ° προς την κατεύθυνση του ανέμου. Αν χρειαστεί, χτίστε ένα φράγμα μπροστά από τη μονάδα για να την προστατεύσετε από τους εξαιρετικά βαρύν ανέμους.

Δείτε Παρακάτω.

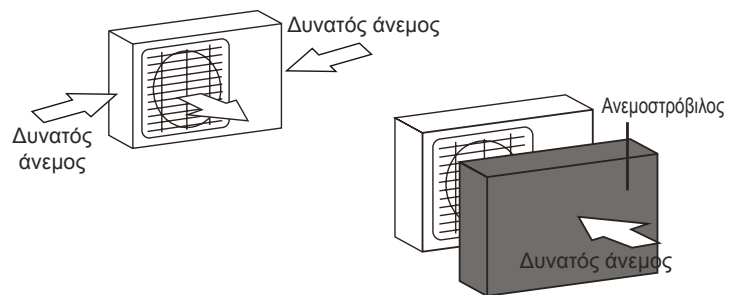

Εάν η μονάδα είναι συχνά εκτεθειμένη σε έντονη βροχή ή χιόνι:

Κατασκευάστε ένα προστατευτικό πάνω από τη μονάδα για να το προστατέψετε από τη βροχή ή το χιόνι. Προσέξτε μην εμποδίζεται τη ροή αέρα γύρω από τη μονάδα.

Εάν η μονάδα εκτίθεται συχνά σε αλμυρό αέρα (παραθαλάσσια τοποθεσία):

Χρησιμοποιήστε μονάδα εξωτερικού χώρου ειδικά σχεδιασμένη για να αντιστέκεται στη διάβρωση.

Βήμα 2: Εγκαταστήστε το σύνδεσμο αποχέτευσης (μονάδα αντλίας ζέστης μόνο)

Πριν βιδώσετε την μονάδα εξωτερικού χώρου στη θέση της, πρέπει να εγκαταστήσετε την αποχέτευση στο κάτω μέρος της μονάδας. Σημειώστε ότι υπάρχουν δύο διαφορετικοί τύποι αποχετεύσεων ανάλογα με τον τύπο της μονάδας εξωτερικού χώρου.

Αν η σύνδεση αποχέτευσης έχει λαστιχένια σφραγίδα (δες **Εικ. Α**), κάντε τα εξής:

1. Τοποθετήστε την ελαστική σφράγιση στο άκρο της σύνδεσης αποστράγγισης που θα συνδεθεί στην μονάδα εξωτερικού χώρου.
2. Τοποθετήστε την σύνδεση της αποχέτευσης στην οπή που βρίσκεται στη βάση της μονάδας.
3. Περιστρέψτε την σύνδεση της αποχέτευσης κατά 90 ° έως ότου ασφαλίσει στη θέση της έτσι όπως βλέπουμε το μπροστινό μέρος της μονάδας.
4. Συνδέστε μια προέκταση εύκαμπτου σωλήνα αποστράγγισης (δεν περιλαμβάνεται) στο σύνδεσμο της αποχέτευσης για να ανακατευθύνετε νερό από τη μονάδα κατά τη λειτουργία θέρμανσης.

Αν η σύνδεση δεν έρχεται με το πλαστικό (δες **Εικ. Β**), κάντε τα ακόλουθα:

1. Τοποθετήστε την σύνδεση της αποχέτευσης στην οπή που βρίσκεται στη βάση της μονάδας. Ο σύνδεσμος αποστράγγισης θα κάνει κλικ στη θέση του.
2. Συνδέστε μια προέκταση εύκαμπτου σωλήνα αποστράγγισης (δεν περιλαμβάνεται) στο σύνδεσμο της αποχέτευσης για να ανακατευθύνετε νερό από τη μονάδα κατά τη λειτουργία θέρμανσης.

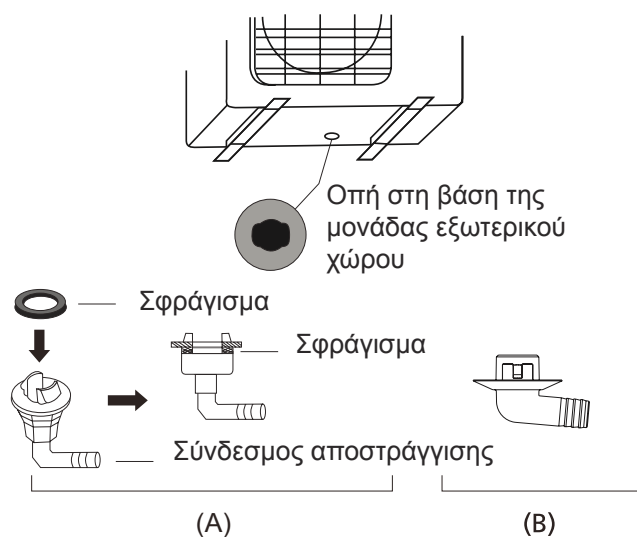

! ΣΕ ΨΥΧΡΑ ΚΛΙΜΑΤΑ

Σε ψυχρά κλίματα, βεβαιωθείτε ότι ο εύκαμπτος σωλήνας αποστράγγισης είναι όσο το δυνατόν πιο κάθετος για να εξασφαλίσετε γρήγορη αποστράγγιση νερού. Εάν το νερό αδειάζει πολύ αργά, μπορεί να παγώσει στον εύκαμπτο σωλήνα και να πλημμυρίσει τη μονάδα.

Βήμα 3: Εξωτερική μονάδα αγκύρωσης

Η εξωτερική μονάδα μπορεί να είναι κολλημένη στο πάτωμα ή πάνω στον τοίχο με γάντζο (M10). Προετοιμάστε τη βάση τοποθέτησης της μονάδας σύμφωνα με τις παρακάτω διαστάσεις.

ΔΙΑΣΤΑΣΕΙΣ ΕΓΚΑΤΑΣΤΑΣΗΣ ΤΗΣ ΜΟΝΑΔΑΣ

Ακολουθεί μια λίστα με διαφορετικά μεγέθη μονάδας εξωτερικού χώρου και την απόσταση μεταξύ των ποδιών στήριξης. Προετοιμάστε τη βάση τοποθέτησης της μονάδας σύμφωνα με τις παρακάτω διαστάσεις.

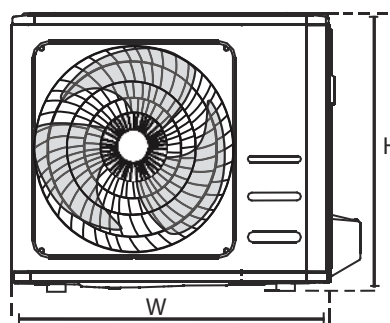
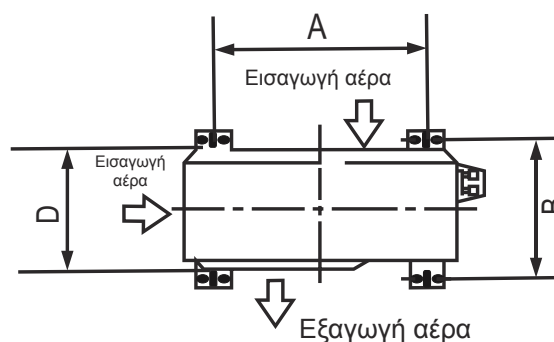

Διαστάσεις εξωτερικής μονάδας W × H × D	Διαστάσεις τοποθέτησης	
	Απόσταση A (mm)	Απόσταση B (mm)
681x434x285 (26,8" x 17,1" x 11,2")	460 (18,1")	292 (11,5")
700x550x270 (27,5" x 21,6" x 10,6")	450 (17,7")	260 (10,2")
700x550x275 (27,5" x 21,6" x 10,8")	450 (17,7")	260 (10,2")
720x495x270 (28,3" x 19,5" x 10,6")	452 (17,8")	255 (10,0")
728x555x300 (28,7" x 21,8" x 11,8")	452 (17,8")	302 (11,9)
765x555x303 (30,1" x 21,8" x 11,9")	452 (17,8")	286 (11,3)
770x555x300 (30,3" x 21,8" x 11,8")	487 (19,2")	298 (11,7")
805x554x330 (31,7" x 21,8" x 12,9")	511 (20,1")	317 (12,5")
800x554x333 (31,5" x 21,8" x 13,1")	514 (20,2")	340 (13,4")
845x702x363 (33,3" x 27,6" x 14,3")	540 (21,3")	350 (13,8")
890x673x342 (35,0" x 26,5" x 13,5")	663 (26,1")	354 (13,9")
946x810x420 (37,2" x 31,9" x 16,5")	673 (26,5")	403 (15,9")
946x810x410 (37,2" x 31,9" x 16,1")	673 (26,5")	403 (15,9")

Εάν εγκαταστήσετε τη μονάδα στο έδαφος ή σε μια συγκεκριμένη πλατφόρμα τοποθέτησης, κάντε τα εξής:

1. Μαρκάρετε τη θέση για τέσσερις βίδες προέκτασης με βάση το διάγραμμα διαστάσεων.
2. Προτρυπημένες οπές για βίδες επέκτασης.
3. Τοποθετήστε ένα παξιμάδι στο άκρο του κάθε κοχλία διαστολής.
4. Τοποθετήστε τους κοχλίες διαστολής στις προτρυπημένες οπές.
5. Αφαιρέστε τα παξιμάδια από τους κοχλίες διαστολής και τοποθετήστε την μονάδα εξωτερικού χώρου με βίδες.
6. Τοποθετήστε τη ροδέλα σε κάθε κοχλία διαστολής και, στη συνέχεια, αντικαταστήστε τα παξιμάδια.
7. Χρησιμοποιώντας ένα κλειδί, σφίξτε καλά κάθε παξιμάδι.



ΠΡΟΕΙΔΟΠΟΙΗΣΗ

ΟΤΑΝ ΤΡΥΠΑΤΕ ΣΕ ΤΣΙΜΕΝΤΟ, ΣΥΝΙΣΤΑΤΑΙ Η ΣΥΝΕΧΗΣ ΠΡΟΣΤΑΣΙΑ ΤΩΝ ΜΑΤΙΩΝ.

Εάν εγκαταστήσετε τη μονάδα σε βάση τοίχου, κάντε τα εξής:



ΠΡΟΣΟΧΗ

Βεβαιωθείτε ότι ο τοίχος είναι από τούβλα, τσιμέντο ή άλλο σκληρό υλικό. **Ο τοίχος πρέπει να μπορεί να υποστηρίξει τουλάχιστον τέσσερις φορές το βάρος της μονάδας.**

1. Μετρήστε τη θέση των τρυπών με βάση το διάγραμμα.
2. Προτρυπήστε τις οπές για τους κοχλίες διαστολής.
3. Τοποθετήστε μια ροδέλα και παξιμάδι στο άκρο κάθε κοχλία διαστολής.
4. Εισάγετε τους κοχλίες διαστολής μέσα στις οπές στις βάσεις στήριξης, τοποθετήστε τις βάσεις στήριξης στη θέση τους και βιδώστε τους κοχλίες διαστολής στον τοίχο.
5. Βεβαιωθείτε ότι οι βάσεις στήριξης είναι επίπεδοι.
6. Ανασηκώστε προσεκτικά τη μονάδα και τοποθετήστε τα στηρίγματα στις βάσεις.
7. Βιδώστε τη μονάδα σταθερά στις βάσεις.
8. Αν γίνεται, εγκαταστήστε τη μονάδα με ελαστικά βύσματα για τη μείωση δονήσεων και θορύβου.

Βήμα 4: Συνδέστε τα καλώδια σήματος και τροφοδοσίας

Το μπλοκ ακροδεκτών της μονάδας εξωτερικού χώρου προστατεύεται από ένα κάλυμμα ηλεκτρικής καλωδίωσης στο πλάι της μονάδας. Ένα ολοκληρωμένο διάγραμμα καλωδίωσης είναι τυπωμένο στο εσωτερικό του καλύμματος καλωδίωσης.

! ΠΡΟΕΙΔΟΠΟΙΗΣΗ

ΠΡΙΝ ΠΡΑΓΜΑΤΟΠΟΙΗΣΕΤΕ ΟΠΟΙΑΔΗΠΟΤΕ ΕΡΓΑΣΙΑ ΠΟΥ ΣΧΕΤΙΖΕΤΑΙ ΜΕ ΤΑ ΗΛΕΚΤΡΙΚΑ Ή ΤΗΝ ΚΑΛΩΔΙΩΣΗ, ΚΛΕΙΣΤΕ ΤΗΝ ΚΥΡΙΑ ΤΡΟΦΟΔΟΣΙΑ ΤΗΣ ΣΥΣΚΕΥΗΣ

1. Προετοιμάστε το καλώδιο για σύνδεση:

ΧΡΗΣΙΜΟΠΟΙΗΣΤΕ ΤΟ ΣΩΣΤΟ ΚΑΛΩΔΙΟ

Επιλέξτε το σωστό καλώδιο, ανατρέξτε στην ενότητα «**Τύποι καλωδίων**» στη σελίδα 22.

ΕΠΙΛΕΞΤΕ ΤΟ ΣΩΣΤΟ ΜΕΓΕΘΟΣ ΚΑΛΩΔΙΩΝ

Το μέγεθος του καλωδίου τροφοδοσίας, του καλωδίου σήματος, της ασφάλειας και του διακόπτη που απαιτείται καθορίζεται από το μέγιστο ρεύμα της μονάδας. Το μέγιστο ρεύμα εμφανίζεται στην πινακίδα που βρίσκεται στην πλαινιά πλευρά της μονάδας.

ΣΗΜΕΙΩΣΗ: Στη Βόρεια Αμερική, επιλέξτε το σωστό μέγεθος καλωδίου σύμφωνα με την ελάχιστη ισχύ κυκλώματος που αναγράφεται στην πινακίδα της μονάδας.

- Χρησιμοποιώντας απογυμνωτές σύρματος, απογυμνώστε το ελαστικό περίβλημα από τα δύο άκρα του καλωδίου για να αποκαλύψετε περίπου 40mm (1,57in) από τα καλώδια μέσα.
- Αφαιρέστε τη μόνωση από τα άκρα των καλωδίων.
- Χρησιμοποιώντας σφίχτη καλωδίων, σφίξτε τα άγκιστρα τύπου u στα άκρα των καλωδίων.

ΠΡΟΣΟΧΗ ΣΤΟ ΗΛΕΚΤΡΟΦΟΡΟ ΚΑΛΩΔΙΟ

Κατά την σύσφιξη καλωδίων, βεβαιωθείτε ότι διακρίνετε ξεκάθαρα το ηλεκτροφόρο καλώδιο («L») από άλλα καλώδια.

! ΠΡΟΕΙΔΟΠΟΙΗΣΗ

ΟΛΗ Η ΚΑΛΩΔΙΩΣΗ ΠΡΕΠΕΙ ΝΑ ΓΙΝΕΙ ΑΥΣΤΗΡΑ ΜΕ ΒΑΣΗ ΤΟ ΔΙΑΓΡΑΜΜΑ ΚΑΛΩΔΙΩΣΗΣ ΜΕΣΑ ΣΤΟ ΚΑΛΥΜΜΑ ΤΗΣ ΕΞΩΤΕΡΙΚΗΣ ΜΟΝΑΔΑΣ.

- Ξεβιδώστε το κάλυμμα της ηλεκτρικής καλωδίωσης και αφαιρέστε το.
- Αφαιρέστε το σφινγκτήρα καλωδίου κάτω από το μπλοκ ακροδεκτών και τοποθετήστε το στο πλάι.
- Συνδέστε το καλώδιο με βάση το διάγραμμα, και καλά βιδώστε το σχήμα u του κάθε καλωδίου στο ανάλογο θέση.
- Αφού ελέγξετε για να βεβαιωθείτε ότι όλες οι συνδέσεις είναι ασφαλείς, βιδώστε τα καλώδια γύρω για να αποφύγετε την εισροή νερού βροχής στο τερματικό.
- Χρησιμοποιώντας το σφινγκτήρα καλωδίου, δέστε το

καλώδιο στη μονάδα. Βιδώστε καλά το σφινγκτήρα καλωδίου.

- Μονώστε τα μη χρησιμοποιούμενα καλώδια με ηλεκτρική ταινία PVC. Τοποθετήστε τα έτσι ώστε να μην αγγίζουν ηλεκτρικά ή μεταλλικά μέρη.
- Αντικαταστήστε το κάλυμμα καλωδίων στο πλάι της μονάδας και βιδώστε το στη θέση του.

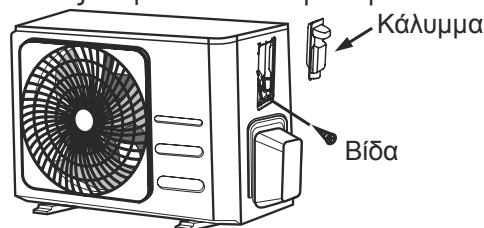

ΣΗΜΕΙΩΣΗ: Εάν ο σφινγκτήρας καλωδίου μοιάζει με τον ακόλουθο, επιλέξτε την κατάλληλη διαμπερή οπή ανάλογα με τη διάμετρο του σύρματος.

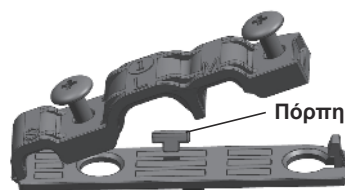

Τρύπα τριών μεγεθών: Μικρό, Μεγάλο, Μεσαίο

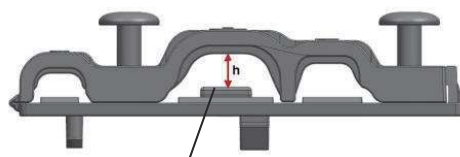

Όταν η σφήνα δεν είναι αρκετά στερεωμένη, χρησιμοποιήστε την πόρπη για να τη στηρίξετε, ώστε να σφίξει καλά.

Στη Βόρεια Αμερική

- Αφαιρέστε το κάλυμμα από τη μονάδα χαλαρώνοντας 3 βίδες.
- Αφαιρέστε τα καλύμματα από τον πίνακα αγωγών.
- Τοποθετήστε προσωρινά τους σωλήνες αγωγών (δεν περιλαμβάνονται) στον πίνακα αγωγών
- Συνδέστε σωστά τη ροή ηλεκτρικού και καλώδια χαμηλής τάσης στις ανάλογες θέσεις.
- Γειώστε τη μονάδα με βάση τοπικούς κώδικες.
- Μετρήστε κάθε καλώδιο αφήνοντας παραπάνω από το απαιτούμενο μήκος καλωδίου.
- Χρησιμοποιήστε παξιμάδι ασφαλείας για να στερεώσετε τους σωλήνες.



Σύνδεση Σωλήνα Ψυκτικού Υγρού

Κατά τη σύνδεση των σωληνώσεων ψυκτικού υγρού, **μην** αφήνετε να εισέλθουν στη μονάδα ουσίες ή αέρια διαφορετικά από το καθορισμένο από τον κατασκευαστή ψυκτικό. Η παρουσία άλλων αερίων ή ουσιών θα μειώσει την λειτουργικότητα της μονάδας και μπορεί να προκαλέσει ασυνήθιστα υψηλή πίεση στον κύκλο ψύξης της συσκευής. Αυτό μπορεί να προκαλέσει έκρηξη και τραυματισμό.

Σημείωση Σχετικά με το Μήκος Σωλήνα

Το μήκος των σωληνώσεων ψυκτικού υγρού θα επηρεάσει την απόδοση και την ενεργειακή αποδοτικότητα της μονάδας. Η καλύτερη αποδοτικότητα δοκιμάζεται σε μονάδες με σωλήνα μήκους έως 5 μέτρα (16,5ft) (Στη Βόρεια Αμερική το μήκος του μέσου σωλήνα είναι 7,5m (25')). Για την ελαχιστοποίηση των κραδασμών και του υπερβολικού θορύβου απαιτείται ελάχιστο μήκος 3 μέτρων.

Σε τροπικές περιοχές, για τα μοντέλα R290, δε μπορεί να προστεθεί ψυκτικό και το μέγιστο μήκος του σωλήνα ψύξης δεν πρέπει να υπερβαίνει τα 10 μέτρα (32.8ft).

Δες τον πίνακα για λεπτομέρειες μέγιστου μήκους και ύψους του σωλήνα.

Μέγιστο Μήκος και Ύψος των Σωλήνων Ψυκτικού Υγρού ανά Μοντέλο Μονάδας

Μοντέλο	Χωρητικότητα (BTU / h)	Μέγιστο Μήκος (m)	Μέγιστο Ύψος (m)
R410A, R32 Κλιματιστικό Διαιρούμενου Τύπου	< 15.000	25 (82ft)	10 (33ft)
	≥ 15.000 και <24.000	30 (98,5ft)	20 (66ft)
	≥ 24.000 και <36.000	50 (164ft)	25 (82ft)
R22 Κλιματιστικό Συγκεκριμένης Ταχύτητας	< 18.000	10 (33ft)	5 (16ft)
	≥ 18.000 και <21.000	15 (49ft)	8 (26ft)
	≥ 21.000 και <35.000	20 (66ft)	10 (33ft)
R410A, R32 Κλιματιστικό διαιρούμενου τύπου Συγκεκριμένης Ταχύτητας	< 18.000	20 (66ft)	8 (26ft)
	≥ 18.000 και <36.000	25 (82ft)	10 (33ft)

Οδηγίες Σύνδεσης - Σωλήνωση Ψυκτικού Υγρού

Βήμα 1: Κόψτε τους σωλήνες

Κατά την προετοιμασία των σωλήνων ψυκτικού υγρού, φροντίστε να τους κόβετε και να τους ενώνετε σωστά. Αυτό θα διασφαλίσει την αποδοτική λειτουργία και θα ελαχιστοποιήσει την ανάγκη για μελλοντική συντήρηση.

1. Μετρήστε την απόσταση μεταξύ των μονάδων εσωτερικού και εξωτερικού χώρου.
2. Χρησιμοποιώντας ένα κοπτικό σωλήνα, κόψτε το σωλήνα λίγο περισσότερο από τη μετρούμενη απόσταση.
3. Κόψτε τον σωλήνα σε τέλεια γωνία 90 μοιρών.

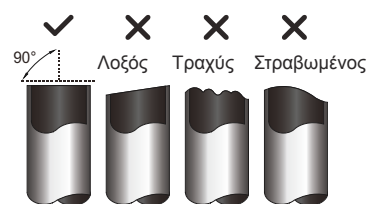

ΜΗΝ ΠΑΡΑΜΟΡΦΩΝΕΤΕ ΤΟΝ ΣΩΛΗΝΑ ΚΑΤΑ ΤΗΝ ΚΟΠΗ

Προσέξτε να αποφύγετε να προκαλέσετε ζημιά, βαθούλωμα ή παραμόρφωση στο σωλήνα κατά την κοπή. Αυτό θα μειώσει δραστικά την απόδοση της θέρμανσης.

Βήμα 2: Αφαιρέστε τα γρέζια

Τα σπασίματα στις άκρες μπορούν να επηρεάσουν την αεροστεγή σφράγιση της σύνδεσης σωληνώσεων ψυκτικού υγρού. Πρέπει να διορθωθούν οπωσδήποτε.

1. Κρατήστε το σωλήνα σε κλίση προς τα κάτω για να αποφύγετε να πέσουν τα υπολείμματα από τα σπασίματα μέσα στον σωλήνα.
2. Χρησιμοποιώντας ένα αλεξουάρ ή εργαλείο αφαίρεσης βρομιάς, διορθώστε όλα τα σπασίματα από το κομμένο τμήμα του σωλήνα.



Βήμα 3: Κάψτε τις άκρες του σωλήνα

Το σωστό κάψιμο διασφαλίζει καλό σφράγισμα.

1. Μετά την αφαίρεση των υπολειμμάτων από τα σπασίματα από το κομμένο σωλήνα, σφραγίστε τα άκρα τους με ταινία PVC για να αποτρέψετε την είσοδο ξένων υλικών στο σωλήνα.
2. Τυλίξτε το σωλήνα με μονωτικό υλικό.
3. Τοποθετήστε παξιμάδια καύσης και στα δύο άκρα του σωλήνα. Βεβαιωθείτε ότι έχουν στραφεί προς τη σωστή κατεύθυνση, επειδή δεν μπορείτε να τα βάλετε ή να αλλάξετε την κατεύθυνση τους μετά την καύση.

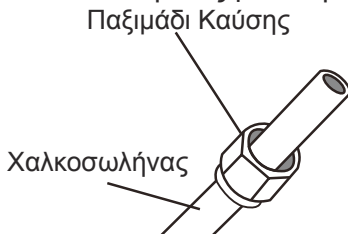

4. Αφαιρέστε την ταινία PVC από τα άκρα του σωλήνα όταν είστε έτοιμοι να εκτελέσετε εργασία με καύση.
5. Πιάστε με σφικτήρα το καλούπι καύσης και περάστε την άκρη του σωλήνα. Το άκρο του σωλήνα πρέπει να εκτείνεται πέρα από την άκρη του καλουπιού καύσης σύμφωνα με τις διαστάσεις που φαίνονται στον παρακάτω πίνακα.

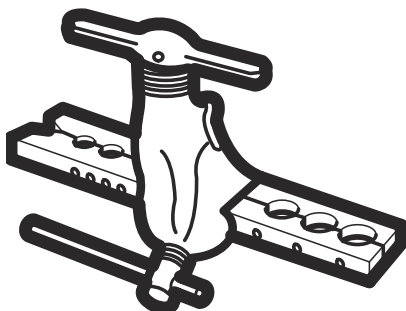

ΕΠΕΚΤΑΣΗ ΣΩΛΗΝΑ ΜΕΤΑ ΤΟ ΚΑΛΟΥΠΙ ΚΑΥΣΗΣ

Εξωτερική διάμετρος σωλήνα (mm)	A (mm)	
	Ελάχιστη.	Μέγιστη.
Ø 6,35 (Ø 0,25")	0,7 (0,0275")	1,3 (0,05")
Ø 9,52 (Ø 0,375")	1,0 (0,04")	1,6 (0,063")
Ø 12,7 (Ø 0,5")	1,0 (0,04")	1,8 (0,07")
Ø 16 (Ø 0,63")	2,0 (0,078")	2,2 (0,086")
Ø 19 (Ø 0,75")	2,0 (0,078")	2,4 (0,094")

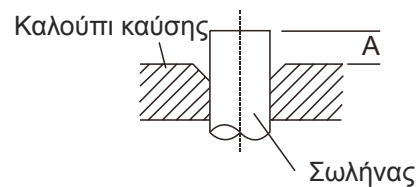

6. Τοποθετήστε το εργαλείο καύσης στο καλούπι.
7. Γυρίστε τη λαβή του εργαλείου καύσης δεξιόστροφα μέχρι ο σωλήνας να είναι πλήρως φλεγμένος.
8. Αφαιρέστε το εργαλείο καύσης και το καλούπι καύσης, στη συνέχεια επιθεωρήστε το άκρο του σωλήνα για ρωγμές ή και καύση.

Βήμα 4: Συνδέστε τους σωλήνες

Κατά τη σύνδεση των σωλήνων ψυκτικού υγρού, προσέξτε να μην χρησιμοποιήσετε υπερβολική ροπή ή να παραμορφώσετε τις σωληνώσεις με οποιοδήποτε τρόπο. Συνδέστε πρώτα το σωλήνα χαμηλής πίεσης και μετά τον υψηλής.

ΕΛΑΧΙΣΤΗ ΑΚΤΙΝΑ ΚΑΜΨΗΣ

Κατά την κάμψη των συνδετικών σωληνώσεων ψυκτικού υγρού, η ελάχιστη ακτίνα κάμψης είναι 10 cm.

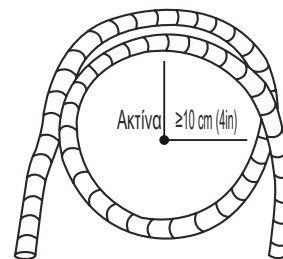

Οδηγίες για τη σύνδεση των σωληνώσεων στην μονάδα εσωτερικού χώρου

1. Ευθυγραμμίστε το κέντρο των δύο σωλήνων που θα συνδέσετε.

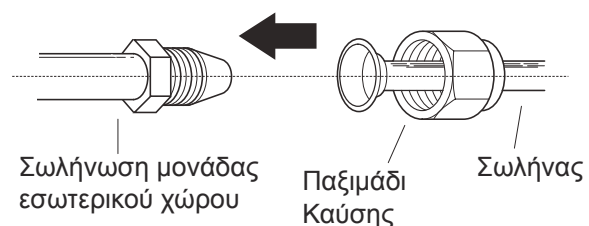

2. Σφίξτε το παξιμάδι καύσης όσο το δυνατόν πιο σφιχτά με το χέρι.
3. Χρησιμοποιώντας ένα κλειδί, πιάστε το παξιμάδι στη σωλήνωση της μονάδας.
4. Κατά τη σταθερή σύσφιξη του παξιμαδιού στη σωλήνωση της μονάδας, χρησιμοποιήστε ένα δυναμόκλειδο για να σφίξετε το παξιμάδι καύσης σύμφωνα με τις τιμές ροπής στρέψης στον πίνακα **Απαιτήσεων Ροπής** κατωτέρω. Χαλαρώστε ελαφρά το παξιμάδι καύσης και σφίξτε ξανά.

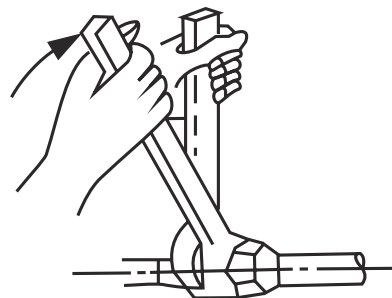

ΑΠΑΙΤΗΣΕΙΣ ΡΟΠΗΣ

Εξωτερική διάμετρος σωλήνα (mm)	Σφίξτε τον περιστροφέα (N·m)	Διαστάσεις φλόγας	Σχήμα φλόγας
Ø 6,35 (Ø 0,25")	18~20 (180~200kgf.cm)	8,4~8,7 (0,33~0.34")	
Ø 9,52 (Ø 0,375")	32~39 (320~390kgf.cm)	13,2~13,5 (0,52~0.53")	
Ø 12,7 (Ø 0,5")	49~59 (490~590kgf.cm)	16,2~16,5 (0,64~0.65")	
Ø 16 (Ø 0,63")	57~71 (570~710kgf.cm)	19,2~19,7 (0,76~0.78")	
Ø 19 (Ø 0,75")	67~101 (670~1010kgf.cm)	23,2~23,7 (0,91~0.93")	

⚠ ΜΗΝ ΧΡΗΣΙΜΟΠΟΙΗΣΕΤΕ ΥΠΕΡΒΟΛΙΚΗ ΡΟΠΗ

Η υπερβολική δύναμη μπορεί να σπάσει το παξιμάδι ή να προκαλέσει βλάβη στη σωλήνωση του ψυκτικού υγρού. Δεν πρέπει να υπερβείτε τις απαιτήσεις ροπής που αναφέρονται στον παραπάνω πίνακα.

Οδηγίες για τη Σύνδεση των Σωληνώσεων Στην Μονάδα Εξωτερικού Χώρου

1. Ξεβιδώστε το κάλυμμα από τη συσκευασμένη βαλβίδα στο πλάι της μονάδας εξωτερικού χώρου.
2. Αφαιρέστε τα προστατευτικά καλύμματα από τα άκρα των βαλβίδων.
3. Ευθυγραμμίστε το άκρο του σωλήνα με κάθε βαλβίδα και σφίξτε το παξιμάδι όσο το δυνατόν πιο σφιχτά με το χέρι.
4. Χρησιμοποιώντας ένα κλειδί, πιάστε το σώμα της βαλβίδας. Μη σφίγγετε το παξιμάδι που σφραγίζει τη συνδετική βαλβίδα.
5. Κρατώντας καλά το σώμα της βαλβίδας, χρησιμοποιήστε ένα δυναμόκλειδο για να σφίξετε το παξιμάδι σύμφωνα με τις σωστές τιμές ροπής.
6. Χαλαρώστε ελαφρά το παξιμάδι καύσης και σφίξτε ξανά.
7. Επαναλάβετε τα βήματα 3 έως 6 για το υπόλοιπο σωλήνα.

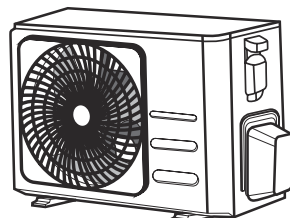

5. Κρατώντας καλά το σώμα της βαλβίδας, χρησιμοποιήστε ένα δυναμόκλειδο για να σφίξετε το παξιμάδι σύμφωνα με τις σωστές τιμές ροπής.

⚠ ΧΡΗΣΙΜΟΠΟΙΗΣΤΕ ΕΝΑ ΚΛΕΙΔΙ ΓΙΑ ΝΑ ΠΙΑΣΤΕ ΤΟ ΣΩΜΑ ΤΗΣ ΒΑΛΒΙΔΑΣ

Η ροπή από τη σύσφιξη του παξιμαδιού καύσης μπορεί να αποκολλήσει άλλα μέρη της βαλβίδας.

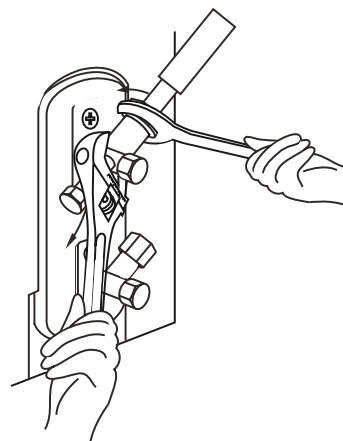

Εκκένωση Αέρα

Προετοιμασίες και Προφυλάξεις

Αέρας και ξένα αντικείμενα στο σύστημα ψύξης μπορεί να προκαλέσουν αύξηση πίεσης που θα καταστρέψει το κλιματιστικό, μειώσει την αποδοτικότητα ή προκαλέσει ατύχημα. Χρησιμοποιήστε μια αντλία κενού και ένα μανόμετρο για να εκκενώσετε το κύκλωμα του ψυκτικού υγρού, αφαιρώντας οποιοδήποτε μη συμπυκνώσιμο αέριο και υγρασία από το σύστημα.

Η εκκένωση πρέπει να εκτελείται κατά την αρχική εγκατάσταση και κατά τη μεταφορά της μονάδας.

ΠΡΙΝ ΤΗΝ ΕΚΚΕΝΩΣΗ

- Βεβαιωθείτε ότι οι συνδετικοί σωλήνες μεταξύ εσωτερικής και εξωτερικής μονάδες είναι συνδεδεμένες σωστά.
- Ελέγξτε για να βεβαιωθείτε ότι όλες οι καλωδιώσεις είναι σωστά συνδεδεμένες.

Οδηγίες Εκκένωσης

1. Συνδέστε τον εύκαμπτο σωλήνα πλήρωσης του μανομέτρου στη συνδετική θύρα στη βαλβίδα χαμηλής πίεσης της μονάδας εξωτερικού χώρου.
2. Συνδέστε έναν άλλο εύκαμπτο σωλήνα πλήρωσης από το μανόμετρο στην αντλία κενού.
3. Ανοίξτε την πλευρά χαμηλής πίεσης του μανομέτρου. Κρατήστε την πλευρά Υψηλής Πίεσης κλειστή.
4. Ενεργοποιήστε την αντλία κενού για να εκκενώσετε το σύστημα.
5. Λειτουργήστε την αντλία κενού για τουλάχιστον 15 λεπτά ή μέχρι ο μετρητής σύνθεσης να δείξει -76 cmHg (-10^5 Pa).



6. Κλείστε την πλευρά χαμηλής πίεσης του μανομέτρου και σβήστε την αντλία κενού.

7. Περιμένετε 5 λεπτά και, στη συνέχεια, ελέγξτε ότι δεν υπήρξε καμία αλλαγή στην πίεση του συστήματος.
8. Εάν υπάρχει αλλαγή στην πίεση του συστήματος, ανατρέξτε στην ενότητα Έλεγχος διαρροής αερίου για πληροφορίες σχετικά με τον τρόπο ελέγχου για διαρροές. Εάν δεν υπάρχει μεταβολή στην πίεση του συστήματος, ξεβιδώστε το καπάκι από τη συσκευασμένη βαλβίδα (βαλβίδα υψηλής πίεσης).
9. Τοποθετήστε το εξαγωνικό κλειδί στη γεμάτη βαλβίδα (βαλβίδα υψηλής πίεσης) και ανοίξτε τη βαλβίδα περιστρέφοντας το κλειδί σε στροφή 1/4 αριστερόστροφα. Ακούστε για την έξοδο του αερίου από το σύστημα και στη συνέχεια κλείστε τη βαλβίδα μετά από 5 δευτερόλεπτα.
10. Παρακολουθήστε το μανόμετρο για ένα λεπτό για να βεβαιωθείτε ότι δεν υπάρχει μεταβολή της πίεσης. Το μανόμετρο πρέπει να δείξει πίεση ελαφρώς υψηλότερη από την ατμοσφαιρική.
11. Αφαιρέστε τον εύκαμπτο σωλήνα πλήρωσης από τη συνδετική θύρα.

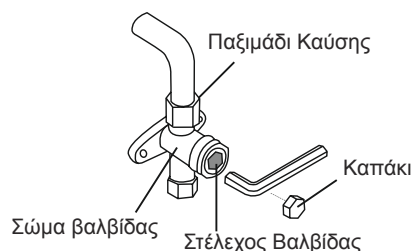

12. Χρησιμοποιώντας το εξαγωνικό κλειδί, ανοίξτε πλήρως τις βαλβίδες υψηλής πίεσης και χαμηλής πίεσης.
13. Σφίξτε τα καπάκια των βαλβίδων και στις τρεις βαλβίδες (συνδετική θύρα, υψηλή πίεση, χαμηλή πίεση) με το χέρι. Μπορείτε να τη σφίξετε περαιτέρω χρησιμοποιώντας ένα δυναμόκλειδο αν χρειαστεί.

! ΑΝΟΙΞΤΕ ΤΑ ΣΤΕΛΕΧΗ ΤΩΝ ΒΑΛΒΙΔΩΝ ΠΡΟΣΕΚΤΙΚΑ

Κατά το άνοιγμα των στελεχών των βαλβίδων, γυρίστε το εξαγωνικό κλειδί μέχρι να ακουμπήσει στο πώμα. Μην προσπαθήσετε βίαια να ανοίξετε περαιτέρω τη βαλβίδα.

Σημείωση σχετικά με Την Προσθήκη Ψυκτικού Υγρού

Ορισμένα συστήματα απαιτούν πρόσθετη πλήρωση ανάλογα με τα μήκη σωλήνων. Το τυπικό μήκος σωλήνων ποικίλλει σύμφωνα με τους τοπικούς κανονισμούς. Για παράδειγμα, στη Βόρεια Αμερική, το τυπικό μήκος σωλήνα είναι 7,5 μέτρα (25'). Σε άλλες περιοχές, το κανονικό μήκος σωλήνα είναι 5 μέτρα (16'). Το ψυκτικό μέσο πρέπει να φορτίζεται από τη συνδετική θύρα στη βαλβίδα χαμηλής πίεσης της μονάδας εξωτερικού χώρου. Το πρόσθετο ψυκτικό με το οποίο πρόκειται να φορτιστεί η μονάδα μπορεί να υπολογιστεί χρησιμοποιώντας τον ακόλουθο τύπο:

ΕΠΙΠΛΕΟΝ ΨΥΚΤΙΚΟ ΥΓΡΟ ΑΝΑ ΜΗΚΟΣ ΣΩΛΗΝΑ

Μήκος Συνδετικού Σωλήνα (m)	Μέθοδος Καθαρισμού Αέρα	Πρόσθετο Ψυκτικό Υγρό	
≤ Πρότυπο μήκος σωλήνα	Αντλία Κενού	N/A	
> Πρότυπο μήκος σωλήνα	Αντλία Κενού	Υγρή Πλευρά: Ø 6,35 (ø 0,25") R32: (Μήκος σωλήνα - κανονικό μήκος) x 12g/m (Μήκος σωλήνα - κανονικό μήκος) x 0,13ουγγιά / πόδι R290: (Μήκος σωλήνα - κανονικό μήκος) x 10g/m (Μήκος σωλήνα - κανονικό μήκος) x 0,10oZ/ft R410A: (Μήκος σωλήνα - κανονικό μήκος) x 15g/m (Μήκος σωλήνα - κανονικό μήκος) x 0,16oZ/ft R22: (Μήκος σωλήνα - κανονικό μήκος) x 20g/m (Μήκος σωλήνα - κανονικό μήκος) x 0,21oZ/ft	Υγρή Πλευρά: Ø 9,52 (ø 0,375") R32: (Μήκος σωλήνα - κανονικό μήκος) x 24g/m (Μήκος σωλήνα - κανονικό μήκος) x 0,26oZ/ft R290: (Μήκος σωλήνα - κανονικό μήκος) x 18g/m (Μήκος σωλήνα - κανονικό μήκος) x 0,19oZ/ft R410A: (Μήκος σωλήνα - κανονικό μήκος) x 30g/m (Μήκος σωλήνα - κανονικό μήκος) x 0,32oZ/ft R22: (Μήκος σωλήνα - κανονικό μήκος) x 40g/m (Μήκος σωλήνα - τυπικό μήκος) x 0,42oZ/ft

Για τη μονάδα με ψυκτικό υγρό R290, η συνολική ποσότητα ψυκτικού υγρού που πρέπει να φορτιστεί δεν υπερβαίνει:

387g (<= 9000 Btu / h), 447g (> 9000 Btu / h και <= 12000 Btu / h), 547g (> 12000 Btu / h και <= 18000 Btu / h), 632g (> 18000 Btu / h και 24000 Btu / h).



ΠΡΟΣΟΧΗ ΜΗΝ αναμειγνύετε διαφορετικούς τύπους ψυκτικού υγρού.

Ηλεκτρικοί Έλεγχοι και Έλεγχοι Διαρροής Αερίου

Πριν τη Δοκιμαστική Λειτουργία

Ξεκινήστε τη δοκιμαστική λειτουργία μόνο αφού ολοκληρώσετε τα παρακάτω βήματα:

- **Δοκιμή ασφαλείας Ηλεκτρικού** – Βεβαιωθείτε ότι το ηλεκτρικό σύστημα της μονάδας είναι ασφαλές και λειτουργεί σωστά
- **Δοκιμή Διαρροής Γκαζιού** – Τσεκάρτε όλες συνδέσεις παξιμαδιών και επιβεβαιώστε ότι το σύστημα δεν έχει διαρροές
- Βεβαιώστε ότι όλες οι βαλβίδες γκαζιού και υγρού (υψηλής και χαμηλής πίεσης) είναι ανοιχτές

Έλεγχοι Ηλεκτρικής Ασφάλειας

Μετά την εγκατάσταση βεβαιωθείτε ότι όλη η ηλεκτρική καλωδίωση είναι εγκατεστημένη σύμφωνα με τοπικούς και διεθνείς κανονισμούς και σύμφωνα με το Εγχειρίδιο εγκατάστασης.

ΠΡΙΝ ΤΗ ΔΟΚΙΜΑΣΤΙΚΗ ΛΕΙΤΟΥΡΓΙΑ

Ελέγξτε Τη Γείωση

Μετρήστε την αντίσταση γείωσης με οπτική ανίχνευση και με συσκευή δοκιμής αντοχής γείωσης. Η αντίσταση γείωσης πρέπει να είναι μικρότερη από 0,1Ω.

Σημείωση: Αυτό μπορεί να μην απαιτείται για ορισμένες τοποθεσίες στη Βόρεια Αμερική.

ΚΑΤΑ ΤΗ ΔΙΑΡΚΕΙΑ ΤΗΣ ΔΟΚΙΜΑΣΤΙΚΗΣ ΛΕΙΤΟΥΡΓΙΑΣ

Ελέγξτε για Ηλεκτρική Διαρροή

Κατά τη διάρκεια της **Δοκιμαστικής Λειτουργίας**, χρησιμοποιήστε έναν ηλεκτροβέλμο και ένα πολύμετρο για να εκτελέσετε μια ολοκληρωμένη δοκιμή διαρροής ηλεκτρικού ρεύματος.

Αν ανιχνευθεί ηλεκτρική διαρροή, κλείστε τη μονάδα αμέσως και καλέστε κάποιον ηλεκτρολόγο για να λύσει τη διαρροή.

Σημείωση: Αυτό μπορεί να μην απαιτείται για ορισμένες τοποθεσίες στη Βόρεια Αμερική.

ΠΡΟΕΙΔΟΠΟΙΗΣΗ - ΚΙΝΔΥΝΟΣ ΗΛΕΚΤΡΟΠΛΗΞΙΑΣ

ΟΛΕΣ ΟΙ ΚΑΛΩΔΙΩΣΕΙΣ ΠΡΕΠΕΙ ΝΑ ΣΥΜΜΟΡΦΩΝΟΝΤΑΙ ΜΕ ΤΟΥΣ ΤΟΠΙΚΟΥΣ ΚΑΙ ΕΘΝΙΚΟΥΣ ΗΛΕΚΤΡΙΚΟΥΣ ΚΩΔΙΚΟΥΣ ΚΑΙ ΠΡΕΠΕΙ ΝΑ ΕΓΚΑΤΑΣΤΑΘΟΥΝ ΑΠΟ ΕΝΑΝ ΕΞΟΥΣΙΟΔΟΤΗΜΕΝΟ ΗΛΕΚΤΡΟΛΟΓΟ.

Έλεγχοι Διαρροής Αερίου

Υπάρχουν δύο διαφορετικές μέθοδοι για τον έλεγχο των διαρροών αερίου.

Μέθοδος Σαπουνιού και Νερού

Χρησιμοποιώντας μια μαλακή βούρτσα, εφαρμόστε σαπουνόνερο ή υγρό απορρυπαντικό σε όλα τα σημεία σύνδεσης των σωλήνων στην μονάδα εσωτερικού χώρου και στη μονάδα εξωτερικού χώρου. Η παρουσία φυσαλίδων υποδηλώνει διαρροή.

Μέθοδος Ανίχνευσης Διαρροών

Εάν χρησιμοποιείτε ανιχνευτή διαρροών, ανατρέξτε στο εγχειρίδιο λειτουργίας της συσκευής για σωστές οδηγίες χρήσης.

ΜΕΤΑ ΤΟΥΣ ΕΛΕΓΧΟΥΣ ΓΙΑ ΔΙΑΡΡΟΕΣ

Αφού επιβεβαιώσετε ότι τα σημεία σύνδεσης όλων των σωλήνων ΔΕΝ παρουσιάζουν κάποια διαρροή, επανατοποθετήστε το κάλυμμα της βαλβίδας στην μονάδα εξωτερικού χώρου.

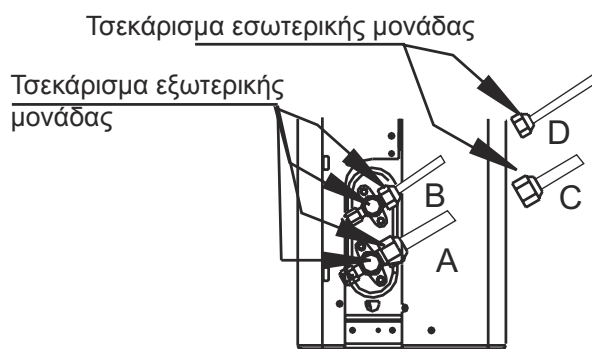

- A: Βαλβίδα σταματήματος χαμηλής πίεσης.
- B: Βαλβίδα σταματήματος υψηλής πίεσης.
- C & D: Παξιμάδια εσωτερικής μονάδας

Δοκιμαστική Λειτουργία

Οδηγίες Δοκιμαστική Λειτουργία

Θα πρέπει να εκτελέσετε την **Δοκιμαστική Λειτουργία** για τουλάχιστον 30 λεπτά.

1. Συνδέστε σε μια παροχή ρεύματος τη μονάδα.
2. Πατήστε το κουμπί **ON/OFF (ΕΝΕΡΓΟΠΟΙΗΣΗ/ΑΠΕΝΕΡΓΟΠΟΙΗΣΗ)** στο τηλεχειριστήριο για να την ενεργοποιήσετε.
3. Πατήστε το πλήκτρο **MODE (ΛΕΙΤΟΥΡΓΙΑ)** για να μετακινηθείτε στις ακόλουθες λειτουργίες, μία κάθε φορά:
 - **COOL (ΔΡΟΣΕΡΟΣ)** - Διαλέξτε τη χαμηλότερη δυνατή θερμοκρασία
 - **HEAT (ΖΕΣΤΗΣ)** - Διαλέξτε τη υψηλότερη δυνατή θερμοκρασία
4. Αφήστε κάθε λειτουργία να εκτελεστεί για 5 λεπτά και εκτελέστε τους ακόλουθους ελέγχους:

Κατάλογος Ελέγχων προς Εκτέλεση	ΘΕΤΙΚΟΣ / ΑΡΝΗΤΙΚΟΣ	
Δεν υπάρχει ηλεκτρική διαρροή		
Η μονάδα είναι σωστά γειωμένη		
Όλοι οι ηλεκτρικοί ακροδέκτες καλύπτονται σωστά		
Οι μονάδες εσωτερικού και εξωτερικού χώρου είναι σταθερά εγκατεστημένες		
Όλα τα σημεία σύνδεσης σωλήνων δεν παρουσιάζουν διαρροή	Εξωτερικού χώρου (2):	Εσωτερικού χώρου (2):
Το νερό αποχετεύεται σωστά από τον σωλήνα αποστράγγισης		
Όλες οι σωληνώσεις είναι σωστά μονωμένες		
Η μονάδα εκτελεί σωστά τη λειτουργία COOL (ΔΡΟΣΕΡΟΣ)		
Η μονάδα εκτελεί σωστά τη λειτουργία HEAT (ΖΕΣΤΗΣ)		
Οι περσίδες της μονάδας εσωτερικού χώρου περιστρέφονται σωστά		
Η μονάδα εσωτερικού χώρου αποκρίνεται στο τηλεχειριστήριο		

ΔΙΠΛΗΣ ΕΛΕΓΧΟΣ ΣΥΝΔΕΣΕΩΝ ΣΩΛΗΝΩΝ

Κατά τη λειτουργία, η πίεση του ψυκτικού κυκλώματος θα αυξηθεί. Αυτό μπορεί να αποκαλύψει διαρροές που δεν υπήρχαν κατά τον αρχικό έλεγχο διαρροής. Πάρτε χρόνο κατά τη δοκιμαστική λειτουργία για να ελέγξετε ξανά ότι όλα τα σημεία σύνδεσης των σωλήνων ψυκτικού υγρού δεν έχουν διαρροές. Ανατρέξτε στην ενότητα **Έλεγχος Διαρροής Αερίου** για οδηγίες.

5. Μετά την επιτυχή ολοκλήρωση της Δοκιμαστικής Λειτουργίας και την επιβεβαίωση ότι όλα τα σημεία ελέγχου στον κατάλογο των ελέγχων προς εκτέλεση είναι **ΘΕΤΙΚΑ**, κάντε τα εξής:
 - a. Με το τηλεκοντρόλ, γυρίστε στη σωστή θερμοκρασία λειτουργίας.
 - b. Με μονωτική ταινία, τυλίξτε τον εσωτερικό σωλήνα ψύξης που αφήσατε ακάλυπτο κατά τη διάρκεια της εσωτερικής εγκατάστασης.

ΑΝ Η ΘΕΡΜΟΚΡΑΣΙΑ ΕΙΝΑΙ ΚΑΤΩ ΤΩΝ 17°C (62°F)

Δε μπορείτε να χρησιμοποιήσετε το τηλεκοντρόλ για τη λειτουργία COOL (ΔΡΟΣΕΡΟΣ) όταν η θερμοκρασία είναι κάτω των 17°C. Σε αυτή τη περίπτωση χρησιμοποιήστε το **MANUAL CONTROL (ΧΕΙΡΟΚΙΝΗΤΟ ΚΟΝΤΡΟΛ)** για να δοκιμάσετε τη λειτουργία COOL (ΔΡΟΣΕΡΟΣ).

1. Ανασηκώστε τον μπροστινό πίνακα της εσωτερικής μονάδας και σηκώστε την μέχρι να ασφαλίσει στη θέση της.
2. Το κουμπί **MANUAL CONTROL (ΧΕΙΡΟΚΙΝΗΤΟ ΚΟΝΤΡΟΛ)** βρίσκεται στη δεξιά πλευρά της μονάδας. Πιέστε 2 φορές για να επιλέξετε τη λειτουργία COOL (ΔΡΟΣΕΡΟΣ).
3. Εκτελέστε τη Δοκιμαστική Λειτουργία κανονικά.

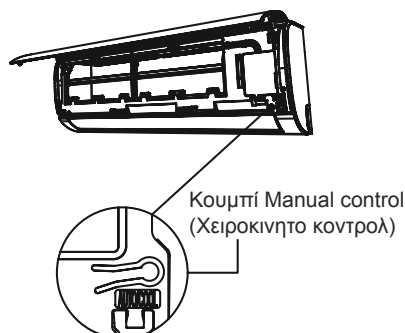

Συσκευασία και αποσυσκευασία της μονάδας

Οδηγίες για τη συσκευασία και την αποσυσκευασία της μονάδας:

Αποσυσκευασία:

Μονάδα εσωτερικού χώρου:

1. Κόψτε την ταινία στεγανοποίησης στο χαρτοκιβώτιο με ένα μαχαίρι, ένα κόψτε αριστερά, ένα κομμένο στη μέση και ένα κομμένο στα δεξιά.
2. Χρησιμοποιήστε το καπάκι για να αφαιρέσετε τα καρφιά στεγανοποίησης στο πάνω μέρος του κουτιού.
3. Ανοίξτε το χαρτοκιβώτιο.
4. Βγάλτε τη μεσαία πλάκα στήριξης εάν περιλαμβάνεται.
5. Βγάλτε το πακέτο αξεσουάρ και βγάλτε το καλώδιο σύνδεσης εάν περιλαμβάνεται.
6. Σηκώστε το μηχάνημα από το κουτί και αφήστε το επίπεδο.
7. Αφαιρέστε τον αριστερό και τον δεξιό αφρό συσκευασίας ή τον άνω και κάτω αφρό συσκευασίας, λύστε τη σακούλα συσκευασίας.

Μονάδα Εξωτερικού Χώρου

1. Κόψτε τον ιμάντα συσκευασίας.
2. Βγάλτε τη μονάδα από το κουτί.
3. Αφαιρέστε τον αφρό από τη μονάδα.
4. Αφαιρέστε τη σακούλα συσκευασίας από τη μονάδα.

Συσκευασία:

Μονάδα εσωτερικού χώρου:

1. Βάλτε την εσωτερική μονάδα στη σακούλα συσκευασίας.
2. Συνδέστε τον αφρό της αριστερής και της δεξιάς συσκευασίας ή τον επάνω και κάτω αφρό συσκευασίας στη μονάδα.
3. Τοποθετήστε τη μονάδα στο κουτί και, στη συνέχεια, τοποθετήστε τη συσκευασία αξεσουάρ.
4. Κλείστε το κουτί και σφραγίστε το με την ταινία.
5. Εάν είναι απαραίτητο, χρησιμοποιήστε τον ιμάντα συσκευασίας.

Εξωτερική μονάδα:

1. Βάλτε την εξωτερική μονάδα στη σακούλα συσκευασίας.
2. Βάλτε τον κάτω αφρό στο κουτί.
3. Τοποθετήστε τη μονάδα στο κουτί και, στη συνέχεια, τοποθετήστε τον επάνω αφρό συσκευασίας στη μονάδα.
4. Κλείστε το κουτί και σφραγίστε το με την ταινία.
5. Εάν είναι απαραίτητο, χρησιμοποιήστε τον ιμάντα συσκευασίας.

ΣΗΜΕΙΩΣΗ: Παρακαλούμε φυλάξτε όλα τα είδη συσκευασίας εάν μπορεί να χρειαστείτε στο μέλλον.

Πληροφορίες Αντίστασης

(Μόνο για τις ακόλουθες μονάδες)

Η μονάδα MSAFB-12HRN1-QC6 μπορεί να συνδεθεί μόνο με παροχή με αντίσταση όχι μεγαλύτερη του 0,373Ω. Αν καταστεί ανάγκη παρακαλώ συμβουλευτείτε τον πωλητή για πληροφορίες σχετικά με το σύστημα αντίστασης.

Η μονάδα MSAFD-17HRN1-QC5 μπορεί να συνδεθεί μόνο με παροχή με αντίσταση όχι μεγαλύτερη του 0,210Ω. Αν καταστεί ανάγκη παρακαλώ συμβουλευτείτε τον πωλητή για πληροφορίες σχετικά με το σύστημα αντίστασης.

Η μονάδα MSAFD-22HRN1-QC6 μπορεί να συνδεθεί μόνο με παροχή με αντίσταση όχι μεγαλύτερη του 0,129Ω. Αν καταστεί ανάγκη παρακαλώ συμβουλευτείτε τον πωλητή για πληροφορίες σχετικά με το σύστημα αντίστασης.

ΑΠΕΙΚΟΝΙΣΗ

ΤΗΛΕΧΕΙΡΙΣΤΗΡΙΟΥ ΚΛΙΜΑΤΙΣΤΙΚΟΎ

Σας ευχαριστούμε πολύ που επιλέξατε το κλιματιστικό μας. Παρακαλούμε διαβάστε προσεκτικά το εγχειρίδιο χρήστη πριν χρησιμοποιήσετε το κλιματιστικό σας. Βεβαιωθείτε ότι θα διαφυλάξετε το εγχειρίδιο για μελλοντική χρήση.

Πίνακας Περιεχομένων

Προδιαγραφές Τηλεχειριστηρίου	02
Χειρισμός του Τηλεχειριστηρίου	03
Κουμπιά και Λειτουργίες	04
Ενδείξεις Απομακρυσμένης Οθόνης.....	05
Πώς να Χρησιμοποιήσετε τις Βασικές Λειτουργίες.....	06
Τρόπος Χρήσης των Προηγμένων Λειτουργιών	09

ΕΙΔΙΚΗ ΣΗΜΕΙΩΣΗ

- Τα σχέδια πάνω στα κουμπιά στη μονάδα σας ενδέχεται να διαφέρουν ελαφρώς από αυτά που παρουσιάζονται εδώ.
- Εάν η μονάδα δεν έχει υποστηρίξει κάποια συγκεκριμένη λειτουργία, το να πατήσετε το κουμπί αυτής της λειτουργίας ,πάνω στο τηλεχειριστήριο δεν θα φέρει κάποιο αποτέλεσμα.
- Όταν υπάρχουν μεγάλες διαφορές μεταξύ της «Παρουσίασης του τηλεχειριστηρίου» και του «ΕΓΧΕΙΡΙΔΙΟΥ ΧΡΗΣΤΗ» στην περιγραφή της λειτουργίας, υπερισχύει η περιγραφή του «ΕΓΧΕΙΡΙΔΙΟΥ ΧΡΗΣΤΗ».

Προδιαγραφές Τηλεχειριστηρίου

Μοντέλο	RG10B(F)/BGEF, RG10B(F1)/BGEFU1, RG10B1(F)/BGEF, RG10B2(F)/BGCEF, RG10B10(F)/BGEF, RG10B(H)/BGEF, RG10B(H1)/BGEFU1, RG10B1(H)/BGEF, RG10B2(H)/BGCEF, RG10B10(H)/BGEF, RG10B(G)/BGEF, RG10B(S)/BGEF, RG10B(G1)/BGEFU1, RG10B1(G)/BGEF, RG10B2(G)/BGCEF, RG10B10(G)/BGEF, RG10Y1(F)/BGEF, RG10Y1(H)/BGEF, RG10Y1(G)/BGEF
Ονομαστική ηλεκτρική τάση	3,0V (ξηρές μπαταρίες R03/LR03×2)
Εύρος Σήματος	8 μέτρα
Περιβάλλον	-5°C~60°C (23°F~140°F)

ΣΗΜΕΙΩΣΗ: Για τα μοντέλα RG10Y1(F/H/G)/BGEF, Εάν η μονάδα απενεργοποιηθεί στη λειτουργία COOL (ΔΡΟΣΕΡΟΣ), AUTO (ΑΥΤΟΜΑΤΗ) ή DRY (ΞΗΡΟ) με τη ρυθμισμένη θερμοκρασία μικρότερη από 24 °C, η ρυθμισμένη θερμοκρασία θα ρυθμιστεί αυτόματα στους 24 °C όταν ενεργοποιήσετε ξανά τη μονάδα. Εάν η μονάδα απενεργοποιηθεί στη λειτουργία HEAT (ΖΕΣΤΗ) με τη ρυθμισμένη θερμοκρασία πάνω από 24 °C, η ρυθμισμένη θερμοκρασία θα ρυθμιστεί αυτόματα στους 24 °C όταν ενεργοποιήσετε ξανά τη μονάδα.

Οδηγός Γρήγορης Εκκίνησης

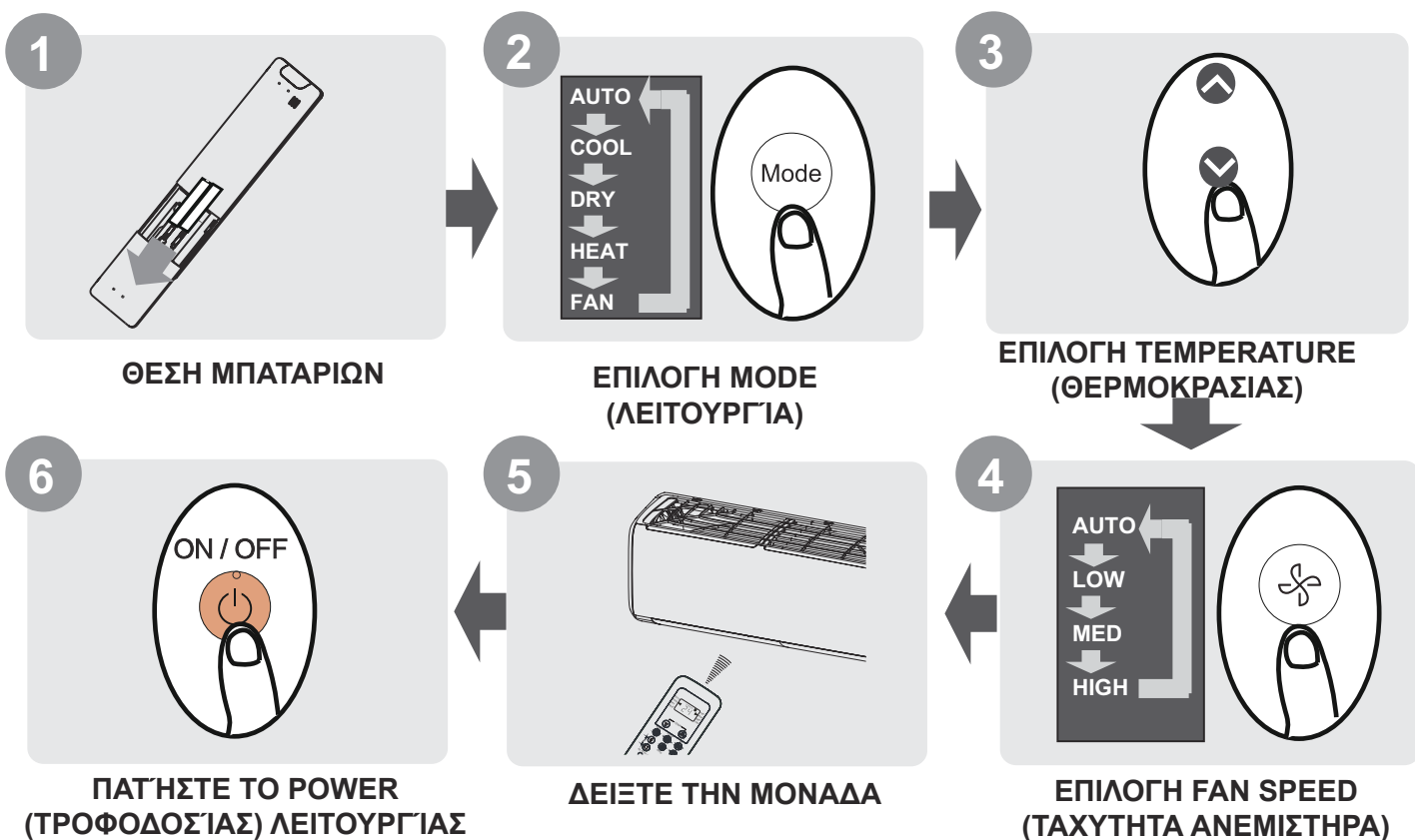

ΔΕΝ ΕΙΣΤΕ ΣΙΓΟΥΡΟΙ ΓΙΑ ΤΗ ΧΡΗΣΗ ΜΙΑΣ ΛΕΙΤΟΥΡΓΙΑΣ?

Ανατρέξτε στις ενότητες Πώς να Χρησιμοποιήσετε τις Βασικές Λειτουργίες και Τρόπος Χρήσης των Προηγμένων Λειτουργιών σε αυτό το εγχειρίδιο για μια αναλυτική περιγραφή της χρήσης του κλιματιστικού σας.

Χειρισμός του Τηλεχειριστηρίου

Τοποθέτηση και Αντικατάσταση Μπαταριών

Η μονάδα κλιματισμού μπορεί να διαθέτει δύο μπαταρίες (ορισμένες μονάδες). Τοποθετήστε τις μπαταρίες στο τηλεχειριστήριο πριν τη χρήση.

1. Σύρετε το πίσω καπάκι του τηλεχειριστηρίου προς τα κάτω για να αποκαλύψετε την υποδοχή για τις μπαταρίες.
2. Τοποθετήστε τις μπαταρίες, δείχνοντας προσοχή στους θετικούς (+) και αρνητικούς (-) πόλους, έτσι ώστε να τοποθετηθούν σωστά οι μπαταρίες.
3. Σύρετε το καπάκι προς τα πάνω για να κλείσετε την υποδοχή.

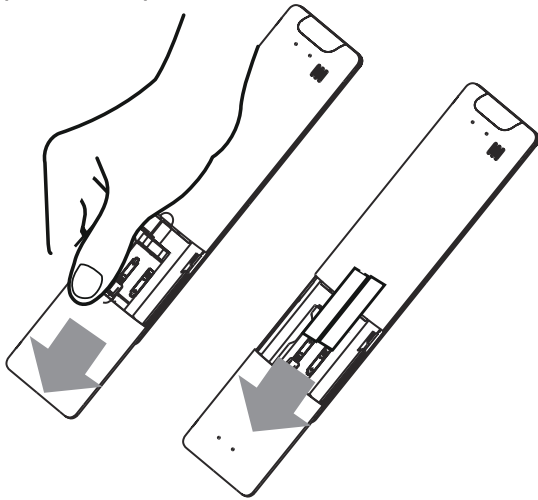

! ΣΗΜΕΙΩΣΕΙΣ ΜΠΑΤΑΡΙΑΣ

Για μέγιστη απόδοση προϊόντος:

- Μην αναμιγνύετε παλιές και νέες μπαταρίες ή μπαταρίες διαφορετικών τύπων.
- Μην αφήνετε τις μπαταρίες στο τηλεχειριστήριο, αν δεν σκοπεύετε να χρησιμοποιήσετε τη συσκευή για περισσότερο από 2 μήνες.



ΔΙΑΘΕΣΗ ΜΠΑΤΑΡΙΩΝ

Μην διαθέτετε τις μπαταρίες ως αδιαχώριστα αστικά απόβλητα. Ανατρέξτε στους τοπικούς νόμους για σωστή διάθεση των μπαταριών.

ΣΥΜΒΟΥΛΕΣ ΓΙΑ ΤΗ ΧΡΗΣΗ ΤΟΥ ΤΗΛΕΧΕΙΡΙΣΤΗΡΙΟΥ

- Το τηλεχειριστήριο πρέπει να χρησιμοποιείτε σε απόσταση μέχρι 8 μέτρα από τη μονάδα.
- Η μονάδα θα κάνει 'μπιπ' όταν ληφθεί σήμα από το τηλεχειριστήριο.
- Οι κουρτίνες, άλλα υλικά καθώς και η άμεση επαφή με φως του ηλίου μπορεί να παρεμποδίσει τη λειτουργία των υπέρυθρων δεκτών σήματος.
- Αφαιρέστε τις μπαταρίες εάν το τηλεχειριστήριο δεν πρόκειται να χρησιμοποιηθεί για περισσότερο από 2 μήνες.

ΣΗΜΕΙΩΣΕΙΣ ΓΙΑ ΤΗ ΧΡΗΣΗ ΤΟΥ ΤΗΛΕΧΕΙΡΙΣΤΗΡΙΟΥ

Η συσκευή θα μπορούσε να συμμορφωθεί με τους εθνικούς και τοπικούς κανονισμούς.

- Στον Καναδά, θα πρέπει να συμμορφώνεται με CAN ICES-3(B)/NMB-3(B).
- Στις ΗΠΑ, αυτή η συσκευή έχει συμμόρφωση με το κομμάτι 15 των κανονών FCC. Η λειτουργία υπόκειται στις παρακάτω δύο προϋποθέσεις:
 - (1) Η συσκευή μπορεί να προκαλέσει άσχημα παράσιτα και
 - (2) Η συσκευή αυτή πρέπει να δεχτεί κάθε παράσιτο που δέχεται ακόμα και τα παράσιτα από ανεπιθύμητες λειτουργίες

Αυτός ο εξοπλισμός έχει ελεγχθεί και έχει διαπιστωθεί πως συμμορφώνεται με τα όρια για να χαρακτηριστεί ως ψηφιακή συσκευή Κλάσης Β, σύμφωνα με τους κανόνες στο κομμάτι 15 των Κανόνων FCC. Αυτά τα όρια έχουν οριστεί για να προσφέρουν λογική προστασία προς αποφυγή βλαβερής παρεμβολής σε σπιτική εγκατάσταση. Αυτή η συσκευή παράγει, χρησιμοποιεί και μπορεί να εκπέμπει ενέργεια ραδιοσυχνότητας και, εάν δεν εγκατασταθεί και δεν χρησιμοποιηθεί σύμφωνα με τις οδηγίες, μπορεί να προκαλέσει βλαβερές παρεμβολές στις ραδιοσυχνότητες. Ωστόσο, δεν εγγυάται κανείς πως δεν θα υπάρξει κάποια παρεμβολή σε μια συγκεκριμένη εγκατάσταση. Εάν η συσκευή όντως προκαλέσει βλαβερές παρεμβολές σε ραδιοφωνικά και τηλεοπτικά σήματα, το οποίο μπορεί να διαπιστωθεί με το να δοκιμάσετε να ενεργοποιήσετε και να απενεργοποιήσετε τον εξοπλισμό, ο χρήστης συνιστάται να προσπαθήσει να διορθώσει τις παρεμβολές με κάποιον από τους ακόλουθους τρόπους:

- Αλλάξτε κατεύθυνση ή θέση στην κεραία.
- Αυξήστε την απόσταση μεταξύ του εξοπλισμού και του δέκτη.
- Συνδέστε τον εξοπλισμό σε πρίζα που είναι σε διαφορετική ασφάλεια από αυτή που είναι η πρίζα του δέκτη.
- Επικοινωνήστε με τον διανομέα ή με κάποιον έμπειρο τεχνικό ραδιοφώνου/τηλεόρασης για βοήθεια.
- Οι αλλαγές ή οι τροποποιήσεις που δεν είναι εγκεκριμένες από τον φορέα που είναι υπεύθυνος για συμμόρφωση μπορεί να στερήσει το δικαίωμα λειτουργίας του εξοπλισμού από τον χρήστη.

Κουμπιά και Λειτουργίες

Πριν ξεκινήσετε να χρησιμοποιείτε το νέο σας κλιματιστικό, βεβαιωθείτε πως έχετε εξοικειωθεί με το τηλεχειριστήριό του. Τα παρακάτω αποτελούν μια σύντομη εισαγωγή για το τηλεχειριστήριο. Για οδηγίες σχετικά με το πως να λειτουργήσετε το κλιματιστικό σας, ανατρέξτε στην ενότητα **Πώς να Χρησιμοποιήσετε τις Βασικές Λειτουργίες** σε αυτό το εγχειρίδιο.

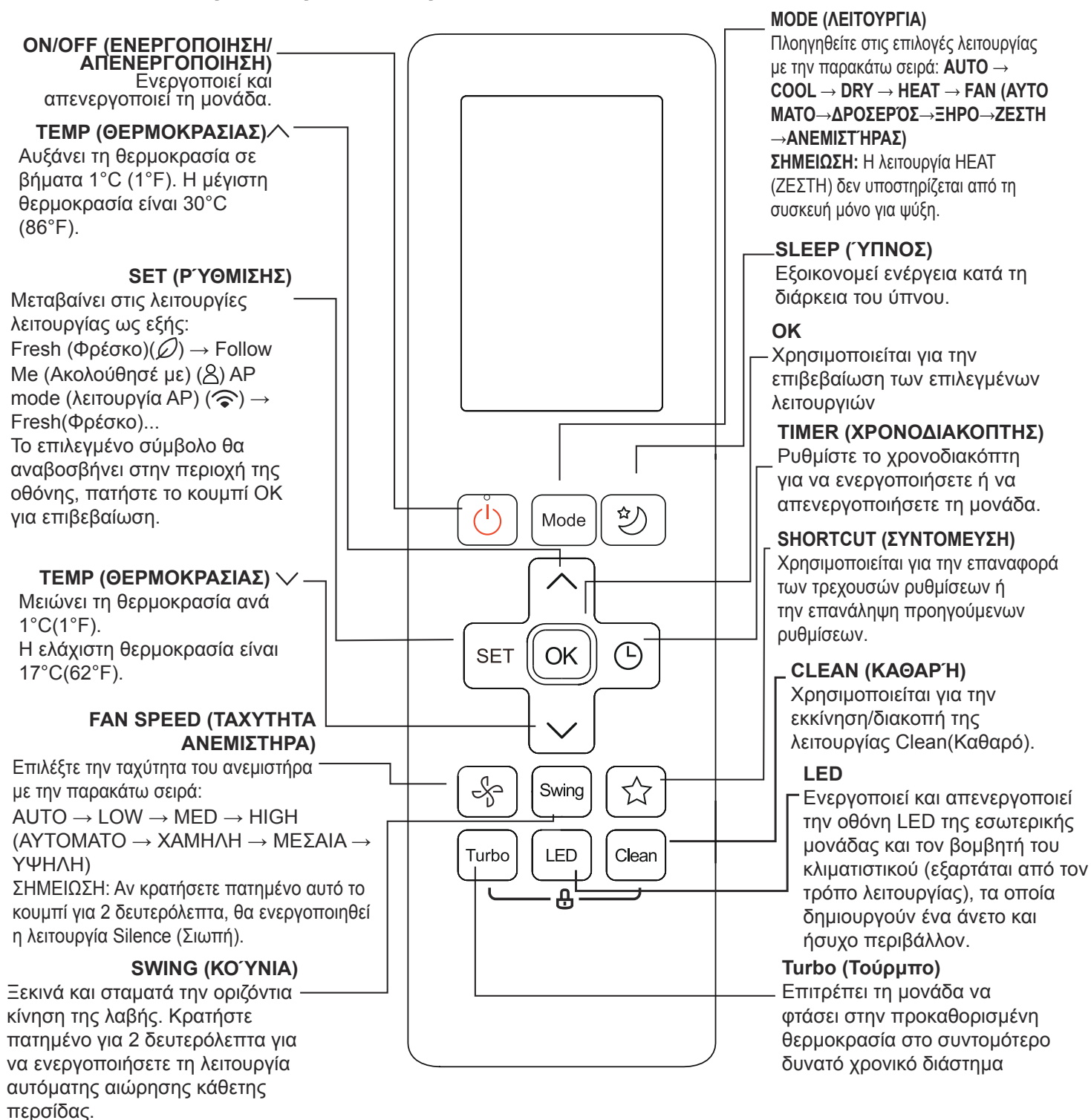

Μοντέλο: RG10B(F/H/G)/BGEF, RG10B(S)/BGEF

ΣΗΜΕΙΩΣΗ: Για το μοντέλο **RG10B(F1/H1/G1)/BGEFU1**, αν πατήσετε ταυτόχρονα τα κουμπιά ^ & v για 3 δευτερόλεπτα, η ένδειξη της θερμοκρασίας θα εναλλάσσεται μεταξύ της κλίμακας °C και °F.

Ενδείξεις Απομακρυσμένης Οθόνης

Πληροφορίες εμφανίζονται όταν το κοντρόλ έχει ρεύμα.

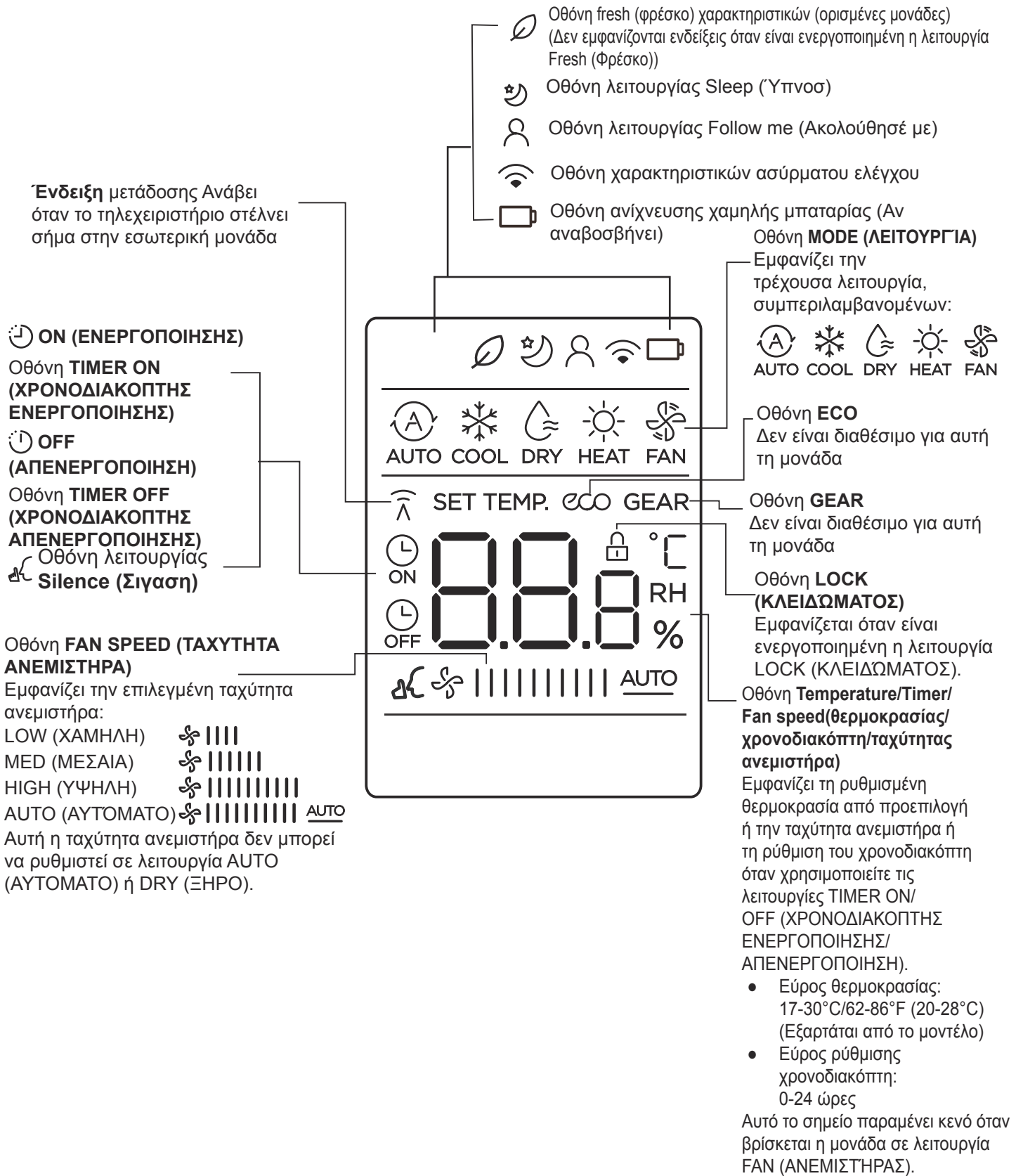

Σημείωση:

Όλες οι ενδείξεις στο σχέδιο είναι για ξεκάθαρη παρουσίαση. Αλλά κατά τη διάρκεια κανονικής λειτουργίας μόνο τα σχετικές ενδείξεις εμφανίζονται στην οθόνη.

Πώς να Χρησιμοποιήσετε τις Βασικές Λειτουργίες

Βασική λειτουργία

ΠΡΟΣΟΧΗ! Πριν από τη λειτουργία, βεβαιωθείτε ότι η μονάδα είναι συνδεδεμένη και ότι υπάρχει διαθέσιμη τροφοδοσία.

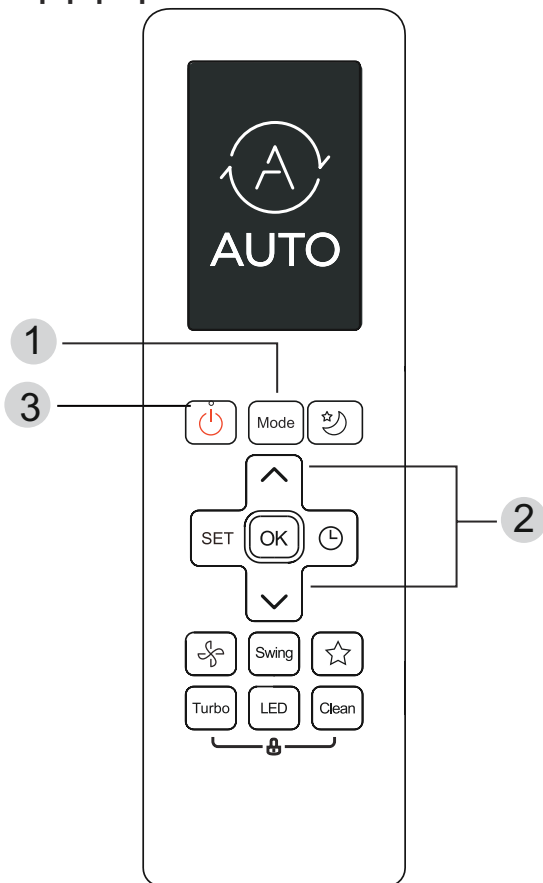

Λειτουργία COOL (ΔΡΟΣΕΡΟΣ)

1. Πατήστε το κουμπί **MODE (ΛΕΙΤΟΥΡΓΙΑ)** για να επιλέξετε τη λειτουργία **COOL (ΔΡΟΣΕΡΟΣ)**.
2. Ρυθμίστε την επιθυμητή θερμοκρασία χρησιμοποιώντας το κουμπί **TEMP (ΘΕΡΜΟΚΡΑΣΙΑ)** \wedge ή **TEMP (ΘΕΡΜΟΚΡΑΣΙΑ)** \vee .
3. Πατήστε το κουμπί **FAN (ΑΝΕΜΙΣΤΗΡΑΣ)** για να επιλέξετε την ταχύτητα του ανεμιστήρα: **AUTO (ΑΥΤΟΜΑΤΟ)**, **LOW (ΧΑΜΗΛΗ)**, **MED (ΜΕΣΑΙΑ)** ή **HIGH (ΥΨΗΛΗ)**.
4. Πατήστε το κουμπί **ON/OFF (ΕΝΕΡΓΟΠΟΙΗΣΗ/ΑΠΕΝΕΡΓΟΠΟΙΗΣΗ)** για να εκκινήσετε τη μονάδα.

ΡΥΘΜΙΣΗ ΘΕΡΜΟΚΡΑΣΙΑΣ

Το εύρος θερμοκρασίας λειτουργίας των μονάδων είναι 17-30°C (62-86°F).

Μπορείτε να αυξήσετε ή να μειώσετε τη ρυθμισμένη θερμοκρασία σε βήματα 1°C (1°F).

Λειτουργία AUTO

Στη λειτουργία **AUTO**, η μονάδα θα επιλέξει αυτόματα τη λειτουργία **COOL (ΔΡΟΣΕΡΟΣ)**, **FAN (ΑΝΕΜΙΣΤΗΡΑΣ)** ή **HEAT (ΖΕΣΤΗ)** με βάση τη ρυθμισμένη θερμοκρασία.

1. Πατήστε το κουμπί **MODE (ΛΕΙΤΟΥΡΓΙΑ)** για να επιλέξετε **AUTO (ΑΥΤΟΜΑΤΟ)**.
2. Ρυθμίστε την επιθυμητή θερμοκρασία χρησιμοποιώντας το κουμπί **TEMP (ΘΕΡΜΟΚΡΑΣΙΑ)** \wedge ή **TEMP (ΘΕΡΜΟΚΡΑΣΙΑ)** \vee .
3. Πατήστε το κουμπί **ON/OFF (ΕΝΕΡΓΟΠΟΙΗΣΗ/ΑΠΕΝΕΡΓΟΠΟΙΗΣΗ)** για να εκκινήσετε τη μονάδα.

ΣΗΜΕΙΩΣΗ: Η **FAN SPEED (ΤΑΧΥΤΗΤΑ ΑΝΕΜΙΣΤΗΡΑ)** δεν μπορεί να ρυθμιστεί στην **AUTO (ΑΥΤΟΜΑΤΗ)** λειτουργία.

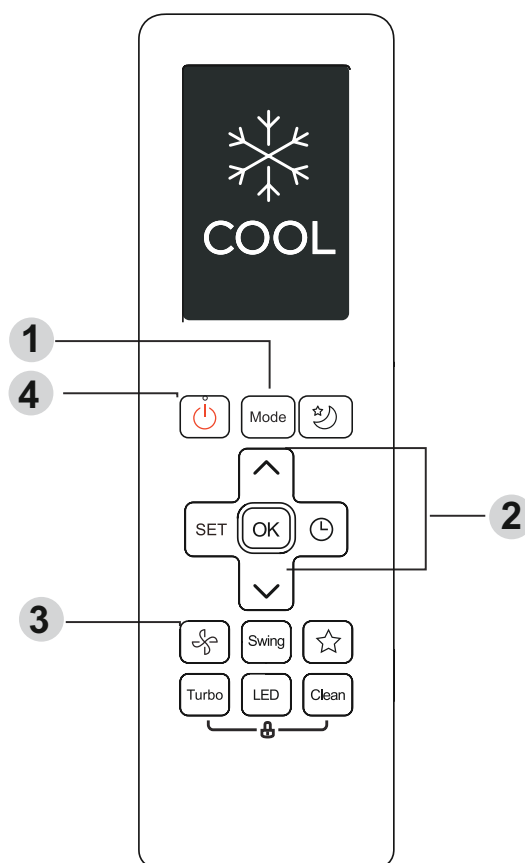

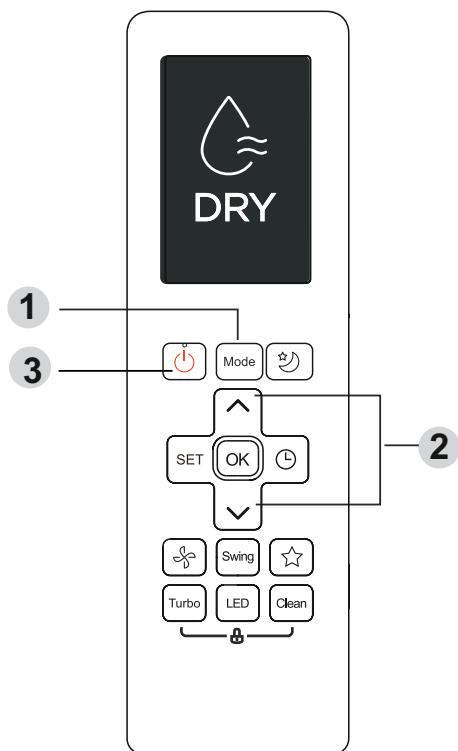

Λειτουργία FAN

1. Πατήστε το κουμπί **MODE (ΛΕΙΤΟΥΡΓΙΑ)** για να επιλέξετε τη λειτουργία **FAN (ΑΝΕΜΙΣΤΗΡΑΣ)**.
2. Πατήστε το κουμπί **FAN (ΑΝΕΜΙΣΤΗΡΑΣ)** για να επιλέξετε την ταχύτητα του ανεμιστήρα: AUTO (ΑΥΤΟΜΑΤΟ), LOW (ΧΑΜΗΛΗ), MED (ΜΕΣΑΙΑ) ή HIGH (ΥΨΗΛΗ).
3. Πατήστε το κουμπί **ON/OFF (ΕΝΕΡΓΟΠΟΙΗΣΗ/ ΑΠΕΝΕΡΓΟΠΟΙΗΣΗ)** για να εκκινήσετε τη μονάδα.

ΣΗΜΕΙΩΣΗ: Δεν μπορείτε να ρυθμίσετε τη θερμοκρασία σε λειτουργία FAN (ΑΝΕΜΙΣΤΗΡΑΣ). Έτσι, η οθόνη LCD του τηλεχειριστηρίου σας δεν θα αναγράφει την θερμοκρασία.

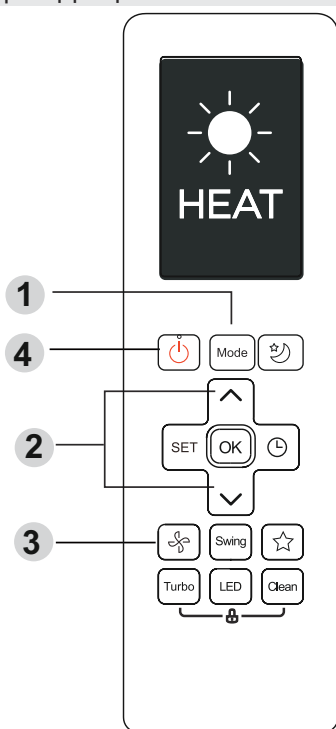

Λειτουργία DRY (ΞΗΡΟ) (αφύγρανση)

1. Πατήστε το κουμπί **MODE (ΛΕΙΤΟΥΡΓΙΑ)** για να επιλέξετε **DRY (ΞΗΡΟ)**.
2. Ρυθμίστε την επιθυμητή θερμοκρασία χρησιμοποιώντας το κουμπί **TEMP (ΘΕΡΜΟΚΡΑΣΙΑ) ^** ή **TEMP (ΘΕΡΜΟΚΡΑΣΙΑ) v**.
3. Πατήστε το κουμπί **ON/OFF (ΕΝΕΡΓΟΠΟΙΗΣΗ/ ΑΠΕΝΕΡΓΟΠΟΙΗΣΗ)** για να εκκινήσετε τη μονάδα.

ΣΗΜΕΙΩΣΗ: Η FAN SPEED (ΤΑΧΥΤΗΤΑ ΑΝΕΜΙΣΤΗΡΑ) δεν μπορεί να αλλάξει σε λειτουργία DRY (ΞΗΡΟ).

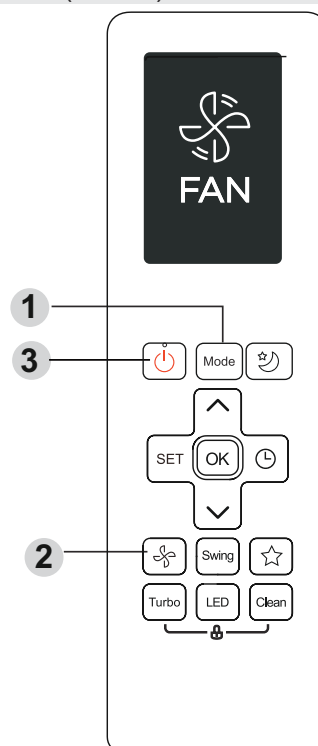

Λειτουργία HEAT (ΖΕΣΤΗ)

1. Πατήστε το κουμπί **MODE (ΛΕΙΤΟΥΡΓΙΑ)** για να επιλέξετε τη λειτουργία **HEAT (ΖΕΣΤΗ)**.
2. Ρυθμίστε την επιθυμητή θερμοκρασία χρησιμοποιώντας το κουμπί **TEMP (ΘΕΡΜΟΚΡΑΣΙΑ) ^** ή **TEMP (ΘΕΡΜΟΚΡΑΣΙΑ) v**.
3. Πατήστε το κουμπί **FAN (ΑΝΕΜΙΣΤΗΡΑΣ)** για να επιλέξετε την ταχύτητα του ανεμιστήρα: AUTO (ΑΥΤΟΜΑΤΟ), LOW (ΧΑΜΗΛΗ), MED (ΜΕΣΑΙΑ) ή HIGH (ΥΨΗΛΗ).
4. Πατήστε το κουμπί **ON/OFF (ΕΝΕΡΓΟΠΟΙΗΣΗ/ ΑΠΕΝΕΡΓΟΠΟΙΗΣΗ)** για να εκκινήσετε τη μονάδα.

ΣΗΜΕΙΩΣΗ: Καθώς η εξωτερική θερμοκρασία πέφτει, μπορεί να επηρεαστεί η αποδοτικότητα της λειτουργίας HEAT (ΖΕΣΤΗΣ) της μονάδας. Σε τέτοιες περιπτώσεις, προτείνουμε να χρησιμοποιείτε αυτό το κλιματιστικό σε συνδυασμό με κάποια άλλη συσκευή θέρμανσης.

Ρύθμιση του TIMER (ΧΡΟΝΟΔΙΑΚΟΠΤΗΣ)

TIMER ON/OFF (ΧΡΟΝΟΔΙΑΚΟΠΤΗΣ ΑΠΕΝΕΡΓΟΠΟΙΗΣΗΣ)- Ρυθμίστε το χρονικό διάστημα μετά το οποίο η μονάδα θα ενεργοποιείται/απενεργοποιείται αυτόματα.

Ρύθμιση TIMER ON (ΧΡΟΝΟΔΙΑΚΟΠΤΗΣ ΕΝΕΡΓΟΠΟΙΗΣΗΣ)

Πατήστε το πλήκτρο TIMER (ΧΡΟΝΟΔΙΑΚΟΠΤΗΣ) για να ξεκινήσετε την ακολουθία χρόνου ON (ΕΝΕΡΓΟΠΟΙΗΣΗ).

Πατήστε το κουμπί Temp. up or down (Θερμοκρασία επάνω ή Θερμοκρασία κάτω) για πολλές φορές για να ρυθμίσετε την επιθυμητή ώρα ενεργοποίησης της μονάδας.

Στρέψτε το τηλεχειριστήριο στη μονάδα και περιμένετε 1 δευτερόλεπτο, οπότε θα ενεργοποιηθεί το TIMER ON (ΧΡΟΝΟΔΙΑΚΟΠΤΗΣ ΕΝΕΡΓΟΠΟΙΗΣΗΣ).

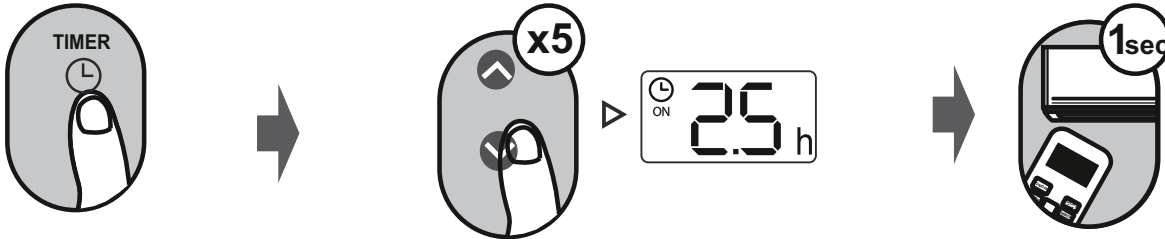

Ρύθμιση TIMER OFF (ΧΡΟΝΟΔΙΑΚΟΠΤΗΣ ΑΠΕΝΕΡΓΟΠΟΙΗΣΗΣ)

Πατήστε το πλήκτρο TIMER (ΧΡΟΝΟΔΙΑΚΟΠΤΗΣ) για να ξεκινήσει η χρονική ακολουθία OFF (ΑΠΕΝΕΡΓΟΠΟΙΗΣΗ).

Πατήστε το κουμπί Temp. up or down (Θερμοκρασία επάνω ή Θερμοκρασία κάτω) για πολλές φορές για να ρυθμίσετε τον επιθυμητό χρόνο απενεργοποίησης της μονάδας.

Στρέψτε το τηλεχειριστήριο στη μονάδα και περιμένετε 1 δευτερόλεπτο, η λειτουργία TIMER OFF (ΧΡΟΝΟΔΙΑΚΟΠΤΗΣ ΑΠΕΝΕΡΓΟΠΟΙΗΣΗΣ) θα ενεργοποιηθεί.

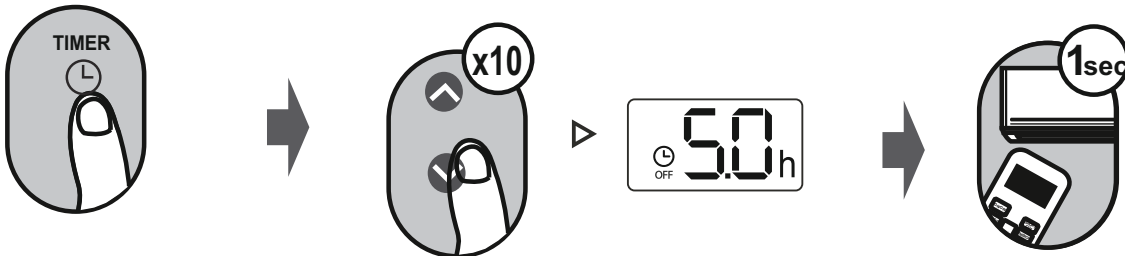

ΣΗΜΕΙΩΣΗ:

- Κατά τη ρύθμιση του TIMER ON (ΧΡΟΝΟΔΙΑΚΟΠΤΗΣ ΕΝΕΡΓΟΠΟΙΗΣΗΣ) ή του TIMER OFF (ΧΡΟΝΟΔΙΑΚΟΠΤΗΣ ΑΠΕΝΕΡΓΟΠΟΙΗΣΗΣ), ο χρόνος θα αυξηθεί κατά 30 λεπτά με κάθε πάτημα, έως και 10 ώρες. Μετά από 10 ώρες και έως 24, θα αυξάνεται ανά μία ώρα. (Για παράδειγμα, πατήστε 5 φορές για να πάρετε 2,5 ώρες και πατήστε 10 φορές για να πάρετε 5 ώρες). Ο χρονιστής θα επανέλθει στο 0,0 μετά τις 24.
- Ακυρώστε οποιαδήποτε από τις λειτουργίες ρυθμίζοντας τον χρονοδιακόπτη σας σε 0,0h.

Ρύθμιση TIMER ON & OFF (ΧΡΟΝΟΔΙΑΚΟΠΤΗΣ ΕΝΕΡΓΟΠΟΙΗΣΗ & ΑΠΕΝΕΡΓΟΠΟΙΗΣΗ) (παράδειγμα)

Να θυμάστε πως οι χρονικές περιόδου που εισάγεται και στις 2 λειτουργίες είναι σχετικές με την ώρα που τις εισάγετε.

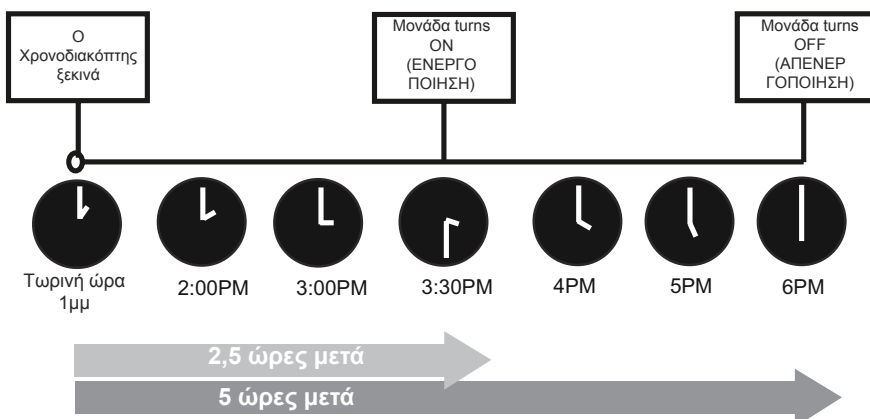
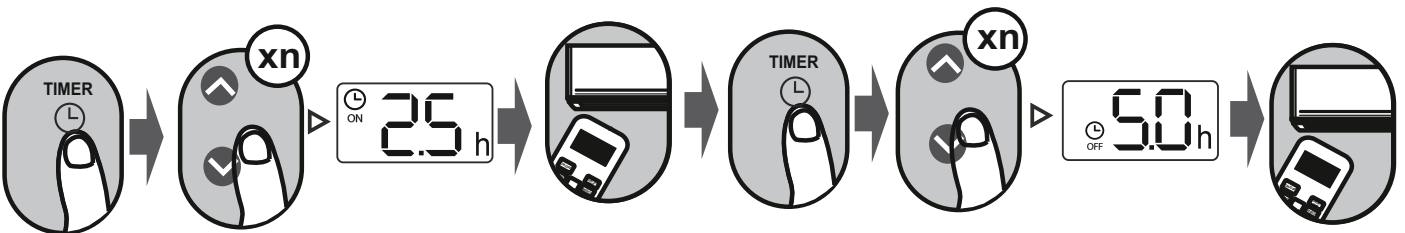

Παράδειγμα: Αν ο τρέχων χρονοδιακόπτης είναι 1:00 μ.μ., για να ρυθμίσετε το χρονοδιακόπτη ως τα παραπάνω βήματα, η συσκευή θα ενεργοποιηθεί 2,5 ώρες αργότερα (3:30 μ.μ.) και θα σβήσει στις 6:00 μ.μ.

Τρόπος Χρήσης των Προηγμένων Λειτουργιών

Λειτουργία Swing (Κούνια)

Πατήστε το κουμπί Swing (Κούνια)

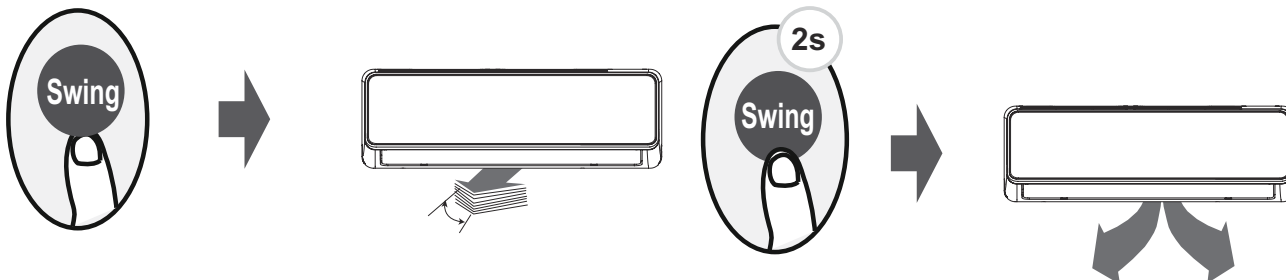

Η οριζόντια περσίδα θα ανοίξει και θα πέσει αυτόματα όταν πατάτε το πλήκτρο Swing (Κούνια). Πατήστε ξανά για να σταματήσετε.

Συνεχίστε να πατάτε αυτό το κουμπί για περισσότερο από 2 δευτερόλεπτα, ενεργοποιείται η λειτουργία κάθετης ολίσθησης. (εξαρτάται από το μοντέλο)

Λειτουργία SHORTCUT (ΣΥΝΤΟΜΕΥΣΗ)

Πατήστε το κουμπί SHORTCUT (ΣΥΝΤΟΜΕΥΣΗ)

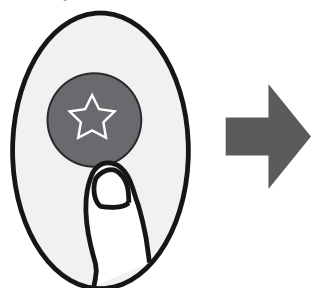

Πατήστε αυτό το κουμπί όταν το τηλεχειριστήριο είναι ενεργοποιημένο, το σύστημα θα επανέλθει αυτόματα στις προηγούμενες του ρυθμίσεις συμπεριλαμβανομένων των επιλογών λειτουργίας του, την ρυθμισμένη θερμοκρασία, την ταχύτητα του ανεμιστήρα και τη λειτουργία ύπνου(εάν είχε ενεργοποιηθεί.)

Εάν πιέσετε περισσότερο από 2 δευτερόλεπτα, το σύστημα θα επαναφέρει αυτόματα τις τρέχουσες ρυθμίσεις λειτουργίας, συμπεριλαμβανομένων του τρόπου λειτουργίας, της θερμοκρασίας ρύθμισης, του επιπέδου ταχύτητας του ανεμιστήρα και της λειτουργίας αναστολής λειτουργίας (εάν είναι ενεργοποιημένη).

Λειτουργία TURBO (ΤΟΥΡΜΠΟ)

Πατήστε το κουμπί TURBO (ΤΟΥΡΜΠΟ)

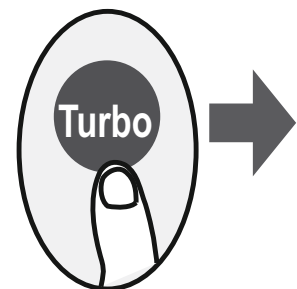

Όταν επιλέγετε τη λειτουργία Turbo (Τούρμπο) στη λειτουργία COOL (ΔΡΟΣΕΡΟΣ), η μονάδα θα φυσήξει δροσερό αέρα με την ισχυρότερη ρύθμιση ανέμου για να ξεκινήσει γρήγορα η διαδικασία ψύξης.

Όταν επιλέγετε τη λειτουργία Turbo (Τούρμπο) στη λειτουργία HEAT (ΖΕΣΤΗ), για μονάδες με ηλεκτρικά θερμαντικά στοιχεία, η ηλεκτρική ΘΕΡΜΑΝΣΗ θα ενεργοποιηθεί και θα ξεκινήσει τη διαδικασία θέρμανσης.

Λειτουργία Clean (Καθαρή)

Πατήστε το πλήκτρο CLEAN (ΚΑΘΑΡΗ)

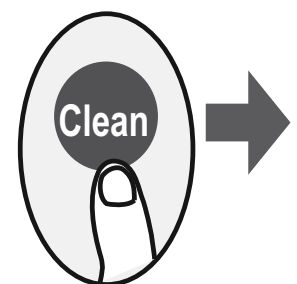

Τα αερομεταφερόμενα βακτήρια μπορούν να αναπυχθούν στην υγρασία που συμπυκνώνεται γύρω από τον εναλλάκτη θερμότητας της μονάδας. Με κανονική χρήση, το μεγαλύτερο μέρος αυτής της υγρασίας θα εξατμιστεί από τη μονάδα.

Πατώντας το κουμπί CLEAN (ΚΑΘΑΡΙΣΜΟΣ), η μονάδα σας θα καθαριστεί αυτόματα. Μετά τον καθαρισμό, η μονάδα θα απενεργοποιηθεί αυτόματα. Πατώντας το κουμπί CLEAN (ΚΑΘΑΡΙΣΜΟΣ) στη μέση του κύκλου θα ακυρωθεί η λειτουργία και θα απενεργοποιηθεί η μονάδα. Μπορείτε να χρησιμοποιείτε το CLEAN (ΚΑΘΑΡΙΣΜΟΣ) όσο συχνά θέλετε.

Σημείωση: Μπορείτε να ενεργοποιήσετε αυτή τη λειτουργία μόνο στη λειτουργία COOL (ΔΡΟΣΕΡΟΣ) ή DRY (ΞΗΡΟ).

Οθόνη LED

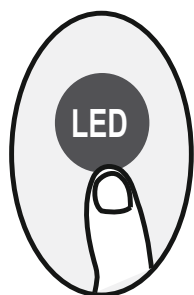

Πατήστε το κουμπί LED

Πατήστε αυτό το κουμπί για να ενεργοποιήσετε και να απενεργοποιήσετε την οθόνη στην εσωτερική μονάδα.

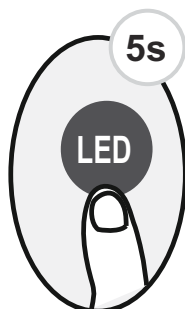

Πατήστε αυτό το κουμπί περισσότερο από 5 δευτερόλεπτα (ορισμένες μονάδες)

Συνεχίστε να πατάτε το κουμπί για πάνω από 5 δευτερόλεπτα, μέχρι που η εσωτερική μονάδα θα εμφανίσει την πραγματική θερμοκρασία δωματίου. Συνεχίστε να πιέζεται για 5 δευτερόλεπτα και θα επιστρέψετε στην οθόνη επιλογής θερμοκρασίας.

Λειτουργία LOCK (ΚΛΕΙΔΩΜΑΤΟΣ)

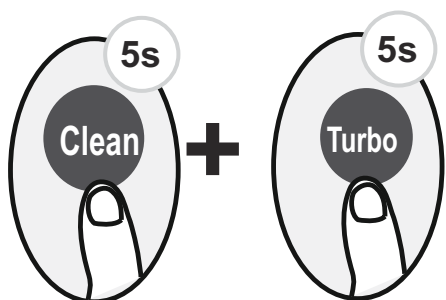

Πατήστε ταυτόχρονα το κουμπί **Clean (Καθαρισμός)** και το κουμπί **Turbo (Τούρμπο)** για περισσότερο από 5 δευτερόλεπτα για να ενεργοποιήσετε τη λειτουργία Lock (Κλείδωμα). Όλα τα κουμπιά δεν θα απαντήσουν, εκτός από το πάτημα αυτών των δύο κουμπιών για δύο δευτερόλεπτα για να απενεργοποιήσετε το κλείδωμα.

Λειτουργία Silence (Σιωπή)

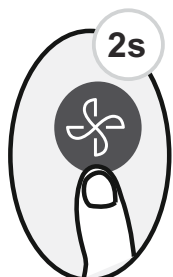

Κρατήστε πατημένο το κουμπί ανεμιστήρα για περισσότερο από 2 δευτερόλεπτα για να ενεργοποιήσετε / απενεργοποιήσετε τη λειτουργία Silence (Σιωπή) (ορισμένες μονάδες).

Πατήστε το πλήκτρο ON/OFF (ΕΝΕΡΓΟΠΟΙΗΣΗ/ΑΠΕΝΕΡΓΟΠΟΙΗΣΗ), Mode (Λειτουργία), Sleep (Ύπνος), Turbo (Τούρμπο) ή Clean (Καθαρή) κατά τη λειτουργία, θα ακυρωθεί η λειτουργία silence (σιγαση).

Λειτουργία FP

Πατήστε αυτό το κουμπί 2 φορές κατά τη διάρκεια ενός δευτερολέπτου κάτω από τη λειτουργία HEAT (ΖΕΣΤΗ) και ρυθμίστε τη θερμοκρασία 17 °C/62 °F or 20 °C (για το μοντέλο RG10B10(F/H/G)/BGEF).

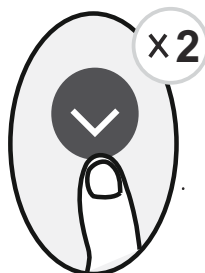

Η μονάδα θα λειτουργεί σε υψηλής έντασης ανεμιστήρα (για όσο θα είναι ενεργοποιημένος ο συμπιεστής) με τη θερμοκρασία αυτομάτως στους 8 °C/46 °F.

Σημείωση: Αυτή η λειτουργία είναι μόνο για κλιματιστικό με αντλία θερμότητας.

Πατήστε αυτό το κουμπί 2 φορές κατά τη διάρκεια ενός δευτερολέπτου σε λειτουργία HEAT (ΖΕΣΤΗ) και ρύθμιση θερμοκρασίας 17 °C/62 °F ή 20 °C (για το μοντέλο RG10B10(F/H/G)/BGEF) για να ενεργοποιήσετε τη λειτουργία FP . Πατήστε On/Off (Ενεργοποίηση/Απενεργοποίηση), Sleep (Ύπνος), Mode (Λειτουργία), Fan (Ανεμιστήρας) και Temp.(Θερμοκρασία) το κουμπί κατά τη λειτουργία θα ακυρώσει αυτή τη λειτουργία.

Λειτουργία SLEEP (ΥΠΝΟΣ)

Πατήστε το κουμπί SLEEP (ΥΠΝΟΣ)

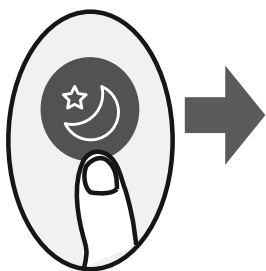

Η λειτουργία SLEEP (ΥΠΝΟΣ) χρησιμοποιείται για τη μείωση της κατανάλωσης ενέργειας ενώ κοιμάστε (και δεν χρειάζεστε τις ίδιες ρυθμίσεις θερμοκρασίας για να είστε άνετοι). Αυτή η λειτουργία μπορεί να ενεργοποιηθεί μόνο μέσω του τηλεχειριστηρίου.

Για λεπτομέρειες δείτε το «λειτουργία ύπνου» στο «ΕΓΧΕΙΡΙΔΙΟ ΧΡΗΣΗΣ».

Σημείωση: Η λειτουργία SLEEP (ΥΠΝΟΥ) δεν είναι διαθέσιμη για τις λειτουργίες FAN (ΑΝΕΜΙΣΤΗΡΑΣ) ή DRY (ΞΗΡΟ).

Λειτουργία SET (ΡΥΘΜΙΣΗΣ)

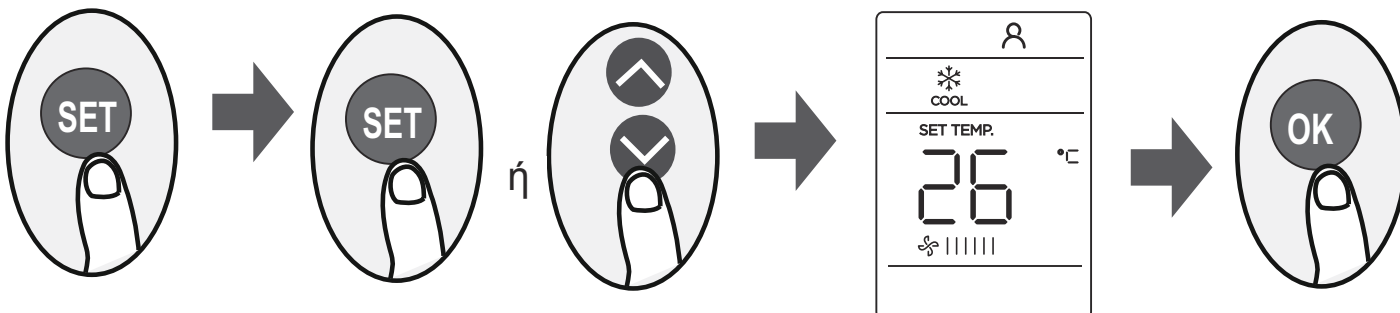

- Πατήστε το κουμπί SET (ΡΥΘΜΙΣΗΣ) για να εισέλθετε στη ρύθμιση λειτουργίας και, στη συνέχεια, πατήστε το κουμπί SET (ΡΥΘΜΙΣΗΣ) ή το κουμπί TEMP (ΘΕΡΜΟΚΡΑΣΙΑ)▼ ή το κουμπί TEMP (ΘΕΡΜΟΚΡΑΣΙΑ)▲ για να επιλέξετε την επιθυμητή λειτουργία. Το επιλεγμένο σύμβολο θα αναβοσβήνει στην περιοχή της οθόνης, πατήστε το κουμπί OK για επιβεβαίωση.
- Για να ακυρώσετε την επιλεγμένη λειτουργία, εκτελέστε τις ίδιες διαδικασίες όπως παραπάνω.
- Πατήστε το κουμπί SET (ΡΥΘΜΙΣΗΣ) για να μετακινηθείτε στις λειτουργίες ως εξής:
Fresh* (Φρέσκο*) (🍃) → Follow Me (Ακολουθήσέ με) (👤) → AP mode (Λειτουργία AP) (📶)
[*]: Εάν το τηλεχειριστήριό σας διαθέτει κουμπί Fresh (Φρέσκο), δεν μπορείτε να χρησιμοποιήσετε το κουμπί SET (ΡΥΘΜΙΣΗΣ) για να επιλέξετε τη λειτουργία Fresh (Φρέσκο).

Λειτουργία FRESH (ΦΡΕΣΚΟ) (🍃) (ορισμένες μονάδες):

Όταν ξεκινά η λειτουργία FRESH (ΦΡΕΣΚΟ) ο Συλλογέας Σκόνης Ιονισμού/Πλάσματος (αναλόγως το μοντέλο) ενεργοποιείται για να απομακρύνει σκόνη και βρωμιά από τον αέρα.

Λειτουργία Follow me (Ακολουθήσέ με) (👤)

Η λειτουργία FOLLOW ME (ΑΚΟΛΟΥΘΗΣΕ ΜΕ) επιτρέπει στο τηλεχειριστήριο να μετρήσει τη θερμοκρασία στην τρέχουσα θέση του και να στείλει αυτό το σήμα στο κλιματιστικό κάθε 3 λεπτά. Όταν χρησιμοποιείται τις λειτουργίες AUTO (ΑΥΤΟΜΑΤΟ), COOL (ΔΡΟΣΕΡΟΣ) ή HEAT (ΖΕΣΤΗ), η μέτρηση της θερμοκρασίας του γύρω περιβάλλοντος από το τηλεχειριστήριο (και όχι από την μονάδα εσωτερικού χώρου) θα δώσει τη δυνατότητα στο κλιματιστικό να προσαρμόσει τη θερμοκρασία της θέσης σας για να διασφαλιστεί η μέγιστη άνεση σας.

ΣΗΜΕΙΩΣΗ: Πατήστε και κρατήστε πατημένο το κουμπί Turbo (Τούρμπο) για επτά δευτερόλεπτα για να εκκινήσετε/διακόψετε τη λειτουργία μνήμης της λειτουργίας Follow Me (Ακολουθήσέ Με).

- Εάν η λειτουργία μνήμης είναι ενεργοποιημένη, στην οθόνη εμφανίζεται για 3 δευτερόλεπτα η ένδειξη « On (Ενεργοποίηση) » .
- Εάν η λειτουργία μνήμης έχει διακοπεί, στην οθόνη εμφανίζεται για 3 δευτερόλεπτα η ένδειξη « OF » .
- Ενώ η λειτουργία μνήμης είναι ενεργοποιημένη, πατήστε το κουμπί ON/OFF (ΕΝΕΡΓΟΠΟΙΗΣΗ/ ΑΠΕΝΕΡΓΟΠΟΙΗΣΗ), μετακινήστε τη λειτουργία ή διακοπή ρεύματος δεν ακυρώνει τη λειτουργία Follow me (Ακολουθήσέ με).

Λειτουργία AP (📶) (ορισμένες μονάδες):

Επιλέξτε τρόπο λειτουργίας AP για να πραγματοποιήσετε ρυθμίσεις ασύρματου δικτύου. Για ορισμένες μονάδες, δεν λειτουργεί με το πάτημα του κουμπιού SET (ΡΥΘΜΙΣΗΣ). Για να εισέλθετε στη λειτουργία AP, πατήστε συνεχώς το κουμπί LED επτά φορές μέσα σε 10 δευτερόλεπτα.

Για πληροφορίες σχετικά με τις δεσμεύσεις της Samsung αναφορικά με την προστασία του περιβάλλοντος και τις κανονιστικές υποχρεώσεις που αφορούν τα συγκεκριμένα προϊόντα π.χ. REACH, επισκεφθείτε τη σελίδα σχετικά με τη βιωσιμότητα στην ηλεκτρονική διεύθυνση www.samsung.com



Η συσκευή είναι γεμάτη με R-32.