

VEVOR[®]

TOUGH TOOLS, HALF PRICE

Technical Support and E-Warranty Certificate www.vevor.com/support

Bathtub Lift

MODEL: JC35M3-1

We continue to be committed to provide you tools with competitive price.

"Save Half", "Half Price" or any other similar expressions used by us only represents an estimate of savings you might benefit from buying certain tools with us compared to the major top brands and does not necessarily mean to cover all categories of tools offered by us. You are kindly reminded to verify carefully when you are placing an order with us if you are actually saving half in comparison with the top major brands.

VEVOR[®]

TOUGH TOOLS, HALF PRICE

BATHTUB LIFT

MODEL: JC35M3-1











NEED HELP? CONTACT US!

Have product questions? Need technical support? Please feel free to contact us:

Technical Support and E-Warranty Certificate
www.vevor.com/support

This is the original instruction, please read all manual instructions carefully before operating. VEVOR reserves a clear interpretation of our user manual. The appearance of the product shall be subject to the product you received. Please forgive us that we won't inform you again if there are any technology or software updates on our product.

Symbol	Symbol Description
	<p>Warning-To reduce the risk of injury, the user must read the instructions manual carefully.</p>
	<p>Alternating current</p>
	<p>This symbol, placed before a safety comment, indicates a kind of precaution, warning, or danger. Ignoring this warning may lead to an accident. To reduce the risk of injury, fire, or electrocution, please always follow the recommendations shown below.</p>
	<p>Battery Disposal</p> <p>To minimize hazards to health and the environment at the end of this product's life, laws dealing with Waste Electrical and Electronic Equipment (WEEE) and The Waste Battery Directive require you to dispose of this product at a suitable collection facility where it will be sent in order to remove the batteries and for appropriate recycling. Please contact your local authorities for more details on recycling and safe disposal of these in your area.</p>
	<p>Correct Disposal</p> <p>This product is subject to the provision of European Directive 2012/19/EC. The symbol showing a wheeled bin crossed through indicates that the product requires separate refuse collection in the European Union. This applies to the product and all accessories marked with this symbol. Products marked as such may not be discarded with normal domestic waste, but must be taken to a collection point for recycling electrical and electronic devices.</p>
	<p>Indoor Use Only</p>
	<p>NO STEPPING ON SURFACE</p>

	<p>DON'T USE ON SLOPE (>5°)</p>
	<p>CAUTION! BEWARE OF PINCH</p>



Please do not give the bath lifter to unsuitable people. When a disabled person uses the device, there must be an escort or an alarm device nearby!

FCC INFORMATION

CAUTION: Changes or modifications not expressly approved by the party responsible for compliance could void the user's authority to operate the equipment!

This device complies with Part 15 of the FCC Rules. Operation is subject to the following two conditions:

- 1) This product may cause harmful interference.
- 2) This product must accept any interference received, including interference that may cause undesired operation.

WARNING: Changes or modifications to this product not expressly approved by the party. Responsible for compliance could void the user's authority to operate the product.

Note: This product has been tested and found to comply with the limits for a Class B digital device pursuant to Part 15 of the FCC Rules, These limits are designed to provide reasonable protection against harmful interference in a residential installation.

This product generates, uses and can radiate radio frequency energy, and if not installed and used in accordance with the instructions, may cause harmful interference to radio communications. However, there is no guarantee that interference will not occur in a particular installation. If this product does cause harmful interference to radio or television reception, which can be determined by turning the product off and on, the user is encouraged to try to correct the interference by one or more of the following measures.

- Reorient or relocate the receiving antenna.

- Increase the distance between the product and receiver.
- Connect the product to an outlet on a circuit different from that to which the receiver is connected.
- Consult the dealer or an experienced radio/TV technician for assistance.

WARNING

- If the cables and accessories that are not designated for the bath chair are used in the system may lead to an increase in system emissions or a reduction in immunity.
- Bath chair should not be applied close to or stacked with other equipment, and if it must be used close or stacked, it should be observed to verify that it can operate properly under the configuration it uses.

PROHIBITION

- Do not overload;
- Do not stand or kneel on the bath lifter;
- During use, do not sit on the opposite side;
- Do not use on heavily sloped (over 5°) or surfaces with step;
- Do not use if parts are missing;
- Do not use for other purposes except bathing;
- Do not leave children alone for using;
- During maintenance and use, do not put hands, feet and other body organs and objects into moving parts;

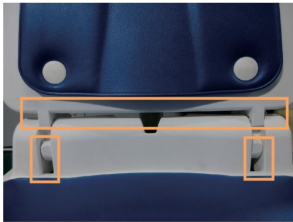

①Hinge between back plate and base plate of controller



②Back plate—hook

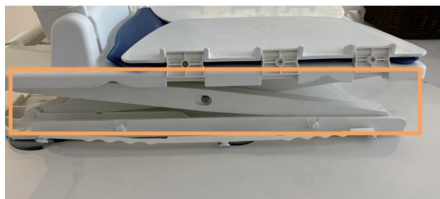

③ Base plate——at the base plate lift bracket

- Do not place sundries (such as toothbrushes, razors, etc.) near cross structure.
- Do not place the hand control near heat sources;
- Do not modify this device.

PRODUCT DESCRIPTION

- The JC35M3-1 bath lifter is designed to assist users with limited mobility to enter and leave the bathing space more easily and conveniently at home, making the bathing easier and more enjoyable.

- JC35M3-1 bath lifter is compact in structure and foldable, which takes up little space, and can be easily stored and transported.

- JC35M3-1 bath lifter fully considers the specifications of the common bathtub, so that it can be easily positioned in any standard bathtub (some non-standard or specially customized bathtubs may not be suitable).

JC35M3-1 bath lifter is equipped with 6 suction cups at the bottom, which makes its positioning more stable and has a good anti-slip effect.

- JC35M3-1 bath lifter is completely powered by batteries, and does not need to external electrical transmission lines, so it is convenient and reliable to use; the bath lifter, except the charger, is of water-proof. You can also lift and lower the bath chair during bathing.

- The JC35M3-1 bath lifter uses modular design, the back and the seat can be folded and disassembled, and automatically locked on the seat base when the bath lifter is raised, which can prevent the back of the chair from tilting accidentally; intelligent protection control can ensure that the hand control can lower the bath lifter when the power is insufficient.

- In this user manual, you will get all the information about the JC35M3-1 bath lifter, including usage, storage, etc.

MATTERS NEEDING ATTENTION

- Please use the matching charger to charge;
- The optimal capacity of the battery may be reached after a few charging cycles;
- When charging, keep away from water, heat, etc.;
- The hand control comes standard with three-color indicator lights. In normal use, the green light indicates that the power is sufficient, the blue light indicates that the power is insufficient, and reminds to charge. When the red light is on, it indicates that the power is seriously insufficient and needs to be charged immediately to prevent Sudden power failure during the process;
- Under normal charging conditions, the indicator light of the charger is red, and when the battery is fully charged, the indicator light of the charger is green, and the charging time is about 2.5 hours;
- The charger is designed for charging the hand control and cannot be used for other purposes;
- The battery is built into the hand control, please do not disassemble the hand control without permission; when the bath chair is being transported, please confirm that the wires are in disconnected mode and are not in charging state; Prevent damage to the bath lifter and personnel caused by falling, collision, etc.
- In the process of cleaning the hand control or the charger, please make sure that the plugs are disconnected; the charger can only be cleaned with a dry cloth;
- Although the hand control and charger are reliable designs, they still cannot withstand the risk of falling; if you find some signs of damage on the surface of the hand control and charger, please contact your professional dealer immediately; we will provide corresponding service;
- Please sit in the middle of the seat of the bath lifter, lean back on the back of the chair, stretch your legs forward, put one hand on the side panels, or on your lap, and operate the hand control with another hand;
- Our bath chair has passed the EMC test. When you use other electrical appliances in the bathroom or use a mobile phone, please try not to lift the bath lifter at the same time to prevent electromagnetic interference and make the equipment abnormal. When the bath chair is abnormal, please contact your dealer for assistance.
- Please carefully read the following important information about the hand control

(rechargeable lithium-ion battery)

It must be charged before the first use.

Since lithium-ion batteries must not exceed 30% of their nominal capacity during transport, they must be charged for at least 12 hours before first use.

It is recommended to keep the battery power at 40~60% when storing.

When not in use for a long time, the hand control needs to be disconnected from other parts and stored in an environment with low temperature, low humidity, no dust and no corrosive gas to maintain the best performance when the battery is used subsequently.

Storage time	Storage environment
1 year	10~25°C (1*), 40 ~ 70% RH (non-condensing)
3 months	0~35°C (1*), 30 ~ 75% RH (non-condensing)
1 month	-10~50°C (1*), 20 ~ 80% RH (non-condensing)

It must be charged and discharged once within 6 months of receipt; during storage, the hand control (battery) must be charged and discharged once every 6 months. Rechargeable batteries are one of the consumables that have a limited life span and continue to degrade in performance. Normal battery wear and tear is not included in returns and claims.

Charging process

1. Disconnect the hand control from the bath lift.
2. Ensure that the connection parts and the charger are sufficiently dry.
3. Plugging the female plug of the hand control into the male plug of the charger.
4. Plug the charger into a suitable outlet. Charging voltage range: 100-240VAC.
5. When charging is finished, please disconnect the charge in time to avoid affecting the battery life.

SPECIFICATION PARAMETERS

Voltage	DC16.8V, 1.0A (Via 100-240V~50/60Hz 1.0A adapter)
Battery pack	14.8V 2.2Ah
Specified load	136Kg (300 lbs)
Cushion Lowest point height	77mm±5mm
Cushion Highest point height	507mm±5mm

OPERATION BEFORE USE

- Before your first use, please read the instructions carefully, which will make you more familiar with the bath lifter, and its operation will also become simpler and more controllable;
- Please keep this instruction for anyone who may touch or use the bath lifter;
- First, evaluate the user to ensure that it is suitable. The evaluation items include but are not less than the user's weight, volume, cognitive ability, joint mobility, etc. Please do not give the bath lifter to unsuitable people. When a disabled person uses the device, there must be an escort or an alarm device nearby;
- Use it in a standard bathtub that meets the regulations, and ask an assistant or professional to determine whether the use environment meets the requirements;
- Before each use, please check whether the suction cup and seat surface are clean, remove stains and adsorbents, check and conduct a trial operation that all parts of the equipment are complete and whether they are damaged, and at the same time, verify whether the emergency stop button works;
- If you use bath oil, bath salts and other toiletries, you need to confirm to prevent high concentrations of toiletries from damaging the structure and sliding function of the bath lifter;
- When using, the user should sit down slowly and calmly to avoid excessive stimulation and damage to the bath lifter or personnel;
- Please use the matching hand control to operate;
- Please install the bath lifter according to the installation instructions.

INSTALLATION AND USE ENVIRONMENT CONIRIMATION

Please check the parts for damage and defects before use. Only use it if you are sure that there are no damaged or missing parts.

As shown below:



Parts included

- ① hand control
- ② charger
- ③ backrest
(including linear actuator and back pad)
- ④ Base (cushion and 6 suction cups)
- ⑤ Instruction manual

- When receiving the bath lift and then opening the package, please first read the instruction manual.
- Please take out the back part of the chair and the seat part, and install the back to the seat. You can See the following figure for details.

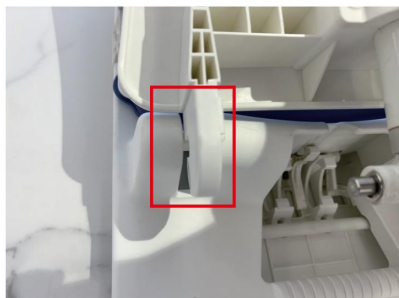

- ① Align the backrest hook with the base guide bar.

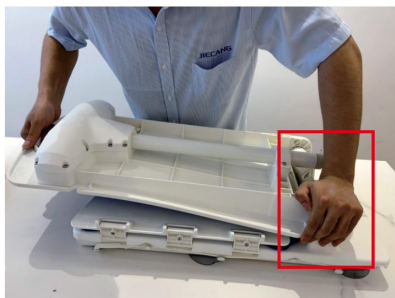

- ② Press the hooks on each side of the backrest to connect them to the base.

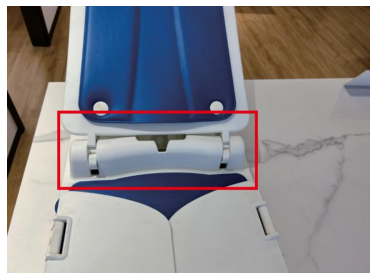

- ③ Complete the installation of the backrest and the base.



CORRECT ✓

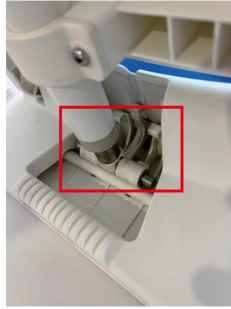

WRONG ✗

④ Make sure the top clevis of the actuator is connected correctly with the base hook

- Please check whether the 6 suction cups at the bottom of the seat have loosened during transportation or movement. If there is looseness, tighten the suction cups.
- Confirm that there are no obstacles or sundries in the bathtub that may cause tip over or affect the normal lift of the bath lift, including shower heads, faucets, fittings, etc.
- You need to put the bath lift in the bathtub and ask for help if you have difficulty.
- Please ensure that the floor is dry and free of obstructions to prevent slipping or other accidents during the handling or placement of the bath lift.
- In the process of putting the bath lift into the bathtub, please make sure that there is enough space in the direction of the back. Prevent the bath lift from hitting the bathtub or other objects in the bathroom. Also, confirm that there are no relevant obstacles (including but not limited to faucets, shower heads, etc.) within the range of the bath lift.
- Make sure that the 6 suction cups are in fully contact with the bottom surface of the bathtub.
- Please make sure that the male plug of the bath lift and the female plug of the hand control are entirely dry before connecting them to each other.
- Placing the hand control wire on the outside of the bath lift to prevent the hand control line from being pressed or pulled apart, causing damage to the line or a poor connection.
- Make sure that the bath lift can be lifted properly and safely before each use.
- Press the hand control up button to rise, press the down button to fall, the stop button has an emergency stop effect. When in the process of descending, the user is aware of the danger, you can press the stop button, the bath lift will not be able to descend. You need to press the up button before you press the down button

again.

- Textured button to assist those with visual impairments
- The hand control is in jog control mode, i.e. the button is valid when pressed and invalid when released.
- When the bathing chair is stored at a lower temperature (e.g. in winter), if it needs to be used again, allow it to warm up naturally to room temperature before use.;
- After each bath, it is recommended to wash the bath chair with water and let it dry naturally.

Hand control

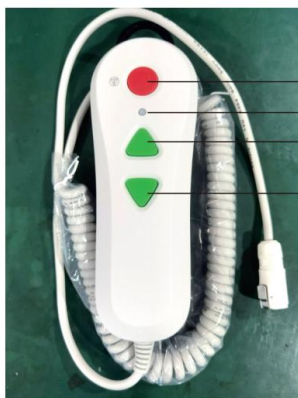

- ① Upper triangle button: Up button - controls the rise of the bath chair
- ② Lower triangular button: Down button - controls the descent of the bath chair
- ③ Round button: Emergency stop button - control the bath chair emergency stop, and no longer descend, if you need to descend need to first press the up button and then press the down piece to descend
- ④ Indicator light: shows the working status of the shower chair

START USE

START USE

1. First, please open the back of the bath lift, and plug the hand control with the female plug on the back.
2. Let the bath lift rise until the sides of the side plate lean smoothly against both sides of the bathtub;

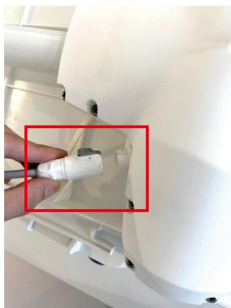

3. With your back to the bathtub, sit on the outside side plate;
4. Maintain the above position and move the hips to the middle of the seat of the bath lift;
5. Put both feet into the bathtub;
6. Once you are in the bathtub comfortably, use the hand control down button to drop to your desired position. Keep hands and feet safe during the process;
7. If the down button is kept pressed, the bath lift will stop at the lowest point;
8. If conditions permit, have the user operate the hand control rather than the assistant. This will make the user feel more comfortable and will reduce the danger;

Storage

1. The user leaves the bath and waits for the water to drain from the bath before lowering the bath chair to its lowest point and folding up the back of the chair;

2. Before picking up the bath lift, make the suction cups inflate by lifting the armrests. Balance the pressure difference between suction cups and atmospheric pressure to lift the bath lift easily;

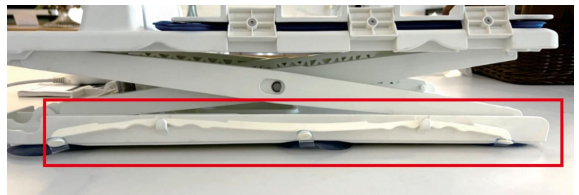

3. Wash the bathing chair equipment with water to remove foam, stains, etc. (keep the hand control linked to the bathing chair's plug).

4. Disconnect the hand control from the bathing chair and wipe it clean with a dry cloth.

5. Storing the bath chair and hand controls.



Carrying

Lift the back and base sections separately
Lifting of the whole machine

Emergency Stop

1. Press the stop button for emergency stop when the bath lift does not stop normally;
2. If the emergency stop button is pressed during the descent, the down button function will be locked, and the down button will resume its effect only after the rise must be performed

first;

Environmental impact on equipment

1. Avoid direct sunlight to avoid material aging
2. Keep away from fire source (high temperature) to avoid lithium battery explosion and material aging and deformation.

Keep the charger away from places with too high humidity to avoid short circuiting of the adapter

MAINTENANCE

- After the bath is finished, please rinse the bath lift with warm water. If the bath lift is dirty, you can clean it with a cloth, brush, etc. and then dry it with a cloth
- Do not clean the hand control (part 1) and actuator (part 2) with detergent or disinfectant. If necessary, scrub with a cloth dampened with a small amount of water. Do not immerse the hand control and actuator in water ;
- Do not use high-concentration disinfectant to clean the bath lift;
- When cleaning the lower part of the seat, pay attention to lifting the scissors to prevent hand clamping;
- When different users use it, please clean it thoroughly;
- Make sure the bath lift is fully dry before storing;
- If possible, ask someone to clean and maintain it;
- The charger must be unplugged from the power plug before cleaning;
- Please do not rinse the charger with water, please clean it with a dry cloth;
- Each bath lift is used by a single person. After each use, it is necessary to wipe off the water droplets with a dry cloth, then dry in a ventilated place, and finally store it in a packaging box. Every three months, use 75% medical alcohol to treat it. Wipe the surface of the bath lift, disinfect the bath lift, dry it in a ventilated place for 1 hour after disinfection, and finally store it in the packaging box;
- Bath lift must be inspected or repaired by professionals every 12 months.

DIMENSIONS

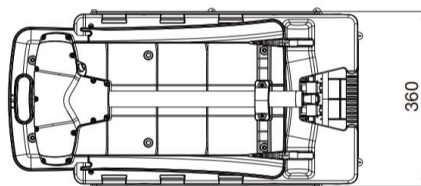
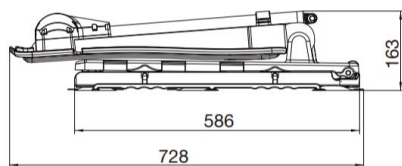

Folded state

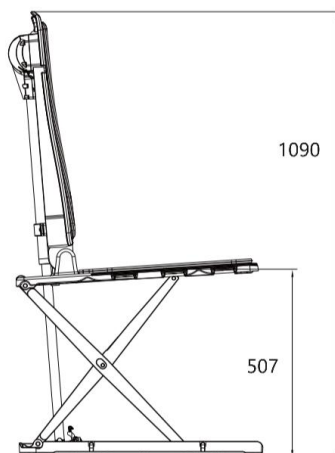
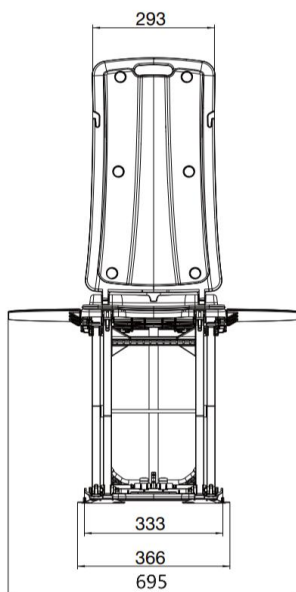

Maximum expand state

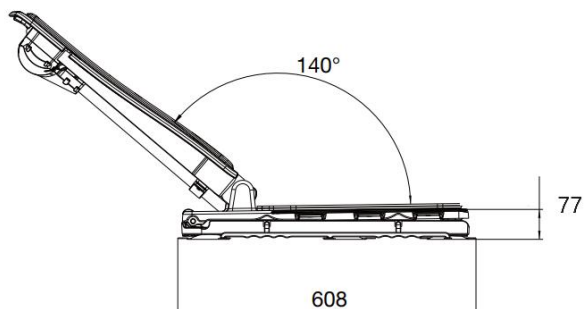

Minimum expanded state

Suitable with bath lift handset

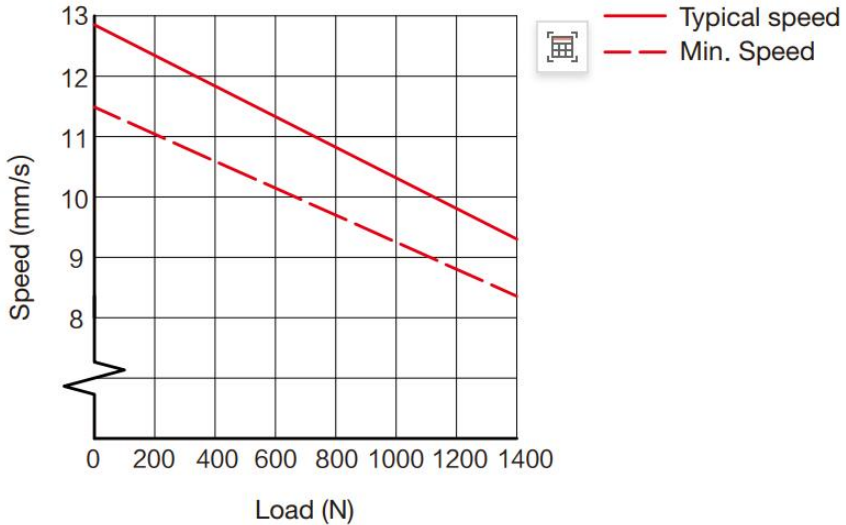

TROUBLESHOOTING

1. The whole bath lift will not lift without load. It may be the actuator worm gear pulling teeth. Listen to the sound. If the motor rotates but cannot rise or fall, it can indicate that the actuator worm wheel pulls teeth; if there is no sound, the internal transmission structure may be blocked or There is water inside, if the above situation occurs, please contact your dealer.
2. If the bath lift is unstable in the bathtub, check whether the suction cup has made sufficient contact with the bathtub.
3. If the person is not sitting on the bath lift, it can operate normally. If the person is sitting on the lift, the chair will not rise. Whether the user exceeds the load requirement of the manual, the operator enters the overcurrent protection.
4. The entire bath lift will not go up and down when it is empty. Whether the operator has a buzzer alarm sound, if there is an alarm sound, it means that the operator has insufficient charge and needs to be charged in time. If there is no response, please contact your dealer.

Manufacturer: Shanghaimuxinmuyeyouxiangongsi

Address: Baoshanqu Shuangchenglu 803long 11hao 1602A-1609shi
Shanghai

Imported to AUS: SIHAO PTY LTD.1 ROKEVA STREETEASTWOOD
NSW 2122 Australia

Imported to USA: Sanven Technology Ltd. Suite 250,9166 Anaheim
Place,Rancho Cucamonga,CA91730



Pooledas Group Ltd
Unit 5 Albert Edward House, The Pavilions
Preston, United Kingdom



SHUNSHUN GmbH
Römeräcker 9 Z2021, 76351
Linkenheim-Hochstetten, Germany

Made In China

VEVOR[®]

TOUGH TOOLS, HALF PRICE

Technical Support and E-Warranty Certificate

www.vevor.com/support

VEVOR[®]

TOUGH TOOLS, HALF PRICE

Assistance technique et certificat de garantie électronique www.vevor.com/support

Ascenseur de baignoire

Modèle : JC35M3-1

Nous continuons à nous engager à vous fournir des outils à des prix compétitifs.

"Économisez la moitié", "Moitié prix" ou toute autre expression similaire que nous utilisons ne représente qu'une estimation des économies dont vous pourriez bénéficier en achetant certains outils chez nous par rapport aux grandes marques et ne signifie pas nécessairement couvrir toutes les catégories d'outils proposés. par nous.

Nous vous rappelons de bien vouloir vérifier attentivement lorsque vous passez une commande chez nous si vous économisez réellement la moitié par rapport aux grandes marques.

VEVOR®

TOUGH TOOLS, HALF PRICE

ASCENSEUR DE BAIGNOIRE

Modèle : JC35M3-1











BESOIN D'AIDE? CONTACTEZ-NOUS!

Vous avez des questions sur les produits ? Besoin d'une assistance technique ? N'hésitez pas à nous

contacter : Support technique et certificat de garantie électronique
www.vevor.com/support

Il s'agit des instructions originales, veuillez lire attentivement toutes les instructions du manuel avant de l'utiliser. VEVOR se réserve une interprétation claire de notre manuel d'utilisation. L'apparence du produit dépend du produit que vous avez reçu. Veuillez nous pardonner que nous ne vous informerons plus s'il y a des mises à jour technologiques ou logicielles sur notre produit.

Symbole	Description
	Avertissement-Pour réduire le risque de blessure, l'utilisateur doit lire attentivement le manuel d'instructions.
	Courant alternatif Ce
	<p>symbole, placé avant un commentaire de sécurité, indique une sorte de précaution, d'avertissement ou de danger. Ignorer cet avertissement peut entraîner un accident.</p> <p>Pour réduire le risque de blessure, d'incendie ou d'électrocution, veuillez toujours suivre les recommandations indiquées ci-dessous.</p>
	<p>Élimination de la batterie</p> <p>Minimiser les risques pour la santé et l'environnement à la fin de la durée de vie de ce produit, les lois relatives aux déchets d'équipements électriques et électroniques (DEEE) et la directive sur les piles usagées exigent que vous jetiez ce produit dans un centre de collecte approprié où il sera envoyé afin de retirer les piles et pour un recyclage approprié. Veuillez contacter auprès de vos autorités locales pour plus de détails sur le recyclage et l'élimination en toute sécurité de ces produits dans votre région.</p>
	<p>Élimination correcte Ce produit est soumis aux dispositions de la directive européenne 2012/19/CE. Le symbole représentant une poubelle barrée indique que le produit nécessite une collecte sélective des déchets dans l'Union européenne. Ceci s'applique au produit et à tous les accessoires marqués de ce symbole. Les produits marqués comme tels ne doivent pas être jetés avec les ordures ménagères normales, mais doivent être déposés dans un point de collecte pour le recyclage des appareils électriques et électroniques.</p> <p>dispositifs.</p>
	Utilisation en intérieur uniquement
	PAS DE MARCHE SUR LA SURFACE

	NE PAS UTILISER EN PENTE (>5°)
	PRUDENCE! ATTENTION AU PINCEMENT



Veillez ne pas confier le rehausseur de bain à des personnes inappropriées.

Lorsqu'une personne handicapée utilise l'appareil, il doit y avoir une escorte ou un dispositif d'alarme à proximité !

INFORMATIONS FCC

ATTENTION : Les changements ou modifications non expressément approuvés par la partie responsable de la conformité pourraient annuler le droit de l'utilisateur à utiliser l'équipement !

Cet appareil est conforme à la partie 15 des règles FCC. Son fonctionnement est soumis aux deux conditions suivantes : 1) Ce

produit peut provoquer des interférences nuisibles.

2) Ce produit doit accepter toute interférence reçue, y compris les interférences susceptibles de provoquer un fonctionnement indésirable.

AVERTISSEMENT : changements ou modifications apportés à ce produit non expressément approuvés par la partie. Le fait d'être responsable de la conformité pourrait annuler l'autorité de l'utilisateur à utiliser le produit.

Remarque : Ce produit a été testé et jugé conforme aux limites d'un appareil numérique de classe B conformément à la partie 15 des règles de la FCC. Ces limites sont conçues pour fournir une protection raisonnable contre les interférences nuisibles dans un environnement résidentiel installation.

Ce produit génère, utilise et peut émettre de l'énergie radiofréquence et, s'il n'est pas installé et utilisé conformément aux instructions, il peut provoquer des interférences nuisibles aux communications radio. Cependant, rien ne garantit que des interférences ne se produiront pas dans une installation particulière. Si ce produit provoque des interférences nuisibles à la réception radio ou télévision, ce qui peut être déterminé en éteignant et rallumant le produit, l'utilisateur est encouragé à essayer de corriger les interférences en prenant une ou plusieurs des mesures suivantes.

· Réorientez ou déplacez l'antenne de réception.

- Augmentez la distance entre le produit et le récepteur.
- Connectez le produit à une prise sur un circuit différent de celui auquel le récepteur est connecté.
- Consultez le revendeur ou un technicien radio/TV expérimenté pour obtenir de l'aide.

AVERTISSEMENT

Si les câbles et accessoires qui ne sont pas destinés à la chaise de bain sont utilisés dans le système peut entraîner une augmentation des émissions du système ou une réduction des immunité.

La chaise de bain ne doit pas être appliquée à proximité ou empilée avec d'autres équipements, et s'il doit être utilisé à proximité ou empilé, il convient de l'observer pour vérifier qu'il peut fonctionner correctement dans la configuration qu'il utilise.

INTERDICTION

Ne surchargez pas ;

Ne vous tenez pas debout ou ne vous agenouillez pas sur le lève-baignoire ;

Pendant l'utilisation, ne vous asseyez pas du côté opposé ;

Ne pas utiliser sur des surfaces fortement inclinées (plus de 5°) ou avec marche ;

Ne pas utiliser s'il manque des pièces ;

Ne pas utiliser à d'autres fins que le bain ;

Ne laissez pas les enfants seuls pour l'utiliser ;

Pendant l'entretien et l'utilisation, ne mettez pas les mains, les pieds et d'autres organes du corps et des objets en pièces mobiles ;

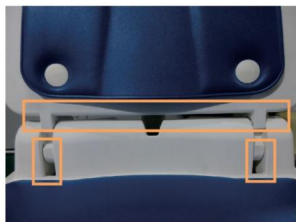

Charnière entre la plaque arrière et la plaque de base du contrôleur



Plaque arrière—crochet

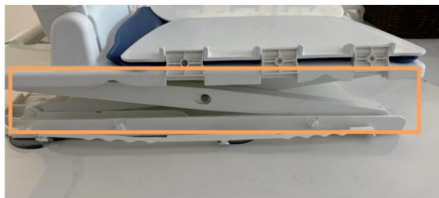

Plaque de base — au niveau du support de levage de la plaque de base

Ne placez pas d'objets divers (tels que des brosses à dents, des rasoirs, etc.) à proximité de la structure transversale. Ne placez pas la télécommande à proximité de sources de chaleur

Ne modifiez pas cet appareil.

DESCRIPTION DU PRODUIT

Le lève-baignoire JC35M3-1 est conçu pour aider les utilisateurs à mobilité réduite à entrer et sortir de l'espace de bain plus facilement et plus commodément à la maison, ce qui rend la baignade est plus facile et plus agréable. Le lève-bain JC35M3-1 est de structure compacte et pliable, qui prend peu de place espace et peut être facilement stocké et transporté. Le lève-baignoire JC35M3-1 prend pleinement en compte les spécifications de la baignoire commune, de sorte qu'il puisse être facilement positionné dans n'importe quelle baignoire standard (certaines non standard ou les baignoires spécialement personnalisées peuvent ne pas convenir). Le lève-bain JC35M3-1 est équipé de 6 ventouses en bas, ce qui rend son positionnement est plus stable et a un bon effet antidérapant. Le lève-bain JC35M3-1 est entièrement alimenté par des piles et n'a pas besoin d'être lignes de transmission électriques externes, donc pratiques et fiables à utiliser ; le Le lève-bain, à l'exception du chargeur, est étanche. Vous pouvez également soulever et abaisser la baignoire chaise pendant le bain. Le lève-baignoire JC35M3-1 utilise une conception modulaire, le dossier et le siège peuvent être plié et démonté, et automatiquement verrouillé sur la base du siège lorsque le lève-baignoire est surélevé, ce qui peut empêcher le dossier de la chaise de s'incliner accidentellement ; un contrôle de protection intelligent peut garantir que la commande manuelle peut abaisser le bain à perpétuité lorsque la puissance est insuffisante. Dans ce manuel d'utilisation, vous obtiendrez toutes les informations sur le bain JC35M3-1 élévateur, y compris l'utilisation, le stockage, etc.

QUESTIONS NÉCESSITANT UNE ATTENTION

Veuillez utiliser le chargeur correspondant pour charger ;

La capacité optimale de la batterie peut être atteinte après quelques cycles de charge ; Lors du chargement, tenir à l'écart de l'eau, de la chaleur, etc. ; La commande manuelle est livrée en standard avec des voyants lumineux tricolores. En utilisation normale, le voyant vert indique que la puissance est suffisante, le voyant bleu indique que la puissance est insuffisante et rappelle de charger. Lorsque le voyant rouge est allumé, cela indique que la puissance est sérieusement insuffisante et doit être chargée immédiatement pour éviter une panne de courant soudaine pendant le processus ; Dans des conditions de charge normales, le voyant du chargeur est rouge et lorsque la batterie est complètement chargée, le voyant du chargeur est vert et le temps de charge est d'environ 2,5 heures ; Le chargeur est conçu pour charger la télécommande et ne peut pas être utilisé à d'autres fins ; La batterie est intégrée à la commande manuelle, veuillez ne pas démonter la commande manuelle sans autorisation ; lorsque la chaise de bain est transportée, veuillez confirmer que les fils sont en mode déconnecté et ne sont pas en état de charge ; Évitez les dommages au lève-bain et au personnel causés par une chute, une collision, etc. Lors du processus de nettoyage de la commande manuelle ou du chargeur, veuillez vous assurer que les fiches sont débranchées ; le chargeur ne peut être nettoyé qu'avec un chiffon sec ; Bien que la télécommande et le chargeur soient des modèles fiables, ils ne peuvent toujours pas résister au risque de chute ; si vous constatez des signes de dommages sur la surface de la commande manuelle et du chargeur, veuillez contacter immédiatement votre revendeur professionnel ; nous fournirons le service correspondant ;

Veuillez vous asseoir au milieu du siège du lève-baignoire, penchez-vous en arrière sur le dos du fauteuil, étirez vos jambes vers l'avant, placez une main sur les panneaux latéraux ou sur vos genoux et actionnez la commande manuelle avec l'autre main ; Notre chaise de bain a passé le test EMC. Lorsque vous utilisez d'autres appareils électriques dans la salle de bain ou utilisez un téléphone portable, essayez de ne pas soulever le lève-baignoire en même temps pour éviter les interférences électromagnétiques et rendre l'équipement anormal. Lorsque la chaise de bain est anormale, veuillez contacter votre revendeur à l'aide.

Veuillez lire attentivement les informations importantes suivantes concernant la commande manuelle

(batterie lithium-ion rechargeable)

Il doit être chargé avant la première utilisation.

Étant donné que les batteries lithium-ion ne doivent pas dépasser 30 % de leur capacité nominale pendant transport, ils doivent être chargés au moins 12 heures avant la première utilisation.

Il est recommandé de maintenir la puissance de la batterie entre 40 et 60 % lors du stockage.

Lorsqu'elle n'est pas utilisée pendant une longue période, la commande manuelle doit être déconnectée du d'autres pièces et stockées dans un environnement à basse température, faible humidité, non poussière et pas de gaz corrosif pour maintenir les meilleures performances lorsque la batterie est utilisé par la suite.

Temps de stockage	Environnement de stockage
1 an	10~25°C (1*), 40 ~ 70 % HR (sans condensation)
3 mois	0~35°C (1*), 30 ~ 75 % RH (sans condensation)
1 mois	-10~50°C (1*), 20 ~ 80 % RH (sans condensation)

Il doit être chargé et déchargé une fois dans les 6 mois suivant sa réception ; pendant le stockage, la télécommande (batterie) doit être chargée et déchargée une fois tous les 6 mois.

Les piles rechargeables font partie des consommables qui ont une durée de vie limitée et continuent de se dégrader en termes de performances. L'usure normale de la batterie n'est pas inclus dans les déclarations et les réclamations.

Processus de chargement

1. Débranchez la commande manuelle de l'élévateur de bain.
2. Assurez-vous que les pièces de connexion et le chargeur sont suffisamment secs.
3. Branchez la fiche femelle de la commande manuelle dans la fiche mâle du chargeur.
4. Branchez le chargeur dans une prise appropriée. Plage de tension de charge : 100-240 VAC.
5. Une fois la charge terminée, veuillez déconnecter la charge à temps pour éviter

affectant la durée de vie de la batterie. PARAMÈTRES DE SPÉCIFICATION

Tension	DC16,8 V, 1,0 A (via un adaptateur 100-240 V ~ 50/60 Hz 1,0 A)
Batterie	14,8 V 2,2 Ah
Charge spécifiée	136 kg (300 livres)
Hauteur du point le plus bas	77 mm ± 5 mm
Hauteur du point le plus élevé	507 mm ± 5 mm

FUNCTIONNEMENT AVANT UTILISATION

Avant votre première utilisation, veuillez lire attentivement les instructions, ce qui vous familiarisera davantage avec le lève-baignoire, et son fonctionnement deviendra également plus simple et plus contrôlable ;

Veuillez conserver ces instructions pour toute personne susceptible de toucher ou d'utiliser le lève-baignoire ; Tout d'abord, évaluez l'utilisateur pour vous assurer qu'il est adapté. Les éléments d'évaluation incluent, mais ne sont pas inférieurs, le poids, le volume, les capacités cognitives, la mobilité articulaire, etc. de l'utilisateur. Veuillez ne pas donner le rehausseur de bain à des personnes inappropriées. Lorsqu'une personne handicapée utilise l'appareil, il doit y avoir

une escorte ou un dispositif d'alarme à proximité ; Utilisez-le dans une baignoire standard conforme à la réglementation et demandez à un assistant ou à un professionnel de déterminer si l'environnement d'utilisation répond aux exigences ; Avant chaque utilisation, veuillez vérifier si la ventouse et la surface du siège sont propres, enlever les taches et les adsorbants, vérifier et effectuer un essai pour que toutes les pièces de l'équipement soient complètes et si elles sont endommagées, et en même temps, vérifiez si le bouton d'arrêt d'urgence fonctionne ; Si vous utilisez de l'huile de bain, des sels de bain et d'autres articles de toilette, vous devez confirmer pour éviter que des concentrations élevées d'articles de toilette n'endommagent la structure et la

fonction coulissante du lève-baignoire ; Lors de l'utilisation, l'utilisateur doit s'asseoir lentement et calmement pour éviter une stimulation excessive et des dommages au lève-bain ou au personnel ; Veuillez utiliser la commande manuelle correspondante pour fonctionner ; Veuillez installer le lève-baignoire conformément au

CONFIRMATION DE L'ENVIRONNEMENT D'INSTALLATION ET D'UTILISATION

Veillez vérifier les pièces pour déceler tout dommage ou défaut avant utilisation. Utilisez-le uniquement si vous êtes sûr qu'il n'y a aucune pièce endommagée ou manquante.

Comme indiqué ci-dessous:



Pièces incluses

- ① commande manuelle
- chargeur
- dossier (y compris actionneur linéaire et coussin dorsal) Base (coussin et 6 ventouses) Manuel d'instructions

Lors de la réception de l'élévateur de bain et de l'ouverture de l'emballage, veuillez d'abord lire le manuel d'instructions.

Veillez retirer la partie arrière de la chaise et la partie siège, et installer le dossier sur le siège. Vous pouvez voir la figure suivante pour plus de détails.

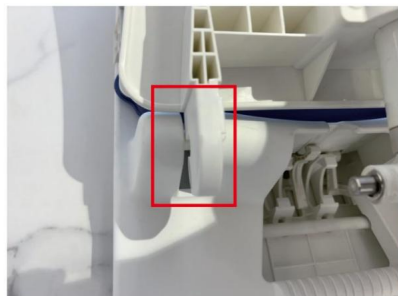

Alignez le crochet du dossier avec la barre de guidage de la base.

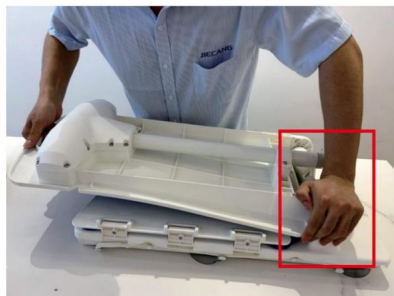

Appuyez sur les crochets de chaque côté du dossier vers connectez-les à la base.

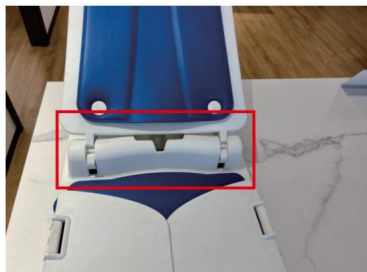

Terminez l'installation du dossier et de la base.



CORRECT ✓

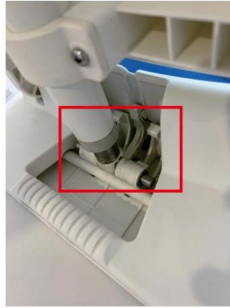

WRONG ✗

Assurez-vous que la chape supérieure de l'actionneur est connecté

correctement avec le crochet de base

verrouillage.

Veillez vérifier si les 6 ventouses au bas du siège ont desserré pendant le transport ou le déplacement. S'il y a du jeu, resserrez le Ventouses.

Vérifiez qu'il n'y a pas d'obstacles ou d'objets divers dans la baignoire qui pourraient causer renverser ou affecter le levage normal de l'élévateur de bain, y compris les pommes de douche, les robinets, les

raccords, etc. Vous devez mettre l'élévateur de bain dans la baignoire et demander de l'aide si vous rencontrez des difficultés. Veuillez vous assurer que le sol est sec et exempt d'obstructions pour éviter de glisser ou d'autres accidents lors de la manipulation ou de la mise en place de l'élévateur de

bain. Lors du processus de mise en place de l'élévateur de bain dans la baignoire, veuillez vous assurer que il y a suffisamment d'espace en direction de l'arrière. Empêcher l'élévateur de bain de heurter la baignoire ou d'autres objets dans la salle de bain. Vérifiez également qu'il n'y a pas de obstacles pertinents (y compris, mais sans s'y limiter, les robinets, les pommes de douche, etc.) à l'intérieur la portée de l'élévateur de bain.

Assurez-vous que les 6 ventouses sont entièrement en contact avec la surface inférieure de le bain.

Veillez vous assurer que la fiche mâle de l'élévateur de bain et la fiche femelle du les commandes manuelles sont entièrement sèches avant de les connecter les unes aux autres. Placer le fil de la commande manuelle à l'extérieur de l'élévateur de bain pour empêcher la main la ligne de commande d'être pressée ou séparée, endommageant la ligne ou un mauvaise connexion.

Assurez-vous que l'élévateur de bain peut être soulevé correctement et en toute sécurité avant chaque utilisation.

Appuyez sur le bouton haut de la commande manuelle pour monter, appuyez sur le bouton bas pour descendre, l'arrêt Le bouton a un effet d'arrêt d'urgence. En cours de descente, l'utilisateur est conscient du danger, vous pouvez appuyer sur le bouton d'arrêt, l'élévateur de bain ne pourra pas descendre. Vous devez appuyer sur le bouton haut avant d'appuyer sur le bouton bas

encore.

Bouton texturé pour aider les personnes malvoyantes La commande manuelle est en mode Jog Control, c'est-à-dire que le bouton est valide lorsqu'il est enfoncé et invalide une fois libéré.

Lorsque la chaise de bain est stockée à une température plus basse (par exemple en hiver), si elle doit être réutilisée, laissez-la se réchauffer naturellement à température ambiante avant d'utiliser.;

Après chaque bain, il est recommandé de laver la chaise de bain avec de l'eau et de la laisser sécher naturellement.

Commande manuelle

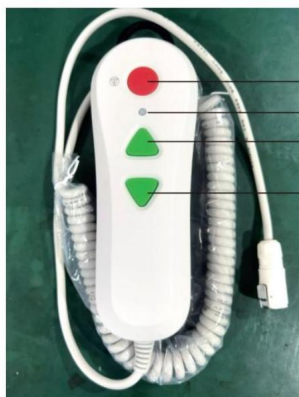

Bouton triangle supérieur : bouton Haut - contrôle le montée de la chaise de bain

Bouton triangulaire inférieur : bouton Bas - contrôle la descente de la chaise de bain

Bouton rond : bouton d'arrêt d'urgence - contrôlez l'arrêt d'urgence du fauteuil de bain et ne descendez plus. Si vous devez descendre, vous devez d'abord appuyer sur le bouton haut, puis appuyer sur la pièce vers le bas pour descendre.

Voyant lumineux :

indique l'état de fonctionnement du chaise de douche

COMMENCER L'UTILISATION

COMMENCER L'UTILISATION

1. Tout d'abord, veuillez ouvrir l'arrière de l'élévateur de bain et brancher la commande manuelle avec la prise femelle. fiche à l'arrière.
2. Laissez l'élévateur de bain monter jusqu'à ce que les côtés de la plaque latérale s'appuient doucement contre les deux côtés de le bain;



3. Dos à la baignoire, asseyez-vous sur la plaque latérale extérieure ; 4.

Maintenez la position ci-dessus et déplacez les hanches vers le milieu du siège du siège élévateur de bain ; 5.

Mettez les deux pieds dans la baignoire ;

6. Une fois que vous êtes confortablement dans la baignoire, utilisez le bouton bas de la commande manuelle pour vous placer dans la position souhaitée. Gardez vos mains et vos pieds en sécurité pendant le processus ; 7. Si le bouton de descente est maintenu enfoncé, l'élévateur de bain s'arrêtera au point le plus bas ; 8. Si les conditions le permettent, demandez à l'utilisateur d'utiliser la commande manuelle plutôt que l'assistant. Cela permettra à l'utilisateur de se sentir plus à l'aise et réduira le danger;

Stockage

1. L'utilisateur quitte la baignoire et attend que l'eau s'écoule de la baignoire avant de descendre la chaise de bain jusqu'à son point le plus bas et en repliant le dossier de la chaise ;

2. Avant de récupérer l'élévateur de bain, faites gonfler les ventouses en soulevant les accoudoirs. Équilibrer la différence de pression entre ventouses et atmosphériques

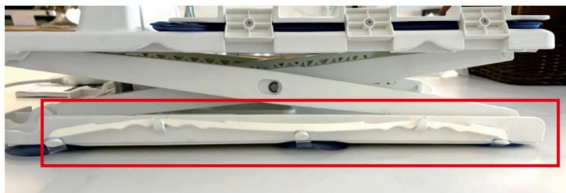

pression pour soulever facilement l'élévateur de bain ;

3. Lavez l'équipement du fauteuil de bain à l'eau pour éliminer la mousse, les taches, etc. (laissez la commande manuelle reliée à la prise du fauteuil de bain).

4. Débranchez la commande manuelle du chaise de bain et essuyez-la avec un linge sec.

5. Ranger la chaise de bain et la main contrôles.

Porter

Soulevez les sections du dossier et de la base séparément Levage de toute la machine



Arrêt d'urgence 1.

Appuyez sur le bouton d'arrêt pour l'arrêt d'urgence lorsque l'élévateur de bain ne s'arrête pas normalement ;

2. Si le bouton d'arrêt d'urgence est enfoncé pendant la descente, la fonction du bouton bas sera être verrouillé, et le bouton de descente ne reprendra son effet qu'après avoir effectué la montée

d'abord;

Impact environnemental sur l'équipement 1. Évitez la

lumière directe du soleil pour éviter le vieillissement du matériau.

2. Tenir à l'écart de la source d'incendie (haute température) pour éviter l'explosion de la batterie au lithium ainsi que le vieillissement et la déformation du matériau.

Gardez le chargeur à l'écart des endroits trop humides pour éviter un court-circuit de l'adaptateur

ENTRETIEN

Une fois le bain terminé, veuillez rincer l'élévateur de bain à l'eau tiède. Si l'élévateur de bain est sale, vous pouvez le nettoyer avec un chiffon, une brosse, etc. puis le sécher avec un chiffon

Ne nettoyez pas la commande manuelle (partie 1) et l'actionneur (partie 2) avec un détergent ou un désinfectant.

Si nécessaire, frottez avec un chiffon imbibé d'un peu d'eau. Ne pas immerger la commande manuelle et l'actionneur dans l'eau ;

N'utilisez pas de désinfectant à haute concentration pour nettoyer l'élévateur de bain ;

Lors du nettoyage de la partie inférieure du siège, veillez à soulever les ciseaux pour éviter serrage à la main ;

Lorsque différents utilisateurs l'utilisent, veuillez le nettoyer soigneusement ;

Assurez-vous que l'élévateur de bain est complètement sec avant de le ranger ;

Si possible, demandez à quelqu'un de le nettoyer et de l'entretenir ;

Le chargeur doit être débranché de la prise d'alimentation avant le nettoyage ;

Veuillez ne pas rincer le chargeur avec de l'eau, veuillez le nettoyer avec un chiffon sec ;

Chaque élévateur de bain est utilisé par une seule personne. Après chaque utilisation, il est nécessaire d'essuyer le gouttelettes d'eau avec un chiffon sec, puis séchez-les dans un endroit aéré et enfin rangez-les dans une boîte d'emballage. Tous les trois mois, utilisez de l'alcool médical à 75 % pour le traiter. Essuyez la surface de l'élévateur de bain, désinfectez l'élévateur de bain, séchez-le dans un endroit aéré pendant 1 heure après la désinfection, et rangez-le enfin dans la boîte d'emballage ;

L'élévateur de bain doit être inspecté ou réparé par des professionnels tous les 12 mois.

DIMENSIONS

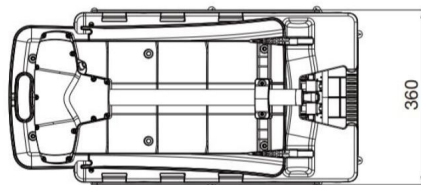
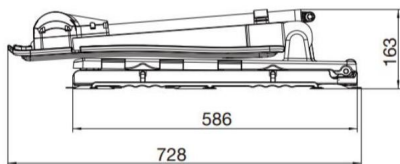

Folded state

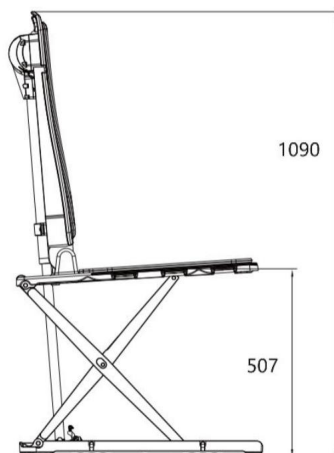
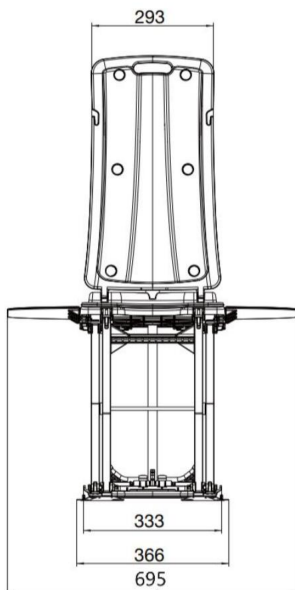

Maximum expand state

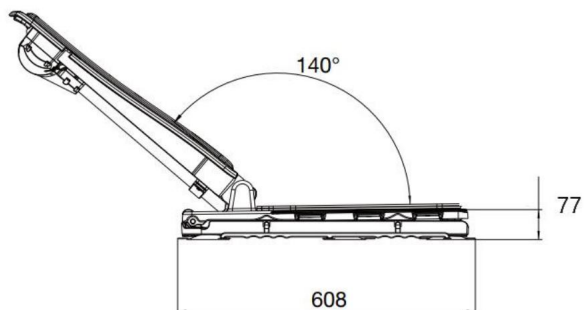

Minimum expanded state

Convient avec le combiné d'ascenseur de bain

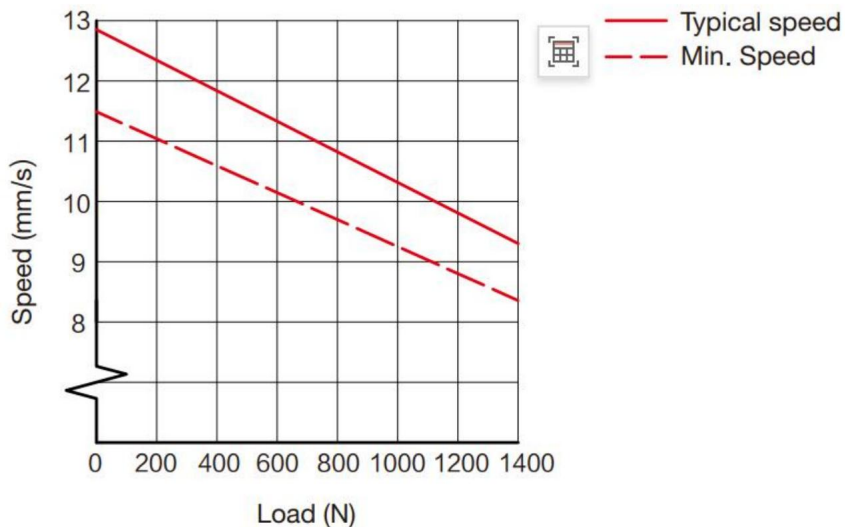

DÉPANNAGE

1. L'ensemble du pont élévateur de bain ne se soulèvera pas sans charge. Il peut s'agir de l'engrenage à vis sans fin de l'actionneur qui tire les dents. Écoutez le son. Si le moteur tourne mais ne peut pas monter ou descendre, cela peut indiquer que la roue à vis sans fin de l'actionneur tire des dents ; s'il n'y a pas de son, la structure de transmission interne peut être bloquée ou il y a de l'eau à l'intérieur. Si la situation ci-dessus se produit, veuillez contacter votre revendeur.
2. Si l'élévateur de baignoire est instable dans la baignoire, vérifiez si la ventouse a établi un contact suffisant avec la baignoire.
3. Si la personne n'est pas assise sur le siège élévateur de bain, celui-ci peut fonctionner normalement. Si la personne est assise sur l'ascenseur, le fauteuil ne se lèvera pas. Si l'utilisateur dépasse les exigences de charge du manuel, l'opérateur entre dans la protection contre les surintensités.
4. L'ensemble de l'élévateur de bain ne montera pas et ne descendra pas lorsqu'il est vide. Que l'opérateur ait une alarme sonore, s'il y a une alarme sonore, cela signifie que l'opérateur a une charge insuffisante et doit être chargé à temps. S'il n'y a pas de réponse, veuillez contacter votre revendeur.

Fabricant : Shanghaimuxinmuyeyouxiangongsi Adresse :
Baoshanqu Shuangchenglu 803long 11hao 1602A-1609shi Shanghai Importé en
Australie :
SIHAO PTY LTD.1 ROKEVA STREETEASTWOOD NSW 2122 Australie

Importé aux États-Unis : Sanven Technology Ltd. Suite 250,9166 Anaheim Place,
Rancho Cucamonga, CA91730



Groupe Pooledas Ltd
Unité 5 Maison Albert Edward, Les Pavillons
Preston, Royaume-Uni

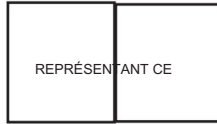

SHUNSHUN GmbH
Römeräcker 9 Z2021, 76351
Linkenheim-Hochstetten, Allemagne

Fabriqué en Chine

VEVOR®
TOUGH TOOLS, HALF PRICE

Assistance technique et certificat de garantie
électronique www.vevor.com/support

VEVOR[®]

TOUGH TOOLS, HALF PRICE

Technischer Support und E-Garantiezerifikat www.vevor.com/support

Badewannenlift

Modell: JC35M3-1

Wir sind weiterhin bestrebt, Ihnen Werkzeuge zu wettbewerbsfähigen Preisen anzubieten.

„Sparen Sie die Hälfte“, „Halber Preis“ oder andere ähnliche von uns verwendete Ausdrücke stellen lediglich eine Schätzung der Einsparungen dar, die Sie durch den Kauf bestimmter Werkzeuge bei uns im Vergleich zu den großen Top-Marken erzielen könnten, und bedeuten nicht unbedingt, dass alle angebotenen Werkzeugkategorien abgedeckt werden von uns. Bitte prüfen Sie bei Ihrer Bestellung sorgfältig, ob Sie im Vergleich zu den Top-Marken tatsächlich die Hälfte sparen.

VEVOR®

TOUGH TOOLS, HALF PRICE

BADEWANNENLIFT

Modell: JC35M3-1











BRAUCHEN SIE HILFE? KONTAKTIERE UNS!

Haben Sie Fragen zum Produkt? Benötigen Sie technische Unterstützung? Bitte kontaktieren Sie uns:

Technischer Support und E-Garantiezertifikat www.vevor.com/support

Dies ist die Originalanleitung. Bitte lesen Sie alle Bedienungsanleitungen sorgfältig durch, bevor Sie das Gerät in Betrieb nehmen. VEVOR behält sich eine klare Auslegung unserer Bedienungsanleitung vor. Das Aussehen des Produkts hängt von dem Produkt ab, das Sie erhalten haben. Bitte entschuldigen Sie, dass wir Sie nicht erneut informieren, wenn es zu unserem Produkt technische oder Software-Updates gibt.

Symbol	Symbolbeschreibung
	Warnung: Um das Verletzungsrisiko zu verringern, muss der Benutzer die Bedienungsanleitung sorgfältig lesen.
	Wechselstrom Dieses
	Symbol vor einem Sicherheitshinweis weist auf eine Art Vorsichtsmaßnahme, Warnung oder Gefahr hin. Das Ignorieren dieser Warnung kann zu einem Unfall führen. Um das Risiko von Verletzungen, Bränden oder Stromschlägen zu verringern, befolgen Sie bitte immer die Empfehlungen unten dargestellt.
	<p>Batterieentsorgung</p> <p>Gefährdungen für Gesundheit und Umwelt am Ende zu minimieren</p> <p>Die Lebensdauer dieses Produkts, die Gesetze zum Umgang mit Elektro- und Elektronik-Altgeräten (WEEE) und die Richtlinie über Altbatterien erfordern, dass Sie dieses Produkt bei einer geeigneten Sammelstelle entsorgen, wo es zur Entfernung der Batterien und zum ordnungsgemäßen Recycling verschickt wird. Bitte wenden Sie sich an Weitere Informationen zum Recycling und zur sicheren Entsorgung dieser Gegenstände in Ihrer Region erhalten Sie bei Ihren örtlichen Behörden.</p>
	<p>Korrekte Entsorgung</p> <p>Dieses Produkt unterliegt den Bestimmungen der europäischen Richtlinie 2012/19/EG. Das Symbol einer durchgestrichenen Mülltonne weist darauf hin, dass das Produkt in der Europäischen Union einer getrennten Müllsammlung bedarf. Dies gilt für das Produkt und alle Zubehörteile, die mit diesem Symbol gekennzeichnet sind. Als solche gekennzeichnete Produkte dürfen nicht im normalen Hausmüll entsorgt werden, sondern müssen an einer Sammelstelle für das Recycling elektrischer und elektronischer Geräte abgegeben werden Geräte.</p>
	Nur Innen benutzen
	KEIN BEtreten der Oberfläche

	NICHT AN STEIGUNGEN VERWENDEN (>5°)
	VORSICHT! Vorsicht vor Quetschungen



Bitte geben Sie den Badewannenlifter nicht an ungeeignete Personen weiter. Wenn eine behinderte Person das Gerät benutzt, muss sich eine Begleitperson oder ein Alarmgerät in der Nähe befinden!

FCC-INFORMATIONEN

VORSICHT: Änderungen oder Modifikationen, die nicht ausdrücklich von der für die Einhaltung verantwortlichen Partei genehmigt wurden, können zum Erlöschen der Berechtigung des Benutzers zum Betrieb des Geräts führen!

Dieses Gerät entspricht Teil 15 der FCC-Bestimmungen. Der Betrieb unterliegt den folgenden zwei Bedingungen: 1) Dieses Produkt kann schädliche Störungen verursachen.

2) Dieses Produkt muss alle empfangenen Störungen akzeptieren, einschließlich Störungen, die zu unerwünschtem Betrieb führen können.

WARNUNG: Änderungen oder Modifikationen an diesem Produkt wurden nicht ausdrücklich von der Partei genehmigt. Wenn der Benutzer für die Einhaltung der Vorschriften verantwortlich ist, erlischt unter Umständen die Berechtigung zum Betrieb des Produkts.

Hinweis: Dieses Produkt wurde getestet und entspricht den Grenzwerten für ein digitales Gerät der Klasse B gemäß Teil 15 der FCC-Bestimmungen. Diese Grenzwerte sollen einen angemessenen Schutz vor schädlichen Störungen in Wohngebieten bieten

Installation.

Dieses Produkt erzeugt und verwendet Hochfrequenzenergie und kann diese ausstrahlen. Wenn es nicht gemäß den Anweisungen installiert und verwendet wird, kann es schädliche Störungen der Funkkommunikation verursachen.

Es gibt jedoch keine Garantie dafür, dass bei einer bestimmten Installation keine Störungen auftreten. Wenn dieses Produkt schädliche Störungen beim Radio- oder Fernsehempfang verursacht, was durch Aus- und Einschalten des Produkts festgestellt werden kann, wird dem Benutzer empfohlen, zu versuchen, die Störung durch eine oder mehrere der folgenden Maßnahmen zu beheben.

- Richten Sie die Empfangsantenne neu aus oder versetzen Sie sie.

- Erhöhen Sie den Abstand zwischen Produkt und Empfänger.
- Schließen Sie das Produkt an eine Steckdose an, die zu einem anderen Stromkreis gehört als dem, an den das Produkt angeschlossen ist Empfänger angeschlossen ist.
- Wenden Sie sich für Hilfe an den Händler oder einen erfahrenen Radio-/TV-Techniker.

WARNUNG

ÿ Wenn die Kabel und Zubehörteile nicht für den Badewannenstuhl vorgesehen sind

Die im System verwendeten Materialien können zu einem Anstieg der Systememissionen oder einer Reduzierung führen Immunität. ÿ

Der Badestuhl sollte nicht in der Nähe anderer Geräte aufgestellt oder mit diesen gestapelt werden

Wenn es in der Nähe oder gestapelt verwendet werden muss, sollte dies beobachtet werden, um sicherzustellen, dass dies möglich ist unter der verwendeten Konfiguration ordnungsgemäß funktionieren.

VERBOT

ÿ Nicht überlasten;

ÿ Stehen oder knien Sie nicht auf dem Badewannenlifter;

ÿ Setzen Sie sich während des Gebrauchs nicht auf die gegenüberliegende Seite;

ÿ Nicht auf stark geneigten (über 5°) oder Flächen mit Stufen verwenden;

ÿ Nicht verwenden, wenn Teile fehlen;

ÿ Nicht für andere Zwecke als zum Baden verwenden;

ÿ Lassen Sie Kinder bei der Benutzung nicht allein;

ÿ Während der Wartung und Verwendung keine Hände, Füße oder andere Körperorgane berühren und Gegenstände in bewegliche Teile;

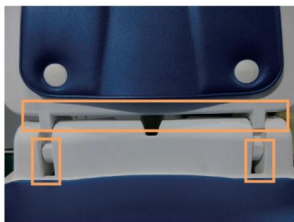

ÿScharnier zwischen Rückplatte und Grundplatte des Controllers



ÿRückplatte – Haken

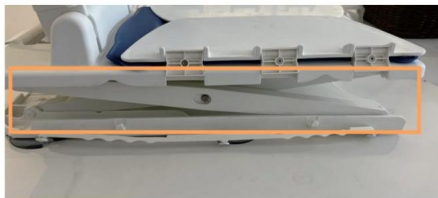

Grundplatte – an der Hebehalterung der Grundplatte

Platzieren Sie keine Kleinigkeiten (z. B. Zahnbürsten, Rasierer usw.) in der Nähe der Kreuzstruktur. Platzieren Sie die Handsteuerung nicht in der Nähe von Wärmequellen.

Modifizieren Sie dieses Gerät nicht.

PRODUKTBE SCHREIBUNG

Der Badewannenlifter JC35M3-1 ist für Benutzer mit eingeschränkter Mobilität konzipiert

Das Betreten und Verlassen des Badebereichs wird zu Hause einfacher und bequemer

das Baden einfacher und angenehmer. Der Badewannenlifter

JC35M3-1 ist kompakt aufgebaut und faltbar, was wenig Platz einnimmt

Platz und lässt sich leicht verstauen und transportieren. Der

Badewannenlifter JC35M3-1 berücksichtigt vollständig die Spezifikationen gängiger Badewannen, sodass er problemlos in

jeder Standardbadewanne (einige nicht standardmäßige oder andere) positioniert werden kann

speziell angefertigte Badewannen sind möglicherweise nicht geeignet).

Der Badewannenlifter JC35M3-1 ist an der Unterseite mit 6 Saugnäpfen ausgestattet

Seine Positionierung ist stabiler und hat eine gute Anti-Rutsch-Wirkung. Der

Badewannenlifter JC35M3-1 wird vollständig mit Batterien betrieben und muss dies nicht tun

externe elektrische Übertragungsleitungen, daher bequem und zuverlässig zu verwenden; Die

Der Badewannenlifter ist, mit Ausnahme des Ladegeräts, wasserdicht. Sie können die Badewanne auch anheben und absenken

Stuhl beim Baden. Der

Badewannenlifter JC35M3-1 ist modular aufgebaut, die Rückenlehne und der Sitz können angepasst werden

zusammengeklappt und zerlegt und automatisch auf der Sitzfläche verriegelt, wenn der

Der Badewannenlifter wird angehoben, wodurch ein versehentliches Kippen der Stuhllehne verhindert werden kann.

Durch die intelligente Schutzsteuerung kann sichergestellt werden, dass die Handsteuerung die Badewanne absenken kann

lebenslang, wenn die Leistung nicht ausreicht. In

dieser Bedienungsanleitung erhalten Sie alle Informationen zum Bad JC35M3-1

Heber, einschließlich Nutzung, Lagerung usw.

ANGELEGENHEITEN, DIE AUFMERKSAMKEIT BENÖTIGEN

ÿ Bitte verwenden Sie zum Laden das passende Ladegerät; ÿ Die optimale Kapazität des Akkus kann nach einigen Ladezyklen erreicht sein; ÿ Halten Sie das Gerät während des Ladevorgangs von Wasser, Hitze usw. fern; ÿ Die Handsteuerung ist standardmäßig mit dreifarbigem Kontrollleuchten ausgestattet. Bei normalem Gebrauch zeigt das grüne Licht an, dass die Leistung ausreichend ist, das blaue Licht zeigt an, dass die Leistung nicht ausreicht, und erinnert an den Ladevorgang. Wenn das rote Licht aufleuchtet, bedeutet dies, dass der Strom ernsthaft unzureichend ist und sofort aufgeladen werden muss, um einen plötzlichen Stromausfall während des Vorgangs zu verhindern; ÿ Unter normalen Ladebedingungen leuchtet die Kontrollleuchte des Ladegeräts rot, und wenn der Akku vollständig aufgeladen ist, leuchtet die Kontrollleuchte des Ladegeräts grün und die Ladezeit beträgt etwa 2,5 Stunden; ÿ Das Ladegerät dient zum Laden der Handsteuerung und kann nicht für andere Zwecke verwendet werden; ÿ Der Akku ist in die Handsteuerung integriert. Bitte zerlegen Sie die Handsteuerung nicht ohne Genehmigung. Wenn der Badesessel transportiert wird, vergewissern Sie sich bitte, dass die Kabel nicht angeschlossen sind und sich nicht im Ladezustand befinden. Vermeiden Sie Schäden am Badewannenlifter und am Personal durch Stürze, Kollisionen usw. ÿ Achten Sie beim Reinigen der Handsteuerung oder des Ladegeräts darauf, dass die Stecker abgezogen sind. Das Ladegerät kann nur mit einem trockenen Tuch gereinigt werden; ÿ Obwohl es sich bei der Handsteuerung und dem Ladegerät um zuverlässige Konstruktionen handelt, können sie der Gefahr eines Sturzes dennoch nicht standhalten. Wenn Sie Anzeichen von Beschädigungen an der Oberfläche der Handsteuerung und des Ladegeräts feststellen, wenden Sie sich bitte umgehend an Ihren Fachhändler. Wir bieten den entsprechenden Service an.

ÿ Bitte setzen Sie sich in die Mitte des Sitzes des Badewannenlifters und lehnen Sie sich auf der Rückseite zurück. Wenn Sie den Stuhl verlassen, strecken Sie Ihre Beine nach vorne, legen Sie eine Hand auf die Seitenteile oder auf Ihren Schoß und betätigen Sie die Handsteuerung mit der anderen Hand. ÿ Unser Badestuhl hat den EMV-Test bestanden. Wenn Sie andere Elektrogeräte im Badezimmer verwenden oder ein Mobiltelefon verwenden, versuchen Sie bitte, den Badewannenlifter nicht gleichzeitig anzuheben, um elektromagnetische Störungen zu vermeiden und das Gerät abnormal zu machen. Wenn der Badestuhl abnormal ist, wenden Sie sich bitte an Ihn zur Hilfe.

ÿ Bitte lesen Sie die folgenden wichtigen Informationen zur Handsteuerung sorgfältig durch

(wiederaufladbarer Lithium-Ionen-Akku)

Es muss vor dem ersten Gebrauch aufgeladen werden.

Denn Lithium-Ionen-Akkus dürfen während des Betriebs 30 % ihrer Nennkapazität nicht überschreiten
Für den Transport müssen sie vor dem ersten Gebrauch mindestens 12 Stunden lang aufgeladen werden.

Es wird empfohlen, die Batterieleistung bei der Lagerung bei 40–60 % zu halten.

Bei längerer Nichtbenutzung muss die Handsteuerung vom Netz getrennt werden
andere Teile und in einer Umgebung mit niedriger Temperatur und geringer Luftfeuchtigkeit gelagert, kein
Staub und keine korrosiven Gase, um die beste Leistung zu gewährleisten, wenn die Batterie leer ist
anschließend verwendet.

Lagerzeit	Speicherumgebung
1 Jahr	10–25 °C (1*), 40–70 % relative Luftfeuchtigkeit (nicht kondensierend)
3 Monate	0–35 °C (1*), 30–75 % relative Luftfeuchtigkeit (nicht kondensierend)
1 Monat	-10 ~ 50 °C (1*), 20 ~ 80 % relative Luftfeuchtigkeit (nicht kondensierend)

Es muss innerhalb von 6 Monaten nach Erhalt einmal aufgeladen und entladen werden; während der Lagerung,
Die Handsteuerung (Batterie) muss alle 6 Monate geladen und entladen werden.

Wiederaufladbare Batterien gehören zu den Verbrauchsmaterialien, die eine begrenzte Lebensdauer haben
und die Leistung nimmt weiter ab. Normaler Batterieverschleiß ist nicht der Fall
in Retouren und Reklamationen enthalten.

Ladevorgang

1. Trennen Sie die Handsteuerung vom Badewannenlift.
2. Stellen Sie sicher, dass die Anschlusssteile und das Ladegerät ausreichend trocken sind.
3. Stecken Sie den Buchsenstecker der Handsteuerung in den Stecker des Ladegeräts.
4. Stecken Sie das Ladegerät in eine geeignete Steckdose. Ladespannungsbereich: 100–240 VAC.
5. Wenn der Ladevorgang abgeschlossen ist, trennen Sie den Ladevorgang bitte rechtzeitig, um eine Beschädigung zu vermeiden

Auswirkungen auf die Batterielebensdauer. **SPEZIFIKATIONSPARAMETER**

Stromspannung	DC16,8 V, 1,0 A (über 100-240 V ~ 50/60 Hz 1,0 A-Adapter)
Batteriepack	14,8 V 2,2 Ah
Vorgegebene Belastung	136 kg (300 lbs)
Kissen Niedrigste Punkthöhe	77 mm ± 5 mm
Kissen Höchste Punkthöhe	507 mm ± 5 mm

BETRIEB VOR DER VERWENDUNG

ÿ Bitte lesen Sie vor dem ersten Gebrauch die Anleitung sorgfältig durch, damit Sie sich besser mit dem Badewannenlifter vertraut machen und seine Bedienung einfacher und kontrollierbarer wird;

ÿ Bitte bewahren Sie

diese Anleitung für alle auf, die den Badewannenlifter berühren oder benutzen könnten; ÿ Bewerten Sie zunächst den Benutzer, um sicherzustellen, dass er geeignet ist. Zu den Bewertungskriterien gehören unter anderem das Gewicht, das Volumen, die kognitiven Fähigkeiten, die Beweglichkeit der Gelenke usw. des Benutzers. Bitte geben Sie den Badewannenlifter nicht an ungeeignete Personen weiter. Wenn eine behinderte Person das Gerät benutzt, muss sich eine

Begleitperson oder ein Alarmgerät in der Nähe befinden; ÿ Verwenden Sie es in einer Standardbadewanne, die den Vorschriften entspricht, und bitten Sie einen Assistenten oder Fachmann, festzustellen, ob die Nutzungsumgebung den Anforderungen entspricht. ÿ Bitte prüfen Sie vor jedem Gebrauch, ob der Saugnapf und die Sitzfläche sauber sind, entfernen Sie Flecken und Adsorptionsmittel, überprüfen und führen Sie einen Probetrieb durch, ob alle Teile des Geräts vollständig sind und ob sie beschädigt sind, und überprüfen Sie

gleichzeitig, ob der Not-Aus-Knopf funktioniert; ÿ Wenn Sie Badeöl, Badesalz und andere Toilettenartikel verwenden, müssen Sie sicherstellen, dass hohe Konzentrationen an Toilettenartikeln die Struktur und Gleitfunktion des

Badewannenlifters nicht beschädigen. ÿ Bei der Benutzung sollte sich der Benutzer langsam und ruhig hinsetzen, um eine übermäßige Stimulation und Schäden am Badewannenlifter oder dem Personal zu vermeiden; ÿ Bitte

verwenden Sie zur Bedienung die passende Handsteuerung; ÿ Bitte installieren Sie den Badewannenlifter gem

BESTÄTIGUNG DER INSTALLATIONS- UND VERWENDUNGSUMGEBUNG

Bitte überprüfen Sie die Teile vor dem Gebrauch auf Beschädigungen und Mängel. Benutzen Sie es nur, wenn Sie sicher sind, dass keine Teile beschädigt sind oder fehlen.

Wie nachfolgend dargestellt:



Teile enthalten

① Handsteuerung

• Ladegerät

• Rückenlehne

(einschließlich Linearantrieb und Rückenpolster) •

Basis (Kissen und 6 Saugnäpfe) •

Bedienungsanleitung

• Wenn Sie den Badewannenlift erhalten und dann die Verpackung öffnen, lesen Sie bitte zuerst die Bedienungsanleitung.

• Bitte nehmen Sie die Rückenlehne und das Sitzteil des Stuhls heraus und montieren Sie die Rückenlehne am Sitz. Einzelheiten finden Sie in der folgenden Abbildung.

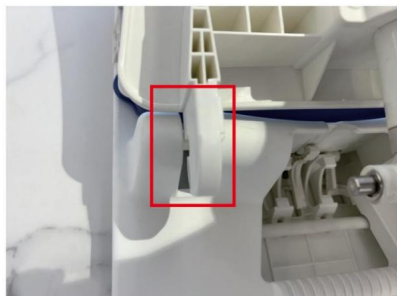

• Richten Sie den Haken der Rückenlehne an der Basisführungsstange aus.

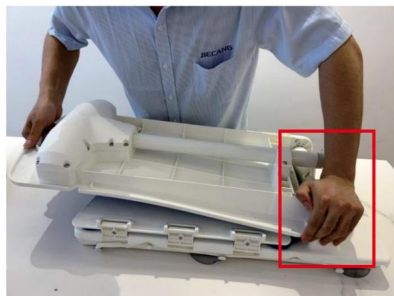

• Drücken Sie jeweils auf die Haken Seite der Rückenlehne an Verbinden Sie sie mit der Basis.

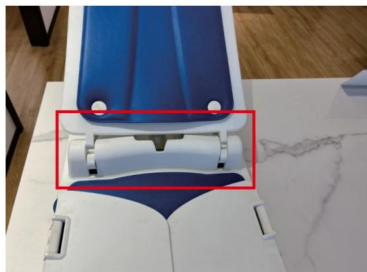

• Schließen Sie die Installation der Rückenlehne und der Basis ab.



CORRECT ✓

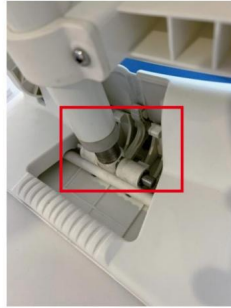

WRONG ✗

• Stellen Sie sicher, dass der obere Gabelkopf von
Der Aktor ist angeschlossen
richtig mit dem Basishaken befestigen
sperrt.

• Bitte prüfen Sie, ob die 6 Saugnäpfe an der Unterseite des Sitzes vorhanden sind

sich während des Transports oder der Bewegung gelöst haben. Wenn es locker ist, ziehen Sie es fest
Saugnäpfe. • Stellen

Sie sicher, dass sich in der Badewanne keine Hindernisse oder Kleinteile befinden, die zu Störungen führen könnten
Sie können umkippen oder den normalen Hub des Badewannenlifts beeinträchtigen, einschließlich Duschköpfen,
Wasserhähnen,

Armaturen usw. • Sie müssen den Badewannenlift in die Badewanne stellen und um Hilfe bitten, wenn Sie Schwierigkeiten
haben. • Bitte stellen Sie sicher, dass der Boden trocken und frei von Hindernissen ist, um ein Ausrutschen zu verhindern
sonstige Unfälle bei der Handhabung oder Platzierung des Badewannenlifts. • Bitte achten Sie
beim Einsetzen des Badelifts in die Badewanne darauf

In Richtung Rückseite ist ausreichend Platz vorhanden. Vermeiden Sie Stöße gegen den Badewannenlift
die Badewanne oder andere Gegenstände im Badezimmer. Bestätigen Sie außerdem, dass keine vorhanden sind
relevante Hindernisse (einschließlich, aber nicht beschränkt auf Wasserhähne, Duschköpfe usw.) im Inneren
die Reichweite des Badewannenlifts.

• Stellen Sie sicher, dass die 6 Saugnäpfe vollständigen Kontakt mit der Unterseite haben
die Badewanne.

• Bitte stellen Sie sicher, dass der männliche Stecker des Badewannenlifts und der weibliche Stecker des
Handsteuerung vollständig trocken sein, bevor Sie sie miteinander verbinden. • Platzieren Sie das
Handsteuerkabel an der Außenseite des Badewannenlifts, um zu verhindern, dass die Hand berührt wird
dass die Steuerleitung gedrückt oder auseinandergezogen wird und dadurch die Leitung beschädigt wird oder a
schlechte Verbindung. •

Stellen Sie vor jedem Gebrauch sicher, dass sich der Badewannenlift ordnungsgemäß und sicher anheben lässt. • Drücken
Sie die Aufwärtstaste der Handsteuerung, um zu steigen, und drücken Sie die Abwärtstaste, um zu senken, bis der Stopp erfolgt
Die Taste hat eine Not-Aus-Wirkung. Beim Abstieg wird der Benutzer

Wenn Sie sich der Gefahr bewusst sind, können Sie die Stopp-Taste drücken, der Badewannenlift funktioniert nicht
absteigen. Sie müssen die Aufwärtstaste drücken, bevor Sie die Abwärtstaste drücken

wieder.

ÿ Strukturierte Taste zur Unterstützung von Menschen mit Sehbehinderungen. ÿ Die

Handsteuerung befindet sich im Jog-Steuerungsmodus, dh die Taste ist gültig, wenn sie gedrückt wird und bei Veröffentlichung ungültig.

ÿ Wenn der Badesessel bei niedrigeren Temperaturen gelagert wird (z. B. im Winter) und er erneut verwendet werden muss, lassen Sie ihn vorher auf natürliche Weise auf Raumtemperatur erwärmen

verwenden.;

ÿ Nach jedem Bad wird empfohlen, den Badestuhl mit Wasser zu waschen und an der Luft trocknen zu lassen.

Handsteuerung

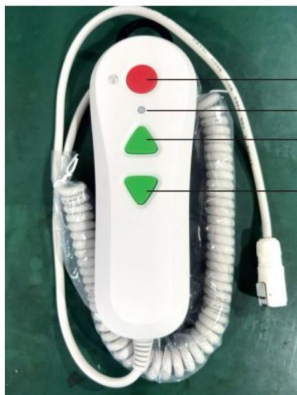

ÿ Obere Dreieckstaste: Aufwärtstaste – steuert die Aufstieg des Badestuhls

ÿ Untere dreieckige Taste: Ab-Taste – steuert das Absenken des Badestuhls

ÿ Runde Taste: Not-Aus-Taste – steuern Sie den Not-Aus-Schalter des Badestuhls und lassen Sie ihn nicht mehr herunter. Wenn Sie absteigen müssen, müssen Sie zuerst die Aufwärts-Taste und dann das Abwärtsteil drücken, um abzusteigen. ÿ Kontrollleuchte: zeigt den Betriebsstatus des an Duschstuhl

STARTEN SIE MIT DER VERWENDUNG

STARTEN SIE MIT DER VERWENDUNG

1. Bitte öffnen Sie zunächst die Rückseite des Badewannenlifts und stecken Sie die Handsteuerung in die Buchse

Stecker auf der Rückseite.

2. Lassen Sie den Badewannenlift anheben, bis der

Die Seiten der Seitenplatte lehnen sich sanft an beide Seiten an

die Badewanne;



3. Setzen Sie sich mit dem Rücken zur Badewanne auf die äußere Seitenplatte.
4. Behalten Sie die obige Position bei und bewegen Sie die Hüften in die Mitte des Sitzes des

Badewannenlifts. 5. Stellen Sie beide

Füße in die Badewanne; 6. Sobald Sie sich bequem in der Badewanne befinden, lassen Sie sich mit der Abwärtstaste der Handsteuerung in die gewünschte Position fallen. Schützen Sie Hände und Füße während des Vorgangs. 7. Wenn die Abwärtstaste gedrückt gehalten wird, stoppt der

Badewannenlift am tiefsten Punkt; 8. Wenn die Bedingungen es zulassen, lassen Sie den Benutzer die Handsteuerung und nicht den Assistenten bedienen. Dadurch fühlt sich der Benutzer wohler und die Belastung

Gefahr;

Lagerung

1. Der Benutzer verlässt die Badewanne und wartet, bis das Wasser aus der Badewanne abläuft, bevor er sie absent

Stellen Sie den Badestuhl auf den tiefsten Punkt und klappen Sie die Stuhllehne hoch.

2. Bevor Sie den Badewannenlift abholen,

Lassen Sie die Saugnäpfe aufblasen, indem Sie

die Armlehnen anheben. Balancieren Sie die

Druckunterschied zwischen

Saugnäpfe und atmosphärisch

Druck, um den Badewannenlifter leicht anzuheben;

3. Waschen Sie die Badesesselausrüstung mit Wasser, um Schaum, Flecken usw. zu entfernen (halten Sie die Handsteuerung mit dem Stecker des Badesessels verbunden).

4. Trennen Sie die Handsteuerung vom

Badesessel und wischen Sie ihn mit einem sauber

trockene Kleidung.

5. Aufbewahrung des Badestuhls und der Hand

Kontrollen.

Tragen

Heben Sie die Rücken- und Basisteile an

Separates Anheben der gesamten Maschine

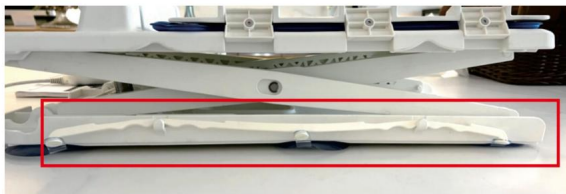

Notstopp 1.

Drücken Sie die Stopptaste für den Notstopp, wenn der Badewannenlift nicht normal stoppt;

2. Wenn der Not-Aus-Knopf während des Abstiegs gedrückt wird, funktioniert die Abwärtstaste

gesperrt werden, und die Abwärtstaste wird ihre Wirkung erst dann wieder aufnehmen, wenn der Anstieg durchgeführt werden muss

Erste;

Umweltauswirkungen auf die Ausrüstung 1.

Vermeiden Sie direktes Sonnenlicht, um eine Alterung des

Materials zu vermeiden. 2. Halten Sie es von Feuerquellen (hohen Temperaturen) fern, um eine Explosion der Lithiumbatterie sowie eine Alterung und Verformung des Materials zu vermeiden.

Halten Sie das Ladegerät von Orten mit zu hoher Luftfeuchtigkeit fern, um einen Kurzschluss des Adapters zu vermeiden

WARTUNG

• Nachdem das Bad beendet ist, spülen Sie den Badelift bitte mit warmem Wasser ab. Wenn der Badewannenlift verschmutzt ist,

Sie können es mit einem Tuch, einer Bürste usw. reinigen und anschließend mit einem Tuch trocknen

• Reinigen Sie die Handsteuerung (Teil 1) und den Stellantrieb (Teil 2) nicht mit Reinigungs- oder Desinfektionsmitteln.

Bei Bedarf mit einem mit etwas Wasser angefeuchteten Tuch schrubben. Nicht eintauchen die Handsteuerung und der Antrieb im Wasser;

• Verwenden Sie zum Reinigen des Badewannenlifts kein hochkonzentriertes Desinfektionsmittel;

• Achten Sie beim Reinigen des unteren Teils des Sitzes darauf, dass die Schere nicht angehoben wird
Handspannen;

• Wenn verschiedene Benutzer es verwenden, reinigen Sie es bitte gründlich.

• Stellen Sie sicher, dass der Badewannenlift vollständig trocken ist, bevor Sie ihn lagern.

• Wenn möglich, bitten Sie jemanden, das Gerät zu reinigen und zu warten.

• Das Ladegerät muss vor der Reinigung vom Netzstecker gezogen werden;

• Bitte spülen Sie das Ladegerät nicht mit Wasser ab, sondern reinigen Sie es mit einem trockenen Tuch;

• Jeder Badelift wird von einer einzelnen Person genutzt. Nach jedem Gebrauch ist ein Abwischen erforderlich

Wassertropfen mit einem trockenen Tuch abtupfen, dann an einem belüfteten Ort trocknen und schließlich in einer Verpackung aufbewahren. Verwenden Sie zur Behandlung alle drei Monate 75 %igen medizinischen Alkohol. Wischen Sie die Oberfläche ab

Desinfizieren Sie den Badewannenlift, trocknen Sie ihn nach der Desinfektion 1 Stunde lang an einem belüfteten Ort und

Bewahren Sie es schließlich in der Verpackung auf.

• Der Badewannenlift muss alle 12 Monate von Fachleuten überprüft oder repariert werden.

MASSE

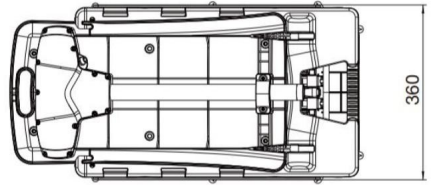
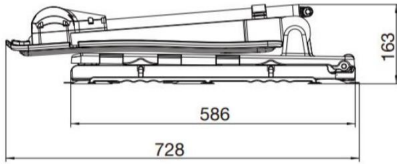

Folded state

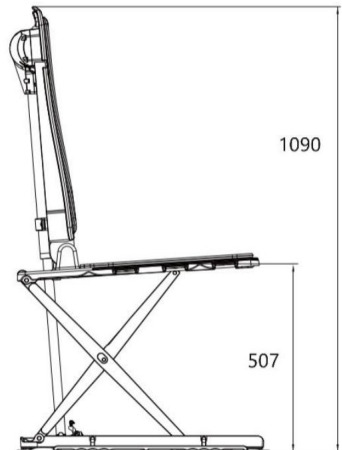
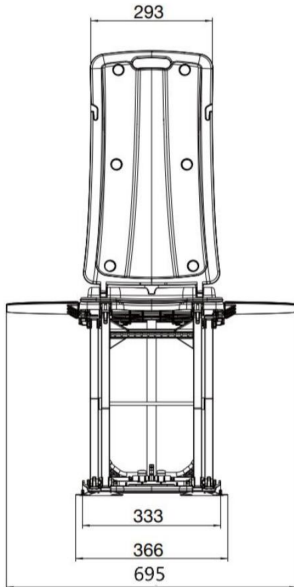

Maximum expand state

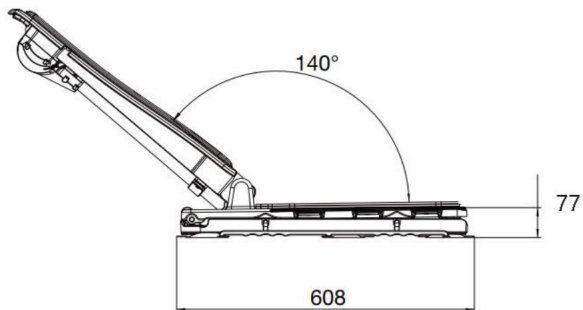

Minimum expanded state

Geeignet mit Badewannenlift-Handbedienung

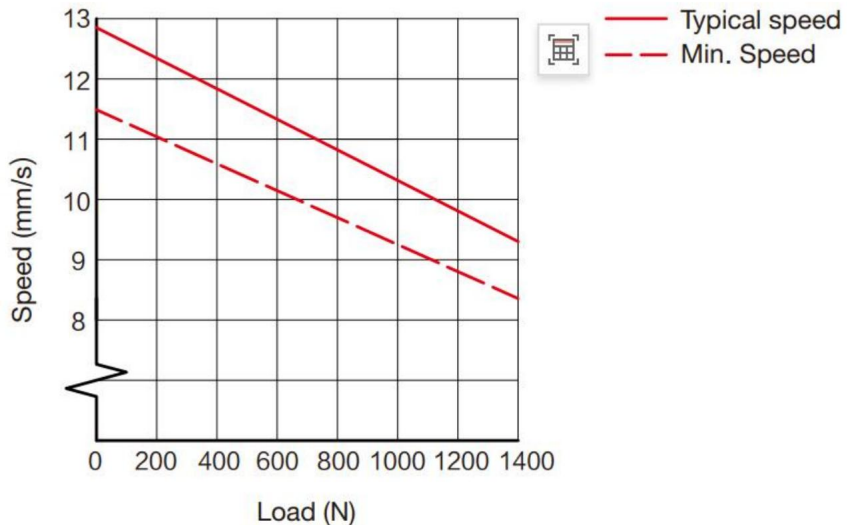

FEHLERBEHEBUNG

1. Der gesamte Badewannenlift lässt sich ohne Last nicht heben. Es kann sein, dass die Antriebsschnecke Zähne zieht. Hören Sie auf den Ton. Wenn sich der Motor dreht, sich aber nicht heben oder senken lässt, kann dies darauf hindeuten, dass das Schneckenrad des Aktuators Zähne zieht; Wenn kein Ton zu hören ist, ist möglicherweise die interne Übertragungsstruktur blockiert oder es befindet sich Wasser im Inneren. Wenn die oben genannte Situation auftritt, wenden Sie sich bitte an Ihren Händler.
2. Wenn der Badewannenlift in der Badewanne instabil ist, prüfen Sie, ob der Saugnapf ausreichend Kontakt zur Badewanne hat.
3. Wenn die Person nicht auf dem Badewannenlift sitzt, kann dieser normal funktionieren. Wenn die Person auf dem Lift sitzt, hebt sich der Stuhl nicht. Wenn der Benutzer die Lastanforderung des Handbuchs überschreitet, gibt der Bediener den Überstromschutz ein.
4. Der gesamte Badelift lässt sich nicht auf- und abfahren, wenn er leer ist. Wenn der Bediener einen Summer-Alarmton hat und ein Alarmton ertönt, bedeutet dies, dass der Bediener nicht ausreichend aufgeladen ist und rechtzeitig aufgeladen werden muss. Wenn Sie keine Antwort erhalten, wenden Sie sich bitte an Ihren Händler.

Hersteller: Shanghaimuxinmuyeyouxiangongsi **Adresse:**

Baoshanqu Shuangchenglu 803long 11hao 1602A-1609shi Shanghai **Importiert nach**

AUS:

SIHAO PTY LTD.1 ROKEVA STREETEASTWOOD NSW 2122 Australien

In die USA importiert: Sanven Technology Ltd. Suite 250,9166 Anaheim Place,
Rancho Cucamonga, CA91730



Pooledas Group Ltd

Einheit 5 Albert Edward House, Die Pavillons

Preston, Vereinigtes Königreich



SHUNSHUN GmbH

Römeräcker 9 Z2021, 76351

Linkenheim-Hochstetten, Germany

In China hergestellt

VEVOR[®]
TOUGH TOOLS, HALF PRICE

Technischer Support und E-Garantiezertifikat
www.vevor.com/support

VEVOR[®]

TOUGH TOOLS, HALF PRICE

Supporto tecnico e certificato di garanzia elettronica www.vevor.com/support

Sollevatore per vasca

Modello: JC35M3-1

Continuiamo a impegnarci per fornirvi strumenti a prezzi competitivi.

"Risparmia la metà", "Metà prezzo" o qualsiasi altra espressione simile da noi utilizzata rappresenta solo una stima del risparmio che potresti trarre dall'acquistare determinati strumenti con noi rispetto ai principali marchi più importanti e non significa necessariamente coprire tutte le categorie di strumenti offerti da noi. Ti ricordiamo di verificare attentamente quando effettui un ordine con noi se stai effettivamente risparmiando la metà rispetto ai migliori marchi principali.

VEVOR®

TOUGH TOOLS, HALF PRICE

SOLLEVATORE PER VASCA

Modello: JC35M3-1









HO BISOGNO DI AIUTO? CONTATTACI!



Hai domande sul prodotto? Hai bisogno di supporto tecnico? Non esitate a contattarci:

Supporto

**tecnico e certificato di garanzia elettronica [www.vevor.com/](http://www.vevor.com/support)
support**

Queste sono le istruzioni originali, leggere attentamente tutte le istruzioni del manuale prima dell'uso. VEVOR si riserva una chiara interpretazione del nostro manuale d'uso. L'aspetto del prodotto sarà soggetto al prodotto ricevuto. Ti preghiamo di perdonarci se non ti informeremo più se sono presenti aggiornamenti tecnologici o software sul nostro prodotto.

Simbolo	Descrizione
	Avvertenza-Per ridurre il rischio di lesioni, l'utente deve leggere attentamente il manuale di istruzioni.
	Corrente alternata
	Questo simbolo, posto prima di un commento sulla sicurezza, indica un tipo di precauzione, avvertenza o pericolo. Ignorare questo avvertimento potrebbe provocare un incidente. Per ridurre il rischio di lesioni, incendio o elettrocuzione, seguire sempre le raccomandazioni mostrato di seguito.
	Smaltimento della batteria Per ridurre al minimo i rischi per la salute e l'ambiente alla fine della durata di questo prodotto, le leggi relative ai rifiuti di apparecchiature elettriche ed elettroniche (RAEE) e la Direttiva sullo smaltimento delle batterie richiedono di smaltire questo prodotto presso un centro di raccolta adeguato dove verrà inviato per rimuovere le batterie e per un riciclaggio appropriato. Si prega di contattare alle autorità locali per maggiori dettagli sul riciclaggio e sullo smaltimento sicuro di questi nella tua zona.
	Corretto smaltimento Questo prodotto è soggetto alle disposizioni della Direttiva Europea 2012/19/CE. Il simbolo del bidone della spazzatura barrato indica che nell'Unione Europea il prodotto richiede la raccolta differenziata dei rifiuti. Ciò vale per il prodotto e tutti gli accessori contrassegnati da questo simbolo. I prodotti contrassegnati come tali non possono essere smaltiti con i normali rifiuti domestici, ma devono essere portati in un punto di raccolta per il riciclaggio di materiali elettrici ed elettronici dispositivi.
	Solo per uso interno
	NON PEDARE SULLA SUPERFICIE

	NON UTILIZZARE IN PENDENZA (>5°)
	ATTENZIONE! ATTENZIONE ALLA PICCOLA



Si prega di non dare il sollevatore da bagno a persone non idonee. Quando una persona disabile utilizza il dispositivo è necessario che nelle vicinanze sia presente un accompagnatore o un dispositivo di allarme!

INFORMAZIONI FCC

ATTENZIONE: cambiamenti o modifiche non espressamente approvati dalla parte responsabile della conformità potrebbero invalidare il diritto dell'utente a utilizzare l'apparecchiatura!

Questo dispositivo è conforme alla Parte 15 delle norme FCC. Il funzionamento è soggetto alle seguenti due condizioni: 1) Questo prodotto può causare interferenze dannose.

2) Questo prodotto deve accettare qualsiasi interferenza ricevuta, comprese le interferenze che potrebbero causare un funzionamento indesiderato.

ATTENZIONE: cambiamenti o modifiche a questo prodotto non espressamente approvati dalla parte. La responsabilità della conformità potrebbe invalidare l'autorità dell'utente a utilizzare il prodotto.

Nota: questo prodotto è stato testato ed è risultato conforme ai limiti per un dispositivo digitale di Classe B ai sensi della Parte 15 delle norme FCC. Questi limiti sono progettati per fornire una protezione ragionevole contro interferenze dannose in un ambiente residenziale installazione.

Questo prodotto genera, utilizza e può irradiare energia in radiofrequenza e, se non installato e utilizzato in conformità con le istruzioni, può causare interferenze dannose alle comunicazioni radio. Tuttavia, non vi è alcuna garanzia che non si verifichino interferenze in una particolare installazione. Se questo prodotto causa interferenze dannose alla ricezione radiofonica o televisiva, cosa che può essere determinata spegnendo e accendendo il prodotto, si consiglia all'utente di provare a correggere l'interferenza adottando una o più delle seguenti misure.

· Riorientare o riposizionare l'antenna ricevente.

- Aumentare la distanza tra il prodotto e il ricevitore.
- Collegare il prodotto ad una presa su un circuito diverso da quello a cui è collegato il ricevitore è collegato.
- Consultare il rivenditore o un tecnico radio/TV esperto per assistenza.

AVVERTIMENTO

- ÿ Se i cavi e gli accessori non destinati alla sedia da bagno lo sono utilizzati nel sistema possono portare ad un aumento delle emissioni del sistema o ad una riduzione delle stesse immunità.
- ÿ La sedia da bagno non deve essere applicata vicino o impilata con altre attrezzature e se deve essere utilizzato accostato o impilato occorre osservarlo per verificare che sia possibile funzionare correttamente con la configurazione utilizzata.

DIVIETO

- ÿ Non sovraccaricare;
- ÿ Non salire o inginocchiarsi sul sollevatore da vasca;
- ÿ Durante l'uso non sedersi sul lato opposto;
- ÿ Non utilizzare su superfici fortemente inclinate (oltre 5°) o con gradini;
- ÿ Non utilizzare se mancano parti;
- ÿ Non utilizzare per altri scopi oltre alla balneazione;
- ÿ Non lasciare i bambini soli durante l'utilizzo;
- ÿ Durante la manutenzione e l'uso, non mettere mani, piedi e altri organi del corpo e oggetti in parti in movimento;

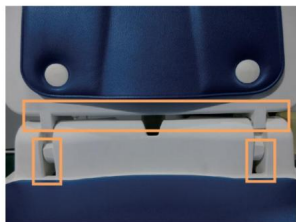

ÿCerniera tra la piastra posteriore e la piastra di base di controllo



ÿPiastra posteriore: gancio

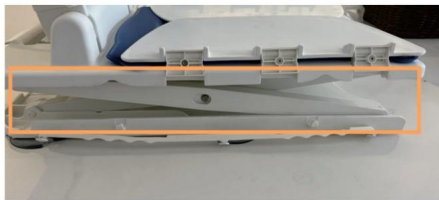

ÿPiastra di base—sulla staffa di sollevamento della piastra di base

ÿ Non posizionare articoli vari (come spazzolini da denti, rasoi, ecc.) vicino alla struttura a croce. ÿ Non posizionare la pulsantiera vicino a fonti di calore;

ÿ Non modificare questo dispositivo.

DESCRIZIONE DEL PRODOTTO

ÿ Il sollevatore da vasca JC35M3-1 è progettato per assistere gli utenti con mobilità limitata entrare e uscire dallo spazio bagno più facilmente e comodamente a casa, facendo

il bagno più facile e più divertente. ÿ Il sollevatore da

vasca JC35M3-1 ha una struttura compatta e pieghevole, che occupa poco

spazio e può essere facilmente riposto e trasportato. ÿ Il sollevatore

per vasca JC35M3-1 considera pienamente le specifiche della comune vasca da bagno, in modo che possa essere facilmente posizionato in qualsiasi vasca da bagno standard (alcune non standard o

vasche da bagno appositamente personalizzate potrebbero non essere adatte).

Il sollevatore da vasca JC35M3-1 è dotato di 6 ventose nella parte inferiore, il che lo rende

il suo posizionamento è più stabile e ha un buon effetto antiscivolo. ÿ Il sollevatore

per vasca JC35M3-1 è completamente alimentato da batterie e non è necessario

linee di trasmissione elettrica esterne, quindi è comodo e affidabile da usare; IL

il sollevatore da bagno, ad eccezione del caricatore, è impermeabile. Puoi anche sollevare e abbassare la vasca sedia durante il bagno. ÿ Il

sollevatore da vasca JC35M3-1 utilizza un design modulare, lo schienale e il sedile possono essere piegato e smontato e bloccato automaticamente sulla base del sedile quando il

il sollevatore da bagno è sollevato, il che può impedire l'inclinazione accidentale dello schienale della sedia;

il controllo intelligente della protezione può garantire che la pulsantiera possa abbassare la vasca ergastolano quando la potenza è insufficiente. ÿ

In questo manuale dell'utente troverai tutte le informazioni sulla vasca JC35M3-1 sollevatore, compreso l'utilizzo, lo stoccaggio, ecc.

QUESTIONI CHE RICHIEDONO ATTENZIONE

ÿ Utilizzare il caricabatterie corrispondente per caricare; ÿ La capacità ottimale della batteria può essere raggiunta dopo alcuni cicli di ricarica; ÿ Durante la ricarica, tenere lontano da acqua, calore, ecc.; ÿ La pulsantiera è dotata di serie di indicatori luminosi a tre colori. Nell'uso normale, la luce verde indica che la potenza è sufficiente, la luce blu indica che la potenza è insufficiente e ricorda di caricare. Quando la luce rossa è accesa, indica che l'energia è seriamente insufficiente e deve essere caricata immediatamente per evitare un'improvvisa interruzione di corrente durante il processo; ÿ In condizioni di ricarica normali, la spia del caricabatterie è rossa e quando la batteria è completamente carica, la spia del caricabatterie è verde e il tempo di ricarica è di circa 2,5 ore; ÿ Il caricabatterie è progettato per caricare la pulsantiera e non può essere utilizzato per altri scopi; ÿ La batteria è integrata nella pulsantiera, non smontare la pulsantiera senza permesso; durante il trasporto della sedia da bagno, verificare che i cavi siano in modalità disconnessa e non siano in stato di carica; Prevenire danni al sollevatore da vasca e al personale causati da cadute, collisioni, ecc. ÿ Durante il processo di pulizia del comando manuale o del caricabatterie, assicurarsi che le spine siano scollegate; il caricabatterie può essere pulito solo con un panno asciutto; ÿ Sebbene la pulsantiera e il caricabatterie siano progetti affidabili, non sono ancora in grado di sopportare il rischio di caduta; se si riscontrano segni di danneggiamento sulla superficie della pulsantiera e del caricatore, contattare immediatamente il proprio rivenditore professionale; forniremo il servizio corrispondente; ÿ Siediti al centro del sedile del sollevatore da vasca e appoggiati allo schienale sedia, allungare le gambe in avanti, appoggiare una mano sui pannelli laterali o sulle ginocchia e azionare la pulsantiera con l'altra mano; ÿ La nostra sedia da bagno ha superato il test EMC. Quando si utilizzano altri apparecchi elettrici in bagno o si utilizza un telefono cellulare, cercare di non sollevare contemporaneamente il sollevatore da bagno per evitare interferenze elettromagnetiche e rendere l'apparecchiatura anormale. Se la sedia da bagno presenta anomalie, contattare il rivenditore per assistenza.

ÿ Leggere attentamente le seguenti importanti informazioni sulla pulsantiera

(batteria ricaricabile agli ioni di litio)

Deve essere caricato prima del primo utilizzo.

Poiché le batterie agli ioni di litio non devono superare il 30% della loro capacità nominale durante trasporto, devono essere caricate per almeno 12 ore prima del primo utilizzo.

Si consiglia di mantenere la carica della batteria al 40-60% durante la conservazione.

Quando non viene utilizzata per un lungo periodo, è necessario scollegare la pulsantiera altre parti e conservati in un ambiente a bassa temperatura, bassa umidità, no polvere e nessun gas corrosivo per mantenere le migliori prestazioni quando la batteria è scarica utilizzato successivamente.

Tempo di conservazione	Ambiente di archiviazione
1 anno	10~25°C (1*), 40 ~ 70% UR (senza condensa)
3 mesi	0~35°C (1*), 30 ~ 75% UR (senza condensa)
1 mese	-10~50°C (1*), 20 ~ 80% UR (senza condensa)

Deve essere caricato e scaricato una volta entro 6 mesi dal ricevimento; durante lo stoccaggio, la pulsantiera (batteria) deve essere caricata e scaricata una volta ogni 6 mesi.

Le batterie ricaricabili sono uno dei materiali di consumo che hanno una durata limitata e continuano a peggiorare nelle prestazioni. La normale usura della batteria non lo è inclusi nei resi e nei reclami.

Processo di ricarica

1. Scollegare la pulsantiera dal sollevatore per vasca.
2. Assicurarsi che le parti di collegamento e il caricabatterie siano sufficientemente asciutti.
3. Collegare la spina femmina della pulsantiera alla spina maschio del caricabatteria.
4. Collegare il caricabatterie a una presa adatta. Intervallo di tensione di carica: 100-240 V CA.
5. Al termine della ricarica, scollegare la ricarica in tempo per evitare

incidendo sulla **durata della batteria. PARAMETRI DI SPECIFICA**

Voltaggio	CC 16,8 V, 1,0 A (tramite adattatore 100-240 V ~ 50/60 Hz 1,0 A)
Pacco batteria	14,8 V 2,2 Ah
Carico specificato	136Kg (300 libbre)
Cuscino Altezza del punto più basso	77 mm±5 mm
Cuscino Altezza del punto più alto	507 mm±5 mm

FUNZIONAMENTO PRIMA DELL'USO

ÿ Prima del primo utilizzo, leggere attentamente le istruzioni, che vi faranno acquisire maggiore familiarità con il sollevatore da vasca e anche il suo funzionamento diventerà più semplice e controllabile; ÿ Si

prega di conservare queste istruzioni per chiunque possa toccare o utilizzare il sollevatore per vasca; ÿ Innanzitutto, valutare l'utente per assicurarsi che sia adatto. Gli elementi di valutazione includono ma non sono inferiori al peso, al volume, alle capacità cognitive, alla mobilità articolare dell'utente, ecc. Si prega di non dare il sollevatore da bagno a persone non idonee. Quando una persona disabile utilizza il dispositivo, nelle vicinanze deve essere presente

un accompagnatore o un dispositivo di allarme; ÿ Utilizzarlo in una vasca da bagno standard che soddisfi le normative e chiedere a un assistente o un professionista di determinare se l'ambiente di utilizzo soddisfa i requisiti; ÿ Prima di ogni utilizzo, verificare se la ventosa e la superficie del sedile sono pulite, rimuovere macchie e assorbenti, controllare ed eseguire un'operazione di prova che tutte le parti dell'attrezzatura siano complete e se siano danneggiate e, allo stesso tempo, verificare se il pulsante di arresto di emergenza funziona; ÿ Se si utilizzano olio da bagno, sali da bagno e altri articoli da toeletta, è necessario confermarlo per evitare che elevate concentrazioni di articoli da toeletta danneggino la struttura e la funzione di scorrimento del sollevatore da

bagno; ÿ Durante l'utilizzo, l'utente deve sedersi lentamente e con calma per evitare stimolazioni eccessive e danni al sollevatore da vasca o al personale; ÿ

Utilizzare la pulsantiera corrispondente per il funzionamento; ÿ

Installare il sollevatore per vasca secondo le istruzioni di installazione.

CONFERMA DELL'AMBIENTE DI INSTALLAZIONE E UTILIZZO

Si prega di controllare le parti per eventuali danni e difetti prima dell'uso. Utilizzatelo solo se siete sicuri che non ci siano parti danneggiate o mancanti.

Come mostrato di seguito:



Parti incluse

① comando manuale

ÿ caricatore

ÿ schienale

(incluso attuatore lineare e schienale) ÿ Base

(cuscino e 6 ventose) ÿ Manuale di istruzioni

ÿ Quando si riceve il sollevatore per vasca e si apre l'imballaggio, leggere prima il manuale di istruzioni.

ÿ Rimuovere la parte posteriore della sedia e la parte del sedile e installare lo schienale sul sedile.

Per i dettagli è possibile vedere la figura seguente.

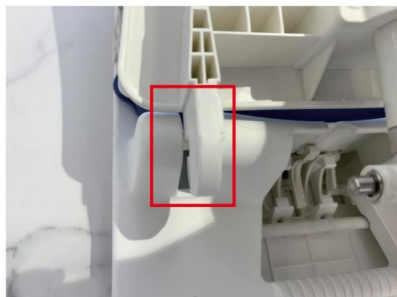

ÿ Allineare il gancio dello schienale con la barra di guida della base.

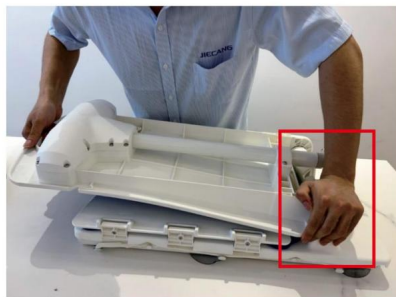

ÿ Premere i ganci su ciascuno lato dello schienale a collegarli alla base.

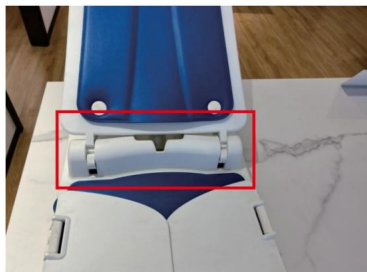

ÿ Completare l'installazione dello schienale e della base.



CORRECT ✓

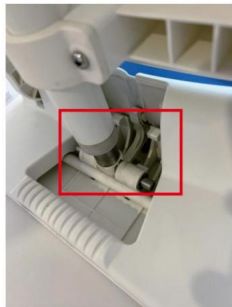

WRONG ✗

ÿ Assicurarsi che la forcella superiore sia l'attuatore è collegato

correttamente con il gancio della base

serratura.

ÿ Controllare se le 6 ventose nella parte inferiore del sedile sono dotate allentato durante il trasporto o lo spostamento. Se c'è allentamento, stringere il ventose. ÿ

Verificare che nella vasca non siano presenti ostacoli o oggetti vari che potrebbero causare ribaltarsi o compromettere il normale sollevamento del sollevatore da vasca, compresi soffioni della doccia, rubinetti,

raccordi, ecc. ÿ È necessario posizionare il sollevatore da vasca nella vasca da bagno e chiedere aiuto in caso di difficoltà. ÿ Assicurarsi che il pavimento sia asciutto e privo di ostacoli per evitare scivolamenti o altri incidenti durante la movimentazione o il posizionamento del sollevatore da vasca.

ÿ Durante il processo di inserimento del sollevatore da bagno nella vasca da bagno, assicurarsi che c'è abbastanza spazio nella direzione della schiena. Evita che il sollevatore della vasca colpisca la vasca da bagno o altri oggetti nel bagno. Inoltre, conferma che non ci sono ostacoli rilevanti (inclusi ma non limitati a rubinetti, soffioni della doccia, ecc.) all'interno la portata del sollevatore da

vasca. ÿ Assicurarsi che le 6 ventose siano completamente a contatto con la superficie inferiore del la vasca da bagno.

ÿ Assicurarsi che la spina maschio della vasca da bagno sia sollevata e la spina femmina della pulsantiera siano completamente asciutti prima di collegarli tra loro. ÿ Posizionare il cavo della pulsantiera all'esterno del sollevatore da vasca per evitare che la mano si muova la linea di controllo venga premuta o staccata, causando danni alla linea o a Connessione povera.

ÿ Assicurarsi che il sollevatore da vasca possa essere sollevato correttamente e in sicurezza prima di ogni utilizzo. ÿ Premere il pulsante su della pulsantiera per salire, premere il pulsante giù per scendere, fermare il pulsante ha un effetto di arresto di emergenza. Durante il processo di discesa, l'utente è consapevole del pericolo, è possibile premere il pulsante di arresto, l'ascensore della vasca non sarà in grado scendere. È necessario premere il pulsante su prima di premere il pulsante giù

Ancora.

ÿ Pulsante strutturato per assistere le persone con disabilità visive ÿ La

pulsantiera è in modalità di controllo jog, ovvero il pulsante è valido quando viene premuto e non valido al momento del rilascio.

ÿ Quando la sedia da bagno viene conservata a una temperatura più bassa (ad esempio in inverno), se deve essere utilizzata di nuovo, lasciarla riscaldare naturalmente a temperatura ambiente prima utilizzo.;

ÿ Dopo ogni bagno, si consiglia di lavare la sedia da bagno con acqua e lasciarla asciugare naturalmente.

Controllo manuale

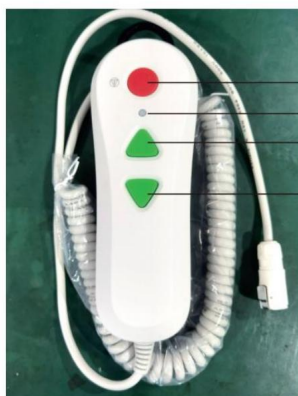

ÿ Pulsante triangolo superiore: pulsante Su: controlla il
alzata della sedia da bagno

ÿ Pulsante triangolare inferiore: pulsante Giù - controlla la discesa
della sedia da bagno

ÿ Pulsante rotondo: pulsante di arresto di emergenza: controlla
l'arresto di emergenza della sedia da bagno e non scendi più,
se devi scendere devi prima premere il pulsante su e poi
premere il pezzo giù per scendere ÿ Indicatore luminoso:
mostra lo stato di

funzionamento della sedia da doccia

INIZIA L'USO

INIZIA L'USO

1. Innanzitutto, aprire la parte posteriore
del sollevatore da vasca e collegare
la pulsantiera alla femmina
spina sul retro.

2. Lasciare che il sollevatore della vasca si alzi fino al
i lati della piastra laterale si
appoggiano uniformemente su entrambi i lati
la vasca da bagno;



3. Con le spalle alla vasca, sedersi sulla piastra laterale esterna; 4. Mantenere la posizione sopra descritta e spostare i fianchi al centro della seduta del sollevatore da vasca; 5. Metti entrambi

i piedi nella vasca da bagno; 6. Una volta

entrato comodamente nella vasca, utilizzare il pulsante Giù della pulsantiera per scendere nella posizione desiderata. Mantenere mani e piedi al sicuro durante il processo; 7. Tenendo premuto il pulsante di discesa il sollevatore si fermerà nel punto più basso; 8. Se le condizioni lo consentono, chiedere all'utente di azionare la pulsantiera anziché l'assistente. Ciò farà sentire l'utente più a suo agio e ridurrà il

Pericolo;

Magazzinaggio

1. L'utente esce dalla vasca e attende che l'acqua venga scaricata dalla vasca prima di abbassarsi portare la sedia da bagno nel punto più basso e ripiegare lo schienale;

2. Prima di prendere il sollevatore da vasca,

far gonfiare le ventose sollevando i

braccioli. Bilanciare il

differenza di pressione tra

ventose e atmosferici

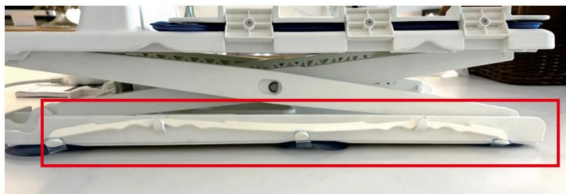

pressione per sollevare facilmente il sollevatore della vasca;

3. Lavare l'attrezzatura della sedia da bagno con acqua per rimuovere schiuma, macchie, ecc. (tenere la pulsantiera collegata alla presa della sedia da bagno).

4. Scollegare la pulsantiera dal

sedia da bagno e pulirla con un

panno asciutto.

5. Riporre la sedia da bagno e la mano

controlli.



Portare

Sollevare le sezioni posteriore e base

separatamente Sollevamento dell'intera macchina

Arresto di emergenza 1.

Premere il pulsante di arresto per l'arresto di emergenza quando il sollevatore da vasca non si ferma normalmente;

2. Se si preme il pulsante di arresto di emergenza durante la discesa, verrà attivata la funzione del pulsante di discesa essere bloccato, ed il pulsante di discesa riprenderà la sua efficacia solo dopo che sarà necessario eseguire la risalita

Primo;

Impatto ambientale sull'apparecchiatura 1.

Evitare la luce solare diretta per evitare l'invecchiamento

del materiale 2. Tenere lontano da fonti di fuoco (alta temperatura) per evitare l'esplosione della batteria al litio e l'invecchiamento e la deformazione del materiale.

Tenere il caricabatterie lontano da luoghi con umidità troppo elevata per evitare cortocircuiti dell'adattatore

MANUTENZIONE

ÿ Al termine del bagno, sciacquare il sollevatore da vasca con acqua tiepida. Se il sollevatore della vasca è sporco, puoi pulirlo con un panno, una spazzola, ecc. e poi asciugarlo con un panno

ÿ Non pulire la pulsantiera (parte 1) e l'attuatore (parte 2) con detersivo o disinfettante.

Se necessario, strofinare con un panno inumidito con una piccola quantità di acqua. Non immergere la pulsantiera e l'attuatore in acqua;

ÿ Non utilizzare disinfettante ad alta concentrazione per pulire il sollevatore per vasca;

ÿ Quando si pulisce la parte inferiore del sedile, prestare attenzione a sollevare le forbici per evitare serraggio manuale;

ÿ Quando lo utilizzano utenti diversi, pulirlo accuratamente;

ÿ Assicurarsi che il sollevatore per vasca sia completamente asciutto prima di riporlo;

ÿ Se possibile, chiedere a qualcuno di pulirlo e mantenerlo;

ÿ Il caricabatterie deve essere scollegato dalla presa di corrente prima della pulizia;

ÿ Non sciacquare il caricabatterie con acqua, pulirlo con un panno asciutto;

ÿ Ogni sollevatore da vasca viene utilizzato da una sola persona. Dopo ogni utilizzo è necessario pulire il gocce d'acqua con un panno asciutto, quindi asciugare in un luogo ventilato e infine conservare in una scatola di imballaggio. Ogni tre mesi, usa alcol medico al 75% per curarlo. Pulisci la superficie

il sollevatore da vasca, disinfettare il sollevatore da vasca, asciugarlo in un luogo ventilato per 1 ora dopo la disinfezione e infine riporlo nella scatola di imballaggio;

ÿ Il sollevatore per vasca deve essere ispezionato o riparato da professionisti ogni 12 mesi.

DIMENSIONI

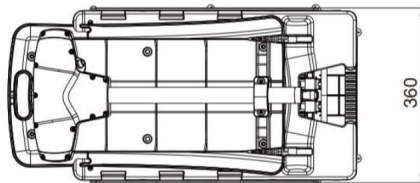
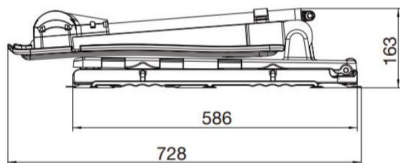

Folded state

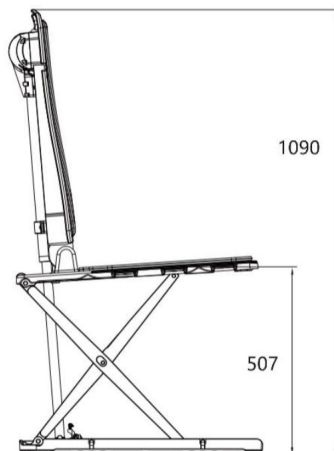
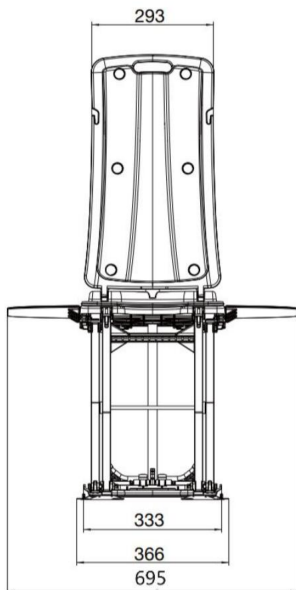

Maximum expand state

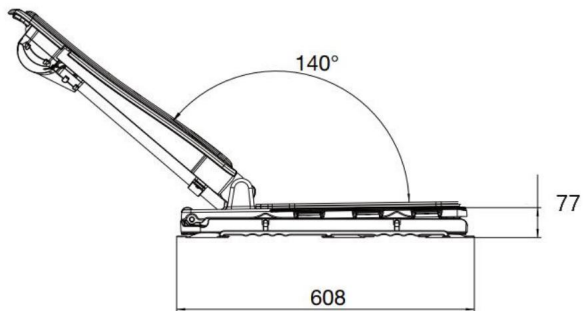

Minimum expanded state

Adatto con la cornetta del sollevatore da vasca

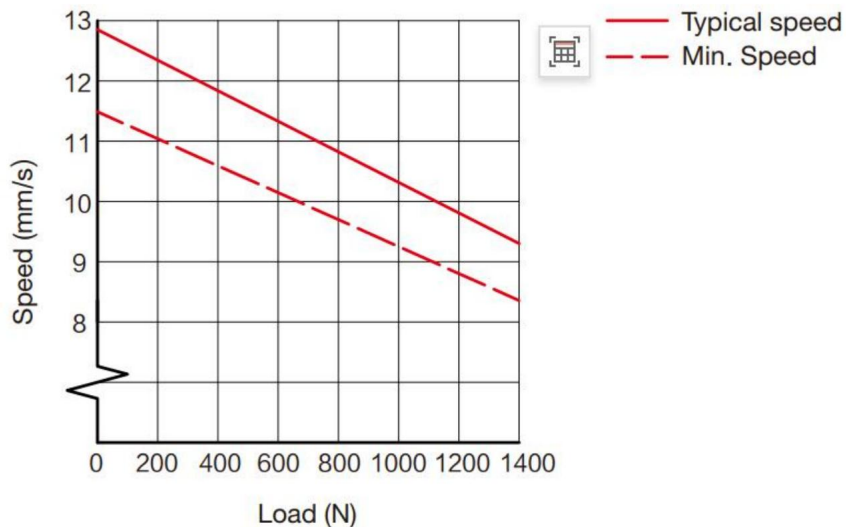

RISOLUZIONE DEI PROBLEMI

1. L'intero sollevatore per vasca non si solleva senza carico. Potrebbe essere l'ingranaggio a vite senza fine dell'attuatore che tira i denti. Ascolta il suono. Se il motore gira ma non riesce a salire o scendere, può indicare che la ruota elicoidale dell'attuatore tira i denti; se non viene emesso alcun suono, la struttura di trasmissione interna potrebbe essere bloccata oppure è presente acqua all'interno. Se si verifica la situazione sopra descritta, contattare il proprio rivenditore.
2. Se il sollevatore per vasca è instabile nella vasca da bagno, verificare se la ventosa ha raggiunto un contatto sufficiente con la vasca.
3. Se la persona non è seduta sul sollevatore da vasca, questo può funzionare normalmente. Se la persona è seduta sull'ascensore, la sedia non si alzerà. Se l'utente supera i requisiti di carico del manuale, l'operatore entra nella protezione da sovracorrente.
4. L'intero sollevatore per vasca non si alza e si abbassa quando è vuoto. Se l'operatore ha un suono di allarme acustico, se c'è un suono di allarme, significa che l'operatore ha una carica insufficiente e deve essere ricaricato in tempo. Se non si riceve risposta, contattare il rivenditore.

Produttore: Shanghaimuxinmuyeyouxiangongsi **Indirizzo:**

Baoshanqu Shuangchenglu 803long 11hao 1602A-1609shi Shanghai **Importato in**

AUS:

SIHAO PTY LTD.1 ROKEVA STREETEASTWOOD NSW 2122 Australia

Importato negli Stati Uniti: Sanven Technology Ltd. Suite 250,9166 Anaheim Place,
Rancho Cucamonga, CA91730

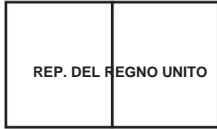

Gruppo Pooledas Ltd

Unità 5 Casa Albert Edward, I Padiglioni

Preston, Regno Unito



SHUNSHUN GmbH

Römeräcker 9 Z2021, 76351

Linkenheim-Hochstetten, Germania

Made in China

VEVOR®

TOUGH TOOLS, HALF PRICE

**Supporto tecnico e certificato di garanzia
elettronica www.vevor.com/support**

VEVOR[®]

TOUGH TOOLS, HALF PRICE

Soporte técnico y certificado de garantía electrónica www.vevor.com/support

Elevador de bañera

Modelo: JC35M3-1

Seguimos comprometidos a proporcionarle herramientas a precios competitivos.

"Ahorre a mitad de precio", "A mitad de precio" o cualquier otra expresión similar utilizada por nosotros solo representa una estimación de los ahorros que podría beneficiarse al comprar ciertas herramientas con nosotros en comparación con las principales marcas y no significa necesariamente cubrir todas las categorías de herramientas ofrecidas por nosotros. Le recordamos que, cuando realice un pedido con nosotros, verifique cuidadosamente si realmente está ahorrando la mitad en comparación con las principales marcas.

VEVOR®

TOUGH TOOLS, HALF PRICE

ELEVADOR DE BAÑERA

Modelo: JC35M3-1











¿NECESITAS AYUDA? ¡CONTÁCTENOS!

¿Tiene preguntas sobre el producto? ¿Necesita soporte técnico? No dude en contactarnos:
Soporte

técnico y certificado de garantía electrónica www.vevor.com/support

Estas son las instrucciones originales; lea atentamente todas las instrucciones del manual antes de operar. VEVOR se reserva una interpretación clara de nuestro manual de usuario. La apariencia del producto estará sujeta al producto que recibió. Perdone que no le informaremos nuevamente si hay actualizaciones de tecnología o software en nuestro producto.

Símbolo	Descripción
	Advertencia: para reducir el riesgo de lesiones, el usuario debe leer atentamente el manual de instrucciones.
	Corriente alterna Este
	símbolo, colocado antes de un comentario de seguridad, indica un tipo de precaución, advertencia o peligro. Ignorar esta advertencia puede provocar un accidente. Para reducir el riesgo de lesiones, incendio o electrocución, siga siempre las recomendaciones mostrado a continuación.
	<p>Eliminación de la batería</p> <p>Minimizar los riesgos para la salud y el medio ambiente al final de</p> <p>Durante la vida útil de este producto, las leyes relativas a los residuos de aparatos eléctricos y electrónicos (WEEE) y la Directiva sobre residuos de baterías exigen que deseché este producto en un centro de recogida adecuado al que será enviado para retirar las baterías y realizar el reciclaje adecuado. Comuníquese con las autoridades locales para obtener más detalles sobre el reciclaje y la eliminación segura de estos en su área.</p>
	<p>Eliminación correcta Este</p> <p>producto está sujeto a lo dispuesto en la Directiva Europea 2012/19/CE. El símbolo que muestra un contenedor con ruedas tachado indica que el producto requiere recogida selectiva de basura en la Unión Europea. Esto se aplica al producto y a todos los accesorios marcados con este símbolo. Los productos marcados como tales no podrán desecharse con la basura doméstica normal, sino que deberán llevarse a un punto de recogida para el reciclaje de aparatos eléctricos y electrónicos.</p> <p>dispositivos.</p>
	Solamente para uso en interiores
	NO PISE LA SUPERFICIE

	NO UTILIZAR EN PENDIENTES (>5°)
	¡PRECAUCIÓN! CUIDADO CON EL PELLIZCO



Por favor, no entregue el elevador de bañera a personas no apropiadas. ¡Cuando una persona discapacitada utiliza el dispositivo, debe haber una escolta o un dispositivo de alarma cerca!

INFORMACIÓN DE LA FCC

PRECAUCIÓN: ¡ Los cambios o modificaciones no aprobados expresamente por la parte responsable del cumplimiento podrían anular la autoridad del usuario para operar el equipo!

Este dispositivo cumple con la Parte 15 de las normas de la FCC. El funcionamiento está sujeto a las dos condiciones siguientes: 1)

Este producto puede causar interferencias perjudiciales.

2) Este producto debe aceptar cualquier interferencia recibida, incluidas las interferencias que puedan causar un funcionamiento no deseado.

ADVERTENCIA: Cambios o modificaciones a este producto no aprobados expresamente por el partido.

El responsable del cumplimiento podría anular la autoridad del usuario para operar el producto.

Nota: Este producto ha sido probado y cumple con los límites para un dispositivo digital Clase B de conformidad con la Parte 15 de las reglas de la FCC. Estos límites están diseñados para brindar una protección razonable contra interferencias dañinas en un entorno residencial. instalación.

Este producto genera, usa y puede irradiar energía de radiofrecuencia y, si no se instala y usa de acuerdo con las instrucciones, puede causar interferencias dañinas en las comunicaciones por radio. Sin embargo, no hay garantía de que no se produzcan interferencias en una instalación en particular. Si este producto causa interferencias dañinas en la recepción de radio o televisión, lo cual se puede determinar apagando y encendiendo el producto, se recomienda al usuario que intente corregir la interferencia mediante una o más de las siguientes medidas.

· Reorientar o reubicar la antena receptora.

- Aumentar la distancia entre el producto y el receptor.
- Conecte el producto a una toma de corriente de un circuito diferente al que está conectado El receptor está conectado.
- Consulte al distribuidor o a un técnico experimentado en radio/TV para obtener ayuda.

ADVERTENCIA

Si los cables y accesorios que no están diseñados para la silla de baño están utilizados en el sistema pueden provocar un aumento de las emisiones del sistema o una reducción de inmunidad.

La silla de baño no debe colocarse cerca de otros equipos ni apilarse con ellos, y si se debe utilizar cerca o apilado, se debe observar para verificar que pueda funcionar correctamente bajo la configuración que utiliza.

PROHIBICIÓN

No sobrecargue;

No se pare ni se arrodele sobre el elevador de la bañera;

Durante el uso, no se siente en el lado opuesto;

No lo utilice en superficies muy inclinadas (más de 5°) o con escalones;

No lo utilice si faltan piezas;

No lo utilice para otros fines excepto para bañarse;

No deje a los niños solos mientras usan;

Durante el mantenimiento y el uso, no ponga las manos, los pies ni otros órganos del cuerpo y objetos en partes móviles;

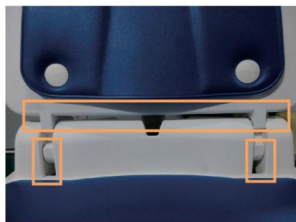

Bisagra entre la placa posterior y la placa base del controlador



Placa trasera—gancho

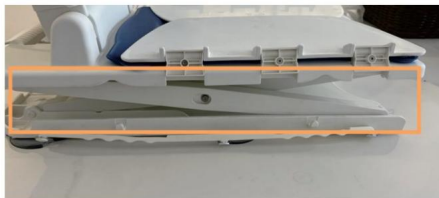

Placa base—en el soporte de elevación de la placa base

No coloque artículos diversos (como cepillos de dientes, afeitadoras, etc.) cerca de la estructura transversal.

No coloque el control manual cerca de fuentes de calor;

No modifique este dispositivo.

DESCRIPCIÓN DEL PRODUCTO

El elevador de baño JC35M3-1 está diseñado para ayudar a los usuarios con movilidad limitada a entrar y salir del espacio de baño de forma más fácil y cómoda en casa, facilitando el baño sea más fácil y agradable. El elevador de

baño JC35M3-1 tiene una estructura compacta y es plegable, lo que ocupa poco espacio y se puede almacenar y transportar fácilmente. El

elevador de bañera JC35M3-1 considera plenamente las especificaciones de la bañera común, por lo que se puede colocar fácilmente en cualquier bañera estándar (algunas no estándar o las bañeras especialmente personalizadas pueden no ser adecuadas).

El elevador de baño JC35M3-1 está equipado con 6 ventosas en la parte inferior, lo que hace que su posicionamiento es más estable y tiene un buen efecto antideslizante. El

elevador de baño JC35M3-1 funciona completamente con baterías y no necesita líneas de transmisión eléctrica externas, por lo que su uso es conveniente y confiable; el

El elevador de baño, excepto el cargador, es resistente al agua. También puedes subir y bajar la bañera. silla durante el baño. El

elevador de baño JC35M3-1 utiliza un diseño modular, el respaldo y el asiento se pueden plegado y desmontado, y bloqueado automáticamente en la base del asiento cuando el

se levanta el elevador de la bañera, lo que puede evitar que el respaldo de la silla se incline accidentalmente; El control de protección inteligente puede garantizar que el control manual pueda bajar la bañera.

vida cuando el poder es insuficiente. En

este manual de usuario, obtendrá toda la información sobre el baño JC35M3-1.

elevador, incluyendo uso, almacenamiento, etc.

ASUNTOS QUE NECESITAN ATENCIÓN

Utilice el cargador correspondiente para cargar;

La capacidad óptima de la batería puede alcanzarse después de algunos ciclos de carga;

Durante la carga, manténgalo alejado del agua, calor, etc.;

El control manual viene de serie con luces indicadoras de tres colores. En uso normal, la luz verde indica que la energía es suficiente, la luz azul indica que la energía es insuficiente y recuerda cargar. Cuando la luz roja está encendida, indica que la energía es muy insuficiente y debe cargarse inmediatamente para evitar fallas repentinas de energía durante el proceso;

En condiciones de carga normales, la luz indicadora del cargador es roja y cuando la batería está completamente cargada, la luz indicadora del cargador es verde y el tiempo de carga es de aproximadamente 2,5 horas;

El cargador está diseñado para cargar el control manual y no se puede utilizar para otros fines;

La batería está integrada en el control manual; no desmonte el control manual sin permiso;

cuando transporte la silla de baño, confirme que los cables estén en modo desconectado y que no estén en estado de carga; Evite daños al elevador de baño y al personal causados por caídas, colisiones, etc.

En el proceso de limpieza del control manual o del cargador, asegúrese de que los enchufes estén desconectados; el cargador sólo se puede limpiar con un paño seco;

Aunque el control manual y el cargador son diseños confiables, todavía no pueden soportar el riesgo de caídas; Si encuentra algunos signos de daño en la superficie del control manual y del cargador, comuníquese con su distribuidor profesional de inmediato; proporcionaremos el servicio correspondiente;

Siéntese en el medio del asiento del elevador de bañera, recuéstese en la parte posterior de la silla, estire las piernas hacia adelante, coloque una mano en los paneles laterales o en su regazo y opere el control manual con la otra mano;

Nuestra silla de baño ha pasado la prueba EMC. Cuando utilice otros aparatos eléctricos en el baño o utilice un teléfono móvil, trate de no levantar el elevador de bañera al mismo tiempo para evitar interferencias electromagnéticas y provocar anomalías en el equipo. Cuando la silla de baño tenga alguna anomalía, comuníquese con su distribuidor.

para asistencia.

Lea atentamente la siguiente información importante sobre el control manual

(batería recargable de iones de litio)

Debe cargarse antes del primer uso.

Dado que las baterías de iones de litio no deben exceder el 30% de su capacidad nominal durante transporte, deben cargarse durante al menos 12 horas antes del primer uso.

Se recomienda mantener la carga de la batería entre un 40 y un 60 % durante el almacenamiento.

Cuando no se utilice durante un período prolongado, es necesario desconectar el control manual del otras piezas y almacenado en un ambiente con baja temperatura, baja humedad, sin polvo y sin gas corrosivo para mantener el mejor rendimiento cuando la batería está utilizado posteriormente.

Tiempo de almacenamiento	Entorno de almacenamiento
1 año	10~25°C (1*), 40 ~ 70% RH (sin condensación)
3 meses	0~35°C (1*), 30 ~ 75% RH (sin condensación)
1 mes	-10~50°C (1*), 20 ~ 80% RH (sin condensación)

Debe cargarse y descargarse una vez dentro de los 6 meses posteriores a su recepción; durante el almacenamiento,

El control manual (batería) debe cargarse y descargarse una vez cada 6 meses.

Las baterías recargables son uno de los consumibles que tienen una vida útil limitada.

y continuar degradando el rendimiento. El desgaste normal de la batería no es incluidos en devoluciones y reclamaciones.

Proceso de carga

1. Desconecte el control manual del elevador de bañera.
2. Asegúrese de que las piezas de conexión y el cargador estén suficientemente secos.
3. Conectar el enchufe hembra del control manual al enchufe macho del cargador.
4. Conecte el cargador a una toma de corriente adecuada. Rango de voltaje de carga: 100-240VAC.
5. Cuando finalice la carga, desconecte la carga a tiempo para evitar

afectando la duración de la batería. PARÁMETROS DE ESPECIFICACIÓN

Voltaje	CC 16,8 V, 1,0 A (mediante adaptador de 100-240 V ~ 50/60 Hz 1,0 A)
Paquete de baterías	14,8 V 2,2 Ah
Carga especificada	136 kg (300 libras)
Cojín Altura del punto más bajo	77 mm ± 5 mm
Cojín Altura del punto más alto	507 mm ± 5 mm

OPERACIÓN ANTES DE USAR

Antes de su primer uso, lea atentamente las instrucciones, lo que le permitirá familiarizarse más con el elevador de bañera y su funcionamiento también será más sencillo y controlable; Guarde estas instrucciones para

cualquier persona que pueda tocar o utilizar el elevador de bañera; Primero, evalúe al usuario para asegurarse de que sea adecuado. Los elementos de evaluación incluyen, entre otros, el peso, el volumen, la capacidad cognitiva, la movilidad de las articulaciones, etc. del usuario. No entregue el elevador de baño a personas no adecuadas. Cuando una persona discapacitada utilice el dispositivo, debe haber una escolta o un dispositivo de alarma cerca; Úselo en una bañera estándar que cumpla

con las regulaciones y solicite a un asistente o profesional que determine si el entorno de uso cumple con los requisitos; Antes de cada uso, verifique si la ventosa y la superficie del asiento están limpias, elimine las manchas y los adsorbentes, verifique y realice una operación de prueba para verificar que todas las partes del equipo estén completas y si están dañadas y, al mismo tiempo, verifique si el botón de parada de emergencia funciona; Si utiliza aceite de baño, sales de baño y otros artículos de tocador, debe confirmarlo para evitar que altas concentraciones de artículos de tocador dañen

la estructura y la función deslizante del elevador de baño; Al usarlo, el usuario debe sentarse lenta y tranquilamente para evitar una estimulación excesiva y daños al elevador de baño o al personal; Utilice el control manual

correspondiente para operar; Instale el elevador de bañera de acuerdo con las instrucciones de instalación.

INSTALACIÓN Y USO CONIRMACIÓN DEL MEDIO AMBIENTE

Compruebe las piezas en busca de daños y defectos antes de usarlas. Utilícelo únicamente si está seguro de que no faltan piezas ni están dañadas.

Como se muestra abajo:



Piezas incluidas

① control manual

cargador

respaldo

(incluido el actuador lineal y el respaldo) Base

(cojín y 6 ventosas) Manual de instrucciones

Al recibir el elevador de baño y luego abrir el paquete, lea primero el manual de instrucciones.

Retire la parte trasera de la silla y la parte del asiento e instale el respaldo en el asiento. Puede consultar la siguiente figura para obtener más detalles.

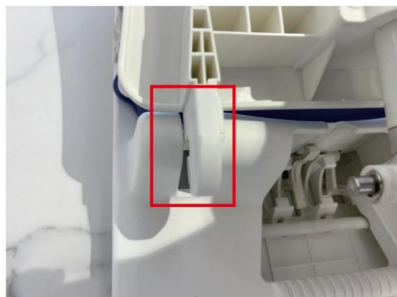

Alinee el gancho del respaldo con la barra guía de la base.

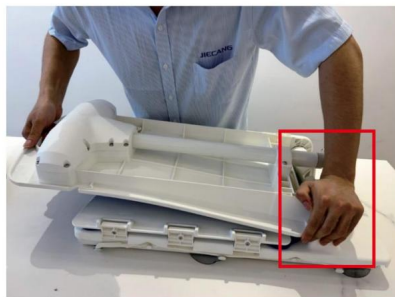

Presione los ganchos en cada lado del respaldo para conectarlos a la base.

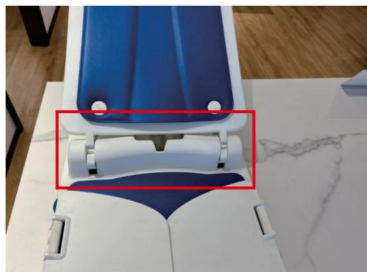

Complete la instalación de respaldo y la base.



CORRECT ✓

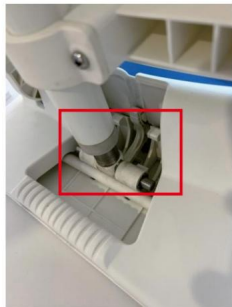

WRONG ✗

Asegúrese de que la horquilla superior de
el actuador está conectado

correctamente con el gancho base

cerrar con llave.

Compruebe si las 6 ventosas en la parte inferior del asiento tienen aflojado durante el transporte o movimiento. Si hay holgura, apriete el ventosas.

Confirme que no haya obstáculos o artículos diversos en la bañera que puedan causar vuelque o afecte la elevación normal del elevador de bañera, incluidos cabezales de ducha, grifos, accesorios, etc.

Debe colocar el elevador de bañera en la bañera y pedir ayuda si tiene dificultades. Asegúrese de que el piso esté seco y libre de obstrucciones para evitar resbalones o otros accidentes durante la manipulación o colocación del elevador de bañera. En el proceso de colocar el elevador de baño en la bañera, asegúrese de que hay suficiente espacio en dirección hacia atrás. Evite que el elevador de bañera golpee la bañera u otros objetos del baño. Además, confirme que no hay obstáculos relevantes (incluidos, entre otros, grifos, cabezales de ducha, etc.) dentro el alcance del elevador de baño.

Asegúrese de que las 6 ventosas estén completamente en contacto con la superficie inferior de la bañera.

Asegúrese de que el enchufe macho del elevador de bañera y el enchufe hembra de los controles manuales estén completamente secos antes de conectarlos entre sí. Colocar el cable del control manual en el exterior del elevador de bañera para evitar que la mano que la línea de control sea presionada o separada, causando daños a la línea o a una conexión pobre.

Asegúrese de que el elevador de bañera se pueda levantar de forma adecuada y segura antes de cada uso.

Presione el botón hacia arriba del control manual para subir, presione el botón hacia abajo para bajar, la parada El botón tiene un efecto de parada de emergencia. Cuando en el proceso de descenso, el usuario es consciente del peligro, puede pulsar el botón de parada, el elevador de bañera no podrá Para descender. Debes presionar el botón arriba antes de presionar el botón abajo

de nuevo.

Botón texturizado para ayudar a las personas con discapacidad visual El control manual está en modo de control de avance, es decir, el botón es válido cuando se presiona e inválido cuando sea puesto en libertad.

Cuando la silla de baño se guarda a una temperatura más baja (por ejemplo, en invierno), si es necesario volver a usarla, deje que se caliente naturalmente a temperatura ambiente antes de usarla.

usar.;

Después de cada baño, se recomienda lavar la silla de baño con agua y dejarla secar de forma natural.

control manual



Botón del triángulo superior: Botón arriba: controla el subida de la silla de baño

Botón triangular inferior: Botón hacia abajo: controla el descenso de la silla de baño

Botón redondo: Botón de parada de emergencia: controle la parada de emergencia de la silla de baño y ya no descienda. Si necesita descender, primero debe presionar el botón hacia arriba y luego presionar la pieza hacia abajo para descender. Luz indicadora: muestra el estado de funcionamiento de la silla de ducha

COMENZAR A USAR

COMENZAR A USAR

1. Primero, abra la parte trasera del elevador de bañera y conecte el control manual con el conector hembra.

enchufe en la parte posterior.

2. Deje que el elevador de bañera suba hasta que

Los lados de la placa lateral se apoyan suavemente contra ambos lados de la bañera;



3. De espaldas a la bañera, siéntese en la placa lateral exterior; 4. Mantenga la posición anterior y mueva las caderas hacia el centro del asiento del elevador de baño; 5. Pon ambos pies en la bañera; 6. Una vez que esté cómodamente en la bañera, use el botón de descenso del control manual para bajar a la posición deseada. Mantenga las manos y los pies seguros durante el proceso; 7. Si se mantiene presionado el botón de descenso, el elevador de bañera se detendrá en el punto más bajo; 8. Si las condiciones lo permiten, haga que el usuario opere el control manual en lugar del asistente. Esto hará que el usuario se sienta más cómodo y reducirá el peligro;

Almacenamiento

1. El usuario sale de la bañera y espera a que se escurra el agua de la bañera antes de bajar la silla de baño hasta su punto más bajo y plegando el respaldo de la silla;

2. Antes de coger el elevador de bañera, Haz que las ventosas se inflen levantando los reposabrazos. Equilibra el diferencia de presión entre ventosas y atmosféricas

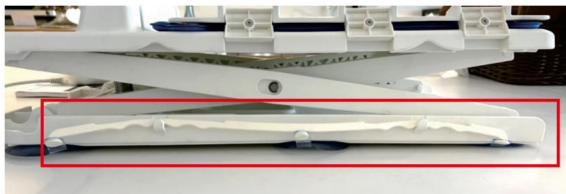

presión para levantar el elevador de la bañera fácilmente;

3. Lavar el equipamiento de la silla de baño con agua para eliminar espuma, manchas, etc. (mantener el mando conectado al enchufe de la silla de baño).

4. Desconecte el control manual del silla de baño y límpiela con un paño seco.

5. Guardar la silla de baño y la mano control S.

Que lleva

Levante las secciones del respaldo y la base.

Elevación separada de toda la máquina



Parada de emergencia

1. Presione el botón de parada de emergencia cuando el elevador de baño no se detiene normalmente;

2. Si se presiona el botón de parada de emergencia durante el descenso, la función del botón hacia abajo se activará. se bloqueará y el botón de descenso reanudará su efecto sólo después de que se deba realizar el ascenso.

primero;

Impacto ambiental en el equipo 1. Evite la luz

solar directa para evitar el envejecimiento del material.

2. Mantener alejado de fuentes de fuego (alta temperatura) para evitar la explosión de la batería de litio y el envejecimiento y deformación del material.

Mantenga el cargador alejado de lugares con humedad demasiado alta para evitar cortocircuitos del adaptador.

MANTENIMIENTO

Una vez finalizado el baño, enjuague el elevador de baño con agua tibia. Si el elevador de bañera está sucio, puedes limpiarlo con un paño, cepillo, etc. y luego secarlo con un paño.

No limpie el control manual (parte 1) y el actuador (parte 2) con detergente o desinfectante.

Si es necesario, frota con un paño humedecido con una pequeña cantidad de agua. no sumergir el control manual y el actuador en agua;

No utilice desinfectante de alta concentración para limpiar el elevador de bañera;

Al limpiar la parte inferior del asiento, preste atención a levantar las tijeras para evitar sujeción manual;

Cuando lo utilicen diferentes usuarios, límpiolo a fondo;

Asegúrese de que el elevador de bañera esté completamente seco antes de guardarlo;

Si es posible, pídale a alguien que lo limpie y le dé mantenimiento;

El cargador debe desconectarse del enchufe antes de limpiarlo;

No enjuague el cargador con agua, límpiolo con un paño seco;

Cada elevador de bañera es utilizado por una sola persona. Después de cada uso, es necesario limpiar el gotitas de agua con un paño seco, luego séquelo en un lugar ventilado y finalmente guárdelo en una caja de embalaje. Cada tres meses, use alcohol medicinal al 75% para tratarlo. Limpie la superficie de el elevador de baño, desinfectarlo, secarlo en un lugar ventilado durante 1 hora después de la desinfección y finalmente guárdelo en la caja de embalaje;

El elevador de baño debe ser inspeccionado o reparado por profesionales cada 12 meses.

DIMENSIONES

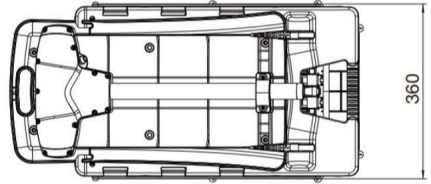
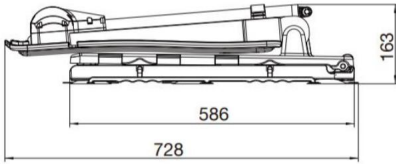

Folded state

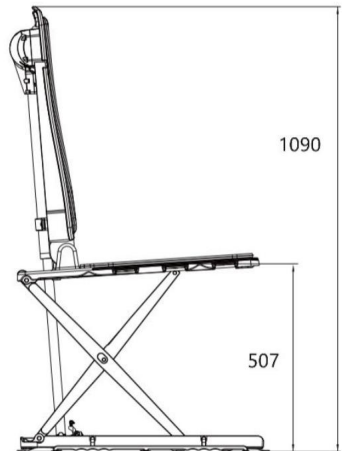
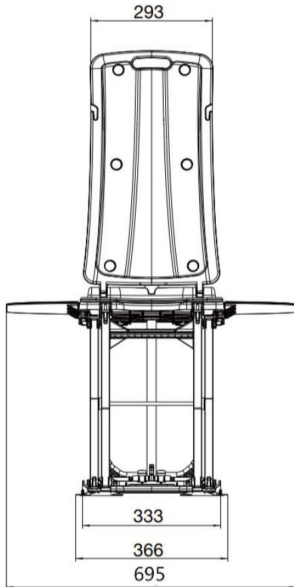

Maximum expand state

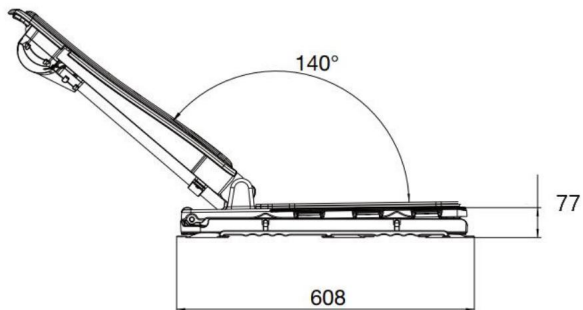

Minimum expanded state

Compatible con elevador de bañera

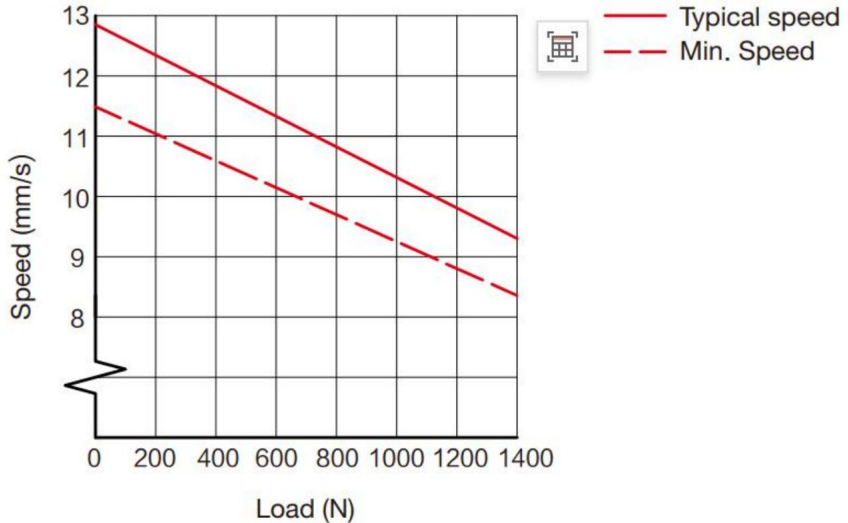

SOLUCIÓN DE PROBLEMAS

1. Todo el elevador de baño no se levantará sin carga. Puede ser el engranaje helicoidal del actuador tirando de los dientes. Escuche el sonido. Si el motor gira pero no puede subir ni bajar, puede indicar que la rueda helicoidal del actuador tira de los dientes; Si no hay sonido, la estructura de transmisión interna puede estar bloqueada o hay agua en el interior. Si ocurre la situación anterior, comuníquese con su distribuidor.
2. Si el elevador de bañera es inestable en la bañera, compruebe si la ventosa ha hecho suficiente contacto con la bañera.
3. Si la persona no está sentada en el elevador de baño, éste puede funcionar normalmente. Si la persona está sentada en el ascensor, la silla no se levantará. Si el usuario excede el requisito de carga del manual, el operador ingresa a la protección contra sobrecorriente.
4. Todo el elevador de bañera no subirá ni bajará cuando esté vacío. Si el operador tiene un sonido de alarma, si hay un sonido de alarma, significa que el operador tiene carga insuficiente y debe cargarse a tiempo. Si no hay respuesta, comuníquese con su distribuidor.

Fabricante: Shanghaimuxinmuyeyouxiangongsi Dirección:
Baoshanqu Shuangchenglu 803long 11hao 1602A-1609shi Shanghai Importado a
AUS:
SIHAO PTY LTD.1 ROKEVA STREETEASTWOOD NSW 2122 Australia

Importado a EE. UU.: Sanven Technology Ltd. Suite 250,9166 Anaheim
Place,Rancho Cucamonga,CA91730

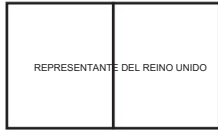

Grupo Pooledas Ltd
Unidad 5 Casa Albert Edward, Los Pabellones
Preston, Reino Unido



SHUNSHUN GmbH
Römeräcker 9 Z2021, 76351
Linkenheim-Hochstetten, Alemania

Hecho en china

VEVOR®
TOUGH TOOLS, HALF PRICE

Soporte técnico y certificado de garantía
electrónica www.vevor.com/support

VEVOR[®]

TOUGH TOOLS, HALF PRICE

Wsparcie techniczne i certyfikat e-gwarancji www.vevor.com/support

Winda do wanny

Model: JC35M3-1

Nadal dokładamy wszelkich starań, aby zapewnić Państwu narzędzia w konkurencyjnej cenie.

„Zaoszczędź do połowy”, „o połowę ceny” lub inne podobne wyrażenia używane przez nas przedstawiają jedynie szacunkową oszczędność, jaką możesz uzyskać kupując u nas określone narzędzia w porównaniu z głównymi najlepszymi markami i niekoniecznie oznaczają uwzględnienie wszystkich kategorii oferowanych narzędzi przez nas.

Przypominamy, aby podczas składania zamówienia u nas dokładnie sprawdzić, czy faktycznie oszczędzisz do połowy w porównaniu z czołowymi markami.

VEVOR[®]

TOUGH TOOLS, HALF PRICE

PODNOŚNIK WANNOWY

Model: JC35M3-1











POTRZEBUJĘ POMOCY? SKONTAKTUJ SIĘ Z NAMI!

Masz pytania dotyczące produktu? Potrzebujesz wsparcia technicznego? Prosimy o kontakt:
Wsparcie

techniczne i certyfikat e-gwarancji www.vevor.com/support

To jest oryginalna instrukcja. Przed przystąpieniem do obsługi prosimy o dokładne zapoznanie się ze wszystkimi instrukcjami. VEVOR zastrzega sobie jasną interpretację naszej instrukcji obsługi. Wygląd produktu zależy od produktu, który otrzymałeś. Proszę wybaczyć nam, że nie będziemy ponownie informować Państwa, jeśli pojawią się jakieś aktualizacje technologii lub oprogramowania naszego produktu.

Symbol Symbol	Opis
	Ostrzeżenie — aby zmniejszyć ryzyko obrażeń, użytkownik musi uważnie przeczytać instrukcję obsługi.
	Prąd przemienny Ten
	symbol, umieszczony przed uwagą dotyczącą bezpieczeństwa, oznacza rodzaj środka ostrożności, ostrzeżenia lub niebezpieczeństwa. Zignorowanie tego ostrzeżenia może prowadzić do wypadku. Aby zmniejszyć ryzyko obrażeń, pożaru lub porażenia prądem, należy zawsze przestrzegać zaleceń pokazane poniżej.
	Utylizacja baterii Aby zminimalizować zagrożenia dla zdrowia i środowiska po zakończeniu życia tego produktu, przepisy dotyczące zużytego sprzętu elektrycznego i elektronicznego (WEEE) oraz dyrektywa w sprawie zużytych baterii wymagają utylizacji tego produktu w odpowiednim punkcie zbiórki, gdzie zostanie on wysłany w celu usunięcia baterii i odpowiedniego recyklingu. Prosimy o kontakt skontaktuj się z władzami lokalnymi, aby uzyskać więcej informacji na temat recyklingu i bezpiecznej utylizacji tych odpadów na swoim obszarze.
	Prawidłowa utylizacja Ten produkt podlega postanowieniom dyrektywy europejskiej 2012/19/WE. Symbol przekreślonego kosza na śmieci oznacza, że produkt wymaga selektywnej zbiórki śmieci na terenie Unii Europejskiej. Dotyczy to produktu i wszystkich akcesoriów oznaczonych tym symbolem. Produktów oznaczonych jako takie nie można wyrzucać razem ze zwykłymi odpadami domowymi, lecz należy je przekazać do punktu zbiórki w celu recyklingu urządzeń elektrycznych i elektronicznych.
	Do użytku wewnątrz
	NIE STANIE NA POWIERZCHNI

	NIE UŻYWAĆ NA Zboczu (>5°)
	OSTROŻNOŚĆ UWAGA NA PRZYCIĘCIE



Prosimy nie oddawać podnośnika kąpielowego nieodpowiednim osobom. Gdy z urządzenia korzysta osoba niepełnosprawna, w pobliżu musi znajdować się urządzenie towarzyszące lub urządzenie alarmowe!

INFORMACJE FCC

UWAGA: Zmiany lub modyfikacje, które nie zostały wyraźnie zatwierdzone przez stronę odpowiedzialną za zgodność, mogą unieważnić uprawnienia użytkownika do obsługi urządzenia!

To urządzenie jest zgodne z częścią 15 przepisów FCC. Działanie podlega następującym dwóm warunkom: 1) Ten produkt

może powodować szkodliwe zakłócenia.

2) Ten produkt musi akceptować wszelkie odbierane zakłócenia, w tym zakłócenia, które mogą powodować niepożądane działanie.

OSTRZEŻENIE: Zmiany lub modyfikacje tego produktu, które nie zostały wyraźnie zatwierdzone przez stronę. Osoba odpowiedzialna za zgodność może unieważnić uprawnienia użytkownika do obsługi produktu.

Uwaga: ten produkt został przetestowany i stwierdzono, że spełnia ograniczenia dla urządzenia cyfrowego klasy B zgodnie z częścią 15 przepisów FCC. Ograniczenia te mają na celu zapewnienie rozsądnej ochrony przed szkodliwymi zakłóceniami w budynkach mieszkalnych. instalacja.

Ten produkt generuje, wykorzystuje i może emitować energię o częstotliwości radiowej, a jeśli nie zostanie zainstalowany i nie będzie używany zgodnie z instrukcją, może powodować szkodliwe zakłócenia w komunikacji radiowej. Nie ma jednak gwarancji, że w konkretnej instalacji nie wystąpią zakłócenia. Jeśli produkt powoduje szkodliwe zakłócenia w odbiorze radia lub telewizji, można stwierdzić poprzez wyłączenie i włączenie produktu, zachęca się użytkownika do podjęcia próby skorygowania zakłóceń za pomocą jednego lub kilku z poniższych środków.

· Zmień orientację lub położenie anteny odbiorczej.

- Zwiększ odległość pomiędzy produktem a odbiornikiem.
- Podłącz produkt do gniazdka w obwodzie innym niż ten, do którego podłączony jest produkt odbiornik jest podłączony.
- Skonsultuj się ze sprzedawcą lub doświadczonym technikiem radiowo-telewizyjnym w celu uzyskania pomocy.

OSTRZEŻENIE

Jeśli kable i akcesoria, które nie są przeznaczone do fotela wannowego, są stosowane w systemie mogą prowadzić do wzrostu lub zmniejszenia emisji w systemie odporność.

Krzesła kąpielowego nie należy ustawiać w pobliżu innego sprzętu ani układać go na sobie jeśli musi być używany blisko lub ułożony w stosy, należy sprawdzić, czy jest to możliwe działać prawidłowo w używanej konfiguracji.

ZAKAZ

Nie przeciążaj;

Nie stawaj ani nie kładź na podnośniku wannowym;

Podczas użytkowania nie siadaj po przeciwnej stronie;

Nie używać na mocno nachylonych powierzchniach (ponad 5°) lub na powierzchniach ze stopniami;

Nie używać, jeśli brakuje części;

Nie używać do innych celów niż kąpiel;

Nie zostawiaj dzieci samych w użyciu;

Podczas konserwacji i użytkowania nie należy wkładać rąk, stóp i innych narządów ciała

i przedmioty w ruchome części;

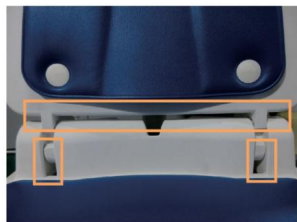

Zawias pomiędzy płytą tylną a płytą podstawy kontrolera

Płyta tylna —hak

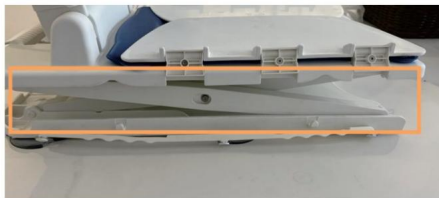

Płyta podstawy — — na wsporniku podnoszenia płyty podstawy

Nie umieszczaj żadnych przedmiotów (takich jak szczoteczki do zębów, maszynki do golenia itp.) w pobliżu konstrukcji krzyżowej. Nie umieszczaj pilota w pobliżu źródeł ciepła;

Nie modyfikuj tego urządzenia.

OPIS PRODUKTU

Podnośnik kąpielowy JC35M3-1 został zaprojektowany, aby pomóc użytkownikom o ograniczonej sprawności ruchowej wchodzić i wychodzić z przestrzeni kąpielowej łatwiej i wygodniej w domu, dzięki czemu

kąpiel staje się łatwiejsza i przyjemniejsza. Podnośnik

kąpielowy JC35M3-1 ma zwartą konstrukcję i jest składany, co sprawia, że zajmuje niewiele miejsca i można go łatwo przechowywać i transportować. Podnośnik

do kąpeli JC35M3-1 w pełni uwzględnia specyfikacje zwykłej wanny, dzięki czemu można go łatwo umieścić w dowolnej standardowej wannie (niektóre niestandardowe lub specjalnie dostosowane wanny mogą nie być odpowiednie).

Podnośnik kąpielowy JC35M3-1 wyposażony jest w 6 przysawek na dole, co sprawia, że jego położenie jest bardziej stabilne i ma dobry efekt antypoślizgowy. Podnośnik

kąpielowy JC35M3-1 jest całkowicie zasilany bateriami i nie jest to konieczne

zewnętrzne trznie linie elektroenergetyczne, dzięki czemu jest wygodny i niezawodny w użyciu; the

podnośnik do kąpeli, z wyjątkiem ładowarki, jest wodoodporny. Można także podnosić i opuszczać wannę krzesło podczas kąpieli.

Podnośnik do kąpeli JC35M3-1 ma konstrukcję modułową, może być wyposażony w oparcie i siedzisko złożony i zdemontowany oraz automatycznie zablokowany na podstawie siedzenia, gdy

podnośnik wanny jest podniesiony, co zapobiega przypadkowemu przechyleniu się oparcia krzesła;

Inteligentna kontrola ochrony może zapewnić, że sterowanie ręczne może obniżyć wannę

życie, gdy moc jest niewystarczająca. W tej

instrukcji obsługi znajdziesz wszystkie informacje na temat wanny JC35M3-1

podnośnika, łącznie z użytkowaniem, przechowywaniem itp.

SPRAWY WYMAGAJĄCE UWAGI

Do ładowania użyj pasującej ładowarki;

Optymalną pojemność akumulatora można osiągnąć po kilku cyklach ładowania; Podczas ładowania należy trzymać z dala od wody, źródeł ciepła itp.;

Pilot jest standardowo wyposażony w trójkolorowe kontrolki. Podczas normalnego użytkowania zielone światło wskazuje, że moc jest wystarczająca, niebieskie światło wskazuje, że moc jest niewystarczająca i przypomina o ładowaniu. Gdy świeci się czerwone światło, oznacza to, że moc jest poważnie niewystarczająca i należy ją natychmiast naładować, aby zapobiec nagłej awarii zasilania w trakcie procesu; W normalnych warunkach ładowania lampka kontrolna ładowarki świeci na czerwono, a gdy bateria jest w pełni naładowana, lampka kontrolna ładowarki świeci na zielono, a czas ładowania wynosi

około 2,5 godziny; Ładowarka jest przeznaczona do ładowania pilota i nie może być używana do

innych celów; Bateria jest wbudowana w pilota, nie należy demontować pilota bez pozwolenia; podczas transportu fotela kąpielowego należy upewnić się, że przewody są odłączone i nie są w stanie naładowania; Zapobiegaj uszkodzeniom podnośnika wannowego i personelu w wyniku upadku, kolizji itp. Podczas czyszczenia pilota lub ładowarki upewnij się, że wtyczki są odłączone; ładowarkę można czyścić wyłącznie suchą szmatką; Choć pilot i ładowarka są konstrukcjami niezawodnymi, nadal nie są w stanie wytrzymać ryzyka upadku; jeśli zauważysz oznaki uszkodzenia na powierzchni pilota i ładowarki, skontaktuj się natychmiast ze swoim profesjonalnym sprzedawcą; zapewnimy odpowiednią usługę ;

Proszę usiąść na środku siedziska podnośnika wannowego i odchylić się do tyłu oprzyj się na krześle, wyciągnij nogi do przodu, połóż jedną rękę na panelach bocznych lub na kolanach, a drugą ręką obsługuj pilota; Nasze krzesło kąpielowe przeszło test EMC. Kiedy korzystasz z innych urządzeń elektrycznych w łazience lub korzystasz z telefonu komórkowego, staraj się nie podnosić jednocześnie podnośnika wannowego, aby zapobiec zakłóceniom elektromagnetycznym i spowodować nieprawidłowe działanie sprzętu. Jeżeli krzesło kąpielowe działa nieprawidłowo, skontaktuj się ze sprzedawcą do pomocy.

Prosimy o uważne zapoznanie się z poniższymi ważnymi informacjami dotyczącymi pilota

(akumulator litowo-jonowy)

Należy go naładować przed pierwszym użyciem.

Ponieważ baterie litowo-jonowe nie mogą przekraczać 30% ich pojemności nominalnej podczas transportu, przed pierwszym użyciem należy je ładować przez co najmniej 12 godzin.

Podczas przechowywania zaleca się utrzymywanie poziomu naładowania baterii na poziomie 40-60%.

Jeżeli nie jest używany przez dłuższy czas, należy odłączyć pilota od pilota inne części i przechowywane w środowisku o niskiej temperaturze i niskiej wilgotności, nie kurz i brak żrącego gazu, aby utrzymać najlepszą wydajność, gdy akumulator jest wyłączony wykorzystane później.

Czas przechowywania	Środowisko przechowywania
1 rok	10~25°C (1*), 40 ~ 70% wilgotności wzglę dnej (bez kondensacji)
3 miesią ce	0~35°C (1*), 30 ~ 75% RH (bez kondensacji)
1 miesiąc	-10~50°C (1*), 20 ~ 80% RH (bez kondensacji)

Należy go naładować i rozładować raz w ciągu 6 miesię cy od otrzymania; podczas przechowywania, pilot (akumulator) należy ładować i rozładowywać raz na 6 miesię cy.

Akumulatory to jeden z materiałów eksploatacyjnych, który ma ograniczoną żywotność i nadal spada wydajność. Normalne zużycie baterii nie jest takie normalne uwzglę dniane w zwrotach i reklamacjach.

Proces ładowania

1. Odłączyć pilota od podnośnika wannowego.
2. Upewnij się , że części łączące i ładowarka są wystarczająco suche.
3. Włóż żeńską wtyczkę pilota do mę skiej wtyczki ładowarki.
4. Podłącz ładowarkę do odpowiedniego gniazdka. Zakres napię cia ładowania: 100-240VAC.
5. Po zakończeniu ładowania należy na czas odłączyć ładowanie, aby tego uniknąć

wpływające na żywotność baterii. PARAMETRY SPECYFIKACYJNE

Napięcie	DC 16,8 V, 1,0 A (przez adapter 100-240 V ~ 50/60 Hz 1,0 A)
Paczka baterii	14,8 V 2,2 Ah
Określone obciążenie	136 kg (300 funtów)
Poduszka Wysokość najniższego punktu	77 mm ± 5 mm
Poduszka Najwyższy punkt	507 mm ± 5 mm

OBŚŁUGA PRZED UŻYCIEM

Przed pierwszym użyciem prosimy o dokładne zapoznanie się z instrukcją, dzięki czemu lepiej zaznajomicie się z podnośnikiem kąpielowym, a jego obsługa stanie się prostsza i bardziej kontrolowana;

Prosimy zachować tę instrukcję dla każdego, kto może dotykać podnośnika kąpielowego lub go używać; Najpierw oceń użytkownika, aby upewnić się, że jest odpowiedni. Elementy oceny obejmują, ale nie mniej niż wagę użytkownika, objętość, zdolności poznawcze, ruchomość stawów itp. Prosimy nie oddawać podnośnika kąpielowego nieodpowiednim osobom. Jeżeli z urządzenia korzysta osoba niepełnosprawna, w pobliżu musi znajdować się urządzenie

towarzyszące lub urządzenie alarmowe; Używaj go w standardowej wannie spełniającej wymagania przepisów i poproś asystenta lub specjalistę o sprawdzenie, czy środowisko użytkownika spełnia wymagania; Przed każdym użyciem należy sprawdzić, czy przyssawka i powierzchnia siedziska są czyste, usunąć plamy i adsorbenty, sprawdzić i przeprowadzić próbę próbną, czy wszystkie części sprzętu są kompletne i czy nie są uszkodzone, a także sprawdzić, czy przycisk zatrzymania awaryjnego działa; Jeśli używasz olejku do kąpieli, soli do kąpieli i innych kosmetyków, musisz to sprawdzić, aby zapobiec uszkodzeniu struktury i funkcji przesuwania podnośnika wannowego w wysokim stężeniu kosmetyków; Podczas używania użytkownik powinien usiąść powoli i spokojnie, aby uniknąć nadmiernej stymulacji i uszkodzenia podnośnika kąpielowego lub personelu; Do obsługi użyj odpowiedniego pilota; Zamontuj podnośnik wannowy zgodnie z instrukcją montażu.

POTWIERDZENIE ŚRODOWISKA INSTALACJI I UŻYTKOWANIA

Przed użyciem należy sprawdzić części pod kątem uszkodzeń i usterek. Używaj go tylko wtedy, gdy masz pewność, że nie ma uszkodzonych lub brakujących części.

Jak pokazano niżej:



Części w zestawie

① Sterowanie 1 rę ką

ładowarka

oparcie (w

tym siłownik liniowy i poduszka oparcia)

Podstawa (poduszka i 6 przysawek) Instrukcja obsługi

Po otrzymaniu podnośnika wannowego i otwarciu opakowania prosimy najpierw zapoznać się z instrukcją obsługi.

Wyjmij tylną część krzesła i część siedziska, a następnie przymocuj oparcie do siedziska.

Szczegóły można znaleźć na poniższym rysunku.

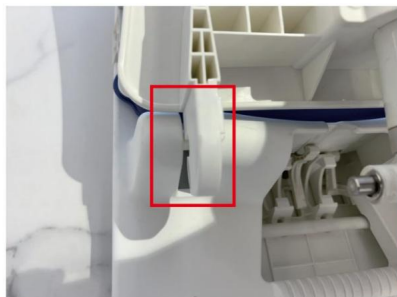

Wyrównaj hak oparcia z prowadnicą podstawy.

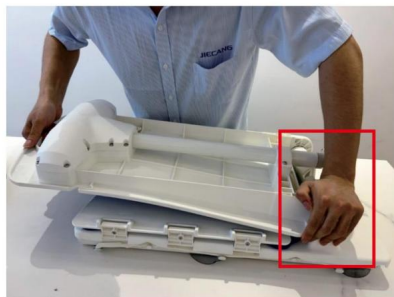

Naciśnij haczyki na każdym z nich stronę oparcia do połącz je z bazą.

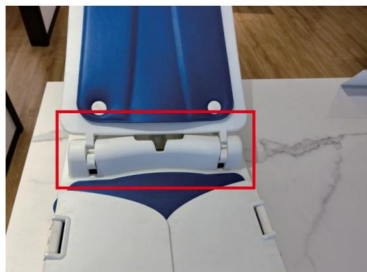

Zakończ montaż oparcia i podstawy.



CORRECT ✓

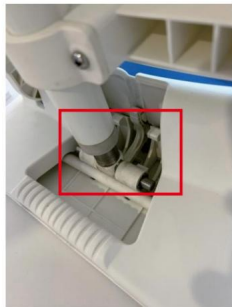

WRONG ✗

Upewnij się , że górny łącznik jest siłownik jest podłączony

prawidłowo za pomocą haka bazowego zamek.

Sprawdź, czy 6 przyssawek na dole siedziska posiada poluzowane podczas transportu lub przemieszczania. Jeśli wystę puje luz, dokrę ć przyssawki.

Upewnij się , że w wannie nie ma żadnych przeszkód ani innych rzeczy, które mogą powodować przewrócić się lub wpłynąć na normalne unoszenie podnośnika wannowego, w tym głowic prysznicowych,

kranów, armatury itp . Należy umieścić podnośnik wannowy w wannie i poprosić o pomoc w przypadku trudności. Upewnij się , że podłoga jest sucha i wolna od przeszkód, aby zapobiec poślizgowi inne wypadki podczas przenoszenia lub ustawiania podnośnika wannowego.

Podczas wkładania podnośnika do wanny należy zwrócić na to uwagę jest wystarczająco dużo miejsca w kierunku tyłu. Zapobiegnij uderzeniu podnośnika wannowego wannę lub inne przedmioty w łazience. Potwierdź także, że nie ma odpowiednie przeszkody (w tym mię dzy innymi kran, głowice prysznicowe itp.) wewnątrz zasię g podnośnika

kąpielowego. Upewnij się , że 6 przyssawek całkowicie przylega do dolnej powierzchni wanna.

Upewnij się , że mę ska wtyczka wanny jest podniesiona, a żeńska wtyczka wanny pilota są całkowicie suche przed połączeniem ich ze sobą. Umieścić przewód pilota na zewnątrz podnośnika wannowego, aby zapobiec przesuwaniu się dłoni przewodu sterującego przed ściśnię ciem lub rozciągnię ciem, co mogłoby spowodować uszkodzenie przewodu lub a Słabe połączenie.

Przed każdym użyciem należy upewnić się , że podnośnik kąpielowy można prawidłowo i bezpiecznie podnieść. Naciśnij przycisk w górę na pilocie, aby wznieść się , naciśnij przycisk w dół, aby opaść i zatrzymaj się przycisk ma funkcję zatrzymania awaryjnego. W trakcie opadania użytkownik jest świadomy niebezpieczeństwa, można nacisnąć przycisk stop, winda wannowa nie bę dzie działać zejść. Zanim naciśniesz przycisk w dół, musisz nacisnąć przycisk w górę

Ponownie. Teksturowany przycisk pomaga osobom z wadami wzroku

Pilot znajduje się w trybie sterowania impulsowego, tj. przycisk działa po naciśnięciu i nieważne w momencie zwolnienia.

Jeśli krzesło kąpielowe jest przechowywane w niższej temperaturze (np. zimą), jeśli zajdzie potrzeba jego ponownego użycia, należy przedtem poczekać, aż ogrzeje się naturalnie do temperatury pokojowej. używać.;

Po każdej kąpieli zaleca się umycie krzesła kąpielowego wodą i pozostawienie do naturalnego wyschnięcia.

Sterowanie ręczne

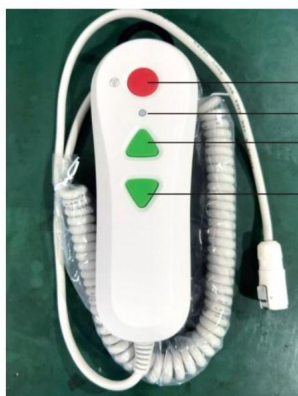

Przycisk górnego trójkąta: Przycisk w górę – steruje podniesieniem fotela kąpielowego

Dolny przycisk trójkątny: Przycisk w dół – steruje opuszczaniem fotela wannowego

Okrągły przycisk: Przycisk zatrzymania awaryjnego – steruje zatrzymaniem awaryjnym fotela wannowego i nie schodzi już w dół. Jeśli chcesz zejść, musisz najpierw nacisnąć przycisk w górę, a następnie nacisnąć element dolny, aby opuścić. Lampka kontrolna: pokazuje stan pracy wanny krzesła pod prysznic

ROZPOCZNIJ UŻYWANIE

ROZPOCZNIJ UŻYWANIE

1. Najpierw otwórz tylną część podnośnika wannowego i podłącz pilota do gniazda żeńskiego wtyczka z tyłu.

2. Pozwól podnośnikowi wannowemu unieść się do momentu

Boki płyty bocznej opierają się gładko o obie strony wanny;



- Usiądź tyłem do wanny na zewnątrz trzanej płycie bocznej;
- Utrzymaj powyższą pozycję i przesuń biodra na środek siedziska podnośnika wannowego;
- Włóż obie stopy do wanny;
- Gdy już znajdziesz się wygodnie w wannie, użyj przycisku opuszczania pilota w dół, aby ustawić ją w żądanej pozycji. Podczas procesu należy chronić dłonie i stopy;
- Jeśli przycisk opuszczania będzie wciśnięty, podnośnik wanny zatrzyma się w najniższym punkcie;
- Jeśli pozwalają na to warunki, poproś użytkownika o obsługę pilota, a nie asystenta. Dzięki temu użytkownik czuje się bardziej komfortowo i zmniejszy

niebezpieczeństwo:

Składowanie

- Użytkownik opuszcza wannę i przed opuszczeniem czeka, aż woda z wanny odpłynie krzesło kąpielowe do najniższego punktu i złoży oparcie krzesła;

- Przed podniesieniem podnośnika kąpielowego napompuj przyssawki, podnosząc podłokietniki. Zrównoważyć różnicę ciśnień między przyssawkami i atmosferyczny

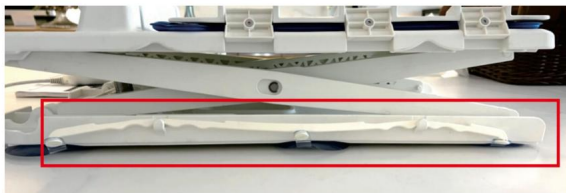

ciśnienie, aby łatwo podnieść podnośnik wanny;

- Wyposażenie fotela kąpielowego umyć wodą w celu usunięcia piany, plam itp. (pilota należy trzymać podłączony do wtyczki fotela kąpielowego).

- Odłącz pilota od

krzesła kąpielowego i wytrzyj je do czysta za pomocą a

Suche ubranie.

- Przechowywanie krzesła i dłoni sterownic.

Niosąc

Podnieś sekcję tylną i dolną

osobno Podnoszenie całej maszyny



Zatrzymanie awaryjne 1.

Naciśnij przycisk zatrzymania awaryjnego, gdy winda wannowa nie zatrzymuje się normalnie;

- Jeśli podczas opadania zostanie naciśnięty przycisk zatrzymania awaryjnego, funkcja przycisku w dół zostanie aktywowana i zostanie zablokowany, a przycisk w dół powróci do działania dopiero po konieczności wykonania podniesienia

Pierwszy:

Wpływ środowiska na sprzęt 1. Unikaj bezpośredniego światła słonecznego, aby uniknąć starzenia się materiału. 2. Trzymaj z dala od źródeł ognia (wysoka temperatura), aby uniknąć eksplozji baterii litowej oraz starzenia się i deformacji materiału. Trzymaj ładowarkę z dala od miejsc o zbyt dużej wilgotności, aby uniknąć zwarcia zasilacza

KONSERWACJA

Po zakończeniu kąpieli należy przepłukać podnośnik wannowy ciepłą wodą. Jeżeli podnośnik wannowy jest brudny, można go czyścić szmatką, szczotką itp., a następnie wysuszyć szmatką

Nie czyść pilota (część 1) i siłownika (część 2) detergentem lub środkiem dezynfekującym.

W razie potrzeby szorować szmatką zwilżoną niewielką ilością wody. Nie zanurzać pilota i siłownik w wodzie;

Do czyszczenia podnośnika kąpielowego nie stosować środków dezynfekcyjnych o wysokim stężeniu;

Podczas czyszczenia dolnej części siedziska należy zwrócić uwagę na podniesienie nożyczek, aby temu zapobiec zaciskanie rękonożki;

Jeśli korzystają z niego różni użytkownicy, należy go dokładnie wyczyścić;

Przed przechowywaniem należy upewnić się, że podnośnik kąpielowy jest całkowicie suchy;

Jeśli to możliwe, poproś kogoś o wyczyszczenie i konserwację;

Przed czyszczeniem ładowarkę należy odłączyć od wtyczki;

Nie płucz ładowarki wodą, wyczyść ją suchą szmatką;

Z każdego podnośnika kąpielowego korzysta jedna osoba. Po każdym użyciu należy przetrzeć kropelki wody suchą szmatką, następnie wysuszyć w wentylowanym miejscu, a na koniec przechowywać w pudełku opakowaniowym. Co trzy miesiące stosuj do leczenia 75% alkohol medyczny. Wytrzyj powierzchnię podnośnik wannowy, zdezynfekować podnośnik wannowy, po zakończeniu dezynfekcji wysuszyć go w wentylowanym miejscu przez 1 godzinę, a na koniec przechowuj go w pudełku opakowaniowym;

Podnośnik wannowy musi być sprawdzany lub naprawiany przez specjalistów co 12 miesięcy.

WYMIARY

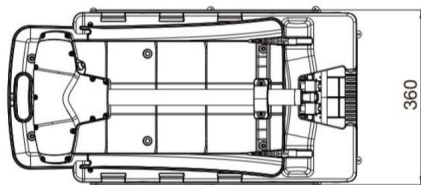
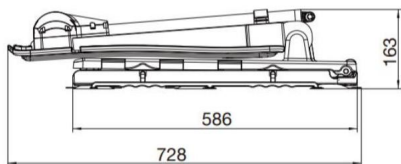

Folded state

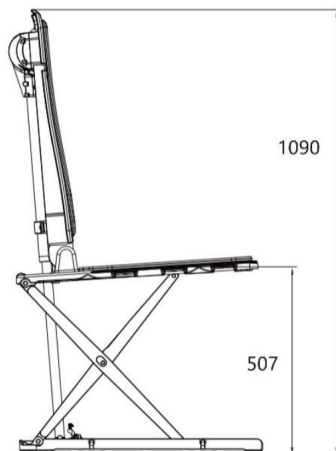
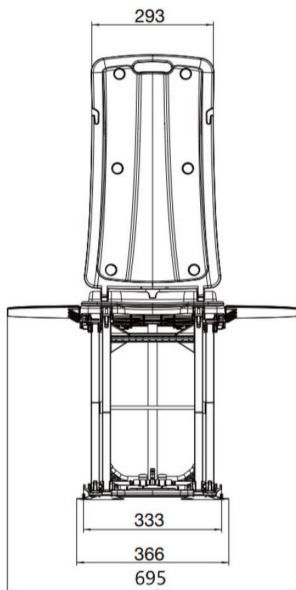

Maximum expand state

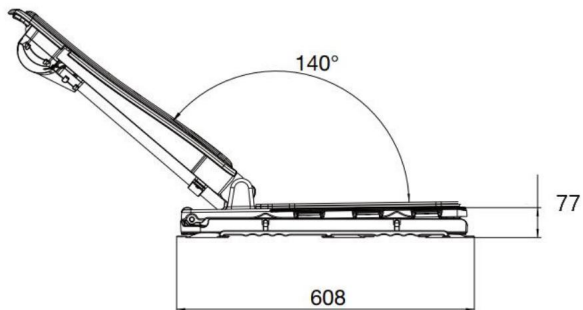

Minimum expanded state

Pasuje do podnośnika wannowego

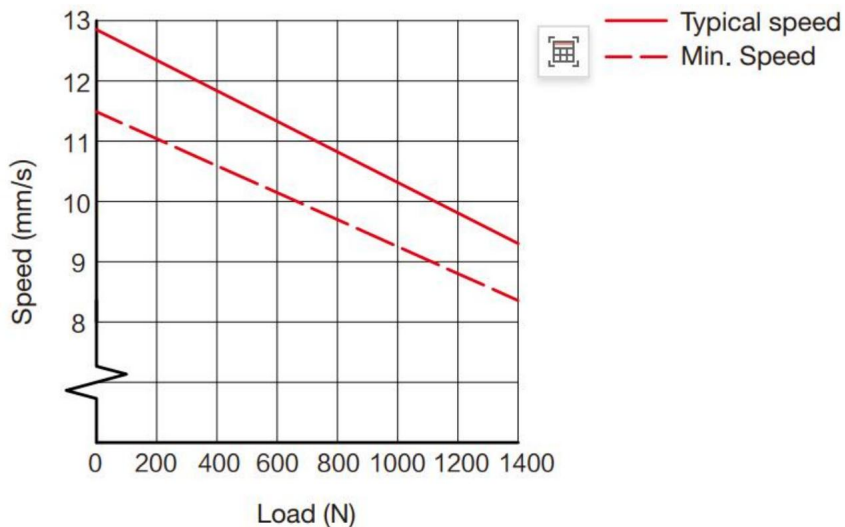

ROZWIĄZYWANIE PROBLEMÓW

1. Cały podnośnik kąpielowy nie podniesie się bez obciążenia. Może to być przekładnia ślimakowa siłownika ciągnąca zęby. Posłuchaj dźwięku. Jeśli silnik obraca się, ale nie może się podnieść ani opaść, może to oznaczać, że koło ślimakowe siłownika ciągnie zęby; jeśli nie ma dźwięku, wewnętrzna struktura przekładni może być zablokowana lub w środku znajduje się woda. Jeśli wystąpi powyższa sytuacja, skontaktuj się ze sprzedawcą.
2. Jeżeli podnośnik wannowy jest niestabilny w wannie, należy sprawdzić, czy przysawka ma wystarczający kontakt z wanną.
3. Jeśli osoba nie siedzi na podnośniku kąpielowym, może on działać normalnie. Jeśli osoba siedzi na podnośniku, krzesło nie podniesie się. Jeśli użytkownik przekroczy wymagania dotyczące obciążenia podane w instrukcji, operator wchodzi w zabezpieczenie nadprądowe.
4. Cała winda wannowa nie będzie się podnosić i opuszczać, gdy będzie pusta. Niezależnie od tego, czy operator ma dźwięk alarmu brzęczyka, czy słychać dźwięk alarmu, oznacza to, że operator nie ma wystarczającego poziomu naładowania i musi zostać naładowany na czas. Jeśli nie ma odpowiedzi, skontaktuj się ze sprzedawcą.

Producent: Shanghaimuxinmuyeyouxiangongsi Adres: Baoshanqu
Shuangchenglu 803long 11 hao 1602A-1609shi Szanghaj Import do Australii: SIHAO PTY
LTD.1
ROKEVA STREETEASTWOOD NSW 2122 Australia

Import do USA: Sanven Technology Ltd. Suite 250,9166 Anaheim Place,Rancho
Cucamonga,CA91730



Pooledas Group Ltd
Jednostka 5 Albert Edward House, pawilony
Preston, Wielka Brytania



SHUNSHUN GmbH
Römeräcker 9 Z2021, 76351
Linkenheim-Hochstetten, Niemcy

Wyprodukowano w Chinach

VEVOR[®]
TOUGH TOOLS, HALF PRICE

Wsparcie techniczne i certyfikat e-gwarancji
www.vevor.com/support

VEVOR[®]

TOUGH TOOLS, HALF PRICE

Technische ondersteuning en e-garantiecertificaat www.vevor.com/support

Badlift

Model: JC35M3-1

We blijven ons inzetten om u gereedschap tegen een concurrerende prijs te bieden.

'Bespaar de helft', 'Halve prijs' of andere soortgelijke uitdrukkingen die door ons worden gebruikt vertegenwoordigen slechts een schatting van de besparingen die u zou kunnen profiteren als u bepaalde gereedschappen bij ons koopt in vergelijking met de grote topmerken en betekenen niet noodzakelijkerwijs dat ze alle categorieën van aangeboden gereedschappen dekken. door ons. Wij verzoeken u vriendelijk om bij het plaatsen van een bestelling bij ons goed na te gaan of u daadwerkelijk de helft bespaart in vergelijking met de grote topmerken.

VEVOR[®]

TOUGH TOOLS, HALF PRICE

BADBUISLIFT

Model: JC35M3-1









HULP NODIG? NEEM CONTACT MET ONS OP!

Heeft u productvragen? Technische ondersteuning nodig? Neem gerust contact met ons op:

Technische

**ondersteuning en e-garantiecertificaat [www.vevor.com/
support](http://www.vevor.com/support)**

Dit is de originele instructie. Lees alle instructies in de handleiding zorgvuldig door voordat u ermee aan de slag gaat. VEVOR behoudt zich een duidelijke interpretatie van onze gebruikershandleiding voor. Het uiterlijk van het product is afhankelijk van het product dat u heeft ontvangen. Vergeef ons alstublieft dat we u niet opnieuw zullen informeren als er technologie- of software-updates zijn voor ons product.

Symbool	Symboolbeschrijving
	<p>Waarschuwing-Om het risico op letsel te verminderen, moet de gebruiker de handleiding zorgvuldig lezen.</p>
	<p>Wisselstroom Dit symbool,</p>
	<p>geplaatst vóór een veiligheidsopmerking, duidt op een soort voorzorgsmaatregel, waarschuwing of gevaar. Het negeren van deze waarschuwing kan tot een ongeval leiden. Om het risico op letsel, brand of elektrocutie te verminderen, dient u altijd de aanbevelingen op te volgen hieronder weergegeven.</p>
	<p>Batterij weggooien</p> <p>Om uiteindelijk de gevaren voor de gezondheid en het milieu tot een minimum te beperken De levensduur van dit product, wetten met betrekking tot afgedankte elektrische en elektronische apparatuur (AEEA) en de richtlijn betreffende afgedankte batterijen vereisen dat u dit product weggooit bij een geschikt inzamelpunt waar het naartoe wordt gestuurd om de batterijen te verwijderen en voor passende recycling. Neem contact op met uw plaatselijke autoriteiten voor meer informatie over recycling en veilige verwijdering hiervan in uw regio.</p>
	<p>Correcte verwijdering</p> <p>Dit product valt onder de bepalingen van de Europese richtlijn 2012/19/EG. Het symbool met een doorgestreepte afvalcontainer geeft aan dat het product in de Europese Unie een aparte afvalinzameling vereist. Dit geldt voor het product en alle accessoires die met dit symbool zijn gemarkeerd. Producten die als zodanig zijn gemarkeerd, mogen niet met het normale huisvuil worden weggegooid, maar moeten naar een inzamelpunt worden gebracht voor recycling van elektrische en elektronische apparatuur apparaten.</p>
	<p>Alleen binnenshuis te gebruiken</p>
	<p>GEEN STAPPEN OP HET OPPERVLAK</p>

	NIET GEBRUIKEN OP HELLING (>5°)
	VOORZICHTIGHEID! PAS OP VOOR KNIPPEREN



Geef de badlifter a.u.b. niet aan ongeschikte personen. Wanneer een gehandicapte het apparaat gebruikt, moet er een begeleider of alarmapparaat in de buurt zijn!

FCC-INFORMATIE

LET OP: Wijzigingen of aanpassingen die niet uitdrukkelijk zijn goedgekeurd door de partij die verantwoordelijk is voor naleving kunnen de bevoegdheid van de gebruiker om de apparatuur te bedienen ongeldig maken!

Dit apparaat voldoet aan Deel 15 van de FCC-regels. Voor gebruik gelden de volgende twee voorwaarden: 1)

Dit product kan schadelijke interferentie veroorzaken.

2) Dit product moet alle ontvangen interferentie accepteren, inclusief interferentie die een ongewenste werking kan veroorzaken.

WAARSCHUWING: Wijzigingen of aanpassingen aan dit product die niet uitdrukkelijk zijn goedgekeurd door de partij. Verantwoordelijk voor naleving kan de bevoegdheid van de gebruiker om het product te bedienen ongeldig maken.

Opmerking: Dit product is getest en voldoet aan de limieten voor een digitaal apparaat van Klasse B overeenkomstig Deel 15 van de FCC-regels. Deze limieten zijn bedoeld om redelijke bescherming te bieden tegen schadelijke interferentie in een woonomgeving.
installatie.

Dit product genereert, gebruikt en kan radiofrequentie-energie uitstralen, en als het niet wordt geïnstalleerd en gebruikt in overeenstemming met de instructies, kan het schadelijke interferentie aan radiocommunicatie veroorzaken. Er is echter geen garantie dat er geen interferentie zal optreden in een bepaalde installatie. Als dit product schadelijke interferentie veroorzaakt aan radio- of televisieontvangst, wat kan worden vastgesteld door het product uit en weer in te schakelen, wordt de gebruiker aangeraden te proberen de interferentie te corrigeren door een of meer van de volgende maatregelen.

· Heroriënteer of verplaats de ontvangstantenne.

- Vergroot de afstand tussen het product en de ontvanger.
- Sluit het product aan op een stopcontact op een ander circuit dan dat waarop de ontvanger is aangesloten.
- Raadpleeg de dealer of een ervaren radio-/tv-technicus voor hulp.

WAARSCHUWING

ÿ Als de kabels en accessoires die niet bedoeld zijn voor de badstoel dat wel zijn die in het systeem worden gebruikt, kan leiden tot een toename of een vermindering van de systeememissies immuniteit.

ÿ Badstoelen mogen niet dichtbij of gestapeld met andere apparatuur worden geplaatst, en Als het dichtbij of gestapeld moet worden gebruikt, moet worden gecontroleerd of dit mogelijk is goed werken onder de configuratie die het gebruikt.

VERBOD

- ÿ Niet overbelasten;
- ÿ Ga niet op de badlift staan of knielen;
- ÿ Ga tijdens gebruik niet aan de andere kant zitten;
- ÿ Niet gebruiken op sterk hellende (meer dan 5°) of oppervlakken met treden;
- ÿ Niet gebruiken als er onderdelen ontbreken;
- ÿ Niet gebruiken voor andere doeleinden dan baden;
- ÿ Laat kinderen niet alleen tijdens het gebruik;
- ÿ Plaats tijdens onderhoud en gebruik geen handen, voeten en andere lichaamsorganen en voorwerpen in bewegende delen;

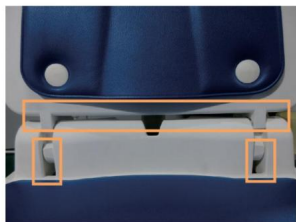

ÿScharnier tussen achterplaat en basisplaat van controleur



ÿAchterplaat - haak

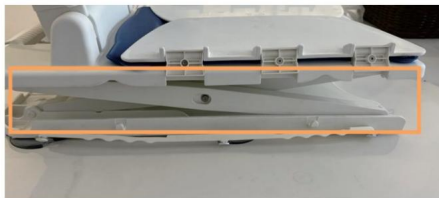

• Basisplaat—op de liftbeugel van de basisplaat

• Plaats geen voorwerpen (zoals tandenborstels, scheermesjes, enz.) in de buurt van de kruisconstructie. •

Plaats de handbediening niet in de buurt van warmtebronnen;

• Wijzig dit apparaat niet.

PRODUCT BESCHRIJVING

• De JC35M3-1 badlift is ontworpen om gebruikers met beperkte mobiliteit te helpen thuis gemakkelijker en gemakkelijker de badruimte betreden en verlaten, waardoor het baden gemakkelijker en leuker. • De JC35M3-1

badlifter is compact van structuur en opvouwbaar, wat weinig in beslag neemt ruimte, en kan gemakkelijk worden opgeslagen en vervoerd. •

De JC35M3-1 badlifter houdt volledig rekening met de specificaties van de gewone badkuip, zodat deze gemakkelijk in elke standaard badkuip kan worden geplaatst (sommige niet-standaard of speciaal op maat gemaakte badkuipen zijn mogelijk niet geschikt).

De JC35M3-1 badlifter is voorzien van 6 zuignappen aan de onderkant, wat zorgt voor de positionering is stabiel en heeft een goed antislip-effect. • De JC35M3-1

badlifter wordt volledig aangedreven door batterijen, maar dat is niet nodig externe elektrische transmissielijnen, dus handig en betrouwbaar in gebruik; de

badlifter, behalve de oplader, is waterdicht. Ook kun je het bad omhoog en omlaag brengen stoel tijdens het baden. •

De JC35M3-1 badlifter maakt gebruik van een modulair ontwerp, de rugleuning en de zitting kunnen dat zijn opgevouwen en gedemonteerd, en automatisch vergrendeld op de stoelbasis wanneer de de badlift staat omhoog, waardoor kan worden voorkomen dat de rugleuning van de stoel per ongeluk kantelt; intelligente beschermingscontrole kan ervoor zorgen dat de handbediening het bad kan laten zakken lifer wanneer het vermogen onvoldoende is.

• In deze gebruikershandleiding vindt u alle informatie over het JC35M3-1 bad lifter, inclusief gebruik, opslag, etc.

ZAKEN DIE AANDACHT VEREISEN

ÿ Gebruik de bijpassende oplader om op te laden; ÿ

De optimale capaciteit van de batterij kan na enkele oplaadcycli worden bereikt; ÿ Houd tijdens het opladen uit de buurt van water, hitte, enz.; ÿ De

handbediening wordt standaard geleverd met driekleurige indicatielampjes. Bij normaal gebruik geeft het groene lampje aan dat er voldoende vermogen is, het blauwe lampje geeft aan dat het vermogen onvoldoende is en herinnert het eraan om op te laden.

Wanneer het rode lampje brandt, geeft dit aan dat de stroom ernstig onvoldoende is en onmiddellijk moet worden opgeladen om plotselinge stroomuitval

tijdens het proces te voorkomen; ÿ Onder normale oplaadomstandigheden is het indicatielampje van de oplader rood en wanneer de batterij volledig is opgeladen, is het indicatielampje van de oplader groen

en bedraagt de oplaadtijd ongeveer 2,5 uur; ÿ De oplader is ontworpen voor het opladen van de handbediening

en kan niet voor andere doeleinden worden gebruikt; ÿ De batterij is in de handbediening ingebouwd. Demonteer de handbediening niet zonder toestemming; Wanneer de

badstoel wordt vervoerd, controleer dan of de draden zich in de losgekoppelde modus

bevinden en niet in de oplaadstatus zijn; Voorkom schade aan de badlift en aan personeel veroorzaakt door vallen, botsingen, enz. ÿ Zorg er tijdens het reinigen van de handbediening

of de oplader voor dat de stekkers zijn losgekoppeld; de oplader kan alleen worden schoongemaakt met een droge doek; ÿ Hoewel de handbediening en de oplader een

betrouwbaar ontwerp hebben, zijn ze nog steeds niet bestand tegen het risico van vallen; Als u tekenen van schade aantreft op het oppervlak van de afstandsbediening en de oplader,

neem dan onmiddellijk contact op met uw professionele dealer; wij zullen de bijbehorende service verlenen

ÿ Ga in het midden van de zitting van de badlift zitten en leun naar achteren

de stoel, strek uw benen naar voren, leg één hand op de zijpanelen of op uw schoot en bedien de handbediening met een andere hand; ÿ Onze

badstoel heeft de EMC-test doorstaan. Wanneer u andere elektrische apparaten in de badkamer gebruikt of een mobiele telefoon gebruikt, probeer dan niet tegelijkertijd de

badlift op te tillen om elektromagnetische interferentie te voorkomen en de apparatuur

abnormaal te maken. Wanneer de badstoel abnormaal is, neem dan contact op met uw dealer voor assistentie.

ÿ Lees de volgende belangrijke informatie over de handbediening aandachtig door

(oplaadbare lithium-ionbatterij)

Het moet vóór het eerste gebruik worden opgeladen.

Omdat lithium-ionbatterijen tijdens de levensduur niet meer dan 30% van hun nominale capaciteit mogen bedragen transport, moeten ze vóór het eerste gebruik minimaal 12 uur worden opgeladen.

Het wordt aanbevolen om het batterijvermogen tijdens opslag op 40~60% te houden.

Wanneer u de handbediening langere tijd niet gebruikt, moet u deze loskoppelen andere onderdelen en opgeslagen in een omgeving met lage temperatuur, lage luchtvochtigheid, nee stof en geen corrosief gas om de beste prestaties te behouden als de batterij is opgeladen vervolgens gebruikt.

Opslagtijd	Opslagomgeving
1 jaar	10~25°C (1*), 40 ~ 70% RH (niet-condenserend)
3 maanden	0~35°C (1*), 30 ~ 75% RH (niet-condenserend)
1 maand	-10~50°C (1*), 20 ~ 80% RH (niet-condenserend)

Het moet binnen 6 maanden na ontvangst één keer worden opgeladen en ontladen; tijdens opslag, de handbediening (batterij) moet eens per 6 maanden worden opgeladen en ontladen.

Opladbare batterijen behoren tot de verbruiksartikelen met een beperkte levensduur en de prestaties blijven achteruitgaan. Normale batterijslijtage is dat niet opgenomen in retourzendingen en claims.

Oplaadproces

1. Koppel de handbediening los van de badlift.
2. Zorg ervoor dat de aansluitdelen en de lader voldoende droog zijn.
3. Steek de vrouwelijke stekker van de handbediening in de mannelijke stekker van de oplader.
4. Sluit de oplader aan op een geschikt stopcontact. Laadspanningsbereik: 100-240VAC.
5. Wanneer het opladen is voltooid, koppelt u het opladen op tijd los om dit te voorkomen

die de levensduur van de batterij beïnvloeden. **SPECIFICATIEPARAMETERS**

Spanning	DC16,8V, 1,0A (via 100-240V~50/60Hz 1,0A-adapter)
Batterijpakket	14,8 V 2,2 Ah
Gespecificeerde belasting	136 kg (300 lbs)
Kussen Laagste punthoogte	77 mm ± 5 mm
Kussen Hoogste punthoogte	507 mm ± 5 mm

BEDIENING VOOR GEBRUIK

ÿ Lees vóór het eerste gebruik de instructies aandachtig door, waardoor u beter vertrouwd raakt met de badlift en de bediening ervan eenvoudiger en beter beheersbaar wordt; ÿ Bewaar deze instructie voor

iedereen die de badlift mag aanraken of gebruiken; ÿ Evalueer eerst de gebruiker om er zeker van te zijn dat deze geschikt is. De evaluatiepunten omvatten, maar zijn niet minder dan, het gewicht, het volume, het cognitieve vermogen, de gewrichtsmobiliteit, enz. van de gebruiker. Geef de badlifter alstublieft niet aan ongeschikte mensen. Wanneer een gehandicapte het apparaat gebruikt, moet er een begeleider of een alarmapparaat in de buurt

zijn; ÿ Gebruik het in een standaard badkuip die voldoet aan de regelgeving en vraag een assistent of professional om te bepalen of de gebruiksomgeving aan de eisen voldoet; ÿ Controleer vóór elk gebruik of de zuignap en het zitoppervlak schoon zijn, verwijder vlekken en adsorbentia, controleer en voer een proefbedrijf uit om te controleren of alle onderdelen van het apparaat compleet zijn en of ze beschadigd zijn, en controleer tegelijkertijd of de noodstopknop werkt; ÿ Als u badolie, badzout en andere toiletartikelen gebruikt, moet u controleren of hoge concentraties toiletartikelen de structuur en de glijfunctie van de badlift beschadigen; ÿ Bij gebruik moet de gebruiker langzaam en rustig gaan zitten om overmatige stimulatie en schade aan de badlift of het personeel te voorkomen; ÿ Gebruik voor de bediening de bijpassende handbediening; ÿ Installeer de badlift volgens de installatie-instructies.

INSTALLATIE EN GEBRUIK OMGEVING BEVESTIGING

Controleer de onderdelen vóór gebruik op beschadigingen en defecten. Gebruik het alleen als u zeker weet dat er geen beschadigde of ontbrekende onderdelen zijn.

Zoals hieronder weergegeven:



Onderdelen inbegrepen

① handbediening

ÿ oplader ÿ

rugleuning

(inclusief lineaire actuator en rugkussen) ÿ Basis

(kussen en 6 zuignappen) ÿ Handleiding

ÿ Wanneer u de badlift ontvangt en vervolgens de verpakking opent, verzoeken wij u eerst de handleiding te lezen.

ÿ Verwijder het achterste deel van de stoel en het zitgedeelte en installeer de rugleuning op de stoel.

U kunt de volgende afbeelding bekijken voor meer informatie.

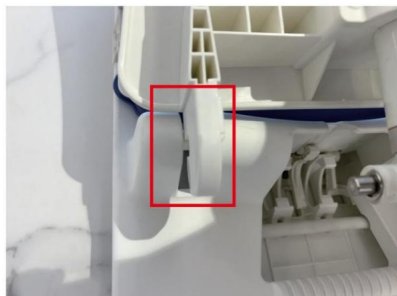

ÿ Lijn de rugleuninghaak uit met de basisgeleidingsstang.

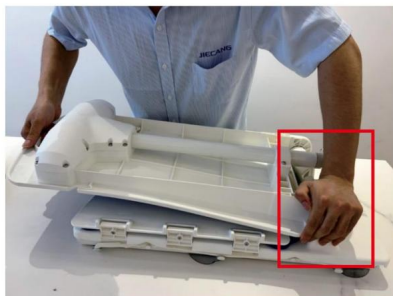

ÿ Druk op de haken op elk kant van de rugleuning naar verbind ze met de basis.

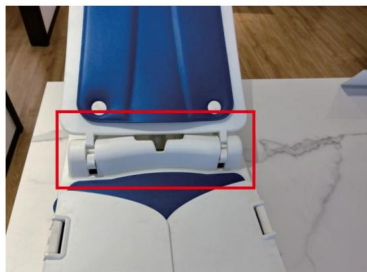

ÿ Voltooi de installatie van de rugleuning en de basis.



CORRECT ✓

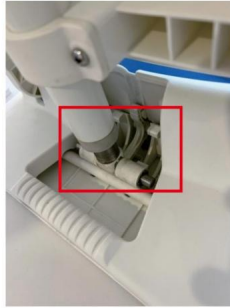

WRONG ✗

ÿ Zorg ervoor dat de bovenste gaffel eraf is de aandrijving is aangesloten correct met de basishaak slot.

ÿ Controleer of de 6 zuignappen aan de onderkant van de stoel dit hebben

losgeraakt tijdens transport of beweging. Als er sprake is van losheid, draai dan de moer vast zuignappen. ÿ

Controleer of er geen obstakels of andere voorwerpen in de badkuip zijn die dit kunnen veroorzaken omvallen of de normale lift van de badlift beïnvloeden, inclusief douchekoppen, kranen, fittingen, enz. ÿ U moet

de badlift in de badkuip plaatsen en om hulp vragen als u problemen ondervindt. ÿ Zorg ervoor dat de vloer droog en vrij van obstakels is om uitglijden te voorkomen

overige ongevallen tijdens het hanteren of plaatsen van de badlift. ÿ Zorg ervoor dat u de badlift in de badkuip plaatst

er is voldoende ruimte in de richting van de achterkant. Voorkom dat de badlift botst de badkuip of andere voorwerpen in de badkamer. Bevestig ook dat er geen zijn relevante obstakels (inclusief maar niet beperkt tot kranen, douchekoppen, enz.) binnenin het bereik van de badlift. ÿ

Zorg ervoor dat de 6 zuignappen volledig contact maken met de onderkant van het apparaat de badkuip.

ÿ Zorg ervoor dat de mannelijke stekker van de badlift en de vrouwelijke stekker van de handbediening volledig droog zijn voordat u ze op elkaar aansluit. ÿ Het plaatsen van de handbedieningsdraad aan de buitenkant van de badlift om te voorkomen dat de hand bekneld raakt controlelijn niet wordt ingedrukt of uit elkaar getrokken, waardoor schade aan de lijn ontstaat of a slechte verbinding.

ÿ Zorg ervoor dat de badlift vóór elk gebruik goed en veilig kan worden opgetild. ÿ Druk op de knop omhoog op de handbediening om omhoog te gaan, druk op de knop omlaag om te vallen, de stop knop heeft een noodstopeffect. Tijdens het afdalen kan de gebruiker zich bewust is van het gevaar kunt u op de stopknop drukken, de badlift zal dit niet kunnen afdalen. U moet op de knop omhoog drukken voordat u op de knop omlaag drukt

opnieuw.

ÿ Getextureerde knop om mensen met een visuele beperking te helpen ÿ De

handbediening bevindt zich in de jog-bedieningsmodus, dwz de knop is geldig wanneer erop wordt gedrukt en ongeldig bij vrijgave.

ÿ Als de badstoel bij een lagere temperatuur wordt bewaard (bijvoorbeeld in de winter), en als hij opnieuw moet worden gebruikt, laat hem dan op natuurlijke wijze opwarmen tot kamertemperatuur voordat u hem weer gebruikt. gebruik.;

ÿ Het wordt aanbevolen om na elk bad de badstoel met water te wassen en op natuurlijke wijze te laten drogen.

Handbediening

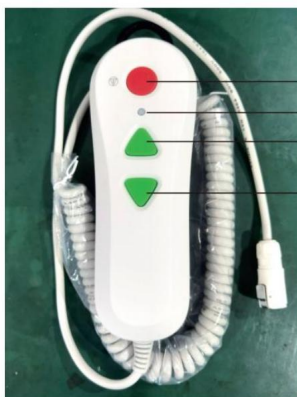

ÿ Knop bovenste driehoek: knop Omhoog - bestuurt de opkomst van de badstoel

ÿ Onderste driehoekige knop: knop Omlaag - regelt de afdaling van de badstoel

ÿ Ronde knop: noodstopknop - bedien de noodstop van de badstoel en niet meer afdalen. Als u wilt afdalen, drukt u eerst op de knop omhoog en vervolgens op het neerwaartse stuk om af te dalen

ÿ Indicatielampje: toont de werkstatus van de douche stoel

BEGIN GEBRUIK

BEGIN GEBRUIK

1. Open eerst de achterkant van de badlift en sluit de handbediening aan op het vrouwtje

stekker aan de achterkant.

2. Laat de badlift omhoog komen tot de zijkanten van de zijplaat leunen soepel tegen beide zijden van de badkuip;



3. Ga met uw rug naar de badkuip op de buitenste zijplaat zitten; 4. Houd bovenstaande positie vast en beweeg de heupen naar het midden van de zitting van de badlift; 5. Zet beide voeten in de badkuip; 6. Zodra u comfortabel in de badkuip zit, gebruikt u de knop omlaag op de handbediening om naar de gewenste positie te gaan. Houd handen en voeten veilig tijdens het proces; 7. Als de knop omlaag ingedrukt wordt gehouden, stopt de badlift op het laagste punt; 8. Als de omstandigheden het toelaten, laat de gebruiker dan de handbediening bedienen in plaats van de assistent. Dit zorgt ervoor dat de gebruiker zich comfortabeler voelt en vermindert de Gevaar;

Opslag

1. De gebruiker verlaat het bad en wacht tot het water uit het bad is gelopen voordat hij het bad laat zakken de badstoel naar het laagste punt en de rugleuning van de stoel omhoog klappen;

2. Voordat u de badlift ophaalt, laat de zuignappen opblazen door de armleuningen op te tillen. Breng de balans in drukverschil tussen zuignappen en sfeervol

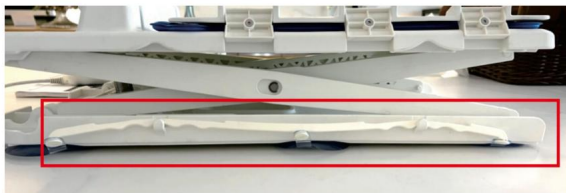

druk om de badlift gemakkelijk op te tillen;

3. Was de uitrusting van de badstoel met water om schuim, vlekken enz. te verwijderen (houd de handbediening aangesloten op de stekker van de badstoel).

4. Koppel de handbediening los van de badstoel en veeg deze schoon met een droge doek.

5. Het opbergen van de badstoel en hand controles.



Dragen

Til de rug- en basissecties op afzonderlijk Heffen van de gehele machine

Noodstop 1. Druk op

de stopknop voor een noodstop wanneer de badlift niet normaal stopt;

2. Als tijdens de afdaling de noodstopknop wordt ingedrukt, functioneert de knop omlaag vergrendeld zijn en de knop omlaag zal pas weer werken nadat de stijging moet zijn uitgevoerd

Eerst;

Impact op het milieu op apparatuur 1. Vermijd

direct zonlicht om veroudering van het materiaal te

voorkomen. 2. Uit de buurt houden van vuurbronnen (hoge temperaturen) om ontploffing van de lithiumbatterij en veroudering en vervorming van het materiaal te voorkomen.

Houd de oplader uit de buurt van plaatsen met een te hoge luchtvochtigheid om kortsluiting van de adapter te voorkomen

ONDERHOUD

ÿ Nadat het bad is afgelopen, spoelt u de badlift af met warm water. Als de badlift vuil is, je kunt hem schoonmaken met een doek, borstel etc. en daarna drogen met een doek

ÿ Maak de handbediening (deel 1) en actuator (deel 2) niet schoon met reinigings- of desinfectiemiddel.

Schrob indien nodig met een doek die is bevochtigd met een kleine hoeveelheid water. Niet onderdompelen de handbediening en actuator in water;

ÿ Gebruik geen hooggeconcentreerde desinfectiemiddelen om de badlift schoon te maken;

ÿ Let er bij het schoonmaken van het onderste deel van de stoel op dat u de schaar optilt om dit te voorkomen handklemmen;

ÿ Als verschillende gebruikers het gebruiken, maak het dan grondig schoon;

ÿ Zorg ervoor dat de badlift volledig droog is voordat u deze opbergt;

ÿ Vraag, indien mogelijk, iemand om het schoon te maken en te onderhouden;

ÿ De oplader moet vóór het reinigen uit het stopcontact worden gehaald;

ÿ Spoel de oplader niet af met water, maar reinig hem met een droge doek;

ÿ Elke badlift wordt door één persoon gebruikt. Na elk gebruik is het noodzakelijk om het product af te veegen waterdruppels met een droge doek, droog ze vervolgens op een geventileerde plaats en bewaar ze ten slotte in een verpakkingsdoos. Gebruik elke drie maanden medische alcohol van 75% om het te behandelen. Veeg het oppervlak af de badlift, desinfecteer de badlift, droog deze na desinfectie op een geventileerde plaats gedurende 1 uur, en bewaar het ten slotte in de verpakkingsdoos;

ÿ De badlift moet elke 12 maanden door professionals worden geïnspecteerd of gerepareerd.

DIMENSIES

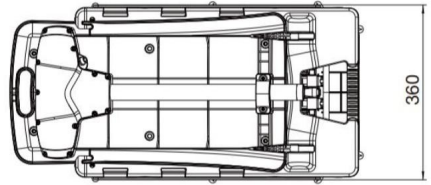
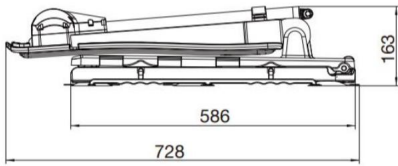

Folded state

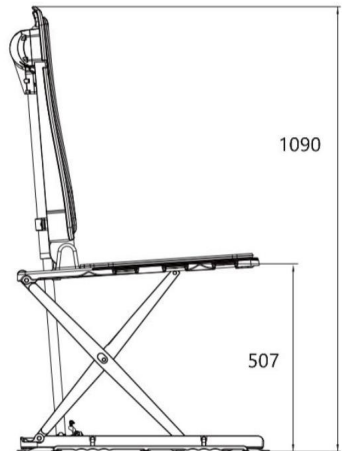
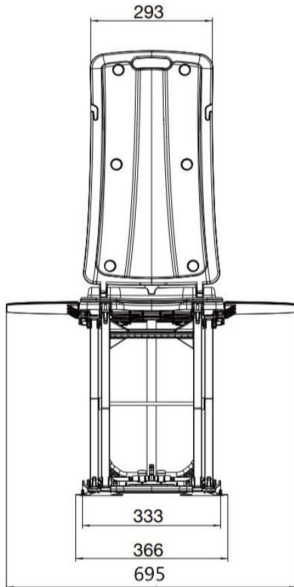

Maximum expand state

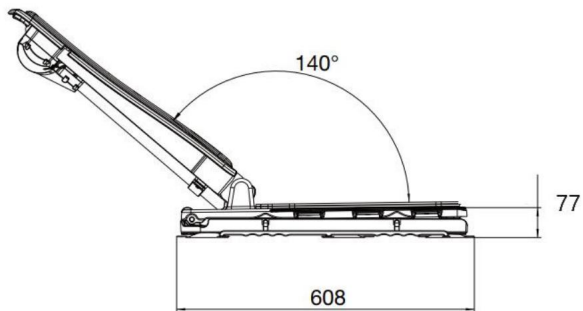

Minimum expanded state

Geschied voor badlifthandset

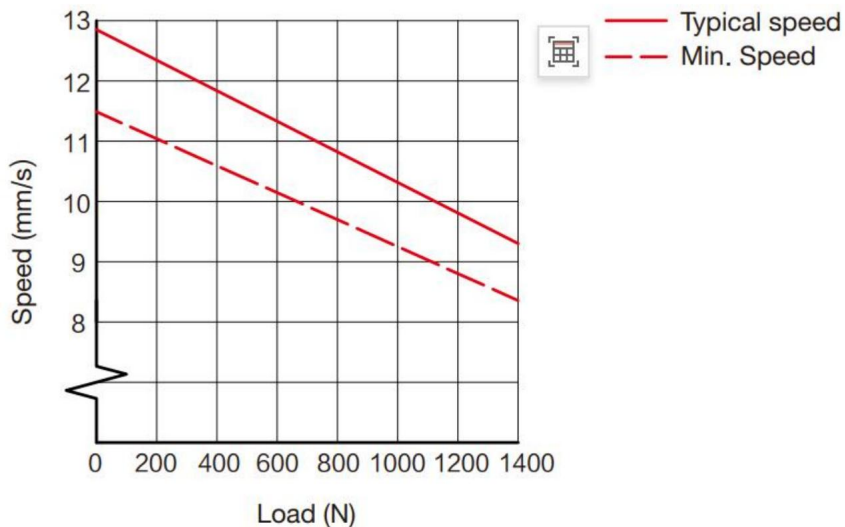

PROBLEEMOPLOSSEN

1. De hele badlift gaat niet onbelast omhoog. Het kan zijn dat het wormwiel van de actuator tanden trekt. Luister naar het geluid. Als de motor draait maar niet kan stijgen of dalen, kan dit erop wijzen dat het wormwiel van de actuator tanden trekt; Als er geen geluid is, is de interne transmissiestructuur mogelijk geblokkeerd of zit er water in. Neem contact op met uw dealer als de bovenstaande situatie zich voordoet.
2. Indien de badlift instabiel is in de badkuip, controleer dan of de zuignap voldoende contact heeft gemaakt met de badkuip.
3. Als de persoon niet op de badlift zit, kan deze normaal functioneren. Als de persoon op de lift zit, komt de stoel niet omhoog. Of de gebruiker de belastingseis van de handleiding overschrijdt, de operator treedt in de overstroombeveiliging.
4. De gehele badlift gaat niet op en neer als deze leeg is. Of de operator nu een zoemeralarm laat horen, als er een alarmgeluid klinkt, betekent dit dat de operator onvoldoende lading heeft en op tijd moet worden opgeladen. Als er geen reactie is, neem dan contact op met uw dealer.

Fabrikant: Shanghaimuxinmuyeyouxiangongsi **Adres:**

Baoshanqu Shuangchenglu 803long 11hao 1602A-1609shi Shanghai **Geïmporteerd in**

AUS:

SIHAO PTY LTD.1 ROKEVA STREETEASTWOOD NSW 2122 Australië

Geïmporteerd in de VS: Sanven Technology Ltd. Suite 250,9166 Anaheim Place,
Rancho Cucamonga, CA91730



Pooledas Group Ltd
Eenheid 5 Albert Edward House, de paviljoens
Preston, Verenigd Koninkrijk



SHUNSHUN GmbH
Römeräcker 9 Z2021, 76351
Linkenheim-Hochstetten, Duitsland

Gemaakt in China

VEVOR®
TOUGH TOOLS, HALF PRICE

Technische ondersteuning en e-
garantiecertificaat www.vevor.com/support

VEVOR[®]

TOUGH TOOLS, HALF PRICE

Teknisk support och e-garanticertifikat www.vevor.com/support

Badkar Hiss

Modell: JC35M3-1

Vi fortsätter att vara engagerade i att ge dig verktyg till konkurrenskraftiga priser.

"Spara hälften", "halva priset" eller andra liknande uttryck som används av oss representerar bara en uppskattning av besparingar du kan dra nytta av att köpa vissa verktyg hos oss jämfört med de stora toppmärkena och betyder inte nödvändigtvis att täcka alla kategorier av verktyg som erbjuds av oss. Du påminns vänligen om att noggrant kontrollera när du gör en beställning hos oss om du faktiskt sparar hälften i jämförelse med de främsta stora varumärkena.

VEVOR®

TOUGH TOOLS, HALF PRICE

BADKARLIFT

Modell: JC35M3-1





BEHÖVS HJÄLP? KONTAKTA OSS!

Har du produktfrågor? Behöver du teknisk support? Kontakta oss gärna: **Teknisk support och e-garanticertifikat www.vevor.com/support**

Detta är den ursprungliga instruktionen, läs alla instruktioner noggrant innan du använder den. VEVOR reserverar sig för en tydlig tolkning av vår användarmanual. Utseendet på produkten är beroende av den produkt du fått. Ursäkta oss att vi inte kommer att informera dig igen om det finns någon teknik eller mjukvaruuppdateringar på vår produkt.

Symbol	Beskrivning
	Varning - För att minska risken för skada måste användaren läsa bruksanvisningen noggrant.
	Växelström Denna
	symbol, placerad före en säkerhetskommentar, indikerar en slags försiktighetsåtgärd, varning eller fara. Att ignorera denna varning kan leda till en olycka. För att minska risken för skada, brand eller elstöt, följ alltid rekommendationerna visas nedan.
	Avfallshantering av batteri För att minimera faror för hälsa och miljö i slutet av denna produkts livslängd, lagar som handlar om avfall från elektrisk och elektronisk utrustning (WEEE) och direktivet om avfallsbatterier kräver att du kasserar denna produkt till en lämplig insamlingsanläggning dit den kommer att skickas för att ta bort batterierna och för lämplig återvinning. Vänligen kontakta dina lokala myndigheter för mer information om återvinning och säker kassering av dessa i ditt område.
	Korrekt avfallshantering Denna produkt omfattas av bestämmelserna i det europeiska direktivet 2012/19/EC. Symbolen som visar en soptunna korsad anger att produkten kräver separat sophämtning i EU. Detta gäller för produkten och alla tillbehör märkta med denna symbol. Produkter märkta som sådana får inte kasseras tillsammans med vanligt hushållsavfall, utan måste lämnas till en insamlingsplats för återvinning av elektrisk och elektronisk enheter.
	Endast för inomhusbruk
	INGEN KLAPP PÅ YTA

	ANVÄND INTE I SLUTNING (>5°)
	WARNING! AKTA DIG FÖR NYP



Ge inte badlyftaren till olämpliga personer. När en funktionshindrad person använder enheten måste det finnas en eskort eller en larmanordning i närheten!

FCC-INFORMATION

FÖRSIKTIGHET: Ändringar eller modifieringar som inte uttryckligen godkänts av den part som ansvarar för efterlevnaden kan upphäva användarens behörighet att använda utrustningen!

Denna enhet uppfyller del 15 av FCC-reglerna. Driften är föremål för följande två villkor: 1) Denna produkt kan orsaka skadliga störningar.

2) Denna produkt måste acceptera alla mottagna störningar, inklusive störningar som kan orsaka oönskad funktion.

WARNING: Ändringar eller modifieringar av denna produkt som inte uttryckligen godkänts av parten. Ansvarig för efterlevnad kan ogiltigförklara användarens behörighet att använda produkten.

Obs: Denna produkt har testats och befunnits överensstämma med gränserna för en digital enhet av klass B i enlighet med del 15 av FCC-reglerna. Dessa gränser är utformade för att ge rimligt skydd mot skadlig störning i bostäder installation.

Denna produkt genererar, använder och kan utstråla radiofrekvensenergi, och om den inte installeras och används i enlighet med instruktionerna kan den orsaka skadliga störningar på radiokommunikation. Det finns dock ingen garanti för att störningar inte kommer att inträffa i en viss installation. Om denna produkt orsakar skadliga störningar på radio- eller tv-mottagning, vilket kan fastställas genom att stänga av och på produkten, uppmanas användaren att försöka korrigera störningarna med en eller flera av följande åtgärder.

- Rikta om eller flytta mottagningsantennen.

- Öka avståndet mellan produkten och mottagaren.
- Anslut produkten till ett uttag på en annan krets än den till vilken mottagaren är ansluten.
- Kontakta återförsäljaren eller en erfaren radio/TV-tekniker för hjälp.

VARNING

• Om kablar och tillbehör som inte är avsedda för badstolen är det som används i systemet kan leda till en ökning av systemets utsläpp eller en minskning av immunitet.

• Badstol bör inte placeras nära eller staplas med annan utrustning, och om den måste användas nära eller staplad, bör den observeras för att verifiera att den kan fungera korrekt under den konfiguration den använder.

FÖRBUD

• Överbelasta inte;

• Stå eller knä inte på badlyftaren;

• Sitt inte på motsatt sida under användning;

• Använd inte på kraftigt sluttande (över 5°) eller ytor med steg;

• Använd inte om delar saknas;

• Använd inte för andra ändamål än bad;

• Lämna inte barn ensamma för användning;

• Placera inte händer, fötter och andra kroppsorgan under underhåll och användning och föremål i rörliga delar;



• Gångjärn mellan bakplatta och bottenplatta av kontrollanten



• Bakplatta—krok

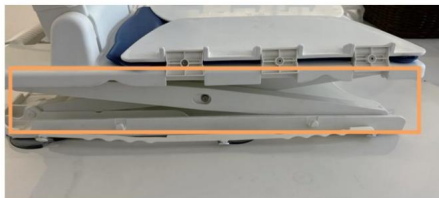

ÿBokplatta—vid basplattans lyftfäste

ÿ Placera inte diverse saker (som tandborstar, rakhyvlar etc.) nära korsstrukturen. ÿ Placera inte handkontrollen nära värmekällor.

ÿ Modifiera inte den här enheten.

PRODUKTBESKRIVNING

ÿ Badlyftaren JC35M3-1 är utformad för att hjälpa användare med begränsad rörlighet till komma in och lämna badplatsen lättare och bekvämt hemma, gör badet lättare och roligare. ÿ JC35M3-1

badlyftaren är kompakt i strukturen och hopfällbar, som tar upp lite utrymme och kan enkelt förvaras och transporteras. ÿ

JC35M3-1 badlyftaren tar fullt ut hänsyn till specifikationerna för det gemensamma badkaret, så att det enkelt kan placeras i alla standardbadkar (vissa icke-standard eller specialanpassade badkar kanske inte är lämpliga).

JC35M3-1 badlyft är utrustad med 6 sugkoppar i botten, vilket gör dess placering stabilare och har en bra anti-halk effekt. ÿ

JC35M3-1 badlyftaren drivs helt av batterier och behöver inte externa elektriska överföringsledningar, så det är bekvämt och pålitligt att använda; de badlyftaren, förutom laddaren, är vattentät. Du kan också lyfta och sänka badet stol under bad. ÿ

Badlyftaren JC35M3-1 har modulär design, rygg och säte kan hopfälld och demonterad, och automatiskt låst på sätesbotten när den badlyftaren höjs, vilket kan förhindra att stolsryggen lutar av misstag; intelligent skyddskontroll kan säkerställa att handkontrollen kan sänka badet livstid när strömmen är otillräcklig. ÿ I

den här bruksanvisningen får du all information om badet JC35M3-1 lyftare, inklusive användning, förvaring etc.

FRÅGOR SOM BEHÖVER UPPMÄRKSAMHET

• Använd den matchande laddaren för att ladda; •

Batteriets optimala kapacitet kan nås efter några laddningscykler; • Vid laddning, håll borta från vatten, värme, etc.; • Handkontrollen levereras som standard

med trefärgade indikatorlampor. Vid normal användning indikerar den gröna lampan att strömmen är tillräcklig, den blå lampan indikerar att strömmen är otillräcklig och påminner om att ladda. När den röda lampan lyser indikerar det att strömmen är allvarligt otillräcklig och måste laddas omedelbart för att förhindra plötsligt strömbrott under processen; • Under

normala laddningsförhållanden är laddarens indikatorlampa rött, och när batteriet är fulladdat är laddarens indikatorlampa grönt och laddningstiden är cirka 2,5 timmar; •

Laddaren är utformad för att ladda handkontrollen och kan inte användas för andra ändamål; •

Batteriet är inbyggt i handkontrollen, ta inte isär handkontrollen utan tillstånd; när badstolen transporteras, vänligen bekräfta att ledningarna är i fränkopplat

läge och inte är i laddningstillstånd; Förhindra skador på badlyftaren och personal orsakade av fall, kollision, etc. • När du rengör handkontrollen eller laddaren, se till att kontakterna är urkopplade; laddaren kan endast rengöras med en torr trasa; • Även om handkontrollen och laddaren är pålitliga konstruktioner kan de fortfarande inte motstå fallrisken; om du hittar några tecken på skada på ytan av handkontrollen och laddaren, kontakta din professionella återförsäljare omedelbart; vi kommer att tillhandahålla motsvarande tjänst;

• Sätt dig i mitten av sätet på badlyftaren, luta dig tillbaka på baksidan av stolen, sträck benen framåt, lägg en hand på sidopanelerna eller i ditt knä, och använd handkontrollen med en annan hand; • Vår badstol har klarat EMC-testet. När du använder andra elektriska apparater i badrummet eller använder en mobiltelefon, försök att inte lyfta badlyftaren samtidigt för att förhindra elektromagnetiska störningar och göra utrustningen onormal. Om badstolen är onormal, kontakta din återförsäljare för assistens.

• Sätt dig i mitten av sätet på badlyftaren, luta dig tillbaka på baksidan av stolen, sträck benen framåt, lägg en hand på sidopanelerna eller i ditt knä, och använd handkontrollen med en annan hand; • Vår badstol har klarat EMC-testet. När du använder andra elektriska apparater i badrummet eller använder en mobiltelefon, försök att inte lyfta badlyftaren samtidigt för att förhindra elektromagnetiska störningar och göra utrustningen onormal. Om badstolen är onormal, kontakta din återförsäljare för assistens.

• Sätt dig i mitten av sätet på badlyftaren, luta dig tillbaka på baksidan av stolen, sträck benen framåt, lägg en hand på sidopanelerna eller i ditt knä, och använd handkontrollen med en annan hand; • Vår badstol har klarat EMC-testet. När du använder andra elektriska apparater i badrummet eller använder en mobiltelefon, försök att inte lyfta badlyftaren samtidigt för att förhindra elektromagnetiska störningar och göra utrustningen onormal. Om badstolen är onormal, kontakta din återförsäljare för assistens.

• Sätt dig i mitten av sätet på badlyftaren, luta dig tillbaka på baksidan av stolen, sträck benen framåt, lägg en hand på sidopanelerna eller i ditt knä, och använd handkontrollen med en annan hand; • Vår badstol har klarat EMC-testet. När du använder andra elektriska apparater i badrummet eller använder en mobiltelefon, försök att inte lyfta badlyftaren samtidigt för att förhindra elektromagnetiska störningar och göra utrustningen onormal. Om badstolen är onormal, kontakta din återförsäljare för assistens.

• Sätt dig i mitten av sätet på badlyftaren, luta dig tillbaka på baksidan av stolen, sträck benen framåt, lägg en hand på sidopanelerna eller i ditt knä, och använd handkontrollen med en annan hand; • Vår badstol har klarat EMC-testet. När du använder andra elektriska apparater i badrummet eller använder en mobiltelefon, försök att inte lyfta badlyftaren samtidigt för att förhindra elektromagnetiska störningar och göra utrustningen onormal. Om badstolen är onormal, kontakta din återförsäljare för assistens.

• Sätt dig i mitten av sätet på badlyftaren, luta dig tillbaka på baksidan av stolen, sträck benen framåt, lägg en hand på sidopanelerna eller i ditt knä, och använd handkontrollen med en annan hand; • Vår badstol har klarat EMC-testet. När du använder andra elektriska apparater i badrummet eller använder en mobiltelefon, försök att inte lyfta badlyftaren samtidigt för att förhindra elektromagnetiska störningar och göra utrustningen onormal. Om badstolen är onormal, kontakta din återförsäljare för assistens.

(uppladdningsbart litiumjonbatteri)

Den måste laddas före första användningen.

Eftersom litiumjonbatterier inte får överstiga 30 % av sin nominella kapacitet under transport måste de laddas i minst 12 timmar före första användningen.

Det rekommenderas att hålla batterieffekten på 40~60% vid förvaring.

När den inte används under en längre tid måste handkontrollen kopplas bort från andra delar och förvaras i en miljö med låg temperatur, låg luftfuktighet, nr damm och ingen frätande gas för att bibehålla bästa prestanda när batteriet är används senare.

Förvaringstid	Förvaringsmiljö
1 år	10~25°C (1*), 40 ~ 70% RH (icke-kondenserande)
3 månader	0~35°C (1*), 30 ~ 75% RH (icke-kondenserande)
1 månad	-10~50°C (1*), 20 ~ 80% RH (icke-kondenserande)

Den måste laddas och laddas ur en gång inom 6 månader efter mottagandet; under lagring, handkontrollen (batteriet) måste laddas och laddas ur en gång var 6:e månad.

Uppladdningsbara batterier är en av de förbrukningsvaror som har en begränsad livslängd och fortsätter att försämrans i prestanda. Normalt batterislitage är det inte ingår i returer och reklamationer.

Laddningsprocess

1. Koppla bort handkontrollen från badhissen.
2. Se till att anslutningsdelarna och laddaren är tillräckligt torra.
3. Koppla in honkontakten på handkontrollen till laddarens hankontakt.
4. Anslut laddaren till ett lämpligt uttag. Laddningsspänningsområde: 100-240VAC.
5. När laddningen är klar, koppla ur laddningen i tid för att undvika

påverkar batteriets **livslängd**.**SPECIFIKATIONSPARAMETRAR**

Spänning	DC16,8V, 1,0A (via 100-240V~50/60Hz 1,0A-adapter)
Batteripaket	14,8V 2,2Ah
Angiven belastning	136 kg (300 lbs)
Kudde Lägsta punkthöjd	77 mm±5 mm
Kudde Högsta punkthöjd	507 mm±5 mm

ANVÄNDNING INNAN ANVÄNDNING

ÿ Innan du använder den första gången, vänligen läs instruktionerna noggrant, vilket kommer att göra dig mer bekant med badlyften, och dess funktion kommer också att bli enklare och mer kontrollerbar; ÿ

Förvara denna instruktion för alla som kan röra eller använda badlyftaren; ÿ Utvärdera först användaren för att säkerställa att den är lämplig. Utvärderingsobjekten inkluderar men är inte mindre än användarens vikt, volym, kognitiva förmåga, ledrlighet etc. Ge inte badlyftaren till olämpliga personer. När en funktionshindrad person använder enheten måste det finnas en eskort eller en larmanordning i närheten; ÿ Använd den i ett

standardbadkar som uppfyller bestämmelserna, och be en assistent eller proffs avgöra om användningsmiljön uppfyller kraven; ÿ Före varje användning, kontrollera om sugkoppen och sätesytan är rena, ta bort fläckar och adsorbenter, kontrollera och genomför en provoperation att alla delar av utrustningen är kompletta och om de är skadade, och samtidigt verifiera om nödstoppknappen fungerar; ÿ Om du använder badolja, badsalt och andra toalettartiklar måste du bekräfta för att förhindra att höga koncentrationer av toalettartiklar skadar badlyftarens struktur och glidfunktion; ÿ Vid användning bör användaren sitta ner långsamt och lugnt för att undvika överdriven stimulering och skador på badlyftaren eller personalen;

ÿ Använd den matchande handkontrollen för att använda; ÿ Installera badlyftaren enligt installationsanvisningarna.

INSTALLATION OCH ANVÄNDNING MILJÖKONIRMATION

Kontrollera delarna för skador och defekter före användning. Använd den endast om du är säker på att det inte finns några skadade eller saknade delar.

Enligt nedanstående:



Delar ingår

① handkontroll

ÿ laddare ÿ

ryggstöd

(inklusive linjärt ställdon och ryggdyna) ÿ Bas (kudde och 6 sugkoppar) ÿ Bruksanvisning

ÿ När du tar emot badlyften och sedan öppnar förpackningen, läs först bruksanvisningen.

ÿ Ta ut den bakre delen av stolen och sittdelen och montera ryggen på sitsen. Du kan se följande figur för detaljer.

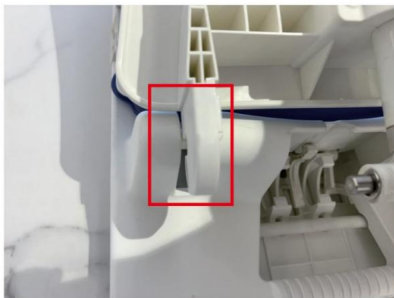

ÿ Rikta in ryggstöds krokarna med bassvärdet.

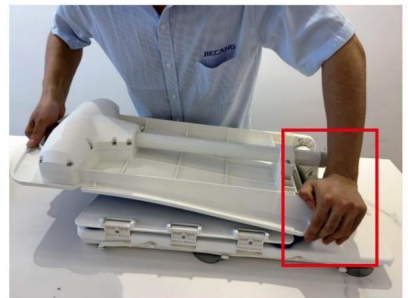

ÿ Tryck på krokarna på var och en sidan av ryggstödet till anslut dem till basen.

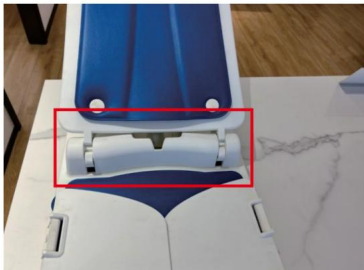

ÿ Slutför installationen av ryggstödet och basen.



CORRECT ✓

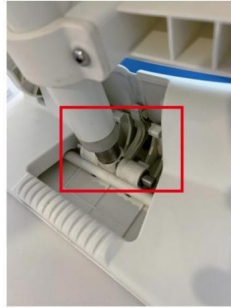

WRONG ✗

• Se till att den övre gaffeln av ställdonet är anslutet

korrekt med baskroken låsa.

• Kontrollera om de 6 sugkopparna i botten av sätet har lossnat under transport eller förflyttning. Om det finns löshet, dra åt sugkoppar. •

Kontrollera att det inte finns några hinder eller diverse saker i badkaret som kan orsaka välta eller påverka badhissens normala lyft, inklusive duschmunstycken, kranar, armaturer

etc. • Du behöver sätta badlyften i badkaret och be om hjälp om du har svårt. • Se till att golvet är torrt och fritt från hinder för att förhindra halka eller andra olyckor under hantering eller placering av badhissen. • När du sätter in badhissen i badkaret, se till att

det finns tillräckligt med utrymme i riktning mot ryggen. Förhindra att badlyften slår badkaret eller andra föremål i badrummet. Bekräfta också att det inte finns några relevanta hinder (inklusive men inte begränsat till kranar, duschmunstycken, etc.) inom badhissens räckvidd. • Se

till att de 6 sugkopparna är i full kontakt med bottenytan på badkaret.

• Se till att badets hanplugg lyfter och honpluggen på badkaret handkontrollerna är helt torra innan de ansluts till varandra. • Placera handkontrollkabeln på utsidan av badlyften för att förhindra handen kontrollinlan från att pressas eller dras isär, vilket orsakar skada på linan eller a dålig anslutning.

• Se till att badlyften kan lyftas ordentligt och säkert före varje användning. • Tryck på handkontrollens upp-knapp för att stiga, tryck på ned-knappen för att falla, stoppa knappen har en nödstoppeffekt. När du är i färd med att sjunka, användaren är medveten om faran kan du trycka på stoppknappen, badhissen kommer inte att kunna att nedstiga. Du måste trycka på upp-knappen innan du trycker på ned-knappen

igen. y

Texturerad knapp för att hjälpa personer med synnedsättning y Handkontrollen

är i jog control-läge, dvs knappen är giltig när den trycks ned och ogiltig när den släpps.

y När badstolen förvaras vid lägre temperatur (t.ex. vintertid), om den behöver användas igen, låt den värmas upp naturligt till rumstemperatur innan

använda sig av:

y Efter varje bad rekommenderas det att tvätta badstolen med vatten och låta den torka naturligt.

Handkontroll

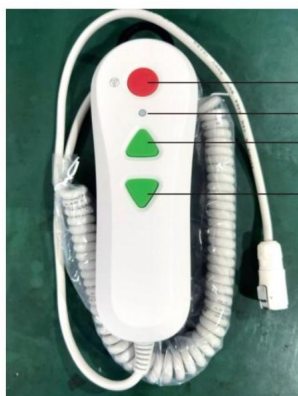

y Övre triangelknapp: Upp-knapp - kontrollerar höjning av badstolen

y Nedre triangulär knapp: Ned-knapp - styr nedstigningen av badstolen

y Rund knapp: Nödstoppsknapp - styr badstolens nödstopp och inte längre ner, om du behöver gå ner måste du först trycka på upp-knappen och sedan trycka på nedre delen för att gå ner y Indikatorlampa: visar arbetsstatusen för duschstol

BÖRJA ANVÄNDNING

BÖRJA ANVÄNDNING

1. Öppna först baksidan av badhissen och koppla in handkontrollen till honan

plugg på baksidan.

2. Låt badhissen stiga tills den sidorna av sidoplåten lutar mjukt mot båda sidorna av badkaret;



3. Med ryggen mot badkaret, sitt på den yttre sidoplattan; 4. Behåll ovanstående position och flytta höfterna till mitten av sätet för badliften; 5. Sätt båda fötterna i badkaret; 6. När du väl är i

badkaret använder du handkontrollens

nedåtknapp för att sänka dig till önskad position. Håll händer och fötter säkra under processen; 7. Om ned-knappen hålls intryckt stannar badlyften vid den lägsta punkten; 8. Om förhållandena tillåter, låt användaren använda handkontrollen istället för assistenten. Detta kommer att få användaren att känna sig mer bekväm och kommer att minska

fara;

Lagring

1. Användaren lämnar badet och väntar på att vattnet rinner ur badet innan den sänks badstolen till sin lägsta punkt och uppfällning av stolsryggen;

2. Innan du tar upp badhissen, få sugkopparna att blåsa upp genom att lyfta armstöden. Balansera tryckskillnad mellan

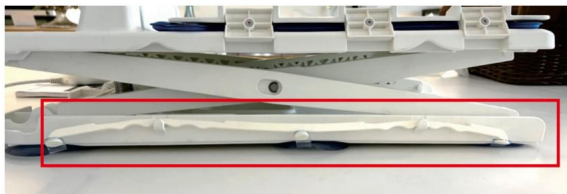

sugkoppar och atmosfäriska tryck för att enkelt lyfta badlyften;

3. Tvätta badstolsutrustningen med vatten för att ta bort skum, fläckar etc. (håll handkontrollen kopplad till badstolens kontakt).

4. Koppla bort handkontrollen från badstol och torka rent med en torr trasa.

5. Förvara badstolen och handen kontroller.



Bärande

Lyft rygg- och bassetionerna

separat Lyft av hela maskinen

Nödstopp 1. Tryck

på stoppknappen för nödstopp när badliften inte stannar normalt;

2. Om nödstoppsknappen trycks ned under nedstigningen kommer nedknappen att fungera vara låst, och nedåtknappen återupptar sin effekt först efter att höjningen måste utföras

först;

Miljöpåverkan på utrustning 1. Undvik

direkt solljus för att undvika att material åldras.

2. Håll borta från eldkällor (hög temperatur) för att undvika explosion av litiumbatterier och materialåldring och deformation.

Håll laddaren borta från platser med för hög luftfuktighet för att undvika kortslutning av adaptern

UNDERHÅLL

• Efter att badet är klart, skölj badlyften med varmt vatten. Om badhissen är smutsig, du kan rengöra den med en trasa, borste etc. och sedan torka den med en trasa

• Rengör inte handkontrollen (del 1) och ställdonet (del 2) med rengöringsmedel eller desinfektionsmedel. Vid behov, skrubba med en trasa fuktad med en liten mängd vatten. Doppa inte ned handkontrollen och ställdonet i vatten;

• Använd inte högkoncentrationsdesinfektionsmedel för att rengöra badlyften;

• När du rengör den nedre delen av sätet, var uppmärksam på att lyfta saxen för att förhindra handklämning;

• När olika användare använder den, rengör den noggrant;

• Se till att badlyften är helt torr innan förvaring;

• Om möjligt, be någon att rengöra och underhålla den;

• Laddaren måste kopplas ur strömkontakten innan rengöring;

• Skölj inte laddaren med vatten, rengör den med en torr trasa;

• Varje badhiss används av en enda person. Efter varje användning är det nödvändigt att torka av vattendroppar med en torr trasa, torka sedan på en ventilerad plats och förvara den slutligen i en förpackningslåda. Var tredje månad, använd 75 % medicinsk alkohol för att behandla det. Torka av ytan på badhissen, desinficera badhissen, torka den på en ventilerad plats i 1 timme efter desinfektion, och förvara den slutligen i förpackningen;

• Badlift måste inspekteras eller repareras av fackmän var 12:e månad.

MÅTT

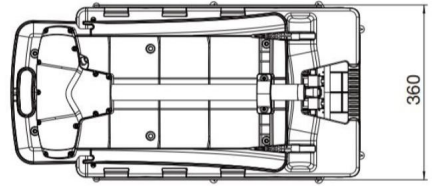
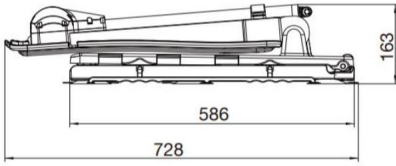

Folded state

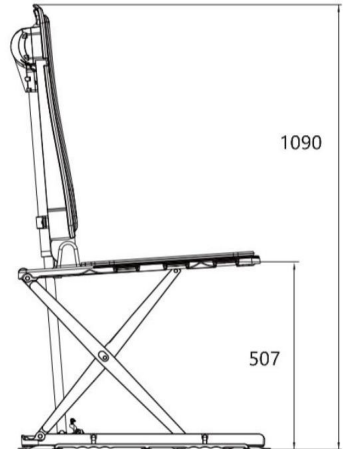
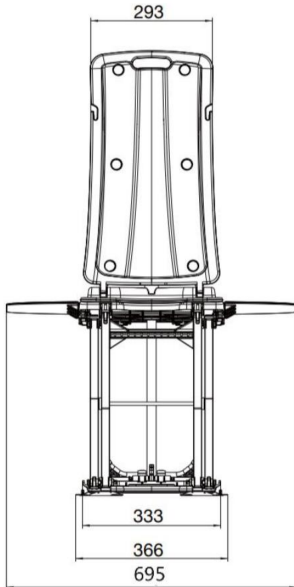

Maximum expand state

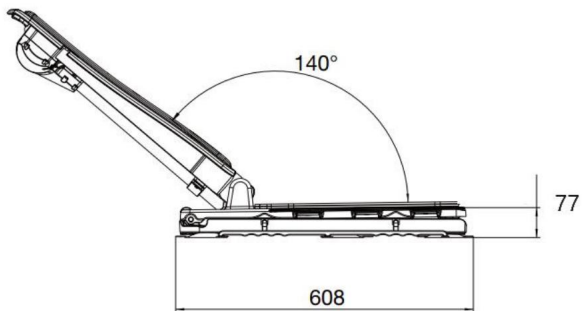

Minimum expanded state

Lämplig med badlyftslur

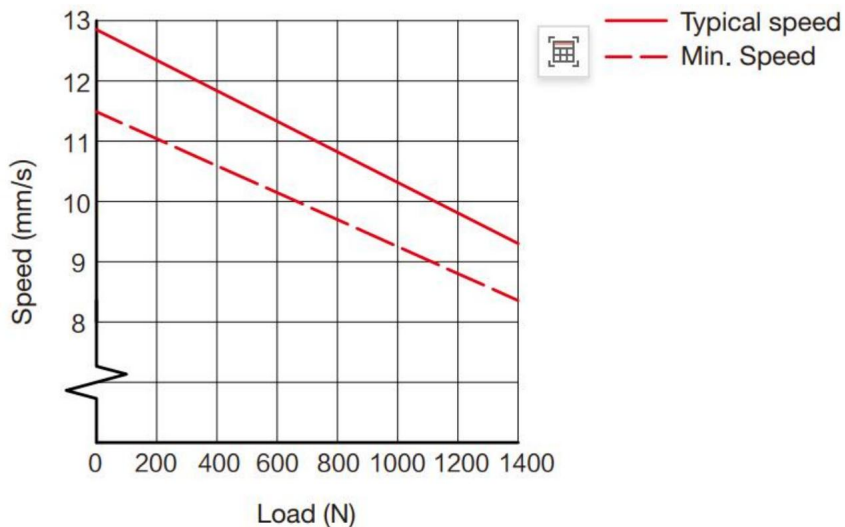

FELSÖKNING

1. Hela badliften lyfts inte utan belastning. Det kan vara ställdonets snäckväxel som drar tändarna. Lyssna på ljudet. Om motorn roterar men inte kan stiga eller falla, kan det indikera att ställdonets snäckhjul drar tänder; om det inte finns något ljud, kan den interna transmissionsstrukturen vara blockerad eller det finns vatten inuti, om ovanstående situation inträffar, kontakta din återförsäljare.
2. Om badliften är instabil i badkaret, kontrollera om sugkoppen har fått tillräcklig kontakt med badkaret.
3. Om personen inte sitter på badhissen kan den fungera normalt. Om personen sitter i hissen kommer stolen inte att höjas. Oavsett om användaren överskrider belastningskravet i manualen går operatören in i överströmsskyddet.
4. Hela badhissen går inte upp och ner när den är tom. Om operatören har ett summerlarm, om det hörs ett larm, betyder det att operatören har otillräcklig laddning och behöver laddas i tid. Kontakta din återförsäljare om det inte finns något svar.

Tillverkare: Shanghaimuxinmuyeyouxiangongsi **Adress:**

Baoshanqu Shuangchenglu 803long 11hao 1602A-1609shi Shanghai **Importerad till**

AUS:

SIHAO PTY LTD.1 ROKEVA STREETEASTWOOD NSW 2122 Australien

Importerad till USA: Sanven Technology Ltd. Suite 250,9166 Anaheim
Place, Rancho Cucamonga, CA91730



Pooledas Group Ltd
Enhet 5 Albert Edward House, The Pavilions
Preston, Storbritannien



SHUNSHUN GmbH
Römeräcker 9 Z2021, 76351
Linkenheim-Hochstetten, Tyskland

Tillverkad i Kina

VEVOR[®]
TOUGH TOOLS, HALF PRICE

Teknisk support och e-garanticertifikat
www.vevor.com/support