

Owner's Manual

Manual Del Propietario



Vacuum Cleaner

Aspiradora

Model, Modelo 116.26312
 116.26313



CAUTION:

Read and follow all safety and operating instructions before first use of this product.

CUIDADO:

Lea y siga todas las instrucciones de operación y seguridad antes del uso de este producto.

Sears, Roebuck and Co., Hoffman Estates, IL 60179 U.S.A.
www.sears.com

Part No. C01ZCZK00U00-KC01ZCZKZ0U0

Printed in Mexico
Impreso en México

ENGLISH

ESPAÑOL

TABLE OF CONTENTS

Before Using Your New Vacuum Cleaner	2
Kenmore Vacuum Cleaner Warranty ...	2
Important Safety Instructions	3
Parts and Features	4-5
Assembly Instructions	6-7
Operating Instructions	8
How to Start	8
Vacuuming Tips	9
Suggested Pile Height Settings	10
Attachments	10
Attachment Use Table	11
Performance Features	11-12
How Your Vacuum Cleaner Works	12
Canister Care	13
Bag Changing	13
Cleaning Exterior and Attachments	13
Motor Safety Filter Changing	14
Exhaust Filter Changing	14
Power-Mate® Care	15
Belt Changing and Agitator Cleaning ..	15-16
Light Bulb Changing	17
Agitator Servicing	17
Troubleshooting	18
Requesting Assistance Or Service	Back Cover

BEFORE USING YOUR NEW VACUUM CLEANER

Please read this guide. It will help you assemble and operate your new Kenmore vacuum cleaner in the safest and most effective way.

For more information about vacuum cleaner care and operation, call your nearest Sears store. You will need the complete model and serial numbers when requesting information. Your vacuum cleaner's model and serial numbers are located on the Model and Serial Number Plate.

Use the space below to record the model number and serial number of your new Kenmore vacuum cleaner.

Model No. _____

Serial No. _____

Date of Purchase _____

Keep this book and your sales check (receipt) in a safe place for future reference.

KENMORE VACUUM CLEANER WARRANTY

LIMITED ONE YEAR WARRANTY ON KENMORE VACUUM CLEANER

This warranty is for one year from the date of purchase, and includes only private household vacuum cleaner use. During the warranty year, when this vacuum cleaner is operated and maintained according to the owner's manual instructions, Sears will repair any defects in material or workmanship free of charge.

This warranty excludes vacuum cleaner bags, belts, light bulbs, and filters, which are expendable parts and become worn during normal use.

For warranty service, return this vacuum cleaner to the nearest Sears Service Center in the United States.

This warranty applies only while this product is in use in the United States. This warranty gives you specific legal rights, and you may also have other rights which vary from state to state.

Sears, Roebuck and Co., D/817 WA, Hoffman Estates, IL 60179

IMPORTANT SAFETY INSTRUCTIONS

⚠ WARNING

Your safety is important to us. To reduce the risk of fire, electrical shock, injury to persons or damage when using your vacuum cleaner, follow basic safety precautions including the following:

Read all instructions in this manual before assembling or using your vacuum cleaner.

Use your vacuum cleaner only as described in this manual. Use only with Sears recommended attachments.

Disconnect electrical supply before servicing or cleaning out brush area. Failure to do so could result in electrical shock or brush suddenly starting.

Do not leave vacuum cleaner when plugged in. Unplug from outlet when not in use and before servicing.

To reduce the risk of electrical shock – **Do not** use outdoors or on wet surfaces.

Do not allow to be used as a toy. Close attention is necessary when used by or near children.

Do not use with damaged cord or plug. If vacuum cleaner is not working as it should, has been dropped, damaged, left outdoors, or dropped into water, return it to a Sears Service Center.

Do not pull or carry by cord, use cord as a handle, close door on cord, or pull cord around sharp edges or corners. Do not run vacuum cleaner over cord. Keep cord away from heated surfaces.

Do not unplug by pulling on cord. To unplug, grasp the plug, not the cord.

Do not handle plug or vacuum cleaner with wet hands.

Do not put any objects into openings.

Do not use with any opening blocked; keep free of dust, lint, hair and anything that may reduce airflow.

Keep hair, loose clothing, fingers, and all parts of body away from openings and moving parts.

Turn off all controls before unplugging.

Use extra care when cleaning on stairs. Do not put on chairs, tables, etc. Keep on floor.

Do not use vacuum cleaner to pick up flammable or combustible liquids (gasoline, cleaning fluids, perfumes, etc.), or use in areas where they may be present. The fumes from these substances can create a fire hazard or explosion.

Do not pick up anything that is burning or smoking, such as cigarettes, matches, or hot ashes.

Do not use vacuum cleaner without dust bag and/or filters in place.

Always change the dust bag after vacuuming carpet cleaners or freshener, powders and fine dust. These products clog the bag, reduce airflow and can cause the bag to burst. Failure to change bag could cause permanent damage to the vacuum cleaner.

Do not use the vacuum cleaner to pick up sharp hard objects, small toys, pins, paper clips, etc. They may damage the vacuum cleaner or dust bag.

Do not operate vacuum cleaner without the exhaust filter or exhaust filter door in place (if applicable).

The hose contains electrical wires. **Do not** use when damaged, cut, or punctured. Replace if cut or worn. **Do not** pick up sharp objects.

Always turn off and unplug the vacuum cleaner before connecting or disconnecting either hose, Handi-Mate Jr.® (if applicable), or nozzle.

Hold plug when rewinding onto cord reel. **Do not** allow plug to whip when rewinding.

You are responsible for making sure that your vacuum cleaner is not used by anyone unable to operate it properly.

SAVE THESE INSTRUCTIONS

Proper assembly and safe use of your vacuum cleaner are your responsibilities. Your vacuum cleaner is intended for **Household use**. Read this Owner's Manual carefully for important use and safety information. This guide contains safety statements under warning and caution symbols.

PARTS AND FEATURES

It is important to know your vacuum cleaner's parts and features to assure its proper and safe use. Review these before using your vacuum cleaner.

Item	Part No. In U.S.	Part No. In Canada
Headlight Bulb	20-5240	20-40600
Belt	20-5201	20-40979

POWER-MATE®

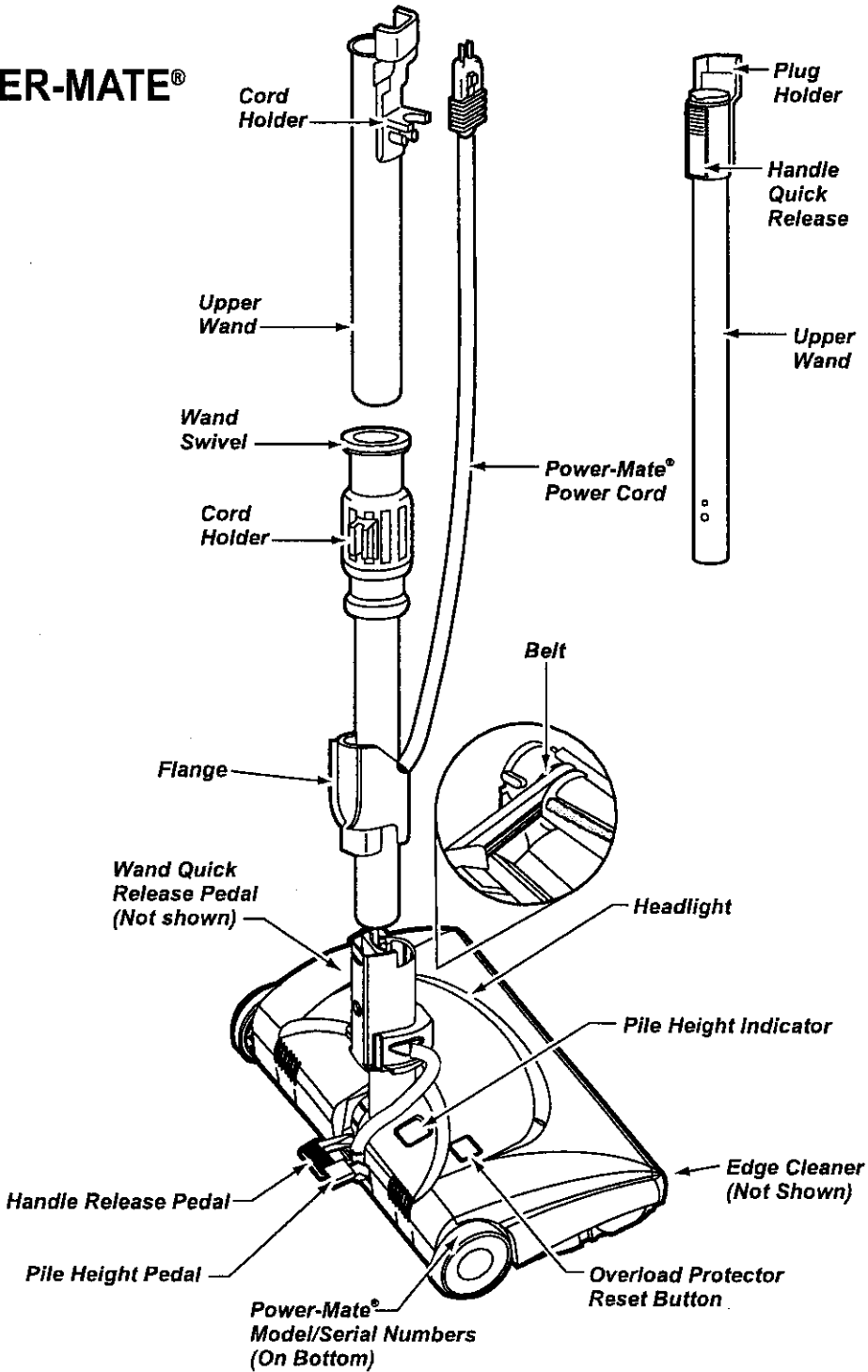

HOSE

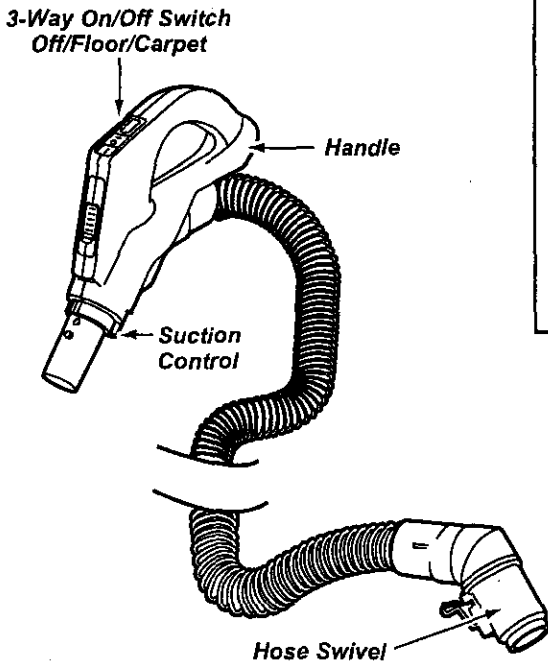

ATTACHMENTS

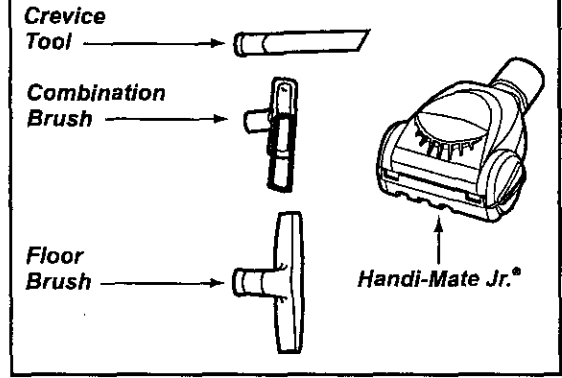

ENGLISH

CANISTER

Item	Part No. In U.S.	Part No. In Canada
Dust Bag	20-50558	20-50403
Exhaust Filter	20-86880	20-40320
Motor Safety Filter	20-86883	20-40321

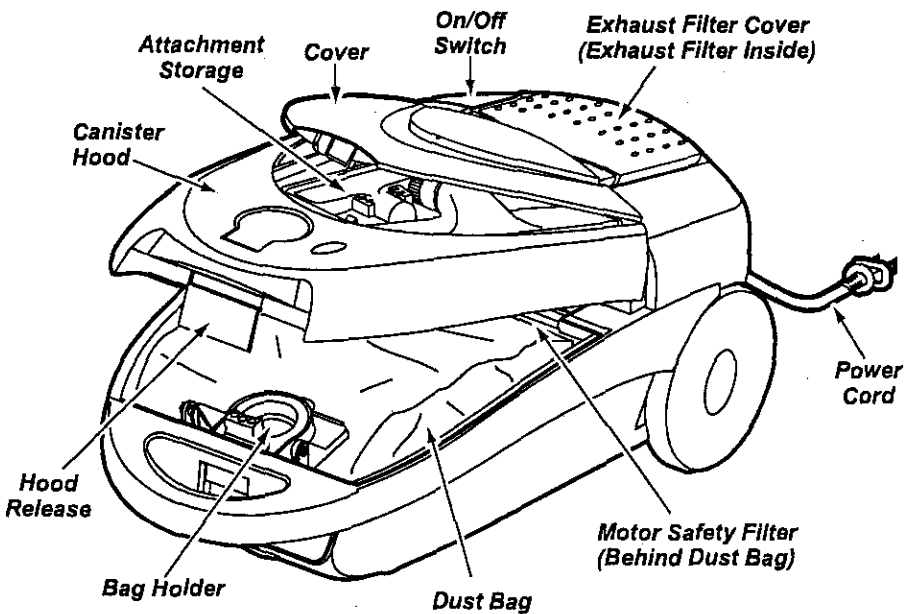



Please pay special attention to these hazard alert boxes, and follow any instructions given. **WARNING** statements alert you to such dangers as fire, electric shock, burns and personal injury. **CAUTION** statements alert you to such dangers as personal injury and/or property damage.

ASSEMBLY INSTRUCTIONS



WARNING

Electrical Shock Hazard

DO NOT plug into electrical supply until assembly is complete. Failure to do so could result in electrical shock or injury.

Before assembling vacuum cleaner, check the **PACKING LIST** on the cover of the separate **REPAIR PARTS LIST**. Use this list to verify that you have received all the components of your new Kenmore vacuum cleaner.

WANDS

Slide wands together until wand button snaps into place. Turn wand button to the slotted area of the wand swivel.

The swivel allows you to turn the handle to the left side to reach farther under low furniture.

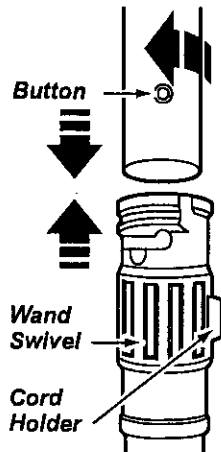

POWER-MATE®

1. Insert wands into Power-Mate® until the wand button snaps into place.

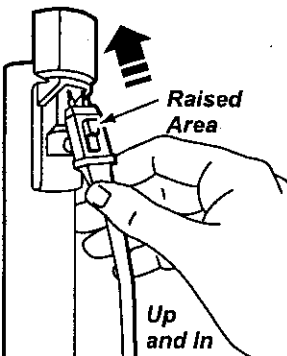

2. Connect Power-Mate® plug and cord as shown. **DO NOT** force. Raised area of plug must be toward hand.

3. Secure cord into cord holder on wand swivel.

To remove: Step on wand quick release pedal, then pull up on wands.

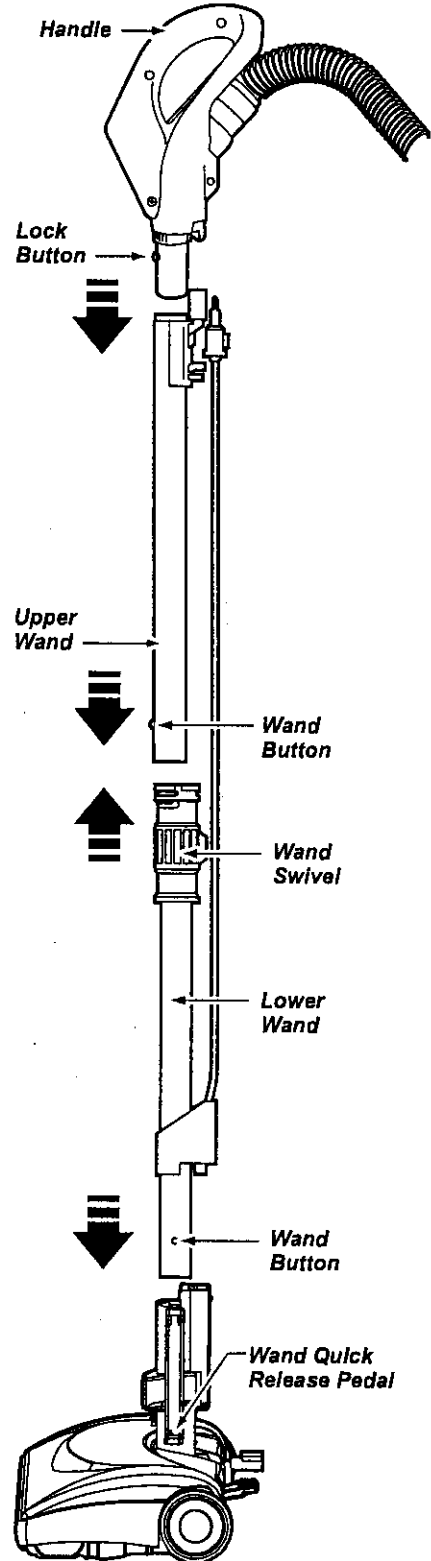

CANISTER

1. Open the canister hood.
2. Check to see that the dust bag is properly installed. See **BAG CHANGING** for instructions.
3. Check to see that the motor safety filter is properly installed. See **MOTOR SAFETY FILTER CHANGING** for instructions.

HOOD AND TOOL STORAGE COVER

It is normal for the canister hood and tool storage cover to come off when opened further than needed. Line up the hinge slots, insert the hinges into the slots, and close the hood and tool storage cover to reinstall.



CAUTION

Never open canister hood with the tool storage cover open. This will help to prevent damage from occurring to the canister hood and/or tool storage cover.

HOSE

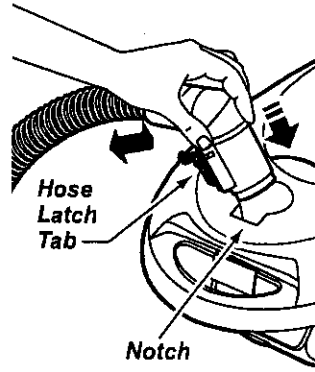

1. Line up the hose latch tab and notch in canister hood and insert hose into canister until it snaps in place.

To remove: Lift hose latch tab upward and pull up on hose.

2. Insert handle into wand until lock button snaps in place. **Be sure hose is not twisted.**

To remove: Press handle release button and pull up on handle.

To store: Disconnect hose from wands and canister to prevent stress on hose during storage. Store hose in a loosely coiled position so the hose covering is not stressed.

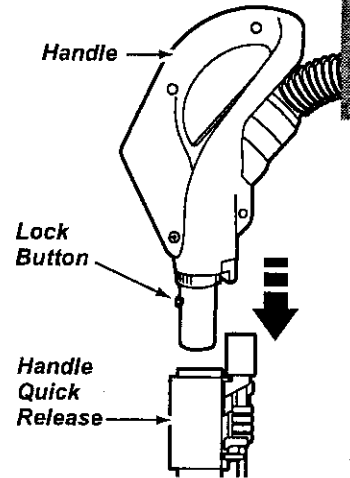

ENGLISH

OPERATING INSTRUCTIONS

HOW TO START

WARNING

Personal Injury and Product Damage Hazard

- **DO NOT** plug in if switch is in ON position. Personal injury or property damage could result.
- The cord moves rapidly when rewinding. Keep children away and provide a clear path when rewinding the cord to prevent personal injury.
- **DO NOT** use outlets above counters. Damage from cord to items in surrounding area could occur.

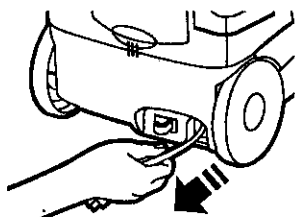

1. Pull cord out of canister to desired length.

NOTE: To reduce the risk of electric shock, this vacuum cleaner has a polarized plug; one blade is wider than the other. This plug will fit in a polarized outlet only one way. If the plug does not fit fully in the outlet, reverse the plug. If it still does not fit, contact a qualified electrician to install the proper outlet. Do not change the plug in any way.

2. Plug the polarized power cord into a 120 Volt outlet located near the floor.

To rewind: Unplug the vacuum cleaner. Hold the plug while rewinding to prevent damage or injury from the moving cord. Push cord rewind button.

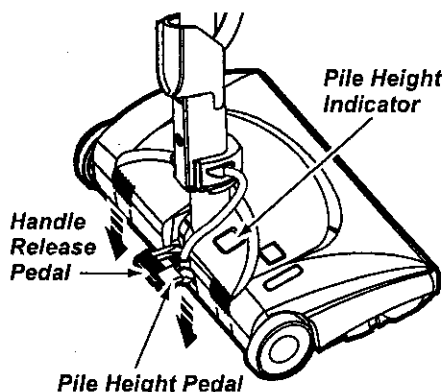

3. Lower wand from upright position by pressing on the handle release pedal.

CAUTION

DO NOT leave the Power-Mate® running in one spot in the upright position for any length of time. Damage to carpet may occur.

4. Select a pile height setting by pressing the small pedal on the rear of the Power-Mate®. The pile height setting shows on the indicator. See **SUGGESTED PILE HEIGHT SETTINGS**.

Attention: Refer to your carpet manufacturers cleaning recommendations. Some more delicate carpets may require that they be vacuumed with the Power-Mate® agitator turned off, to prevent carpet damage.

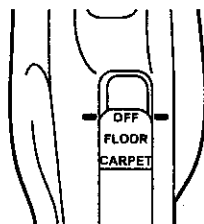

5. Select a switch position on the handle.

OFF

FLOOR - turns on the canister motor only.

CARPET - turns on both the canister and the Power-Mate® motors.

NOTE - When this switch is in the **FLOOR** position, the headlight **DOES NOT** function since no electricity flows to the Power-Mate®.

VACUUMING TIPS

Suggested sweeping pattern.

For best cleaning action, the Power-Mate® should be pushed straight away from you and pulled straight back. At the end of each pull stroke, the direction of the Power-Mate® should be changed to point into the next section to be cleaned. This pattern should be continued across the carpet with slow, gliding motions.

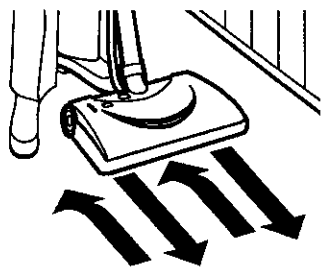

NOTE: Fast, jerky strokes do not provide complete cleaning.

The hose swivel allows the hose to turn without moving the canister. This is helpful for cleaning in small areas. Check hose for twisting before pulling canister.

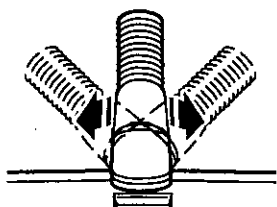

CAUTION

Product Damage Hazard

Use care if the Power-Mate® and wand is left in the upright position as it may tip over easily. Property damage can occur if tipped.

WARNING

Personal Injury and Product Damage Hazard

- DO NOT run over power cord with Power-Mate®. Personal injury or product damage could result.
- DO NOT pull plug from wall by the power cord. If there is damage to the cord or plug, personal injury or property damage could result.

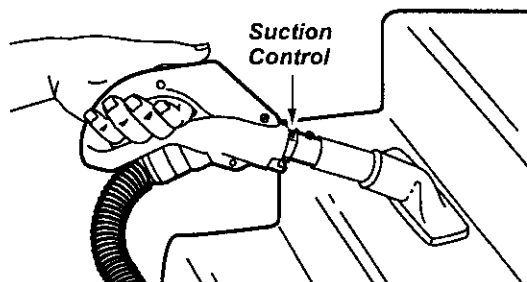

Carpeted stairs need to be vacuumed regularly. For best cleaning results, fully close the suction control.

For best cleaning results, keep the airflow passage open. Check each assembly area in **HOW YOUR VACUUM CLEANER WORKS** occasionally for clogs. **Unplug from outlet before checking.**

WARNING

Personal Injury Hazard

Use care if canister is placed on stairs. It may fall, causing personal injury or property damage.

CAUTION

Product Damage Hazard

Do not pull on the hose to move the canister from one stair to the next. When finished cleaning in one area use the handle grip on the canister to move the vacuum cleaner to a new location for further cleaning.

SUGGESTED PILE HEIGHT SETTINGS

For best deep down cleaning, use the **XLO** setting. However, you may need to raise the height to make some jobs easier, such as scatter rugs and some deep pile carpets, and to prevent the vacuum cleaner from shutting off. Suggested settings are:

HI – Shag, deep pile, or scatter rugs.

MED – Medium to deep pile.

LO – Low to medium pile.

XLO – Most carpets and bare floors.

ATTACHMENTS

CAUTION

DO NOT attach or remove handle or wands while vacuum cleaner is **ON**. This could cause sparking and damage the electrical contacts.

ATTACHMENTS ON HANDLE

NOTE: If the Power-Mate® is attached, turn vacuum cleaner off before removing handle from wands.

1. Press handle quick release button and pull up on handle.

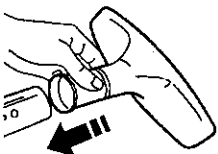
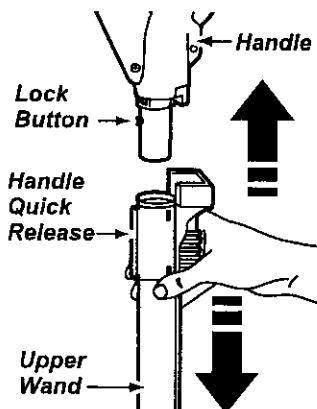

2. Slide attachments firmly on handle as needed. See **ATTACHMENT USE TABLE**.

ATTACHMENTS ON WANDS

1. To remove wands from Power-Mate®, lock wands in straight-up position.

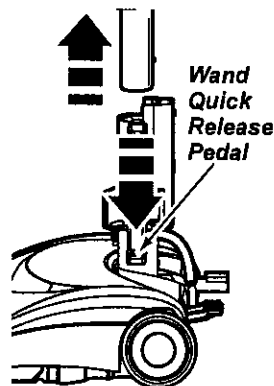
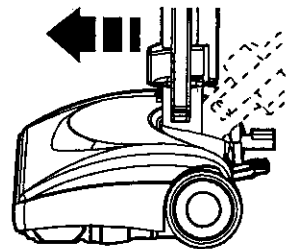





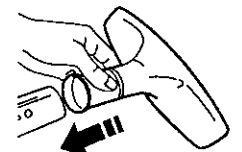

2. Press wand quick release pedal with foot and pull the wands straight up out of Power-Mate®.

The Power-Mate® plug and cord do not have to be removed to use attachments on the wands.

3. Put attachment on wands as needed. See **ATTACHMENT USE TABLE**.



ATTACHMENT USE TABLE

CLEANING AREA							
ATTACHMENT	Furniture*	Between Cushions*	Drapes*	Stairs	Bare Floors	Carpeted Floors/Rugs	Walls
Combination Brush 	✓		✓	✓			✓
Crevice Tool 	✓	✓					
Floor Brush 				✓	✓		✓
Power-Mate® 					✓**	✓	
Handi-Mate Jr.®*** 	✓			✓			
Power-Mate Jr.®*** 	✓			✓			

ENGLISH

* Always clean attachments before using on fabrics.

** 2-position switch should be in **FLOOR** position.

*** Some models; Handi-Mate Jr.® and Power-Mate Jr.® attachment instructions are included with the products.

NOTE: When separating wands, depress lock button completely before pulling wands apart. If wand lock button is difficult to depress, push the two wands more tightly together to line up the lock button with the hole. Depress lock button and then pull wands apart.

PERFORMANCE FEATURES

OVERLOAD PROTECTOR

The Power-Mate® has built-in protection against motor and belt damage should the agitator jam. If the agitator slows down or stops, the overload protector shuts off the Power-Mate®. The canister motor will continue to run.

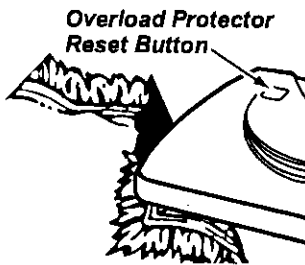

To correct problem: Turn off and unplug vacuum cleaner, remove obstruction, then press overload protector reset button.

If the problem persists, have the vacuum cleaner serviced by a Sears or other qualified service agent.

EDGE CLEANER

Active brush edge cleaners are on both sides of the Power-Mate®. Guide either side of the Power-Mate® along base-boards or next to furniture to help remove dirt trapped at carpet edges.

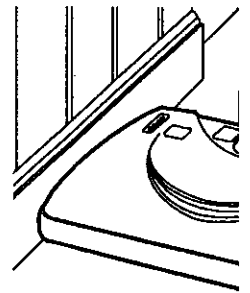

SUCTION CONTROL



The suction control allows you to change the vacuum cleaner suction for different

fabric and carpet weights. Opening the control decreases suction for draperies and lightweight rugs, while closing the control increases suction for upholsteries and carpets.

! WARNING

Personal Injury Hazard

Always unplug the vacuum cleaner before cleaning the agitator area as agitator may suddenly restart. Failure to do so can result in personal injury.

POWER-MATE® STORAGE

The lower wand has a "U" shaped flange in the area where the power cord attaches. The base has a "U" shaped slot near the front caster.

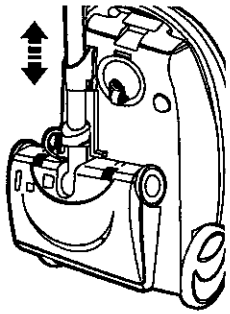

The flange allows the wands and Power-Mate® to be stored with the canister to conserve storage space. The canister must be stored on end for this feature to be used.

To attach the Power-Mate®, it must be in the flat position as shown in the illustration. Use the handle release pedal to place it in this position.

The wand will slip out of the slot as it is lifted up for use and will slide into the slot as it is lowered for storage.

THERMAL PROTECTOR

This vacuum cleaner has a thermal protector which automatically trips to protect the vacuum cleaner from overheating. If a clog prevents the normal flow of air to the motor, the thermal protector turns the motor off automatically. This allows the motor to cool in order to prevent possible damage to the vacuum cleaner.

To correct problem: Turn the vacuum cleaner off and unplug the power cord from the outlet to allow the vacuum cleaner to cool and the thermal protector to reset.

Check for and remove clogs, if necessary. Also check and replace any clogged filters. Wait approximately thirty (30) minutes and plug the vacuum cleaner in and turn back on to see if the motor protector has reset.

PERFORMANCE INDICATOR

When the vacuum cleaner is running with normal airflow, the performance indicator shows green or partially green.

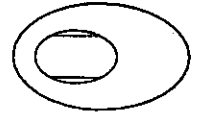

The indicator turns red whenever the airflow becomes blocked. If that occurs, check the disposable dust bag, motor safety filter and other possible clog locations shown in **HOW YOUR VACUUM CLEANER WORKS**.

To correct problem: See the **TROUBLE-SHOOTING** table.

Note: The performance indicator may turn red when using attachments, due to reduced airflow through the attachment.

HOW YOUR VACUUM CLEANER WORKS

The vacuum cleaner creates suction that picks up dirt. Rapidly moving air carries the dirt to the dust bag through the airflow passages. The dust bag lets the air pass through, while it traps the dirt.

For best cleaning results, keep the airflow passage open. Check the starred areas occasionally for clogs. Unplug from outlet before checking.

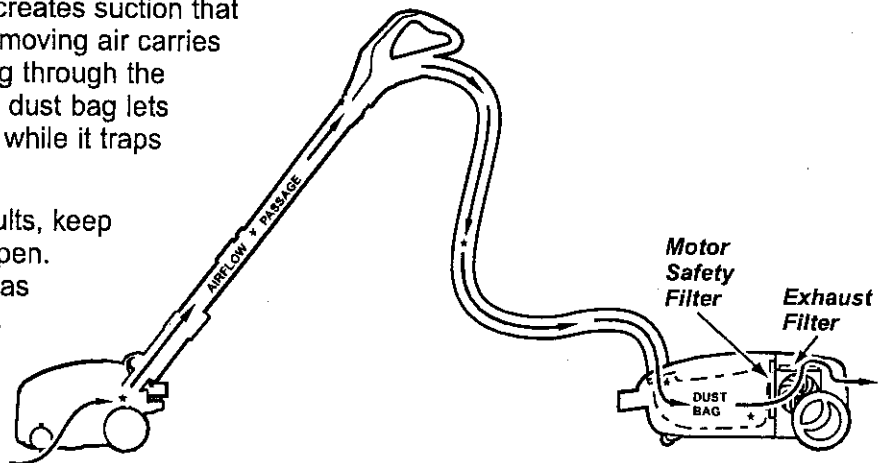

CANISTER CARE

BAG CHANGING

For best cleaning results, the dust bag should be changed often.

NOTE: See **PARTS AND FEATURES** for Bag Number.

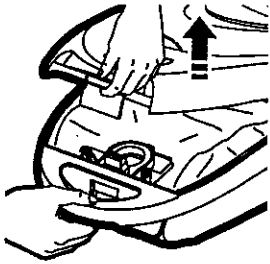

1. Unplug cord from wall outlet.
2. Remove hose from canister.
3. Pull hood release out and up, then lift canister hood.

4. Disengage cardboard tab from red bag mount by pulling away and lifting up.

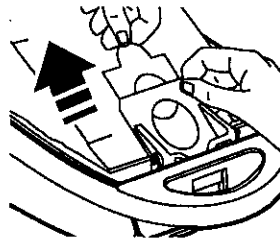

5. Pull bag out of the red bag mount.

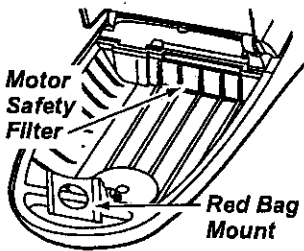

6. Check the motor safety filter and replace if necessary.

7. The red bag mount will flip forward after removing bag. This will prevent the hood from closing until a new bag is installed.

Note: DO NOT bend or crease the middle of the cardboard when installing the bag into the bag mount slots.

8. Rotate red bag mount down and install bag into slots per illustration, pushing down until the cardboard tab locks into position and the holes align.

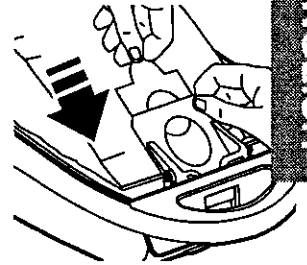

ENGLISH

8. Tuck the bag securely into the bag cavity so that none of it is able to be pinched by the hood.

9. Close and latch canister hood.

10. Reinstall hose.

11. Plug cord into wall outlet.

CAUTION

NEVER REUSE A DUST BAG. Very fine materials, such as carpet freshener, face powder, fine dust, plaster, soot, new carpet lint, etc. can clog the bag and cause it to burst before it is full and may cause damage to vacuum cleaner motor. Change bag more often when vacuuming these materials.

CLEANING EXTERIOR AND ATTACHMENTS

1. Unplug cord from wall outlet. **DO NOT drip water on vacuum cleaner.**

2. Clean exterior using a clean, soft cloth that has been dipped in a solution of mild liquid detergent and water, then wrung dry. Wipe dry after cleaning.

3. To reduce static electricity and dust build-up, wipe outer surface of vacuum cleaner and attachments.

CAUTION

Do not use attachments if they are wet. Attachments used in dirty areas, such as under a refrigerator, should not be used on other surfaces until they are washed. They could leave marks.

MOTOR SAFETY FILTER CHANGING

WARNING

Electrical Shock Hazard

Unplug power cord from electrical outlet. Do not operate the vacuum cleaner without the motor safety filter. Be sure the filter is dry and properly installed to prevent motor failure and/or electrical shock.

MOTOR SAFETY FILTER ELECTROSTATIC

This filter must be replaced when dirty. It should be replaced regularly depending on use conditions. The filter **CANNOT** be washed as it will lose its dust trapping ability.

NOTE: See PARTS AND FEATURES for Filter Number.

1. Remove the bag as outlined in the **BAG CHANGING** section.

2. Lift the rubber retainer and pull out motor safety filter as shown.

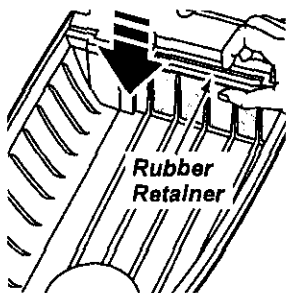
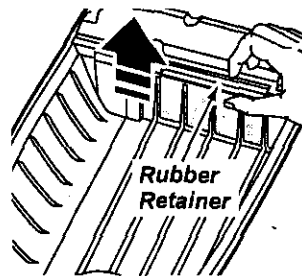

3. Replace the filter, **white side out**, by sliding it back into place under the ribs in the bag cavity. Tuck filter in so that it fits completely under the rubber retainer.

4. Replace the bag as outlined in the **BAG CHANGING** section.

EXHAUST FILTER CHANGING

WARNING

Fire and/or Electrical Shock Hazard

Do not operate with a clogged exhaust filter or without the exhaust filter or exhaust filter cover installed.

EXHAUST FILTER HEPA

The HEPA filter must be replaced when dirty. Replace the filter when the entire surface area is covered evenly. The filter **CANNOT** be washed as it will lose its dust trapping ability.

NOTE: See PARTS AND FEATURES for Exhaust Filter Number.

1. Pull out and up on the exhaust filter cover to remove from the canister and lay aside.

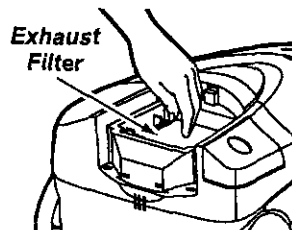
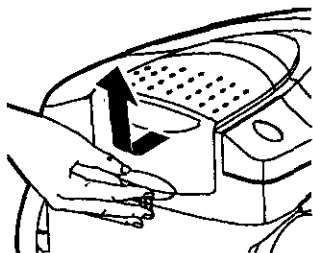

2. When the exhaust filter becomes dirty, remove it by pulling straight up.

3. Place the new filter into the canister with the foam seal down.

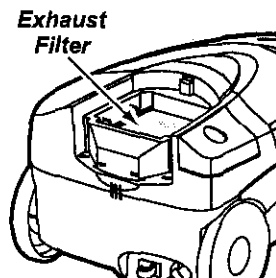

4. Reinstall the exhaust filter cover by inserting the tab into the slot in the canister. Press firmly to snap exhaust filter cover into place.

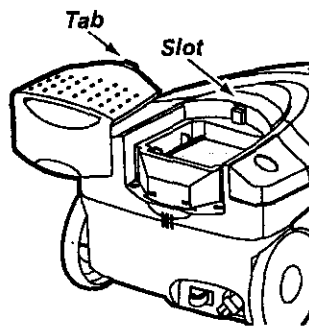

POWER-MATE® CARE

Always follow all safety precautions when cleaning and servicing the Power-Mate®.

WARNING

Electrical Shock Or Personal Injury Hazard

Disconnect electrical supply before performing maintenance to the vacuum cleaner. Failure to do so could result in electrical shock or personal injury from vacuum cleaner suddenly starting.

BELT CHANGING AND AGITATOR CLEANING

ENGLISH

TO REMOVE BELT

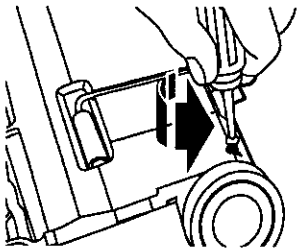

1. Turn Power-Mate® upside down.
2. Unscrew the two (2) Power-Mate® cover screws.

3. Turn Power-Mate® right side up. Press handle release pedal and lower the swivel. Lift rear latches up.

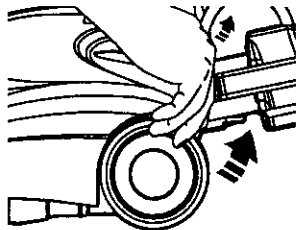

4. To remove cover, grasp the sides and pull out.

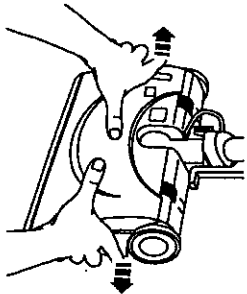

5. Depress tabs on rear of agitator cover and rotate forward to release from the Power-Mate® base.

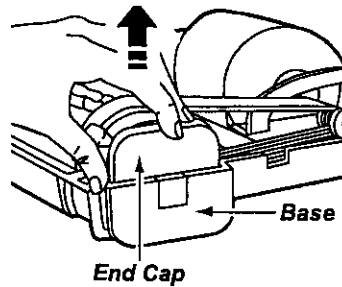
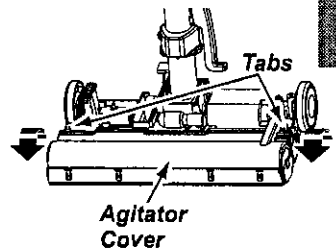

6. Lift agitator assembly out and remove worn belt.

7. Check and clean end cap areas. See **AGITATOR ASSEMBLY** for picture of complete agitator assembly.

TO CLEAN AGITATOR:

NOTE: In order to keep cleaning efficiency high and to prevent damage to your vacuum cleaner, the agitator must be cleaned every time the belt is changed.

The agitator must also be cleaned according to the following schedule:

Vacuum Cleaner Use Clean Agitator

HEAVY - (used daily)	every week
MODERATE - (used 2-3 times/week)	every month
LIGHT - (used 1 time/week)	every 2 months

IMPORTANT

Disconnect vacuum cleaner from electrical outlet. Check and remove hair, string and lint build-up frequently in the Power-Mate® agitator and end cap areas.

Remove any dirt or debris in the belt path area or in the brush roller area.

Carefully remove any string or debris located on the agitator, or end caps.

AGITATOR ASSEMBLY

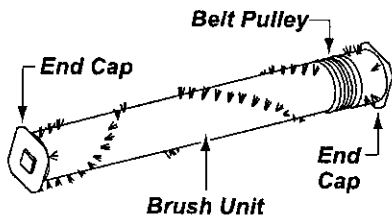

TO REPLACE BELT

1. Install new belt over motor drive, then over belt pulley.

NOTE: See PARTS AND FEATURES for Belt number.

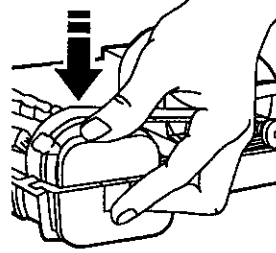
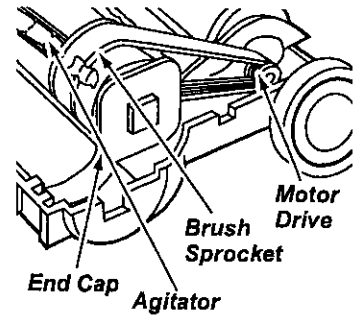

2. Place agitator assembly back into Power-Mate®.

3. Reinstall agitator cover by lining up the front tabs and slots and rotating downward until the latches snap into place.

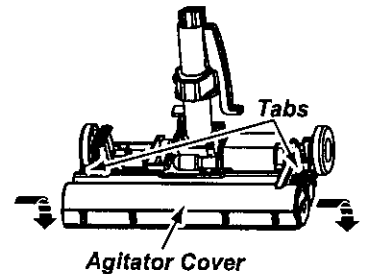

4. Line up front of cover and base. Rest cover on front edge of base as shown.

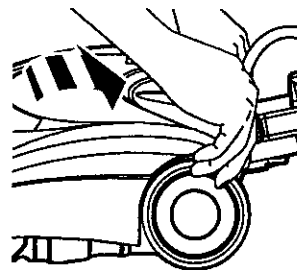
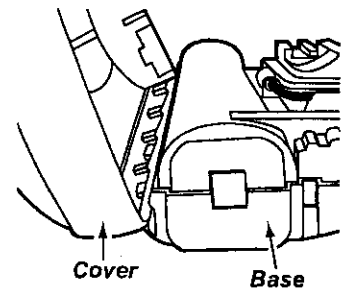

5. Rotate cover back. Press cover firmly until side and rear tabs snap into place.

6. Turn Power-Mate® upside down and replace two (2) cover screws.

LIGHT BULB CHANGING

1. Remove Power-Mate® cover as shown in **BELT CHANGING AND AGITATOR CLEANING** section.

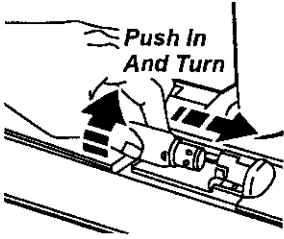

2. Push in and turn bulb counterclockwise, then pull out to remove.

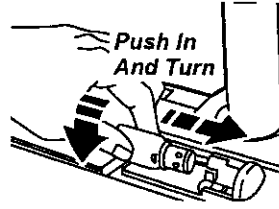

3. Push in and turn bulb clockwise, to replace. Bulb must not be higher than 15 Watts (130 Volts).

4. Reinstall Power-Mate® cover as shown in **BELT CHANGING AND AGITATOR CLEANING** section.

NOTE: See **PARTS AND FEATURES** for Bulb number.

ENGLISH

AGITATOR SERVICING

WARNING

Electrical Shock Or Personal Injury Hazard

Disconnect electrical supply before performing maintenance to the vacuum cleaner. Failure to do so could result in electrical shock or personal injury from vacuum cleaner suddenly starting.

TO CHECK BRUSHES

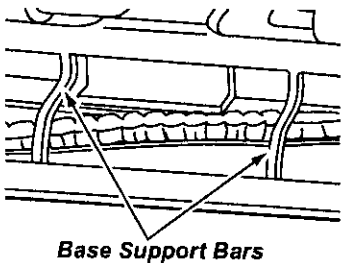

When brushes are worn to the level of the base support bars, replace the agitator assembly.

TO REPLACE AGITATOR ASSEMBLY

1. Remove Power-Mate® cover, agitator cover, belt and agitator assembly. See "To Remove Belt" in **BELT CHANGING AND AGITATOR CLEANING**.
2. Replace agitator assembly.
3. Reinstall belt, agitator cover and Power-Mate® cover. See "To replace belt" in **BELT CHANGING AND AGITATOR CLEANING**.

TROUBLESHOOTING

Review this chart to find do-it-yourself solutions for minor performance problems. Any service needed, other than those described in this owner's manual, should be performed at a Sears service center.

WARNING

Disconnect electrical supply before performing maintenance to the vacuum cleaner. Failure to do so could result in electrical shock or personal injury.

PROBLEM	POSSIBLE CAUSE	POSSIBLE SOLUTION
Vacuum cleaner won't start.	<ol style="list-style-type: none"> 1. Unplugged at wall outlet. 2. Tripped circuit breaker/blown fuse at household service panel. 3. Loose hose electrical connections. 	<ol style="list-style-type: none"> 1. Plug in firmly, push ON/OFF switch to ON. 2. Reset circuit breaker or replace fuse. 3. Reconnect hose ends.
Poor job of dirt pick-up.	<ol style="list-style-type: none"> 1. Full or clogged dust bag. 2. Clogged airflow passages. 3. Dirty filters. 4. Wrong pile height setting. 5. Open suction control. 6. Hole in hose. 7. Worn Power-Mate® agitator. 8. Worn or broken belt. 9. Dirty agitator or end caps. 10. Canister hood open. 	<ol style="list-style-type: none"> 1. Change bag. 2. Clear airflow passages. 3. Change filters. 4. Adjust setting. 5. Adjust control. 6. Replace hose. 7. Change agitator. 8 & 9. See BELT CHANGING AND AGITATOR CLEANING. 10. Close and latch hood.
Vacuum cleaner starts but cuts off.	<ol style="list-style-type: none"> 1. Hose or hood electrical connections. 2. Tripped overload protector in Power-Mate®. 3. Tripped thermal protector in canister. 	<ol style="list-style-type: none"> 1. Check connections, reconnect hose ends. 2. Remove any items that may be caught or jammed, then reset. If vacuum cleaner starts and stops again, clean agitator and end caps, then reset. 3. Reset thermal protector.
Power-Mate® will not run when attached.	<ol style="list-style-type: none"> 1. Power-Mate® connections unplugged. 2. Worn or broken belt. 3. Dirty agitator or end caps. 4. Tripped overload protector in Power-Mate®. 5. ON/OFF Switch is not in CARPET position. 	<ol style="list-style-type: none"> 1. Plug in firmly. 2 & 3. See BELT CHANGING AND AGITATOR CLEANING. 4. Remove any items that may be caught or jammed, then reset. If vacuum cleaner starts and stops again, clean agitator and end caps, then reset. 5. Push ON/OFF Switch to CARPET position.
Vacuum cleaner picks up moveable rugs -or- Power-Mate® pushes too hard.	<ol style="list-style-type: none"> 1. Wrong pile height setting. 2. Suction too strong. 	<ol style="list-style-type: none"> 1. Adjust setting. 2. Open suction control.
Light won't work.	<ol style="list-style-type: none"> 1. Burned out light bulb. 	<ol style="list-style-type: none"> 1. Change light bulb.
Cord won't rewind.	<ol style="list-style-type: none"> 1. Dirty power cord. 2. Cord jammed. 	<ol style="list-style-type: none"> 1. Clean the power cord. 2. Pull out cord and rewind.
Vacuum cleaner leaves marks on carpet.	<ol style="list-style-type: none"> 1. Wrong vacuuming pattern. 	<ol style="list-style-type: none"> 1. See VACUUMING TIPS.



TABLA DE CONTENIDO

Antes de usar su aspiradora nueva	1	Cuidado del receptáculo	12
Garantía de la aspiradora de Kenmore	1	Cambio de la bolsa	12
Instrucciones importantes de seguridad	2	Limpieza del exterior y de los accesorios	12
Piezas y características	3-4	Cambio del filtro de seguridad del motor	13
Instrucciones de ensamblado	5-6	Cambio del filtro de escape	13
Instrucciones de operación	7	Cuidado de la Power-Mate®	14
Para comenzar	7	Cambio de la correa y limpieza del cepillo	14-15
Sugerencias para aspirar	8	Cambio de la bombilla	16
Sugerencias sobre el ajuste de nivel de pelo de la alfombra	9	Cuidado del agitador	16
Accesorios	9	Reconocimiento de problemas	17
Cuadro d uso de los accesorios	10	Información de asistencia o servicio	Posterior Cubierta
Características de rendimiento	10-11		
Funcionamiento de su aspiradora	11		

ANTES DE USAR SU ASPIRADORA NUEVA

Por favor lea esta guía que le ayudara a ensamblar y operar su aspiradora nueva de Kenmore en una manera más segura y efectiva.

Para mas información acerca del cuidado y operación de esta aspirador, llame a su tienda Sears mas cercana. Cuando preunte por información usted necisitará el número completo de serie y modelo de la aspiradora que está locado en la placa de los números de modelo y serie.

Use el espacio de abajo para registrar el número de modelo y serie para su nueva aspiradora de Kenmore.

Número de Modelo _____

Número de Serie _____

Fecha de Compra _____

Matenga este libro y su recibo en u lugar seguro para referencias futuras.

GARANTÍA DE LA ASPIRADORA DE KENMORE

GARANTÍA LIMITADA DE UN AÑO DE LA ASPIRADORA KENMORE

Esta garantía es por un año desde la fecha de compra, e incluye solamente el uso de la aspiradora en hogares privados. Durante el año de garantía, cuando la aspiradora es operada y mantenida de acuerdo al manual de instrucciones del dueño, Sears reparará cualquier defecto en materiales o fabricación libre de cargo.

Esta garantía excluye las bolsas de colección, correas, lamparillas, y filtros, las cuales son partes gastables que se deterioran con el uso normal.

Para el servicio de garantía, retorne esta aspiradora al Centro de Servicio Sears más cercano en los Estados Unidos.

Esta garantía se aplica solamente mientras este producto está en uso en los Estados Unidos. Esta garantía le da a usted derechos legales especificos, y usted puede tener también otros derechos los cuales varian de estado a estado.

Sears, Roebuck and Co., D/817 WA, Hoffman Estates, IL 60179

ESPAÑOL

INSTRUCCIONES IMPORTANTES DE SEGURIDAD

⚠ ADVERTENCIA

Su seguridad es muy importante para nosotros. Para reducir el riesgo de incendio, choque eléctrico, lesión corporal o daños al utilizar su aspiradora, actúe de acuerdo con precauciones básicas de seguridad, entre ellas:

Lea las instrucciones en este manual antes de armar o usar su aspiradora.

Use su aspiradora únicamente en la forma descrita en este manual. Use únicamente con accesorios recomendados por Sears.

Desconecte el cordón eléctrico antes de componer o limpiar el área del cepillo. De lo contrario, el cepillo podría arrancar de forma imprevista o podría producirse un choque eléctrico.

No abandone la aspiradora cuando esté conectada. Desconéctela cuando no la esté usando y antes de darle servicio.

Para reducir el riesgo de choque eléctrico, no use su aspiradora al aire libre ni sobre superficies mojadas.

No permita que sea utilizada como juguete. Se requiere tener mayor cuidado cuando sea utilizada en la proximidad de niños o por niños.

No use la aspiradora si el cordón o el enchufe está dañado. Si la aspiradora no está funcionando adecuadamente o si se ha dejado caer, está dañada, se ha dejado expuesta a la intemperie o se ha dejado caer en agua, devuélvala a un Centro de servicio de Sears.

No hale ni transporte la aspiradora por el cordón; no use el cordón como mango; no cierre puertas sobre el cordón; no hale el cordón sobre rebordes agudos ni esquinas. No pase la aspiradora sobre el cordón. Mantenga el cordón alejado de superficies calientes.

No desconecte la aspiradora tirando del cordón eléctrico. Para desconectarla, hale el enchufe, no el cordón.

No toque la aspiradora ni el enchufe con las manos mojadas.

No coloque objetos en las aberturas.

No utilice la aspiradora si alguna abertura está bloqueada; manténgala libre de polvo,

Apague todos los controles antes de desenchufar.

Tenga cuidado especial al utilizar la aspiradora en escalones. No la coloque sobre sillas, mesas, etc. Manténgala en el piso.

No use la aspiradora para aspirar líquidos inflamables o combustibles (gasolina, líquidos para limpieza, perfumes, etc.) ni la use en lugares donde éstos podrían estar presentes. Los vapores de estas sustancias pueden crear un peligro de incendio o explosión.

No levante ninguna cosa que se esté quemando o emitiendo humo, como cigarrillos, cerillos o cenizas calientes.

No use la aspiradora sin tener instalada la bolsa para polvo y/o los filtros.

Cambie siempre la bolsa para polvo después de aspirar limpiadores de alfombras o desodorantes, talcos y polvos finos. Estos productos atascan la bolsa, reducen el flujo de aire y pueden causar que ésta se rompa. Si no cambia la bolsa podría ocasionar daño permanente a la aspiradora.

No use la aspiradora para levantar objetos agudos, juguetes pequeños, alfileres, sujetapapeles, etc. Podrían dañar la aspiradora o la bolsa para polvo.

No opere sin el filtro de escape ni la cubierta del filtro de escape instalados.

La manguera contiene cables eléctricos. **No** la use cuando está dañada, cortada, o perforada. Reemplace si está cortada o desgastada. **No levante** objetos afilados.

Siempre apague y desconecte la aspiradora antes de conectar o desconectar la manguera, Handi-Mate Jr.® (si aplicable), o la boquilla.

Sujete el enchufe con la mano al enrollar el cordón eléctrico. Para desconectarla, hale en enchufe, no el cordón.

Usted es responsable de asegurar que su aspiradora no sea utilizada por ninguna persona que no pueda manejarla correctamente.

GUARDE ESTAS INSTRUCCIONES

El armado y uso seguro de su aspiradora son su responsabilidad. Esta aspiradora ha sido diseñada exclusivamente para uso doméstico. La aspiradora deberá almacenarse en un lugar seco y en el interior. Lea este Manual del propietario detenidamente, pues contiene información importante sobre seguridad y uso. Esta guía contiene información sobre seguridad debajo de símbolos de advertencia cuidados.

PIEZAS Y CARACTERÍSTICAS

Es importante conocer las piezas y características de su aspiradora para asegurar su uso adecuado y seguro. Exáminelas antes de usar su aspiradora.

Objeto	Pieza N° en EUA	Pieza N° en Canadá
Bombilla	20-5240	20-40600
Correa	20-5201	20-40979

POWER-MATE®

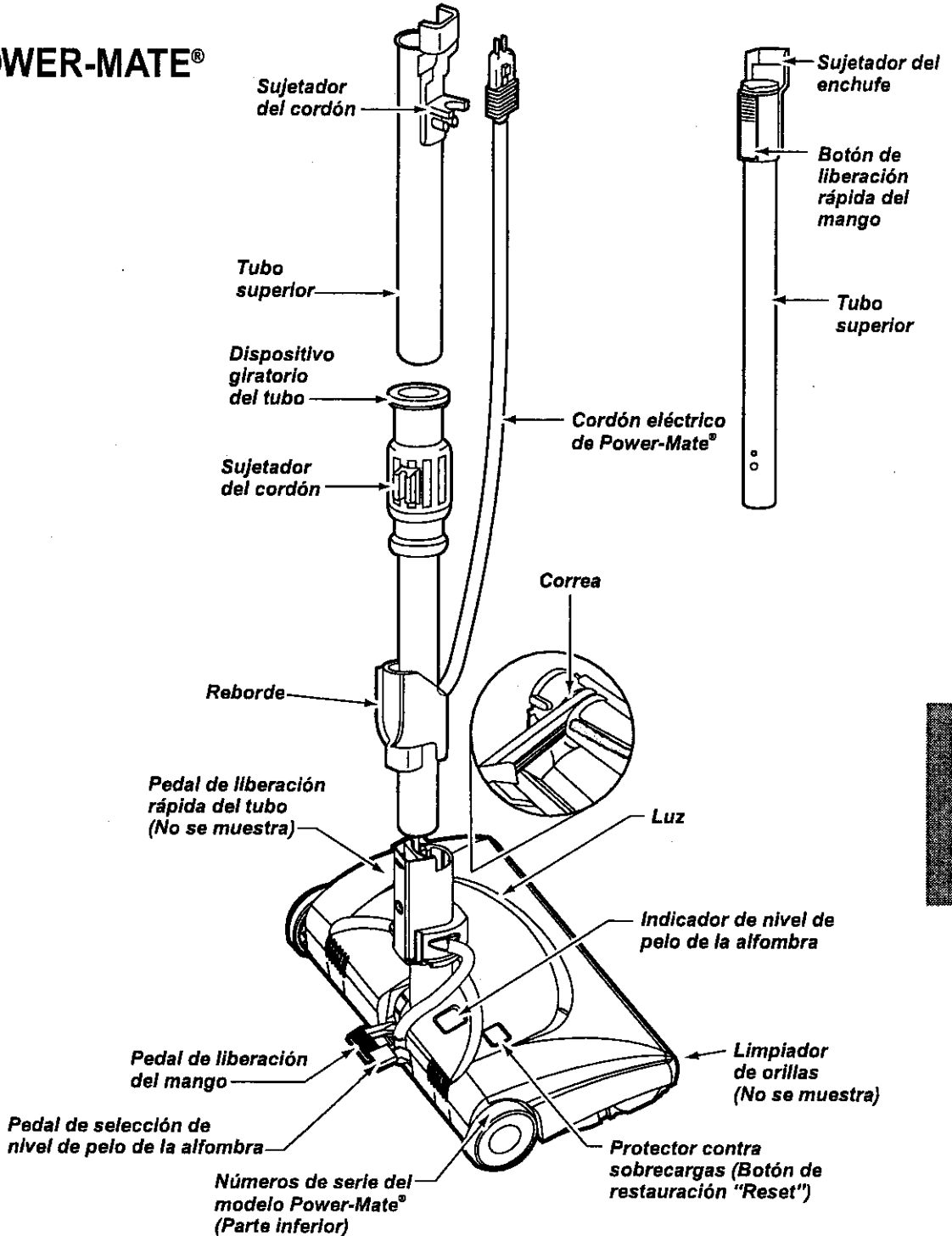

ESPAÑOL

MANGUERA

Interruptor de encendido/
apagado de tres posiciones
Off/Floor/Carpet
(Apagado/Piso/Alfombra)

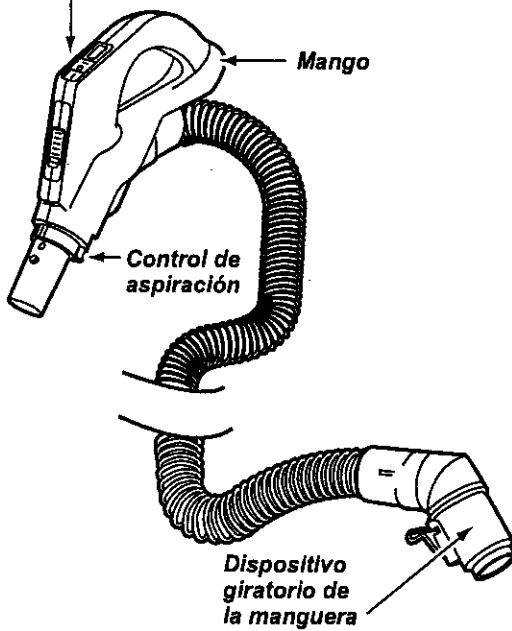

ACCESORIOS

Herramienta
para
hendiduras →

Cepillo para
combinación →

Cepillo
para pisos →

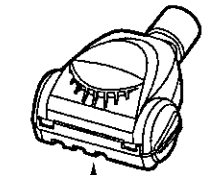
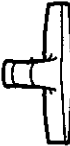
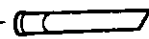

Handi-Mate Jr.®

RECEPTÁCULO

Objeto	Pieza N°. en EUA	Pieza N°. en Canadá
Bolsa para polvo	20-50558	20-50403
Filtro de escape	20-86880	20-40320
Filtro de seguridad del motor	20-86883	20-40321

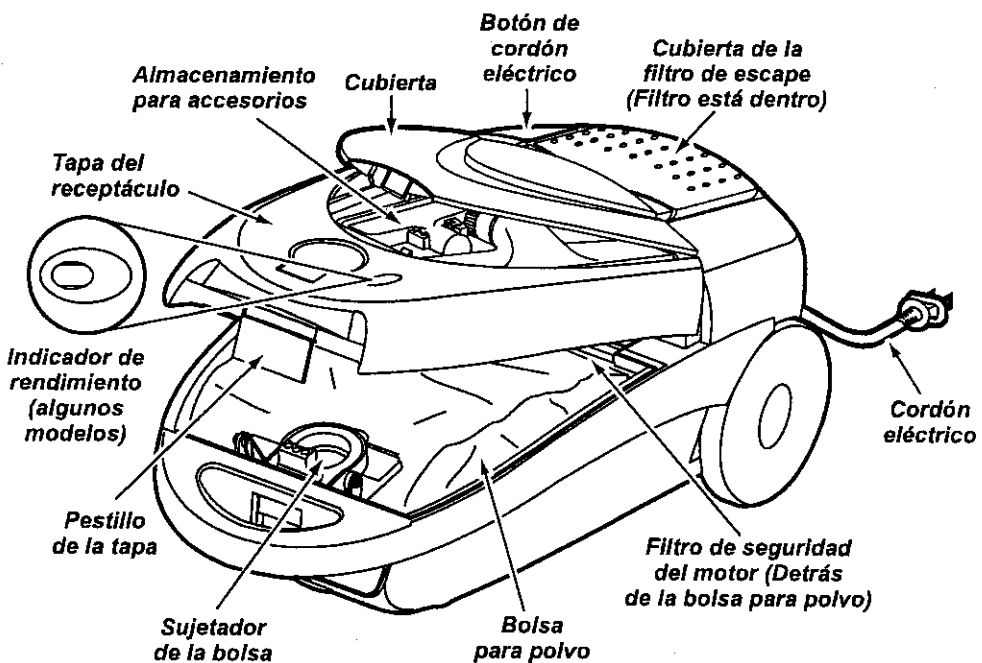



Por favor ponga especial atención a éstos recuadros con alerta de riesgo. **Advertencia:** Este información le alertará del peligro de fuego, choques eléctricos, quemadas y lesiones. **Cuidado:** Este información le alertara de peligros como lesiones y daños de propiedad.

INSTRUCCIONES DE ENSAMBLADO



ADVERTENCIA

Peligro de choque eléctrico

No conecte la aspiradora hasta que termine de armarla. De lo contrario podría causar un choque eléctrico o lesión corporal.

Antes de armar la aspiradora, chequee la **LISTA DE EMBALAJE (PACKING LIST)** en la cubierta separada de la Lista de Partes para Reparación (**REPAIR PARTS LIST**). Use esta lista para verificar que ha recibido todas las componentes de su nueva aspiradora Kenmore.

TUBOS

Una los tubos deslizándolos hasta que el botón quede fijo en posición. Gire el botón del tubo hacia la zona ranurada del dispositivo giratorio del tubo.

El dispositivo giratorio le permite girar el mango hacia la izquierda para limpiar mejor debajo de los muebles bajos.

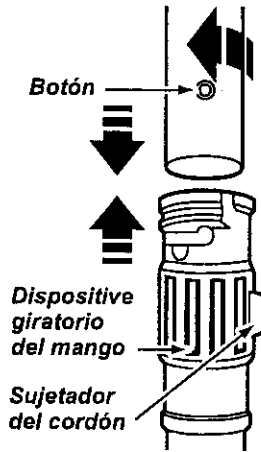

POWER-MATE®

1. Introduzca los tubos en la Power-Mate® hasta que el botón del tubo quede fijo en posición.

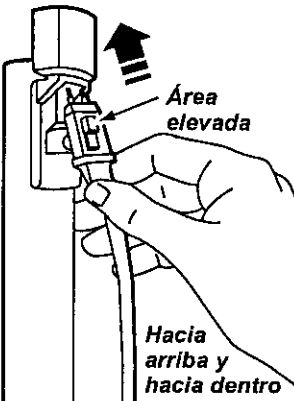

2. Conecte el enchufe y cordón de la Power-Mate® como se muestra. **NO LO fuerce.** El área elevada del enchufe tiene que estar hacia la mano.

3. Assgure el cordón dentro del sujetador del cordón en el giratorio de la mango.

Para retirar: Pise el pedal de liberación rápida del tubo y tire del tubos hacia arriba.arriba.

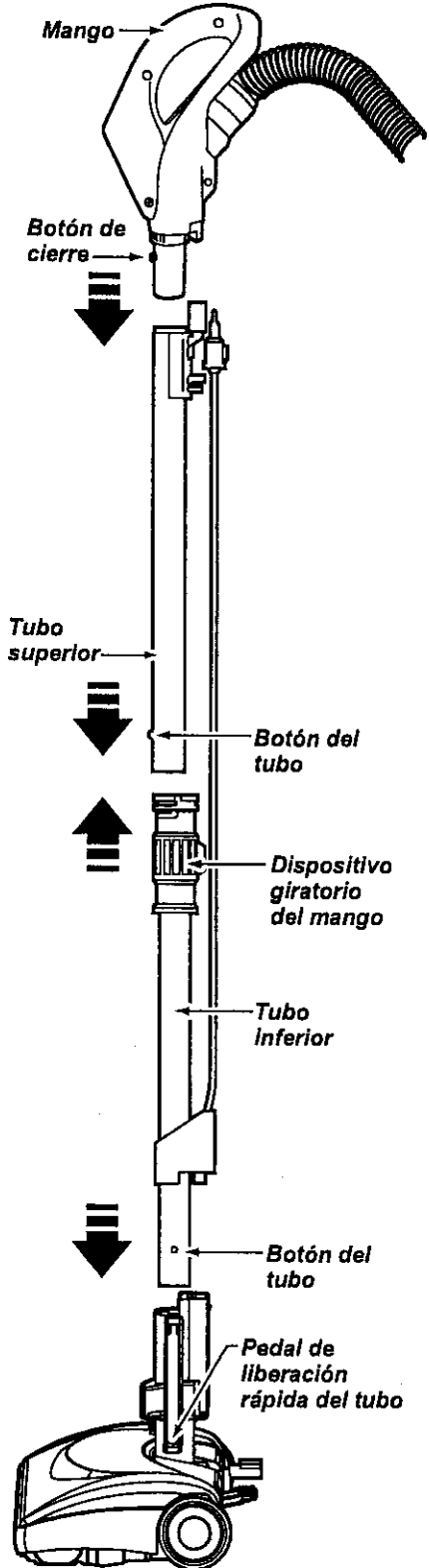

ESPAÑOL

RECEPTÁCULO

1. Abra la tapa del receptáculo.
2. Examine la bolsa para polvo este instalado correctamente. Consulte las instrucciones de instalación en la **CAMBIO DE LA BOLSA**.
3. Examine el filtro de seguridad del motor este instalado correctamente. Consulte las instrucciones de instalación en **LIMPIEZA DEL FILTRO DE SEGURIDAD DEL MOTOR**.

LA TAPA Y LA CUBIERTA

Es normal que la tapa del receptáculo se desprenda al ser abierta más de lo necesario. Para colocar nuevamente la tapa, alinee las ranuras de la bisagra, insértelas y cierre la tapa.

CUIDADO

Nunca debe abrir la capucha del contenedor estando la tapa abierta. Así se evitará daños a la capucha del contenedor y/o a la tapa.

MANGUERA



1. Alinee la pestaña de sujeción de la manguera y la ranura de la cubierta del receptáculo e introduzca la manguera en el receptáculo hasta que quede fija en posición.

Para retirar: levante el pestillo de la manguera y tire de la manguera.

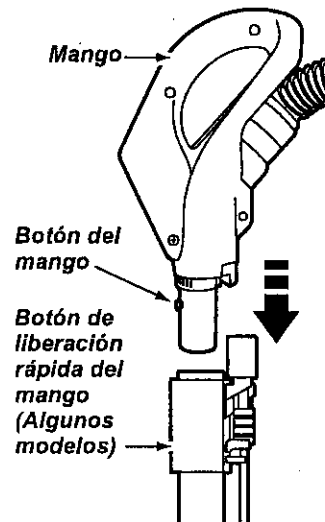

2. Introduzca el mango en el tubo hasta que el botón quede en posición. **Asegúrese de que la manguera no esté torcida.**

Para retirar: oprima el botón para liberar el mango y tire del mango hacia arriba.

Para Guardar: Para prevenir la presión de la mangua mientras se guarda, desuna la mangua del tubo de la aspiradora. Guarde la mangua en una posición enrollada y flojamente de tal manera que la tapa de la mangua no se estire.

INSTRUCCIONES DE OPERACIÓN

PARA COMENZAR



ADVERTENCIA

Peligro de lesión personal y daño al producto

- **NO** enchufe la aspiradora si el interruptor está en la posición ON. Podría causar lesión personal o daño al producto.
- El cordón eléctrico se mueve rápidamente durante el enrollamiento. Mantenga alejados a los niños y asegure espacio libre suficiente para evitar lesiones personales al enrollar el cordón.
- **NO** use los enchufes localizados sobre los muebles. Los objetos cercanos podrían resultar dañados.

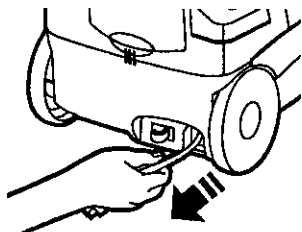

1. Tire del cordón para sacarlo del receptáculo hasta tener la longitud deseada.

NOTA: Para reducir el riesgo de choque eléctrico, esta aspiradora cuenta con una clavija polarizada, uno de los contactos es más ancho que el otro. La clavija sólo puede introducirse de una manera en el enchufe. Si la clavija no cabe bien en el enchufe, invíértala. Si aún no cabe, llame a un electricista para que instale un enchufe correcto. No altere la clavija de ninguna manera.

2. Conecte el cordón eléctrico polarizado en un enchufe de 120 voltios que se encuentre cerca del piso

Para enrollar: Desconecte la aspiradora. Sujete el enchufe mientras enrolla el cordón para impedir daño o lesión corporal por el movimiento del cordón. Oprima el control para botón el cordón eléctrico con la mano o con el pie.

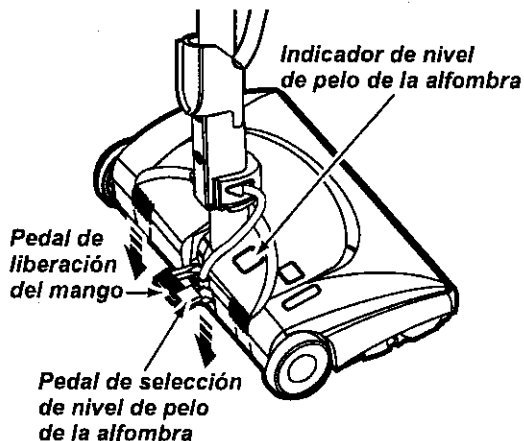

3. Baje el tubo desde la posición vertical pisando el pedal de liberación del mango.



CUIDADO

NO deje la Power-Mate® funcionando en posición vertical en un lugar durante ningún espacio de tiempo: se puede dañar la alfombra.

4. Seleccione una altura de pelo de la alfombra usando el pedal pequeño ubicado en la parte posterior de la Power-Mate®. El nivel de pelo de la alfombra se muestra en el indicador. Consulte **SUGERENCIAS SOBRE EL AJUSTE DE NIVEL DE PELO DE LA ALFOMBRA**.

Atención: Refiérase a las recomendaciones del fabricante para limpiar su alfombra. Algunas alfombras más delicadas pueden requerir el uso de la aspiradora con el agitador Power-Mate® desconectado para prevenir que la alfombra sea dañada.

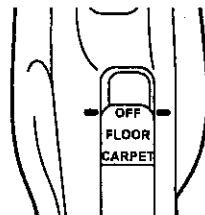

5. Seleccione una posición del interruptor en el mango.

OFF

FLOOR - sólo enciende el motor del receptáculo.

CARPET - enciende los motores del receptáculo y de la Power-Mate®.

NOTA - Cuando este control está en la posición **FLOOR**, la luz **no funcionan** porque no la electricidad no fluye al Power-Mate®.

ESPAÑOL

SUGERENCIAS PARA ASPIRAR

Estilo de limpieza sugerido.

Para obtener la mejor acción de limpieza se recomienda empujar la Power-Mate® en dirección directamente opuesta a usted y jalarla en línea recta. Al final de cada pasada de regreso, cambie la dirección de la Power-Mate® hacia la siguiente sección a limpiar. Continúe así a través de toda la alfombra de una manera lenta y deslizando.

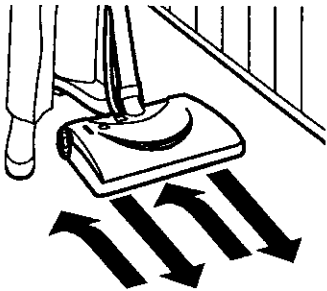

NOTA: las pasadas rápidas y jalonadas no logran una limpieza completa.

El dispositivo giratorio de la manguera permite que ésta gire sin necesidad de mover el receptáculo. Esto es muy útil para limpiar en áreas pequeñas. Asegúrese de que la manguera no esté torcida antes de jalar el receptáculo.

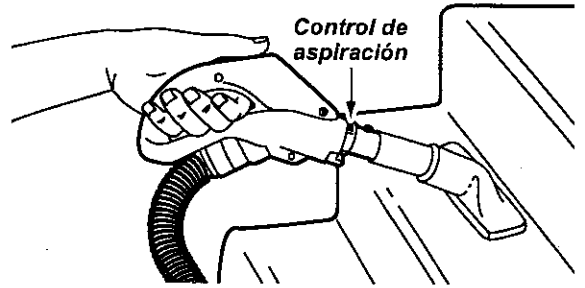
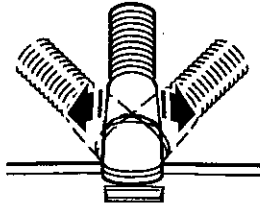

Los escalones alfombrados requieren limpieza periódica. Cierre por completo el control de aspiración para lograr los mejores resultados de limpieza.

Mantenga el paso de aire abierto para lograr los mejores resultados de limpieza. Examine de vez en cuando cada una de las áreas de unión en **FUNCIONAMIENTO DE SU ASPIRADORA** para asegurarse de que no estén bloqueadas. **Desconecte la aspiradora antes de revisar.**

! ADVERTENCIA

Peligro de lesión personal

Tenga cuidado si coloca el receptáculo sobre escalones. Si se cae, podría causar lesión personal o daño a la propiedad.

! CUIDADO

Peligro de lesión personal y daño al producto

Tenga cuidado si el Power-Mate® y la manguera se dejan en posición vertical pues pueden caerse fácilmente. Si se voltean puede haber daño de propiedad.

! ADVERTENCIA

Peligro de lesión personal y daño al producto

- No atropelle el cordón eléctrico con la Power-Mate®. Hay un peligro de lesión corporal o unos daños de posesiones.
- No tire del cordón eléctrico de la pared para desenchufarlo. Si hay danos en el cordón eléctrico o el enchufe, hay un peligro de lesión corporal o unos daños de posesiones.

! ADVERTENCIA

Peligro de lesión personal y daño al producto

No jale de la manguera para mover la aspiradora de un escalón al siguiente. Cuando termine de limpiar una área use la manija en la aspiradora para moverla a otro lugar para continuar la limpieza.

SUGERENCIAS SOBRE EL AJUSTE DE NIVEL DE PELO DE LA ALFOMBRA

Use el ajuste **XLO** (bajo) para obtener la mejor limpieza a fondo. Por otra parte, quizás se requiera elevar el nivel para facilitar algunas tareas, como por ejemplo cuando se trata de tapetes y algunas alfombras de pelo largo, y para impedir que la aspiradora se apague. Se sugieren los siguientes ajustes:

HI – Pelo muy largo y suelto, tapetes, alfombras muy acojinadas.

MED – Pelo mediano a largo.

LO – Pelo corto a mediano.

XLO – La mayoría de las alfombras y pisos descubiertos.

ACCESORIOS



CUIDADO

NO instale ni retire el mango ni los tubos cuando la aspiradora esté encendida. Esto podría causar chispas y dañar los contactos eléctricos.

ACCESORIOS DEL MANGO

NOTA: Si tiene instalada la Power-Mate®, apague la aspiradora antes de quitar el mango de los tubos.

1. Oprima el botón de bloqueo y luego tire del mango para quitarlo del tubo.

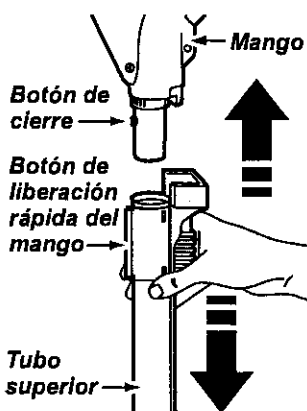

2. Deslice el accesorio deseado con firmeza sobre el mango. Consulte la **CUADRO DE USO DE LOS ACCESORIOS**.

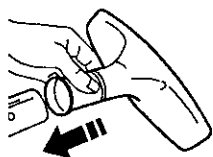

ACCESORIOS DEL TUBOS

1. Para retirar los tubos de la Power-Mate®, colóquelos en la posición vertical de bloqueo.

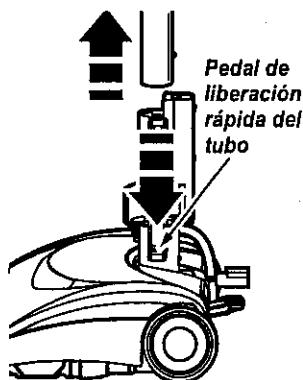
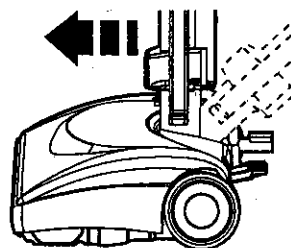

2. Pise el pedal de liberación rápida del tubo y tire del tubo hacia arriba para desprenderlo de la Power-Mate®.





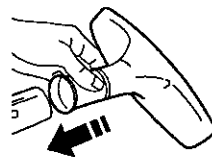

No es necesario retirar el enchufe y cordón eléctrico de la Power-Mate® para usar los accesorios del tubo.

4. Coloque el accesorio deseado sobre el tubo. Consulte la **CUADRO DE USO DE LOS ACCESORIOS**.



ESPAÑOL

CUADRO DE USO DE LOS ACCESORIOS

ÁREA A LIMPIAR							
ACCESORIO	Meubles*	Entre cojines*	Cortinas*	Escalones	Pisos descubiertos	Pisos alfombrados/ Alfombras	Paredes
Cepillo para combinación 	✓		✓	✓			✓
Herramienta para hendiduras 	✓	✓					
Cepillo para pisos 				✓	✓		✓
Power-Mate® 					✓**	✓	
Handi-mate Jr.®*** 	✓			✓			
Power-mate Jr.®*** 	✓			✓			

* Siempre limpie los accesorios antes de usar sobre telas.

** El interruptor de 2 posiciones debe estar en la posición **FLOOR** (piso descubierto).

*** La Handi-Mate Jr.® y la Power-Mate Jr.® incluyen sus propias instrucciones para uso de accesorios.

NOTA: Cuando separe los tubos, oprima completamente el botón de bloqueo antes de separarlos por completo. Si se le dificulta oprimir el botón, junte más los tubos para alinear el botón con el orificio. Oprima el botón y después separe los tubos.

CARACTERÍSTICAS DE RENDIMIENTO

PROTECTOR CONTRA SOBRECARGAS

La Power-Mate® cuenta con protección incorporada contra daño del motor y la correa en caso de atascamiento del agitador. Si el agitador funciona más despacio o para, el protector

Protector contra sobrecargas/ Botón de restauración "Reset"

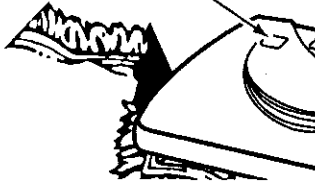

de sobrecarga para la Power-Mate®. El motor del receptáculo continuará funcionando.

Para resolver el problema: Apague y desenchufe la aspiradora, quite el residuo y apriete el botón para encender de nuevo.

Si el problema persiste, busque un técnico calificado que haga el servicio de la aspiradora.

ADVERTENCIA

Peligro de lesiones personales

Desconecte siempre la aspiradora antes de limpiar las áreas del agitador pues éstos podrían arrancar de manera imprevista. El hacerlo, podría resultar en lesiones personales.

LIMPIADOR DE ORILLAS

Active los cepillos limpiadores de orillas a cada lado de la Power-Mate®. Pase la Power-Mate® junto a las paredes o junto a los muebles para ayudar a eliminar la tierra acumulada en las orillas de la alfombra.

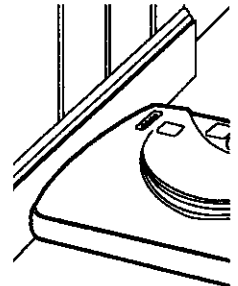

CONTROL DE ASPIRACIÓN

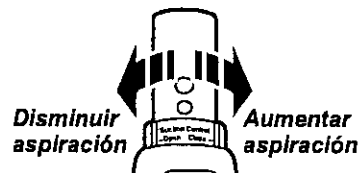

El control de aspiración le permite cambiar la potencia de aspiración de la aspiradora dependiendo

del grosor de la tela o alfombra. La aspiración se disminuye, para limpiar cortinas y tapetes ligeros, abriendo el control; para aspirar muebles y alfombras, el control debe cerrarse para aumentar la aspiración.

TAPA Y ALMACENAMIENTO PARA POWER-MATE®

El tubo tiene un reborde en forma de "U" se desliza dentro en una ranura en forma de "U" de la aspiradora.

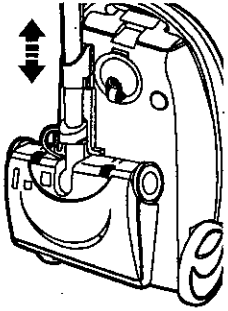

La ranura permite almacenar los tubos y la Power-Mate® con el tubo para economizar el espacio requerido para su almacenamiento. Para usar esta característica es necesario almacenar el receptáculo en forma vertical.

La Power-Mate® debe estar en la posición llana como se ve en el diagrama. Use el mango del pedal de liberación para moverla a esta posición.

El tubo se sale de la ranura al ser levantado para usarlo y se desliza dentro de ésta al bajarlo para almacenarlo.

PROTECTOR TERMAL

Esta aspiradora tiene un protector termal que se ajusta automáticamente para proteger a la aspiradora del sobrecalentamiento. Si una obstrucción impide el flujo normal de aire al motor, el protector termal apaga el motor automáticamente para permitir que el motor se enfríe a fin de evitar posibles daños a la aspiradora.

Para corregir el problema: Si esto ocurre, apague la aspiradora y desenchufe el cordón del tomacorriente para permitir que la aspiradora se enfríe y que el protector termal se reajuste. **Busque y saque las obstrucciones, si es necesario. Examine también y reemplace/limpie cualquier filtro obstruido. Espere aproximadamente treinta (30) minutos y enchufe la aspiradora y voltéela para ver si el protector del motor se ha reajustado. El protector del motor no se reajustará si no se ha apagado la aspiradora aun cuando la aspiradora se haya enfriado.**

INDICADOR DE RENDIMIENTO

Cuando la unidad esté funcionando con el flujo de aire normal, el indicador de funcionamiento estará verde o parcialmente verde. El

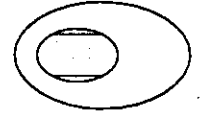

indicador cambiará a rojo siempre que el flujo del aire este bloqueado. Si esto ocurre, revise la bolsa desechable, el filtro protector del motor y algun otro posible bloqueo en los lugares mostrados en **FUNCIONAMIENTO DE SU ASPIRADORA.**

To correct problem: Consulte **RECONOCIMIENTO DE PROBLEMAS.**

NOTA: Es posible que la luz también se encienda cuando utilice ciertos accesorios debido a que el flujo de aire se reduce al pasar por el accesorio.

FUNCIONAMIENTO DE SU ASPIRADORA

La aspiradora crea succión o aspiración que levanta la tierra. La tierra es impulsada a través de las vías de flujo aire hasta la bolsa por una rápida corriente de aire. La bolsa para polvo permite el flujo de aire, pero atrapa la tierra.

Para lograr los mejores resultados de limpieza, mantenga abiertas las vías de aire. Examine periódicamente las áreas indicadas con asteriscos para asegurarse de que no estén bloqueadas. Desconecte del receptáculo de revisarlo.

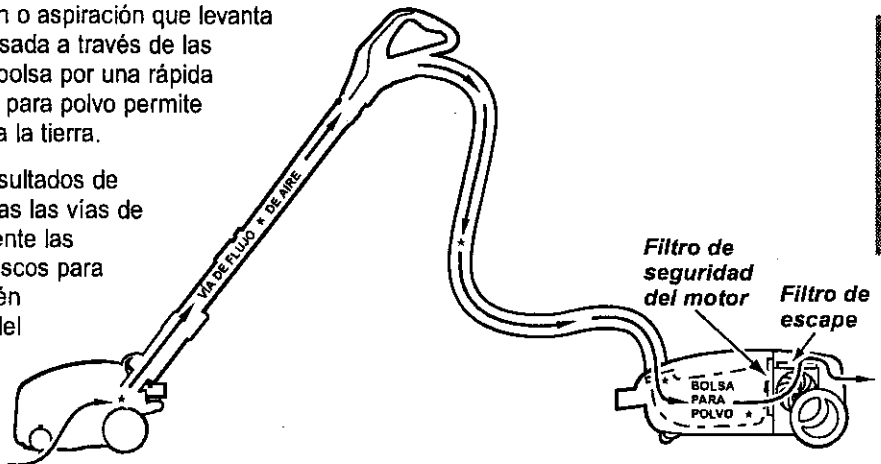

ESPAÑOL

CUIDADO DEL RECEPTÁCULO

CAMBIO DE LA BOLSA

CAMBIO DE LA BOLSA

La bolsa debe cambiarse seguido para lograr los mejores resultados de limpieza.

NOTA: Consulte la **PIEZAS Y CARACTERÍSTICAS** para determinar el N°. de la bolsa.

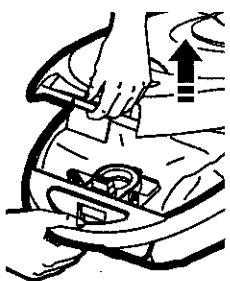

1. Desconecte el cordón eléctrico de la clavija de la pared.
2. Quite la manguera de la aspiradora.
3. Tire del pestillo de la tapa hacia fuera y hacia arriba; luego levante la tapa del receptáculo.

4. Destrabe la pestaña de cartón del montaje rojo de la bolsa empujando hacia afuera y tirando hacia arriba.

5. Saque la bolsa del montaje rojo.

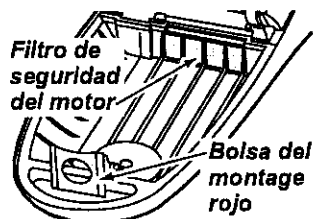
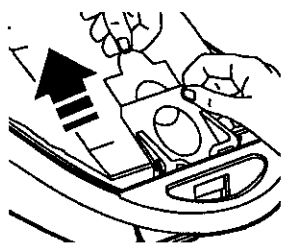

6. Revise y cambie, cuando sea necesario, el filtro de seguridad del motor.

7. Examine y limpie el filtro de seguridad del motor. El montaje rojo de la bolsa se inclinará hacia adelante después de que retire la bolsa. Esto impedirá que la tapa se cierre antes de instalar una bolsa nueva.

NOTA: NO doble ni pliegue el centro del cartón al instalar la bolsa en las ranuras del montaje de la bolsa.

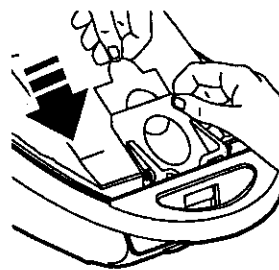

8. Gire hacia abajo el soporte para la bolsa roja y para insertar la bolsa en las ranuras empuje hacia abajo hasta que las lengüetas de cartón encierren seguramente en las posiciones apropiadas como se ve en el diagrama.

9. Reemplace y cierre con cerrojo la tapa del tanque.

10. Introduzca la manguera en el receptáculo.

11. Conecte el cordón eléctrico en la clavija de la pared.

! CUIDADO

NUNCA REUTILICE UNA BOLSA PARA POLVO. Los materiales muy finos, tales como desodorantes para alfombras, talco facial, polvo fino, yeso, hollín, pelusa de alfombras nuevas, etc., pueden atascar la bolsa y causar que se rompa antes de que esté llena y puede dañar el motor de la aspiradora. Cambie la bolsa más seguido cuando aspire este tipo de materiales.

LIMPIEZA DEL EXTERIOR Y DE LOS ACCESORIOS

1. Desconecte el cordón eléctrico de la clavija de la pared. **NO choree agua sobre la aspiradora.**

2. Limpie el exterior con un trapo suave y limpio, que ha sido exprimido después de remojar en una solución de agua y detergente líquido ligero. Seque el exterior con un trapo seco después de limpiar.

3. Limpie la superficie exterior del receptáculo y de los accesorios para reducir la electricidad estática y la acumulación de polvo.

! CUIDADO

No use los accesorios si están mojados. Los accesorios que se utilicen en áreas sucias, debajo del refrigerador, no deben usarse en otras superficies sin antes ser lavados. Podrían dejar marcas.

CAMBIO DEL FILTRO DE SEGURIDAD DEL MOTOR

ADVERTENCIA

Peligro de choque eléctrico

Desenchufe el cordón de la corriente eléctrica. No opere la aspiradora sin el filtro de seguridad del motor. Asegúrese de que el filtro esté seco e instalado adecuadamente para impedir que el motor falle y/o que se produzca un choque eléctrico.

FILTRO DE SEGURIDAD DEL MOTOR ELECTROSTÁTICO

Este filtro debe ser cambiado cuando este sucio. Debe cambiarse periódicamente según las condiciones de uso. El filtro no se puede lavar pues perdería su capacidad para atrapar polvo.

NOTA: Consulte la **PIEZAS Y CARACTERÍSTICAS** para determinar el número del filtro.

1. Para quitar la bolsa, siga las instrucciones en **CAMBIO DE LA BOLSA**.

2. Levante el dispositivo de retención de goma y saque el filtro de seguridad como se ve en el diagrama.



3. Reemplace el filtro con el lado blanco encarado hacia el exterior. Deslice el filtro hasta que quepa por completo debajo del dispositivo de retención de goma.

3. Véase **CAMBIO DE LA BOLSA** para cambiar la bolsa.

CAMBIO DEL FILTRO DE ESCAPE

ADVERTENCIA

Peligro de choque eléctrico

No opere con un filtro de escape bloqueado o sin el filtro de escape o la cubierta del filtro de escape instalados.

FILTRO DE ESCAPE HEPA

Este filtro HEPA se tiene que cambiar esté sucio. Cambie el filtro cuando el área superficial esté cubierta por completo. El filtro no se puede lavar pues perdería su capacidad para atrapar polvo.

NOTA: Consulte la **PIEZAS Y CARACTERÍSTICAS** para determinar el número del filtro.

1. Tire hacia afuera y arriba de la cubierta del filtro de escape para remover de la cubierta del motor y colóquela a un lado.

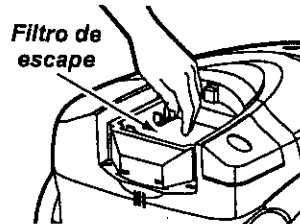
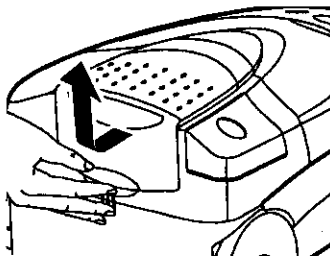

2. Cuando el filtro está sucio, tire del filtro hacia arriba.

3. Coloque el nuevo filtro en la cubierta del motor con el lado de esponja hacia abajo.

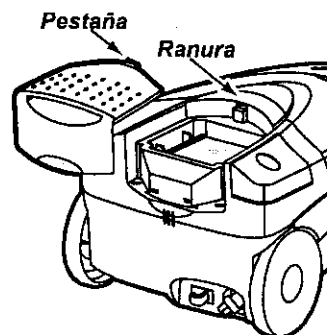
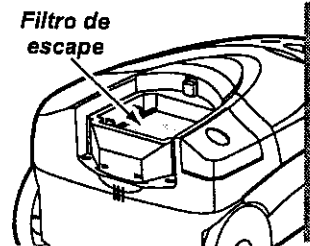

4. Reinstale la cubierta del filtro de escape insertando la lengüeta en la ranura de la cubierta del motor. Apriete firmemente para calzar la cubierta del filtro de escape en su lugar.

ESPAÑOL

CUIDADO DE LA POWER-MATE®

Siempre deberán seguirse todas las precauciones de seguridad al limpiar y dar servicio a la Power-Mate®.

ADVERTENCIA

Peligro de choque eléctrico o lesión corporal
Desconecte la unidad antes de limpiarla o darle servicio. De lo contrario podría producirse un choque eléctrico o causar lesión corporal si la aspiradora arranca de manera imprevista.

CAMBIO DE LA CORREA Y LIMPIEZA DEL AGITADOR

PARA RETIRAR LA CORREA

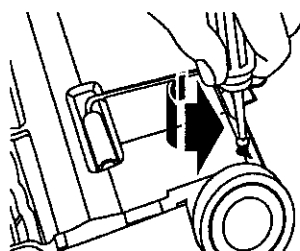

1. Coloque la Power-Mate® con la parte inferior hacia arriba.

2. Quite los dos (2) tornillos en la cubierta de la Power-Mate®.

3. Coloque la Power-Mate® en la posición vertical. Apriete el pedal del mango de liberación y baje la articulación giratoria. Levante los pestillos traseros

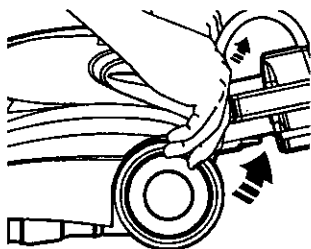

4. Para quitar la cubierta, agarre los lados y tire afuera.

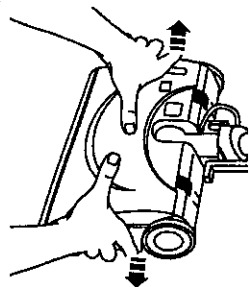

5. Apriete las lengüetas en la parte trasera de la cubierta del agitador y gire hacia adelante para liberar de la base de la Power-Mate®.

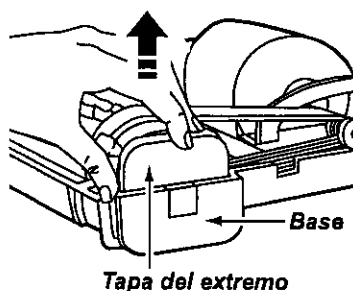
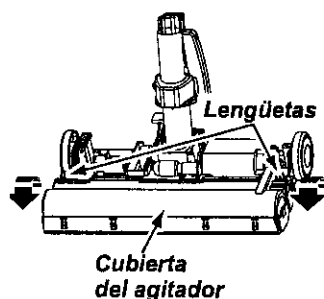

6. Levante la unidad del agitador y quite la correa gastada.

7. Examine y limpie las áreas de tapa del extremo. En la **ENSAMBLE DEL AGITADOR** se proporciona una ilustración de todo el ensamble del agitador.

LIMPIEZA DEL AGITADOR

NOTA: Para mantener una alta eficiencia de limpieza y evitar el daño a la aspiradora, hay que limpiar el agitador cada vez que se cambia la correa.

También hay que limpiar el agitador según el siguiente horario:

El uso de la aspiradora	Limpe el agitador
Frecuente - (usada diariamente)	cada semana
Moderado - (usada 2 o 3 veces por semana)	cada mes
Ligero - (usada 1 vez por semana)	cada 2 meses

IMPORTANTE

Desconecte la aspiradora. Examine frecuentemente el cepillo y las áreas de soporte del mismo de la Power-Mate® y elimine todo cabello, hilo y pelusa acumulada. Si la acumulación es excesiva, separe la Power-Mate® del tubo y realice los pasos a continuación.

Retire todo indicio de basura o suciedad de la zona de la correa y del rodillo del cepillo.

Con cuidado quite las tapas y quite el hilo o los restos ubicados en el agitador o en los soportes del cepillo.

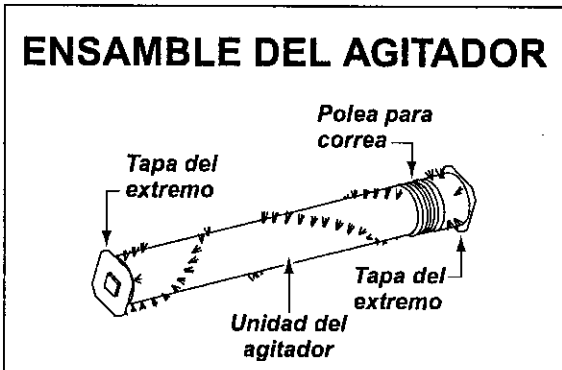

PARA RETIRAR LA CORREA

1. Instale una correa nueva sobre el impulsor del motor y luego sobre la rueda dentada del cepillo.

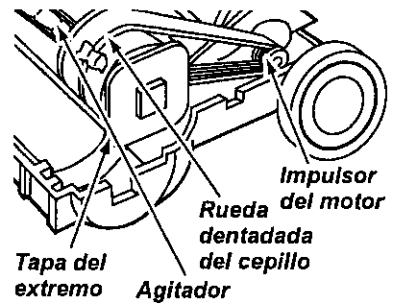

NOTA: Véase **PIEZAS Y CARACTERISTICAS** para el número de la correa.

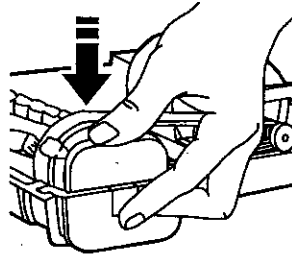

2. Coloque otra vez la unidad del agitador en la Power-Mate®.

3. Reinstale la cubierta del agitador, alinee las lengüetas delanteras y las ranuras y gire hacia abajo hasta que los pestillos encierran seguramente.

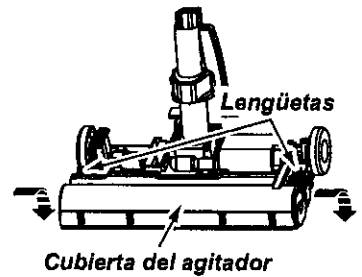

4. Alinee la parte frontal de la cubierta con la base. Coloque la cubierta sobre el borde delantero de la base como se muestra.

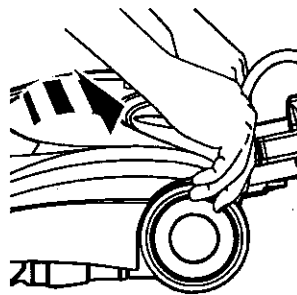
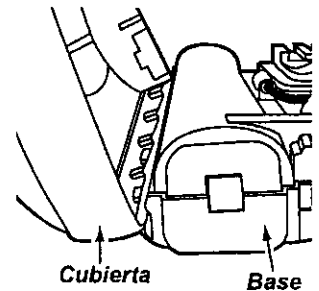

5. Rote la cubierta hacia atrás. Apriete con poca fuerza hasta que las lengüetas laterales y traseras encierran seguramente.

6. Coloque la Power-Mate® con la parte inferior hacia arriba y inserte los dos (2) tornillos en la cubierta.

ESPAÑOL

CAMBIO DE LA BOMBILLA

1. Quite la cubierta de la Power-Mate® como se describe en la sección **CAMBIO DE LA CORREA Y LIMPIEZA DEL AGITADOR**.

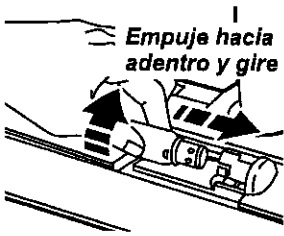

2. Empuje hacia adentro y gire la bombilla en el sentido contrario al de las agujas del reloj, luego tire hacia afuera para sacar.

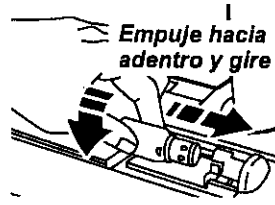

3. Empuje hacia adentro y gire en el sentido contrario al de las agujas del reloj para reemplazar. La bombilla no debe ser más de 15 vatios (130 voltios/).

4. Reinstale la cubierta de la Power-Mate® como se describe en la sección **CAMBIO DE LA CORREA Y LIMPIEZA DEL AGITADOR**.

NOTA: Véase **PIEZAS Y CARACTERÍSTICAS** para el número de la bombilla.

CUIDADO DEL AGITADOR



ADVERTENCIA

Peligro de choque eléctrico o lesión corporal
Desconecte la unidad antes de limpiarla o darle servicio. De lo contrario podría producirse un choque eléctrico o causar lesión corporal si la aspiradora arranca de manera imprevista.

PARA REVISAR LOS CEPILLOS

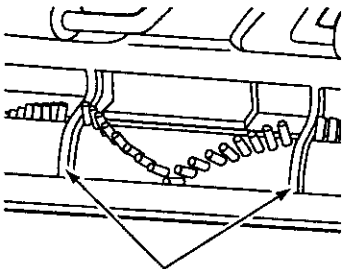

Cuando estén gastados los cepillos al nivel de las barras de soporte en la base, cambie la unidad del agitador.

PARA CAMBIAR LA UNIDAD DEL AGITADOR

1. Quite la cubierta de la Power-Mate®, la cubierta del agitador, la correa y la unidad del agitador. Véase "Para Cambiar La Correa" en la sección **CAMBIO DE LA CORREA Y LIMPIEZA DEL AGITADOR**.

2. Cambie la unidad del agitador.

3. Reinstale la correa, la cubierta del agitador y la cubierta de Power-Mate®. Véase "Para cambiar la correa" en la sección **CAMBIO DE LA CORREA Y LIMPIEZA DEL AGITADOR**.

RECONOCIMIENTO DE PROBLEMAS

Consulte este cuadro para encontrar soluciones que usted mismo puede realizar cuando tenga problemas menores de rendimiento. Cualquier servicio que necesite aparte de otros descritos en este manual tienen que ser hechos por un representante de servicio autorizado Sears.

ADVERTENCIA

Desconecte la aspiradora antes de efectuar el mantenimiento a su aspiradora. De lo contrario podría producirse un choque eléctrico o causar lesión corporal.

PROBLEMA	CAUSA POSIBLE	SOLUCIÓN POSIBLE
La aspiradora no arranca.	<ol style="list-style-type: none"> Está desconectada. Cortacircuitos botado o fusible quemado en el tablero de servicio de la residencia. Conexiones eléctricas de la manguera sueltas. 	<ol style="list-style-type: none"> Conecte bien, oprima selector de encendido/apagado a la posición ON. Restablezca el cortacircuitos o cambie el fusible. Vuelva a conectar los extremos de la manguera.
No aspira satisfactoriamente.	<ol style="list-style-type: none"> Bolsa para polvo llena o atascada. Vías de flujo de aire atascadas. Filtros sucios. Ajuste incorrecto de nivel de pelode la alfombra. Control de aspiración abierto. Manguera rota. Agitador de la Power-Mate® desgastados. Correa desgastada o rota. Agitador o tapas del extremo de éste sucios. Tapa del receptáculo abierta. 	<ol style="list-style-type: none"> Cambie la bolsa. Limpie las vías de flujo de aire. Cambie el filtro. Ajuste el nivel. Ajuste el control. Cambie la manguera. Cambie el agitador. 8. & 9. Consulte CAMBIO DE LA CORREA Y LIMPIEZA DEL AGITADOR. 10. Cierre bien la tapa.
La aspiradora arranca, pero se apaga.	<ol style="list-style-type: none"> Conexiones eléctricas de la manguera o de la tapa. Protector contra sobrecargas de la Power-Mate® botado. Protector de sobrecarga botado en el receptáculo. 	<ol style="list-style-type: none"> Examine las conexiones eléctricas, vuelva a conectar los extremos de la manguera. Retire cualquier objeto atorado o atascado, luego restablezca. Si la aspiradora arranca pero se vuelve a apagar, limpie el agitador y los tapas del extremos de éste, luego restablezca. Restablezca protector termal.
La Power-Mate® no funciona cuando está instalada.	<ol style="list-style-type: none"> Conexiones de la Power-Mate® desconectadas. Correa desgastada o rota. Agitador o tapas del extremos de éste sucios. Protector contra sobrecargas de la Power-Mate® botado. 5. El interruptor no está en la posición CARPET. 	<ol style="list-style-type: none"> Conecte bien. 2 & 3. Consulte CAMBIO DE LA CORREA Y LIMPIEZA DEL AGITADOR. 4. Retire cualquier objeto atorado o atascado, luego restablezca. Si la aspiradora arranca pero se vuelve a apagar, limpie el agitador y los tapas del extremos de éste, luego restablezca. 5. Ponga el interruptor a la posición CARPET.
La aspiradora levanta tapetes —o— es difícil empujar a Power-Mate®.	<ol style="list-style-type: none"> Ajuste incorrecto de nivel de pelode la alfombra. Aspiración demasiado potente. 	<ol style="list-style-type: none"> Ajuste el nivel. Abra el control de aspiración.
La luz no funciona.	<ol style="list-style-type: none"> Bombilla fundida. 	<ol style="list-style-type: none"> Cambie la bombilla.
El cordón no se enrolla.	<ol style="list-style-type: none"> Cordón eléctrico sucio. Cordón atascado. 	<ol style="list-style-type: none"> Limpie el cordón eléctrico. Tire del cordón y después enróllelo.
La aspiradora deja marcas en la alfombra.	<ol style="list-style-type: none"> Estilo de limpieza incorrecta. 	<ol style="list-style-type: none"> Consulte SUGERENCIAS PARA ASPIRAR.

Get it fixed, at your home or ours!

Your Home

For repair - **in your home** - of **all** major brand appliances, lawn and garden equipment, or heating and cooling systems, **no matter who made it, no matter who sold it!**

For the replacement parts, accessories and owner's manuals that you need to do-it-yourself.

For Sears professional installation of home appliances and items like garage door openers and water heaters.

1-800-4-MY-HOME[®] Anytime, day or night
(1-800-469-4663) (U.S.A. and Canada)

www.sears.com

www.sears.ca

Our Home

For repair of carry-in products like vacuums, lawn equipment, and electronics, call or go on-line for the nearest

Sears Parts and Repair Center.

1-800-488-1222 Anytime, day or night (U.S.A. only)

www.sears.com

To purchase a protection agreement (U.S.A.) or maintenance agreement (Canada) on a product serviced by Sears:

1-800-827-6655 (U.S.A.)

1-800-361-6665 (Canada)

Para pedir servicio de reparación a domicilio, y para ordenar piezas:

1-888-SU-HOGARSM
(1-888-784-6427)

Au Canada pour service en français:

1-800-LE-FOYER^{MC}
(1-800-533-6937)
www.sears.ca

Sears

© Sears, Roebuck and Co.

® Registered Trademark / TM Trademark / SM Service Mark of Sears, Roebuck and Co.

® Marca Registrada / TM Marca de Fábrica / SM Marca de Servicio de Sears, Roebuck and Co.

^{MC} Marque de commerce / ^{MD} Marque déposée de Sears, Roebuck and Co.