



Scannez le QR code
pour voir le manuel.



MANUEL DU PROPRIÉTAIRE

ASPIRATEUR



Avant de commencer l'installation, lire attentivement ces instructions. Cela simplifiera l'installation et assurera que le produit soit installé correctement et en toute sécurité. Conservez ces instructions à proximité du produit après installation pour référence ultérieure.

FRANÇAIS

A9*****



MFL71880912
Rev.04_092024

www.lg.com

Copyright © 2022-2024 LG Electronics. Tous droits réservés

TABLE DES MATIÈRES

Ce manuel peut contenir des images ou un contenu différent du modèle que vous avez acheté.

Ce manuel est sujet à révision par le fabricant.

CONSIGNES DE SÉCURITÉ

| | |
|---|----|
| LISEZ TOUTES LES INSTRUCTIONS AVANT UTILISATION | 3 |
| AVERTISSEMENT | 3 |
| ATTENTION | 11 |
| PRENDRE SOIN DE L'ENVIRONNEMENT | 13 |

INSTALLATION

| | |
|--|----|
| Aperçu du produit..... | 15 |
| Installation de la station de charge | 19 |
| Stockage des accessoires..... | 21 |

UTILISATION

| | |
|---|----|
| Démarrage..... | 23 |
| Chargement de la batterie..... | 25 |
| Utilisation de la brosse hydronettoyante..... | 26 |
| Utilisation des brosses et des accessoires..... | 29 |

FONCTIONS SMART

| | |
|---|----|
| Utiliser l'application LG ThinQ | 33 |
| Fonction de diagnostic intelligent..... | 36 |

MAINTENANCE

| | |
|------------------------------|----|
| Nettoyage de l'appareil..... | 37 |
| Nettoyage des brosses..... | 40 |

DÉPANNAGE

| | |
|----------------------------------|----|
| Avant d'appeler le service | 45 |
|----------------------------------|----|

ANNEXE

| | |
|------------------------------|----|
| Informations de rappel | 49 |
|------------------------------|----|

CONSIGNES DE SÉCURITÉ

LISEZ TOUTES LES INSTRUCTIONS AVANT UTILISATION

Les consignes de sécurité suivantes visent à éviter les risques imprévus ou les dommages dus à un fonctionnement dangereux ou incorrect de l'appareil. Les consignes sont séparées en 'AVERTISSEMENT' et 'ATTENTION' comme décrit ci-dessous.

Messages de sécurité



Ce symbole s'affiche pour indiquer des problèmes et des utilisations qui peuvent présenter des risques. Lire attentivement la partie qui comporte ce symbole et suivre les instructions afin d'éviter tout risque.



AVERTISSEMENT

Cela indique que tout manquement à suivre les instructions peut entraîner des blessures graves ou la mort.



ATTENTION

Cela indique que tout manquement à suivre les instructions peut entraîner des blessures légères ou endommager l'appareil.

AVERTISSEMENT



AVERTISSEMENT

- Pour réduire le risque d'explosion, d'incendie, de décès, de choc électrique, de blessure ou d'ébouillantage de personnes lors de l'utilisation de cet appareil, suivez les précautions de base, y compris les suivantes :

Sécurité technique

- Cet appareil peut être utilisé par des enfants âgés de 8 ans et plus et par des personnes ayant des capacités physiques, sensorielles ou mentales réduites ou bien manquant d'expérience et de

connaissances, s'ils sont surveillés ou ont reçu des instructions relatives à l'utilisation de l'appareil d'une manière sûre et s'ils comprennent les dangers impliqués. Les enfants ne doivent pas jouer avec l'appareil. Le nettoyage et la maintenance par l'utilisateur ne doivent pas être exécutés par des enfants sans surveillance.

- Les enfants de moins de 3 ans doivent être tenus à l'écart, à moins d'être surveillés de façon continue.
- L'appareil ne doit pas être utilisé comme un jouet. Une attention particulière est nécessaire en cas d'utilisation par ou à proximité des enfants.
- Ne laissez pas les enfants jouer avec ou se suspendre à l'appareil.
- N'utilisez pas l'appareil avec un cordon d'alimentation ou une fiche endommagés. Le cordon doit être remplacé. Si l'appareil ne fonctionne pas comme il se doit, s'il est tombé, endommagé, laissé à l'extérieur ou tombé dans l'eau, renvoyez-le à un centre de service de LG Electronics.
- Ne pas tirer ou transporter avec le cordon, ne pas se servir du cordon comme d'une poignée, ne pas fermer une porte sur le cordon ou ne pas tirer le cordon autour de bords ou de coins aiguisés. Ne pas faire passer l'appareil sur le cordon. Garder le cordon éloigné des surfaces chauffées.
- Ne débranchez pas en tirant sur le cordon. Pour débrancher, tirez sur la fiche, pas le cordon.
- Placez les cordons des autres appareils hors de la zone à nettoyer.

Batterie

- N'utilisez jamais la batterie, l'adaptateur et la station de charge d'autres appareils avec cet appareil. Utilisez uniquement la batterie et la station de charge fournies par LG Electronics.
- Ne vous servez jamais de la batterie, l'adaptateur et la station de charge de cet appareil avec d'autres appareils.
- Débranchez le cordon d'alimentation et retirez la batterie si l'appareil ne sera pas utilisé pendant une période prolongée.
- N'utilisez pas de batteries modifiées ou endommagées.

- Ne pas démonter, retirer ou court-circuiter la batterie.
- Lorsque vous jetez la batterie ou l'appareil, retirez la batterie de l'appareil et jetez-la en toute sécurité.
- Faites remplacer les batteries spécifiquement désignées quand elles ne sont plus en mesure de tenir la charge.
- Reportez-vous aux instructions de la section **Chargement de la batterie** pour la méthode de remplacement de la batterie.
- Quand vous jetez cet appareil, respectez les réglementations relatives à l'élimination des batteries lithium-ion rechargeables.
- Respectez toutes les ordonnances et réglementations locales lorsque vous manipulez ou jetez la batterie.
- Empêchez tout démarrage involontaire. Assurez-vous que l'interrupteur est en position d'arrêt avant de se brancher sur la batterie, de prendre ou de transporter l'appareil.
- Débranchez la batterie de l'appareil avant d'effectuer des réglages, de changer des accessoires, de nettoyer, de réparer ou de ranger l'appareil.
- Quand la batterie n'est pas utilisée, éloignez-la des autres objets métalliques, tels que les trombones, pièces de monnaie, clés, clous, vis ou autres petits objets métalliques qui peuvent établir une connexion d'un terminal à un autre.
- Dans des conditions abusives, du liquide peut être éjecté de la batterie. Si cela se produit, évitez tout contact. En cas de contact accidentel, rincer à l'eau. Si le liquide entre en contact avec les yeux, consultez également un médecin.
- Si l'appareil doit rester inutilisé pendant une longue période, il faut retirer les batteries.
- Avant de retirer la batterie, vous devez mettre cet appareil hors tension.
- Lors de la mise en place de la batterie dans le corps du produit, insérez-la complètement jusqu'à ce qu'elle s'enclenche.

Caractéristiques de la batterie

- Une ou deux batteries sont fournies, le nombre de batteries varie en fonction du modèle acheté.
 - **Nom de modèle:** EAC633822** ou EAC637586**
 - **Type :** Batterie lithium-ion rechargeable
 - **Capacité nominale :** 2400 mAh

Installation

- Pour éviter un choc électrique ou un incendie, n'installez pas, ne chargez pas et n'entreposez pas l'appareil dans un endroit où il pourrait être exposé à l'eau, à la pluie ou à une forte humidité.
- Installez, chargez et entreposez l'appareil dans un endroit bien aéré.
- Évitez d'utiliser l'appareil dans des zones où il existe un risque de fuite de gaz inflammable, d'huile industrielle ou de poussière métallique.
- Ne pas ranger ni installer l'appareil, le cordon d'alimentation ou la fiche à proximité d'appareils de chauffage ou de flammes nues.
- Installez la station de charge sur une surface ferme et plane.
- Pour éviter tout basculement, les installations au sol doivent être ancrées au mur à l'aide de la vis d'ancrage du support, du bloc d'ancrage et du ruban adhésif double face fournis.
- Dans les installations murales, la station de charge doit être solidement fixée au mur à l'aide des vis de fixation murale fournies.
- Utilisez les vis d'ancrage uniquement lorsque vous fixez sur du béton ou des surfaces solides similaires.
- Ne percez jamais un mur sans avoir vérifié au préalable que la zone située derrière celui-ci ne contient pas de conduits électriques, de plomberie, de conduits d'aération ou de câbles.
- Ne pas utiliser ou entreposer l'appareil à des températures inférieures à 5 °C ou supérieures à 38 °C.
- Ne pas utiliser ou ranger l'appareil dans un endroit exposé à des températures inférieures au point de congélation ou exposé aux conditions météorologiques extérieures.

- Lors de l'installation ou du déplacement de l'appareil, veillez à ne pas pincer, écraser ou endommager le cordon d'alimentation ou la fiche.

Utilisation

- Lisez toutes les instructions avant d'utiliser l'appareil et conservez ces instructions.
- Utilisez uniquement comme décrit dans ce manuel. Utilisez seulement l'accessoire recommandé par le fabricant.
- Cet appareil est conçu uniquement pour un usage domestique intérieur normal. Il ne doit pas être utilisé pour des applications non résidentielles, commerciales ou industrielles.
- Ce produit ne doit être utilisé qu'avec une prise 100 - 240 V~ 50/60 Hz, 0,8 A. Assurez-vous de vérifier les spécifications d'alimentation de l'endroit où vous prévoyez d'utiliser l'appareil.
- Ne pas toucher le cordon d'alimentation, la fiche ou les commandes de l'appareil avec des mains mouillées.
- Essayez toute trace d'humidité ou de saleté sur le cordon ou la fiche avec un chiffon sec.
- Ne jamais faire fonctionner cet appareil s'il est endommagé, défectueux, partiellement démonté ou s'il comporte des pièces manquantes ou cassées, y compris un cordon ou une fiche endommagés. Apportez-le à un centre de service ou à un revendeur de LG Electronics agréé pour obtenir de l'aide.
- N'appliquez pas de force excessive sur le cordon d'alimentation pour le plier ou ne le placez pas sous un objet lourd car cela l'endommagerait.
- N'utilisez pas d'adaptateurs multiprises avec cet appareil. Assurez-vous d'utiliser une prise de courant d'une capacité de 10 A.
- Ne branchez pas l'appareil sur une prise endommagée ou mal fixée.
- Assurez-vous de débrancher le cordon d'alimentation lorsque l'appareil ne sera pas utilisé pendant une période prolongée.
- Ne pas endommager, altérer, plier, tordre, tirer, pincer ou chauffer excessivement le cordon d'alimentation.
- Avant d'utiliser l'appareil, retirez tous les fils et ficelles sur le sol.

- Évitez de toucher les dents de la fiche d'alimentation avec votre/vos doigts(s) lorsque vous débranchez le cordon d'alimentation.
- Ne couvrez pas le cordon d'alimentation avec un tapis ou une moquette.
- Poussez fermement la fiche d'alimentation dans la prise murale pour qu'elle soit bien fixée.
- Si le produit a été immergé, contactez un centre de service ou un revendeur de LG Electronics pour obtenir des instructions avant de vous en servir à nouveau.
- Si le produit fait un bruit étrange ou émet une odeur ou de la fumée, cessez de l'utiliser et contactez un centre d'information client de LG Electronics.
- Seuls les techniciens qualifiés ou le personnel de service de LG Electronics peuvent démonter, réparer ou modifier l'appareil.
- N'insérez jamais d'objet métallique pointu tel qu'une épingle, un clou ou un couteau dans un trou ou un espace de l'appareil ou de la station de charge.
- N'aspirez pas de liquides avec cet appareil. Assurez-vous qu'il n'y ait pas d'eau, de boisson ou de détergent qui pénètre à l'intérieur de l'appareil ou de la station de charge.
- Ne laissez pas l'appareil balayer des lames, des punaises, de la sciure, des objets tranchants ou des cendres chaudes ou froides.
- Ne laissez pas les enfants se servir de l'appareil.
- Ne laissez pas les enfants ou les animaux s'approcher de l'appareil lorsqu'il est en cours d'utilisation, de chargement ou qu'il est rangé.
- Ne mettez pas la brosse ou les accessoires dans votre bouche.
- Gardez les vêtements et les cheveux, doigts ou toute autre partie du corps éloignés des ouvertures et des pièces mobiles.
- N'utilisez pas l'appareil avec l'entrée ou la sortie d'aspiration obstruée.
- N'utilisez pas l'appareil sans le bac à poussière et les filtres en place.
- Ne pas utiliser dans un espace clos où des vapeurs provenant de diluant pour peinture, de substances antimites, de poussières

inflammables ou d'autres matières explosives ou toxiques sont présentes.

- Ne touchez pas les bornes de charge de l'appareil ou de la station de charge, et n'insérez pas d'objet électrifié à l'intérieur de l'appareil ou de la station.
- Rangez toujours l'appareil sur la station de charge posée au sol ou sur le mur lorsqu'il n'est pas utilisé.
- Ne posez pas l'appareil contre les murs, les chaises ou les tables.
- Si le disjoncteur de fuite à la terre est déclenché lors de la mise du produit sur la station de charge, retirez immédiatement l'appareil de la station de charge. Contactez un centre de service client de LG Electronics.
- Faites très attention lorsque vous nettoyez les escaliers.
- Ne pas utiliser ni entreposer un appareil de chauffage ou une substance inflammable (éther, benzène, alcool, produits chimiques, vaporisateurs combustibles, insecticide, assainisseur d'air ou produits cosmétiques) à proximité immédiate de l'appareil.
- N'essayez pas de nettoyer une substance liquide (eau, boisson), des substances odorantes (bonbon, chocolat, excrément d'animal), des objets métalliques (lames, épingles), des substances inflammables, qui brûlent/émettent de la fumée (cigarettes, allumettes ou cendres chaudes), des tensioactifs ou des éclats de verre avec cet appareil.
- En cas de fuite de gaz (gaz naturel, gaz propane, etc.), ne faire fonctionner ni cet appareil ni aucun autre. Ouvrez une fenêtre ou une porte pour aérer la zone immédiatement.
- Ne tenez pas la station de charge à l'envers avec la batterie dans la station de charge.
- N'exposez pas l'appareil, et la batterie en particulier, à la chaleur, à un appareil de chauffage ou à la lumière directe du soleil.
- Ne gardez pas l'appareil ou sa batterie à l'intérieur d'un véhicule exposé à la lumière directe du soleil.
- Ne laissez jamais d'eau, de boisson ou de détergent pénétrer dans la batterie.
- Ne faites pas subir de chocs physiques à la batterie.

Maintenance

- Assurez-vous de débrancher le cordon d'alimentation lors du nettoyage ou de l'entretien de la station de charge.
- Ne lavez pas le port d'entrée ou le bac à poussière avec de l'eau ou du détergent.
- N'utilisez pas de détergent, de cirage ou de désodorisant pour nettoyer le bac à poussière.
- Ne pas appliquer ni vaporiser de substance inflammable (essence ou diluant) ou de tensioactif (détergent ou savon de bain) sur l'appareil.
- Se laver les mains après avoir manipulé les brosses. Les brosses contiennent de la fibre de carbone et le contact peut provoquer une légère irritation cutanée.

Élimination

- Gardez les matériaux d'emballage hors de portée des enfants. Les matériaux d'emballage peuvent présenter un risque d'étouffement pour les enfants.
- Détruisez le carton, le sac en plastique et les autres matériaux d'emballage une fois l'appareil déballé. Les enfants peuvent s'en servir pour jouer. Les cartons recouverts de tapis, de couvre-lits ou de feuilles de plastique peuvent devenir des chambres hermétiques.
- Jetez cet appareil conformément aux lois et réglementations locales, nationales et régionales.
- Contactez votre mairie ou les autorités gouvernementales concernées avant de vous défaire de cet appareil.

Brosse hydronettoyante

- N'aspirez pas d'objets aiguisés (morceaux de verre, fil, lames, épingles, etc.) avec la brosse hydronettoyante fixée. Lors du nettoyage des patins microfibrés après avoir passé la serpillière, vous pourriez vous blesser à cause d'un objet pointu incrusté dans la brosse hydronettoyante.

ATTENTION

ATTENTION

- Pour réduire le risque de blessures corporelles, de dysfonctionnement ou d'endommagement du produit ou de la propriété lors de l'utilisation de l'appareil, suivez les précautions de sécurité de base, notamment les suivantes :

Utilisation

- Cet appareil possède un dispositif de sécurité intégré pour éviter les dommages dus à la surchauffe. Si l'appareil surchauffe après une utilisation prolongée, il peut s'éteindre automatiquement. Si cela se produit, laissez l'appareil dans un endroit frais et bien aéré pendant environ une heure avant de le remettre sous tension.
- Ne soumettez pas le produit à des chocs et ne le laissez pas tomber.
- N'installez pas de filtres mouillés ou humides.
- Utilisez toujours un chiffon doux pour nettoyer l'appareil. Ne nettoyez pas le produit avec un solvant volatil ou organique (diluant ou acétone).
- Ne nettoyez pas au même endroit à plusieurs reprises pendant une période prolongée. Cela pourrait endommager la moquette ou la surface du sol.
- Éloignez les doigts des points de pincement lors de l'assemblage de l'appareil ou de la station de charge.
- N'utilisez pas le ruban adhésif double face pour fixer la station de charge sur du papier peint. Utilisez les vis fournies pour fixer la station de charge. Le poids de la station de charge et de l'appareil peut endommager le papier.
- N'appliquez aucune force ni aucun impact sur le filtre cyclonique en maille.
- Ne retirez pas la batterie pendant le fonctionnement.

Brosse hydronettoyante

- N'utilisez pas la brosse hydronettoyante à d'autres fins (par exemple, polir une voiture, nettoyer des vitres) que le nettoyage domestique des sols.
- N'utilisez pas la brosse hydronettoyante pour aspirer des liquides (eau, boisson).
- Lorsque vous utilisez la brosse hydronettoyante, fixez toujours les patins microfibres.
- Ne nettoyez pas un parquet flottant enduit, rugueux ou délicat et des tapis avec la brosse hydronettoyante.
- N'utilisez pas la brosse hydronettoyante pour nettoyer le même endroit à plusieurs reprises pendant une période prolongée. L'injection d'eau au niveau de la brosse hydronettoyante peut faire pénétrer l'eau dans l'entrée de poussière et endommager l'appareil.
- Ne marchez pas sur la brosse hydronettoyante.
- Les sols mouillés peuvent présenter un risque de glissade. Laissez les sols sécher complètement avant de permettre à quiconque de marcher dessus.
- Ne rangez pas l'appareil en attachant le réservoir d'eau rempli d'eau à la brosse hydronettoyante.

PRENDRE SOIN DE L'ENVIRONNEMENT

Recyclage de votre ancien appareil



- Ce symbole de poubelle barrée d'une croix indique que votre équipement électrique et électronique (EEE) ne doit pas être jeté avec les ordures ménagères. Il doit faire l'objet d'un tri et d'une collecte sélective séparée.
- Les équipements électriques que vous jetez peuvent contenir des substances dangereuses. Il est donc important de les jeter de façon appropriée afin d'éviter des impacts négatifs sur l'environnement et la santé humaine. L'équipement que vous jetez peut également contenir des pièces réutilisables pour la réparation d'autres produits ainsi que des matériaux précieux pouvant être recyclés pour préserver les ressources de la planète.
- Vous pouvez rapporter votre appareil au commerçant qui vous l'a vendu ou contacter votre collectivité locale pour connaître les points de collecte de votre EEE. Vous trouverez également des informations à jour concernant votre pays en allant sur www.quefairedemesdechets.fr

Recyclage des batteries/accumulateurs usagés



- Ce symbole peut être associé aux symboles chimiques du mercure (Hg), du cadmium (Cd) ou du plomb (Pb) si la batterie contient plus de 0,0005 % de mercure, 0,002 % de cadmium ou 0,004 % de plomb.
- Les batteries/accumulateurs doivent être jetés séparément, dans les déchetteries prévues à cet effet par votre municipalité ou être rapportés dans un magasin de téléphonie mobile.
- La mise au rebut de vos batteries/accumulateurs dans une poubelle appropriée ou dans un magasin de téléphonie mobile aidera à réduire les risques pour l'environnement et votre santé.
- Pour plus d'informations concernant le recyclage de vos batteries/accumulateurs, veuillez contacter votre mairie, le service des ordures ménagères ou encore le magasin où vous avez acheté ce produit. (<http://www.lg.com/global/sustainability/environment/take-back-recycling/global-network-europe>)

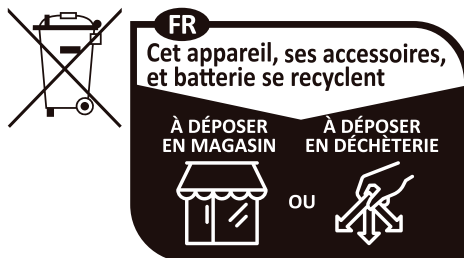

Points de collecte sur www.quefairedemesdechets.fr
Privilégiez la réparation ou le don de votre appareil !

INSTALLATION

Aperçu du produit

Les images de ce guide peuvent différer des composants et des accessoires réels, qui peuvent être modifiés sans préavis par le fabricant à des fins d'amélioration du produit.

Vue avant

*1 Cette fonctionnalité est disponible sur certains modèles seulement.

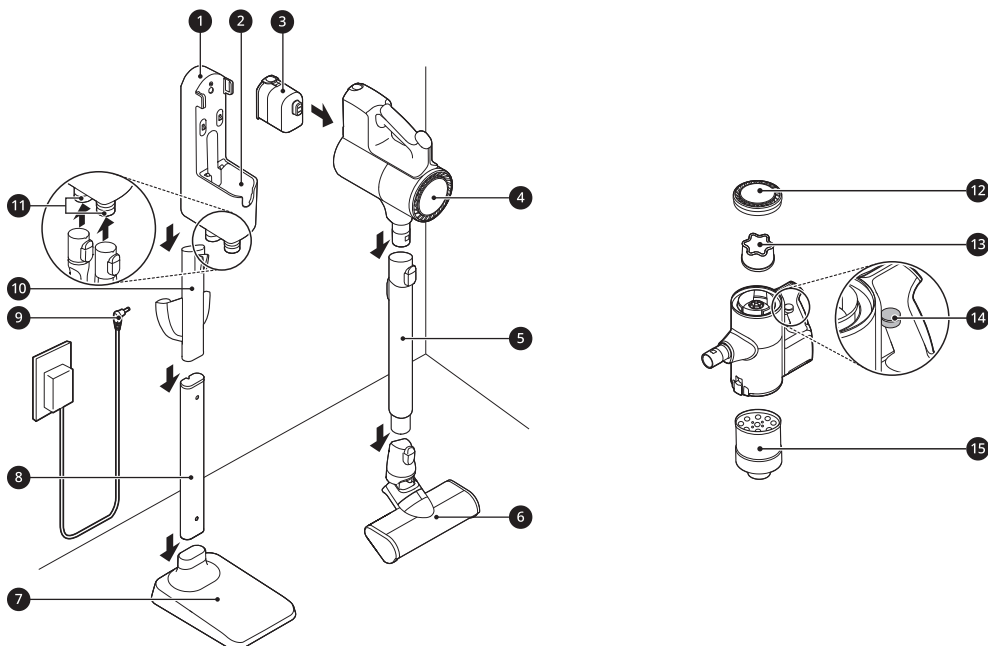

- ① Station de charge
- ② Station de charge de recharge
- ③ Batterie (double batterie *1)
- ④ Corps du produit
- ⑤ Tuyau d'extension
- ⑥ Brosse
- ⑦ Socle
- ⑧ Tuyau du support
- ⑨ Adaptateur
- ⑩ Compartiment amovible pour brosses*1
- ⑪ Porte-accessoires
- ⑫ Filtre d'évacuation
- ⑬ Préfiltre
- ⑭ Levier Kompessor
- ⑮ Filtre cyclonique en maille

Accessoires

*1 Cet accessoire est disponible sur certains modèles seulement.

Accessoires inclus

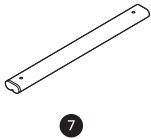
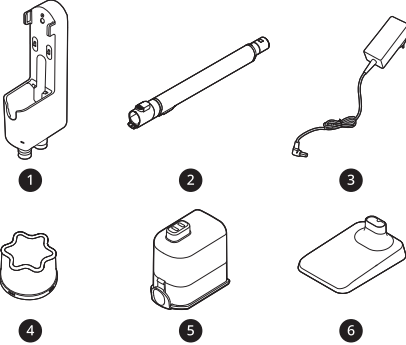

- ❶ Station de charge
- ❷ Tuyau d'extension
- ❸ Adaptateur
- ❹ Préfiltre
- ❺ Batterie (double batterie^{*1})
- ❻ Socle^{*1}
- ❼ Tuyau du support^{*1}

Accessoires de base



- ❶ Accessoire deux-en-un
- ❷ Suceur fente
- ❸ Brosse de nettoyage

Brosses

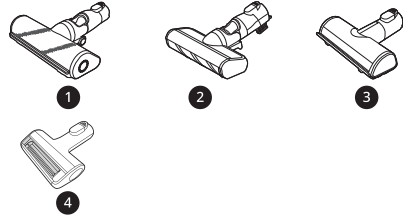

- ❶ Brosse motorisée multisurface^{*1}
- ❷ Brosse motorisée Slim sols durs^{*1}
- ❸ Brosse vibrante PowerPunch^{*1}
- ❹ Brosse motorisée Mini^{*1}

Kit d'installation

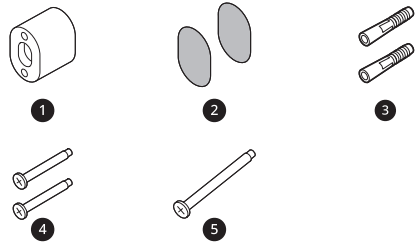

- ❶ Bloc d'ancrage mural^{*1}
- ❷ Ruban adhésif double face^{*1}
- ❸ Dispositif d'ancrage pour cloison sèche^{*1}
- ❹ Vis d'ancrage mural^{*1}
- ❺ Vis d'ancrage du support^{*1}

Outils et sac d'accessoires

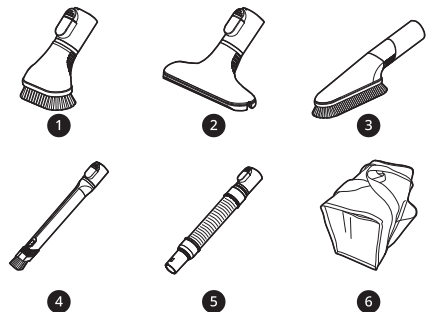

- ❶ Brosse délicate*¹
- ❷ Tête compacte*¹
- ❸ Coude multi-angle*¹
- ❹ Long suceur flexible*¹
- ❺ Tuyau extensible*¹
- ❻ Sac d'accessoires*¹

- ❶ Brosse hydronettoyante*¹
- ❷ Compartiment amovible pour ranger les brosses et les patins microfibres*¹
- ❸ Patins microfibres pour le nettoyage général*¹
- ❹ Gobelet doseur*¹

Kit d'hydronettoyage

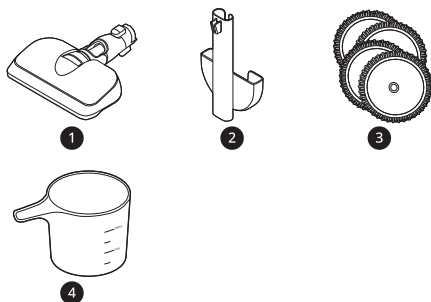

REMARQUE

- Les patins microfibres, les batteries, le filtre d'évacuation et le préfiltre devront éventuellement être remplacés. Contactez un centre de service client de LG Electronics.

Caractéristiques

Appareil

| | | |
|---|--|---|
| Modèle | A9***** | |
| Dimensions (Largeur X Profondeur X Hauteur) | 260 mm X 270 mm x 1120 mm | |
| Poids | Environ 2,6 kg | |
| Consommation d'énergie | 370 W en Mode turbo (Maximum 590 W) 120 W en Mode puissant 68 W en Mode normal | |
| Autonomie de la batterie (Avec deux batteries) | Avec une brosse motorisée*¹ Jusqu'à 12 minutes en Mode turbo Jusqu'à 40 minutes en Mode puissant Jusqu'à 80 minutes en Mode normal | Avec un accessoire Jusqu'à 14 minutes en Mode turbo Jusqu'à 60 minutes en Mode puissant Jusqu'à 120 minutes en Mode normal |

18 INSTALLATION

| | | |
|---|--|---|
| Autonomie de la batterie (Avec une batterie) | Avec une brosse motorisée ^{*1} Jusqu'à 6 minutes en Mode turbo Jusqu'à 20 minutes en Mode puissant Jusqu'à 40 minutes en Mode normal | Avec un accessoire Jusqu'à 7 minutes en Mode turbo Jusqu'à 30 minutes en Mode puissant Jusqu'à 60 minutes en Mode normal |
|---|--|---|

- Les dimensions sont données pour le corps du produit assemblé, le tuyau d'extension et la brosse.
- La puissance d'aspiration est une moyenne de la puissance d'aspiration avec la norme CEI 62885-2, 5.8 testée par un laboratoire de test indépendant. Les données mesurées individuellement seraient différentes du résultat d'un test de laboratoire.
- L'autonomie de la batterie est le résultat de l'utilisation d'une batterie complètement chargée conformément à la norme de test de LG Electronics. Les résultats peuvent différer selon l'environnement d'utilisation réelle et la période d'utilisation.

*1 La brosse contient un moteur à entraînement direct qui fait tourner directement la tête de nettoyage de la brosse.

Adaptateur de chargeur

| | |
|---|-------------------------------------|
| Entrée | 100-240 V~, 50/60 Hz, 0,8 A |
| Sortie | 29,4 V $\overline{=}$, 1,0 A |
|  | Pour usage à l'intérieur uniquement |

Installation de la station de charge

Installation autoportante

Suivez les étapes ci-dessous pour installer la station de charge sur un sol dur et plat.

- 1 Placez le socle sur un sol dur et plat et assemblez le tuyau du support.

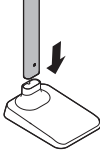

- 2 Fixez le cordon d'alimentation dans l'attache ❶ à l'arrière du tuyau du support.

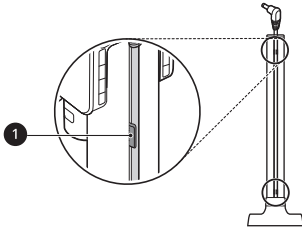

- 3 Faites glisser le compartiment amovible pour brosse sur le tuyau du support.

- Assurez-vous de ne pas pincer ou emmêler le cordon d'alimentation derrière le compartiment des patins microfibres.

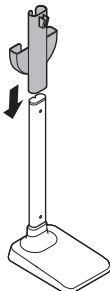

- 4 Assemblez la station de charge en haut du tuyau du support.

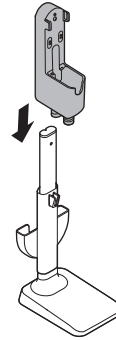

- 5 Connectez l'adaptateur secteur au port situé à l'arrière de la station de charge.

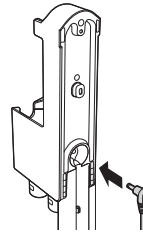

- 6 Percez un trou dans le mur et insérez l'ancrage pour cloison sèche ❷ si nécessaire.

- Avant de percer, assurez-vous qu'il n'y ait pas de tuyaux ou de fils électriques à l'intérieur du mur à l'emplacement souhaité.
- Pour les ancrages pour cloisons sèches : utilisez un foret de 1/4 po (6,5 mm)
- Pour le béton ou les montants de mur : utilisez un foret de 1/8 po (3 mm)
- En cas de vissage sur une cloison sèche, utilisez l'ancrage pour cloison sèche.

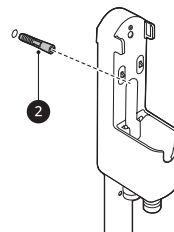

- 7 Alignez le bloc d'ancrage mural ③ de la station de charge et fixez la station de charge au mur en serrant complètement la vis d'ancrage ④.

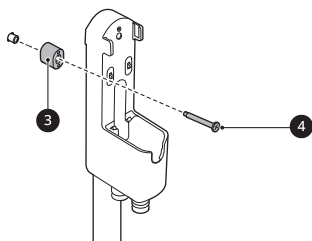

- 8 Branchez le cordon d'alimentation dans la prise de courant.

REMARQUE

- La station de charge peut être retirée au besoin. Pour la retirer, tenez fermement le socle et tirez sur la station de charge.

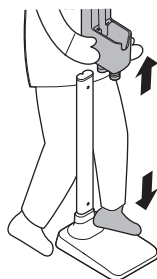

Utilisation de ruban adhésif double face pour fixer l'appareil

- 1 Utilisez le ruban adhésif double face ① pour fixer le bloc d'ancrage mural ② sur la station de charge.

- Retirez la section centrale du ruban adhésif double face avant de le fixer au bloc d'ancrage mural.

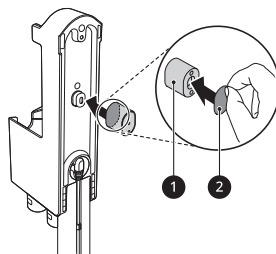

- 2 Fixez le deuxième morceau de ruban adhésif double face de l'autre côté du bloc d'ancrage mural pour le fixer au mur.

- N'utilisez pas de ruban adhésif double face sur du papier peint.

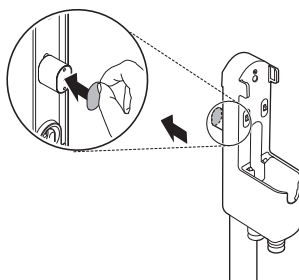

Installation murale

Pour les installations murales, la station de charge doit être solidement fixée au mur à l'aide des vis d'ancrage au mur (courtes) fournies.

- Le compartiment amovible pour brosses ne peut pas être fixé à la station de charge dans une installation murale.

- 1 Connectez l'adaptateur secteur au port situé à l'arrière de la station de charge.

- 2 Percez 2 trous et insérez les ancrages pour cloisons sèches (si nécessaire) à au moins 1 m du sol et suffisamment près pour atteindre facilement une prise de courant.

- Avant de percer, assurez-vous qu'il n'y ait pas de tuyaux ou de fils électriques à l'intérieur du mur à l'emplacement souhaité.
- Pour les ancrages pour cloisons sèches : utilisez un foret de 6,5 mm
- Pour le béton ou les montants de mur : utiliser un foret de 3 mm
- Si vous vissez dans une cloison sèche, utilisez les ancrages pour cloisons sèches.

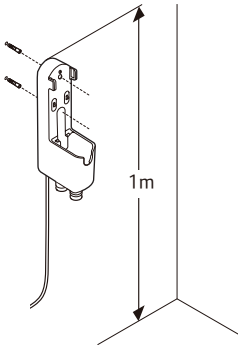

- 3** Fixez la station de charge au mur à l'aide des vis d'ancrage mural.

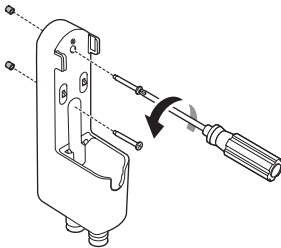

- 4** Branchez le cordon d'alimentation dans la prise de courant.

Installation compacte

Pour plus de sécurité et de commodité, installez la station de charge en utilisant la méthode d'installation murale. Si vous choisissez de ne pas installer la station de charge, placez-la sur un sol plat pour la charger ou la ranger.

- 1** Connectez l'adaptateur secteur au port situé à l'arrière de la station de charge.
- 2** Placez la station de charge sur un sol dur et plat.
- 3** Séparez le tuyau de rallonge et la brosse du corps du produit avant de charger ou de ranger l'appareil.

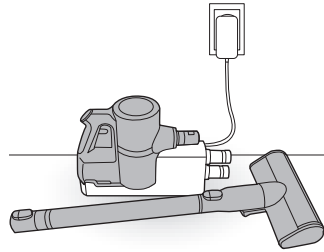

- 4** Branchez le cordon d'alimentation dans la prise de courant.

⚠ ATTENTION

- Laisser l'appareil sur un sol plat pendant une longue période avec le tuyau de rallonge et la brosse attachés peut endommager l'appareil.

Stockage des accessoires

Rangement des accessoires

Rangez les accessoires fréquemment utilisés tels que l'accessoire deux-en-un, le suceur fente et la brosse de nettoyage au bas de la station de charge.

- Faites glisser la brosse de nettoyage dans le porte-accessoire.
- Faites glisser l'accessoire deux-en-un sur la brosse de nettoyage et sur le porte-accessoire.

22 INSTALLATION

- Pour retirer un accessoire, appuyez sur le bouton de déverrouillage à l'avant de l'accessoire.

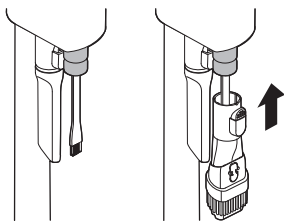

- Pour détacher le tuyau d'extension, appuyez sur le bouton de libération du tuyau d'extension ②.

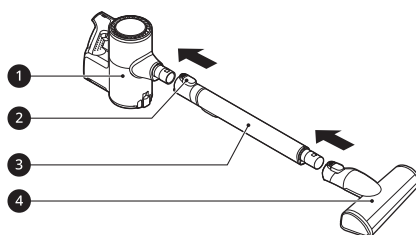

Rangement des brosses

Lorsqu'une brosse n'est pas utilisée, rangez-la dans le compartiment pratique et amovible des brosses afin de pouvoir la trouver facilement.

- Le berceau de rangement des brosses est compatible avec la **Brosse motorisée Slim sols durs** ou la **Brosse vibrante PowerPunch**.

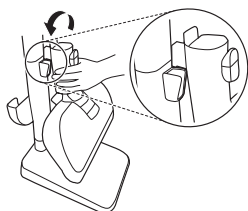

- 2 Placez le corps du produit sur la station de charge.

- Voir **Chargement de la batterie** pour les instructions sur l'installation et le chargement de la batterie.

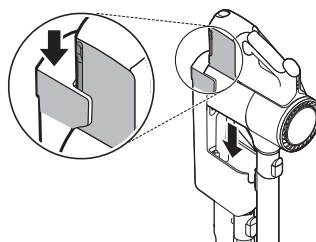

Monter l'appareil

Suivez ces étapes pour assembler l'appareil en toute sécurité.

- 1 Fixez fermement le tuyau d'extension ③, la brosse ④ ou l'accessoire sur le corps du produit ①.

Rangement des patins microfibres

Jusqu'à 2 patins microfibres peuvent être rangés dans le compartiment détachable à cet effet.

- Conservez les patins microfibres complètement secs. Faute de quoi, cela peut entraîner une odeur désagréable.



UTILISATION

Démarrage

Avant d'utiliser l'appareil

- Soutenez le bas de l'appareil lors du nettoyage d'une surface surélevée.
- Pour éviter les rayures sur les parquets cirés, gardez les outils ainsi que les brosses et les rouleaux des brosses exempts de cheveux, de gravillons, de sable ou d'objets abrasifs.
- Assurez-vous que le filtre d'évacuation ou le préfiltre est correctement assemblé avant d'utiliser l'appareil.
- Fermez correctement le couvercle du bac à poussière avant d'utiliser l'appareil. Si le couvercle du bac à poussière est laissé ouvert, la force d'aspiration peut se détériorer et affecter les résultats du nettoyage.
- Rangez l'appareil dans la station de charge ou posez-le à plat sur le sol lorsqu'il n'est pas utilisé. Le fait de poser l'appareil contre un mur ou une chaise peut endommager le produit ou causer des blessures corporelles en cas de chute de l'appareil.
- Les conditions environnementales telles que la température et l'humidité peuvent provoquer une accumulation d'électricité statique sur l'appareil. Veuillez contacter le centre d'information client de LG Electronics si le problème persiste.
- Assurez-vous de retirer tout objet étranger tel qu'une chaussette ou un bas avant d'utiliser l'appareil. Tout objet étranger sur le port d'entrée ou le tuyau d'extension empêchera l'appareil de fonctionner correctement.
- Veuillez utiliser le produit à des températures ambiantes normales car l'autonomie de la batterie peut se détériorer gravement si elle est utilisée à des températures inférieures à 5 °C ou supérieures à 38 °C pendant une période prolongée.
- L'autonomie de la batterie dépend du type de surface et de la puissance d'aspiration.
- Suivez les recommandations du fabricant lors du nettoyage du plancher, des moquettes et des tapis.

- Reportez-vous à la section **Spécifications** pour plus de détails sur l'autonomie de la batterie.

Assemblage de pièces jointes

Les brosses et les accessoires peuvent être fixés soit au corps du produit, soit à l'extrémité du tuyau d'extension.

- 1 Insérez la batterie ❶ complètement chargée dans la cavité au bas de la poignée sur le corps du produit et poussez la batterie jusqu'à ce qu'un clic se fasse entendre.
 - Si elle n'est pas correctement insérée, la batterie peut tomber, provoquant un dysfonctionnement du produit ou des blessures corporelles.

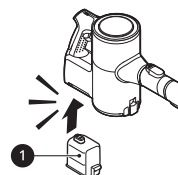

- 2 Fixez les brosses, les accessoires ou le tuyau d'extension en les faisant glisser sur l'entrée ❷ sur le corps du produit jusqu'à ce qu'ils s'enclenchent. Les brosses et les accessoires peuvent également être fixés à l'extrémité du tuyau d'extension ❷.
 - Détachez les accessoires en appuyant sur le bouton de déverrouillage ❸.

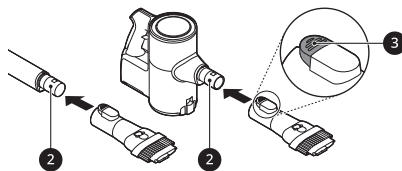

- 3 Ajustez le tuyau d'extension en appuyant sur le bouton de réglage de la longueur ❹ à l'arrière

du tuyau et en le faisant glisser jusqu'à ce qu'il s'enclenche à la longueur désirée.

- Le tuyau d'extension s'allonge en quatre étapes.

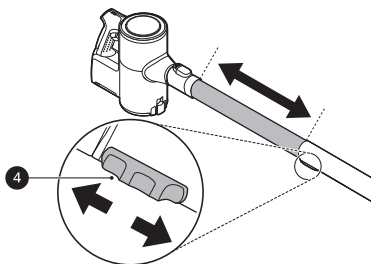

4 Appuyez sur le bouton **Power** pour activer le mode **Normal**.

- Pour éteindre l'appareil, appuyez de nouveau sur le bouton **Power**.

Réglage de la puissance d'aspiration

Réglez la puissance d'aspiration à l'aide du bouton de réglage de la puissance d'aspiration sur la poignée.

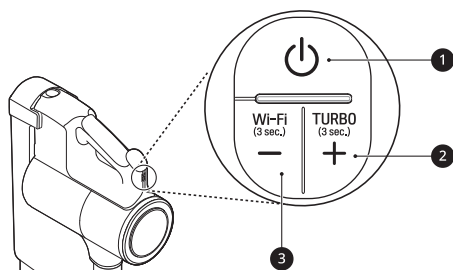

1 Power Bouton

- Appuyez sur le bouton **Power** pour allumer ou éteindre l'appareil.
- Appuyez sur le bouton **Power** pour activer le mode **Normal**.

2 Bouton d'augmentation de l'aspiration (+) / Mode turbo

- Appuyez sur le bouton + pour augmenter la puissance d'aspiration. (**Normal**→**Puissant**)

- Appuyez sur le bouton + et maintenez-le enfoncé pendant plus de 3 secondes pour activer le mode **Turbo** à partir du mode **Normal** et **Puissant**.

3 Bouton de réduction de l'aspiration (-) / Mode Wi-Fi

- Appuyez sur le bouton - pour diminuer la puissance d'aspiration. (**Turbo**→**Puissant**→**Normal**)
- Appuyez sur le bouton - et maintenez-le enfoncé pendant 3 secondes pour activer le Wi-Fi et connecter l'appareil à l'application **LG ThinQ**.

Affichage

La poignée de l'appareil affiche des indicateurs pour les objets bouchés, les alertes de nettoyage du filtre, l'état de connexion de l'appareil et la charge restante de la batterie.

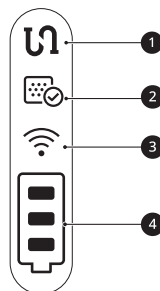

1 Indicateur d'objets bouchés

- Cet indicateur s'allume lorsque l'intérieur du corps du produit, du tuyau d'extension, des entrées, de la brosse, du filtre d'évacuation, du préfiltre ou du filtre cyclonique en maille est bouché par des corps étrangers.
- Si l'obstruction persiste, le moteur fluctuera et l'appareil s'éteindra. Retirez les corps étrangers et nettoyez le filtre d'évacuation, le préfiltre et le filtre cyclonique en maille suivant les étapes de la section Élimination des corps étrangers.

2 Indicateur d'alarme du cycle de nettoyage du filtre

- Cet indicateur s'allume lorsque l'appareil est utilisé pendant un certain temps. Nettoyez le filtre d'évacuation le préfiltre et le filtre cyclonique en maille si nécessaire.

3 Indicateur Wi-Fi

- Ce voyant clignote lorsque l'appareil se connecte à l'application **LG ThinQ** ou au réseau Wi-Fi domestique, et le voyant s'allume lorsque la connexion est établie.

4 Indicateur de niveau de batterie

- Le niveau de batterie restant est affiché en 3 étapes en fonction de la puissance restante de la batterie.
- L'indicateur de niveau de batterie clignote lorsque la batterie doit être chargée.
- Pendant que le produit se charge, des barres s'allument sur l'indicateur de niveau de batterie pour indiquer le niveau de charge.
- Une fois la batterie complètement rechargée, 3 barres resteront allumées sur l'indicateur de niveau de batterie.

Chargement de la batterie

Avant de charger la batterie

- Assurez-vous que l'adaptateur soit connecté à la fois à la station de charge et à la prise de courant.
- La charge complète d'une seule batterie prend généralement 4 heures. Il faudra deux fois plus de temps pour charger les batteries principale et de rechange.
- La batterie ne se chargera pas si la température intérieure est inférieure à 5 °C. Chargez la batterie uniquement lorsque la température intérieure est comprise entre 5 °C et 38 °C.
- La batterie devra éventuellement être remplacée. En raison des caractéristiques de la batterie, l'autonomie est raccourcie après une utilisation répétée de l'appareil pendant une période prolongée.
- La dernière barre de l'indicateur de batterie commence à clignoter lorsque la batterie doit être rechargée. Utilisez l'appareil avec une batterie complètement chargée.
- Pour maintenir la durée de vie de la batterie sur les modèles à double batterie, échangez périodiquement les positions des deux batteries, entre le corps principal et la station de charge.

Chargement du corps du produit

Ranger l'appareil sur la station de charge permet de recharger automatiquement la batterie.

- 1 Appuyer sur le bouton **Power** pour mettre l'appareil hors tension.
- 2 Placez le corps du produit sur la station de charge en le positionnant au niveau du crochet **1** de la station de charge.
 - L'indicateur de niveau de batterie commence à clignoter et à charger la batterie.
 - Si vous n'entendez pas de bip, rechargez l'appareil sur la station de charge.

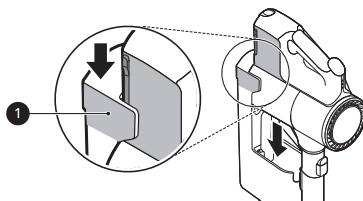

⚠ AVERTISSEMENT

- Assurez-vous de bien fixer le corps du produit sur la station de charge. Si l'appareil tombe de la station de charge, cela peut causer des blessures, des dommages matériels ou endommager le produit.

Chargement de la batterie de rechange

Une batterie de rechange peut être stockée et chargée dans la base de la station de charge.

⚠ ATTENTION

- Gardez les doigts éloignés des points de pincement lors du montage ou du démontage de la batterie du corps du produit ou de la station de charge pour éviter de vous blesser.

- 1** Retirez la batterie déchargée du corps du produit en appuyant sur le bouton de déverrouillage de la batterie de chaque côté de la batterie et en tirant.

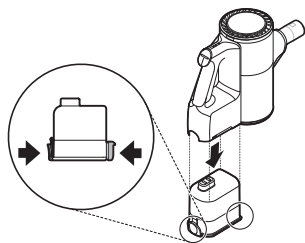

- 2** Insérez la batterie déchargée dans la station de charge.

- La batterie ne rentrera dans la cavité que si elle est correctement alignée.
- L'indicateur de charge clignote pendant que la recharge est en cours.
- L'indicateur de charge s'allume lorsque la charge est terminée.

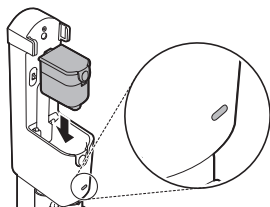

Utilisation de la brosse hydronettoyante

Avant d'utiliser la brosse hydronettoyante

- Les patins microfibrés ne tournent qu'à une seule vitesse, quel que soit le réglage de la puissance d'aspiration sur le corps du produit.
- Pour éviter d'endommager le produit, la plaque de fixation de la brosse hydronettoyante s'arrêtera automatiquement s'il y a des objets étrangers coincés dans la plaque ou si elle est soumise à un choc violent. Éteignez immédiatement l'appareil et retirez les corps étrangers ou les obstructions avant de réutiliser.

- Si vous entendez un bruit pendant que vous nettoyez, le patin microfibre est peut-être tombé de la plaque de fixation de la brosse hydronettoyante. Éteignez immédiatement le produit et rattachez le patin à la plaque de fixation avant de reprendre l'utilisation.
- N'utilisez pas de patin microfibre sale pour nettoyer les sols.
- Utilisez uniquement les patins microfibrés de LG Electronics autorisés.
- Videz le bac à poussière et nettoyez le filtre d'échappement et le préfiltre après avoir utilisé la brosse hydronettoyante.

Utilisation des patins microfibrés humides

Appuyez sur le bouton **Power**. Vous pouvez utiliser seulement mode serpillère sans activer la fonction d'aspiration de poussière.

- Appuyer sur le bouton **+** pour activer la fonction d'aspiration de poussière.

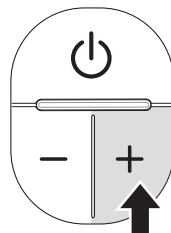

- Appuyez sur le bouton **-** tout en appuyant une fois sur le bouton **+** pour désactiver la fonction d'aspiration de poussière.

⚠ ATTENTION

- Ne pas assembler ni démonter la brosse lorsque l'appareil est en marche. Cela pourrait causer des blessures.
- Réglez le bouton de réglage de l'eau sur la position **STOP** lorsque vous n'utilisez pas l'appareil pendant une période prolongée. Le non-respect de cette consigne peut entraîner une défaillance du produit.

- Ne laissez pas l'appareil posé sur le sol lorsque les patins microfibras humides sont fixés. Cela pourrait endommager ou dilater le parquet en bois.
- Ne pas utiliser sur les tapis en PVC ou en PU pour nourrissons ou enfants. Le frottement peut provoquer une surchauffe du moteur.
- Si vous utilisez la brosse hydronettoyante pendant une longue période sans activer l'aspiration, le moteur peut surchauffer (durée d'utilisation recommandée : 80 minutes). Lorsque le moteur surchauffe, la fonction de prévention de surchauffe est activée et l'appareil s'éteint automatiquement. Utilisez l'appareil après l'avoir refroidi pendant environ une heure dans un endroit frais et bien aéré.

Remplissage du réservoir d'eau

- 1 Appuyez sur le bouton **PUSH** ① pour retirer le réservoir d'eau de la brosse hydronettoyante.

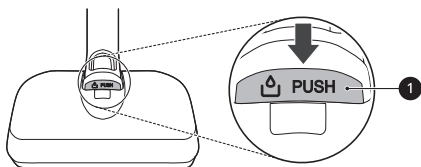

- 2 Ouvrez le bouchon d'arrivée d'eau ② sur le côté du réservoir d'eau et remplissez le réservoir d'eau à l'aide du gobelet doseur ③.

- Ouvrez un seul bouchon d'arrivée d'eau pour remplir l'eau. L'ouverture des deux bouchons peut provoquer une fuite d'eau.
- Ne remplissez pas le réservoir au-dessus de la ligne **MAX** ④.
- Ne mettez pas de liquide autre que de l'eau et de l'eau chaude dans le réservoir d'eau.

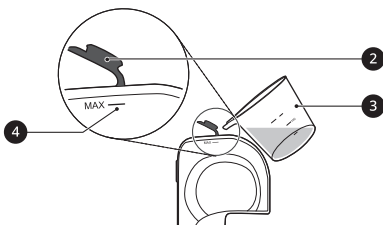

- 3 Fermez hermétiquement le bouchon d'arrivée d'eau.

- Si le bouchon d'arrivée d'eau n'est pas correctement fermé, il peut y avoir une fuite d'eau.

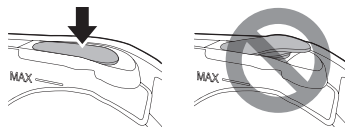

- 4 Fixez de nouveau le réservoir d'eau à la brosse hydronettoyante.

- Insérez les 2 languettes ⑤ à l'avant du réservoir d'eau dans les fentes ⑥ sur le dessus de la brosse hydronettoyante. Appuyez au centre ⑦ pour verrouiller le réservoir en place.

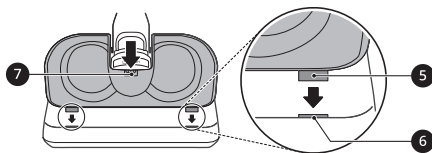

Fixation des patins microfibras

- 1 Humidifiez les deux côtés des patins microfibras avec de l'eau puis essorez tout surplus d'eau avant de fixer les patins.

- Ne fixez pas les patins lorsqu'ils sont mouillés.
- Le fait de fixer et d'utiliser des patins microfibras lorsqu'ils sont secs peut affecter les résultats du nettoyage.

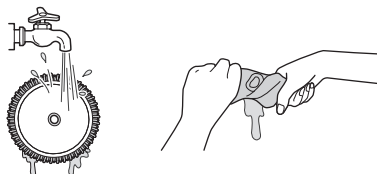

- 2 Placez la brosse hydronettoyante à l'envers sur le sol.

- 3 Aligned et fixez le centre du patin microfibre avec le centre de la plaque de fixation de la brosse hydronettoyante.
- Fixez le velcro du patin microfibre à la plaque de la brosse. Le fait de mal fixer le patin microfibre ou de le fixer à l'envers peut affecter les résultats du nettoyage.

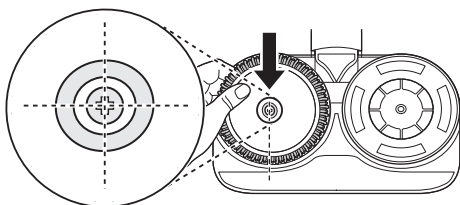

- 4 Assemblez la brosse hydronettoyante à l'appareil.

Ajustement de la quantité d'eau

Appuyez sur les boutons de réglage de l'eau pour régler la quantité d'eau libérée sur le patin microfibre sur **Mode élevé** ou **Mode faible**.

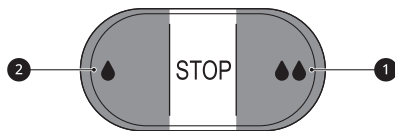

- Mode élevé** : Appuyez à fond sur le bouton **Mode élevé 1** pour nettoyer la saleté incrustée ou fournir une grande quantité d'eau.
- Mode faible** : Appuyez à fond sur le bouton **Mode faible 2** pour fournir une petite quantité d'eau afin de nettoyer le bois ou tout autre revêtement de sol qui peut être endommagé par trop d'eau.
- STOP** : Appuyez à mi-course sur le bouton **Mode faible** ou **Mode élevé** pour revenir à la position **STOP**. Cela arrête l'approvisionnement en eau afin que vous puissiez parcourir les zones déjà humides.

⚠ AVERTISSEMENT

- Pour éviter de vous blesser, ne fixez pas le patin microfibre pendant que la plaque de fixation de la brosse tourne.

⚠ ATTENTION

- Ne laissez pas l'appareil posé sur le sol lorsque les patins microfibres humides sont fixés. Cela pourrait endommager ou dilater le parquet en bois.

Utilisation avec la brosse hydronettoyante

- Fixez le réservoir d'eau et les patins microfibres à la brosse hydronettoyante.
- Appuyez sur les boutons de réglage de l'eau pour régler la quantité d'eau libérée sur le patin microfibre sur **Mode élevé** ou **Mode faible**.
- Appuyez sur le bouton **Power** pour démarrer le nettoyage.

Séchage du réservoir d'eau et des patins microfibres

Séchage du réservoir d'eau

Une fois le nettoyage terminé, assurez-vous de vider le réservoir d'eau et de le sécher avant de ranger la brosse hydronettoyante.

⚠ ATTENTION

- Tournez les bouchons d'arrivée d'eau pour vous assurer qu'ils restent ouverts quand vous rangez le réservoir d'eau. Si les bouchons sont fermés et ne sont pas correctement séchés, cela peut émaner des odeurs.
- Ne retirez pas les bouchons d'arrivée d'eau du réservoir d'eau. Les bouchons peuvent se déchirer.
- N'ajoutez pas de détergent, de vinaigre ou de bicarbonate de soude dans le réservoir d'eau lors du lavage. Cela ne s'enlève pas facilement dans le réservoir d'eau, et cela risque de salir le sol.

- Après le nettoyage, essuyez l'eau restante sur l'entrée d'alimentation en eau ❶ de la brosse hydronettoyante avec un chiffon doux. L'eau pourrait couler sur le sol et l'endommager.

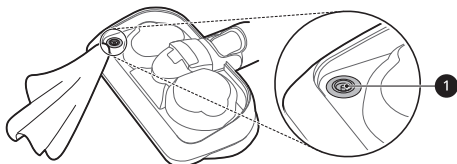

- Ne tirez pas ou n'étirez pas le joint en caoutchouc sur l'entrée d'alimentation en eau. Cela pourrait le déchirer ou l'endommager.

- Ouvrez les 2 bouchons d'arrivée d'eau ❶ sur le côté du réservoir d'eau et videz le réservoir d'eau. Secouez le réservoir d'eau pour éliminer l'eau restante.

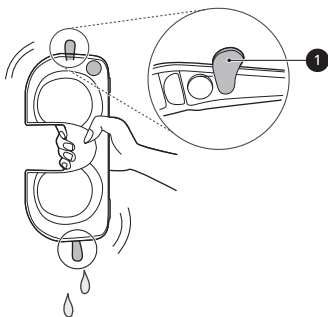

- Laissez les 2 bouchons d'arrivée d'eau ouverts et laissez sécher le réservoir d'eau dans un endroit bien aéré à l'abri de la lumière directe du soleil pendant au moins 24 heures.
 - Gardez le réservoir d'eau une fois qu'il est complètement vide et sec. L'humidité ou l'eau résiduelle dans le réservoir peut causer des odeurs.

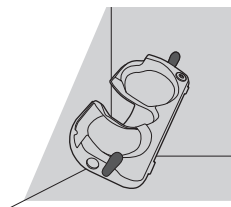

Séchage des patins microfibras

Après avoir utilisé les patins microfibras, lavez-les à la main et laissez-les sécher avant de les ranger.

⚠ ATTENTION

- Ne vous en servez pas comme suit, car cela pourrait provoquer une déformation.
 - N'utilisez pas d'eau de javel ou d'adoucissant pour laver les patins microfibras.
 - Ne séchez pas les patins dans un sèche-linge.
 - Ne faites pas bouillir le patin microfibre.

- Séparez les patins microfibras de la plaque de fixation de la brosse.

- Lavez les patins à la main avec un détergent neutre.

- Ranger les patins microfibras dans un état humide peut entraîner une odeur désagréable. Placez les patins dans un endroit bien aéré à l'abri de la lumière directe du soleil pendant au moins 24 heures ou jusqu'à ce qu'ils soient complètement secs.

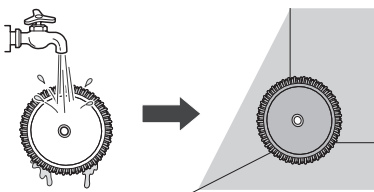

Utilisation des brosses et des accessoires

Avant d'utiliser les brosses et les accessoires

Certains accessoires ne sont disponibles que sur certains modèles.

Des accessoires spécialisés peuvent vous aider à nettoyer plus efficacement. Les accessoires et les brosses peuvent être fixés au corps du produit ou au tuyau d'extension.

- Ajustez la puissance d'aspiration si l'entrée est bloquée sur le sol, la moquette ou la literie.
- Chaque brosse est équipée d'un moteur et peut émettre un son lors de son fonctionnement.

⚠ ATTENTION

- N'utilisez pas la **Brosse motorisée multisurface** ou la **Brosse motorisée Slim sols durs** sur des tapis en PVC ou en polyuréthane pour les enfants. Le tapis peut adhérer à la brosse, rendant son fonctionnement difficile, causant des dommages au tapis ou de l'électricité statique sur l'appareil. Nettoyez les tapis à l'aide du suceur fente.

Brosse motorisée multisurface

Utilisez cette brosse pour nettoyer les tapis ou moquettes.

Brosse motorisée Slim sols durs

Utilisez cette brosse pour nettoyer les sols durs.

- Pendant le nettoyage, ce n'était pas prévu, mais le fait d'appuyer sur le bouton **PUSH** sur la brosse peut enlever la brosse. Veuillez remettre la brosse en place.

Brosse motorisée Mini

Elle convient aux surfaces molles et à l'élimination des poils d'animaux.

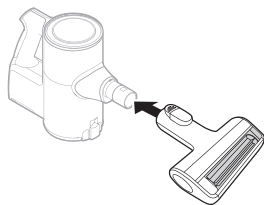

⚠ ATTENTION

- N'utilisez pas la surface suivante de la brosse. Cela peut provoquer des rayures ou des dommages. Surtout, ne nettoyez pas un sol

enduit ou laqué. Si vous l'utilisez à plusieurs reprises, le revêtement peut se détériorer.

- Vêtements, literie
- Canapés rembourrés en cuir, coussins
- Tapis
- Revêtement en vinyle, carrelage, marbre, etc.

Brosse vibrante PowerPunch

Cette brosse vous permet de nettoyer plus efficacement les draps et la literie. Elle élimine la poussière dans la literie grâce à une forte aspiration et un mouvement de frappe.

- Réduisez le niveau d'aspiration lorsque vous passez l'aspirateur sur la literie, comme les housses de couette, pour éviter que le tissu fin ne soit aspiré dans la brosse.

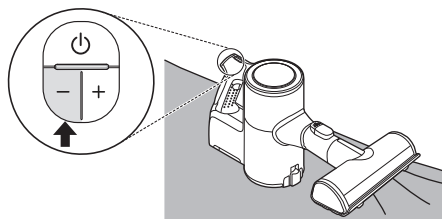

Suceur fente

Utilisez cet accessoire pour enlever la poussière des coins ou des espaces étroits.

- Utilisez-le pour les zones avec de l'électricité statique comme les tapis.
- Utilisez-le avec le mode **Turbo** pour nettoyer les poils d'animaux sur les meubles, les tapis ou les zones étroites comme dans les coins.

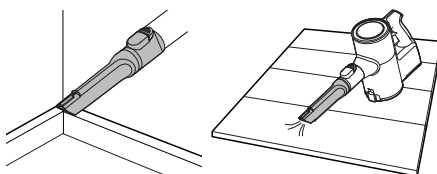

Accessoire deux-en-un

Peut être utilisé en mode suceur fente ou en mode brosse pour nettoyer les coins ou les petits espaces où la poussière et la saleté s'accumulent.

• Mode suceur fente

Utilisez l'accessoire en mode suceur fente pour nettoyer les surfaces planes telles que les canapés ou les matelas.

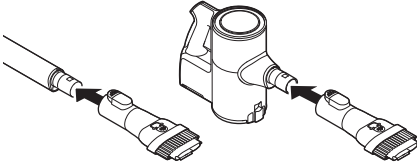

• Mode brosse

Utilisez l'accessoire en mode brosse pour nettoyer les surfaces délicates telles que les cadres ou les meubles.

- Pour convertir les modes, appuyez sur le bouton de réglage ❶ et poussez vers l'avant.

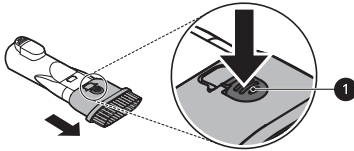

Brosse délicate

Les poils fermes éliminent la saleté solidifiée des surfaces dures. Nettoyez les cheveux ou les objets étrangers enchevêtrés dans les tapis ou moquettes.

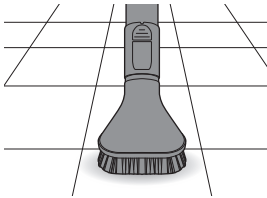

Tête compacte

Utilisez cet accessoire pour nettoyer la poussière et les corps étrangers des matelas, tissus délicats et tissus d'ameublement.

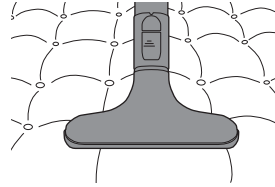

Long suceur flexible

Cet accessoire est flexible et sa longueur peut être ajustée, ce qui le rend particulièrement utile pour le nettoyage à l'intérieur des véhicules ou dans les espaces étroits sous et derrière les meubles où un accessoire coudé est nécessaire.

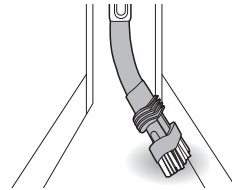

Utilisation de la brosse

Pour convertir l'accessoire du mode suceur au mode brosse, appuyez sur les côtés du haut de la brosse ❶ et tirez la brosse vers le bas.

- Pour revenir au mode suceur, appuyez sur le bouton de déverrouillage de la brosse ❷ et faites glisser la brosse vers le haut.

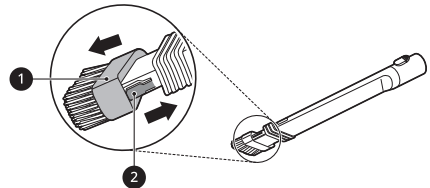

Réglage de la longueur

Pour régler la longueur de l'accessoire, appuyez sur le bouton de déverrouillage ❸ sur le côté de l'accessoire et maintenez-le enfoncé. Tirez ou

poussez sur le haut de brosse ④ pour étendre ou rétracter le tuyau d'extension.

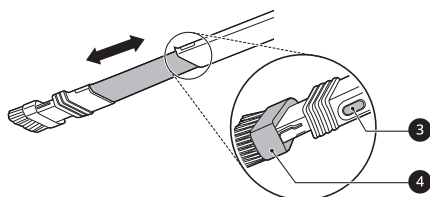

Coude multi-angle

Cet accessoire a une brosse douce qui peut être ajustée à une variété d'angles, ce qui le rend particulièrement utile pour nettoyer les consoles de véhicules ou les dessus de meubles.

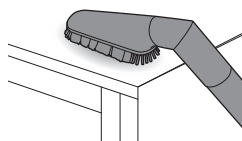

Tuyau extensible

Connectez ce tuyau flexible et extensible entre le corps du produit et les accessoires pour nettoyer les zones difficiles à atteindre.

- Le tuyau extensible ne peut pas être utilisé avec une brosse.

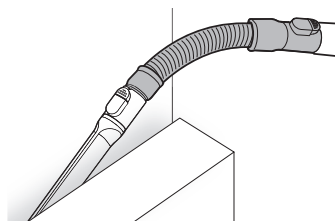

Utilisation du levier Kompressor

Utilisez le levier Kompressor pour comprimer les poils, cheveux et fibres à l'intérieur du bac à

poussière après avoir passé l'aspirateur et avant de vider le bac à poussière.

- L'aspirateur doit être mis hors tension avant d'utiliser le levier Kompressor.
- Comprimer la poussière l'élimine des parois intérieures du bac à poussière et vous permet de passer l'aspirateur plus longtemps avant de vider le bac à poussière. Cela rend aussi le nettoyage du bac à poussière plus facile et moins confus.
- Le bac à poussière doit être au moins à moitié plein pour que la plaque de compression soit efficace.
- Appuyez plusieurs fois sur le levier du Kompressor pour comprimer la poussière et nettoyer les parois intérieures du bac à poussière.

FONCTIONS SMART

Utiliser l'application LG ThinQ

L'application **LG ThinQ** vous permet de communiquer avec l'appareil à l'aide d'un smartphone.

Caractéristiques de l'application LG ThinQ

- **Réglage du fonctionnement par défaut de la brosse hydronettoyante**
 - Cette fonction permet de régler le mode de fonctionnement par défaut de la brosse hydronettoyante.
- **Historique de nettoyage**
 - Affiche l'historique de nettoyage, comme le temps de nettoyage mensuel, la fréquence de nettoyage et le mode de nettoyage, etc.

REMARQUE

- L'accessoire d'aspiration assemblé s'affiche à l'écran pendant le nettoyage.
- Une notification s'affiche à l'écran si le préfiltre et le filtre d'évacuation doivent être nettoyés.

- **Alarme de cycle de nettoyage du filtre**
 - Après avoir utilisé l'appareil pendant un certain temps, une notification s'affiche sur l'écran de votre smartphone. Nettoyez le filtre d'évacuation ou le préfiltre, si nécessaire.
- **Mode nettoyage**
 - Le mode nettoyage que vous utilisez s'affiche sur l'écran de votre smartphone.
- **Guide de nettoyage du filtre**
 - Guide pour nettoyer les filtres.
- **Smart Diagnosis™**
 - Cette fonction fournit des informations utiles pour le diagnostic et la résolution de problèmes avec l'appareil sur la base du modèle d'utilisation.

REMARQUE

- Si vous changez de routeur sans fil, de fournisseur d'accès à Internet ou de mot de passe, supprimez l'appareil connecté de l'application **LG ThinQ** et connectez-le à nouveau.
- Ces informations sont à jour au moment de la publication. L'application est sujette à modification à des fins d'amélioration du produit sans préavis aux utilisateurs.

Installation de LG ThinQ App et connexion d'un appareil LG

Modèles avec code QR

Scanner le code QR joint au produit à l'aide de l'appareil photo ou d'une application de lecture de code QR sur votre smartphone.

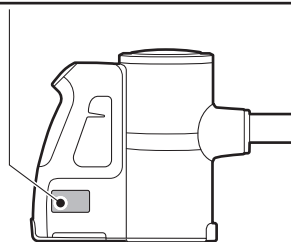

Modèles sans code QR

- 1 Chercher et installer l'application **LG ThinQ** dans Google Play Store ou Apple App Store sur un smartphone.

- 2 Exécutez l'application **LG ThinQ** et connectez-vous à votre compte existant ou créez un compte LG pour vous connecter.
- 3 Touchez le bouton d'ajout (+) sur l'application **LG ThinQ** pour connecter votre appareil LG. Suivez les instructions de l'application pour terminer le processus.

REMARQUE

- Afin de vous connecter au réseau LG (plutôt qu'à votre réseau domestique) pendant la configuration Wi-Fi, il se peut que vous soyez invité à saisir un mot de passe. Le mot de passe est constitué des 4 derniers caractères du nom du réseau, deux fois, sans espace entre eux. Vous saisissez 8b928b92 comme mot de passe, par exemple, si le nom du réseau est LG_XXXX_8b92. Les 4 derniers caractères du mot de passe sont propres à votre appareil et la casse est importante.
- Pour vérifier la connexion Wi-Fi, vérifiez que l'icône  sur le panneau de commande s'allume.
- L'appareil prend en charge les réseaux Wi-Fi 2,4 GHz uniquement. Pour vérifier la fréquence de votre réseau, contacter votre fournisseur de services Internet ou consulter le manuel de votre routeur sans fil.
- **LG ThinQ** ne saurait être tenu responsable en cas de problèmes de connexion au réseau, ou de problèmes/dysfonctionnements/erreurs provoqués par la connexion réseau.
- Si l'appareil a du mal à se connecter à la Wi-Fi, il se peut qu'il soit trop éloigné du routeur. Achetez un répéteur Wi-Fi pour améliorer la force du signal.
- La connexion Wi-Fi peut avoir du mal à s'établir, ou peut être coupée à cause d'un environnement gênant.
- La connexion réseau peut avoir du mal à fonctionner, en fonction du fournisseur d'accès choisi.
- L'environnement sans fil peut entraîner un ralentissement du réseau.
- L'appareil n'a pas pu être enregistré en raison de problèmes liés à la transmission du signal sans

fil. Débranchez l'appareil et attendez environ une minute avant de réessayer.

- Si le pare-feu de votre routeur sans fil est activé, désactivez le pare-feu ou ajoutez une exception à ce dernier.
- Le nom du réseau sans fil (SSID) doit être composé d'une combinaison de chiffres et de lettres anglais. (Les caractères spéciaux ne sont pas autorisés.)
- L'interface d'utilisateur du Smartphone (IU) peut varier en fonction du système d'exploitation du téléphone (SE) et du fabricant.
- Si le protocole de sécurité du routeur est configuré sur **WEP**, il est possible que vous ne puissiez pas configurer le réseau. Modifiez protocole de sécurité (**WPA2** est recommandé) et reconnectez le produit.

Connecter l'appareil à LG ThinQ

État de l'indicateur Wi-Fi

| État de l'indicateur | Description |
|----------------------|--|
| Clignotant | L'appareil se connecte. |
| ACTIVÉE | L'appareil a fini de se connecter. L'appareil est connecté au Wi-Fi. |
| DÉSACTIVÉE | L'appareil a été déconnecté. |

Connexion initiale de l'appareil

Sélectionnez votre appareil dans le menu en appuyant sur le bouton **Ajouter un produit (+)**. Suivez les instructions de **LG ThinQ** pour connecter votre appareil.

Connexion d'utilisateurs supplémentaires

Retirez l'appareil de la station de charge. Suivez les instructions sous **Connexion initiale de l'appareil**.

REMARQUE

- L'historique d'utilisation sera réinitialisé si vous supprimez un appareil connecté dans **LG ThinQ**.

- Si le signal Wi-Fi est faible, l'appareil peut temporairement se déconnecter de l'application. Quand le signal Wi-Fi revient à la position normale, l'appareil se reconnecte à l'application.

Activation/désactivation du Wi-Fi sur l'appareil

Déconnexion du Wi-Fi

Pour économiser de l'énergie, désactivez la fonction Wi-Fi en appuyant sur le bouton **Wi-Fi** durant 3 secondes pendant que l'appareil se recharge sur la station de charge.

Reconnexion au Wi-Fi

Suivez les étapes ci-dessous sur l'appareil.

- 1 Appuyez sur le bouton **Wi-Fi** et maintenez-le enfoncé pendant 3 secondes jusqu'à ce que l'icône  clignote à l'écran.
- 2 Appuyez à nouveau sur le bouton **Wi-Fi** pendant 3 secondes.
 - Une fois l'icône désactivée, attendez un moment et rallumez-la.
 - Le délai avant l'activation de l'icône peut varier en fonction de l'environnement réseau.

Caractéristiques du module LAN sans fil

| Modèle | LCW-007 |
|----------------------------|---------------------------------|
| Plage de fréquence | De 2412 à 2472 MHz |
| Puissance de sortie (Max.) | IEEE 802.11b : 17,59 dBm |
| | IEEE 802.11g : 17,39 dBm |
| | IEEE 802.11n (HT20) : 16,64 dBm |
| | IEEE 802.11n (HT40) : 17,05 dBm |

Version logicielle de la fonction sans fil : V 1.0

Débit d'absorption spécifique (DAS)

Cet appareil a été conçu pour respecter les valeurs limites d'exposition du public applicables aux équipements radio imposées par la réglementation française. Le débit d'absorption spécifique (DAS) local quantifie l'exposition de l'utilisateur aux ondes électromagnétiques de l'équipement concerné. Le DAS maximum autorisé est de 2 W/kg pour la tête et le tronc et de 4 W/kg pour les membres.

La valeur DAS maximale sur 10 g de tissu mesurée avec une distance de séparation de 0 mm est la suivante :

DAS membre : 0,092 W/kg

Précautions d'emploi

Les porteurs d'implants électroniques doivent maintenir une distance d'au moins 15 centimètres entre le dispositif et l'implant.

Respectez toutes les restrictions locales lorsque vous utilisez l'appareil dans des lieux publics.

Pour réduire l'exposition aux ondes électromagnétiques, utilisez raisonnablement l'appareil dans de bonnes conditions de réception et maintenez une certaine distance entre la poignée de l'appareil et votre corps, si vous êtes sensible aux ondes électromagnétiques.

Déclaration de conformité



Par la présente, LG Electronics déclare que le type d'équipement radio Aspirateur est conforme à la directive 2014/53/UE. Le texte intégral de la déclaration de conformité UE est disponible à l'adresse Internet suivante :

<http://www.lg.com/global/support/cedoc/cedoc#>

Consommation d'énergie en veille

| | |
|--|---------|
| Consommation d'énergie en veille | 0,5 W |
| Consommation d'énergie en veille de réseau | 2,0 W |
| Le délai à l'issue duquel la fonction de gestion de la consommation d'électricité ou une fonction similaire, bascule automatiquement l'équipement en mode veille et/ou éteint et/ou dans un état assurant la veille avec maintien de la connexion au réseau | 20 min. |

Informations sur les logiciels libres

Pour obtenir le code source sous les licences GPL, LGPL, MPL et autres licences de source ouverte qui ont l'obligation de divulguer le code source, qui est contenu dans ce produit, et pour accéder à toutes les conditions de licence mentionnées, aux avis de droits d'auteur et autres documents pertinents, veuillez visiter le site <https://opensource.lge.com>.

LG Electronics peut aussi vous fournir le code source sur CD-ROM moyennant le paiement des frais de distribution (support, envoi et manutention) sur simple demande adressée par e-mail à opensource@lge.com.

Cette offre est valable pour toute personne recevant ces informations pendant une période de trois ans après notre dernière expédition de ce produit.

Fonction de diagnostic intelligent

Utilisez cette fonctionnalité pour vous aider à diagnostiquer et à résoudre des problèmes liés à votre appareil.

REMARQUE

- Pour des raisons qui ne sont pas imputables à la négligence de LGE, le service peut ne pas fonctionner en raison de facteurs externes tels que, notamment, l'indisponibilité du Wi-Fi, la déconnexion du Wi-Fi, la politique du service d'applications local ou la non-disponibilité de l'application.
- La fonctionnalité peut être sujette à modification sans préavis et peut avoir une forme différente en fonction de l'endroit où vous vous trouvez.

Utiliser LG ThinQ pour diagnostiquer des problèmes

Si vous rencontrez un problème avec votre appareil équipé Wi-Fi, il peut transmettre des données de dépannage à un smartphone à l'aide de l'application **LG ThinQ**.

- Lancez l'application **LG ThinQ** et sélectionnez la fonction **Smart Diagnosis** dans le menu. Suivez les instructions fournies dans l'application **LG ThinQ**.

MAINTENANCE

Nettoyage de l'appareil

Avant de nettoyer l'appareil

Afin de maintenir une puissance d'aspiration optimale, le filtre cyclonique en maille, le filtre d'évacuation et le préfiltre doivent être nettoyés régulièrement et lavés à l'eau courante au moins une fois par mois.

- Coupez l'alimentation avant de nettoyer l'appareil.
- La fréquence de nettoyage varie en fonction de l'environnement d'utilisation et de la durée d'utilisation. Dans un environnement poussiéreux, nettoyez fréquemment.

⚠ AVERTISSEMENT

- Ne lavez jamais la brosse ou le corps du produit avec de l'eau. L'eau pourrait atteindre le moteur et provoquer un choc électrique ou un incendie.
- N'utilisez pas le nettoyeur sans filtre, car des corps étrangers pourraient pénétrer dans le moteur. Cela pourrait provoquer un choc électrique, un incendie ou endommager le produit.
- Ne pas mettre les doigts ou des objets pointus dans le moteur. Cela pourrait endommager le produit ou causer des blessures corporelles ou un choc électrique.

⚠ ATTENTION

- Ne pas appliquer de force ou permettre des impacts sur le filtre cyclonique en maille. Cela pourrait déformer le filtre, compromettre les performances du produit ou provoquer un dysfonctionnement du produit.
- Si le levier Kompressor ne retourne pas vers le haut, retirez le filtre cyclonique en maille du bac à poussière et nettoyez-le. Un filtre bouché ou sale peut donner de mauvais résultats de nettoyage.

Suppression des corps étrangers

Si l'appareil est bouché par des corps étrangers, la puissance d'aspiration change, le moteur tourne de manière répétée et l'icône d'alarme de bouchage des corps étrangers clignote.

Si l'obstruction persiste, l'appareil s'éteint automatiquement pour éviter tout dommage. Séparez la batterie du corps du produit et retirez les corps étrangers avant de réutiliser l'appareil.

- Vérifiez l'intérieur du corps du produit, au-dessus de la plaque de travail Kompressor, le tuyau de rallonge, les entrées, le filtre d'évacuation le préfiltre et le filtre cyclonique en maille pour la présence de corps étrangers.
- Si les entrées ne sont pas complètement bloquées, l'indicateur d'alarme d'obstruction de corps étrangers peut ne pas s'allumer.
- Si l'appareil devient bruyant ou si les résultats de nettoyage sont médiocres, recherchez des corps étrangers.

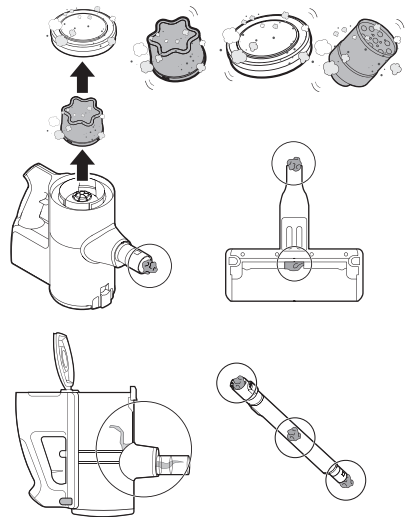

Nettoyage du bac à poussière

Videz et nettoyez le bac à poussière après chaque utilisation.

- Si le bac à poussière est complètement rempli de poussière ou si le filtre est bouché, la puissance d'aspiration peut être réduite.

⚠ ATTENTION

- N'utilisez pas l'appareil sans le filtre cyclonique en maille installé. Cela pourrait endommager l'appareil.

1 Retirez la batterie du corps du produit avant de nettoyer le bac à poussière.

2 Appuyez plusieurs fois sur le levier du Kompresseur **1** pour collecter et tasser la poussière à l'extérieur du filtre cyclonique en maille et des parois intérieures du bac à poussière.

- Les corps étrangers qui se sont logés dans le filtre cyclonique en maille peuvent être difficiles à déloger avec le levier Kompresseur. Retirez le filtre cyclonique en maille et utilisez la brosse de nettoyage fournie pour le nettoyer.

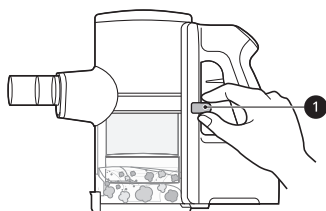

3 Appuyez sur le bouton de déverrouillage du couvercle du bac à poussière **2** pour l'ouvrir. Secouez le bac à poussière pour le vider.

- Faites attention car de la poussière ou des corps étrangers peuvent se répandre lors de l'ouverture du bac à poussière. Videz le bac à poussière dans une poubelle ou dans un endroit où la poussière et les corps étrangers peuvent facilement être enlevés.

- Le bac à poussière peut être emballé dans un sac en plastique pour contenir la poussière lors du vidage du bac à poussière.

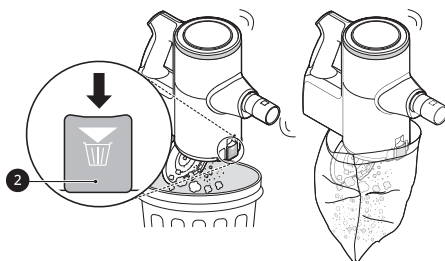

⚠ AVERTISSEMENT

- Si le levier du Kompresseur ne glisse pas en douceur, des corps étrangers peuvent être coincés entre le bac à poussière et le filtre cyclonique en maille. Nettoyez le bac à poussière et le filtre cyclonique en maille pour éviter d'endommager le produit.
- Ne forcez pas le levier Kompresseur vers le bas si des corps étrangers sont pris autour de la plaque de travail du système Kompresseur. Cela pourrait endommager le produit.

4 Insérez le suceur fente **4** dans le filtre cyclonique en maille **3** et tournez-le dans le sens antihoraire pour retirer le filtre.

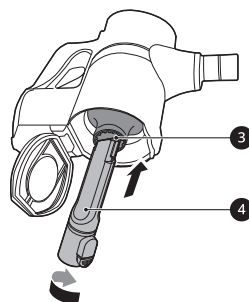

5 Lavez le filtre cyclonique en maille à l'eau courante.

- Pour éviter les odeurs et le dysfonctionnement du moteur, laissez le filtre cyclonique en maille sécher complètement dans un endroit bien aéré à

l'abri de la lumière directe du soleil pendant au moins 24 heures avant de le réassembler.

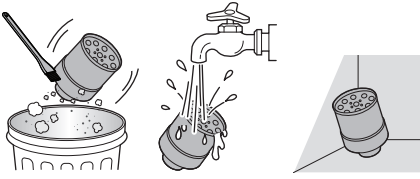

6 Utilisez l'accessoire deux-en-un 5 pour nettoyer la poussière ou les corps étrangers à l'intérieur du bac à poussière.

- Ne lavez pas le corps du produit ou le moteur avec de l'eau.

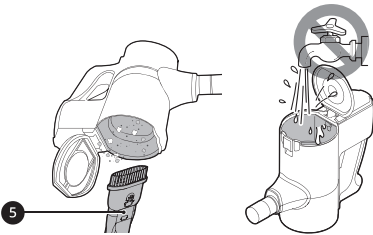

7 Retournez le corps du produit et soulevez le levier du Kompressor 6 pour nettoyer l'intérieur de la plaque de travail avec la brosse de nettoyage fournie.

- N'appuyez pas trop fort sur le levier du Kompressor. La plaque de travail peut être endommagée.

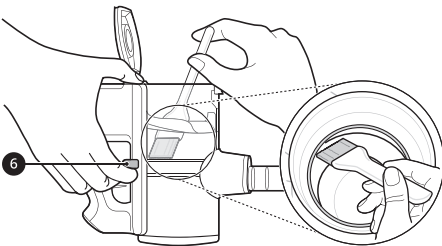

8 Retournez à nouveau le boîtier du produit et secouez-le tout en appuyant sur le levier pour éliminer la poussière.

9 Enveloppez la brosse de nettoyage fournie avec une serviette en papier humide, insérée dans les fentes 7 de la poignée.

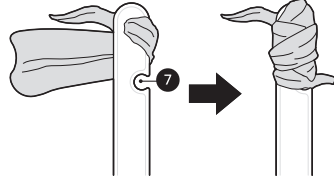

10 Retournez le corps du produit, soulevez le levier du Kompressor 8 et nettoyez l'intérieur de la plaque de travail avec la poignée de la brosse enveloppée d'une serviette.

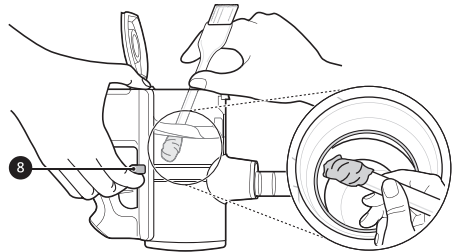

Nettoyage des filtres

Nettoyez le filtre d'évacuation et le préfiltre lorsque l'icône de nettoyage du filtre  s'allume.

- Nettoyez les filtres plus fréquemment si l'appareil est utilisé régulièrement ou dans des zones très poussiéreuses.

⚠ ATTENTION

- N'utilisez pas l'appareil si le filtre d'évacuation et le préfiltre ne sont pas installés. Cela pourrait endommager le produit.

1 Retirez la batterie du corps du produit.

- 2** Mettez le filtre d'évacuation **1** en position déverrouillée **2** pour le séparer du corps du produit.

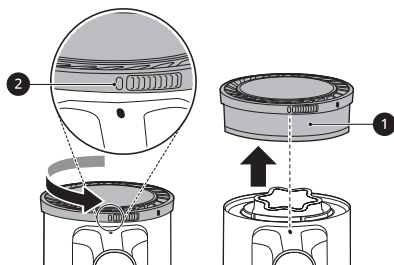

- 3** Enlevez le préfiltre **3** du corps du produit.

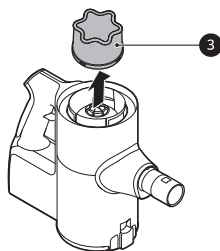

- 4** Utilisez l'accessoire deux-en-un **4** pour nettoyer la poussière du moteur.

- Ne lavez pas le moteur avec de l'eau.

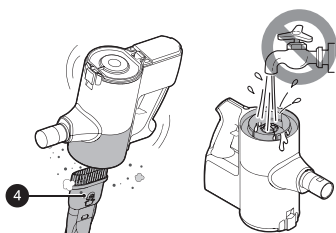

- 5** Nettoyez les filtres en brossant la poussière et lavez-les à l'eau courante au moins une fois par mois.

- Pour éviter les odeurs et le dysfonctionnement du moteur, laissez le filtre d'évacuation sécher complètement dans un endroit bien aéré à l'abri de la

lumière directe du soleil pendant au moins 24 heures avant de le réassembler.

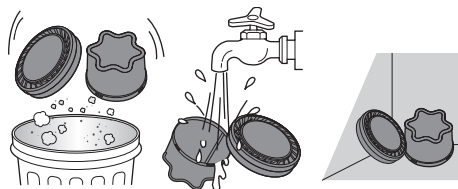

- 6** Insérez le préfiltre séché et mettez le filtre d'évacuation en position verrouillée **5** pour le réassembler sur le corps du produit.

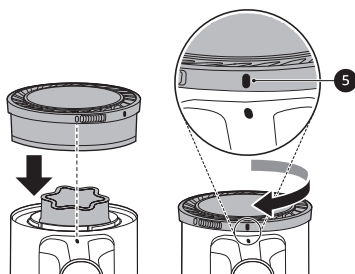

Nettoyage des brosses

Nettoyez régulièrement les brosses.

⚠ ATTENTION

- Séparez toujours la brosse du corps du produit ou retirez la batterie avant le nettoyage. Si la brosse commence à fonctionner pendant le nettoyage, cela peut provoquer des blessures.
- Éloignez les doigts des points de pincement lors du montage des brosses sur l'appareil ou de la brosse rotative sur la tête d'aspirateur.
- N'utilisez pas la brosse hydronettoyante comme une serpillière mouillée. Cela peut endommager le produit.
- Ne pas rincer ni plonger la brosse rotative ou la tête d'aspirateur dans l'eau. Cela peut endommager le produit.

Nettoyage de la brosse motorisée multisurface

Nettoyez la brosse et les têtes de roulettes avant chaque utilisation.

- Si la brosse contient des objets étrangers, il se peut qu'elle ne tourne pas ou qu'elle émette un bruit pendant le fonctionnement.

- 1 Appuyez sur le bouton de déverrouillage de la brosse ❶ pour la retirer du tuyau d'extension ou du corps du produit.

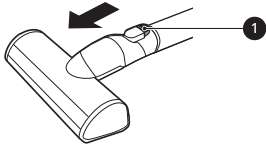

- 2 Retournez la brosse et faites tourner la fente de verrouillage du couvercle ❷ dans le sens antihoraire.

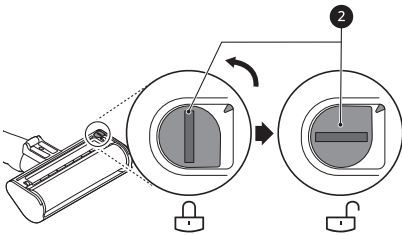

- 3 Tirez le couvercle de l'étui de la brosse vers l'avant et retirez la brosse.

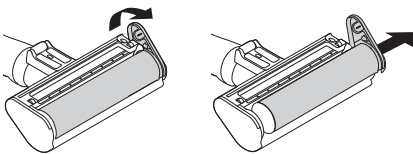

- 4 Fixez le suceur fente au corps du produit et utilisez l'aspirateur pour éliminer les corps étrangers et la poussière de la brosse.

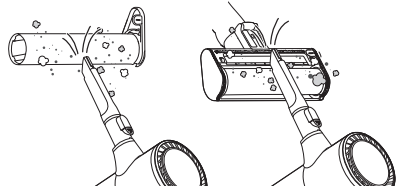

- 5 Utilisez une serviette ou un chiffon humide pour enlever les corps étrangers restants et poussières du bas de la brosse. Retirez les corps étrangers, les débris et les poils ou cheveux de toutes les roulettes de la brosse à l'aide d'une pince à épiler.

- Enveloppez le manche de la brosse de nettoyage avec une serviette ou un chiffon humide et servez-vous-en pour nettoyer la brosse.

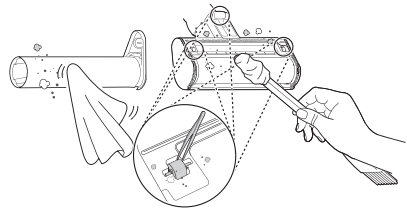

- 6 Faites glisser la brosse dans la tête d'aspirateur et remettez le couvercle en place. Tournez le verrou du couvercle dans le sens des aiguilles d'une montre pour le verrouiller.

Nettoyage de la brosse motorisée Slim sols durs

- 1 Appuyez sur le bouton de déverrouillage de la brosse ❶ pour la retirer du tuyau d'extension ou du corps du produit.

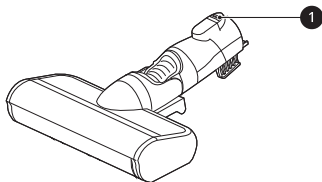

- 2 Retournez la tête d'aspirateur et retirez la brosse rotative tout en maintenant le bouton **PUSH** sur la tête enfoncé.

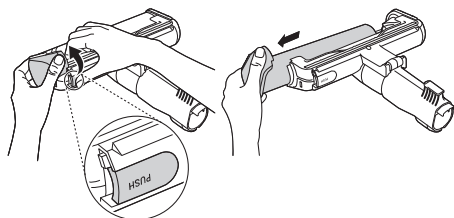

- 3 Fixez le suceur fente au corps du produit et utilisez l'aspirateur pour éliminer les corps étrangers et la poussière de la brosse.

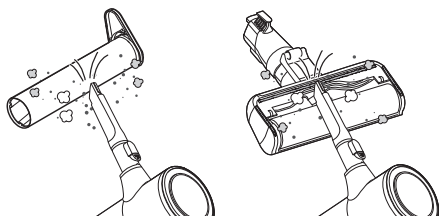

- 4 Utilisez une serviette ou un chiffon humide pour enlever les corps étrangers restants et poussières du bas de la brosse. Retirez les corps étrangers, les débris et les poils ou cheveux de toutes les roulettes de la brosse à l'aide d'une pince à épiler.

- Enveloppez le manche de la brosse de nettoyage avec une serviette ou un chiffon

humide et servez-vous-en pour nettoyer la brosse.

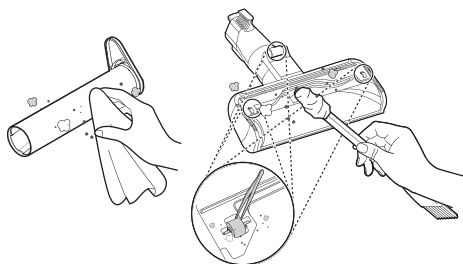

- 5 Faites glisser la brosse dans la tête d'aspirateur jusqu'à ce qu'elle s'enclenche.

Nettoyage de la brosse motorisée Mini

- 1 Appuyez sur le bouton de déverrouillage de la brosse ❶ pour la retirer du tuyau d'extension ou du corps du produit.

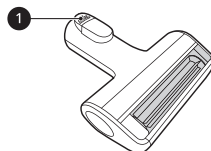

- 2 Retirez la brosse rotative tout en maintenant le bouton **PUSH** sur la tête d'aspirateur enfoncé.

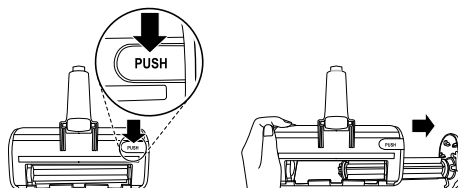

- 3** Fixez le suceur fente au corps du produit et utilisez l'aspirateur pour éliminer les corps étrangers et la poussière de la brosse.

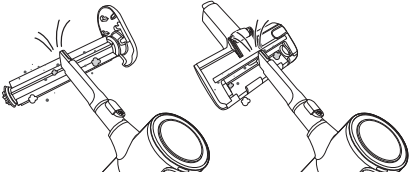

- 4** Utilisez une serviette ou un chiffon humide pour enlever les corps étrangers restants et poussières du bas de la brosse. Retirez les corps étrangers, les débris et les poils ou cheveux de toutes les roulettes de la brosse à l'aide d'une pince à épiler.

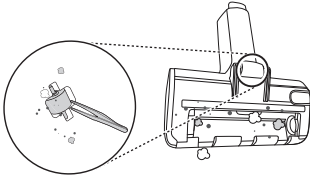

- 5** Insérez le côté gauche de la brosse **2** dans la rainure **3** à l'intérieur de la tête d'aspirateur.

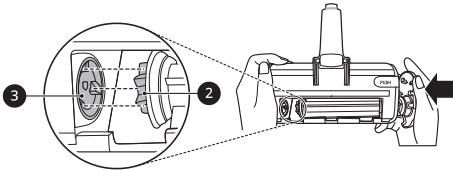

- 6** Appuyez sur le couvercle de l'étui de la brosse pour le verrouiller jusqu'à ce que vous entendiez un clic.

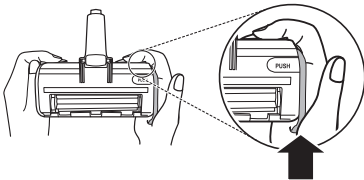

Nettoyage de la brosse vibrante PowerPunch

- 1** Appuyez sur le bouton de déverrouillage de la brosse pour la retirer du tuyau d'extension ou du corps du produit et tournez la brosse à l'envers.
- 2** Fixez le suceur fente au corps du produit et utilisez l'aspirateur pour éliminer les corps étrangers et la poussière du bas de la brosse. Utilisez une serviette ou un chiffon humide pour enlever les corps étrangers restants et poussières du bas de la brosse. Retirez les corps étrangers, les débris et les poils ou cheveux de toutes les roulettes de la brosse à l'aide d'une pince à épiler.

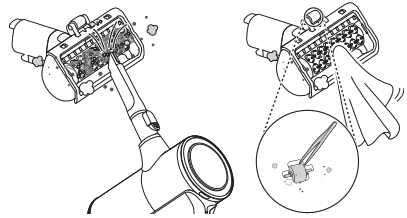

Nettoyage de la brosse hydronettoyante

- 1** Appuyez sur le bouton de déverrouillage de la brosse pour la retirer du tuyau d'extension et tournez la brosse à l'envers.
- 2** Utilisez une serviette ou un chiffon humide pour enlever les corps étrangers restants et poussières du bas de la brosse hydronettoyante. Retirez les corps étrangers, les débris et les poils ou cheveux de toutes les

roulettes de la brosse à l'aide d'une pince à épiler.

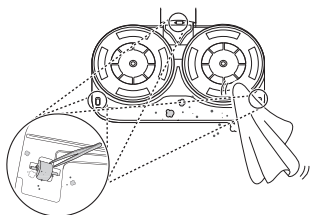

DÉPANNAGE

Avant d'appeler le service

Utilisation

| Symptômes | Cause possible et solution |
|---|---|
| L'appareil ne fonctionne pas. | La batterie est complètement déchargée. <ul style="list-style-type: none"> Charger la batterie. |
| | L'appareil est hors tension. <ul style="list-style-type: none"> Appuyer sur le bouton Power pour mettre l'appareil sous tension. |
| La puissance d'aspiration est trop faible. | Le bac à poussière est plein de poussière. <ul style="list-style-type: none"> Videz le bac à poussière. |
| | Les filtres sont bouchés. <ul style="list-style-type: none"> Nettoyez le préfiltre et le filtre d'évacuation. |
| | L'entrée est bouchée. <ul style="list-style-type: none"> Retirez tout corps étranger de l'intérieur du corps du produit ou du tuyau d'extension. |
| | Un corps étranger se trouve sur la brosse rotative ou dans le port d'entrée. <ul style="list-style-type: none"> Retirez tout corps étranger (fil, cheveux) de la brosse rotative ou du port d'entrée. |
| Le corps du produit ne semble pas se charger. | Le cordon d'alimentation est débranché. <ul style="list-style-type: none"> Branchez solidement le cordon d'alimentation dans la prise. |
| | Un corps étranger se trouve sur les bornes de charge. <ul style="list-style-type: none"> Retirez la saleté ou les objets étrangers des bornes de charge avec un chiffon sec. |
| De l'air chaud émane du corps du produit. | Le moteur se refroidit. <ul style="list-style-type: none"> Si l'appareil fonctionne normalement, l'air chaud résulte du refroidissement du moteur et n'est pas un signe de dysfonctionnement. |
| Le levier Kompressor ne revient pas. | Les corps étrangers qui se sont logés dans le filtre cyclonique en maille peuvent être difficiles à déloger avec le levier Kompressor. <ul style="list-style-type: none"> Retirez le filtre cyclonique en maille et utilisez la brosse de nettoyage, etc. pour le nettoyer. |
| Une odeur étrange émane de l'appareil. | L'appareil a été acheté au cours des 3 derniers mois. <ul style="list-style-type: none"> Le nettoyeur peut avoir une odeur de caoutchouc pendant environ 3 mois après l'achat. |

| Symptômes | Cause possible et solution |
|--|--|
| Une odeur étrange émane de l'appareil. | <p>Le bac à poussière est plein de poussière.</p> <ul style="list-style-type: none"> La poussière dans le bac peut dégager une certaine odeur. Videz le bac et nettoyez-le. |
| | <p>Il y a un objet étranger sur le filtre.</p> <ul style="list-style-type: none"> Le filtre peut émettre une odeur s'il n'a pas été nettoyé depuis un certain temps. Nettoyez régulièrement le préfiltre et le filtre d'évacuation. |
| | <p>Le préfiltre, le filtre d'évacuation ou le filtre cyclonique en maille ont été installés alors qu'ils étaient humides ou mouillés.</p> <ul style="list-style-type: none"> Lavez les filtres à l'eau courante. Pour éviter les odeurs, laissez le préfiltre sécher complètement dans un endroit bien aéré à l'abri de la lumière directe du soleil pendant au moins 24 heures avant le réassemblage. |
| | <p>Le filtre d'évacuation a été installé alors qu'il était humide ou mouillé.</p> <ul style="list-style-type: none"> Lavez le filtre d'évacuation à l'eau courante. Pour éviter les odeurs, laissez le filtre d'évacuation sécher complètement dans un endroit bien aéré à l'abri de la lumière directe du soleil pendant au moins 24 heures avant le réassemblage. |
| L'appareil fait trop de bruit. | <p>L'aspirateur fonctionne en mode Turbo.</p> <ul style="list-style-type: none"> Le moteur peut être plus bruyant aux réglages de puissance d'aspiration plus élevés. C'est normal. |
| L'appareil s'éteint de manière inattendue ou de lui-même après une fluctuation de manière répétée de la vitesse du moteur. | <p>La batterie n'est pas complètement chargée.</p> <ul style="list-style-type: none"> La batterie doit être complètement chargée avant le nettoyage. Si le problème persiste lorsque la batterie est complètement chargée et que les tuyaux et les accessoires ne sont pas bouchés, contactez un centre d'information client de LG pour obtenir un service. |
| | <p>Il y a un corps étranger dans le corps du produit, le tuyau d'extension, le port d'entrée ou la brosse.</p> <ul style="list-style-type: none"> Retirez tout corps étranger du corps du produit, du tuyau d'extension, du port d'entrée ou de la brosse. |
| | <p>Les filtres sont bouchés.</p> <ul style="list-style-type: none"> Nettoyez le préfiltre et le filtre d'évacuation. |
| La brosse rotative ne tourne pas. | <p>La brosse est mal installée.</p> <ul style="list-style-type: none"> Retirez la brosse, nettoyez-la si nécessaire et remettez-la en place. |
| | <p>Il y a un corps étranger sur la brosse rotative.</p> <ul style="list-style-type: none"> Retirez tout corps étranger de la brosse rotative. |

Brosse hydronettoyante

| Symptômes | Cause possible et solution |
|--|---|
| La plaque de fixation du patin microfibre ne tourne pas. | Les patins microfibrés sont mal installés. <ul style="list-style-type: none"> Retirez les patins microfibrés, nettoyez-les si nécessaire et remettez-les en place. |
| | La brosse hydronettoyante est pressée trop fort contre le sol. <ul style="list-style-type: none"> La plaque de fixation de la brosse hydronettoyante s'arrête automatiquement afin de protéger le produit. Ce n'est pas un échec. Fixez solidement les patins microfibrés à la plaque de fixation de la vadrouille et appuyez sur le bouton d'alimentation pour réutiliser. |
| | Il y a un corps étranger entre la plaque de fixation de la brosse hydronettoyante et les patins microfibrés. <ul style="list-style-type: none"> Retirez les corps étrangers de la plaque de fixation de la brosse hydronettoyante et appuyez sur le bouton d'alimentation pour réutiliser. |
| Il n'y a pas d'eau sortant de la brosse hydronettoyante. | Le réservoir d'eau est vide. <ul style="list-style-type: none"> Remplissez le réservoir d'eau. Retirez la batterie ou détachez la brosse avant de remplir le réservoir d'eau. |
| | Le réservoir d'eau est mal attaché à la brosse hydronettoyante. <ul style="list-style-type: none"> Fixez correctement le réservoir d'eau à la brosse hydronettoyante. Retirez la batterie ou détachez la brosse avant de fixer correctement le réservoir d'eau à la brosse. |
| | Le bouton de réglage de l'alimentation en eau est réglé sur STOP. <ul style="list-style-type: none"> Appuyez à fond sur le bouton de réglage de l'eau Haut ou Bas. L'eau ne sortira pas si le bouton est réglé sur STOP. |
| | La sortie d'eau était obstruée par du tartre d'eau dure ou d'autres substances étrangères. <ul style="list-style-type: none"> Utilisez une épingle pointue pour déboucher. |
| Il y a de l'humidité dans le réservoir d'eau. | Le réservoir d'eau ne doit pas sécher complètement après utilisation. <ul style="list-style-type: none"> Videz le réservoir d'eau, placez-le à l'abri de la lumière directe du soleil et laissez-le sécher complètement après utilisation. |
| Une odeur étrange émane de l'appareil. | Il y a un corps étranger sur l'entrée de poussière de la brosse hydronettoyante. <ul style="list-style-type: none"> Une odeur peut émaner de la poussière humide dans la brosse hydronettoyante. Assurez-vous d'essuyer l'entrée de poussière de la brosse hydronettoyante avec une lingette humide après chaque utilisation. |
| Les patins microfibrés salissent le sol. | Les patins microfibrés ne sont pas bien nettoyés après utilisation. <ul style="list-style-type: none"> Nettoyez soigneusement les patins microfibrés après chaque utilisation. L'utilisation de patins microfibrés souillés peut salir le sol. |

| Symptômes | Cause possible et solution |
|--------------------------------|--|
| L'appareil fait trop de bruit. | <p>C'est le son généré quand la pompe à l'entrée de la brosse hydronettoyante fonctionne.</p> <ul style="list-style-type: none"> • C'est tout à fait normal. |
| | <p>Les patins microfibrés étaient mal fixés sur les plaques.</p> <ul style="list-style-type: none"> • Alignez et fixez le centre du patin microfibre avec le centre de la plaque de fixation de la brosse hydronettoyante. |

Wi-Fi

| Symptômes | Cause possible et solution |
|---|--|
| Votre appareil ménager et votre smartphone ne sont pas connectés au réseau Wi-Fi. | <p>La batterie est complètement déchargée.</p> <ul style="list-style-type: none"> • Chargez la batterie, puis enregistrez votre appareil sur LG ThinQ. |
| | <p>Le mot de passe du Wi-Fi auquel vous essayez de vous connecter est incorrect.</p> <ul style="list-style-type: none"> • Trouvez le réseau Wi-Fi connecté à votre smartphone et supprimez-le, puis enregistrez votre appareil sur LG ThinQ. |
| | <p>Les Données mobiles sont activées sur votre smartphone.</p> <ul style="list-style-type: none"> • Désactiver les Mobile data de votre smartphone et enregistrer l'appareil à l'aide du réseau Wi-Fi. |
| | <p>Le nom du réseau sans fil (SSID) est défini de manière incorrecte.</p> <ul style="list-style-type: none"> • Le nom du réseau sans fil (SSID) doit être composé d'une combinaison de chiffres et de lettres anglais. (Les caractères spéciaux ne sont pas autorisés.) |
| | <p>La fréquence du routeur n'est pas de 2,4 GHz.</p> <ul style="list-style-type: none"> • Seule une fréquence de routeur de 2,4 GHz est prise en charge. Réglez le routeur sans fil sur 2,4 GHz et connectez l'appareil au routeur sans fil. Pour vérifier la fréquence du routeur, consultez votre fournisseur de services Internet ou le fabricant du routeur. |
| | <p>La distance entre l'appareil et le routeur est trop éloignée.</p> <ul style="list-style-type: none"> • Si la distance entre l'appareil et le routeur est trop éloignée, le signal peut être faible et la connexion peut ne pas être configurée correctement. Déplacez le routeur de manière qu'il soit plus proche de l'appareil. |

ANNEXE

Informations de rappel

Informations sur l'alimentation électrique externe

| Manufacturer's name or trade mark, commercial registration number and address | Model identifier | Input voltage V(B) | Input AC frequency Hz(Γα) | Output voltage V(B) |
|---|-------------------------------|----------------------|--|---------------------|
| Manufacturer: LG Electronics Inc. Commercial registration number; 107-86-14075 Address; LG Twin Towers, 128 Yeoui-daero, Yeongdeungpo-gu, Seoul, 07336, Korea | ADC-30FSA-30 29430EPG | 100 -240 | 50 / 60 | 29,4 |
| Наименование или търговска марка на производителя, номер на търговската регистрация и адрес; | Идентификатор на модела | Входно напрежение | Честота на входния променлив ток | Изходно напрежение |
| Název výrobce nebo ochranná známka, obchodní registrační číslo a adresa | Identifikační značka modelu | Vstupní napětí | Vstupní frekvence | Výstupní napětí |
| Producentens navn eller varemærke, handelsregisternummer og adresse | Modellens identifikationskode | Indgangsspænding | Inputvekselstrøms-frekvens | Udgangsspænding |
| Naam of handelsmerk van de fabrikant, handelsregisternummer en adres | Typeaanduiding | Voedingsspanning | Voedingsfrequentie | Uitgangsspanning |
| Tootja nimi või kaubamärk, äriregistri number ja aadress | Mudelitähis | Sisendpinge | Sisendvahelduvoolu sagedus | Väljundpinge |
| Valmistajan nimi tai tavaramerkki, kaupparekisterinumero ja osoite | Mallitunniste | Ottojännite | Tuloverkkotaajuus | Antojännite |
| Raison sociale ou marque déposée, numéro d'enregistrement au registre du commerce et adresse du fabricant | Référence du modèle | Tension d'entrée | Fréquence du CA d'entrée | Tension de sorti |
| Name oder Handelsmarke des Herstellers, Handelsregisternummer und Anschrift | Modellkennung | Eingangsspannung | Eingangswchselstrom-frequenz | Ausgangsspannung |
| Το όνομα ή το εμπορικό σήμα του κατασκευαστή, ο αριθμός του εμπορικού μητρώου του και η διεύθυνσή του | Αναγνωριστικό του μοντέλου | Τάση εισόδου | Συχνότητα εναλλασσόμενου ρεύματος εισόδου | Τάση εξόδου |
| A gyártó neve vagy védjegye, cégjegyzékszám és címe | Modellazonosító | Bemenő feszültség | Bemenő váltóáram frekvenciája | Kimenő feszültség |
| Nome o marchio del fabbricante, numero di iscrizione nel registro delle imprese e indirizzo del fabbricante | Identificativo del modello | Tensione di ingresso | Frequenza di ingresso CA | Tensione di uscita |
| Ražotāja nosaukums vai preču zīme, uzņēmuma reģistrācijas numurs un adrese | Modeļa identifikators | Ieejas spriegums | Ieejas maiņstrāvas frekvence | Izejas spriegum |
| Gamintojo pavadinimas arba prekės ženklas, komercinis registracijos numeris ir adresas | Modelio žymuo | Iėjimo įtampa | Iėjimo kintamosios srovės dažnis | Išėjimo įtamp |
| L-ísem tal-manifattur jew il-marka kummerċjali, in-numru ta' registrazzjoni kummerċjali u l-indirizz | Identifikatur tal-mudell | Vultaġġ tal-input | Frekwenza tal-input AC | Vultaġġ tal-output |
| Nazwa lub znak towarowy producenta, numer rejestru handlowego i adres | Identyfikator modelu | Napięcie wejściowe | Wejściowa częstotliwość prądu przemiennego | Napięcie wyjściowe |
| Marca comercial ou nome, número de registo comercial e endereço do fabricante | Identificador do modelo | Tensão de entrada | Frequência da alimentação de CA | Tensão de saída |

| Output current A | Output power W(Bт) | Average active efficiency % | Efficiency at low load (10%) % | No-load power consumption W(Bт) |
|------------------------|-----------------------|---|---|--|
| 1,0 | 29,4 | 87,0 | 76,0 | 0,10 |
| Исходен ток | Исходна мощност | Среден КПД в работен режим | КПД при малък товар (10 %) | Консумирана мощност на празен ход |
| Výstupní proud | Výstupní výkon | Průměrná účinnost v aktivním režimu | Účinnost při malém zatížení (10 %) | Spotřeba energie ve stavu bez zátěže |
| Udgangsstrømsstyrke | Udgangseffekt | Gennemsnitlig effektivitet i aktiv tilstand | Effektivitet ved lav belastning (10 %) | Effektforbrug i nullast-tilstand |
| Uitgangsstroom | Uitgangsvermogen | Gemiddelde actieve efficiëntie | Efficiëntie bij lage belasting (10 %) | Energieverbruik in niet-belaste toestand |
| Väljundvool | Väljundvõimsus | Tööseisundi keskmine energiatõhusustegur | Energiatõhusustegur väikesel koormusel (10 %) | Tarbimisvõimsus koormamata seisundis |
| Antovirta | Antoteho | Aktiivitalan keskimääräinen hyötysuhde | Hyötysuhde alhaisella kuormituksella (10 %) | Kuormittamattoman tilan tehonkulutus |
| Courant de sortie | Puissance de sortie | Rendement moyen en mode actif | Rendement à faible charge (10 %) | Consommation électrique hors charge |
| Ausgangsstrom | Ausgangsleistung | Durchschnittliche Effizienz im Betrieb | Effizienz bei geringer Last (10 %) | Leistungsaufnahme bei Nulllast |
| Ένταση ρεύματος εξόδου | Ισχύς εξόδου | Μέση ενεργός απόδοση | Απόδοση σε χαμηλό φορτίο (10 %) | Κατανάλωση ισχύος σε κατάσταση άνευ φορτίου |
| Kimenő áramerősség | Kimenő teljesítmény | Aktív üzemmódban mért átlagos hatásfok | Hatásfok alacsony (10 %-os) terhelésnél | Üresjárású üzemmódban mért energiafogyasztás |
| Corrente di uscita | Potenza di uscita | Rendimento medio in modo attivo | Rendimento a basso carico (10 %) | Potenza assorbita nella condizione a vuoto |
| Izejas strāva | Izejas jauda | Vidējā aktīvā efektivitāte | Efektivitāte pie zemas slodzes (10 %) | Jaudas izmantojums bezslodzes režīmā |
| Išėjimo srovė | Išėjimo galia | Vidutinis aktyviosios veiksenos efektyvumas | Efektyvumas esant mažai apkrovai (10 %) | Vartojamoji galia be apkrovos |
| Kurrent tal-output | Potenza tal-output | Efficienza media tal-modalità attiva | Efficienza f'tagħbija baxxa (10 %) | Konsum ta' enerġija mingħajr tagħbija |
| Prąd wyjściowy | Moc wyjściowa | Średnia sprawność podczas pracy | Sprawność przy niskim obciążeniu (10 %) | Zużycie energii w stanie bez obciążenia |
| Corrente de saída | Potência de saída | Eficiência média no modo ativo | Eficiência a carga baixa (10%) | Consumo energético em vazio |

| Manufacturer's name or trade mark, commercial registration number and address | Model identifier | Input voltage V(B) | Input AC frequency Hz(Гц) | Output voltage V(B) |
|---|--------------------------------|----------------------|---|----------------------|
| Manufacturer; LG Electronics Inc. Commercial registration number, 107-86-14075 Address; LG Twin Towers, 128 Yeoui-daero, Yeongdeungpo-gu, Seoul, 07336, Korea | ADC-30FSA-30 29430EPG | 100 -240 | 50 / 60 | 29,4 |
| Denumirea producătorului sau marca comercială, numărul de înregistrare la Registrul Comerțului și adresa | Identificator de model | Tensiune de intrare | Frecvența c.a. de intrare | Tensiune de ieșir |
| Názov alebo ochranná známka výrobcu, identifikačné číslo podniku a adresa | Identifikačný kód modelu | Vstupné napätie | Frekvencia vstupného striedavého prúdu | Výstupné napätie |
| Naziv proizvajalca ali blagovna znamka, številka vpisa v register gospodarskih družb in naslov | Identifikacijska oznaka modela | Vhodna napetost | Frekvenca vhodne izmenične napetosti | Izhodna napetos |
| Nombre o marca, número del registro mercantil y dirección del fabricante | Identificador del modelo | Tensión de entrada | Frecuencia de la CA de entrada | Tensión de salid |
| Tillverkarens namn eller varumärke, organisationsnummer och adress | Modellbeteckning | Ingående spänning | Ingående frekvens (växelström) | Utgående spänning |
| Ime ili žig proizvođača, broj upisa u trgovački registar i adresa proizvođača; | Identifikacijska oznaka modela | Ulazni napon | Frekvencija ulaznog izmjeničnog napona | Izlazni napon |
| Nafn framleiðanda, viðskiptanúmer og heimilisfang | Auðkenni gerðar | Inntaksspenna | AC inntakstiðni | Úttaksspenna |
| Aimn an déantóira, clárúimhir trachtála agus seoladh | Aitheantóir múnla | Voltag ionchuir | Minicíocht AC aschuir | Voltag aschuir |
| Ime ili žig proizvođača, broj upisa u trgovački registar i adresa proizvođača; | Identifikacijska oznaka modela | Ulazni napon | Frekvencija ulaznog izmjeničnog napona | Izlazni napon |
| Име на производител, број во регистар на трговски претпријатија и адреса | Идентификатор на модел | Влезен напон | Влезна ефикасност на наизменична струја | Излезен напон |
| Produsentens navn, kommersielt registreringsnummer og adresse | Modellidentifikator | Inngangsspenning | Vekselstrømfrekvens inngang | Utgangsspenning |
| Naziv proizvođača, matični broj i adresa firme | Identifikaciona oznaka modela | Ulazni napon | Ulazna frekvencija naizmenične struje | Izlazni napon |
| Üreticinin adı, ticari sicil numarası ve adresi | Model numarası | Giriş voltajı | Giriş AC frekansı | Çıkış voltajı |
| Emri i Prodhuesit, numri i regjistrimit të biznesit dhe adresa tregtare | Identifikuesi i Modelit | Tensioni në Hyrje | Frekuenca Hyrëse AC | Tensioni në Dalje |
| Выворца, нумар гандлёвай рэгістрацыі і адрас | Ідэнтыфікатар мадэлі | Уваходнае напружанне | Частата ўваходнага пераменнага току | Выходное напружанне |
| Өндүрүшүнү атауы, коммерциялық тіркеу нөмірі және мекенжайы | Үлгі идентификаторы | Кіріс кернеу | Кіріс айнымалы ток жиілігі | Шығыс кернеу |
| Наименование производителя, номер и адрес коммерческой регистрации | Модель | Напряжение на входе | Частота переменного тока на входе | Напряжение на выходе |
| Виробник, номер та адреса комерційної реєстрації | Модель | Вхідна напруга | Частота вхідного змінного струму | Вихідна напруга |

| Output current A | Output power W(Br) | Average active efficiency % | Efficiency at low load (10%) % | No-load power consumption W(Br) |
|-----------------------|-----------------------|---|--|---|
| 1,0 | 29,4 | 87,0 | 76,0 | 0,10 |
| Curent de ieşir | Putere de ieşire | Randament mediu în mod activ | Randamentul la sarcină redusă (10 %) | Puterea absorbită în regim fără sarcină |
| Výstupný prúd | Výstupný výkon | Priemerná účinnosť v aktívnom režime | Účinnosť pri nízkej záťaži (10 %) | Spotreba energie v stave bez záťaže |
| Izhodni tok | Izhodna moč | Povprečni izkoristek v aktivnem stanju | Izkoristek pri nizki obremenitvi (10 %) | Poraba energije v stanju brez obremenitve |
| Intensidad de salid | Potencia de salida | Eficiencia media en activo | Eficiencia a baja carga (10 %). | Consumo eléctrico en vacío |
| Utgående ström | Utgående effekt | Genomsnittlig verkningsgrad i aktivt läge | Verkningsgrad vid låg last (10 %) | Elförbrukning vid noll-last |
| Izlazna jakost struje | Izlazna snaga | Prosječna učinkovitost pod opterećenjem | Učinkovitost pri niskom opterećenju (10 %) | Potrošnja energije u stanju bez opterećenja |
| Úttaksstraumur | Úttaksafli | Meðaltal rekstarvirkni | Afkastageta við lítið álag (10 %) | Orkunotkun án álags |
| Sruth aschuir | Cumhacht aschuir | Mean-éifeachtúacht gníomhach | Éifeachtútlach ag ualach íseal (10 %) | Ídiú cumhachta gan ualach |
| Izlazna jakost struje | Izlazna snaga | Prosječna učinkovitost pod opterećenjem | Učinkovitost pri niskom opterećenju (10 %) | Potrošnja energije u stanju bez opterećenja |
| Излезна струја | Излезна моќ | Просечна активна ефикасност | Ефикасност при ниско оптоварување (10 %) | Потрошувачка на енергија без оптоварување |
| Utgangsstrøm | Utgangseffekt | Gjennomsnittlig aktiv effektivitet | Effektivitet ved lav belastning (10 %) | Strømforbruk uten belastning |
| Izlazna struja | Izlazna snaga | Srednja efikasnost aktivnog režima | Efikasnost pri malom opterećenju (10 %) | Utrošak struje bez opterećenja |
| Çıkış akımı | Çıkış gücü | Ortalama aktif verimlilik | Düşük yükte verimlilik (% 10) | Yükleme yokken güç tüketimi |
| Rryma në Dalje | Fuqia në Dalje | Rendimenti aktiv mesatar | Rendimenti me ngarkesë të ulët (10 %) | Konsumi pa ngarkesë |
| Выходны ток | Выходная магнутнасць | Сярэдняя актыўная прадукцыйнасць | Прадукцыйнасць пры нізкай нарузцы (10 %) | Энергаспаўжыванне без нарузкі |
| Шығыс ток | Шығыс қуат | Орташа белсенді тиімділік | Төмен жүктемедегі тиімділік (10 %) | Жүктемесіз қуатты тұтыну |
| Сила тока на выходе | Выходная мощность | Среднее значение КПД в работе | КПД при низкой нагрузке (10 %) | Потребление электроэнергии без нагрузки |
| Сила вихідного струму | Вихідна потужність | Середній робочий ККД | ККД з низьким рівнем навантаження (10 %) | Споживання електроенергії без навантаження |

Déclaration de conformité



La batterie est conforme au règlement (UE) 2023/1542

Note

Note

