

Designed with you in mind.™

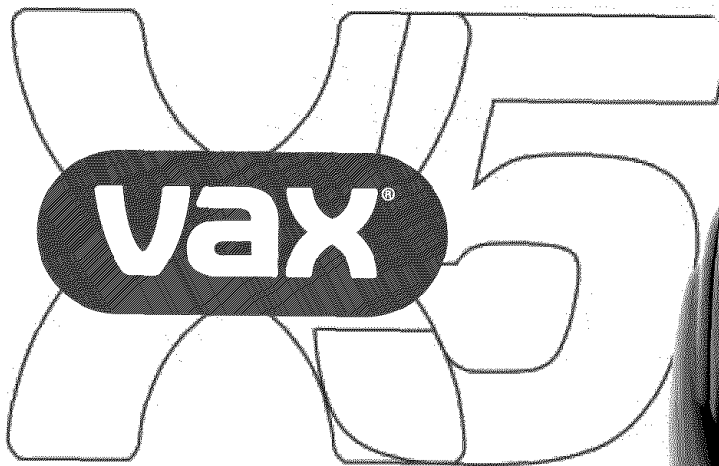

OWNER'S MANUAL

Operating and Servicing Instructions

Please read these instructions carefully before using your new vacuum.



NEXT CLEAN

You are now the proud owner of a VAX®. We trust your new purchase will bring you many years of satisfaction.

Vax was invented to change the way you vacuum. Using a design philosophy we call NEXT CLEAN™, Vax has combined proven cleaning effectiveness with user-focused engineering, so you can clean more with less strain and bending.

That's deep cleaning at a higher level.

Thank you for your support of VAX® products.

Visit our website at www.vaxusa.com

LIMITED WARRANTY

To the consumer, Royal Appliance Mfg. Co. warrants this VAX® brand vacuum cleaner to be free of defects in material or workmanship commencing upon the date of the original purchase. Refer to your vacuum cleaner carton for the length of warranty and save your original sales receipt to validate start of warranty period.

If the vacuum cleaner should become defective within the warranty period, we will repair or replace any defective parts free of charge. The complete machine must be delivered prepaid to any VAX® Authorized Sales & Warranty Service Station. Please include complete description of the problem, date of purchase, copy of original sales receipt and your name, address and telephone number. If you are not near a Warranty Station, call the factory for assistance at USA & Canada: 1-877-VAX-USA-9 (1-877-829-8729). Use only genuine VAX® replacement parts.

The warranty does not include unusual wear, damage resulting from accident or unreasonable use of the vacuum cleaner. This warranty does not cover brushes, filters and bulbs. This warranty does not cover unauthorized repairs. This warranty gives you specific legal rights and you may also have other rights, which may vary from state to state in the USA.

TABLE OF CONTENTS

Safety Instructions	Page 3, 4
Features	Page 5
Assembly	Page 6
How To Operate	Page 7-9
Starting Up	Page 7
Brush Vacuuming	Page 7
Brushroll Reset	Page 7
Vacuuming With Accessories	Page 8
Vax Max System	Page 9
Vacuuming Upholstery, Furniture, and Curtains	Page 10
After Use	Page 11
Dirt Container and Filter	Page 11-13
Dirt Container Removal and Cleaning	Page 11
HEPA Filter Removal and Cleaning	Page 11, 12
Exhaust Filter Removal and Cleaning	Page 13
General Maintenance	Page 14
Lightbulb Removal and Replacement	Page 14
Turbo Tool Removal and Cleaning	Page 14
Troubleshooting Guide	Page 15

THIS VACUUM CLEANER IS INTENDED FOR HOUSEHOLD USE ONLY.

IMPORTANT SAFETY INSTRUCTIONS

When you use an appliance, basic precautions should always be followed, including the following:

- **READ ALL INSTRUCTIONS BEFORE USING THE APPLIANCE.**
- **ALWAYS FOLLOW THESE SAFETY INSTRUCTIONS.**
- **BRING VACUUM CLEANER TO UPRIGHT POSITION WHEN USING THE HOSE AND ATTACHMENTS.**
- **DO NOT LEAVE VACUUM CLEANER UNATTENDED WHEN PLUGGED IN.**
- **REGULARLY CHECK THE FILTER TO CLEAN OR REPLACE.**
- **WARNING: FULLY ASSEMBLE CLEANER BEFORE OPERATING.**
- **WARNING: DO NOT USE SHARP OBJECTS TO CLEAN OUT THE HOSE SINCE THEY COULD CAUSE DAMAGE.**
- **WARNING: THE CORDS, WIRES, AND/OR CABLES SUPPLIED WITH THIS PRODUCT CONTAINS CHEMICALS, INCLUDING LEAD OR LEAD COMPOUNDS, KNOWN TO THE STATE OF CALIFORNIA TO CAUSE CANCER AND BIRTH DEFECTS OR OTHER REPRODUCTIVE HARM. WASH HANDS AFTER USING.**

WARNING: TO REDUCE THE RISK OF FIRE, ELECTRIC SHOCK, OR INJURY:

- Do not leave appliance when plugged in. Unplug from outlet when not in use and before servicing.
- Do not use outdoors or on wet surfaces. Electrical shock could occur.
- Do not allow to be used as a toy. Close attention is necessary when used by or near children.
- Use only as described in this manual. Use only manufacturer's recommended attachments.
- Do not use with damaged cord or plug. If appliance is not working as it should, has been dropped, damaged, left outdoors, or dropped into water, return it to a service center for inspection. Call 1-877-VAX-USA-9 (1-877-829-8729) for the nearest service center.
- Do not pull or carry by cord, use cord as handle, close a door on cord, or pull cord around sharp edges or corners. Do not run appliance over cord. Keep cord away from heated surfaces.
- Do not unplug by pulling on cord. To unplug, grasp the

plug, not the cord.

- Do not handle plug or appliance with wet hands.
- Do not put any objects into openings. Do not use with any opening blocked; keep free of dust, lint, hair, and anything that may reduce air flow.
- Keep hair, loose clothing, fingers, and all parts of body away from openings and moving parts.
- Do not pick up anything that is burning or smoking, such as cigarettes, matches, or hot ashes.
- Do not use without dirt container and filters in place.
- Turn off all controls before unplugging.
- Look on your vacuum cleaner and follow all label and marking instructions.
- Use extra care when cleaning on stairs.
- Do not use to pick up flammable or combustible liquids, such as gasoline, or use in areas where they may be present.
- Keep the vacuum cleaner on the floor. Only the hand-

held vacuum cleaners may be set on furniture.

- Vacuum cleaner must be in the upright position to lift the rotating brush off the carpet when doing above floor cleaning.
- Do not use an extension cord with this vacuum cleaner.
- Store the vacuum cleaner indoors. Put the vacuum cleaner away after use to prevent tripping accidents.
- Using improper voltage may result in damage to the motor and possible injury to the user. Proper voltage is listed on the cleaner plate.
- Hold plug when rewinding cord onto reel. Do not allow plug to whip when rewinding.
- Unplug before connecting Turbo Tool.
- Do not carry vacuum cleaner by the cleaning wand tube. This is not a carry handle.

SAVE THESE INSTRUCTIONS

WARNING:

To reduce the risk of electric shock, this appliance has a polarized plug (one blade is wider than the other). This plug will fit in a polarized outlet only one way. If the plug does not fit fully in the outlet, reverse the plug. If it still does not fit, contact a qualified electrician to install the proper outlet. Do not change the plug in any way.

Your cleaner contains a thermal protective device to shut off the motor to avoid overheating. If this happens, turn switch off and unplug the cleaner. Inspect the exhaust, inlet, hose, and filters for any blockage. Empty the dirt container and clean filters. After approximately 30 minutes the motor will have cooled and the vacuum will be ready to use. **NOTE:** *The cleaner must remain unplugged during the 30 minute cooling period.*

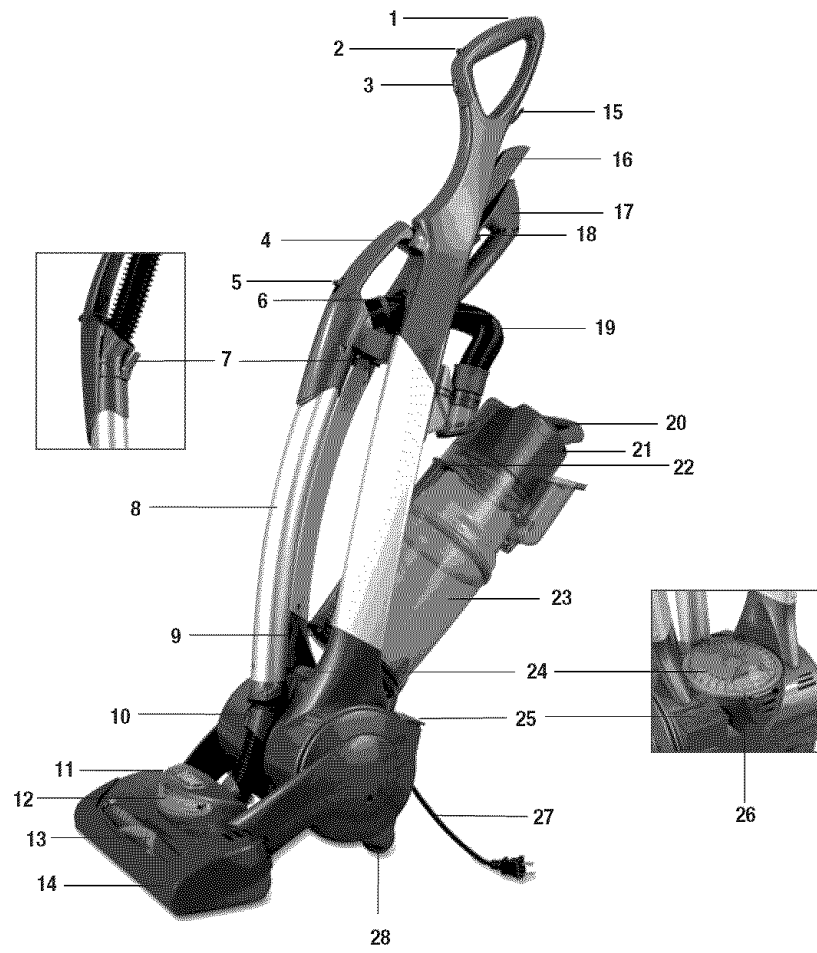

1. Soft touch handle
2. ON/OFF button for brushroll
3. ON/OFF power button for vacuum
4. Soft touch cleaning wand handle
5. Cleaning wand release button
6. Hose fastening ring
7. Hose release button
8. Cleaning wand
9. Dirt container bottom release door
10. Hose clip
11. Reset button (located on back of nozzle)
12. Headlight
13. Brushroll
14. Soft touch furniture guard
15. Power cord hook
16. Crevice tool
17. Rotating upholstery tool
18. Accessory storage
19. Suction hose
20. Dirt container release and carry handle
21. Dirt container lid and lifetime HEPA filter
22. Bottom release lever
23. Dirt container
24. Exhaust filter (permanent filter)
25. Automatic cord rewind pedal
26. Exhaust grille
27. Power cord
28. Wheels

TOOL REQUIRED: PHILLIPS OR FLATHEAD SCREWDRIVER

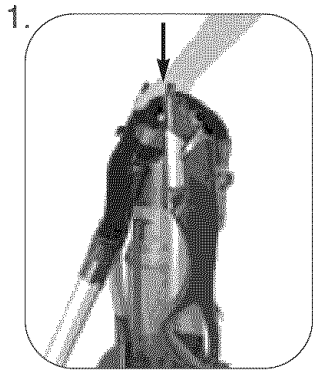

Pull cleaning wand to the front of the cleaner and press hose into handle assembly.

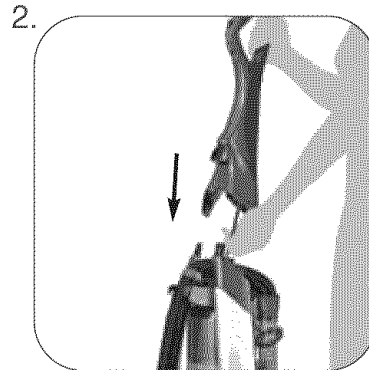

Insert excess cord into handle of the cleaner by pushing down into lower handle. **CAUTION: AVOID PINCHING CORD WHILE INSERTING INTO HANDLE.**

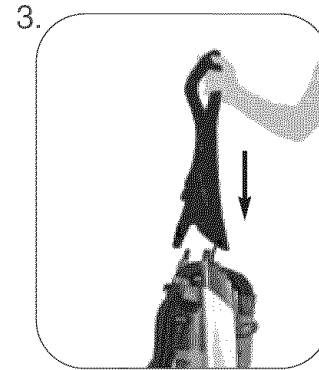

Align handle onto base of cleaner.

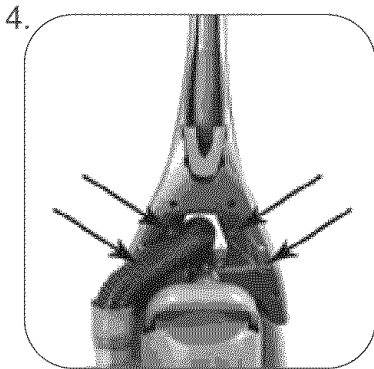

Using a Phillips or Flat Head screwdriver, secure the handle by inserting the provided four screws into the back of the handle.

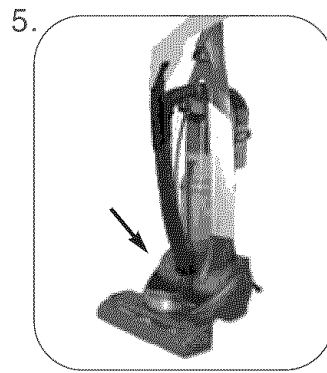

Connect the cleaning wand to the opening on the base and push the wand handle towards the unit until it snaps into place.

TRANSPORTING YOUR CLEANER

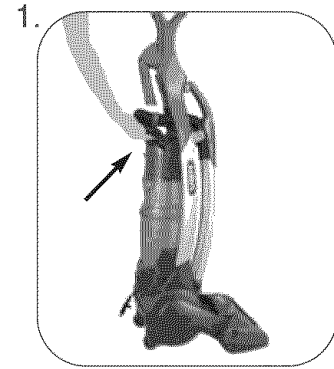

NOTE: Do not carry vacuum cleaner by the cleaning wand tube. This is not a carry handle.

Use carry handle located on dirt container lid.

STARTING UP

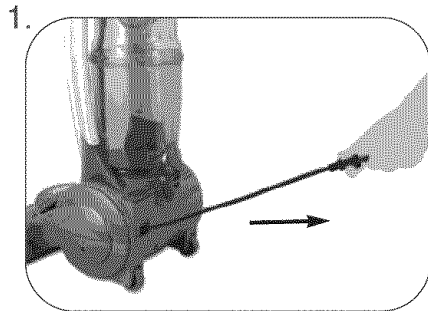

Holding the power cord by the plug, pull the cord out completely. Red tag will indicate the end of the cord. Plug into the outlet.

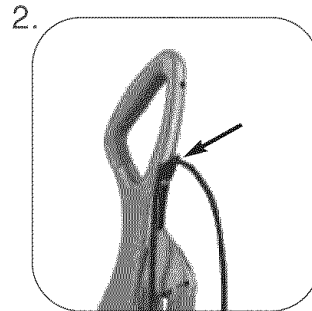

For easier handling while vacuuming, hook the power cord onto the power cord hook.

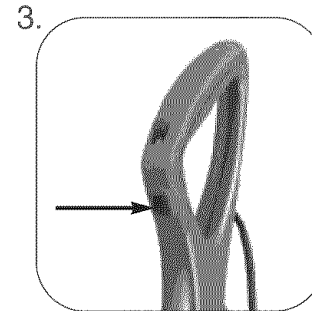

Switch the upright vacuum cleaner on or off by pressing the on/off switch.

BRUSH VACUUMING

NOTE: The brushroll is automatically switched off when it is in the vertical upright position.

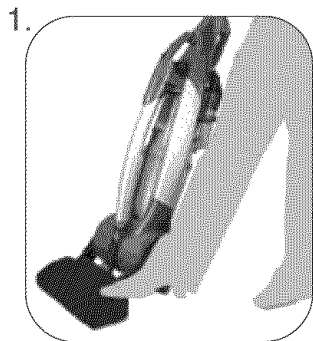

Tilt the upright vacuum cleaner back before you start vacuuming. At the same time, use your foot to press the nozzle down onto the carpet.

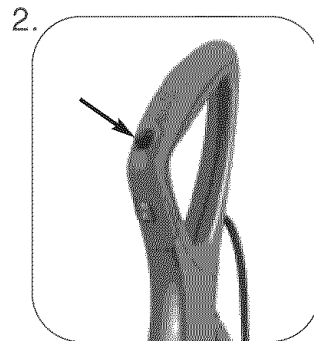

Brush Vacuuming on carpeted floors:

- The brushroll is switched on or off using the brushroll on/off switch (Diagram 2). Switch brushroll on for carpeted floors.
- The rotating brushroll loosens deeply embedded dirt and brings it to the surface.

Vacuuming on smooth surfaces:

- Switch brushroll off to obtain the best results when vacuuming smooth barefloor surfaces.

BRUSHROLL RESET

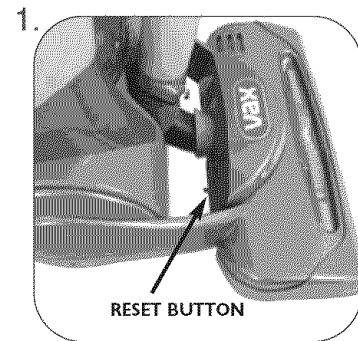

If something becomes lodged and brushroll shuts off, turn cleaner off and remove obstruction. Once the problem has been fixed, the vacuum cleaner can be switched back on again after approximately 2 minutes by pressing the reset button.

VACUUMING WITH ACCESSORIES

NOTE: The two accessory parts may be used on the suction hose and cleaning wand.

NOTE: For safety reasons when vacuuming stairs, leave the upright vacuum cleaner on the bottom stair.

- Bring the upright vacuum cleaner into its vertical locking position. The brushroll switches off automatically in this position, thus preventing any damage to the carpet while cleaning with hose or tools.
- To switch the upright vacuum cleaner on again when you resume vacuuming, tilt it back. The brushroll switches on again automatically.

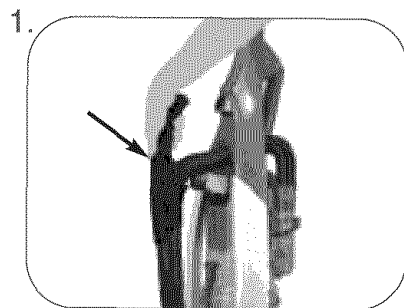

Press the release button to release the cleaning wand. The cleaning wand with built-in brush can be used for cleaning surfaces.

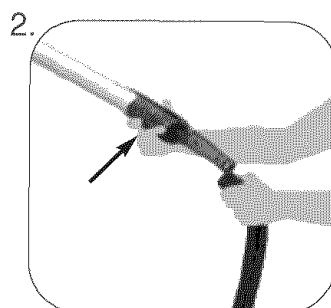

While pressing the hose release button, pull out the suction hose to release from cleaning wand.

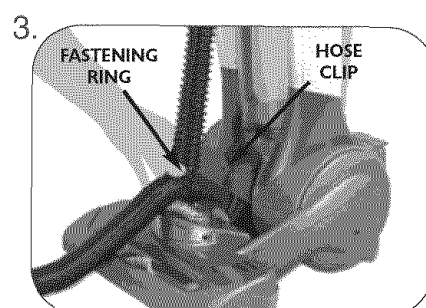

Straighten the hose and hook the hose clip into the fastening ring to prevent the upright vacuum cleaner from toppling over during use.

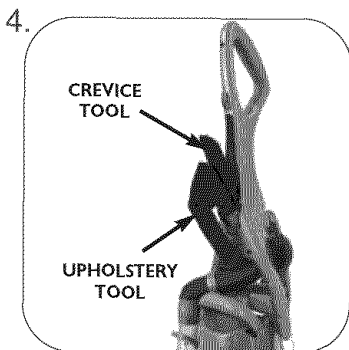

To access tools, rock upholstery tool away from cleaner. To remove tools, grasp tool and pull up and out of accessory clip.

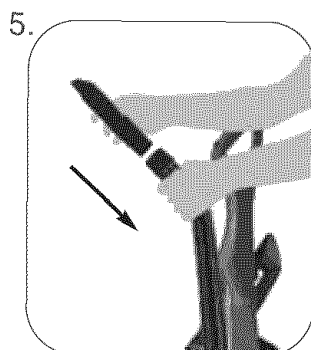

Then attach the accessory to the suction hose.

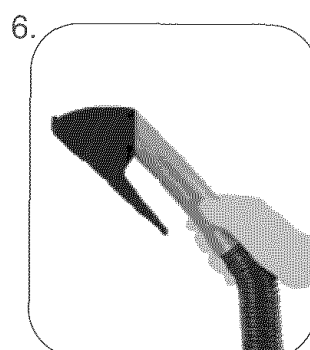

The rotating upholstery tool may be turned through 360° to allow vacuuming in poorly accessible areas such as corners, edges, stairs and vertical surfaces.

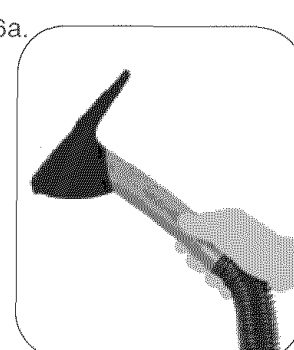

VAX MAX SYSTEM

WARNING: TO REDUCE THE RISK OF INJURY, UNPLUG BEFORE CONNECTING TURBO TOOL

NOTE: The two accessory parts may be used on the suction hose and cleaning wand.

NOTE: For safety reasons when vacuuming stairs, leave the upright vacuum cleaner on the bottom stair.

TURBO TOOL

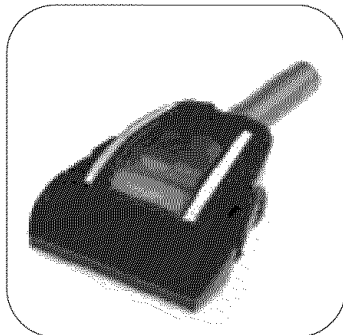

Air powered hand-held Turbo Tool makes removing pet hair and lint from upholstery and stairs easy.

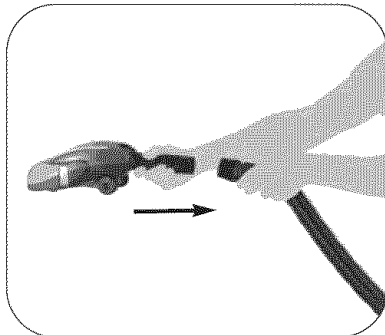

Attach the Turbo Tool to the suction hose or cleaning wand.

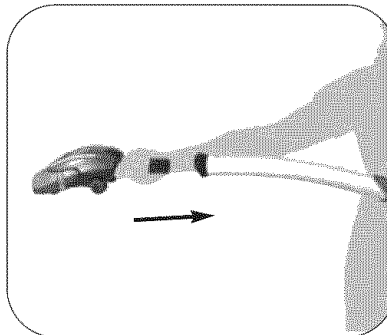

FLEX-N-HOLD NOZZLE

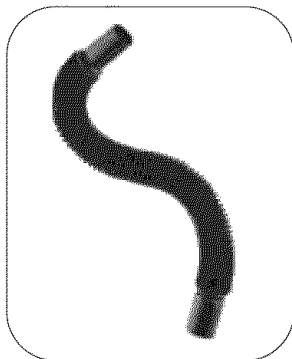

Flex-n-Hold Nozzle bends and forms to reach around corners and into tight spaces.

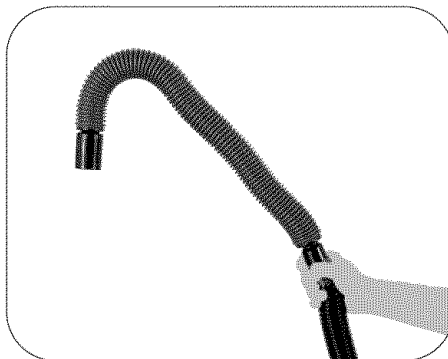

Attach the Flex-n-Hold Nozzle to the suction hose or cleaning wand.

VACUUMING UPHOLSTERY, FURNITURE, AND CURTAINS

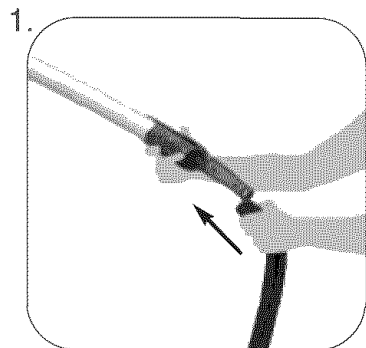

Slide the hose into the cleaning wand until locking mechanism engages.



Use the cleaning wand as an extension for long reaches.

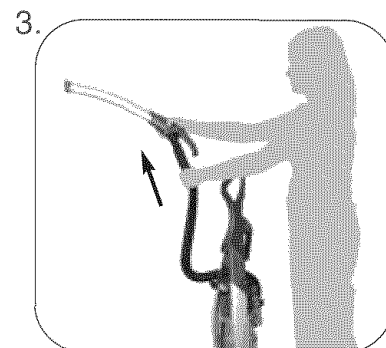

After vacuuming, slide the suction hose back into the cleaning wand while holding the hose release button.

AFTER USE

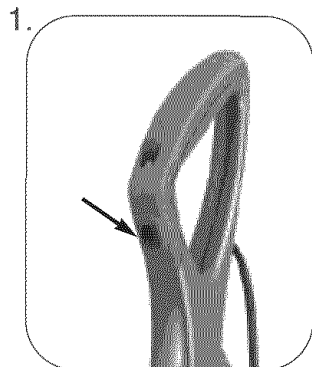

Switch off the upright vacuum cleaner and unplug the power cord from the wall socket.

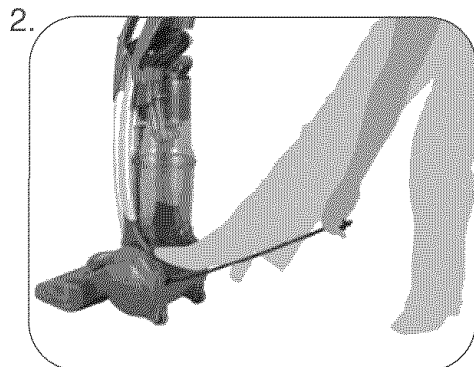

Pressing the button for automatic cord rewind draws in the power cord automatically. **NOTE:** Hold onto the power cord to prevent the cord from whipping during the automatic cord rewind.

DIRT CONTAINER

WARNING: MAKE SURE VACUUM HAS BEEN SWITCHED OFF AND UNPLUGGED BEFORE REMOVING DIRT CONTAINER.

NOTE: For best results, empty the dirt container before dirt reaches the maximum fill line labeled on the dirt container.

NOTE: If necessary, the dust compartment can be cleaned with a dry dust cloth/dust brush.

REMOVAL

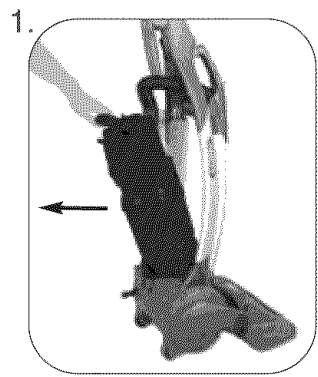

Push down on carry handle and pull dirt container away from unit.

EMPTY DIRT CONTAINER

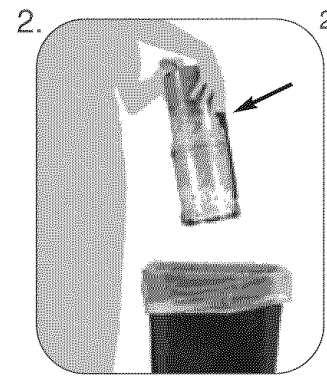

Hold dirt container over trash can and push down on bottom release lever to release debris.

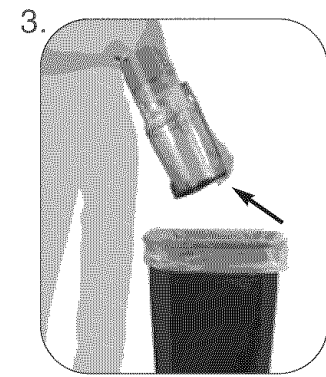
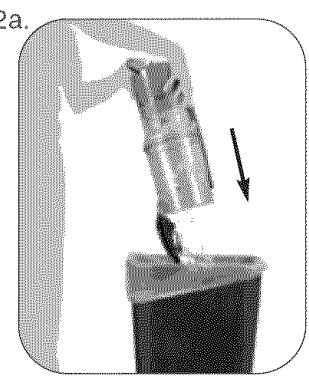

Close bottom cover on the dirt cup until it snaps shut.

CLEANING YOUR LIFETIME HEPA FILTER

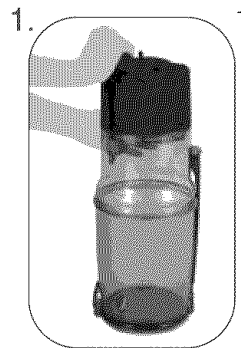

Twist lid to the left to remove lid and filter from container.

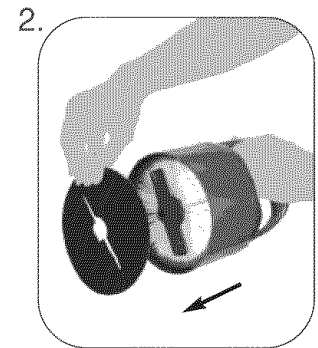
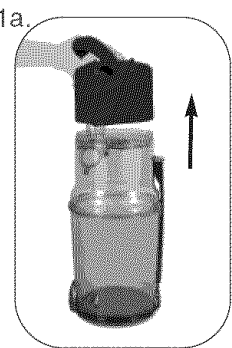

Remove foam filter from dirt container.

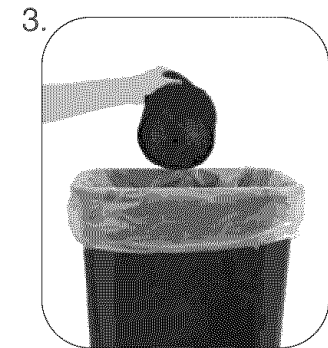

Tap filter firmly against inside of trash can to remove loose dirt.

NOTE: For best results, tap filter clean periodically to maximize cleaning performance.

CLEANING YOUR LIFETIME HEPA FILTER (CONTINUED)

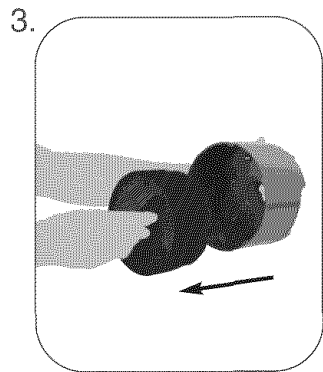

Twist filter handle to the left and pull out of lid.

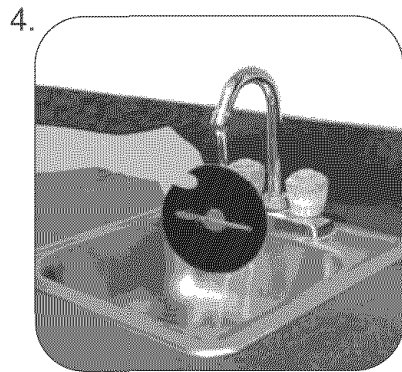

Hold filter under running water to wash. Ring excess water out of filter. Allow filter to dry for at least 24 hours.

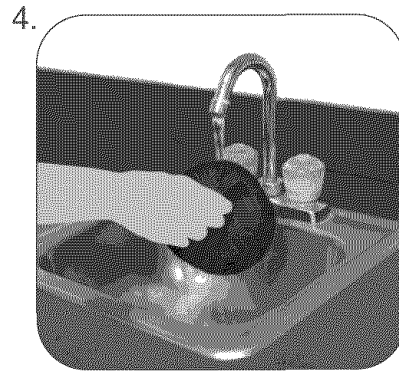

Place filter under water to clean. Make sure filter is completely dry before returning to cleaner.

NOTE: Let filter dry for at least 24 hours before placing back in cleaner.

VAX Tip:

For your convenience while your lifetime HEPA filter is drying, pick up an additional filter at a retailer near you or online at www.vaxusa.com.

REPLACE FOAM FILTER

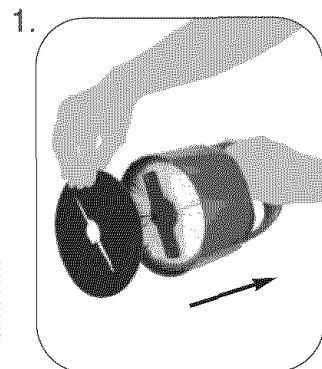

Replace filter inside filter cup by aligning with tabs inside of filter cup. Twist to the right until filter locks in place.

REPLACE PLEATED FILTER

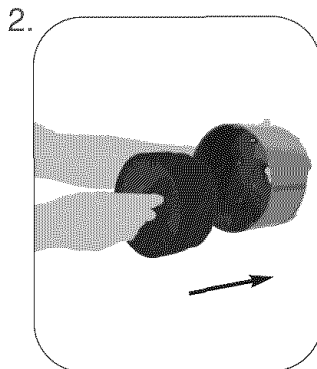

Return filter to the dirt container lid.

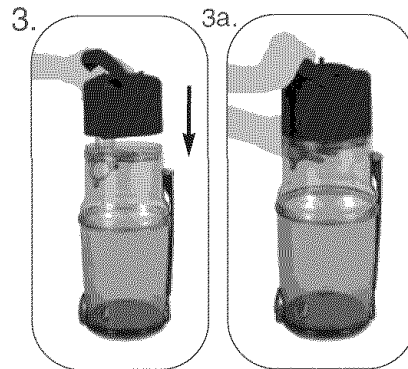

Place filter lid on top of dirt container and align arrows (Diagram 3). Push down gently and twist filter cup to the right until lid is secure and snaps in place (Diagram 3a).

CLEANING THE EXHAUST FILTER

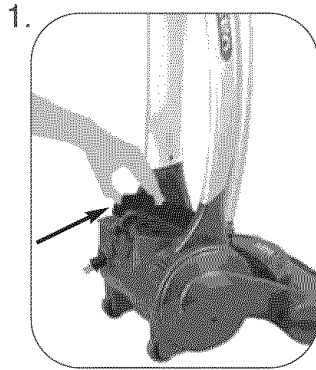

Loosen the exhaust grille by pressing the locking tab, and remove it.

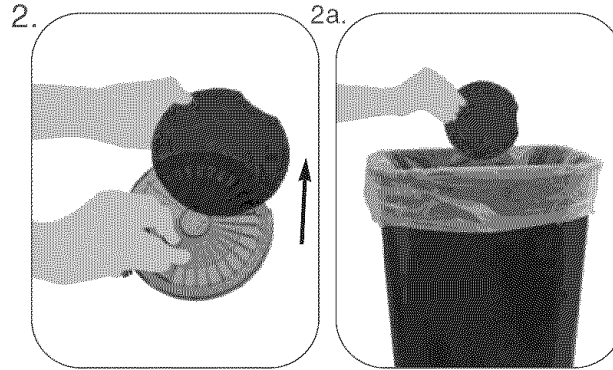

Remove the exhaust filter and shake it clean.

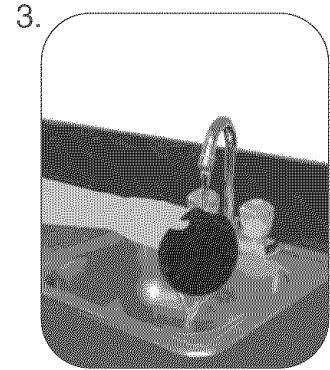

The exhaust filter that comes with this unit is a lifetime filter and can be washed. Make sure filter is completely dry before returning to cleaner.

REPLACE THE EXHAUST FILTER

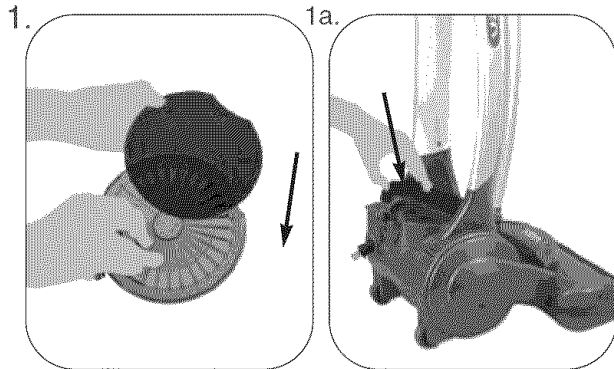

Replace the cleaned exhaust filter and cover with exhaust grille.

REPLACE THE DIRT CONTAINER

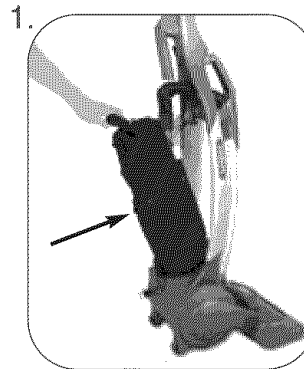

Replace the dirt container.
NOTE: Dirt container will not align on base if filter is not aligned properly.

NOTE: Let filter dry for at least 24 hours before placing back in cleaner.

VAX tip:

- Scented Exhaust Filters are not washable and should be changed periodically.
- Some discoloration may appear on the scented filters.

WARNING: TO REDUCE THE RISK OF ELECTRIC SHOCK, UNPLUG CLEANER BEFORE SERVICING.

NOTE: This cleaner uses a common automotive lamp #906, 13.0 volts. For bulb replacement call 1-877-VAX-USA-9 (1-877-829-8729) or visit our website at www.vaxusa.com to locate a dealer nearest you.

CHANGING THE LIGHT BULB

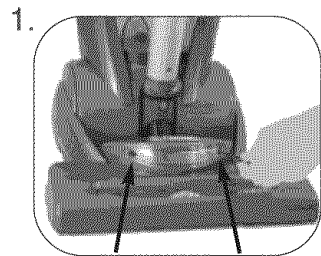

Make sure vacuum has been switched off and unplugged before changing light bulb. Also, allow the light bulb to cool. Remove the two screws and remove the light cover.

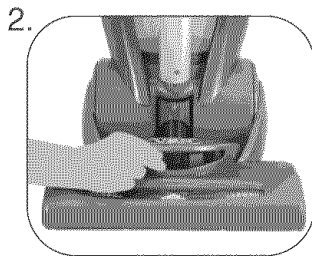

Remove the burned out light bulb and pull it from the socket.

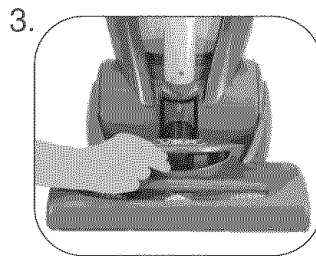

Insert the new bulb.

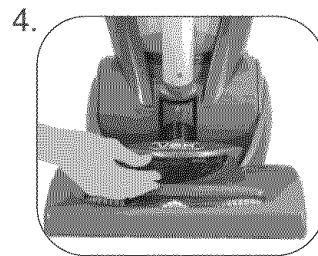

Attach the light cover using both screws.

DEBRIS REMOVAL / TURBO TOOL

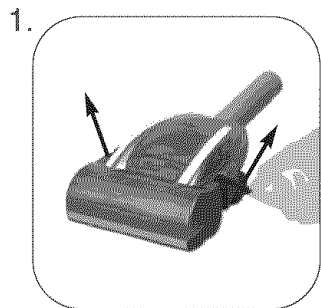

Remove Turbo Tool from end of suction hose. Unsnap locking tabs on both sides of Turbo Tool.

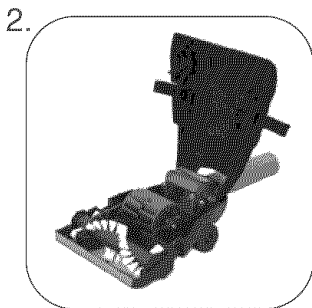

Flip the top cover up and remove obstruction.

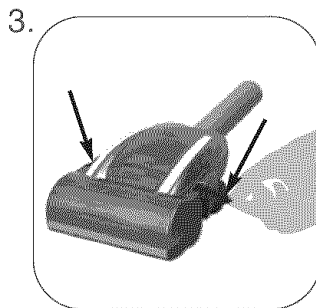

To reassemble, close top cover of Turbo Tool and snap both locking tabs into place.

WARNING: TO REDUCE THE RISK OF FIRE, ELECTRIC SHOCK, OR INJURY, UNPLUG CLEANER BEFORE SERVICING.

PROBLEM	POSSIBLE CAUSE	POSSIBLE SOLUTION
Cleaner won't run	1. Power cord not firmly plugged into outlet.	1. Plug unit in firmly.
	2. Blown fuse or tripped breaker.	2. Check fuse or breaker in home. Replace fuse/reset breaker.
	3. Needs service.	3. Take to service center or call 1- 877-VAX-USA-9 (1-877-829-8729).
	4. Thermal Protector activated.	4. Allow cleaner to cool - Pg. 4.
Cleaner won't pick up or low suction	1. Dirt container not installed correctly.	1. Review dirt container removal & replacement - Pg. 11 & 13.
	2. Dirt container full.	2. Empty dirt container - Pg. 11.
	3. Brushroll not on.	3. Turn on brushroll - Pg. 7.
	4. Dirty/clogged filter.	4. Remove HEPA filter and clean - Pg. 11-13.
	5. Dirt passage clogged.	5. Remove dirt container and cleaning wand then check hose inlets for obstructions - Pg. 11.
	6. Cleaning wand not installed correctly or misaligned.	6. Review cleaning wand installation - Pg. 6.
Dust escaping from cleaner	1. Dirt container full.	1. Empty dirt container - Pg. 11.
	2. Dirt container not installed correctly.	2. Review dirt container removal & replacement - Pg. 11 & 13.
	3. Cleaning wand not installed correctly or misaligned.	3. Review cleaning wand installation - Pg. 6.
	4. Filter not installed completely.	4. Review filter removal & replacement - Pg. 11.
Cleaner tools won't pick up	1. Dirt passage clogged.	1. Remove dirt container and cleaning wand then check hose inlets for obstructions - Pg. 11.
	2. Dirt container full.	2. Empty dirt container - Pg. 11.
	3. Filter clogged.	3. Clean filter - Pg. 12 & 13.
	4. Dirt container not installed correctly.	4. Review dirt container removal & replacement - Pg. 11 & 13.
Headlight not working	1. Bulb burnt out.	1. Replace bulb - Pg. 14.
	2. Loose electrical wires.	2. Call 1- 877-VAX-USA-9 (1-877-829-8729) for nearest authorized VAX® Dealer.
Dirt container won't lock into place	1. Dirt container lid not aligned properly.	1. Remove and realign lid - Pg. 12.
	2. Alignment tab not aligned.	2. Realign tab - Pg. 13.
Brushroll not rotating	1. Brushes clogged.	1. Unplug unit. Remove debris from brushroll.
	2. Brushroll switch in OFF position.	2. Slide brushroll ON/OFF switch to the ON position to activate brushes.
	3. Brushroll needs to be reset.	3. Press brushroll reset button - Pg. 7.

**ANY OTHER SERVICING SHOULD BE DONE BY AN AUTHORIZED SERVICE REPRESENTATIVE
CUSTOMER SERVICE 1-877-VAX-USA-9 (1-877-829-8729)**

In the event that further assistance is required, see your Yellow Pages for an authorized VAX® Dealer. Costs of any transportation to and from any place of repair are to be paid by the owner. The service parts used in this unit are easily replaced and readily available from an authorized VAX® Dealer or retailer. Always identify your cleaner by the model number and manufacturing code when requesting information or ordering replacement parts. (The model number appears on the bottom of the cleaner.)

Designed with you in mind.™



MANUEL DU PROPRIÉTAIRE
Notice d'utilisation et d'entretien

Veillez lire attentivement ces instructions avant d'utiliser votre aspirateur.



NEXT CLEAN

Vous êtes désormais l'heureux propriétaire d'un VAX®. Nous sommes persuadés que cet appareil vous satisfera pendant plusieurs années.

Le Vax a été inventé pour changer votre manière de nettoyer. Grâce à la philosophie de conception dite « NEXT CLEAN™ », Vax allie l'efficacité de nettoyage éprouvée à une ingénierie axée sur l'utilisateur, de sorte que vous pouvez nettoyer davantage en vous fatigant moins et en vous penchant moins.

Vous nettoyez en profondeur à un niveau plus élevé.

Merci d'utiliser les produits VAX®.
Visitez notre site Web : www.vaxusa.com

GARANTIE LIMITÉE

Royal Appliance Mfg. Co. garantit au consommateur que cet aspirateur est exempt de vices de matériau ou de fabrication à compter de sa date d'achat d'origine. Consultez le carton d'emballage de l'appareil pour déterminer la durée de la garantie et conservez votre reçu d'achat d'origine pour justifier la date d'entrée en vigueur de la période de garantie.

Si l'appareil tombe en panne pendant la période couverte par la garantie, nous réparerons ou remplacerons gratuitement toute pièce défectueuse. L'appareil entier doit être renvoyé port payé à n'importe quel point de vente ou de réparation sous garantie de VAX®. Veuillez inclure une description détaillée du problème, la date d'achat, une copie du reçu d'achat d'origine ainsi que vos nom, adresse et numéro de téléphone. Si aucun centre de réparation ne se trouve dans votre région, appelez l'usine au 1-877-VAX-USA-9 (1-877-829-8729), au CANADA et aux ÉTATS-UNIS. N'utilisez que les pièces de rechange VAX®.

Cette garantie ne couvre pas l'usure inhabituelle, les dommages causés par les accidents ou un usage abusif de l'appareil. Elle ne couvre pas non plus les brosses, les courroies plates, les filtres et les ampoules. Cette garantie ne couvre pas les réparations non autorisées. Cette garantie vous offre des droits spécifiques mais il se peut que vous ayez d'autres droits (Ces derniers varient d'état à état au sein des États-Unis).

TABLE DES MATIÈRES

Consignes de sécurité	Page F3, F4
Caractéristiques	Page F5
Assemblage	Page F6
Fonctionnement	Page F7-F9
Démarrage	Page F7
Nettoyage avec l'aspirateur-brosse	Page F7
Réinitialisation du rouleau brosse	Page F7
Nettoyage avec les accessoires	Page F8
Vax Max System	Page F9
Nettoyage des tissus d'ameublement, du mobilier et des rideaux	Page F10
Après utilisation	Page F10
Godet à poussière et filtre	Page F11- F13
Enlèvement et nettoyage du godet à poussière	Page F11
Enlèvement et nettoyage du filtre HEPA	Page F11, F12
Enlèvement et nettoyage du filtre d'évacuation.	Page F13
Entretien général	Page F14
Dépose et remplacement d'ampoule	Page F14
Enlèvement et nettoyage d'accessoire Turbo	Page F14
Guide de dépannage	Page F15

CET APPAREIL A ÉTÉ CONÇU EXCLUSIVEMENT POUR UN USAGE DOMESTIQUE.

CONSIGNES DE SÉCURITÉ IMPORTANTES

Lorsque vous utilisez un appareil ménager, vous devez prendre certaines précautions de sécurité, telles que :

- **LISEZ TOUTES LES INSTRUCTIONS AVANT D'UTILISER L'APPAREIL.**
- **RESPECTEZ TOUJOURS À LA LETTRE CES CONSIGNES DE SÉCURITÉ.**
- **METTRE L'ASPIRATEUR EN POSITION VERTICALE QUAND VOUS UTILISEZ LE TUYAU ET LES ACCESSOIRES.**
- **NE LAISSEZ PAS L'APPAREIL SANS SURVEILLANCE QUAND IL EST BRANCHÉ.**
- **VÉRIFIEZ RÉGULIÈREMENT LES FILTRES À NETTOYER OU À REMPLACER.**
- **AVERTISSEMENT : ASSEMBLEZ ENTIÈREMENT L'ASPIRATEUR AVANT DE LE METTRE EN MARCHÉ.**
- **AVERTISSEMENT : N'UTILISEZ PAS D'OBJETS TRANCHANTS POUR NETTOYER LE TUYAU : ILS POURRAIENT L'ENDOMMAGER.**
- **AVERTISSEMENT : LES CORDONS, FILS ÉLECTRIQUES ET/OU CÂBLE FOURNIS AVEC CE PRODUIT CONTIENNENT DES PRODUITS CHIMIQUES Y COMPRIS DU PLOMB OU DES COMPOSÉS DU PLOMB CONNU PAR L'ÉTAT DE CALIFORNIE POUR SON EFFET CANCÉRIGÈNE, POUVANT ENTRAÎNER DES MALFORMATIONS CONGÉNITALES OU ENDOMMAGER LES ORGANES DE REPRODUCTION. LAVEZ-VOUS LES MAINS APRÈS TOUTE UTILISATION.**

AVERTISSEMENT : POUR RÉDUIRE LES RISQUES D'INCENDIE, DE DÉCHARGE ÉLECTRIQUE ET DE BLESSURE :

- Ne laissez jamais l'appareil sans surveillance quand il est branché. Débranchez-le quand il n'est pas utilisé ainsi qu'avant de procéder à son entretien.
- N'utilisez pas l'appareil à l'extérieur ou sur des surfaces mouillées. Vous pourriez vous électrocuter.
- Ne laissez pas les enfants jouer avec l'appareil. Exercez une surveillance étroite quand l'appareil est utilisé par des enfants ou à proximité de ceux-ci.
- Utilisez l'appareil en respectant à la lettre les consignes de ce manuel. Utilisez seulement les accessoires recommandés par le fabricant.
- N'utilisez pas l'appareil si la fiche ou le cordon est endommagé. Si l'aspirateur ne fonctionne pas comme prévu, s'il est tombé, s'il a été endommagé, laissé à l'extérieur ou s'il est tombé dans l'eau, expédiez-le à un centre de réparation pour qu'il soit vérifié. Appelez le 1-877-VAX-USA-9 (1-877-829-8729)

- pour savoir quel est le centre de réparation le plus proche.
- Ne tirez pas l'appareil par son cordon, ne vous servez pas du cordon comme poignée, ne fermez pas de portes sur le cordon et ne tirez pas le cordon sur des coins ou des bords tranchants. Évitez de passer l'appareil sur le cordon d'alimentation. Tenez le cordon hors de portée des surfaces chauffées.
 - Ne pas débrancher en tirant sur le câble. Pour débrancher, tenir la fiche, non le câble.
 - Ne pas manipuler la prise ou le dispositif avec des mains mouillées.
 - Ne pas introduire d'objets dans les ouvertures. Ne pas utiliser avec une ouverture bloquée; maintenir celles-ci exemptes de poussière, de peluche, de cheveux, et de tout ce qui pourrait affecter le passage de l'air.
 - Garder les cheveux, les vêtements, les doigts et toutes les parties du corps loin des ouvertures et des pièces en mouvement.
 - Ne pas ramasser quoi que ce soit qui brûle ou qui fume, tel que les cigarettes, les allumettes, ou les cendres chaudes.
 - N'utilisez pas l'aspirateur sans le collecteur de poussière ni les filtres.
 - Mettre tous les commandes sur arrêt avant de débrancher.
 - Examinez votre aspirateur et suivez toutes les instructions inscrites sur les étiquettes.

- Être particulièrement attentif lors du nettoyage d'escaliers.
- Ne pas utiliser pour ramasser des liquides inflammables ou combustibles, tels que l'essence, ou utiliser le dispositif dans des endroits où ceux-ci pourraient être présents.
- Maintenir l'aspirateur à même le sol. Seuls les aspirateurs tenus en main peuvent être utilisés sur du mobilier.
- L'aspirateur doit être en position verticale pour soulever la brosse pivotante de sur le tapis lorsque l'on nettoie au-dessus du plancher.
- Ne pas utiliser de rallonge électrique avec cet aspirateur.
- Ranger l'aspirateur à l'intérieur. Ranger l'aspirateur après usage pour éviter les accidents.
- L'emploi d'une tension incorrecte peut endommager le moteur et potentiellement blesser l'utilisateur. La tension adéquate est indiquée sur la plaque de l'aspirateur.
- Tenez la fiche lors de l'enroulement du cordon. Veillez à ce que la fiche ne cingle pas lors de l'enroulement du cordon.
- Débranchez l'appareil avant de connecter la Turbo Tool.
- N'utilisez pas le tube de nettoyage pour transporter l'appareil. Ceci n'est pas une poignée de transport.

VEUILLEZ CONSERVER CES INSTRUCTIONS

AVERTISSEMENT :

Afin de réduire les risques de choc électrique, cet appareil est muni d'une fiche polarisée (une tige est plus large que l'autre). Cette fiche ne peut être insérée dans une prise de courant polarisée que dans un sens. Si la fiche ne s'insère pas complètement dans la prise, inversez-la. Si elle ne s'insère toujours pas, demandez à un électricien qualifié d'installer la prise appropriée. Ne modifiez jamais la fiche.

Votre aspirateur est muni d'un protecteur thermique afin de couper le moteur en cas de surchauffe. Si cela se produit, arrêtez l'aspirateur et débranchez-le. Vérifiez le système d'évacuation, d'aspiration et les filtres pour détecter toute obstruction. Videz le vide-poussière et nettoyez les filtres. Au bout de 30 minutes, le moteur aura refroidi et l'aspirateur sera de nouveau prêt à être utilisé.

REMARQUE : *L'aspirateur doit rester débranché pendant la période de refroidissement de 30 minutes.*

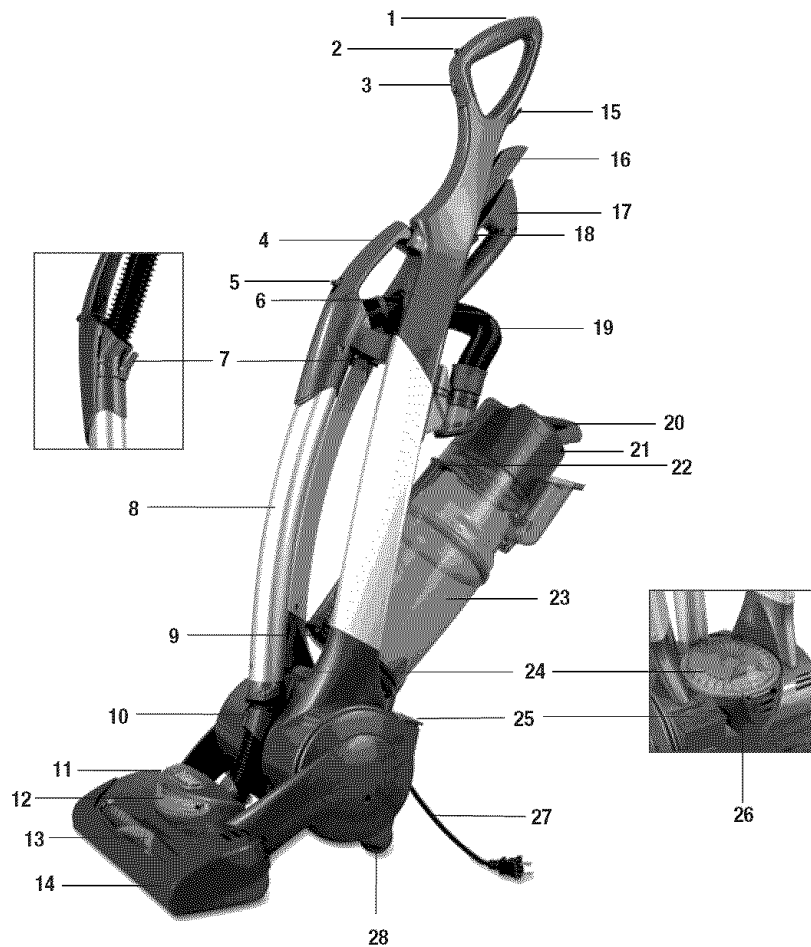

1. Poignée « Soft touch »
2. Bouton **MARCHE/ARRÊT** pour le rouleau-brosse
3. Bouton **MARCHE/ARRÊT** pour l'aspirateur
4. Poignée « Soft touch » du tube de nettoyage
5. Bouton de dégagement du tube de nettoyage
6. Bague de fixation du tuyau
7. Bouton de dégagement du tuyau
8. Tube de nettoyage
9. Trappe de dégagement inférieure du godet à poussière
10. Collier de serrage de tuyau
11. Bouton de remise en marche (situé au dos du suceur)
12. Phare avant
13. Rouleau-brosse
14. Pare-chocs « Soft Touch »
15. Crochet pour cordon d'alimentation
16. Suceur plat
17. Accessoire rotatif pour meubles
18. Rangement d'accessoires
19. Tuyau d'aspiration
20. Poignée de dégagement et de transport du godet à poussière
21. Couvercle du godet à poussière et filtre HEPA permanent
22. Levier de dégagement inférieur
23. Godet à poussière
24. Filtre d'évacuation (permanent)
25. Pédale d'enroulement automatique du cordon
26. Grille d'évacuation
27. Cordon d'alimentation
28. Roues

OUTIL NÉCESSAIRE : TOURNEVIS PLAT OU CRUCIFORME

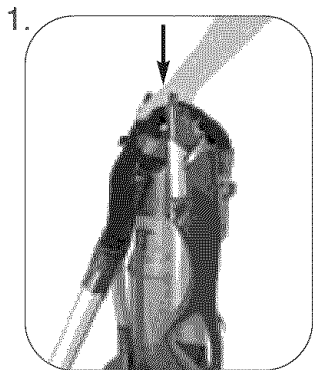

Tirez le tube de nettoyage vers l'avant de l'aspirateur et poussez le tuyau dans la poignée.

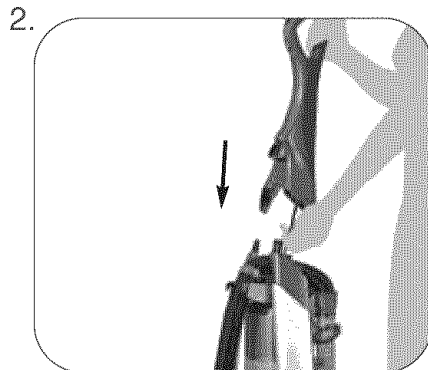

Pour insérer l'excédent de cordon dans la poignée de l'aspirateur, poussez-le vers la partie inférieure de la poignée. **ATTENTION :** ÉVITEZ DE Pincer LE CORDON EN L'INSÉRANT DANS LA POIGNÉE.

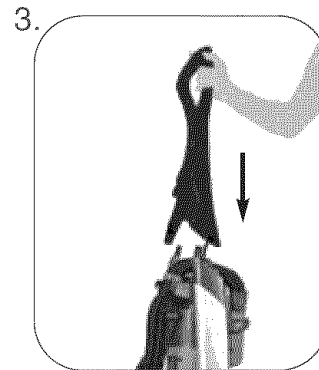

Alignez la poignée sur la base de l'aspirateur.

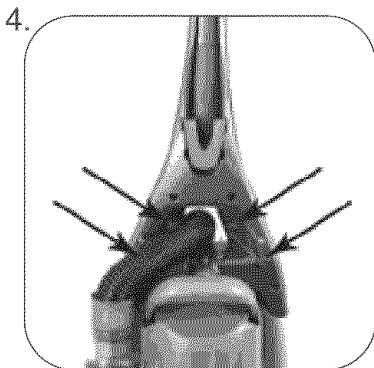

À l'aide d'un tournevis cruciforme ou plat, fixez la poignée en insérant les quatre vis fournies dans l'arrière de la poignée.

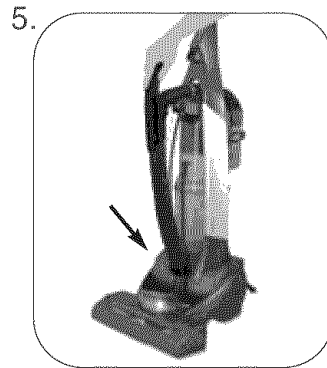

Branchez le tube de nettoyage sur l'ouverture de la base et poussez la poignée du tube vers l'appareil jusqu'à ce qu'elle s'encliquette.

TRANSPORT DE L'ASPIRATEUR

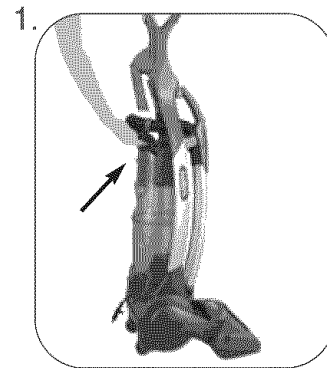

REMARQUE :
N'utilisez pas le tube de nettoyage pour transporter l'appareil. Ceci n'est pas une poignée de transport.

Utilisez la poignée de transport située sur le couvercle du godet à poussière.

DÉMARRAGE

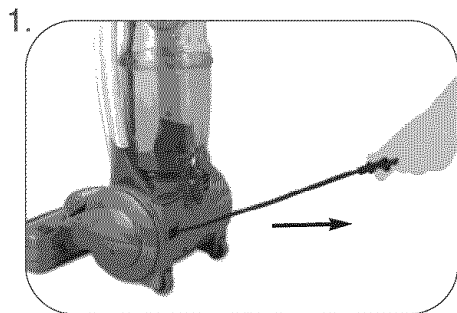

En tenant le cordon d'alimentation par la prise, tirez-le complètement. L'étiquette rouge indique l'extrémité du cordon. Branchez dans la prise.

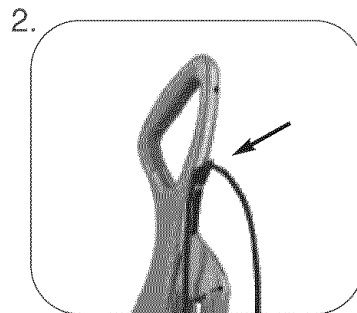

Pour pouvoir manier plus facilement l'aspirateur durant le nettoyage, accrochez le cordon d'alimentation au crochet prévu à cet effet.

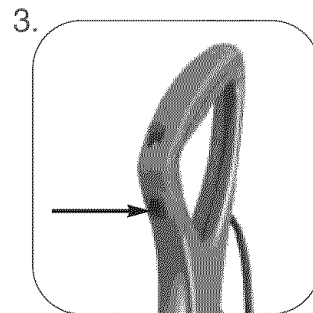

Pour mettre en marche ou arrêter l'aspirateur, appuyez sur l'interrupteur marche/arrêt.

NETTOYAGE AVEC L'ASPIRATEUR-BROSSE

REMARQUE : Le rouleau-brosse s'arrête automatiquement lorsqu'il est en position verticale.

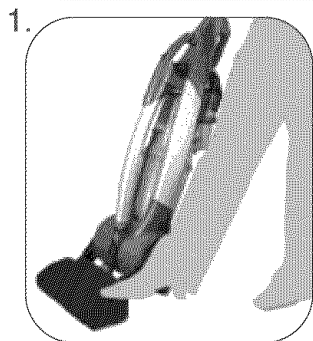

Inclinez l'aspirateur vertical vers l'arrière avant de commencer à nettoyer. En même temps, avec le pied, poussez le suceur vers le bas, sur le tapis.

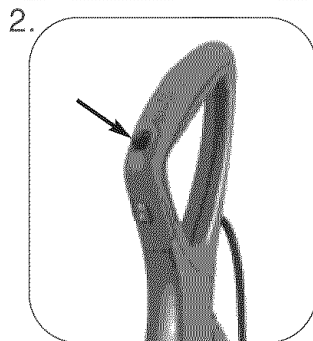

Nettoyage avec l'aspirateur-brosse sur les moquettes :

- Le rouleau-brosse est mis en marche et arrêté à l'aide de l'interrupteur marche/arrêt (diagramme 2). Mettez le rouleau-brosse en marche pour les moquettes.
- Le rouleau-brosse rotatif déloge les poussières profondément incrustées et les fait remonter à la surface.

Nettoyage des surfaces lisses :

- Arrêtez le rouleau-brosse pour obtenir des résultats optimaux lors du nettoyage des parquets lisses.

RÉINITIALISATION DU ROULEAU BROSSE

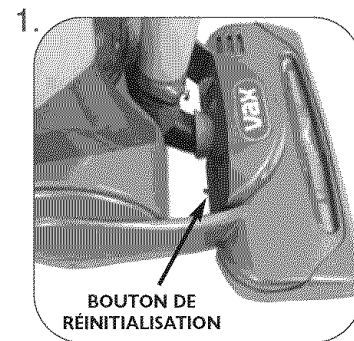

Si quelque chose se loge dans le rouleau-brosse et en cause l'arrêt, débranchez l'aspirateur et retirez l'obstruction. Une fois le problème résolu, vous pouvez remettre l'aspirateur en marche au bout d'environ 2 minutes en appuyant sur le bouton de remise en marche.

NETTOYAGE AVEC LES ACCESSOIRES

REMARQUE : Les deux accessoires peuvent être utilisés sur le tuyau d'aspiration et le tube de nettoyage.

REMARQUE : Par mesure de sécurité, lorsque vous nettoyez dans un escalier, laissez l'aspirateur vertical sur la première marche.

- Mettez l'aspirateur vertical en position de verrouillage, verticale. Le rouleau-brosse s'arrête automatiquement dans cette position, évitant ainsi que la moquette soit abîmée durant le nettoyage avec le tuyau ou les accessoires.
- Pour remettre en marche l'aspirateur vertical et reprendre le nettoyage, inclinez-le vers l'arrière. Le rouleau-brosse se remet en marche automatiquement.

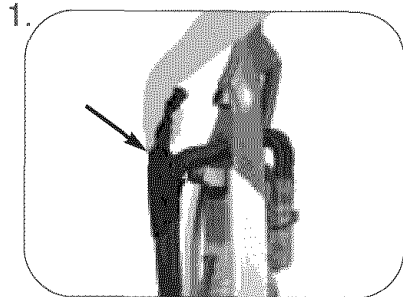

Appuyez sur le bouton de dégagement pour dégager le tube de nettoyage. Le tube avec la brosse intégrée peut être utilisé pour nettoyer les surfaces.

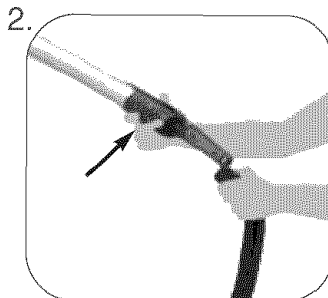

Tout en appuyant sur le bouton de dégagement du tuyau, tirez le tuyau d'aspiration pour le dégager du tube de nettoyage.

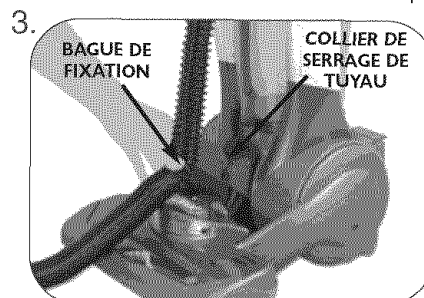

Dressez le tuyau et accrochez le collier de serrage du tuyau dans la bague de fixation pour empêcher l'aspirateur vertical de basculer lorsqu'il est en fonctionnement.

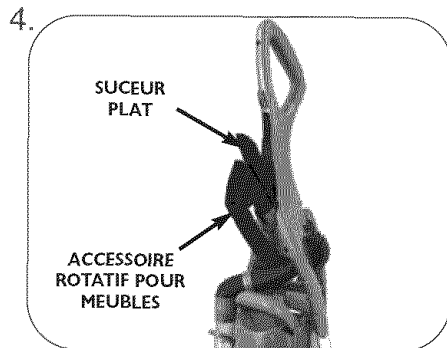

Pour accéder aux accessoires, retirez l'accessoire pour meubles de l'aspirateur en un mouvement de va-et-vient. Pour retirer les accessoires, saisissez-les et tirez-les vers le haut et sortez-les de la pince pour accessoires.

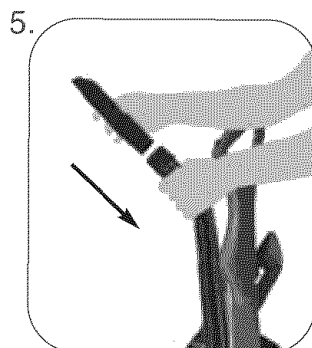

Attachez ensuite l'accessoire au tuyau d'aspiration.

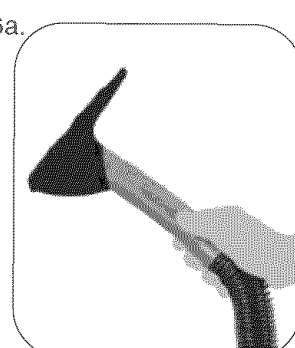
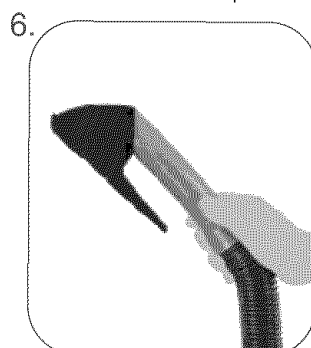

L'accessoire rotatif pour meubles peut être tourné sur 360° pour permettre le nettoyage dans des endroits peu accessibles, par exemple les coins, les bords, les marches et les surfaces verticales.

VAX MAX SYSTEM

AVERTISSEMENT : POUR RÉDUIRE LE RISQUE DE SE BLESSER, DÉBRANCHEZ L'APPAREIL AVANT DE CONNECTER L'ACCESSOIRE TURBO.

REMARQUE : Les deux accessoires peuvent être utilisés sur le tuyau d'aspiration et le tube de nettoyage.

REMARQUE : Par mesure de sécurité, lorsque vous nettoyez dans un escalier, laissez l'aspirateur vertical sur la première marche.

L'ACCESSOIRE TURBO

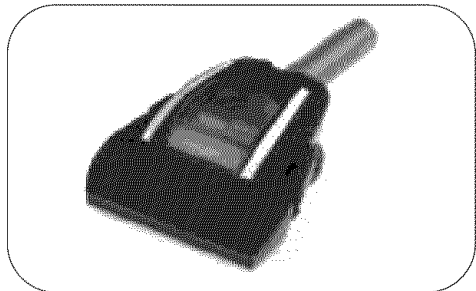

L'accessoire Turbo manuel à air comprimé permet d'enlever facilement les poils d'animaux domestiques et la peluche des meubles et des escaliers.

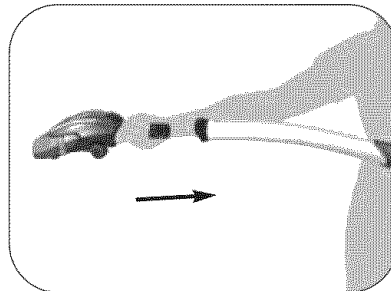
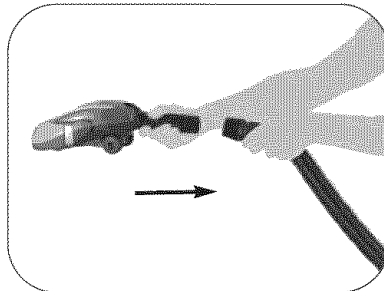

Fixez l'accessoire Turbo au tuyau d'aspiration ou au tube de nettoyage.

LE SECEUR FLEX-N-HOLD

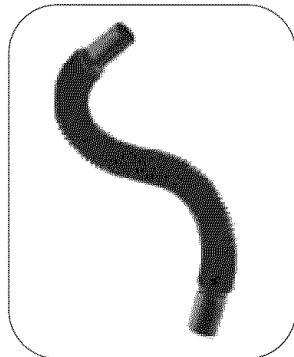

Le suceur Flex-n-Hold se courbe et prend une forme adaptée aux endroits difficiles à atteindre, tels les coins et les espaces confinés.

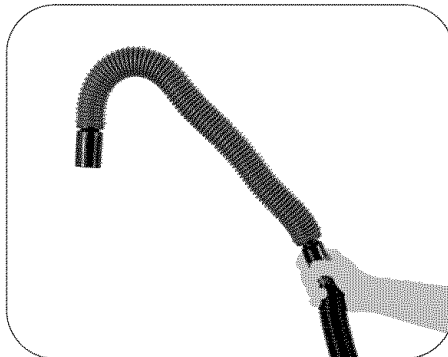

Fixez le suceur Flex-n-Hold au tuyau d'aspiration ou au tube de nettoyage.

NETTOYAGE DES TISSUS D'AMEUBLEMENT, DU MOBILIER ET DES RIDEAUX

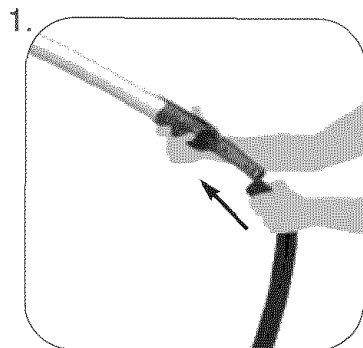

Glissez le tuyau dans le tube de nettoyage jusqu'à ce que le mécanisme de verrouillage s'engage.



Utilisez ce tube dans les endroits difficiles à atteindre.

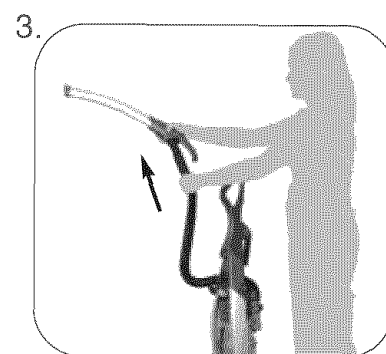

Après avoir passé l'aspirateur, glissez le tuyau d'aspiration pour le remettre dans le tube de nettoyage tout en tenant le bouton de dégagement.

APRÈS UTILISATION

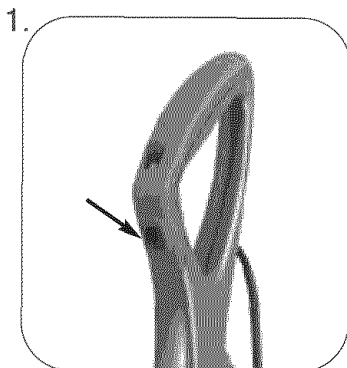

Arrêtez l'aspirateur vertical et débranchez le cordon d'alimentation de la prise murale.

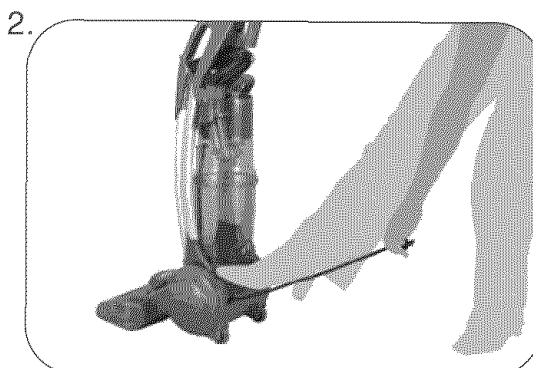

Le cordon d'alimentation s'enroule automatiquement lorsque vous appuyez sur le bouton d'enroulement automatique. **REMARQUE :** Tenez le cordon d'alimentation pour l'empêcher de cingler lors de l'enroulement automatique.

GODET À POUSSIÈRE

AVERTISSEMENT : AVANT D'ENLEVER LE GODET À POUSSIÈRE, ASSUREZ-VOUS QUE L'ASPIRATEUR EST ARRÊTÉ ET DÉBRANCHÉ.

REMARQUE : Pour obtenir des résultats optimaux, videz le godet à poussière avant que la poussière n'atteigne le niveau maximum indiqué sur l'étiquette du godet.

REMARQUE : Au besoin, le compartiment à poussière peut être nettoyé avec un chiffon sec ou une brosse à poussière.

ENLÈVEMENT

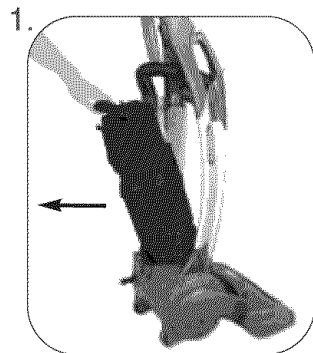

Poussez la poignée de transport vers le bas et retirez le godet à poussière de l'appareil.

POUR VIDER ET NETTOYER LE COLLECTEUR DE POUSSIÈRE

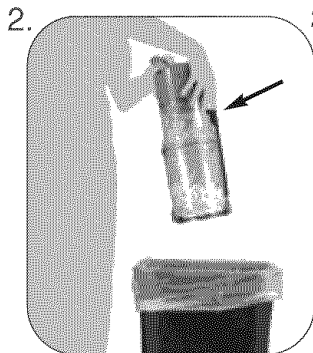

Tenez le godet à poussière au-dessus d'une poubelle et appuyez sur le levier de dégagement inférieur pour faire sortir les débris.

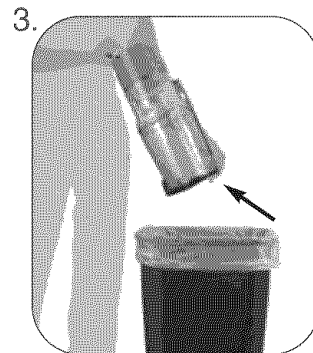
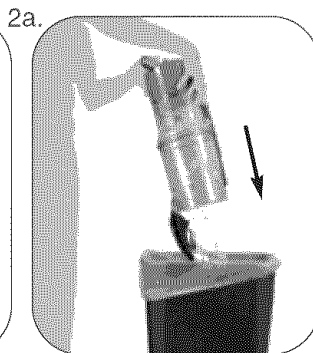

Encliquez le couvercle inférieur du godet à poussière pour le refermer.

NETTOYAGE DU FILTRE HEPA PERMANENT

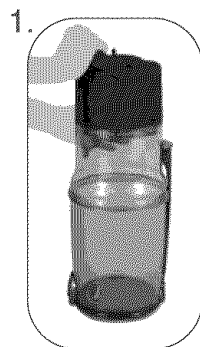

Tournez le couvercle à gauche pour enlever du godet le couvercle et le filtre.

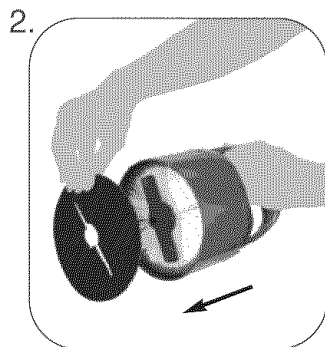
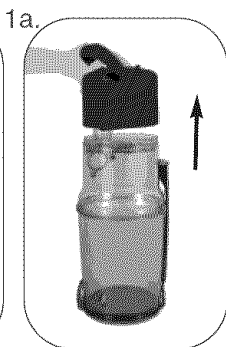

Dégagez le filtre mousse du godet à poussière.

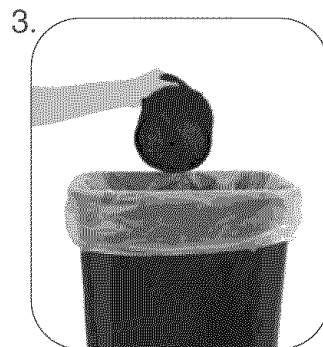

Tapez fermement le filtre contre l'intérieur de la poubelle pour en faire sortir la poussière.

REMARQUE : Pour obtenir des résultats optimaux, nettoyez périodiquement le filtre afin de maximiser sa performance.

NETTOYAGE DU FILTRE HEPA PERMANENT (SUITE)

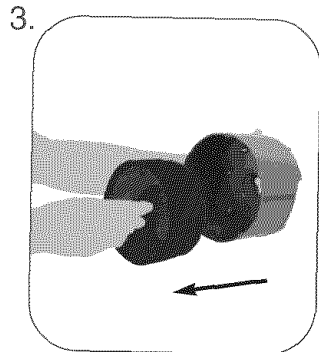

Tournez la poignée du filtre vers la gauche et retirez le couvercle.

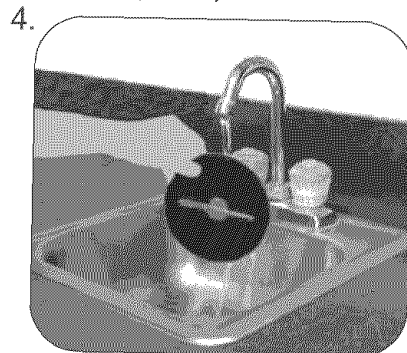

Passez le filtre sous l'eau courante pour le laver. Enlevez l'eau accumulée dans le filtre. Laissez sécher le filtre au moins 24 heures.

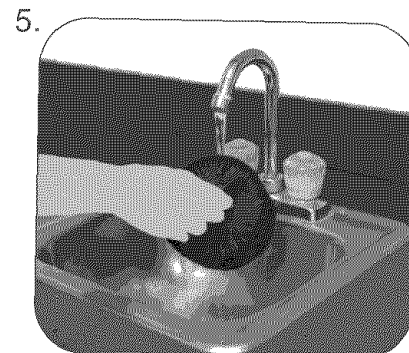

Passez le filtre sous l'eau pour le nettoyer. Assurez-vous qu'il est complètement sec avant de le remonter sur l'aspirateur.

REMARQUE : Laissez le filtre sécher pendant au moins 24 heures avant de le remonter dans l'aspirateur.

Conseil pour le VAX :

Pour plus de commodité lorsque votre filtre HEPA sèche, procurez-vous un filtre supplémentaire chez un détaillant proche de votre domicile, ou en ligne sur le site www.vaxusa.com.

POUR REMETTRE LE FILTRE PLISSÉ

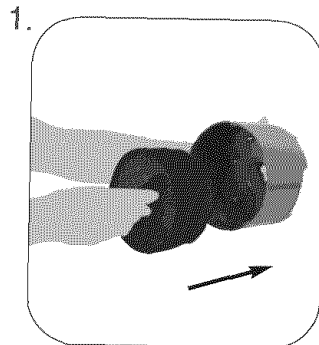

Remettez le filtre en place à l'intérieur du godet en l'alignant sur les pattes situées à l'intérieur et en haut du godet du filtre. Tournez vers la droite pour encliqueter le filtre en place.

POUR REMETTRE LE FILTRE MOUSSE

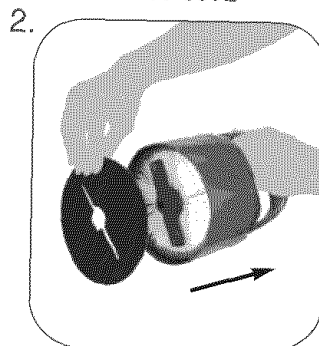

Mettez le filtre dans le couvercle du godet à poussière.

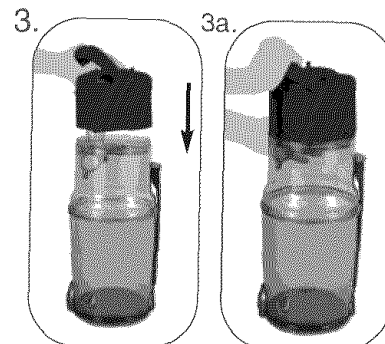

Placez le couvercle du filtre sur le dessus du godet à poussière et alignez les flèches (diagramme 3). Appuyez doucement et tournez le godet du filtre vers la droite jusqu'à ce que le couvercle soit bien en place et s'encliquette (diagramme 3a).

NETTOYAGE DU FILTRE D'ÉVACUATION

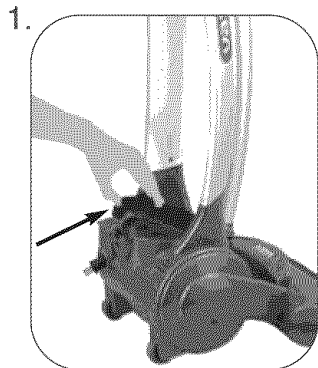

Desserrez la grille d'évacuation en appuyant sur la patte de verrouillage, puis enlevez-la.

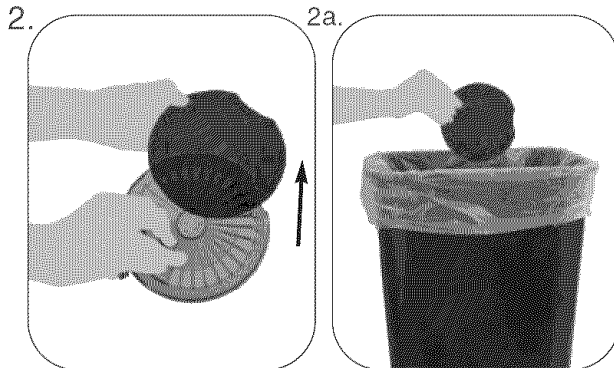

Enlevez le filtre d'évacuation et secouez-le pour le nettoyer.

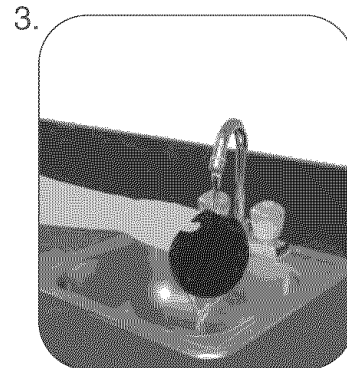

Le filtre d'évacuation fourni avec cet appareil est un filtre permanent et il est lavable. Assurez-vous qu'il est complètement sec avant de le remonter sur l'aspirateur.

REMISE EN PLACE DU FILTRE D'ÉVACUATION

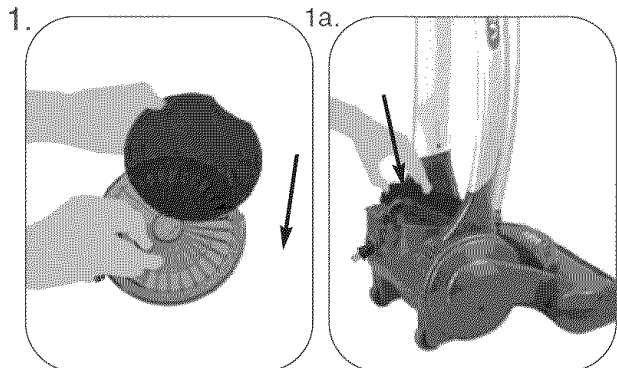

Remettez en place le filtre d'évacuation nettoyé et recouvrez-le avec la grille d'évacuation.

REMISE EN PLACE DU GODET À POUSSIÈRE

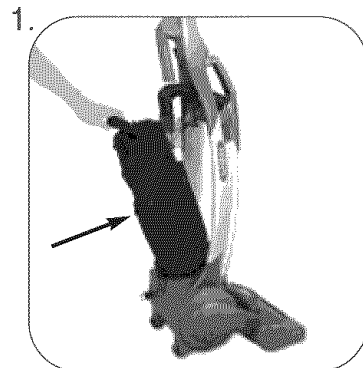

Remettez en place le godet à poussière.
REMARQUE : Le godet à poussière ne s'aligne pas sur la base si le filtre n'est pas correctement aligné.

REMARQUE : Laissez le filtre sécher pendant au moins 24 heures avant de le remonter dans l'aspirateur.

Conseil pour le VAX :

- Les filtres d'évacuation parfumés ne sont pas lavables et doivent être remplacés régulièrement.
- Une certaine décoloration peut apparaître sur les filtres parfumés.

AVERTISSEMENT : POUR RÉDUIRE LE RISQUE DE SE BLESSER, DÉBRANCHER L'ASPIRATEUR AVANT LE SERVICE.

REMARQUE : Cet aspirateur utilise une ampoule automobile courante, n° 906, de 13 volts. Pour obtenir un ampoule de rechange, veuillez appeler le 1-877-VAX-USA-9 (1-877-829-8729) ou consulter notre site Web : www.vaxusa.com pour connaître le distributeur le plus proche de chez vous.

CHANGEMENT DE L'AMPOULE

1.

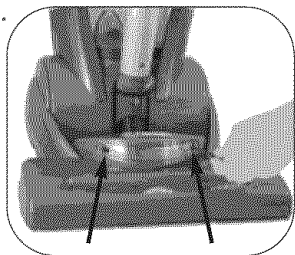

Assurez-vous que l'aspirateur est arrêté et débranché avant de changer l'ampoule. Laissez également l'ampoule refroidir. Retirez les deux vis et enlevez le couvercle du phare.

2.

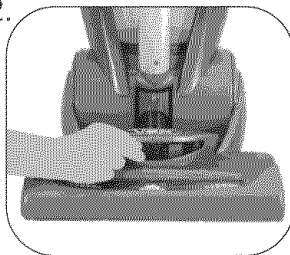

Enlevez l'ampoule grillée et sortez-la de la douille.

3.

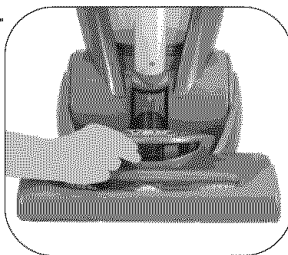

Insérez l'ampoule neuve.

4.

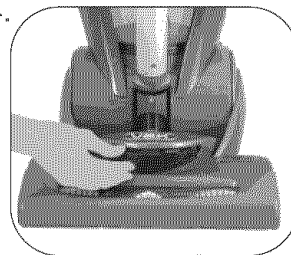

Fixez le couvercle du phare à l'aide des deux vis.

RETRAIT DES SALETÉS / L'ACCESSOIRE TURBO

1.

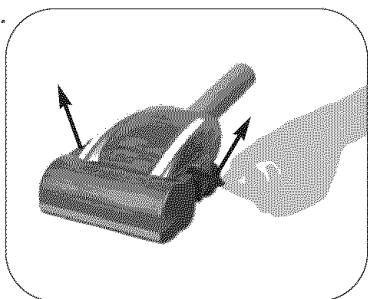

Enlevez l'accessoire Turbo de l'extrémité du tuyau d'aspiration. Détachez les pattes de verrouillage aux deux extrémités de l'accessoire Turbo.

2.

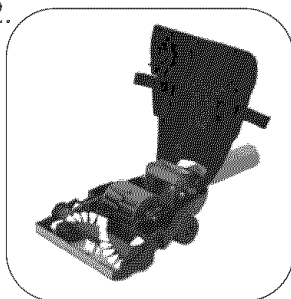

Relevez le couvercle supérieur et enlevez l'obstruction.

3.

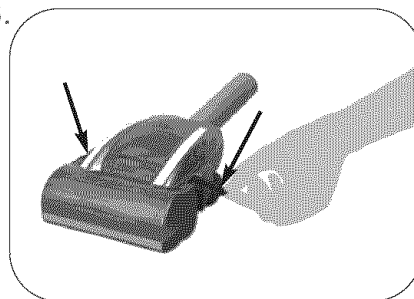

Pour remonter, refermez le couvercle supérieur de l'accessoire Turbo et encliquez les deux pattes de verrouillage en place.

PROBLEME	CAUSE POSSIBLE	SOLUTION POSSIBLE
L'appareil ne fonctionne pas	<ol style="list-style-type: none"> 1. La fiche du cordon d'alimentation n'est pas bien insérée dans la prise de courant. 2. Un fusible est grillé ou le disjoncteur est déclenché. 3. L'appareil doit être entretenu. 4. Laisser refroidir l'aspirateur. 	<ol style="list-style-type: none"> 1. Branchez fermement le cordon d'alimentation. 2. Vérifiez le fusible ou le disjoncteur. Remplacez le fusible ou réenclenchez le disjoncteur. 3. Apportez l'appareil au centre de réparation ou téléphonez au 1- 877-VAX-USA-9 (1-877-829-8729). 4. Le protecteur thermique se réinitialisera - Pg. 4.
L'appareil n'aspire pas ou n'a qu'une faible suction	<ol style="list-style-type: none"> 1. Le godet à poussière n'est pas installé correctement. 2. Godet à poussière plein. 3. Rouleau-brosse non activé. 4. Filtre encrassé/obstrué. 5. Le tuyau est obstrué. 6. Tube de nettoyage incorrectement installé ou mal aligné. 	<ol style="list-style-type: none"> 1. Revoir l'enlèvement et la réinstallation du godet à poussière - Pg. 11 & 13. 2. Vider le godet à poussière - Pg. 11. 3. Mettez le rouleau-brosse en marche - Pg. 7. 4. Retirez le filtre HEPA et nettoyez-le - Pg. 11-13. 5. Enlevez le godet à poussière et le tube de nettoyage, puis vérifiez l'absence d'obstructions dans les orifices d'entrée des tuyaux - Pg. 11. 6. Consultez à nouveau la section sur l'installation du tube de nettoyage - Pg. 6.
De la poussière s'échappe de l'aspirateur	<ol style="list-style-type: none"> 1. Godet à poussière plein. 2. Le godet à poussière n'est pas installé correctement. 3. Tube de nettoyage incorrectement installé ou mal aligné. 4. Le filtre n'est pas installé complètement. 	<ol style="list-style-type: none"> 1. Vider le godet à poussière - Pg. 11. 2. Revoir l'enlèvement et la réinstallation du godet à poussière - Pg. 11 & 13. 3. Consultez à nouveau la section sur l'installation du tube de nettoyage - Pg. 6. 4. Consultez à nouveau la section sur l'installation du filtre - Pg. 11.
Les accessoires n'aspirent pas la poussière	<ol style="list-style-type: none"> 1. Le tuyau est obstrué. 2. Godet à poussière plein. 3. Filtre obstrué. 4. Le godet à poussière n'est pas installé correctement. 	<ol style="list-style-type: none"> 1. Enlevez le godet à poussière et le tube de nettoyage, puis vérifiez l'absence d'obstructions dans les orifices d'entrée des tuyaux - Pg. 11. 2. Vider le godet à poussière - Pg. 11. 3. Nettoyer le filtre - Pg. 12 & 13. 4. Revoir l'enlèvement et la réinstallation du godet à poussière - Pg. 11 & 13.
La lumière avant ne fonctionne pas	<ol style="list-style-type: none"> 1. L'ampoule est grillée. 2. Les fils électriques sont desserrés. 	<ol style="list-style-type: none"> 1. Changer l'ampoule - Pg. 14. 2. Appeler le 1- 877-VAX-USA-9 (1-877-829-8729) pour connaître le dépositaire Vax® le plus proche.
Impossible de bloquer le godet à poussière en position	<ol style="list-style-type: none"> 1. Mauvais alignement du couvercle du godet à poussière. 2. Patte d'alignement non alignée. 	<ol style="list-style-type: none"> 1. Retirez le couvercle et remplacez-le dans l'alignement - Pg. 12. 2. Remettez la languette dans l'alignement - Pg. 13.
Le rouleau-brosse ne tourne pas.	<ol style="list-style-type: none"> 1. Rouleaux-brosses obstrués. 2. Bouton du rouleau-brosse en position ARRÊT. 3. Le rouleau-brosse doit être réinitialisé. 	<ol style="list-style-type: none"> 1. Débranchez l'appareil. Enlevez les débris du rouleau-brosse. 2. Positionnez le bouton ON/OFF (marche/arrêt) sur ON (marche) pour activer les brosses. 3. Appuyez sur le bouton de réinitialisation du rouleau-brosse - Pg. 7.

TOUT AUTRE ENTRETIEN DOIT ÊTRE EFFECTUÉ PAR UN REPRÉSENTANT AUTORISÉ
SERVICE À LA CLIENTÈLE : 1-877-VAX-USA-9 (1-877-829-8729)

Pour obtenir de l'aide supplémentaire, consultez les Pages jaunes afin de connaître les dépositaires VAX® autorisés. Les coûts de transport aller-retour à partir de l'endroit où sont effectuées les réparations doivent être défrayés par le propriétaire de l'appareil. Les pièces réparables utilisées dans cet appareil peuvent facilement être remplacées et sont disponibles auprès des dépositaires ou revendeurs VAX® autorisés. Identifiez toujours l'aspirateur par le numéro du modèle et le code de fabrication lorsque vous demandez des informations ou que vous commandez des pièces de rechange. (Le numéro de modèle figure au bas de l'appareil).



Designed with you in mind.™

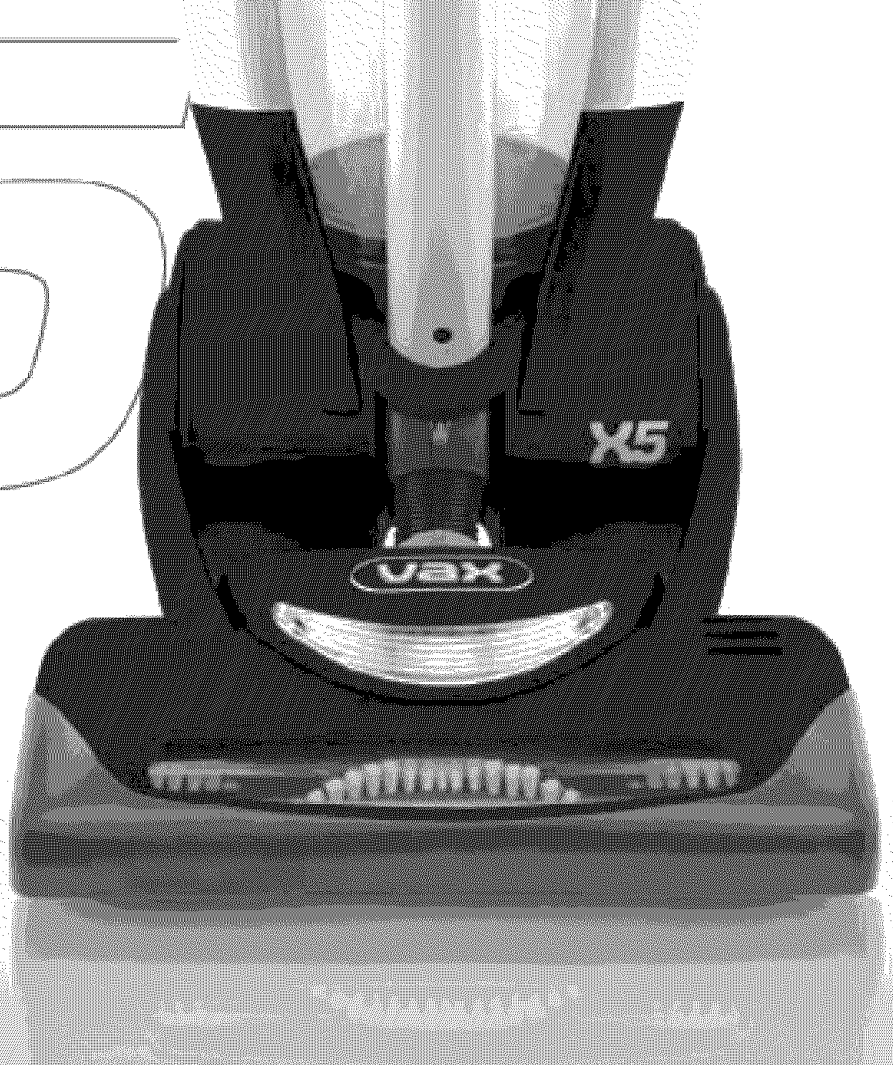
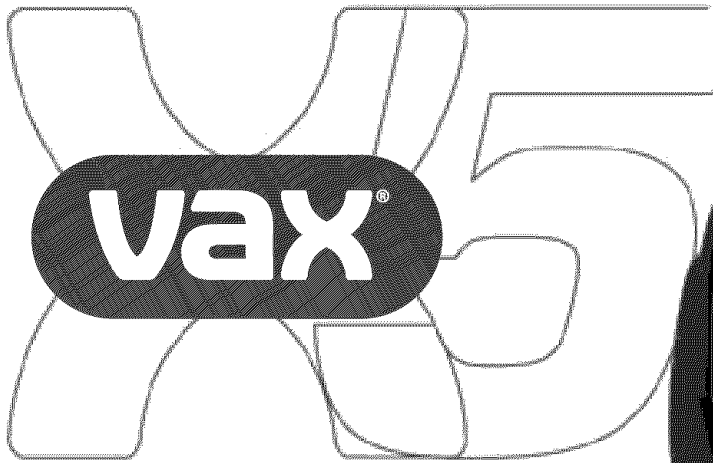

MANUAL DEL PROPIETARIO
Instrucciones de Funcionamiento
y Servicio

Por favor lea estas instrucciones con
cuidado antes de usar su aspiradora.



NEXT CLEAN

Usted es ahora el orgulloso propietario de una VAX®. Confiamos en que su nueva adquisición le ofrecerá muchos años de satisfacción.

Vax se inventó para cambiar la forma en que usted aspira. Usando una filosofía de diseño que llamamos de NEXT CLEAN™, Vax combina una eficiencia probada de limpieza con una tecnología centrada en el usuario por la cual puede limpiar más, agachándose y esforzándose menos. Eso significa limpieza más profunda a un nivel más elevado.

Gracias por su apoyo a los productos VAX®.
Visite nuestro sitio Web en www.vaxusa.com

GARANTÍA LIMITADA

Al consumidor, Royal Appliance Mfg. Co. le garantiza que esta aspiradora no tiene defectos ni de material ni de mano de obra a partir de la fecha de compra original. Busque la duración de la garantía en la caja de la aspiradora. Guarde su recibo original de compra para hacer válido el período de garantía.

En caso que la aspiradora muestre algún defecto dentro del periodo de garantía, repararemos o reemplazaremos de manera gratuita cualquier parte defectuosa. La máquina completa debe ser enviada con porte pagado a cualquier Estación Autorizada VAX® de Ventas y Servicio de Garantía. Por favor incluya una descripción completa del problema, fecha de compra, copia del recibo de compra original y su nombre, domicilio y número de teléfono. Si no se encuentra cerca de una Estación de Garantía, llame a la fábrica para pedir asistencia en los EE.UU. y CANADA: 1-877-VAX-USA-9 (1-877-829-8729). Use solamente partes de repuesto genuinas VAX®.

La garantía no incluye el desgaste anormal, daño como resultado de un accidente o del uso no adecuado de la aspiradora. Esta garantía no cubre los cepillos, bolsas, filtros o focos. Esta garantía no cubre reparaciones no autorizadas. Esta garantía le confiere derechos legales específicos y podría haber otros derechos también. (Los otros derechos varían de Estado a Estado en los EE.UU.)

ÍNDICE

Instrucciones de seguridad	Página E3, E4
Características	Página E5
Cómo ensamblar	Página E6
Cómo funciona	Página E7-E9
Puesta en marcha	Página E7
Aspirado con cepillo	Página E7
Reajuste del cepillo giratorio	Página E7
Aspirado con accesorios	Página E8
Vax Max System	Página E9
Aspirado de tapicería, muebles y cortinas	Página E10
Después de usar	Página E10
Recipiente de polvo y filtro	Página E11- E13
Retiro y limpieza del recipiente de polvo	Página E11
Retiro y limpieza del filtro HEPA	Página E11, E12
Retiro y limpieza del filtro de descarga	Página E13
Mantenimiento general	Página E14
Retiro y reemplazo del foco	Página E14
Retiro y limpieza del Turbo Tool	Página E14
Guía de solución de problemas	Página E15

ESTA ASPIRADORA ESTÁ DISEÑADA PARA USO DOMÉSTICO SOLAMENTE

INSTRUCCIONES DE SEGURIDAD IMPORTANTES

Cuando use un electrodoméstico se deben seguir precauciones básicas, incluyendo las siguientes:

- **LEA TODAS LAS INSTRUCCIONES ANTES DE USAR EL APARATO.**
- **SIEMPRE SIGA ESTAS INSTRUCCIONES DE SEGURIDAD.**
- **PONGA LA ASPIRADORA EN POSICIÓN VERTICAL CUANDO USE LA MANGUERA Y LOS ACCESORIOS.**
- **NO DEJE LA ASPIRADORA SIN VIGILANCIA CUANDO ESTÉ CONECTADA.**
- **EXAMINE REGULARMENTE LOS FILTROS Y LÍMPIELOS O REEMPLÁCELOS.**
- **ADVERTENCIA: ENSAMBLE TOTALMENTE LA ASPIRADORA ANTES DE USARLA.**
- **ADVERTENCIA: NO UTILICE OBJETOS CON FILO PARA LIMPIAR LA MANGUERA, DEBIDO A QUE PUEDEN CAUSAR DAÑO.**
- **ADVERTENCIA: LOS CORDONES, ALAMBRES Y/O CABLES SUMINISTRADOS CON ESTE PRODUCTO CONTIENEN PRODUCTOS QUÍMICOS QUE INCLUYEN PLOMO O COMPUESTOS DE PLOMO ACERCA DE LOS CUALES SE HA SABIDO EN EL ESTADO DE CALIFORNIA, PRODUCEN CÁNCER, DEFECTOS DE NACIMIENTO U OTROS DAÑOS REPRODUCTIVOS. LÁVESE LAS MANOS DESPUÉS DE SU USO.**

ADVERTENCIA: PARA REDUCIR EL RIESGO DE INCENDIO, CHOQUE ELÉCTRICO O LESIONES:

- No deje solo el aparato cuando esté conectado. Desconéctelo de la toma de corriente cuando no lo use y antes de darle servicio.
- No lo utilice en exteriores o en superficies mojadas. Puede ocurrir un choque eléctrico.
- No permita que la aspiradora se use como juguete. Ponga mucha atención cuando la use un niño o cerca de niños.
- Úsela solamente como se indica en este manual. Use solamente los accesorios recomendados por el fabricante.
- No la utilice con el cordón eléctrico o la clavija dañados. Si el aparato no trabaja como debiera, se ha caído, dañado, dejado en exteriores o caído en agua, regréselo a un centro de servicio para su inspección. Llame al 1-877-VAX-USA-9 (1-877-829-8729) para encontrar el centro de servicio más cercano a su domicilio.
- No tire ni lo transporte tomándole del cordón eléctrico, no utilice el cordón eléctrico como asa, no cierre la puerta sobre el cordón eléctrico, ni tire del mismo

alrededor de esquinas o rebordes agudos. No pase el aparato sobre el cordón eléctrico. Mantenga el cordón eléctrico lejos de superficies calientes.

- No lo desconecte tirando del cordón eléctrico. Para desconectarlo, tome la clavija, no el cordón eléctrico.
- No tome la clavija o el aparato con las manos mojadas.
- No coloque objetos en las aberturas. No lo use con una abertura bloqueada; manténgalo libre de polvo, pelusa, pelo y cualquier cosa que pueda reducir el flujo de aire.
- Mantenga lejos de las aperturas y partes móviles, el pelo, ropa suelta, dedos y todas las partes del cuerpo.
- No aspire objetos que estén quemándose o emitiendo humo, tales como cigarrillos, cerillos o cenizas calientes.
- No lo use sin tener en su sitio el recipiente de polvo y los filtros.
- Apague todos los controles antes de desconectar.
- Siga las instrucciones de la etiqueta y las marcas que se encuentran en su aspiradora.
- Tenga más cuidado cuando aspire escaleras.
- No lo use para aspirar líquidos inflamables o combustibles, tales como gasolina, ni lo use en áreas donde pudieran

estar presentes.

- Mantenga la aspiradora en el suelo. Solamente las aspiradoras de mano pueden ser colocadas sobre muebles.
- La aspiradora debe estar en posición vertical para levantar de la alfombra al cepillo giratorio cuando haga limpieza por encima del nivel del piso.
- No use una extensión eléctrica al usar esta aspiradora.
- Guarde la aspiradora en interiores. Guárdela después de su uso para evitar accidentes de tropezos.
- Usar el voltaje inapropiado puede resultar en daño al motor y posibles lesiones al usuario. El voltaje apropiado está listado en la placa de la aspiradora.
- Sostenga el enchufe cuando esté rebobinando el cordón eléctrico. No permita que el enchufe se golpee durante el rebobinado.
- Desconecte la unidad antes de conectar el Turbo Tool.
- No transporte la aspiradora por el tubo de la lanza de limpieza. No es un asa de transporte.

GUARDE ESTAS INSTRUCCIONES

ADVERTENCIA:

Para reducir el riesgo de choque eléctrico, este aparato tiene una clavija polarizada (una hoja más ancha que la otra.) Esta clavija encajará en una toma de corriente polarizada de una manera solamente. Si la clavija no encaja totalmente en la toma de corriente, invierta la clavija. Si aún no encaja, póngase en contacto con un electricista calificado para instalar la toma de corriente apropiada. No modifique la clavija de ninguna manera.

Su aspiradora contiene un dispositivo protector térmico que apaga el motor para evitar el sobrecalentamiento. Si ocurre esto, apague el interruptor y desconecte la aspiradora. Inspeccione la descarga, la entrada, la manguera, y los filtros por si hubiera atascos. Vacíe el recipiente de polvo y limpie los filtros. Aproximadamente después de 30 minutos, el motor se habrá enfriado y la aspiradora estará lista para ser usada.

NOTA: La aspiradora deberá permanecer desconectada durante el periodo de enfriamiento de 30 minutos.

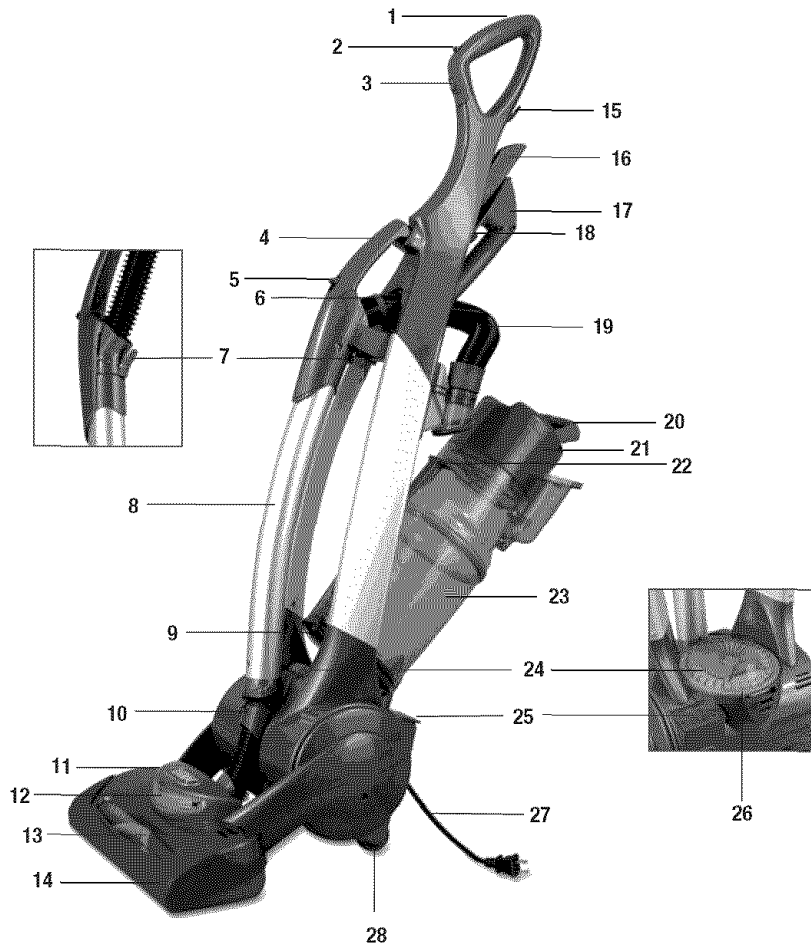

1. Asa suave
2. Botón de encendido/apagado del cepillo giratorio
3. Botón de encendido/apagado de la aspiradora
4. Asa suave de la lanza de limpieza
5. Botón de liberación de la lanza de limpieza
6. Anillo de sujeción de la manguera
7. Botón de liberación de la manguera
8. Lanza de limpieza
9. Puerta inferior de liberación del recipiente de polvo
10. Abrazadera de la manguera
11. Botón de reajuste (ubicado atrás de la boquilla)
12. Luz frontal
13. Cepillo giratorio
14. Cubierta suave para proteger los muebles
15. Gancho del cordón eléctrico
16. Accesorio para hendiduras
17. Accesorio giratorio para tapicería
18. Compartimiento para accesorios
19. Manguera de succión
20. Asa para transportar y liberar el recipiente de polvo
21. Tapa del recipiente de polvo y filtro HEPA de por vida
22. Palanca de liberación inferior
23. Recipiente de polvo
24. Filtro de descarga (filtro permanente)
25. Pedal de rebobinado automático del cordón eléctrico
26. Enrejado de descarga
27. Cordón eléctrico
28. Ruedas

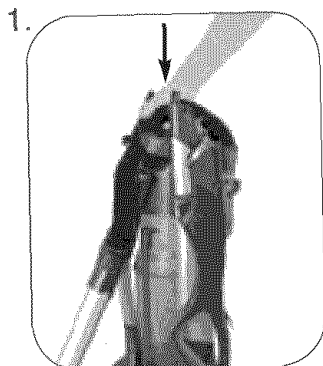

Tire de la lanza de limpieza hacia el frente de la aspiradora y haga presión en la manguera para colocarla en el conjunto del asa.

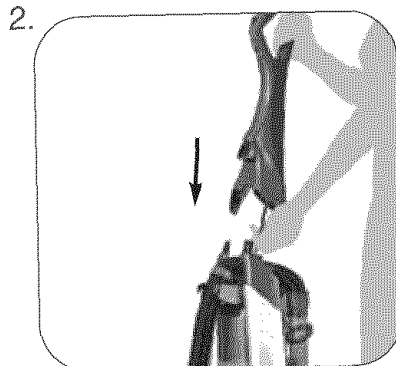

Inserte el cordón sobrante en el asa de la aspiradora empujándolo en el asa inferior.
PRECAUCIÓN: EVITE PELLIZCAR EL CORDÓN ELÉCTRICO CUANDO LO INSERTE EN EL ASA.

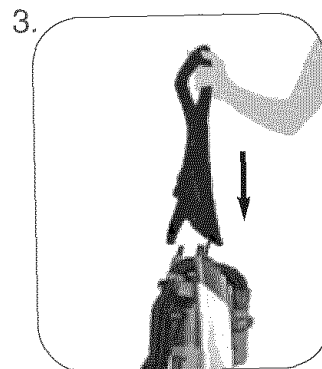

Alinee el asa en la base de la aspiradora.

TRANSPORTE DE SU ASPIRADORA

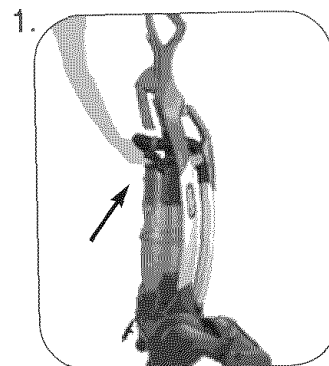

Use el asa de transporte que está en la tapa del recipiente de polvo.

NOTA: No transporte la aspiradora por el tubo de la lanza de limpieza. No es un asa de transporte.

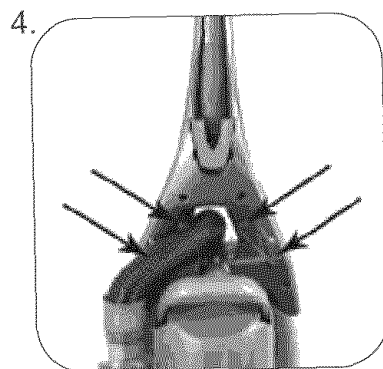

Con un destornillador Phillips o de cabeza plana, asegure el asa insertando los cuatro tornillos provistos en la parte posterior del asa.

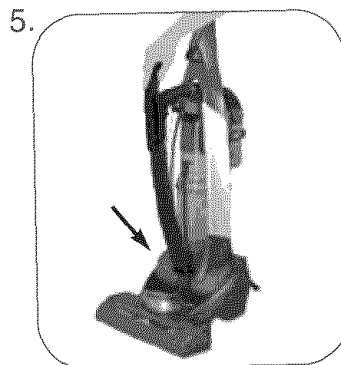

Inserte la lanza de limpieza en la abertura ubicada en la base y empuje el asa de la lanza hacia la unidad hasta que encaje en su sitio.

PUESTA EN MARCHA

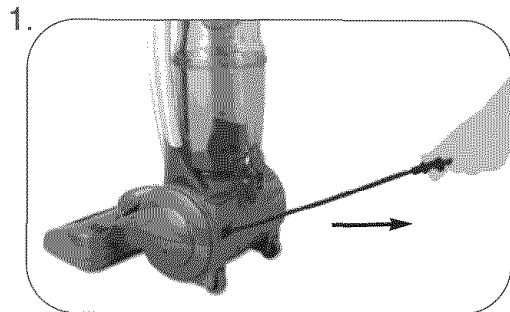

Tire del cordón hasta que haya salido por completo mientras lo sostiene el enchufe. La etiqueta roja indica el fin del cordón. Conéctelo en la toma de corriente.

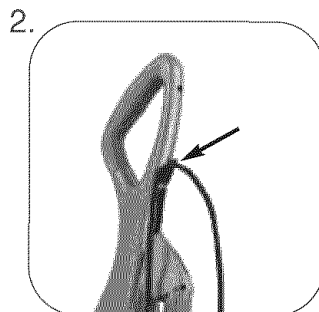

Para un mejor manejo mientras está aspirando, enganche el cordón eléctrico en su gancho.

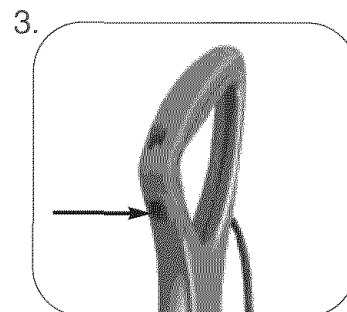

Encienda o apague la aspiradora oprimiendo el botón de encendido/apagado.

ASPIRADO CON CEPILLO

NOTA: El cepillo giratorio se apaga automáticamente cuando la aspiradora está en posición vertical.

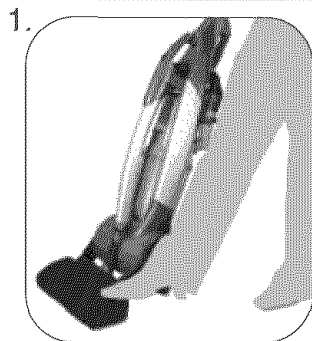

Incline la aspiradora hacia atrás antes de comenzar a aspirar. Al mismo tiempo con el pie presione la boquilla contra la alfombra.

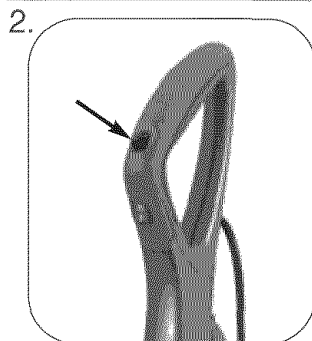

Aspirado de pisos alfombrados con cepillo:

- El cepillo giratorio se enciende y apaga por medio del interruptor de encendido/apagado (Diagrama 2). Encienda el cepillo giratorio para pisos alfombrados.
- El cepillo giratorio afloja el polvo que está muy arraigado y lo mueve a la superficie.

Aspirado de superficies lisas:

- Apague el cepillo giratorio para obtener mejores resultados cuando aspira superficies descubiertas lisas.

REAJUSTE DEL CEPILLO GIRATORIO

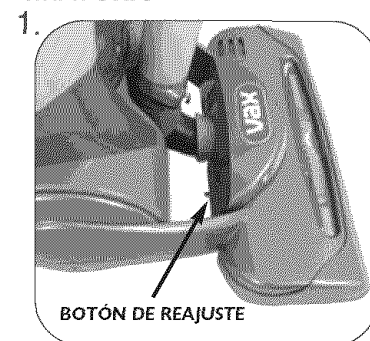

Si se apaga el cepillo giratorio debido a alguna obstrucción, apague la aspiradora y retire la obstrucción. Una vez que se haya solucionado el problema, oprima el botón de reajuste para volverla a encender después de esperar aproximadamente 2 minutos.

ASPIRADO CON ACCESORIOS

NOTA: Los dos accesorios pueden usarse en la manguera de succión y en la lanza de limpieza.

NOTA: Por razones de seguridad, cuando aspire escaleras deje la aspiradora en el último escalón.

- Mueva la aspiradora para que quede trabada en la posición vertical. El interruptor del cepillo giratorio se apaga automáticamente en esta posición, evitando de esta manera dañar la alfombra cuando se limpia con la manguera o los accesorios.
- Incline la aspiradora hacia atrás para encenderla nuevamente para aspirar. El cepillo giratorio se vuelve a encender automáticamente.

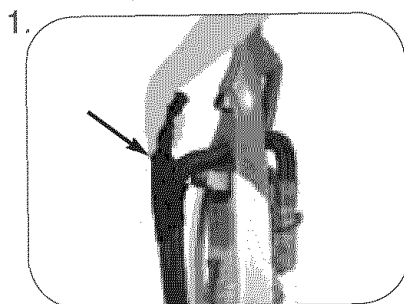

Oprima el botón de liberación para soltar la lanza de limpieza. Puede usarse la lanza de limpieza con el cepillo incorporado para limpiar superficies.

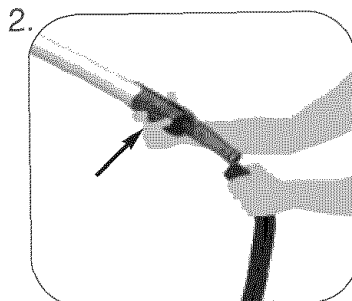

Mientras mantiene apretado el botón de liberación de la manguera, tire de la manguera de succión para soltarla de la lanza de limpieza.

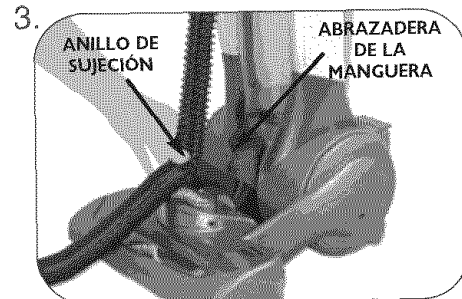

Enderezca la manguera y enganche la abrazadera de la manguera en el anillo de sujeción para evitar que la aspiradora se caiga mientras se está usando.

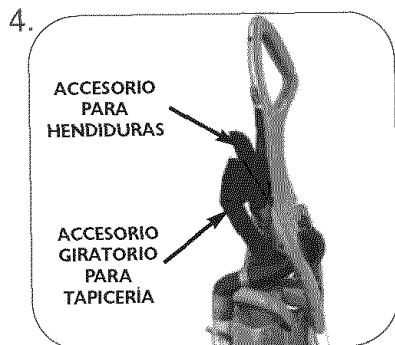

Tire del accesorio de tapicería hacia fuera para acceder a los otros accesorios. Para sacarlos, tire del accesorio hacia arriba y hacia fuera para soltarlo de la abrazadera.

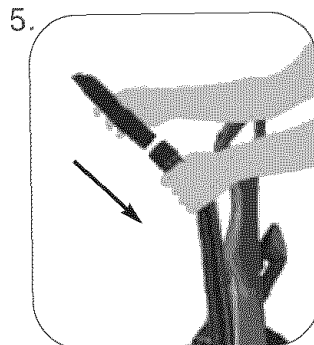

Luego fíjelo en la manguera de succión.

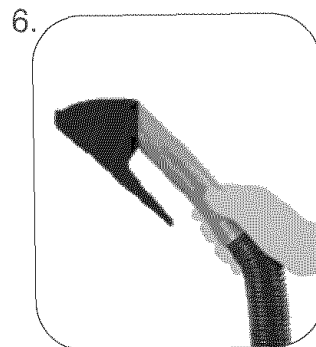

El accesorio giratorio para tapicería puede girarse hasta 360° para poder aspirar áreas difíciles de llegar como rincones, bordes, escalones y superficies verticales.

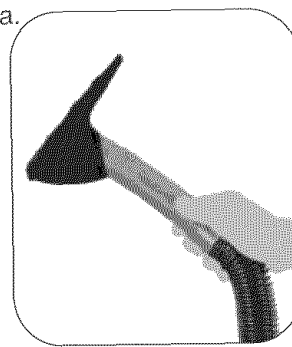

VAX MAX SYSTEM

ADVERTENCIA: PARA REDUCIR EL RIESGO DE LESIONES PERSONALES, DESCONECTE LA UNIDAD ANTES DE CONECTAR EL TURBO TOOL.

NOTA: Los dos accesorios pueden usarse en la manguera de succión y en la lanza de limpieza.

NOTA: Por razones de seguridad, cuando aspire escaleras deje la aspiradora en el último escalón.

TURBO TOOL

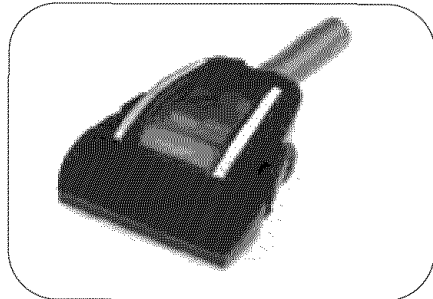

El Turbo Tool manual, accionado por aire, hace fácil la tarea de recoger el pelo de los animales y la pelusa de la tapicería y los escalones.

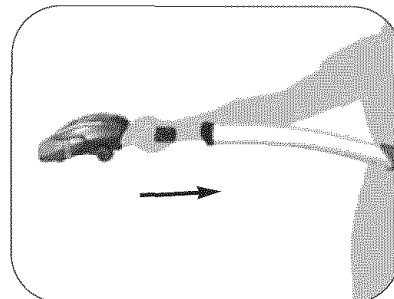
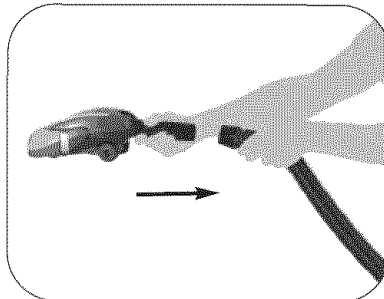

Fije el Turbo Tool en la manguera de succión o la lanza de limpieza.

FLEX-N-HOLD NOZZLE

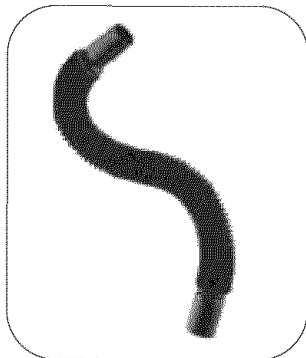

La Flex-n-Hold se dobla y moldea para llegar a rincones y espacios estrechos.

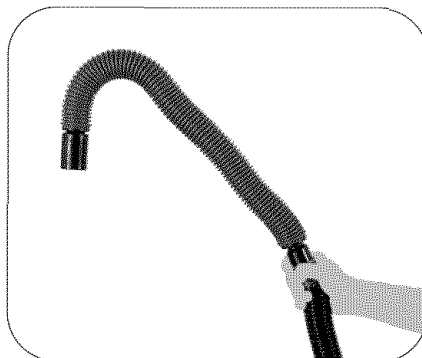

Fije la Flex-n-Hold Nozzle en la manguera de succión o la lanza de limpieza.

ASPIRADO DE TAPICERÍA, MUEBLES Y CORTINAS

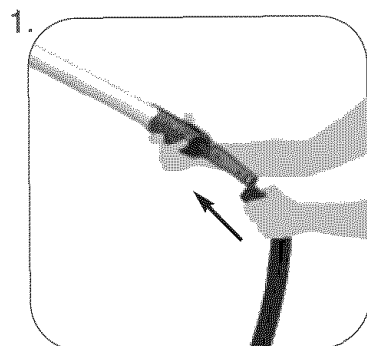

Deslice la manguera en la lanza de limpieza hasta que quede trabada.



Use la lanza de limpieza como extensión para un mayor alcance.

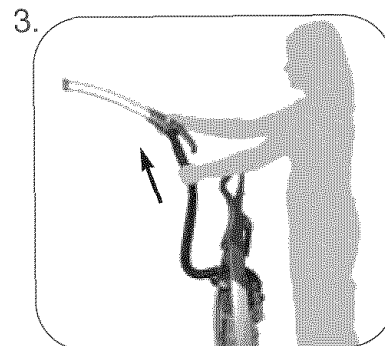

Cuando termine de aspirar deslice la manguera de succión nuevamente en la lanza de limpieza mientras mantiene apretado el botón de liberación de la manguera.

DESPUÉS DE USAR

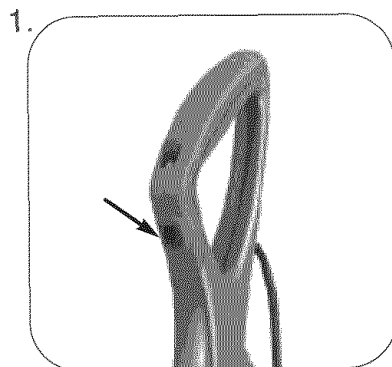

Apague la aspiradora y desconecte el cordón eléctrico de la toma de corriente de la pared.

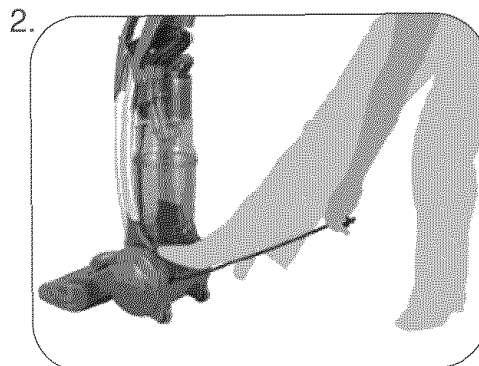

Pise el pedal de rebobinado automático del cordón eléctrico para guardar el cordón automáticamente.

NOTA: Sostenga el cordón durante el rebobinado automático para evitar que se golpee.

RECIPIENTE DE POLVO

ADVERTENCIA: ASEGÚRESE QUE SE HAYA APAGADO Y DESCONECTADO LA ASPIRADORA ANTES DE QUITAR EL RECIPIENTE DE POLVO.

NOTA: Para obtener mejores resultados, vacíe el recipiente de polvo antes de que el polvo alcance la línea de llenado máximo que se indica en dicho recipiente.

NOTA: Si es necesario, el compartimiento de polvo puede limpiarse con un paño seco o cepillo para polvo.

RETIRO

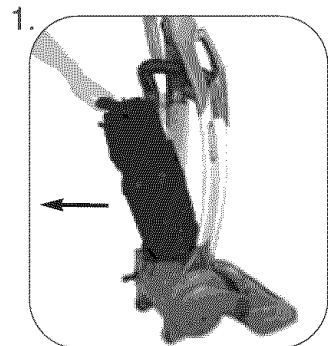

Empuje el asa de transporte hacia abajo y tire del recipiente de polvo para retirarlo de la unidad.

VACÍE Y LIMPIE EL RECIPIENTE DE POLVO

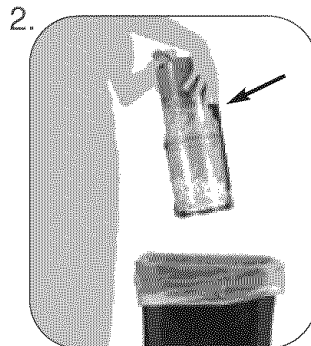

Sostenga el recipiente de polvo sobre el basurero y empuje hacia abajo la palanca de liberación inferior para que caiga el polvo.

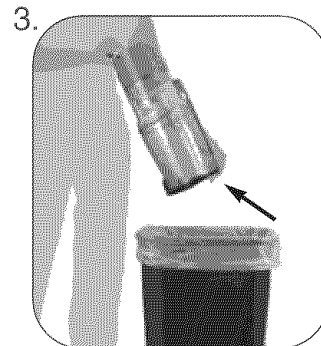
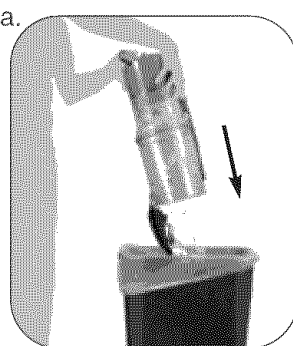

Cierre la tapa inferior del recipiente de polvo hasta que quede bien encajada.

LIMPIEZA DEL FILTRO HEPA DE POR VIDA

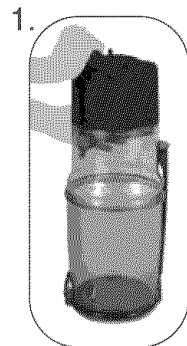

Para retirar la tapa y el filtro del recipiente gire la tapa hacia la izquierda.

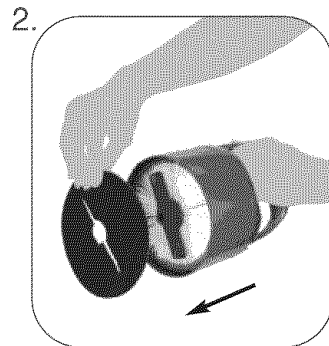
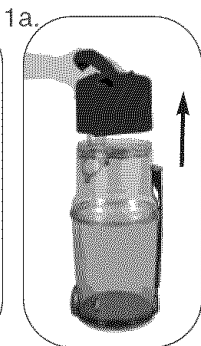

Retire el filtro de espuma del recipiente de polvo.

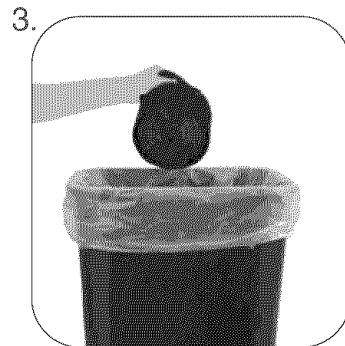

Golpee suavemente el filtro, pero con firmeza, contra el interior del basurero para que caiga el polvo.

NOTA: Para obtener mejores resultados y aumentar el rendimiento de la aspiradora, limpie el filtro periódicamente.

LIMPIEZA DEL FILTRO HEPA DE POR VIDA (CONTINUACIÓN)

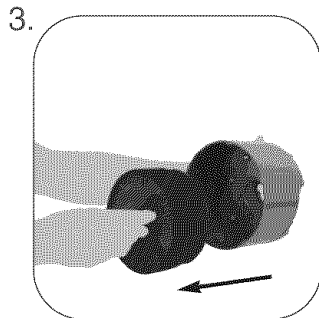

Gire el asa del filtro hacia la izquierda y tire de la tapa.

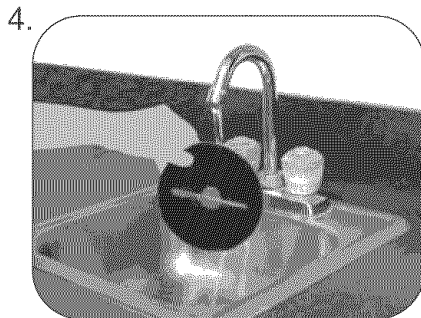

Sostenga el filtro debajo del grifo de agua abierto para lavarlo. Escorra el exceso de agua. Deje que el filtro se seque por lo menos durante 24 horas.

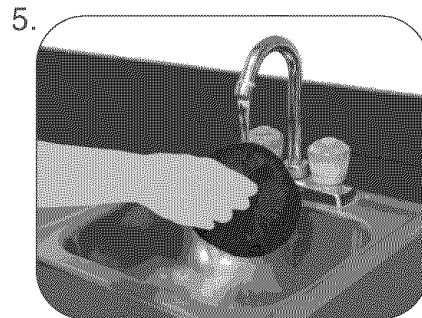

Ponga el filtro bajo el agua para limpiarlo. Asegúrese que esté completamente seco antes de volverlo a colocar en la aspiradora.

REPOSICIÓN DEL FILTRO CON PLIEGUES

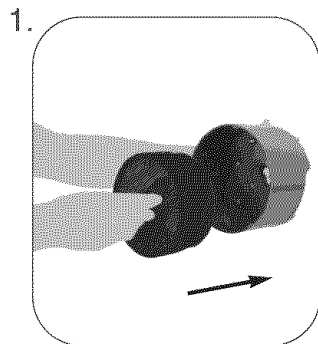

Reponga el filtro en su recipiente alineándolo con las lengüetas que están en la parte superior del recipiente. Gírelo hacia la derecha hasta que el filtro quede trabado en su lugar.

REPOSICIÓN DEL FILTRO DE ESPUMA

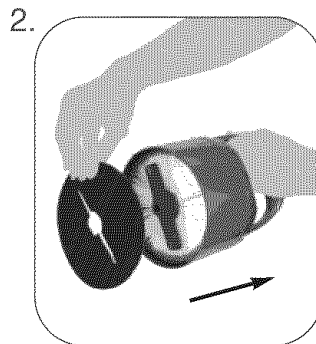

Coloque el filtro en la tapa del recipiente de polvo.

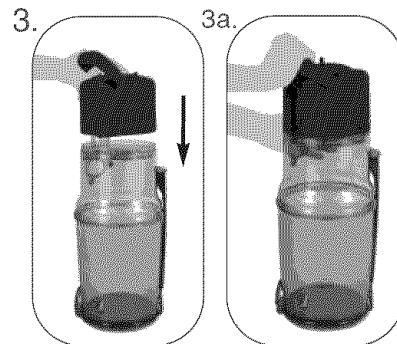

Coloque la tapa del filtro encima del recipiente de polvo y alinee las flechas (Diagrama 3). Empuje suavemente hacia abajo y gire el recipiente del filtro hacia la derecha hasta que la tapa quede segura y encaje en su lugar (Diagrama 3a).

NOTA: Deje que el filtro se seque por lo menos durante 24 horas antes de volverlo a colocar en la aspiradora.

Consejo VAX:

Para su conveniencia, mientras se seca el filtro HEPA de por vida, compre uno adicional en una tienda cercana a su domicilio o en línea en www.vaxusa.com.

LIMPIEZA DEL FILTRO DE DESCARGA

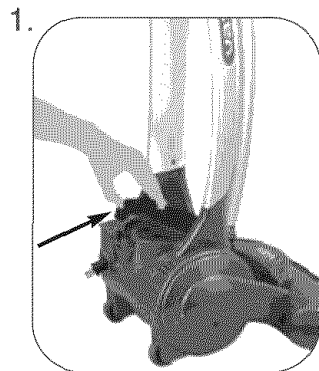

Apriete la lengüeta de seguro para aflojar y retirar el enrejado de descarga.

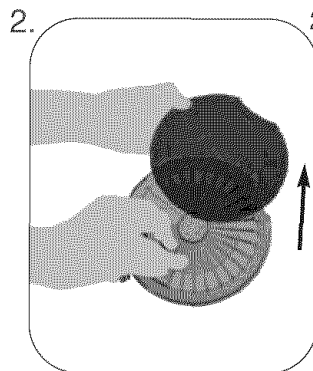

Quite el filtro de descarga y sacúdalo para limpiarlo.

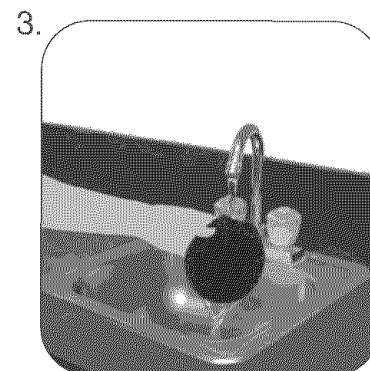
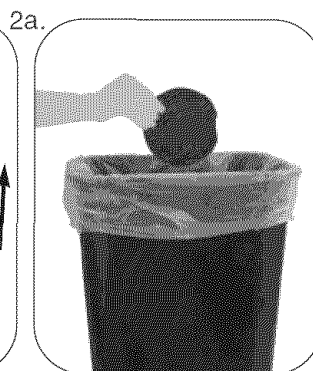

El filtro de descarga incluido en esta unidad es un filtro para toda la vida y puede lavarse. Asegúrese que esté completamente seco antes de volverlo a colocar en la aspiradora.

REPOSICIÓN DEL FILTRO DE DESCARGA

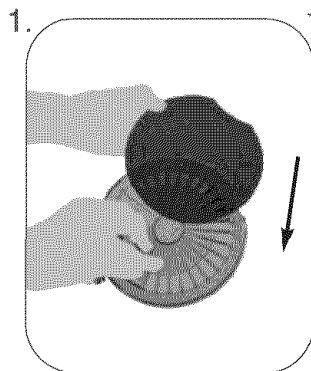

Reponga el filtro de descarga limpio y cúbralo con el enrejado.

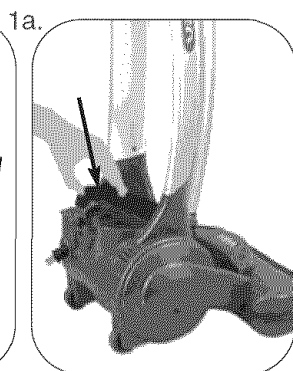

REPOSICIÓN DEL RECIPIENTE DE POLVO

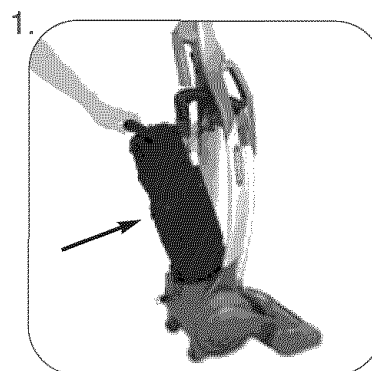

Reposición del recipiente de polvo.
NOTA: El recipiente de polvo no quedará alineado en la base si el filtro no está alineado correctamente.

NOTA: Deje que el filtro se seque por lo menos durante 24 horas antes de volverlo a colocar en la aspiradora.

Consejo VAX:

- Los filtros de descarga perfumados no pueden lavarse y deben cambiarse periódicamente.
- Los filtros perfumados pueden decolorarse.

ADVERTENCIA: PARA REDUCIR EL RIESGO DE LESIONES PERSONALES, DESCONECTE ANTES DE DAR SERVICIO.

NOTA: Esta aspiradora utiliza un foco automotor común No.906, 13.0 voltios. Para el reemplazo del foco por favor llame al 1-877-VAX-USA-9 (1-877-829-8729) o visite nuestro sitio web www.vaxusa.com para localizar al distribuidor más cercano a usted.

CAMBIO DEL FOCO

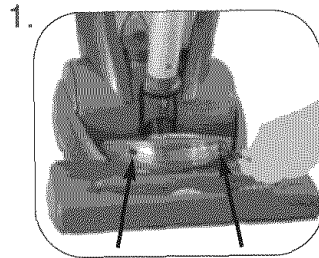

Antes de cambiar el foco asegúrese que la aspiradora esté apagada y desconectada. Además deje que el foco se enfríe. Retire los dos tornillos y la cubierta del foco.

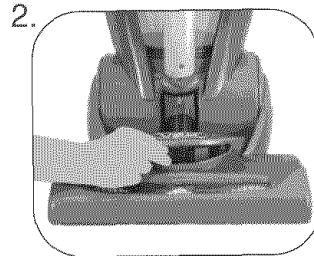

Quite el foco quemado del portalámpara.

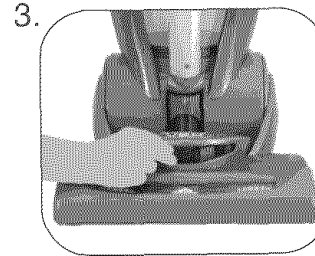

Coloque el nuevo foco.

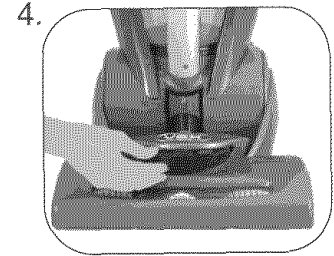

Fije la cubierta del foco con los dos tornillos.

RETIRO DE LOS RESIDUOS / TURBO TOOL

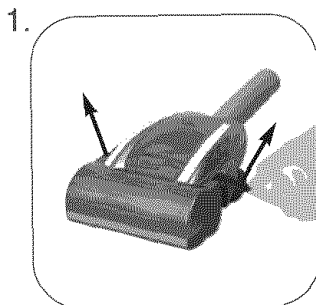

Retire el Turbo Tool del extremo de la manguera de succión. Destrabe las lengüetas de seguro en ambos lados del Turbo Tool.

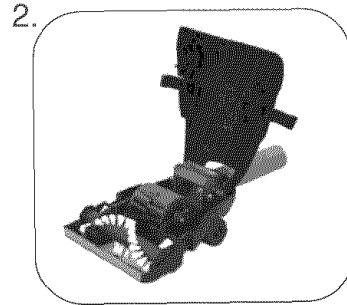

Mueva hacia arriba la tapa superior y retire la obstrucción.

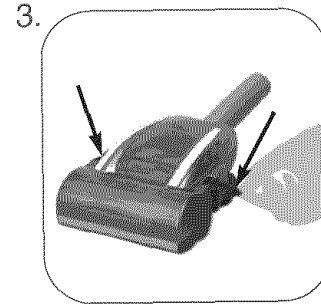

Para volver a ensamblar, cierre la tapa superior del Turbo Tool y trabe las dos lengüetas de seguro.

ADVERTENCIA: PARA REDUCIR EL RIESGO DE INCENDIO, CHOQUE ELÉCTRICO O LESIONES, DESCONECTE ANTES DE DAR SERVICIO.

PROBLEMA	POSIBLE CAUSA	SOLUCIÓN POSIBLE
La aspiradora no funciona	1. El cordón eléctrico no está bien conectado en la toma de corriente.	1. Conecte el enchufe firmemente.
	2. Fusible quemado o interruptor desconectado.	2. Revise el fusible o el interruptor en casa. Reemplace el fusible / reajuste el interruptor.
	3. Necesita servicio.	3. Llévela al centro de servicio o llame al 1- 877-VAX-USA-9 (1-877-829-8729).
	4. Protector térmico activado.	4. Deje que se enfríe la aspiradora - Pág. 4.
La aspiradora no aspira o la succión es muy débil	1. El recipiente de polvo no está instalado correctamente.	1. Revise la forma de retiro y reemplazo del recipiente de polvo - Pág. 10 & 12.
	2. El recipiente de polvo está lleno.	2. Vacíe el recipiente de polvo - Pág. 10.
	3. El cepillo giratorio no está encendido.	3. Encienda el cepillo giratorio - Pág. 7.
	4. El filtro está sucio/tapado.	4. Retire y limpie el filtro HEPA - Pág. 10-12.
	5. Manguera tapada.	5. Retire el recipiente de polvo y la lanza de limpieza y revise que no haya obstrucciones en las entradas de la manguera - Pág. 10.
	6. La lanza de limpieza no está instalada o alineada correctamente.	6. Revise la instalación de la lanza de limpieza - Pág. 6.
Polvo escapando de la aspiradora	1. El recipiente de polvo está lleno.	1. Vacíe el recipiente de polvo - Pág. 10.
	2. El recipiente de polvo no está instalado correctamente.	2. Revise la forma de retiro y reemplazo del recipiente de polvo - Pág. 10 & 12.
	3. La lanza de limpieza no está instalada o alineada correctamente.	3. Revise la instalación de la lanza de limpieza - Pág. 6.
	4. El filtro no está instalado completamente.	4. Revise la forma de retiro y reemplazo del filtro - Pág. 10.
Los accesorios de la aspiradora no recogen	1. Manguera tapada.	1. Retire el recipiente de polvo y la lanza de limpieza y revise que no haya obstrucciones en las entradas de la manguera - Pág. 10.
	2. El recipiente de polvo está lleno.	2. Vacíe el recipiente de polvo - Pág. 10.
	3. Filtro tapado.	3. Limpie el filtro - Pág. 11 & 12.
	4. El recipiente de polvo no está instalado correctamente.	4. Revise la forma de retiro y reemplazo del recipiente de polvo - Pág. 10 & 12.
La luz frontal no funciona	1. Foco fundido.	1. Reemplace el foco - Pág. 13.
	2. Cables eléctricos sueltos.	2. Llame al 1- 877-VAX-USA-9 (1-877-829-8729) para encontrar al Distribuidor VAX® más cercano a su domicilio.
El recipiente de polvo no queda asegurado en su sitio	1. La tapa del recipiente de polvo no está alineada apropiadamente.	1. Retire y realinee la tapa - Pág. 11.
	2. La lengüeta de alineación no está alineada.	2. Realinee la lengüeta - Pág. 12.
El cepillo giratorio no gira	1. Cepillos tapados.	1. Desconecte la unidad. Retire los desechos del cepillo giratorio.
	2. El interruptor del cepillo giratorio está en la posición de apagado.	2. Mueva el interruptor de encendido/apagado del cepillo giratorio a la posición de encendido para activar los cepillos.
	3. Debe reajustarse el cepillo giratorio.	3. Oprima el botón de reajuste del cepillo giratorio - Pág. 7.

CUALQUIER OTRO SERVICIO DEBE SER REALIZADO POR UN REPRESENTANTE AUTORIZADO DE SERVICIO SERVICIO AL CLIENTE 1- 877-VAX-USA-9 (1-877-829-8729)

En caso de necesitar más ayuda, vea en las Páginas Amarillas para encontrar a un Distribuidor Autorizado VAX®. Los costos de transporte hacia y desde el sitio de reparación serán pagados por el propietario. Las partes de repuesto utilizadas en esta unidad son de reemplazo fácil y están disponibles a través de un Distribuidor Autorizado VAX® o en otras tiendas. Siempre identifique su aspiradora por medio del número de modelo y el código de fabricación cuando pida información u ordene partes de repuesto. (El número de modelo aparece en la parte inferior de la aspiradora).





Designed with you in mind.™

Please call 1-877-VAX-USA-9
(1-877-829-8729) or visit our
website at www.vaxusa.com for
additional information on these
products or other products
available for purchase.

**WINTER
SPRING
SUMMER
FALL**

**Scented Exhaust
Filters***

Seasonal Scented Filters
Available in 4 scents:
Cinnamon, Lemon Verbena,
Tropical Breeze, and Baked
Apple.

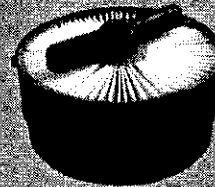

Lifetime HEPA Filter

Purchase an additional
HEPA filter for your
convenience while your
filter is drying (see page 12
for cleaning instructions).

©2005 All rights reserved # 1-113846-000 Rev. 6/05

www.vaxusa.com

*These filters are replaceable.