

VEVOR[®]

TOUGH TOOLS, HALF PRICE

Technical Support and E-Warranty Certificate

www.vevor.com/support

LOADING ARCH RAMPS

MODEL : LR003B、LR020A-120D、LR001、LR020-120X

We continue to be committed to provide you tools with competitive price.

"Save Half", "Half Price" or any other similar expressions used by us only represents an estimate of savings you might benefit from buying certain tools with us compared to the major top brands and does not necessarily mean to cover all categories of tools offered by us. You are kindly reminded to verify carefully when you are placing an order with us if you are actually saving half in comparison with the top major brands.

VEVOR[®] LOADING ARCH RAMPS

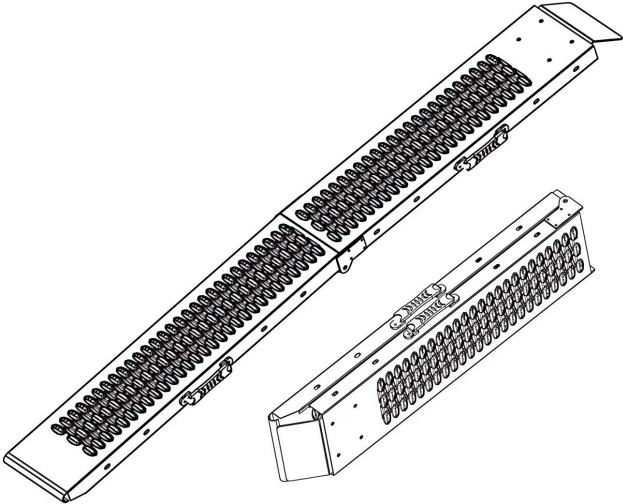
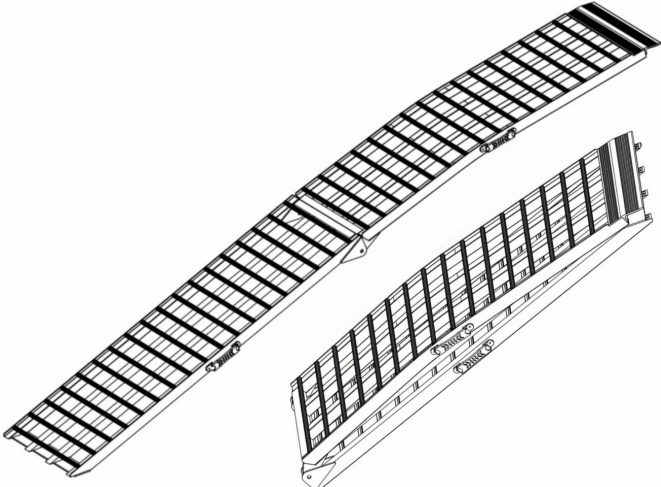
MODEL	PICTURE
LR003B	
LR020A-120D	

LR001

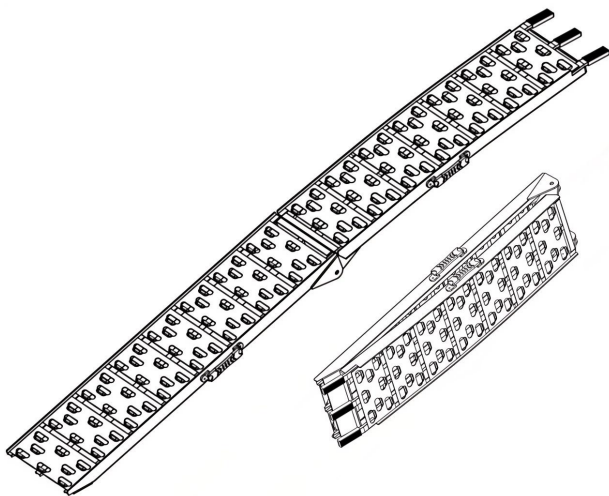

LR020-120X

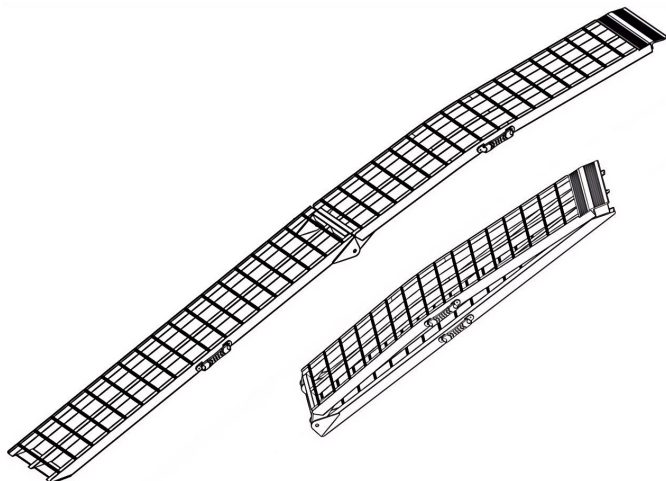

NEED HELP? CONTACT US!

Have product questions? Need technical support? Please feel free to contact us:

Technical Support and E-Warranty Certificate
www.vevor.com/support

This is the original instruction, please read all manual instructions carefully before operating. VEVOR reserves a clear interpretation of our user manual. The appearance of the product shall be subject to the product you received. Please forgive us that we won't inform you again if there are any technology or software updates on our product.



Warning-To reduce the risk of injury, user must read instructions manual carefully.

SECURITY & WARNINGS







WARNING – NEVER EXCEED THE MAXIMUM LOAD CAPACITY OF THE RAMPS. USE AT YOUR OWN RISK.

1. Failure to follow these procedures may result in damage to machinery, injury or death. The seller is not responsible for misuse or damages incurred during the use of the ramps.
2. Do not exceed the scope of the Arch Ramps.
3. After use, please dry before storage to avoid product rusting.
4. Procedures not specifically explained in this manual must be performed only by a qualified technician.
5. Before use, make sure that the pins on both sides of the fold and the pins of the diagonal support rod are inserted into the holes.
6. To prevent serious injury from tool failure, do not use it when it is damaged:
7. Please check the overall condition of the product before each use.
 - Is the screw thread damaged?
 - Is the weld cracked?
 - Are there gaps in all parts?

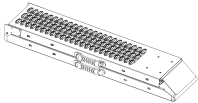
SAVE THESE INSTRUCTIONS

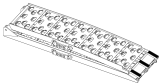
PART LIST

When unpacking this product, ensure the parts listed below are included and carefully inspect for any damage that may have occurred during transit. Do not attempt to assemble or use the product if any part is missing or damaged.

MODEL	LR003B		LR020A-120D		LR001		LR020-120X	
								
	1pcs	2pcs	1pcs	2pcs	1pcs	2pcs	1pcs	2pcs
	2pcs	2pcs	2pcs	2pcs	2pcs	2pcs	2pcs	2pcs
	1pcs	2pcs	1pcs	2pcs	1pcs	2pcs	1pcs	2pcs

PARAMETER LIST

Model	LR003B	LR020A-120D	LR001	LR020-120X
Max.Load	500lbs/1pcs	1000lbs/1pcs	750lbs/1pcs	600lbs/1pcs
Material	Steel	Aluminum	Aluminum	Aluminum
Product Size	1930X250mm 76"X9.8"	3050X450mm 120"X17.7"	2285X305mm 90"X12"	3050X295mm 120"X11.6"
Foldable	√	√	√	√
Color	Silver	Silver Gray	Silver Gray	Silver Gray

INSTRUCTIONS

Ramps are intended for specific applications and it is imperative the ramp that you have purchased is not used for any other application than its intention. Please carefully read and comply with the instructions on how to use quality loading ramps.

Instructions are as follows:

- 1.) The bolt must be inserted and hand-tightened through the barrel hinge.
- 2.) Park vehicle or trailer on flat, firm ground.
- 3.) Place ramps on the tailgate or trailer to accommodate the wheelbase of the loading vehicle.
- 4.) **Ensure** the plate or fingers of the ramp are securely in place.
- 5.) Install and secure safety straps. An illustration of how to secure the safety straps is as follows:

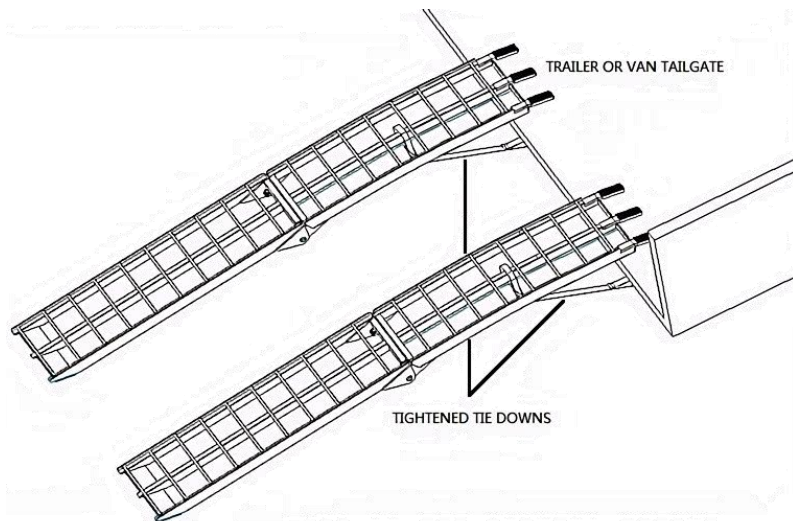

- 6.) Slowly ride machine up the ramps making sure tires are centered on the ramp at all times.
- 7.) Acceleration must be slow, controlled and constant. The operator must remain in control of machinery at all times during loading and unloading.
- 8.) Use the brake as necessary to control your speed while unloading. Sudden or erratic braking or accelerating will cause ramps to pull away from the tailgate or trailer.

Manufacturer: Shanghaimuxinmuyeyouxiangongsi

Address: Shuangchenglu 803nong11hao1602A-1609shi, baoshanqu, shanghai 200000 CN.

Imported to AUS: SIHAO PTY LTD. 1 ROKEVA STREETEASTWOOD NSW 2122 Australia

Imported to USA: Sanven Technology Ltd. Suite 250, 9166 Anaheim Place, Rancho Cucamonga, CA 91730



YH CONSULTING LIMITED.

C/O YH Consulting Limited Office 147,
Centurion House, London Road,
Staines-upon-Thames, Surrey, TW18 4AX



E-CrossStu GmbH

Mainzer Landstr.69,
60329 Frankfurt am Main.

VEVOR[®]

TOUGH TOOLS, HALF PRICE

Technical Support and E-Warranty Certificate

www.vevor.com/support

VEVOR[®]

TOUGH TOOLS, HALF PRICE

Assistance technique et certificat de garantie

électronique www.vevor.com/support

RAMPES D'ARCHE DE CHARGEMENT

MODÈLE : LR003B, LR020A-120D, LR001, LR020-120X

Nous continuons à nous engager à vous fournir des outils à des prix compétitifs.

« Économisez la moitié », « Moitié prix » ou toute autre expression similaire utilisée par nous ne représente qu'une estimation des économies que vous pourriez réaliser en achetant certains outils chez nous par rapport aux grandes marques et ne couvre pas nécessairement toutes les catégories d'outils que nous proposons.

Nous vous rappelons de bien vouloir vérifier soigneusement lorsque vous passez une commande chez nous si vous économisez réellement la moitié par rapport aux grandes marques.

VEVOR[®]

RAMPES D'ARCHE DE CHARGEMENT

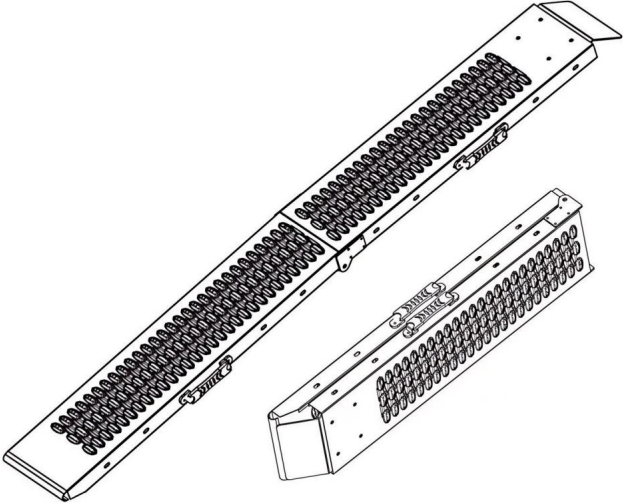
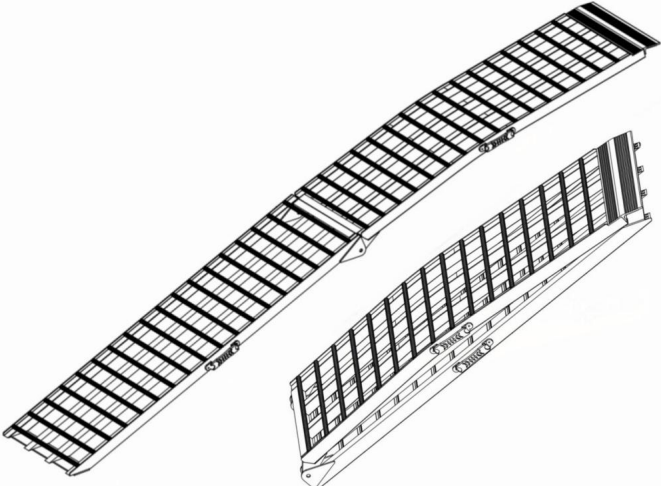
MODÈLE	IMAGE
LR003B	
LR020A-120D	

LR001



LR020-120X

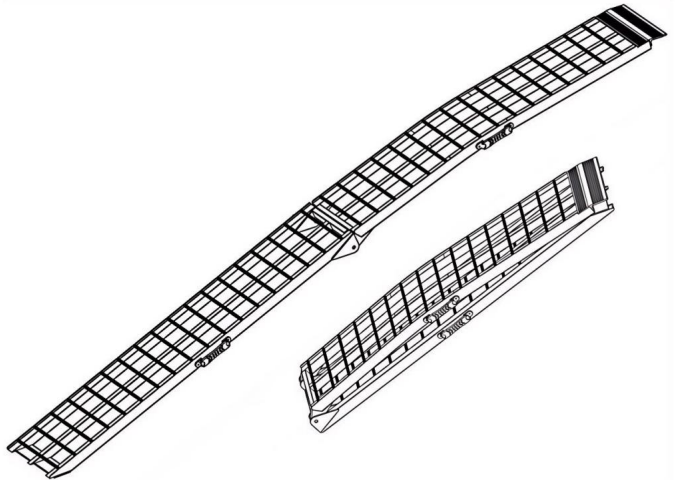

BESOIN D'AIDE? CONTACTEZ-NOUS!

Vous avez des questions sur nos produits ? Vous avez besoin d'assistance technique ?
N'hésitez pas

à nous contacter : Assistance technique et certificat de garantie
électronique www.vevor.com/support

Ceci est l'instruction originale, veuillez lire toutes les instructions du manuel attentivement avant d'utiliser. VEVOR se réserve une interprétation claire de nos manuel d'utilisation. L'apparence du produit sera soumise à la produit que vous avez reçu. Veuillez nous excuser, nous ne vous informerons plus si il y a des mises à jour technologiques ou logicielles sur notre produit.



Avertissement - Pour réduire le risque de blessure, l'utilisateur doit lire les instructions

Lisez attentivement le manuel.

SÉCURITÉ ET AVERTISSEMENTS

AVERTISSEMENT – NE JAMAIS DÉPASSER LA CAPACITÉ DE CHARGE MAXIMALE DE LES RAMPES. UTILISEZ-LES À VOS PROPRES RISQUES.







1. Le non-respect de ces procédures peut entraîner des dommages aux machines, blessures ou décès. Le vendeur n'est pas responsable de la mauvaise utilisation ou des dommages encourus lors de l'utilisation des rampes.
2. Ne pas dépasser la portée des rampes d'arche.
3. Après utilisation, veuillez sécher le produit avant de le ranger pour éviter la rouille.
4. Les procédures qui ne sont pas spécifiquement expliquées dans ce manuel doivent être effectué uniquement par un technicien qualifié.
5. Avant utilisation, assurez-vous que les broches des deux côtés du pli et du les broches de la tige de support diagonale sont insérées dans les trous.
6. Pour éviter des blessures graves dues à une défaillance de l'outil, ne l'utilisez pas lorsqu'il est endommagé:
7. Veuillez vérifier l'état général du produit avant chaque utilisation.
 - Le filetage de la vis est-il endommagé ?
 - La soudure est-elle fissurée ?
 - Y a-t-il des lacunes dans toutes les pièces ?

CONSERVEZ CES INSTRUCTIONS

LISTE DES PIÈCES

Lors du déballage de ce produit, assurez-vous que les pièces répertoriées ci-dessous sont incluses et inspectez soigneusement tout dommage qui aurait pu survenir pendant le transport.

N'essayez pas d'assembler ou d'utiliser le produit si une pièce est manquante ou endommagée.

MODÈLE	LR003B		LR020A-120D		LR001		LR020-120X	
								
	1 pièce	2 pièces	1 pièce	2 pièces	1 pièce	2 pièces	1 pièce	2 pièces
	2 pièces	2 pièces	2 pièces	2 pièces	2 pièces	2 pièces	2 pièces	2 pièces
	1 pièce	2 pièces	1 pièce	2 pièces	1 pièce	2 pièces	1 pièce	2 pièces

LISTE DES PARAMÈTRES

Modèle	LR003B	LR020A-120D	LR001	LR020-120X
Charge max.	500 lb/1 pièce	1000 lb/1 pièce	750 lb/1 pièce	600 lb/1 pièce
Matériel	Acier	Aluminium	Aluminium	Aluminium
Taille du produit	1930X250mm 76"X9,8"	3050X450mm 120"X17,7"	2285X305mm 90"X12"	3050X295mm 120"X11.6"
Pliable	√	√	√	√
Couleur	Argent	Gris argenté	Gris argenté	Gris argenté

INSTRUCTIONS

Les rampes sont destinées à des applications spécifiques et il est impératif que la rampe que vous avez achetée n'est pas utilisée pour une autre application que celle à laquelle il est destiné. intention. Veuillez lire attentivement et respecter les instructions sur la façon de utiliser des rampes de chargement de qualité.

Les instructions sont les suivantes :

- 1.) Le boulon doit être inséré et serré à la main à travers la charnière du canon.
- 2.) Garez le véhicule ou la remorque sur un sol plat et ferme.
- 3.) Placez des rampes sur le hayon ou la remorque pour s'adapter à l'empattement de le véhicule de chargement.
- 4.) **Assurez-vous** que la plaque ou les doigts de la rampe sont bien en place.
- 5.) Installez et fixez les sangles de sécurité. Une illustration de la façon de fixer les sangles de sécurité est la suivante :

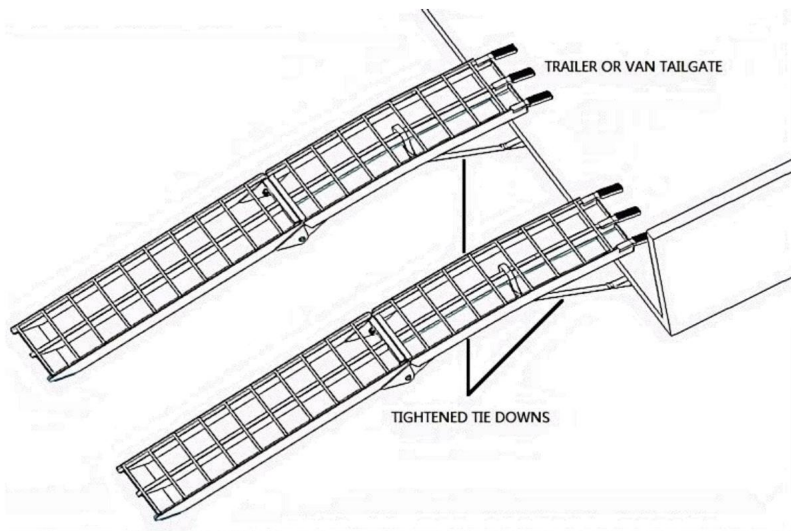

- 6.) Montez lentement la machine sur les rampes en vous assurant que les pneus sont centrés sur la rampe à tout moment.
- 7.) L'accélération doit être lente, contrôlée et constante. L'opérateur doit garder le contrôle des machines à tout moment pendant le chargement et le déchargement.
- 8.) Utilisez le frein si nécessaire pour contrôler votre vitesse pendant le déchargement. Un freinage ou une accélération soudains ou irréguliers entraîneront le retrait des rampes depuis le hayon ou la remorque.

Fabricant : Shanghaimuxinmuyeyouxiangongsi

Adresse : Shuangchenglu 803nong11hao1602A-1609shi, baoshanqu, Shanghai
200000 CN.

Importé en Australie : SIHAO PTY LTD. 1 ROKEVA STREETEASTWOOD
NSW 2122 Australie

Importé aux États-Unis : Sanven Technology Ltd. Suite 250, 9166 Anaheim
Lieu, Rancho Cucamonga, CA 91730



YH CONSULTING LIMITÉE.

A/S YH Consulting Limited Bureau 147,
Centurion House, London Road,
Staines-upon-Thames, Surrey, TW18 4AX



E-CrossStu GmbH

Mainzer Landstr.69,
60329 Francfort-sur-le-Main.

VEVOR[®]

TOUGH TOOLS, HALF PRICE

Assistance technique et certificat de garantie
électronique www.vevor.com/support

VEVOR®

TOUGH TOOLS, HALF PRICE

Technischer Support und E-Garantie-Zertifikat

www.vevor.com/support

Ladebogenrampen

MODELL: LR003B, LR020A-120D, LR001, LR020-120X

Wir sind weiterhin bestrebt, Ihnen Werkzeuge zu wettbewerbsfähigen Preisen anzubieten.

„Sparen Sie die Hälfte“, „Halber Preis“ oder andere ähnliche Ausdrücke, die wir verwenden, stellen nur eine Schätzung der Ersparnis dar, die Sie beim Kauf bestimmter Werkzeuge bei uns im Vergleich zu den großen Topmarken erzielen können, und decken nicht notwendigerweise alle von uns angebotenen Werkzeugkategorien ab. Wir möchten Sie freundlich daran erinnern, bei Ihrer Bestellung bei uns sorgfältig zu prüfen, ob Sie im Vergleich zu den großen Topmarken tatsächlich die Hälfte sparen.

VEVOR[®]

Ladebogenrampen

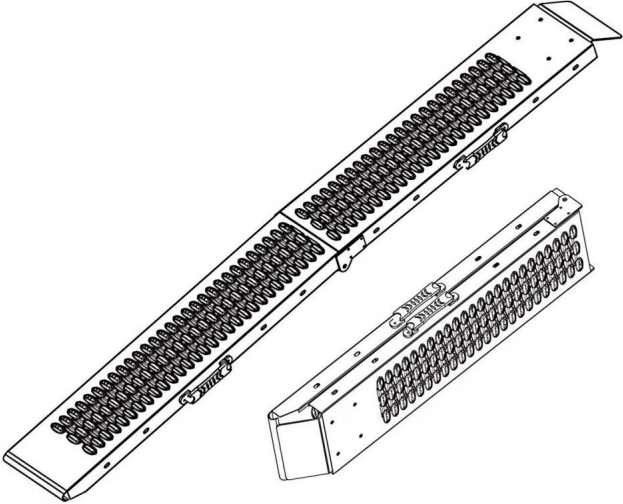
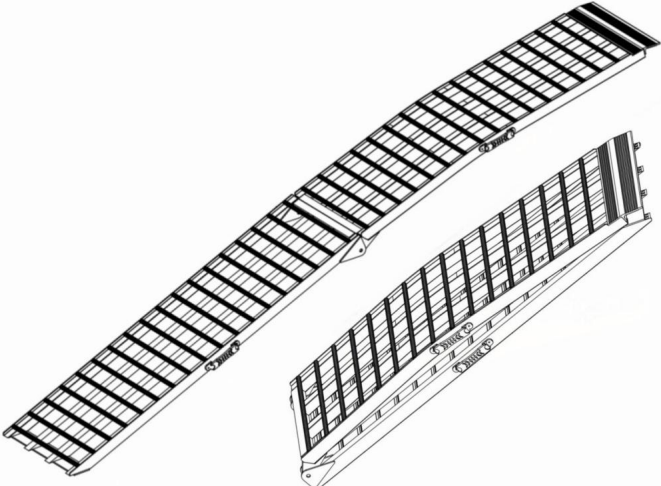
MODELL	BILD
LR003B	
LR020A-120D	

LR001

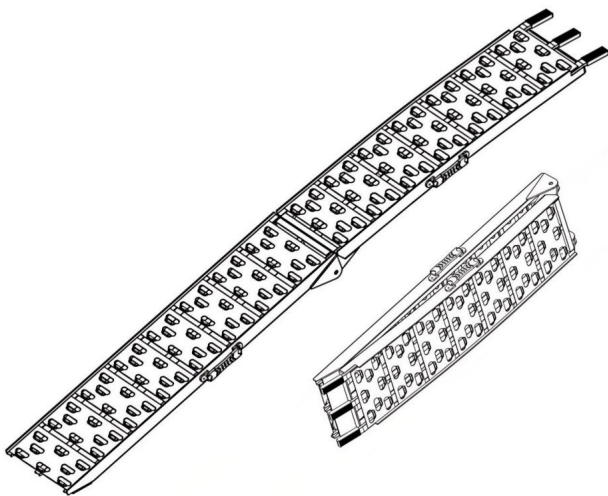

LR020-120X

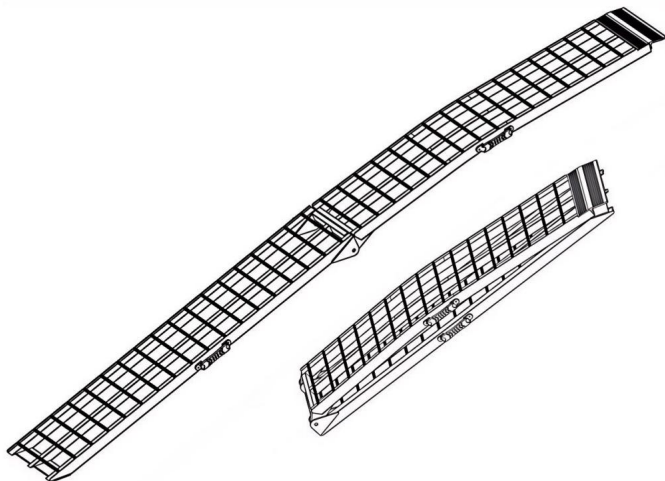

Brauchen Sie Hilfe? Kontaktieren Sie uns!

Haben Sie Fragen zum Produkt? Benötigen Sie technischen Support? Bitte kontaktieren Sie uns:

Technischer Support und E-Garantie-Zertifikat www.vevor.com/support

Dies ist die Originalanleitung. Bitte lesen Sie alle Anweisungen im Handbuch. sorgfältig vor der Inbetriebnahme. VEVOR behält sich eine klare Auslegung unserer Benutzerhandbuch. Das Aussehen des Produkts unterliegt den Produkt, das Sie erhalten haben. Bitte haben Sie Verständnis, dass wir Sie nicht erneut informieren, wenn es gibt Technologie- oder Software-Updates für unser Produkt.



Warnung - Um das Verletzungsrisiko zu verringern, muss der Benutzer die Anweisungen lesen

Lesen Sie das Handbuch sorgfältig durch.

SICHERHEIT UND WARNHINWEISE







ACHTUNG – ÜBERSCHREITEN SIE NIEMALS DIE MAXIMALE BELASTBARKEIT VON DIE RAMPEN. DIE VERWENDUNG ERFOLGT AUF EIGENE GEFAHR.

1. Die Nichtbeachtung dieser Verfahren kann zu Maschinenschäden führen, Verletzungen oder Tod. Der Verkäufer ist nicht verantwortlich für Missbrauch oder Schäden die bei der Benutzung der Rampen anfallen.
2. Überschreiten Sie nicht den Umfang der Bogenrampen.
3. Nach dem Gebrauch vor der Lagerung trocknen, um ein Rosten des Produkts zu vermeiden.
4. Verfahren, die in diesem Handbuch nicht ausdrücklich erläutert werden, müssen nur von einem qualifizierten Techniker durchgeführt werden.
5. Stellen Sie vor dem Gebrauch sicher, dass die Stifte auf beiden Seiten der Falte und der Die Stifte der diagonalen Stützstange werden in die Löcher gesteckt.
6. Um schwere Verletzungen durch Werkzeugversagen zu vermeiden, verwenden Sie es nicht, wenn es beschädigt:
7. Bitte überprüfen Sie vor jedem Gebrauch den Gesamtzustand des Produkts.
 - Ist das Schraubengewinde beschädigt?
 - Ist die Schweißnaht gerissen?
 - Sind in allen Teilen Lücken vorhanden?

BEWAHREN SIE DIESE ANWEISUNGEN AUF

TEILELISTE

Stellen Sie beim Auspacken dieses Produkts sicher, dass die unten aufgeführten Teile enthalten sind und überprüfen Sie es sorgfältig auf etwaige Schäden, die während des Transports aufgetreten sein könnten. Versuchen Sie nicht, das Produkt zusammenzubauen oder zu verwenden, wenn ein Teil fehlt oder beschädigt.

MODELL	LR003B		LR020A-120D		LR001		LR020-120X	
								
	1 Stück	2 Stück	1 Stück	2 Stück	1 Stück	2 Stück	1 Stück	2 Stück
	2 Stück	2 Stück	2 Stück	2 Stück	2 Stück	2 Stück	2 Stück	2 Stück
	1 Stück	2 Stück	1 Stück	2 Stück	1 Stück	2 Stück	1 Stück	2 Stück

PARAMETERLISTE

Modell	LR003B	LR020A-120D	LR001	LR020-120X
Max. Belastung	500 Pfund/1 Stück	1000 Pfund/1 Stück	750 Pfund/1 Stück	600 Pfund/1 Stück
Material	Stahl	Aluminium	Aluminium	Aluminium
Produktgröße	1930 x 250 mm	3050 x 450 mm	2285 x 305 mm	3050 x 295 mm
	76"X9,8"	120"X17,7"	90"X12"	120"X11.6"
Faltbar	ÿ	ÿ	ÿ	ÿ
Farbe	Silber	Silbergrau	Silbergrau	Silbergrau

ANWEISUNGEN

Rampen sind für bestimmte Anwendungen vorgesehen und es ist zwingend erforderlich, die Rampe das von Ihnen erworbene Produkt nicht für andere Zwecke als den

Absicht. Bitte lesen Sie die Anweisungen zur Handhabung sorgfältig durch und befolgen Sie sie.

Verwenden Sie hochwertige Verladerampen.

Die Anweisungen lauten wie folgt:

- 1.) Der Riegel muss durch das Laufband gesteckt und handfest angezogen werden.
- 2.) Fahrzeug bzw. Anhänger auf ebenem, festen Untergrund abstellen.
- 3.) Platzieren Sie Rampen an der Heckklappe oder am Anhänger, um den Radstand des das Ladefahrzeug.
- 4.) **Stellen Sie sicher**, dass die Platte bzw. die Finger der Rampe sicher an ihrem Platz sind.
- 5.) Sicherheitsgurte anbringen und sichern. Eine Abbildung zur Sicherung der Sicherheitsgurte ist wie folgt:

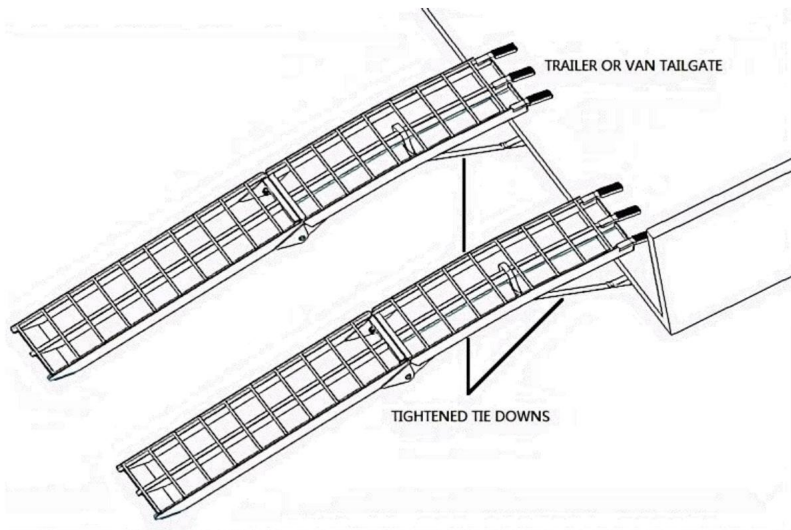

- 6.) Fahren Sie die Maschine langsam die Rampen hinauf und achten Sie darauf, dass die Reifen mittig auf der Rampe jederzeit.
- 7.) Die Beschleunigung muss langsam, kontrolliert und konstant erfolgen. Der Bediener muss Behalten Sie während des Be- und Entladens jederzeit die Kontrolle über die Maschine.
- 8.) Benutzen Sie bei Bedarf die Bremse, um Ihre Geschwindigkeit beim Entladen zu kontrollieren. Plötzliches oder unregelmäßiges Bremsen oder Beschleunigen führt dazu, dass Rampen wegfahren von der Heckklappe oder dem Anhänger.

Hersteller: Shanghai muxin muyeyouxiangongsi

Adresse: Shuangchenglu 803nong11hao1602A-1609shi, baoshanqu, Shanghai
200000 CN.

Nach AUS importiert: SIHAO PTY LTD. 1 ROKEVA STREET EASTWOOD
NSW 2122 Australien

Importiert in die USA: Sanven Technology Ltd. Suite 250, 9166 Anaheim
Ort, Rancho Cucamonga, CA 91730



YH CONSULTING LIMITED.

C/O YH Consulting Limited Office 147,
Centurion House, London Road,
Staines-upon-Thames, Surrey, TW18 4AX



E-CrossStu GmbH

Mainzer Landstr.69,
60329 Frankfurt am Main.

VEVOR[®]

TOUGH TOOLS, HALF PRICE

Technischer Support und E-Garantie-Zertifikat

www.vevor.com/support

VEVOR®

TOUGH TOOLS, HALF PRICE

Supporto tecnico e certificato di garanzia

elettronica www.vevor.com/support

RAMPE AD ARCO DI CARICO

MODELLO: LR003B, LR020A-120D, LR001, LR020-120X

Continuiamo a impegnarci per fornirvi strumenti a prezzi competitivi.

"Risparmia la metà", "Metà prezzo" o qualsiasi altra espressione simile da noi utilizzata rappresenta solo una stima del risparmio che potresti ottenere acquistando determinati utensili con noi rispetto ai principali marchi principali e non significa necessariamente coprire tutte le categorie di utensili da noi offerti. Ti ricordiamo gentilmente di verificare attentamente quando effettui un ordine con noi se stai effettivamente risparmiando la metà rispetto ai principali marchi principali.

VEVOR[®]

RAMPE AD ARCO DI CARICO

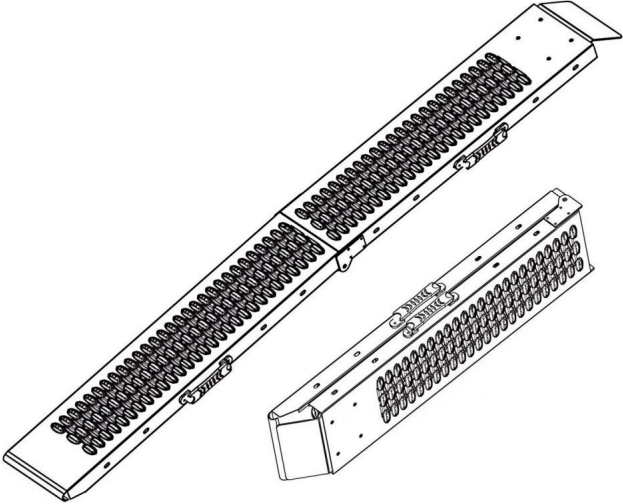
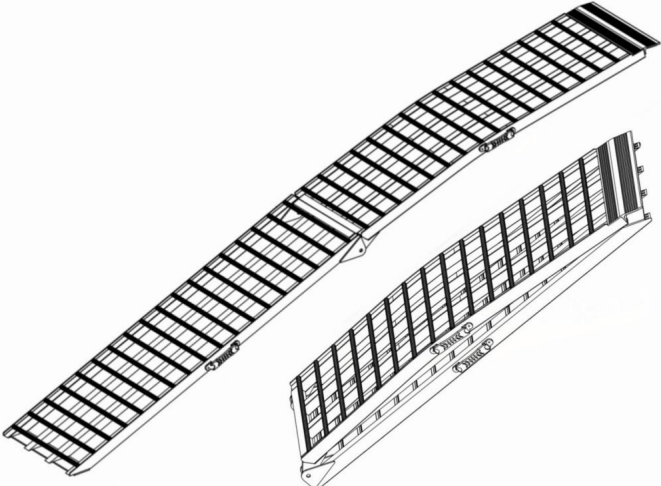
MODELLO	IMMAGINE
<p>Codice articolo: LR003B</p>	
<p>Codice articolo: LR020A-120D</p>	

LR001

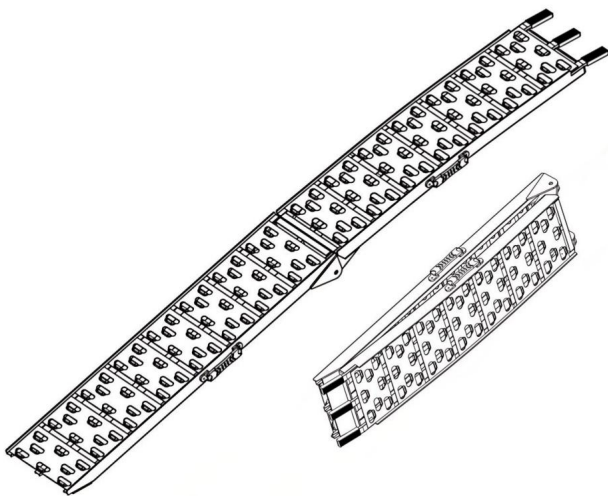

Modello LR020-120X

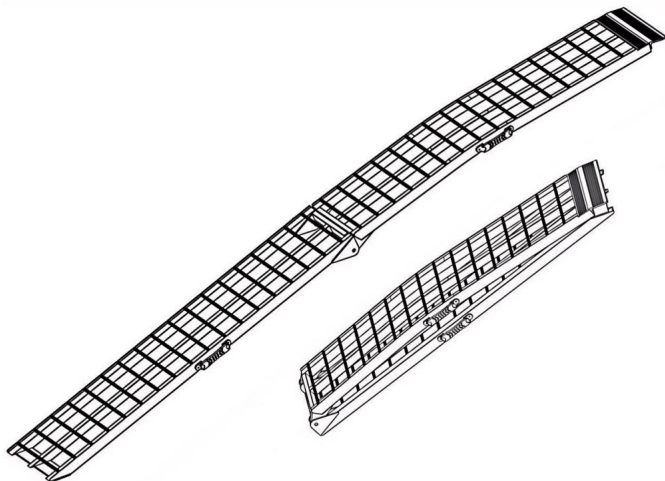

HAI BISOGNO DI AIUTO? CONTATTACI!

Hai domande sul prodotto? Hai bisogno di supporto tecnico? Non esitare a contattarci:

Supporto

**tecnico e certificato di garanzia elettronica [www.vevor.com/
support](http://www.vevor.com/support)**

Questa è l'istruzione originale, si prega di leggere tutte le istruzioni del manuale attentamente prima di operare. VEVOR si riserva una chiara interpretazione del nostro manuale utente. L'aspetto del prodotto sarà soggetto alla prodotto che hai ricevuto. Perdonaci se non ti informeremo di nuovo se ci sono aggiornamenti tecnologici o software sul nostro prodotto.



Attenzione: per ridurre il rischio di lesioni, l'utente deve leggere le istruzioni manuale con attenzione.

SICUREZZA E AVVERTENZE







ATTENZIONE – NON SUPERARE MAI LA CAPACITÀ DI CARICO MASSIMA DELLE RAMPE. UTILIZZATELE A VOSTRO RISCHIO E PERICOLO.

1. La mancata osservanza di queste procedure può causare danni ai macchinari, lesioni o morte. Il venditore non è responsabile per uso improprio o danni verificatisi durante l'utilizzo delle rampe.
2. Non superare la portata delle rampe ad arco.
3. Dopo l'uso, asciugare il prodotto prima di riporlo per evitare che arrugginisca.
4. Le procedure non specificatamente spiegate nel presente manuale devono essere eseguito solo da un tecnico qualificato.
5. Prima dell'uso, assicurarsi che i perni su entrambi i lati della piega e del i perni dell'asta di supporto diagonale vengono inseriti nei fori.
6. Per evitare gravi lesioni dovute al guasto dell'utensile, non utilizzarlo quando è danneggiato:
7. Si prega di controllare le condizioni generali del prodotto prima di ogni utilizzo.
 - La filettatura della vite è danneggiata?
 - La saldatura è incrinata?
 - Ci sono lacune in tutte le parti?

SALVA QUESTE ISTRUZIONI

ELENCO DEI PEZZI

Quando si disimballa questo prodotto, assicurarsi che le parti elencate di seguito siano incluse e ispezionare attentamente eventuali danni che potrebbero essersi verificati durante il trasporto. Non tentare di montare o utilizzare il prodotto se una qualsiasi parte è mancante o danneggiato.

MODELLO	Codice articolo: LR003B		Codice articolo: LR020A-120D		LR001		Modello LR020-120X	
								
	1 pz 2 pz 1 pz 2 pz		1 pz 2 pz 1 pz 2 pz					
	2 pezzi		2 pezzi		2 pezzi		2 pezzi	
	1 pz 2 pz		1 pz 2 pz		1 pz 2 pz			

ELENCO PARAMETRI

Modello	Codice articolo: LR003B	Codice articolo: LR020A-120D	LR001	Modello LR020-120X
Carico massimo	500 libbre/1 pz.	1000 libbre/1 pz	750 libbre/1 pz.	600 libbre/1 pz.
Materiale	Acciaio	Alluminio	Alluminio	Alluminio
Dimensioni del prodotto	1930X250mm	3050X450mm	2285X305mm	3050X295mm
	76"X9,8"	120"X17,7"	90"X12"	120"X11.6"
Pieghevole	ÿ	ÿ	ÿ	ÿ
Colore	Argento	Grigio argento	Grigio argento	Grigio argento

ISTRUZIONI

Le rampe sono destinate ad applicazioni specifiche ed è indispensabile che la rampa che hai acquistato non viene utilizzato per nessun'altra applicazione se non la sua intenzione. Si prega di leggere attentamente e di attenersi alle istruzioni su come utilizzare rampe di carico di qualità.

Le istruzioni sono le seguenti:

- 1.) Il bullone deve essere inserito e serrato manualmente attraverso la cerniera della canna.
- 2.) Parcheggiare il veicolo o il rimorchio su un terreno piano e solido.
- 3.) Posizionare le rampe sul portellone posteriore o sul rimorchio per adattarsi al passo del veicolo di carico.
- 4.) **Assicurarsi** che la piastra o le dita della rampa siano saldamente in posizione.
- 5.) Installare e fissare le cinghie di sicurezza. Un'illustrazione di come fissare le cinghie di sicurezza sono le seguenti:

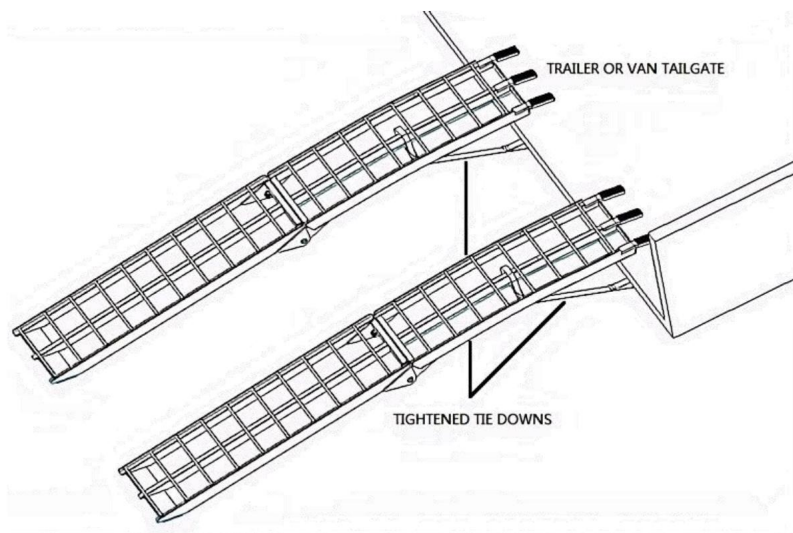

- 6.) Guidare lentamente la macchina sulle rampe assicurandosi che gli pneumatici siano centrati sulla rampa in ogni momento.
 - 7.) L'accelerazione deve essere lenta, controllata e costante. L'operatore deve mantenere sempre il controllo dei macchinari durante le operazioni di carico e scarico.
 - 8.) Utilizzare il freno se necessario per controllare la velocità durante lo scarico.
- Una frenata o un'accelerazione improvvisa o irregolare causerà l'allontanamento delle rampe dal portellone posteriore o dal rimorchio.

Produttore: Shanghaimuxinmuyeyouxiangongsi

Indirizzo: Shuangchenglu 803nong11hao1602A-1609shi, baoshanqu, shanghai
200000 CN.

Importato in AUS: SIHAO PTY LTD. 1 ROKEVA STREETEASTWOOD

Nuovo Galles del Sud 2122 Australia

Importato negli USA: Sanven Technology Ltd. Suite 250, 9166 Anaheim
Luogo, Rancho Cucamonga, CA 91730



CONSULENZA YH LIMITATA.

C/O YH Consulting Limited Ufficio 147,
Centurion House, London Road,
Staines-upon-Thames, Surrey, TW18 4AX

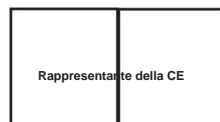

E-CrossStu GmbH

Mainzer Landstr.69,
60329 Francoforte sul Meno.

VEVOR[®]

TOUGH TOOLS, HALF PRICE

**Supporto tecnico e certificato di garanzia
elettronica www.vevor.com/support**

VEVOR[®]

TOUGH TOOLS, HALF PRICE

Soporte técnico y certificado de garantía

electrónica www.vevor.com/support

RAMPAS DE ARCO DE CARGA

MODELO: LR003B, LR020A-120D, LR001, LR020-120X

Seguimos comprometidos a brindarle herramientas a precios competitivos.

"Ahorre la mitad", "mitad de precio" o cualquier otra expresión similar que utilicemos solo representa una estimación del ahorro que podría obtener al comprar ciertas herramientas con nosotros en comparación con las principales marcas y no necesariamente significa que cubra todas las categorías de herramientas que ofrecemos. Le recordamos que, al realizar un pedido con nosotros, verifique cuidadosamente si realmente está ahorrando la mitad en comparación con las principales marcas.

VEVOR[®]

RAMPAS DE ARCO DE CARGA

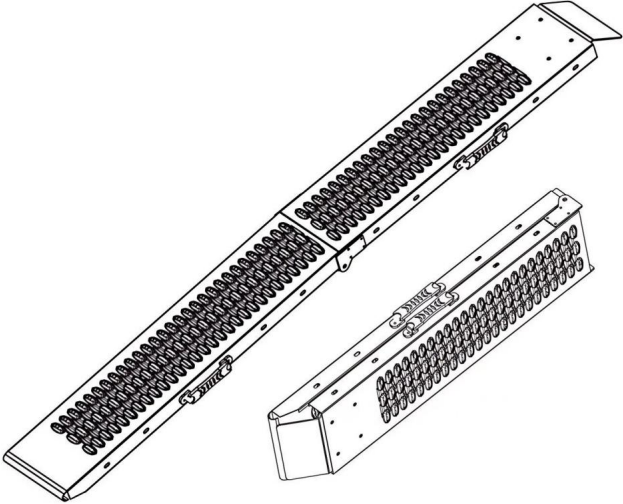
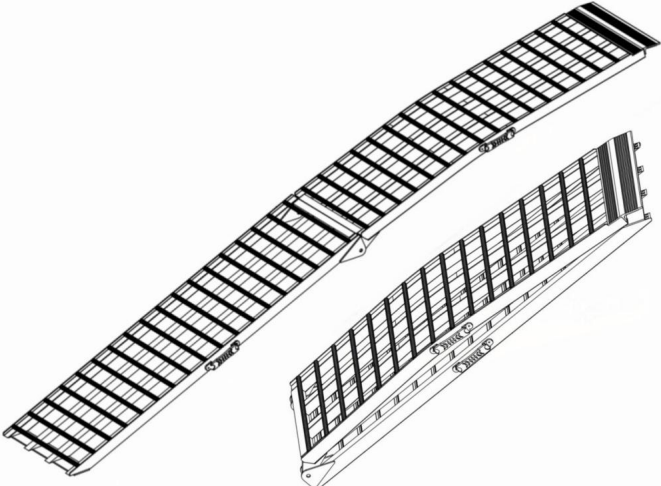
MODELO	IMAGEN
LR003B	
LR020A-120D	

LR001



LR020-120X

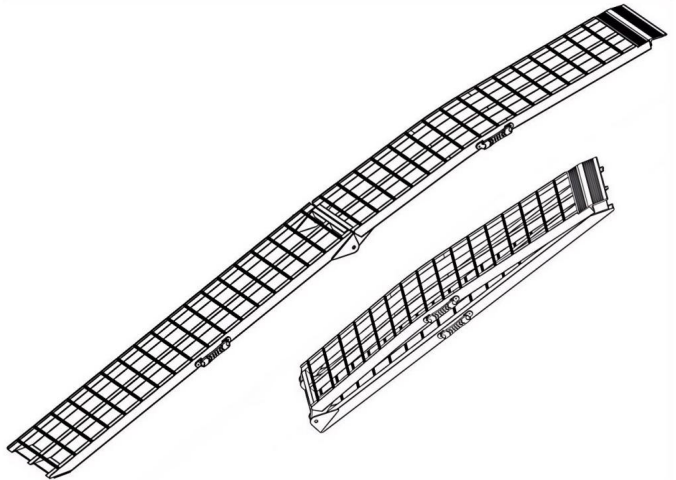

¿NECESITA AYUDA? ¡CONTÁCTENOS!

¿Tiene preguntas sobre el producto? ¿Necesita asistencia técnica? No dude en ponerse en contacto con

nosotros: Asistencia técnica y certificado de garantía electrónica
www.vevor.com/support

Estas son las instrucciones originales, lea todas las instrucciones del manual. Antes de operar, tenga cuidado. VEVOR se reserva una interpretación clara de nuestras manual de usuario. La apariencia del producto estará sujeta a las producto que recibiste. Por favor, perdónanos por no informarte nuevamente si ¿Hay alguna actualización tecnológica o de software en nuestro producto?



Advertencia: Para reducir el riesgo de lesiones, el usuario debe leer las instrucciones.

Lea el manual con cuidado.

SEGURIDAD Y ADVERTENCIAS







ADVERTENCIA – NUNCA EXCEDA LA CAPACIDAD MÁXIMA DE CARGA DE LAS RAMPAS. UTILÍCELAS BAJO SU PROPIA RESPONSABILIDAD.

1. El incumplimiento de estos procedimientos puede provocar daños a la maquinaria, Lesiones o muerte. El vendedor no es responsable por mal uso o daños, incurridos durante el uso de las rampas.
2. No exceda el alcance de las rampas de arco.
3. Después del uso, séquelo antes de guardarlo para evitar la oxidación del producto.
4. Los procedimientos no explicados específicamente en este manual deben realizado únicamente por un técnico calificado.
5. Antes de usar, asegúrese de que los pasadores de ambos lados del pliegue y el Los pasadores de la barra de soporte diagonal se insertan en los orificios.
6. Para evitar lesiones graves debido a fallas de la herramienta, no la utilice cuando esté dañado:
7. Compruebe el estado general del producto antes de cada uso.
 - ¿Está dañada la rosca del tornillo?
 - ¿Está rota la soldadura?
 - ¿Hay huecos en todas las partes?

GUARDE ESTAS INSTRUCCIONES

LISTA DE PIEZAS

Al desembalar este producto, asegúrese de que estén incluidas las piezas que se enumeran a continuación. e inspeccione cuidadosamente cualquier daño que pueda haberse producido durante el transporte. No intente ensamblar ni utilizar el producto si falta alguna pieza o dañado.

MODELO	LR003B		LR020A-120D		LR001		LR020-120X	
								
	1 pieza	2 piezas	1 pieza	2 piezas	1 pieza	2 piezas	1 pieza	2 piezas
	2 piezas	2 piezas	2 piezas	2 piezas	2 piezas	2 piezas	2 piezas	2 piezas
	1 pieza	2 piezas	1 pieza	2 piezas	1 pieza	2 piezas	1 pieza	2 piezas

LISTA DE PARÁMETROS

Modelo	LR003B	LR020A-120D	LR001	LR020-120X
Carga máxima	500 libras/1 pieza	1000 libras/1 pieza	750 libras/1 pieza	600 libras/1 pieza
Material	Acero	Aluminio	Aluminio	Aluminio
Tamaño del producto	1930 x 250 mm 76"X9.8"	3050 x 450 mm 120"X17.7"	2285 x 305 mm 90" X 12"	3050 x 295 mm 120" X 11.6"
Plegable	√	√	√	√
Color	Plata	Gris plata	Gris plata	Gris plata

INSTRUCCIONES

Las rampas están diseñadas para aplicaciones específicas y es imperativo que la rampa que ha adquirido no se utiliza para ninguna otra aplicación que no sea su intención. Lea atentamente y cumpla las instrucciones sobre cómo

Utilice rampas de carga de calidad.

Las instrucciones son las siguientes:

- 1.) El perno debe insertarse y apretarse a mano a través de la bisagra del cañón.
- 2.) Estacione el vehículo o remolque en terreno plano y firme.
- 3.) Coloque rampas en el portón trasero o en el remolque para adaptarse a la distancia entre ejes del vehículo.

El vehículo de carga.

- 4.) **Asegúrese de** que la placa o los dedos de la rampa estén bien colocados en su lugar.
- 5.) Instale y asegure las correas de seguridad. Una ilustración de cómo asegurar las correas de seguridad

Las correas de seguridad son las siguientes:

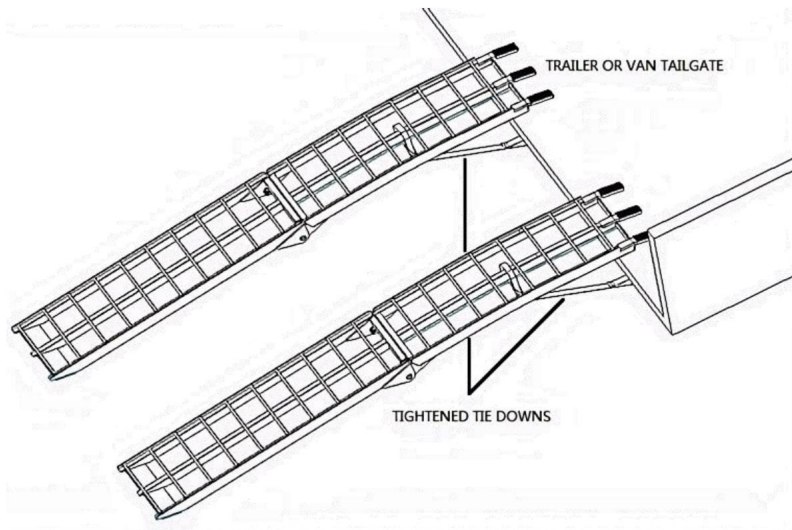

- 6.) Sube lentamente la máquina por las rampas asegurándote de que los neumáticos estén centrados en el suelo. rampa en todo momento.

- 7.) La aceleración debe ser lenta, controlada y constante. El operador debe

Mantener el control de la maquinaria en todo momento durante la carga y descarga.

- 8.) Utilice el freno según sea necesario para controlar su velocidad mientras descarga.

El frenado o la aceleración repentinos o erráticos harán que las rampas se desplacen. desde el portón trasero o el remolque.

Fabricante: Shanghaimuxinmuyeyouxiangongsi

Dirección: Shuangchenglu 803nong11hao1602A-1609shi, baoshanqu, shanghai
200000 CN.

Importado a Australia: SIHAO PTY LTD. 1 ROKEVA STREETEASTWOOD

Nueva Gales del Sur 2122 Australia

Importado a EE. UU.: Sanven Technology Ltd. Suite 250, 9166 Anaheim
Lugar, Rancho Cucamonga, CA 91730

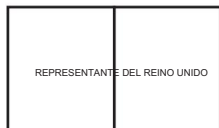

YH CONSULTING LIMITADA.

C/O YH Consulting Limited Oficina 147,
Centurion House, London Road,
Staines-upon-Thames, Surrey, TW18 4AX

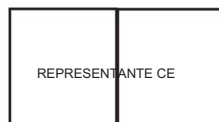

E-CrossStu GmbH

Mainzer Landstr.69,
60329 Fráncfort del Meno.

VEVOR[®]

TOUGH TOOLS, HALF PRICE

Soporte técnico y certificado de garantía
electrónica www.vevor.com/support

VEVOR®

TOUGH TOOLS, HALF PRICE

Wsparcie techniczne i certyfikat gwarancji

elektronicznej www.vevor.com/support

ŁUKOWE RAMPY ŁUKOWE

MODELELR003B, LR020A-120D, LR001, LR020-120X

Nadal staramy się oferować Państwu narzędzia w konkurencyjnych cenach.

„Oszczędź połowę”, „Połowa ceny” lub inne podobne wyrażenia używane przez nas stanowią jedynie szacunkowe oszczędności, jakie możesz uzyskać, kupując u nas określone narzędzia w porównaniu z głównymi markami i niekoniecznie oznaczają one objęcie wszystkich kategorii narzędzi oferowanych przez nas. Uprzejmie przypominamy, aby dokładnie sprawdzić, czy składając u nas zamówienie faktycznie oszczędzasz połowę w porównaniu z głównymi markami.

VEVOR[®]

ŁUKOWE RAMPY ŁUKOWE

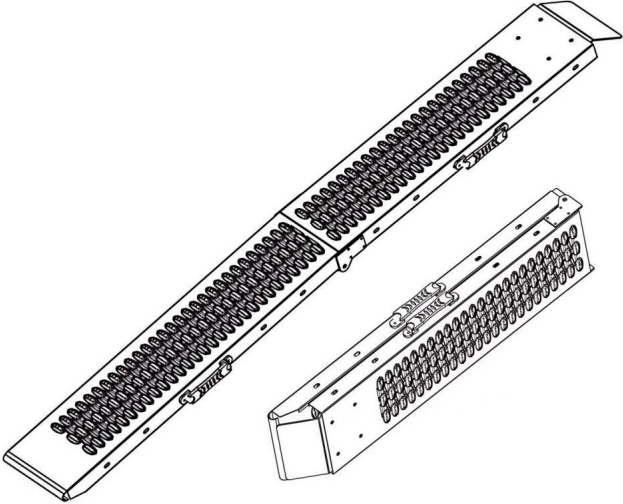
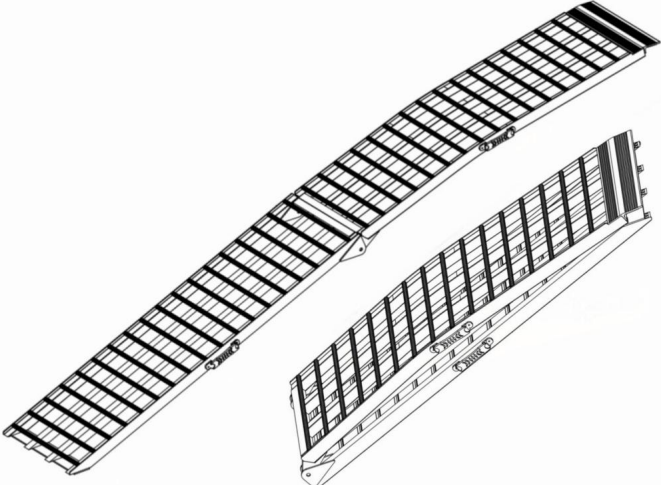
MODEL	ZDJĘCIE
LR003B	
LR020A-120D	

LR001



LR020-120X

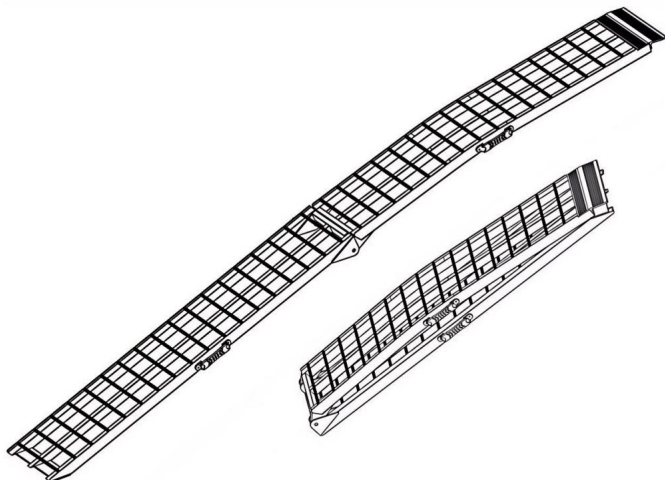

POTRZEBUJESZ POMOCY? SKONTAKTUJ SIĘ Z NAMI!

Masz pytania dotyczące produktu? Potrzebujesz wsparcia technicznego? Skontaktuj się z nami: Wsparcie

techniczne i certyfikat E-Gwarancji www.vevor.com/support

To jest oryginalna instrukcja, proszę przeczytać wszystkie instrukcje w podręczniku

przed rozpoczęciem użytkowania należy dokładnie zapoznać się z treścią niniejszego Regulaminu. VEVROR zastrzega sobie prawo do jednoznacznej interpretacji naszych

instrukcja obsługi. Wygląd produktu podlega

produkt, który otrzymałeś. Przepraszamy, że nie poinformujemy Cię ponownie, jeśli

czy w naszym produkcie pojawiły się jakieś aktualizacje technologii lub oprogramowania.



Ostrzeżenie – aby zmniejszyć ryzyko obrażeń, użytkownik musi przeczytać instrukcję instrukcję uważnie.

BEZPIECZEŃSTWO I OSTRZEŻENIA

OSTRZEŻENIE – NIGDY NIE PRZEKRACZAJ MAKSYMALNEGO ŁADUNKU







RAMPY. KORZYSTASZ NA WŁASNE RYZYKO.

1. Niedostosowanie się do tych procedur może spowodować uszkodzenie maszyn, obrażenia lub śmierć. Sprzedawca nie ponosi odpowiedzialności za niewłaściwe użycie lub szkody powstałych podczas użytkowania ramp.
2. Nie przekraczaj zasięgu ramp łukowych.
3. Po użyciu należy wysuszyć przed schowaniem, aby zapobiec rdzewieniu produktu.
4. Procedury, które nie zostały szczegółowo wyjaśnione w niniejszej instrukcji, muszą zostać wykonywane wyłącznie przez wykwalifikowanego technika.
5. Przed użyciem upewnij się, że kołki po obu stronach zagięcia i
W otwory wsuwa się kołki pręta podporowego przekątnej.
6. Aby zapobiec poważnym obrażeniom spowodowanym awarią narzędzia, nie należy go używać, gdy jest uszkodzony:
7. Przed każdym użyciem należy sprawdzić ogólny stan produktu.
Czy gwint śruby jest uszkodzony?
Czy spoina jest pęknięta?
Czy we wszystkich częściach są luki?

ZAPISZ TE INSTRUKCJE

LISTA CZĘŚCI

Rozpakowując ten produkt, upewnij się, że w opakowaniu znajdują się wymienione poniżej części. i dokładnie sprawdź, czy w czasie transportu nie doszło do żadnych uszkodzeń. Nie próbuj montować ani używać produktu, jeżeli brakuje jakiegokolwiek części lub jest ona uszkodzona. uszkodzony.

MODEL	LR003B		LR020A-120D		LR001		LR020-120X	
								
	1 szt.	2 szt.	1 szt.	2 szt.	1 szt.	2 szt.		
	2szt.	2szt.	2szt.	2szt.	2szt.	2szt.	2szt.	2szt.
	1 szt.	2 szt.	1 szt.	2 szt.	1 szt.	2 szt.		

LISTA PARAMETRÓW

Model	LR003B	LR020A-120D	LR001	LR020-120X
Maksymalne obciążenie	500 funtów/1 szt.	1000 funtów/1 szt.	750 funtów/1 szt.	600 funtów/1 szt.
Tworzywo	Stal	Aluminium	Aluminium	Aluminium
Rozmiar produktu	1930X250mm 76"X9,8"	3050X450mm 120"X17,7"	2285X305 mm 90"X12"	3050X295 mm 120"X11,6"
Składany				
Kolor	Srebrny	Srebrnoszary	Srebrnoszary	Srebrnoszary

INSTRUKCJE

Rampy są przeznaczone do konkretnych zastosowań i konieczne jest, aby rampa zakupiony przez Ciebie produkt nie jest używany do żadnego innego celu niż intencja. Prosimy o uważne przeczytanie i przestrzeganie instrukcji dotyczących sposobu

korzystaj z wysokiej jakości ramp przeladunkowych.

Instrukcje są następujące:

- 1.) Śrubę należy włożyć i dokręcić ręcznie przez zawias lufy.
- 2.) Zaparkuj pojazd lub przyczepę na płaskim, twardym podłożu.
- 3.) Umieść rampy na tylnej klapie lub przyczepie, aby dostosować je do rozstawu osi. pojazd załadowczy.
- 4.) Sprawdź, czy płyta lub palce rampy są bezpiecznie zamocowane.
- 5.) Zamontuj i zabezpiecz pasy bezpieczeństwa. Ilustracja pokazująca, jak zabezpieczyć pasy

Pasy bezpieczeństwa są następujące:

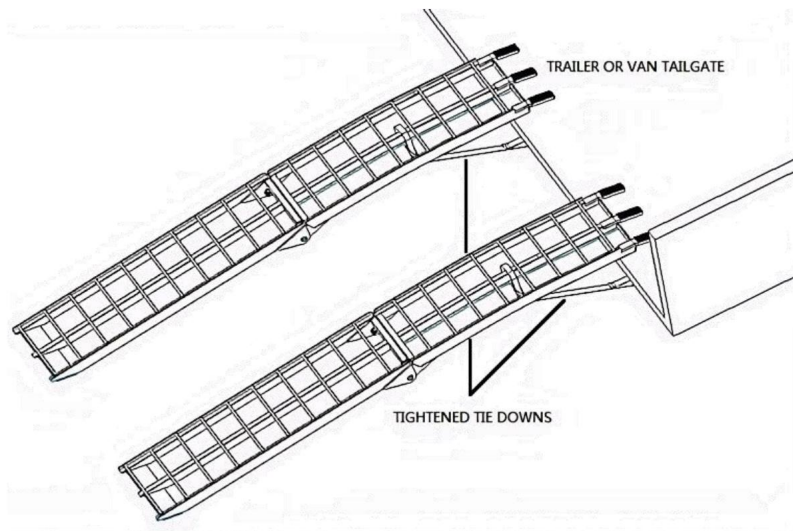

- 6.) Powoli wjeżdżaj maszyną po rampach, upewniając się, że opony są wyśrodkowane. rampa przez cały czas.
- 7.) Przyspieszenie musi być powolne, kontrolowane i stałe. Operator musi zachować kontrolę nad maszynami przez cały czas załadunku i rozładunku.
- 8.) W razie potrzeby używaj hamulca, aby kontrolować prędkość podczas rozładunku. Nagłe lub nieregularne hamowanie lub przyspieszenie spowoduje odjeżdżanie ramp z tylnej klapy lub przyczepy.

Producent: Shanghaimuxinmuyeyouxiangongsi

Adres: Shuangchenglu 803nong11hao1602A-1609shi, baoshanqu, szanghaj
200000 CN.

Importowane do AUS: SIHAO PTY LTD. 1 ROKEVA STREETEASTWOOD
NSW 2122 Australia

Importowane do USA: Sanven Technology Ltd. Suite 250, 9166 Anaheim
Miejsce, Rancho Cucamonga, CA 91730



YH CONSULTING LIMITED.

C/O YH Consulting Limited Biuro 147,
Centurion House, London Road,
Staines-upon-Thames, Surrey, TW18 4AX



E-CrossStu GmbH

Mainzer Landstr.69,
60329 Frankfurt nad Menem.

VEVOR[®]
TOUGH TOOLS, HALF PRICE

Wsparcie techniczne i certyfikat gwarancji
elektronicznej www.vevor.com/support

VEVOR[®]

TOUGH TOOLS, HALF PRICE

Technische ondersteuning en e-garantiecertificaat

www.vevor.com/support

LAADBOOGRAMMEN

MODEL: LR003B, LR020A-120D, LR001, LR020-120X

Wij streven er voortdurend naar om u gereedschappen tegen concurrerende prijzen te leveren.

"Save Half", "Half Price" of andere soortgelijke uitdrukkingen die wij gebruiken, geven alleen een schatting weer van de besparingen die u kunt behalen door bepaalde gereedschappen bij ons te kopen in vergelijking met de grote topmerken en betekent niet noodzakelijkerwijs dat alle categorieën gereedschappen die wij aanbieden, worden gedekt.

Wij herinneren u eraan om zorgvuldig te controleren of u daadwerkelijk de helft bespaart in vergelijking met de grote topmerken wanneer u een bestelling bij ons plaatst.

VEVOR[®] LAADBOOGRAMMEN

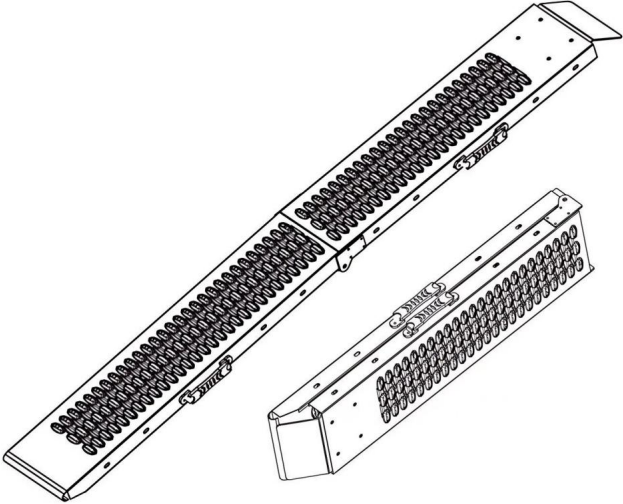
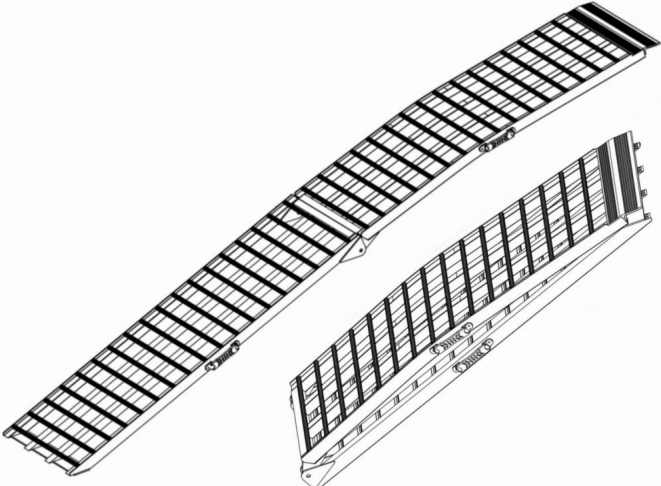
MODEL	AFBEELDING
LR003B	 The image shows two technical drawings of the LR003B cable tray. The top drawing is a perspective view of a long, narrow tray with a series of raised, rounded sections along its length. The bottom drawing is a side view of the same tray, showing its profile and the arrangement of the raised sections. Both drawings include small circular details, likely representing mounting holes or fasteners.
LR020A-120D	 The image shows two technical drawings of the LR020A-120D cable tray. The top drawing is a perspective view of a long, narrow tray with a grid-like structure of raised sections. The bottom drawing is a side view of the same tray, showing its profile and the arrangement of the raised sections. Both drawings include small circular details, likely representing mounting holes or fasteners.

LR001



LR020-120X

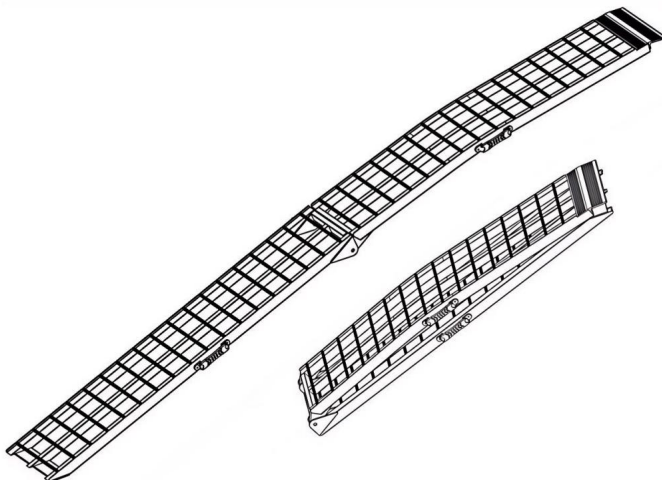

HULP NODIG? NEEM CONTACT MET ONS OP!

Heeft u vragen over het product? Heeft u technische ondersteuning nodig? Neem dan gerust contact met

ons op: **Technische ondersteuning en E-garantiecertificaat**
www.vevor.com/support

Dit is de originele instructie, lees alle instructies in de handleiding zorgvuldig door voordat u gaat werken. VEVOR behoudt zich een duidelijke interpretatie van onze gebruikershandleiding. Het uiterlijk van het product is onderworpen aan de product dat u hebt ontvangen. Vergeef ons dat we u niet opnieuw zullen informeren als er technologische of software-updates voor ons product zijn.



Waarschuwing - Om het risico op letsel te verminderen, moet de gebruiker de instructies lezen handleiding zorgvuldig door.

VEILIGHEID & WAARSCHUWINGEN







WAARSCHUWING – Overschrijd NOOIT HET MAXIMALE LAADVERMOGEN VAN DE HELLINGEN. GEBRUIK OP EIGEN RISICO.

1. Als u deze procedures niet volgt, kan dit leiden tot schade aan de machines, letsel of overlijden. De verkoper is niet aansprakelijk voor misbruik of schade die ontstaan tijdens het gebruik van de hellingen.
2. Overschrijd de reikwijdte van de booghellingen niet.
3. Laat het product na gebruik drogen voordat u het opbergt om roestvorming te voorkomen.
4. Procedures die niet specifiek in deze handleiding worden uitgelegd, moeten worden uitgevoerd uitsluitend door een gekwalificeerde technicus worden uitgevoerd.
5. Controleer voor gebruik of de pinnen aan beide kanten van de vouw en de De pennen van de diagonale steunstang worden in de gaten gestoken.
6. Om ernstig letsel door een defect aan het gereedschap te voorkomen, mag u het niet gebruiken als het kapot is. beschadigd:
7. Controleer voor elk gebruik de algemene staat van het product.
Is de schroefdraad beschadigd?
Is de las gebarsten?
Zijn er overal hiaten?

BEWAAR DEZE INSTRUCTIES

ONDERDELENLIJST

Controleer bij het uitpakken van dit product of de hieronder vermelde onderdelen aanwezig zijn en controleer zorgvuldig op eventuele schade die tijdens het transport is ontstaan. Probeer het product niet te monteren of te gebruiken als er een onderdeel ontbreekt of beschadigd.

MODEL	LR003B		LR020A-120D		LR001		LR020-120X	
								
	1st 2st	1st 2st	1st 2st	1st 2st	1st 2st			
	2 stuks	2 stuks	2 stuks	2 stuks	2 stuks	2 stuks	2 stuks	2 stuks
	1st 2st	1st 2st	1st 2st	1st 2st	1st 2st			

PARAMETERLIJST

Model	LR003B	LR020A-120D	LR001	LR020-120X
Max. belasting	500 lbs/1 st	1000 pond/1 stuk	750 lbs/1 stuk	600 lbs/1 stuk
Materiaal	Staal	Aluminium	Aluminium	Aluminium
Productgrootte	1930X250mm 76 "X9.8"	3050X450mm 120 "X17,7"	2285X305mm 90"X12"	3050X295mm 120"X11.6"
Opvouwbaar	ÿ	ÿ	ÿ	ÿ
Kleur	Zilver	Zilvergrijs	Zilvergrijs	Zilvergrijs

INSTRUCTIES

Hellingen zijn bedoeld voor specifieke toepassingen en het is van essentieel belang dat de helling die u hebt gekocht, wordt niet gebruikt voor een andere toepassing dan waarvoor het is bedoeld.

bedoeling. Lees de instructies over hoe u dit moet doen zorgvuldig door en volg ze op.

Gebruik hoogwaardige laadbruggen.

De instructies zijn als volgt:

- 1.) De bout moet door het scharnier worden gestoken en met de hand worden vastgedraaid.
- 2.) Parkeer het voertuig of de aanhanger op een vlakke, stevige ondergrond.
- 3.) Plaats oprijplaten op de achterklep of de aanhanger om rekening te houden met de wielbasis van het laadvoertuig.

4.) **Zorg ervoor** dat de plaat of de vingers van de helling goed op hun plaats zitten.

5.) Installeer en bevestig veiligheidsriemen. Een illustratie van hoe u de

Veiligheidsriemen zijn als volgt:

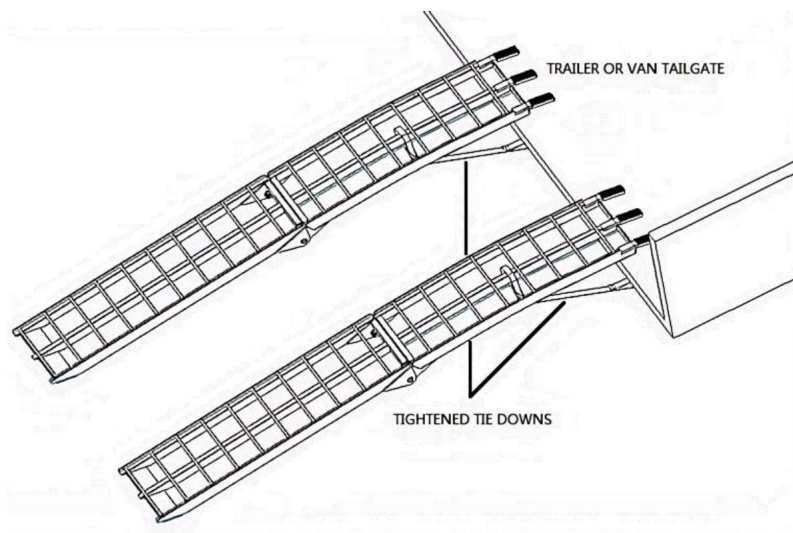

6.) Rijd de machine langzaam de hellingen op en zorg ervoor dat de banden in het midden van de band staan. helling te allen tijde.

7.) De acceleratie moet langzaam, gecontroleerd en constant zijn. De operator moet

Houd te allen tijde de controle over de machines tijdens het laden en lossen.

8.) Gebruik indien nodig de rem om uw snelheid te regelen tijdens het lossen.

Plotseling of onregelmatig remmen of accelereren kan ervoor zorgen dat de hellingen wegtrekken van de achterklep of de aanhanger.

Fabrikant: Shanghaimuxinmuyeyouxiangongsi

Adres: Shuangchenglu 803nong11hao1602A-1609shi, baoshanqu, shanghai
200000 CN.

Geïmporteerd naar AUS: SIHAO PTY LTD. 1 ROKEVA STREETEASTWOOD
NSW 2122 Australië

Geïmporteerd naar de VS: Sanven Technology Ltd. Suite 250, 9166 Anaheim
Plaats, Rancho Cucamonga, CA 91730



YH CONSULTING LIMITED.

C/O YH Consulting Limited Kantoor 147,
Centurion House, London Road,
Staines-upon-Thames, Surrey, TW18 4AX



E-CrossStu GmbH

Mainzer Landstr.69,
60329 Frankfurt am Main.

VEVOR[®]

TOUGH TOOLS, HALF PRICE

**Technische ondersteuning en e-
garantiecertificaat www.vevor.com/support**

VEVOR®

TOUGH TOOLS, HALF PRICE

Teknisk support och e-garanticertifikat

www.vevor.com/support

LADDA ARCH RAMPER

MODELL: LR003B, LR020A-120D, LR001, LR020-120X

Vi fortsätter att vara engagerade i att ge dig verktyg till konkurrenskraftiga priser.

"Spara hälften", "halva priset" eller andra liknande uttryck som används av oss representerar bara en uppskattning av besparingar du kan dra nytta av att köpa vissa verktyg hos oss jämfört med de stora toppmärkena och betyder inte nödvändigtvis att täcka alla kategorier av verktyg som erbjuds av oss. Du påminns vänligen om att noggrant kontrollera när du gör en beställning hos oss om du faktiskt sparar hälften i jämförelse med de främsta stora varumärkena.

VEVOR[®] LADDA ARCH RAMPER

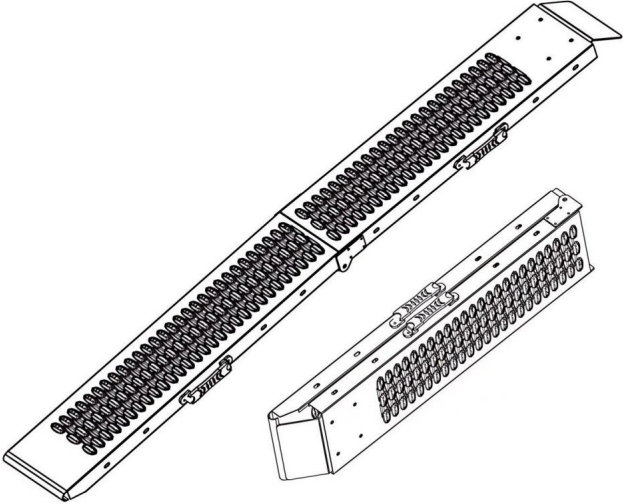
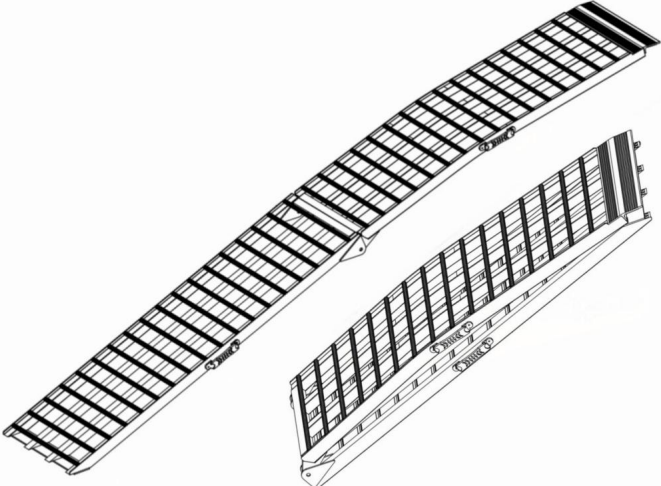
MODELL	BILD
LR003B	
LR020A-120D	

LR001



LR020-120X

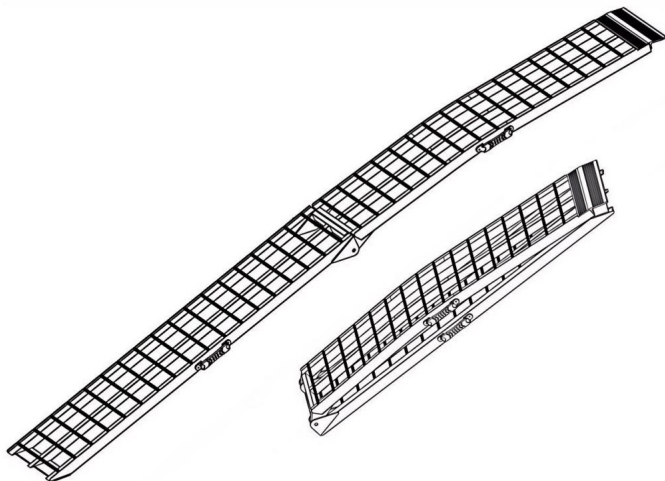

BEHÖVER HJÄLP? KONTAKTA OSS!

Har du produktfrågor? Behöver du teknisk support? Kontakta oss gärna: **Teknisk support och e-garanticertifikat www.vevor.com/support**

Detta är den ursprungliga instruktionen, läs alla manualer noggrant innan användning. VEVOR reserverar sig för en tydlig tolkning av vår bruksanvisning. Produktens utseende ska vara beroende av produkt du fått. Förlåt oss att vi inte kommer att informera dig igen om det finns någon teknik eller mjukvaruuppdateringar på vår produkt.



Varning - För att minska risken för skada måste användaren läsa instruktionerna handbok noggrant.

SÄKERHET OCH VARNINGAR







VARNING – ÖVERSKRIFT ALDRIG MAXIMAL LASTKAPACITET PÅ RAMPARNA. ANVÄNDNING PÅ EGEN RISK.

1. Underlåtenhet att följa dessa procedurer kan resultera i skador på maskiner, skada eller dödsfall. Säljaren ansvarar inte för missbruk eller skador uppstår vid användning av ramperna.
2. Överskrid inte bågarnas omfattning.
3. Efter användning, vänligen torka före förvaring för att undvika att produkten rostar.
4. Procedurer som inte specifikt förklaras i denna manual måste vara endast utföras av en kvalificerad tekniker.
5. Före användning, se till att stiften på båda sidor av vecket och stiften på den diagonala stödstången sätts in i hålen.
6. För att förhindra allvarlig skada på grund av verktygsfel, använd det inte när det är det skadat:
7. Kontrollera produktens övergripande skick före varje användning.
Är skruvgången skadad?
Är svetsen sprucken?
Finns det luckor i alla delar?

SPARA DESSA INSTRUKTIONER

DELLISTA

När du packar upp den här produkten, se till att delarna som anges nedan ingår och inspektera noggrant för eventuella skador som kan ha uppstått under transporten. Försök inte att montera eller använda produkten om någon del saknas eller skadad.

MODELL	LR003B		LR020A-120D		LR001		LR020-120X	
								
	1st	2st	1st	2st	1st	2st	1st	2st
	1st	2st	1st	2st	1st	2st	1st	2st

PARAMETERLISTA

Modell	LR003B	LR020A-120D	LR001	LR020-120X
Max.belastning	500 pund/1 st	1000 lbs/1 st	750 pund/1 st	600 pund/1 st
Material	Stål	Aluminium	Aluminium	Aluminium
Produktstorlek	1930x250 mm 76" X9,8"	3050x450 mm 120"X17,7"	2285x305mm 90"X12"	3050x295mm 120"X11,6"
Vikbar	ÿ	ÿ	ÿ	ÿ
Färg	Silver	Silvergrå	Silvergrå	Silvergrå

INSTRUKTIONER

Ramper är avsedda för specifika applikationer och det är absolut nödvändigt att rampen som du har köpt används inte för någon annan applikation än dess avsikt. Vänligen läs noggrant och följ instruktionerna om hur använd kvalitetslastramper.

Instruktionerna är följande:

- 1.) Bulten måste sättas in och dras åt för hand genom pipgångjärnet.
- 2.) Parkera fordon eller släp på plan, fast mark.
- 3.) Placera ramper på bakluckan eller släpvagnen för att passa hjulbasen lastfordonet.
- 4.) Se till att plattan eller fingrar på rampen sitter säkert på plats.
- 5.) Montera och fäst säkerhetsband. En illustration av hur man säkrar säkerhetsremmar är som följer:

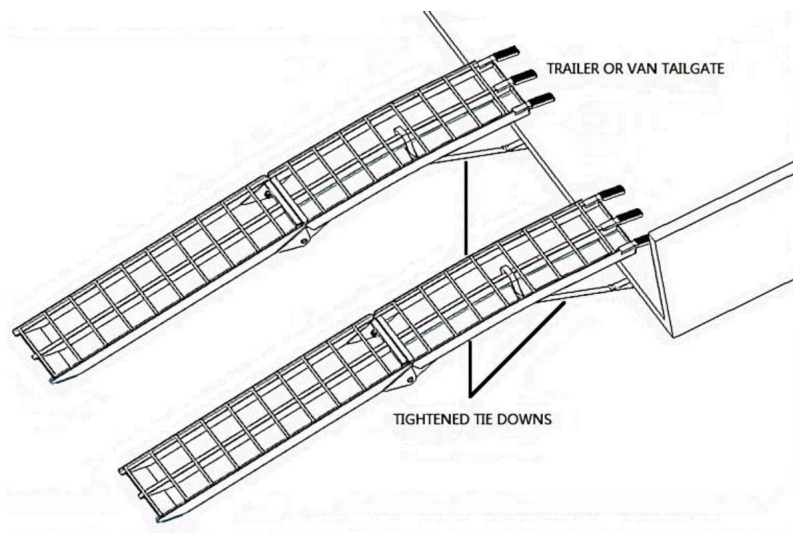

- 6.) Kör sakta med maskinen uppför ramperna och se till att däcken är centrerade på ramp hela tiden.
- 7.) Accelerationen måste vara långsam, kontrollerad och konstant. Operatören måste ha kontroll över maskiner hela tiden under lastning och lossning.
- 8.) Använd bromsen efter behov för att kontrollera din hastighet medan du lossar. Plötslig eller oregelbunden inbromsning eller acceleration gör att ramper drar iväg från bakluckan eller släpet.

Tillverkare: Shanghaimuxinmuyeyouxiangongsi

Adress: Shuangchenglu 803nong11hao1602A-1609shi, baoshanqu, shanghai
200000 CN.

Importerad till AUS: SIHAO PTY LTD. 1 ROKEVA STREETEASTWOOD
NSW 2122 Australien

Importerad till USA: Sanven Technology Ltd. Suite 250, 9166 Anaheim
Place, Rancho Cucamonga, CA 91730



YH CONSULTING LIMITED.

C/O YH Consulting Limited Office 147,
Centurion House, London Road,
Staines-upon-Thames, Surrey, TW18 4AX



E-CrossStu GmbH

Mainzer Landstr.69,
60329 Frankfurt am Main.

VEVOR[®]

TOUGH TOOLS, HALF PRICE

Teknisk support och e-garanticertifikat

www.vevor.com/support