



DW80K7050 Series  
DW80K5050 Series

# Dishwasher user manual

imagine the possibilities

Thank you for purchasing this Samsung product.



**SAMSUNG**

# contents

---

## SETTING UP YOUR DISHWASHER

6

- 6 Unpacking your dishwasher
- 6 Checking parts
- 7 Control panel
- 9 Cycle selector
- 10 Meeting installation requirements

## USING YOUR DISHWASHER

11

- 11 Basic guidelines
- 14 Adjusting the angle of the plate supports
- 15 Adjusting the height of the upper rack
- 15 Removing the upper rack
- 16 Loading the lower rack
- 17 Loading the upper rack
- 18 Using the cutlery rack
- 19 Using the 3<sup>rd</sup> (cutlery) rack  
(For applicable models)
- 20 Using detergent

## CLEANING AND MAINTAINING YOUR DISHWASHER

22

- 22 Cleaning the exterior
- 22 Cleaning the interior
- 22 Cleaning the filters (DW80K7050 series)
- 23 Cleaning the nozzles
- 24 Storing your dishwasher

## CYCLES

25

- 25 Cycle chart

## TROUBLESHOOTING

27



- 27 Check these points if your dishwasher...
- 30 Information codes

## APPENDIX

31











- 31 Helping the environment
- 31 Specifications

# safety information

Throughout this manual, you'll see Warning  and Caution  notes. These important safety instructions do not cover all possible situations that might occur. It is your responsibility to use caution when installing, maintaining, and operating your dishwasher. Samsung will not be liable for any damage resulting from improper use.

## IMPORTANT SAFETY INSTRUCTIONS

What the icons and signs in this user manual mean :

 <b>WARNING</b>	Hazards or unsafe practices that may result in <b>severe personal injury or death</b> .
 <b>CAUTION</b>	Hazards or unsafe practices that may result in <b>personal injury or property damage</b> .
 <b>CAUTION</b>	To reduce the risk of fire, explosion, electric shock, or personal injury when using your dishwasher, follow these basic safety precautions:
	Do NOT attempt.
	Do NOT disassemble.
	Do NOT touch.
	Follow directions explicitly.
	Unplug the power plug from the wall socket.
	Make sure the machine is grounded to prevent electric shock.
	Call the service center for help.

### **WARNING**

#### **State of California Proposition 65 Warning (US only)**

This product contains chemicals known to the State of California to cause cancer and birth defects or other reproductive harm.

**WARNING - When using the dishwasher, follow basic precautions, including the following:**

 Read all instructions before using the dishwasher.

As with any equipment using electricity, water, and moving parts, potential hazards exist.

Use the dishwasher only for its intended function.

Use only detergents or wetting agents recommended for use in a dishwasher, and keep them out of the reach of children.

When loading items to be washed:

- Locate sharp items so that they are not likely to damage the door seal, and
- Load sharp knives with the handles up to reduce the risk of cut-type injuries.

## SAVE THESE INSTRUCTIONS

# safety information

---

 Do not wash plastic items unless they are marked “dishwasher safe” or the equivalent. For plastic items not so marked, check the manufacturer’s recommendations.

 Do not touch the HEATING ELEMENT during or immediately after use.



**WARNING** : When using your dishwasher, follow basic precautions, including the following:

1. Read all instructions before using the dishwasher.
2. Use the dishwasher only for its intended function.
3. Use only detergents or wetting agents recommended for use in a dishwasher and keep them out of the reach of children.
4. When loading items to be washed:
  - locate sharp items so that they are not likely to damage the door seal, and
  - load sharp knives with the handles up to reduce the risk of cut-type injuries.
5. Do not wash plastic items unless they are marked “dishwasher safe” or the equivalent. For plastic items not so marked, check the manufacturer’s recommendations.
6. Do not touch the HEATING ELEMENT during or immediately after use.
7. Do not operate your dishwasher unless all ENCLOSURE panels are properly in place.
8. Do not tamper with the controls.
9. Do not abuse, sit on, or stand on the door or on a dish rack of the dishwasher.
10. To reduce the risk of injury, do not allow children to play in or on the dishwasher.
11. Under certain conditions, hydrogen gas may be produced in a hot-water system that has not been used for two weeks or more. **HYDROGEN GAS IS EXPLOSIVE.** If the hot-water system has not been used for such a period, before using the dishwasher, turn on all hot-water faucets and let the water flow from each for several minutes. This will release any accumulated hydrogen gas. As the gas is flammable, do not smoke or use an open flame during this time.
12. Remove the door to the washing compartment when removing an old dishwasher from service or discarding it.

After unpacking the dishwasher, keep the packaging out of the reach of children.

The dishwasher is extremely heavy. Do not attempt to move or carry the dishwasher by yourself. Two or more people are needed to move a dishwasher and avoid potential injuries.

Do not install the dishwasher near electrical components. Keep the dishwasher away from open flames.

Install and level your dishwasher on an uncarpeted floor that can support its weight.

Your dishwasher must be properly grounded. Never connect it to an ungrounded outlet. See page **10** for more information on grounding your dishwasher.

Connect the ground wire to the green ground connector in the terminal box.

After the dishwasher is installed, check that the drain hose is properly connected and that there is no leakage from the hose connectors. If the drain hose is loose, it may cause property damage.

The water supply line is susceptible to breakage. As time goes by, it becomes less flexible. Check the line periodically. If it is swollen, torn, cut, or there is a water leak, replace it immediately.

## SAVE THESE INSTRUCTIONS

To safely operate this appliance, familiarize yourself with its operations and exercise care when using it.

Do not put gasoline, solvents, or other flammable materials inside the dishwasher. Do not wash dishes exposed to these materials.

Keep your dishwasher detergent out of the reach of children. Detergent has an adverse effect on human organs. It contains elements for polishing and is corrosive. Avoid letting the detergent come into contact with your skin and eyes.

Do not push or place pressure on the door when it is open, as this may damage the dishwasher or cause harm.

Do not allow children to play in or on the dishwasher. They may harm themselves or damage the dishwasher.



Disconnect the power cable (or set the circuit breaker to off) before servicing your dishwasher.

Do not repair, replace, or service any part of your dishwasher yourself. Disassembly, repairs and modifications must be performed by authorized service technicians only. Work done by an unauthorized person may void your warranty.

Before disposing of your dishwasher, remove the door of the washing compartment or the door latch so that children or small animals do not get trapped inside.

If the dishwasher is left unused for an extended period of time, turn off the water supply.

This dishwasher is intended for residential use only.

## BEFORE USING YOUR DISHWASHER



### WARNING



#### Tip-Over Hazard

- Do not use the dishwasher until it is correctly installed.
- Do not push down on an open door.
- Do not place excessive weight on the open door.



#### Electric Shock Hazard

Failure to follow these instructions can result in death, fire, or electric shock:

- Electrically ground the dishwasher
- Connect the ground wire to the green ground connector in the junction box.
- Do not use an extension cord.

## SAVE THESE INSTRUCTIONS

# setting up your dishwasher

Be sure to have your installer follow these instructions closely so that your new dishwasher works properly and that you're not at risk of injury when washing dishes.

## UNPACKING YOUR DISHWASHER

- Once your new dishwasher has been delivered to you, carefully unpack it and check for any damage. If the dishwasher has been damaged, make note of it on the waybill and keep a copy. Do not install the dishwasher, and contact Samsung Customer Service at the number listed below.
- If there is no damage to the product, you can proceed with the installation. If you are going to install it yourself, make sure to read through the installation guide and follow the directions inside.
- After unpacking your dishwasher, keep the packaging out of the reach of children to ensure their safety.

## CHECKING PARTS

When your dishwasher has been unpacked, make sure you've received all the parts shown below. If your dishwasher was damaged during shipping, or if you do not have all the parts, contact **Samsung Customer Service at 1-800-SAMSUNG (726-7864)**





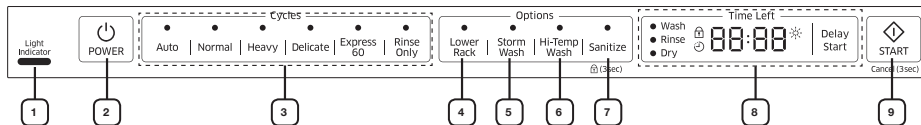

 Accessory parts - User/Installation manual, Installation Kit.

# CONTROL PANEL

DW80K7050, DW80K5050 Series





<p><b>1</b> Light indicator</p>	<p>Indicates that the product is operating.</p>
<p><b>2</b> Power</p>	<p>When you press the <b>Power</b> button, the entire display turns on and off, and then the light of the most recently finished cycle lights up. When the selected cycle is complete, the dishwasher powers off automatically.</p>
<p><b>3</b> Cycle Selector</p>	<p>Select the appropriate wash cycle depending on the soil level of your dishes. After you select a cycle, the Cycle On light for that cycle lights up.</p>
<p><b>4</b> Lower Rack</p>	<p>Select this option to wash a small load of dishes. We recommend that you place dishes in the lower rack when you use this feature.</p> <p> When you select <b>Lower Rack</b>, the dishwasher will not wash dishes placed in the upper rack.</p>
<p><b>5</b> StormWash™</p>	<p>Use this option when you want to wash pots and pans, durable serving bowls, and other large, very dirty, hard to clean dishes. To use <b>StormWash™</b>, place the dishes face down in the marked <b>StormWash™</b> area in the lower basket.</p> <p> StormWash™ is not available with the <b>Delicate</b> and <b>Rinse only</b> cycles.</p>
<p><b>6</b> Hi-Temp Wash</p>	<p>Raises the main wash temperature to improve cleaning for loads containing tough, baked-on food.</p> <p> <b>Hi-Temp Wash</b> is not available for the <b>Delicate</b> and <b>Rinse only</b> cycles.</p>
<p><b>7</b> Sanitize / 🔒 (3sec) (Control Lock)</p>	<p>The temperature rises to 163 °F (73 °C) in the final rinse cycle for high temperature sanitization. If you select the <b>Sanitize</b> option, the “Sanitize” lamp blinks when the water temperature reaches the sanitary temperature (over 155 °F (68 °C)), and then remains illuminated until the <b>Sanitize</b> option ends. When you press the <b>Power</b> button, the “Sanitize” lamp turns off.</p> <p> <b>Sanitize</b> is not available for the <b>Delicate</b> and <b>Rinse only</b> cycles.</p> <p>The <b>Normal</b> Cycle with the <b>Sanitize</b> option selected is NSF certified.</p> <p> The <b>Sanitize</b> feature operates in accordance with NSF/ANSI Standard 184 for Residential Dishwashers. Certified residential dishwashers are not intended for licensed food establishments. Only the DW80K7050 model dishwasher is NSF Certified.</p>



# setting up your dishwasher

<b>7 Sanitize /</b> 🔒 (3sec) <b>(Control Lock)</b>	Control Lock allows you to lock the buttons on the control panel so children cannot accidentally start the dishwasher by pressing the buttons on the panel. <b>To lock and unlock</b> the buttons on the control panel, hold the <b>Sanitize</b> button down for three (3) seconds when power is On.
<b>8 Delay Start (DISPLAY)</b>	Delay a cycle for up to 24 hours in one-hour increments. The hour displayed indicates the time at which the wash will be started. Displays wash information, <b>Delay Start</b> hours, and Error messages. If an trouble occurs during an operation, an check message is displayed with a warning sound. Refer to <b>“Information codes”</b> on page 30.
<b>9 Start</b>	To start a cycle, press the <b>Start</b> button before closing the door. To cancel the cycle, press and hold the <b>Start</b> button for 3 seconds or press the <b>Power</b> button to power off.

 You can select options (**Lower Rack, StormWash™, Hi-Temp Wash, Sanitize**) before starting a cycle. If you change the cycle after selecting an option, the original cycle is reset.

 To prevent the touchpad from losing response sensitivity, follow these instructions:

- Touch the center of each keypad using one finger. Do not push.
- Clean the touch control's surface regularly with a soft, damp cloth.
- Be careful not to touch more than one touch key pad at a time, except as directed.

 When you pause a cycle by opening the door during operation, press the **Start** button before closing the door to continue the cycle.  
Push door firmly closed within 3 seconds of pressing **Start** button.  
If the door is not closed within 3 seconds, the cycle will not start.

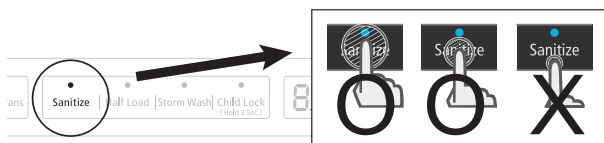

## CYCLE SELECTOR

DW80K7050, DW80K5050 Series

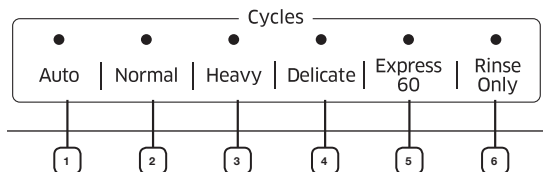

1	<b>Auto</b>	This cycle detects the level of soil and automatically initiates the optimal cycle after a few minutes of operation.
2	<b>Normal</b>	Use this cycle for normally soiled dinner dishes.
3	<b>Heavy</b>	Use this cycle for heavily soiled dishes and dishes with heavy soil.
4	<b>Delicate</b>	Use this cycle for normally soiled dishes or fragile items such as glasses.
5	<b>Express 60</b>	Use this cycle for lightly soiled dishes.
6	<b>Rinse only</b>	Use for rinsing dishes, glasses, and silverware that will not be washed right away. Do not use detergent.

# setting up your dishwasher

## MEETING INSTALLATION REQUIREMENTS

### Electrical supply and grounding



To prevent the risk of fire, electric shock, or personal injury, all wiring and grounding must be done in accordance with the National Electrical Code ANSI/FNPA, No. 70 Latest Revision and local codes and ordinances. It is the personal responsibility of the appliance owner to provide adequate electrical service for this appliance.



Never use an extension cord.

When preparing for installation, ensure that you provide:

- An individual branch circuit with a 120 V, 60Hz, 15 AMP fuse or circuit breaker that serves only your dishwasher .

Your dishwasher must be grounded. If your dishwasher malfunctions or breaks down, grounding will reduce the risk of electric shock by providing a path of least resistance for the electric current.



Never connect the ground wire to plastic plumbing lines, gas lines, or hot water pipes.

### GROUNDING INSTRUCTIONS

#### For a permanently connected appliance:

This appliance must be connected to a grounded metal, permanent wiring system, or an equipment-grounding conductor must be run with the circuit conductors and then connected to the equipment-grounding terminal or lead on the appliance.

### Water supply

The hot water supply line pressure must be between 20-120 psi (140-830 kPa).

Adjust the water heater to deliver water between 120 °F (49 °C) - 149 °F (65 °C).



Most plumbing supply stores sell water supply lines of various lengths up to 10 feet (305 cm) long.

You can reduce the risk of leaks and water damage by:

- Making water faucets easily accessible.
- Turning off faucets when the dishwasher is not in use.
- Periodically checking for leaks at water supply line fittings.



Before using your dishwasher for the first time, check all connections at the water supply valve and faucets for leaks.

### Flooring



For safety, your dishwasher must be installed on a solidly constructed floor.

Never install your dishwasher on a platform or poorly supported structure.

Your dishwasher must be properly installed in accordance with the Installation Guide before you use it. If you did not receive an Installation Guide with your dishwasher, you can obtain one by visiting our website at [www.samsung.com](http://www.samsung.com).

# using your dishwasher

## BASIC GUIDELINES

1. Open the door and load your dishes (see page 14).
    - Place dishes into the upper and lower racks, unless you have selected Lower Rack.
    - Remove any food remains from the dishes before placing them in the FlexLoad™ rack(s).
    - After placing the dishes into the FlexLoad™ racks, rotate the nozzles by hand to check whether any of the dishes will interfere with them.
    - Make sure the dishes will not prevent the detergent dispenser from opening.
  2. Add detergent to the dispenser (see page 20).
    - Make sure to use only automatic dishwasher detergent and rinse aid.
    - Refer to “**Using detergent**” on page 20 for instructions explaining how to add detergent and rinse aid.
  3. Press the **Power** button.
    - When you press the **Power** button, the entire display turns on and off, and then the indicator of the most recently finished cycle lights up.
    - If “Low Rinse” (☹️) is illuminated, you should refill the rinse aid dispenser to improve washing and drying performance.
  4. Select an appropriate cleaning cycle depending on the soil level of the dishes. (See pages 9 and 25.)
    - Press the appropriate cycle button.
    - When you press a cycle button, the cycle indicator lights up.
  5. Press the **Start** button, and then close the door within 3 seconds.
    - The dishwasher will start draining after a few seconds, and then start the selected cycle.
    - Make sure to close the door firmly. If the door is not closed properly, the selected cycle will not start automatically.
  6. When the wash cycle is completed.
    - The light illuminates and the dishwasher sounds a chime.
    - The dishwasher powers off automatically.
    - The door opens automatically 5 ~ 15 minutes before the cycle ends to improve drying performance.
-  - If you want to load more dishes or pause the dishwasher while it is already running, make sure to open the door slowly and carefully as there is a possibility of injury from the hot steam inside the dishwasher.
- If the door is opened while the dishwasher is running, a safety mechanism is activated and stops the cycle.
  - To resume operation, press the Start button, and then close the door within 3 seconds.
  - Adding dishes several minutes after the dishwasher starts operating may affect its performance.
  - If you open the door while the dishwasher is running at high temperature, it will drain the hot water automatically to protect you from scalding.
-  You should use rinse aids for better drying performance. You can further improve drying performance by also selecting the Sanitize option.
-  After a cycle is complete, the door automatically opens to let steam out. This is normal and not a product malfunction.

# using your dishwasher

---

## Touch controls

---

Touch controls allow you to operate the dishwasher easily.

- They are convenient to operate, requiring only a soft touch.
- Have a simple and stylish design.
- Are easy to clean.

**If you have children or you want to clean the Control Interface, we recommend activating the Control Lock feature to lock the control buttons. See page 8.**

- Children will not be able to accidentally start the dishwasher by touching the controls with this option selected.
- If a cycle is running, the buttons will not respond. (except the **Power** button)
- If dishwasher is off, only the **Power** button responds.

## Setting Mode



---

The Setting Mode lets you change the dishwasher's Sound, Light indicator, and AutoRelease™ Dry settings. To enter the Setting mode, press the **Delay Start + Sanitize** buttons for 3 seconds while the dishwasher is on. Press the **Sanitize** button to select a sub-setting menu and then press the **Delay Start** button to change a setting.

- **Sound Setting:** Press the **Sanitize** button until "U1" or "U0" is displayed. To change the setting, press the **Delay Start** button. "U0" turns the sound off for all cycles. "U1" turns the sound on.  
The dishwasher maintains the Sound Setting you have selected until you change it.
- **Light indicator Setting:** Press the **Sanitize** button until "B1" or "B0" is displayed. To change the setting, press the **Delay Start** button. "B0" turns the light off for all cycles. "B1" turns the light on.
- **AutoRelease™ Dry setting:** Press the **Sanitize** button until "A1" or "A0" is displayed. Press the **Delay Start** button to enable or disable AutoRelease™ Dry. "A0" disables AutoRelease™ Dry. "A1" activates AutoRelease™ Dry.

- \* Once the door opens in the AutoRelease™ Dry mode, the door cannot be closed manually for the next 2 minutes.
- \* The AutoRelease™ Dry mode will be disabled for the Rinse only cycle.



-  The door opens automatically 5 ~ 15 minutes before the cycle ends to improve drying performance.
-  Changing the "AutoRelease™ Dry" setting can influence drying results. Select "A1" mode for better drying results. ("A1" is the default setting.)
-  After a cycle is complete, the door automatically opens to let steam out. This is normal and not a product malfunction.

## Delay start

---

When you select the Delay Start option, your dishwasher will:

- Start draining to remove remaining water at once (pre-drain).

Your dishwasher will operate the selected cycle when the delay time expires.



When using the dishwasher, try to arrange the dishes properly as described on page **16** to **19**.

- You should remove food remains such as bones, fruit seeds, etc. and any other waste such as toothpicks, paper, etc. from the dishes as these may cause damage to the dishes, create noise, or cause the dishwasher to malfunction.
- Select the appropriate cycle depending on the level of soil and the type of dishes.
- Use only the proper amount of detergent and rinsing agent.



**Do not wash the following items**

- **Acrylic or Aluminum items:** Dishes with printed gold rim decoration may become discolored.
- **Dishes treated with adhesive:** Treated plastics, wood, ivory, copper, and tin may come loose.
- **Plastics with a temperature tolerance less than 194 °F (90 °C):** Thin plastics wash and dry poorly, and may be damaged due to elevated wash temperatures.
- **Tin:** Tin should be washed by hand and dried immediately as it may rust.
- **Wooden utensils:** Wooden items may crack.

# using your dishwasher

## ADJUSTING THE ANGLE OF THE PLATE SUPPORTS

You can adjust the angle of the tines in the upper rack to three different positions to match the size and shape of your dishes. To adjust the tines, grasp the handle at the back of the rack and push it left or right. See the illustration below.

In the lower rack, you can easily remove the plate support to make room for large items such as pots and pans. To remove the plate support, lift up the handles (A). To refit the plate support, align it so it is in place, and then push down on the handles (A). To fold down the fold-down tines on the lower rack, remove the rack from the dishwasher, turn the rack over, grasp the tine (B), and then adjust it backward. See the illustration below.

### Upper rack

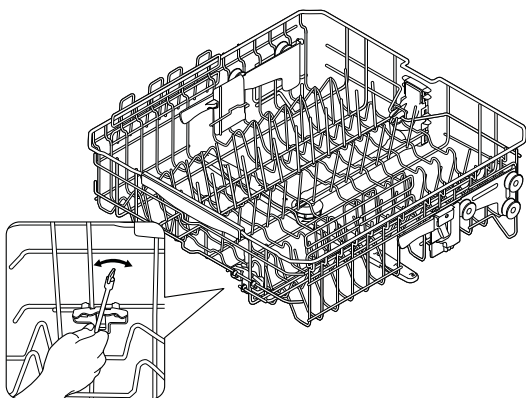

### Lower rack

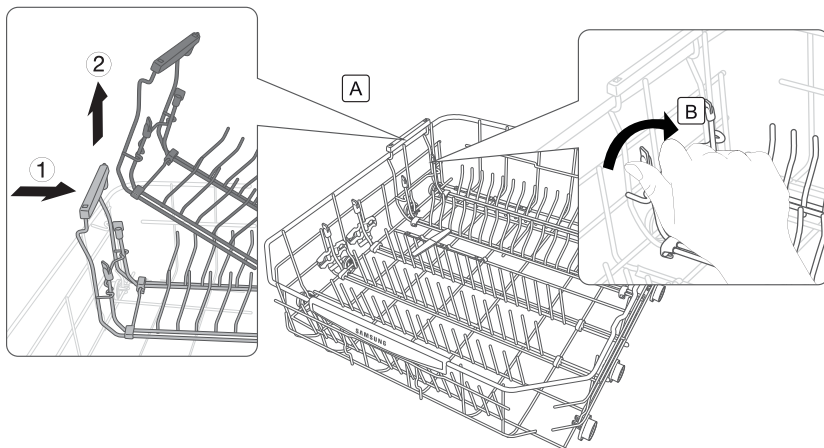

## ADJUSTING THE HEIGHT OF THE UPPER RACK

You can adjust the height of the upper rack in your Samsung dishwasher so that the lower rack can accommodate larger sized dishes. With the upper rack set at the highest position, the lower rack can accommodate plates up to 12 in. (30 cm) in diameter and the upper rack can accommodate plates up to 8 in. (20 cm) in diameter.

### DW80K7050, DW80K5050 Series

1. To lower the upper rack by 2 in. (5 cm), pull the adjustment handles located at the left and right sides of the upper rack and push the upper rack downwards slightly at the same time.
2. To raise the upper rack, just pull the upper rack upwards. The adjuster handle will latch and the upper rack will move to the high position.

 We recommend adjusting the height of the upper rack before loading dishes into the rack. If you adjust the rack after loading the dishes, you may damage the dishes.

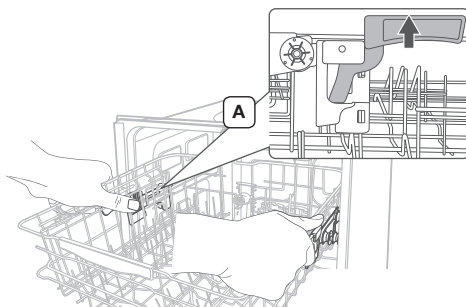

## REMOVING THE UPPER RACK

Pull the upper rack towards the front and then remove it by lifting it up slightly and pulling it towards the front. See the illustrations below.

 While the upper rack is removable, it must be installed for the dishwasher to operate properly. If you attempt to operate the dishwasher without the rack, noise will occur and the dishwasher will perform poorly.

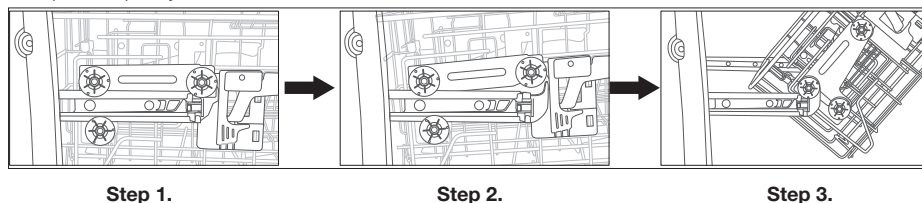

# using your dishwasher

---

## LOADING THE LOWER RACK

---

The lower rack has been especially designed for dinner dishes, soup bowls, plates, pots, lids, casserole dishes, and plates.

Load large items such as pans and pots into the dishwasher so their open sides face downwards. We recommend loading cups, stemware, and small plates into the upper rack.

See the recommended loading patterns below.



**10 place setting**

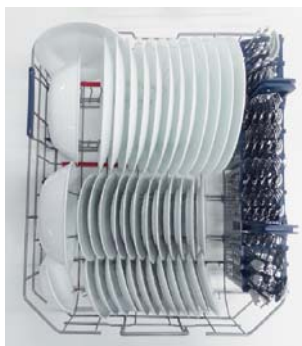

**12 place setting**

## Loading the large items into the StormWash™ zone

---

You can load large items such as pots and pans into the StormWash™ Zone - identified by red guide lines - in the lower rack for more effective cleaning. When you select the StormWash™ option, an additional, powerful jet is activated and directed at items in the StormWash™ Zone. Make sure pot handles and other items do not interfere with the rotation of the nozzles.

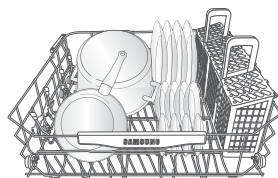

## LOADING THE UPPER RACK

The upper rack has been designed for small plates, mugs, glasses, and plastic items marked "dishwasher safe". Load your plates into the dishwasher in two half rows, so that the front of each plate faces the back of the plate in front of it, and the open sides of the plates at the center of the dishwasher face each other. See the illustrations below.

Make sure the loaded dishes do not interfere with the rotation of the nozzle which is located at the bottom of the upper rack. (Check this by rotating the nozzle by hand.)

When loading dishes, pull the upper rack out sufficiently so you can load it without striking the counter above.



**10 place setting**



**12 place setting**

## Using the glass support

You can load cups or glasses onto the glass support. This is also very convenient for washing wine glasses. Hang your wine glasses onto the pegs of the glass support.

You can fold the glass support back when it is not being used.

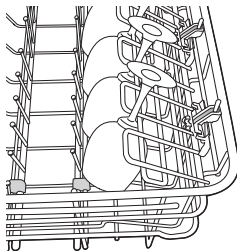

**DW80K7050 Series**

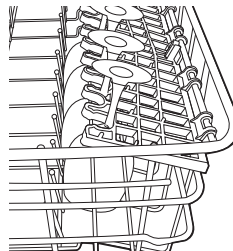

**DW80K5050 Series**

# using your dishwasher

## USING THE CUTLERY RACK

The cutlery rack consists of two compartments.

You can place each knife, spoon, or fork separately into the spoon stands in the basket's covers to prevent chipping and discoloration.

You can use the cutlery rack with the cover open. Refer to the illustration to the right.

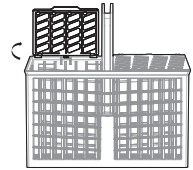

Left



Right

10 place setting



Left



Right

12 place setting

The spoon stands as seen from above with the suggested placement of cutlery items. Match the numbers in the diagram to the numbers in the list of cutlery items below.

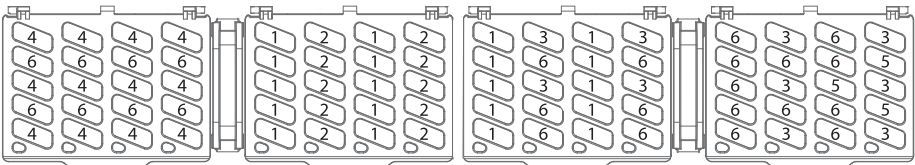

 DO NOT let any item extend through the bottom.

- |                        |   |
|------------------------|---|
| <b>1</b> Forks         | <b>4</b> Knives                           |
| <b>2</b> Tea spoons    | <b>5</b> Serving spoons and Serving forks |
| <b>3</b> Dinner spoons | <b>6</b> Remaining items                  |

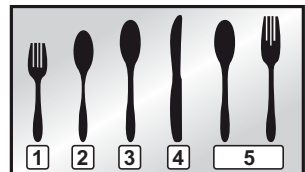

## USING THE 3<sup>RD</sup> (CUTLERY) RACK (FOR APPLICABLE MODELS)

### Loading the cutlery rack

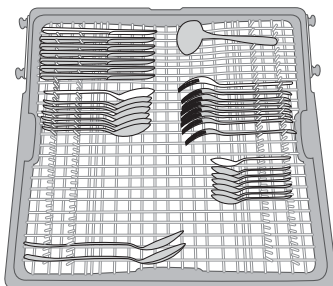

**<Place items randomly or regularly.>**

In addition to the standard cutlery basket in the lower rack, some models come with a cutlery rack.

The cutlery rack is best suited for flatware and cooking or serving utensils. You can place cutlery and utensils randomly or regularly on the cutlery rack.

Heavily soiled utensils or items with baked on foods should be placed in the lower cutlery basket for the most effective cleaning.

#### **Removing the Cutlery Rack**

The entire cutlery rack can be removed if more space is needed on the upper rack for larger items.

\* When loading the cutlery and utensils onto the cutlery rack, make sure they do not interfere with the top nozzle of the rack. If they interfere, remove the cutlery pad and try again.

# using your dishwasher

## USING DETERGENT

All dishwasher cycles require detergent in the detergent compartment.

Add the correct amount of detergent for the selected cycle to ensure the best performance.



Use dishwasher detergent only. Regular detergent produces too much foam, which may decrease the dishwasher's performance or cause it to malfunction.



Do not swallow dishwasher detergent. Avoid breathing in the fumes. Dishwasher detergent contains irritants and caustic chemicals that can induce respiratory conditions. If you have swallowed dishwasher detergent or inhaled the fumes, seek medical attention immediately.



Keep dishwasher detergent out of the reach of children.

### Filling the detergent dispenser

1. Open the detergent dispenser flap by pushing the detergent dispenser release catch.

 The flap is always open at the end of a dishwashing cycle.

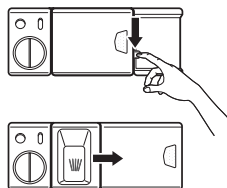

2. Add the recommended amount of detergent to the main wash detergent compartment.

3. Close the flap by sliding it to the left and then pressing it down.

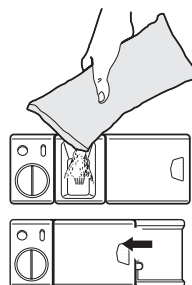

4. For better cleaning result, especially if you have very dirt items, pour a small amount (about 1/2 of an ounce or 15 g) of detergent onto the door.

The additional detergent will activate during the pre-wash phase.

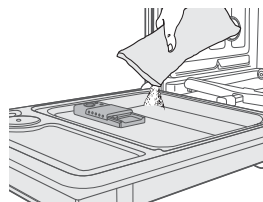

The cover opens automatically to dispense the detergent during the wash.

CYCLE	AMOUNT OF DETERGENT	
	Main wash dispenser	Onto the door for pre-wash
Auto, Normal	3/4 oz (20 g)	1/3 oz (10 g)
Heavy, Express 60'	1 oz (30 g)	1/2 oz (15 g)
Delicate	3/4 oz (20 g)	1/5 oz (5 g)



The numbers inside the dispenser refer to grams.

## Filling the rinse aid reservoir

When the Rinse Refill indicator lights up on the control panel, refill the reservoir with rinse aid. Your dishwasher has been designed to use liquid rinse aid only. Using a powdered rinse aid will clog the reservoir opening and cause the dishwasher to malfunction.

Rinse aid improves the drying performance of the dishwasher.



Do not add regular detergent to the rinse aid reservoir.

1. Remove the rinse aid reservoir cap by rotating it counterclockwise.

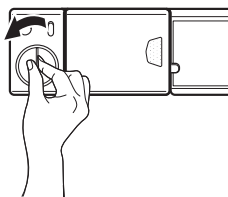

2. Fill the rinse aid reservoir with rinse aid.



Use the viewing port when filling the rinse aid reservoir.



Do not fill the reservoir above the full level indicator. Excess rinse aid can overflow during the wash cycle.

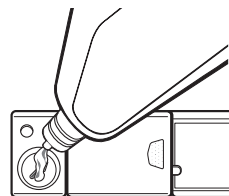

3. Turn the rinse aid indicator dial to a number between 1 and 6. The higher the number, the more rinse aid the dishwasher uses. If you are unable to rotate the rinse aid dial easily, try using a coin.

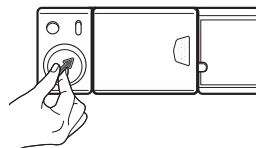

4. Close the rinse aid reservoir cap by rotating it clockwise.

# cleaning and maintaining your dishwasher

---

Keeping your dishwasher clean improves its performance, reduces unnecessary repairs, and lengthens its life.

## CLEANING THE EXTERIOR

---

It's best to clean spills on the outside of your dishwasher as they occur. Use a soft, damp cloth on the control panel to gently wipe away spills and dust. Do not use benzene, wax, thinner, chlorine bleach, or alcohol. These materials may discolor the inner walls and cause stains. Do not clean the dishwasher by sprinkling water over it and avoid letting water come into contact with any of the electrical parts.

 If your dishwasher has a stainless steel door panel, you can clean it with a stainless steel cleaner for Home Appliances or a similar product using a clean, soft cloth.

## CLEANING THE INTERIOR

---

Clean the interior of your dishwasher periodically to remove any dirt or food particles. Wipe the inside of the dishwasher and the inner part of the door with a wet dishcloth. We recommend filling the detergent dispenser with dish detergent, and then running the dishwasher empty periodically using either the Normal or Express 60 cycle with the sanitize option. This will keep your dishwasher clean.

If white spots and odor are still present in your dishwasher, run the Normal cycle with the dishwasher empty and without detergent until it flushes. Then, interrupt the cycle and put an 8 ounce cup of white vinegar into the lower basket. Close the dishwasher and let the cycle finish.

 **CAUTION** Do not remove the tub front seal (the long rubber seal enclosing the opening of the dishwasher).

## CLEANING THE FILTERS (DW80K7050 SERIES)

---

1. Turn off the dishwasher.

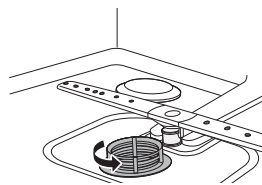

2. Rotate the filter insert counterclockwise to unfasten and then detach the filter insert.

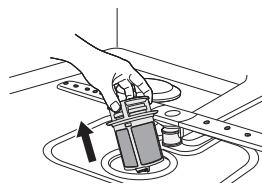

3. Remove the fine filter (flat, rectangular).

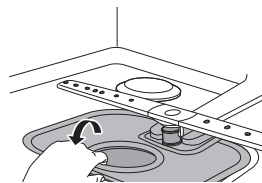

- Remove any dirt or other remains from the filters, and then rinse them under running water.

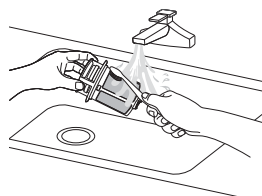

- Reassemble the filters in the reverse order of the disassembly, replace the filter insert, and rotate clockwise to the close arrow.



If the filter insert is not closed properly, its performance will be decreased.

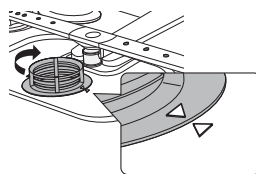

## CLEANING THE NOZZLES

If your dishwasher does not seem to be cleaning adequately or the nozzles seem clogged, you can clean each of the nozzles. When removing the nozzles, take care as they may break.

### Lower nozzle

- Check whether the nozzle holes are clogged by food particles.
- If cleaning is needed, remove the nozzle by pulling it upwards.
- Clean the nozzle, and then push it back into place.
- Check whether the nozzle is engaged correctly by rotating it by hand.

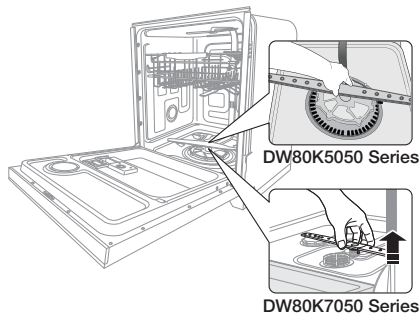

# cleaning and maintaining your dishwasher

## Middle nozzle

1. Pull the upper rack towards the front and remove it.
2. Check whether the nozzle holes are clogged by food particles.
3. If cleaning is needed, remove the nozzle.
4. To remove the nozzle, unfasten and remove the nut, and then remove the nozzle.
5. Clean the nozzle, re-insert it, and fasten the nut.
6. When fastening the nut, turn it firmly by hand.
7. Check whether the nozzle is engaged correctly by rotating it by hand.

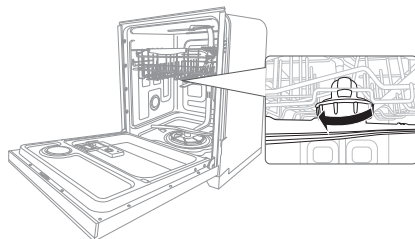

## Upper nozzle

1. Check whether the nozzle holes are clogged by food particles.
2. If cleaning is needed, remove the nozzle.
3. To remove the nozzle, pull out the upper rack first, unfasten the nozzle cap by turning it counterclockwise, and then remove the upper nozzle.
4. Clean the nozzle, re-insert it, and then fasten the nozzle cap to the nozzle by turning the cap clockwise.
5. Check whether the nozzle is engaged correctly by rotating it by hand.

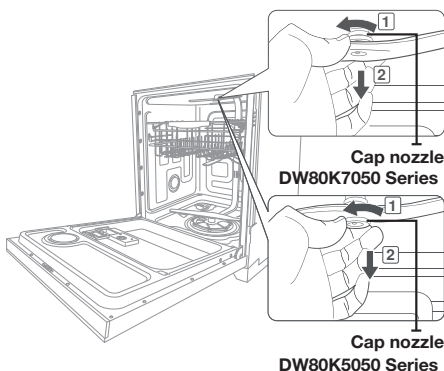

## STORING YOUR DISHWASHER

If you need to store your dishwasher for an extended period of time, first drain and disconnect it. If you leave water in the hoses and internal components, you can damage the dishwasher.

After draining and disconnecting the dishwasher, be sure to turn off the water supply valve and circuit breaker.

## CYCLE CHART

### DW80K7050 Series

Cycle	Pre-wash1	Pre-wash2	Pre-wash3	Main wash	Rinse1	Rinse2	Rinse3	Last Rinse [Sanitize]	Dry	Water [gal(ℓ)]	Time (min)
Auto	●	●	●	● 122-140 F (50-60 °C)	●	○	○	● 136-154 F (58-68 °C) [163 F (73 °C)]	●	4.5-6.5 (16.9-24.7)	128-144
Normal	●	○		● 113-144 F (45-62 °C)	●	○	○	● 136-149 F (58-65 °C) [163 F (73 °C)]	●	2.3-6.6 (9.0-25.1)	100-167
Heavy	●	●	●	● 149 F (65 °C)	●	●	●	● 154 F (68 °C) [163 F (73 °C)]	●	7.7 (29.0)	163
Delicate	●			● 122 F (50 °C)	●			● 149 F (65 °C)	●	3.8 (14.3)	101
Express 60				● 122 F (50 °C)	●			● 140 F (60 °C) [163 F (73 °C)]	●	3.0 (11.4)	60
Rinse only					● 104 F (40 °C)					1.1 (4.2)	14

( ● : Basic, ○ : Optional step)

### DW80K5050 Series

Cycle	Pre-wash1	Pre-wash2	Pre-wash3	Main wash	Rinse1	Rinse2	Rinse3	Last Rinse [Sanitize]	Dry	Water [gal(ℓ)]	Time (min)
Auto	●	○		● 131-145 F (55-63 °C)	●	○	○	● 136-154 F (58-68 °C) [163 F (73 °C)]	●	4.9-8.4 (18.4-31.9)	110-149
Normal	●	○		● 113-145 F (45-63 °C)	●	○	○	● 131-149 F (55-65 °C) [163 F (73 °C)]	●	3.1-7.2 (11.7-27.2)	103-170
Heavy	●	●		● 149 F (65 °C)	●	●	●	● 154 F (68 °C) [163 F (73 °C)]	●	8.7 (33.1)	166
Delicate	●			● 122 F (50 °C)	●			● 149 F (65 °C)	●	5.0 (19.0)	103
Express 60				● 122 F (50 °C)	●			● 140 F (60 °C) [163 F (73 °C)]	●	3.8 (14.3)	60
Rinse only					● 104 F (40 °C)					1.3 (4.9)	17

( ● : Basic, ○ : Optional step)

# cycles

---

- The numbers in parentheses in the Last Rinse column represent the temperature when you select Sanitize.
- When you select the Auto or Normal cycle, you can eliminate optional steps depending on the soil level of the dishes.
- The water consumption and wash time varies depending on the steps or options you add, and on the pressure and temperature of the supplied water.
- When you select any options, the cycle time can be changed.
- When the Rinse Aid is empty, wash time and Last Rinse temperature will be increased.

# troubleshooting

## CHECK THESE POINTS IF YOUR DISHWASHER...

PROBLEM	POSSIBLE CAUSE	SOLUTION
<b>Will not start.</b>	The door is not closed completely.	Check if the door is latched and closed completely.
	No cycle is selected.	Select a proper cycle.
	The power cable is not connected.	Connect the power cable properly.
	The water supply does not work.	Check if the water supply valve is open.
	The Control Panel is locked.	Unlock the child lock, (See page 8.)
	A circuit breaker is open.	Reset the circuit breaker.
<b>It's taking too long with an operation or cycle.</b>	Cold water is being supplied.	Check if the water supply line is connected to a hot water supply. (Additional time is required to heat cold water.)
<b>There are food particles remaining on dishes. (Not cleaning properly.)</b>	You selected an inappropriate cycle.	Select a cycle according to the number and soil level of the dishes, as directed in this manual.
	The water temperature is low.	Connect the water supply line to a hot water supply. For best performance, the temperature of the supplied water should be 120 °F (49 °C).
	Low water pressure.	The water pressure should be between 20 and 120 psi (140 - 830 kPa).
	The water is too hard.	Use high-quality, fresh detergent with rinse aid.
	Dishwasher detergent was not used.	Use automatic dishwasher detergent. We recommend a powder or gel type dishwasher detergent.
	Detergent remains in the dispenser. 	Make sure large items such as cookie sheets, cutting boards, or containers, etc. are not blocking the detergent dispenser and preventing it from opening properly. Rearrange the dishes so they do not interfere with detergent dispenser operation.
	There is no rinse aid.	Check the dispenser and add rinse aid. Use liquid type rinse aid.
	A nozzle is clogged.	Clean the nozzle. See page 23.
	The dishes are improperly loaded. Too many dishes have been loaded.	Rearrange the dishes so they do not interfere with nozzle rotation and detergent dispenser operation. Load only an appropriate number of dishes. Load your dishes as recommended. (See page 16.)

# troubleshooting

PROBLEM	POSSIBLE CAUSE	SOLUTION
Leaves glasses with a dim polish.	The water supplied is soft and too much detergent was used.	Underload the dishwasher and use a rinse aid to minimize this.
	Aluminum dishes were included in the wash load.	Remove the marks on the dishes using a low sensitivity cleaner.
Leaves a yellow or brown film on the inside of the dishwasher.	This is caused by coffee and tea soils.	Remove the soils using a spot cleaner.
Does not dry dishes well.	There is no rinse aid in the dispenser.	Check the dispenser and add rinse aid. Use a liquid type rinse aid.
	The temperature of the water is low when the dishwasher is running.	Connect the water supply line to a hot water supply. Use rinse aid with the Sanitize option.
	Too many dishes have been loaded.	Proper loading of items can affect drying. Load your dishes as recommended. (See page 16.)
	Glasses and cups with concave bottoms hold water. This water may spill onto other items when unloading.	After the cycle finishes, empty the lower rack first and then the upper rack. This will prevent water from dripping from the upper rack onto the dishes in the lower rack.
	AutoRelease™ Dry mode is not in use.	Activate the AutoRelease™ Dry mode. (See page 12.)
Has a bad odor.	Water was left over from an incomplete cycle.	Insert detergent without loading dishes, and run the Normal cycle to clean the dishwasher.
	The Drain Hose is obstructed.	Contact a qualified service technician to remove any obstruction from the drain hose.
	The dishwasher is not used daily or soiled dishes are left in unit too long.	With the dishwasher empty and no detergent, place a glass with 8 ounces of vinegar upright into the lower rack, and then run a Normal cycle.
Is too noisy.	Sound is generated when the dispenser cover is open and the drain pump is operating in an early stage.	This is normal operation.
	The dishwasher is not level.	Ensure the dishwasher is level.
	Foreign material (a screw, a plastic piece) is in the pump chamber.	Contact a qualified service technician to remove foreign material from the pump chamber.
	There is a 'chopping' sound because a nozzle is bumping against the dishes.	Rearrange the dishes.

PROBLEM	POSSIBLE CAUSE	SOLUTION
Does not have a smoothly rotating nozzle.	The nozzle hole is clogged with food particles.	Clean the nozzle hole. See page 23.
	The nozzle is blocked by a dish or pot and cannot rotate.	After placing the dishes into the racks, rotate the nozzles by hand to check whether any of the dishes interfere with them.
Water won't pump out of the dishwasher.	The drain is clogged.	Contact a qualified service technician to remove any obstruction from the drain hose and check the drain pump operation.
Has a bent upper rack after loading dishes.	The dishes are not loaded properly.	Load your dishes as recommended. (See page 16.)
Cannot close the door.	AutoRelease™ Dry mode is in operation. 	Once the door opens in the AutoRelease™ Dry mode, the door cannot be closed manually for the next 2 minutes. You may close the door after 2 minutes.

# troubleshooting

## INFORMATION CODES

The Control Panel displays information codes to help you understand what is occurring with your dishwasher.

Code	Action
OC	<b>Over-level water check</b> <ul style="list-style-type: none"><li>Functional check. Close the water supply valve and go to your house circuit breaker panel, set the dishwasher's circuit breaker switch to off, and then contact an authorized Samsung service center.</li></ul>
LC	<b>Leakage check</b> <ul style="list-style-type: none"><li>If a water supply valve connection leak occurs, close the water supply valve and go to your house circuit breaker panel, set the dishwasher's circuit breaker switch to off, and then contact the installer to fix. If the problem continues, contact an authorized Samsung service center.</li></ul>
4C	<b>Water supply check</b> <ul style="list-style-type: none"><li>Check if the water supply valve is closed, the water supply is suspended, or the water inlet valve or line is frozen or clogged by foreign particles. If the problem continues, close the water supply valve, and then contact an authorized Samsung service center.</li></ul>
5C	<b>Drain check</b> <ul style="list-style-type: none"><li>After closing the water supply valve, check whether the drain hose is clogged or folded. Also, check whether drain hole inside sump is clogged. If the problem continues, contact an authorized Samsung service center.</li></ul>
HC	<b>High temperature heating check</b> <ul style="list-style-type: none"><li>The product ensure that the temperature for hot water line is not too high and adjusts to appropriate temperature (120 °F (49 °C) - 149 °F (65 °C)) automatically. If the problem continues, go to your house circuit breaker panel, set the dishwasher's circuit breaker switch to off, and then contact an authorized Samsung service center.</li></ul>
3C	<b>Pump operation check</b> <ul style="list-style-type: none"><li>Functional check. Turn off the dishwasher and try to start it again. If the problem continues, contact an authorized Samsung service center.</li></ul>

For any codes not listed above, call 1-800-SAMSUNG (726-7864)

## HELPING THE ENVIRONMENT

- Your dishwasher is manufactured from recyclable materials. If you decide to dispose of it, please observe local waste disposal regulations. Cut off the power cable so that the appliance cannot be connected to a power source.
- Remove the door so that animals and small children cannot get trapped inside the appliance.
- Do not exceed the detergent quantities recommended in the detergent manufacturers' instructions.

## SPECIFICATIONS

Model	DW80K7050**, DW80K5050**		
Type	Built-in Dishwasher	Wash capacity	15 place settings
Power	120 V~, 60 Hz only, 15 A circuit breaker	Used water pressure	20 - 120 psi (140 - 830 kPa)
Rated power usage	Wash Motor	DW80K7050 Series : 60 ~ 100 W	
		DW80K5050 Series : 150 ~ 190 W	
	Heater	1100 W	
Dimensions (Width × Depth × Height)	23 <sup>7</sup> / <sub>8</sub> × 24 <sup>3</sup> / <sub>4</sub> × 33 <sup>7</sup> / <sub>8</sub> in. (605 × 627 × 860 mm)		
Weight	Unpacked	DW80K7050 Series : 97 lb (44 kg)	
		DW80K5050 Series : 94.8 lb (43 kg)	

# warranty

---

## **SAMSUNG DISHWASHER**

### **LIMITED WARRANTY TO ORIGINAL PURCHASER**

This SAMSUNG brand product, as supplied and distributed by USA: SAMSUNG ELECTRONICS AMERICA, INC./CANADA: SAMSUNG ELECTRONICS CANADA, INC. (SAMSUNG) and delivered new, in the original carton to the original consumer purchaser, is warranted by SAMSUNG against manufacturing defects in materials and workmanship for a limited warranty period of:

One (1) Year All Parts and Labor, Five (5) Years Printed Circuit Board, Racking (Labor Charges for in-home service starting from the 2nd year is customer's responsibility), and Lifetime Stainless Door Liner & Tub for leakage. If the unit cannot be repaired, Samsung will replace your unit with same or current model (that is better or equivalent in functionality) (Labor related to replacement is customer's responsibility).

This limited warranty begins on the original date of purchase, and is valid only on products purchased and used in the United States/Canada. To receive warranty service, the purchaser must contact SAMSUNG for problem determination and service procedures. Warranty service can only be performed by a SAMSUNG authorized service center. The original dated bill of sale must be presented upon request as proof of purchase to SAMSUNG or SAMSUNG's authorized service center. SAMSUNG will provide in-home service during the warranty period at no charge, subject to availability within the contiguous United States/Canada. In home service is not available in all areas.

To receive in-home service, product must be unobstructed and accessible to the service agent. If service is not available, SAMSUNG may elect to provide transportation of the product to and from an authorized service center.

SAMSUNG will repair, replace, or refund this product at our option and at no charge as stipulated herein, with new or reconditioned parts or products if found to be defective during the limited warranty period specified above. All replaced parts and products become the property of SAMSUNG and must be returned to SAMSUNG. Replacement parts and products assume the remaining original warranty, or ninety (90) days, whichever is longer.

This limited warranty covers manufacturing defects in materials and workmanship encountered in normal, noncommercial use of this product and shall not apply to the following: damage that occurs in shipment; delivery and installation; applications and uses for which this product was not intended; altered product or serial numbers; cosmetic damage or exterior finish; accidents, abuse, neglect, fire, water, lightning, or other acts of nature or God; use of products, equipment, systems, utilities, services, parts, supplies, accessories, applications, installations, repairs, external wiring or connectors not supplied or authorized by SAMSUNG that damage this product or result in service problems; incorrect electrical line voltage, fluctuations and surges; customer adjustments and failure to follow operating instructions, maintenance and environmental instructions that are covered and prescribed in the instruction book; product removal and reinstallation; problems caused by pest infestations. This limited warranty does not cover problems resulting from incorrect electric current, voltage or supply, light bulbs, house fuses, house wiring, cost of a service call for instructions, or fixing installation errors. SAMSUNG does not warrant uninterrupted or error-free operation of the product.

EXCEPT AS SET FORTH HEREIN, THERE ARE NO WARRANTIES ON THIS PRODUCT EITHER EXPRESS OR IMPLIED, AND SAMSUNG DISCLAIMS ALL WARRANTIES INCLUDING, BUT NOT LIMITED TO, ANY IMPLIED WARRANTIES OF MERCHANTABILITY, INFRINGEMENT OR FITNESS FOR A PARTICULAR PURPOSE. NO WARRANTY OR GUARANTEE GIVEN BY ANY PERSON, FIRM, OR CORPORATION WITH RESPECT TO THIS PRODUCT SHALL BE BINDING ON SAMSUNG. SAMSUNG SHALL NOT BE LIABLE FOR LOSS OF REVENUE OR PROFITS, FAILURE TO REALIZE SAVINGS OR OTHER BENEFITS, OR ANY OTHER SPECIAL, INCIDENTAL OR CONSEQUENTIAL DAMAGES CAUSED BY THE USE, MISUSE, OR INABILITY TO USE THIS PRODUCT, REGARDLESS OF THE LEGAL THEORY ON WHICH THE CLAIM IS BASED, AND EVEN IF SAMSUNG HAS BEEN ADVISED OF THE POSSIBILITY OF SUCH DAMAGES.

NOR SHALL RECOVERY OF ANY KIND AGAINST SAMSUNG BE GREATER IN AMOUNT THAN THE PURCHASE PRICE OF THE PRODUCT SOLD BY SAMSUNG AND CAUSING THE ALLEGED DAMAGE.

WITHOUT LIMITING THE FOREGOING, PURCHASER ASSUMES ALL RISK AND LIABILITY FOR LOSS, DAMAGE, OR INJURY TO PURCHASER AND PURCHASER'S PROPERTY AND TO OTHERS AND THEIR PROPERTY ARISING OUT OF THE USE, MISUSE, OR INABILITY TO USE THIS PRODUCT. THIS LIMITED WARRANTY SHALL NOT EXTEND TO ANYONE OTHER THAN THE ORIGINAL PURCHASER OF THIS PRODUCT, IS NONTRANSFERABLE AND STATES YOUR EXCLUSIVE REMEDY.

Some states do not allow limitations on how long an implied warranty lasts, or the exclusion or limitation of incidental or consequential damages, so the above limitations or exclusions may not apply to you. This warranty gives you specific rights, and you may also have other rights, which vary from state to state.

**To obtain warranty service, please contact SAMSUNG at:**

**In USA**

Samsung Electronics America, Inc.  
85 Challenger Road Ridgefield Park, NJ 07660  
1-800-SAMSUNG (726-7864)  
[www.samsung.com/us/support](http://www.samsung.com/us/support)

**In CANADA**

Samsung Electronics Canada Inc.  
2050 Derry Road West, Mississauga, Ontario L5N 0B9 Canada  
1-800-SAMSUNG (726-7864)  
[www.samsung.com/ca/support](http://www.samsung.com/ca/support) (English)  
[www.samsung.com/ca\\_fr/support](http://www.samsung.com/ca_fr/support) (French)

memo

---

memo

---

# SAMSUNG



Scan the QR code\* or visit  
[www.samsung.com/spsn](http://www.samsung.com/spsn)  
to view our helpful  
How-to Videos and Live Shows

\*Requires reader to be installed on your smartphone

[bit.ly/samsungdishwashers](https://bit.ly/samsungdishwashers)

Questions or Comments?

COUNTRY	CALL	OR VISIT US ONLINE AT
U.S.A	1-800-SAMSUNG (726-7864)	<a href="http://www.samsung.com/us/support">www.samsung.com/us/support</a>
CANADA	1-800-SAMSUNG (726-7864)	<a href="http://www.samsung.com/ca/support">www.samsung.com/ca/support</a> (English) <a href="http://www.samsung.com/ca_fr/support">www.samsung.com/ca_fr/support</a> (French)

DD81-02025A-01



Serie DW80K7050  
Serie DW80K5050

# Lavavajillas

## manual del usuario

imagine las posibilidades

Gracias por adquirir este producto Samsung.



**SAMSUNG**

# contenido

---

## CONFIGURACIÓN DE SU LAVAVAJILLAS

6

- 6 Desempaque de la lavavajillas
- 6 Verificación de las piezas
- 7 Panel de control
- 9 Selector de ciclos
- 10 Cumplimiento de los requisitos de instalación

## USO DE LA LAVAVAJILLAS

11

- 11 Pautas básicas
- 14 Ajuste del ángulo de los soportes para platos
- 15 Ajuste de la altura del estante superior
- 15 Cómo retirar el estante superior
- 16 Carga del estante inferior
- 17 Carga del estante superior
- 18 Uso del estante para cubiertos
- 19 Uso del 3<sup>er</sup> estante (cubiertos)  
(Para modelos aplicables)
- 20 Uso del detergente

## LIMPIEZA Y MANTENIMIENTO DE LA LAVAVAJILLAS

22

- 22 Limpieza del exterior
- 22 Limpieza del interior
- 22 Limpieza de los filtros (serie DW80K7050)
- 23 Limpieza de las boquillas
- 24 Cómo guardar la lavavajillas

## CICLOS

25

- 25 Tabla de ciclos

## SOLUCIÓN DE PROBLEMAS

27

- 27 Controle estos puntos si su lavavajillas...
- 30 Códigos de información

## APÉNDICE

31

- 31 Ayuda al medio ambiente
- 31 Especificaciones











# información sobre seguridad

A lo largo de este manual, encontrará notas de Advertencia  y Precaución . Estas importantes instrucciones de seguridad no abarcan todas las situaciones posibles que podrían ocurrir.

Es su responsabilidad actuar con precaución cuando instale, realice el mantenimiento y ponga en funcionamiento la máquina lavavajillas. Samsung no se responsabiliza por ningún daño ocasionado por el uso inadecuado.

## INSTRUCCIONES DE SEGURIDAD IMPORTANTES

Significado de los íconos y señales de este manual del usuario:

 <b>ADVERTENCIA</b>	Peligros o prácticas inseguras que pueden causar <b>lesiones físicas graves o la muerte.</b>
 <b>PRECAUCIÓN</b>	Peligros o prácticas inseguras que pueden causar <b>lesiones físicas o daños materiales.</b>
 <b>PRECAUCIÓN</b>	Para reducir el riesgo de incendio, explosión, descargas eléctricas o lesiones físicas cuando usa la máquina lavavajillas, siga estas instrucciones básicas de seguridad:
	NO intente.
	NO desensamble.
	NO toque.
	Siga las instrucciones explícitamente.
	Desenchufe el cable de alimentación del tomacorriente de pared.
	Asegúrese de que la máquina esté conectada a tierra para evitar descargas eléctricas.
	Llame al servicio técnico para solicitar ayuda.

### **ADVERTENCIA**

ADVERTENCIA

#### **Advertencia sobre la State of California Proposition 65 (solo EE.UU.)**

Este producto contiene productos químicos reconocidos en el estado de California como capaces de provocar cáncer y defectos de nacimiento u otras afecciones reproductivas.

**ADVERTENCIA - Cuando utilice la máquina lavavajillas, tome todas las precauciones básicas, incluyendo las siguientes:**

 Lea todas las instrucciones antes de usar la lavavajillas.

Al igual que con cualquier equipo que use electricidad, agua y piezas móviles, existen riesgos potenciales. Utilice la lavavajillas únicamente para la función para la cual está diseñada.



Utilice únicamente detergentes o productos humectantes recomendados para utilizarse en lavavajillas y manténgalos fuera del alcance de los niños.

Cuando cargue los artículos que se lavarán:

- Coloque los objetos cortantes de manera que no dañen las juntas de la puerta.
- Cargue los cuchillos filosos con el mango hacia arriba para reducir el riesgo de sufrir lesiones por cortes.

## CONSERVE ESTAS INSTRUCCIONES

# información sobre seguridad

-  No lave objetos de plástico a menos que tengan el rótulo "apto para lavavajillas" o su equivalente. En el caso de los artículos de plástico que no tengan tal rótulo, consulte las recomendaciones del fabricante.
-  No toque el ELEMENTO CALENTADOR durante el uso o inmediatamente luego de él.



ADVERTENCIA

**ADVERTENCIA:** Cuando utilice la lavavajillas, tome todas las precauciones básicas, incluyendo las siguientes:

1. Lea todas las instrucciones antes de usar la lavavajillas.
2. Utilice la lavavajillas únicamente para la función para la cual está diseñada.
3. Utilice únicamente detergentes o productos humectantes recomendados para utilizarse en lavavajillas y manténgalos fuera del alcance de los niños.
4. Cuando cargue los artículos que se lavarán:
  - coloque los objetos cortantes de manera que no dañen las juntas de la puerta.
  - cargue los cuchillos filosos con el mango hacia arriba para reducir el riesgo de sufrir lesiones por cortes.
5. No lave objetos de plástico a menos que tengan el rótulo "apto para lavavajillas" o su equivalente. En el caso de los artículos de plástico que no tengan tal rótulo, consulte las recomendaciones del fabricante.
6. No toque el ELEMENTO CALENTADOR durante el uso o inmediatamente luego de él.
7. No ponga en funcionamiento la lavavajillas a menos que todos los paneles de CIERRE estén correctamente colocados.
8. No modifique los controles.
9. Trate con cuidado la puerta y los estantes de la lavavajillas, no se sienta o pare sobre ellos.
10. Para reducir el riesgo de lesiones, evite que los niños jueguen dentro o fuera de la lavavajillas.
11. En ciertas circunstancias, se puede producir gas hidrógeno en un sistema de agua caliente que no se ha usado durante dos semanas o más. EL GAS HIDRÓGENO ES EXPLOSIVO. Si el sistema de agua caliente no se ha usado durante dicho período, antes de usar la lavavajillas abra todas las llaves de agua caliente y deje que el agua fluya durante varios minutos. Esto disipará el gas hidrógeno acumulado. Dado que el gas es inflamable, no fume ni utilice una llama abierta en ese momento.
12. Cuando deje de utilizar o descarte una lavavajillas antigua, retire la puerta del compartimiento de lavado.

Después de desempacar la lavavajillas, mantenga el empaque fuera del alcance de los niños.

La máquina lavavajillas es muy pesada. No intente mover o trasladarla usted mismo. Se necesitan dos o más personas para mover una lavavajillas y evitar lesiones potenciales.

No instale la lavavajillas cerca de componentes eléctricos. Mantenga la lavavajillas alejada de llamas abiertas.

Instale y nivele la lavavajillas sobre una superficie no alfombrada que pueda soportar su peso.

La lavavajillas debe conectarse a tierra correctamente. Nunca la conecte a un tomacorriente sin conexión a tierra. Consulte la página **10** para obtener más información sobre cómo conectar la lavavajillas a tierra.

Conecte el cable a tierra a la conexión a tierra de color verde de la caja de terminales.

Después de instalar la lavavajillas, asegúrese que la manguera de desagüe esté correctamente conectada y que las conexiones de la manguera no tengan pérdidas. Si la manguera de desagüe está floja, puede ocasionar pérdidas materiales.

El conducto puede romperse. A medida que transcurre el tiempo, pierde su flexibilidad. Revise el conducto periódicamente. Si está hinchado, rasgado, cortado o si hay pérdida de agua, reemplácelo inmediatamente.

Para usar este electrodoméstico en forma segura, familiarícese con su funcionamiento y manéjelo con cuidado cuando lo use.

## CONSERVE ESTAS INSTRUCCIONES

No vierta gasolina, solventes ni otros materiales inflamables dentro de la lavavajillas. No lave vajilla que haya sido expuesta a estos materiales.

Mantenga el detergente de la lavavajillas fuera del alcance de los niños. El detergente causa un efecto adverso en los órganos del cuerpo humano. Contiene sustancias para otorgar brillo y es corrosivo. Evite que el detergente entre en contacto con la piel o los ojos.

No empuje ni presione la puerta cuando esté abierta, ya que al hacerlo podría dañar la lavavajillas o hacerse daño.

No permita que los niños jueguen dentro o encima de la máquina lavavajillas. Pueden hacerse daño o dañar la lavavajillas.



Desconecte el cable de alimentación (o corte el disyuntor) antes de realizar el mantenimiento de la lavavajillas.

No repare, reemplace ni realice el mantenimiento de ninguna de las piezas de su lavavajillas por su cuenta. Solo se permite que técnicos calificados autorizados realicen el desensamble, las reparaciones y las modificaciones. El trabajo efectuado por una persona no autorizada puede invalidar su garantía.

Antes de deshacerse de la lavavajillas, retire la puerta del compartimento de lavado o la traba de la puerta para evitar que niños o animales pequeños puedan quedar atrapados adentro.

Si no va a utilizarse la lavavajillas durante un período prolongado, corte el suministro de agua.

Esta lavavajillas ha sido diseñada para uso residencial únicamente.

## ANTES DE USAR LA LAVAVAJILLAS



### ADVERTENCIA



#### Riesgo de vuelco

- No utilice la lavavajillas hasta que no esté correctamente instalada.
- No ejerza presión sobre una puerta abierta.
- No coloque peso excesivo sobre una puerta abierta.



#### Riesgo de descarga eléctrica

El incumplimiento con estas instrucciones puede tener como resultado la muerte, incendios o descargas eléctricas:

- Conecte a tierra la lavavajillas.
- Conecte el cable a tierra a la conexión a tierra de color verde de la caja de conexiones.
- No utilice un cable prolongador.

## CONSERVE ESTAS INSTRUCCIONES

# configuración de su lavavajillas

Asegúrese de que su instalador siga estas instrucciones minuciosamente para que su nueva lavavajillas funcione adecuadamente y no existan riesgos de sufrir lesiones al lavar los platos.

## DESEMPAQUE DE LA LAVAVAJILLAS

- Cuando haya recibido la lavavajillas, desempáquela con cuidado y verifique que no esté dañada. Si la lavavajillas está dañada, tome nota de ello en la carta de porte y guarde una copia. No instale la lavavajillas y comuníquese con el Servicio al cliente de Samsung al número que se indica a continuación.
- Si el producto no está dañado, comience con la instalación. Si va a instalarlo por su cuenta, asegúrese de leer la guía de instalación y de seguir sus instrucciones.
- Después de desempacar la lavavajillas, mantenga el empaque fuera del alcance de los niños para garantizar su seguridad.

## VERIFICACIÓN DE LAS PIEZAS

Una vez desempacada la lavavajillas, asegúrese de haber recibido todas las piezas que aparecen a continuación.

Si su lavavajillas sufrió daños durante el transporte, o si falta alguna pieza, comuníquese con el **Servicio al cliente de Samsung** al 1-800-SAMSUNG (726-7864).

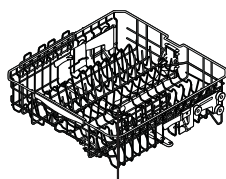
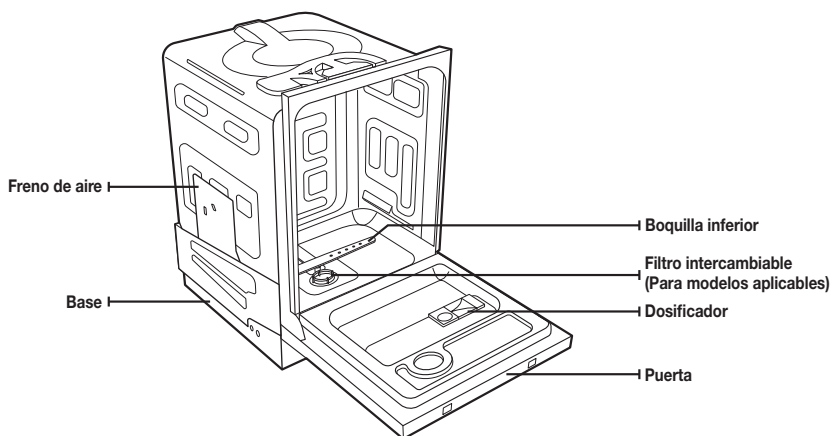

Boquilla intermedia  
Estante superior



Estante inferior

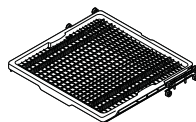

Estante 3  
(Para modelos aplicables)



Estante para  
cubiertos

 Accesorios - Manual del usuario/instalación, kit de instalación.

# PANEL DE CONTROL

Series DW80K7050, DW80K5050

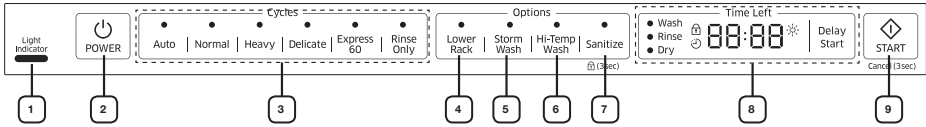



<b>1</b>	<b>Light indicator (Indicador luminoso)</b>	Indica que el producto está en funcionamiento.
<b>2</b>	<b>Power (Encendido)</b>	Cuando se presiona el botón Power (Encendido), se enciende y apaga toda la pantalla y luego se enciende la luz del último ciclo que se finalizó. Una vez completado el ciclo seleccionado, la lavavajillas se apaga automáticamente.
<b>3</b>	<b>Cycle Selector (Selector de ciclos)</b>	Seleccione el ciclo de lavado adecuado según el nivel de suciedad de la vajilla. Cuando se selecciona un ciclo, se enciende el indicador de ciclo activado correspondiente.
<b>4</b>	<b>Lower Rack (Estante inferior)</b>	Seleccione esta opción para lavar una pequeña cantidad de vajilla. Le recomendamos que coloque los platos en el estante inferior cuando use esta función. Cuando seleccione Lower Rack (Estante inferior), la lavavajillas no lavará los platos del estante superior.
<b>5</b>	<b>StormWash™</b>	Use esta opción cuando desee lavar ollas y sartenes, bowls de servir duraderos y otros elementos de gran tamaño, muy sucios y difíciles de limpiar. Para usar StormWash™ coloque los platos cara abajo en la zona marcada StormWash™ en la canasta inferior. StormWash™ no está disponible con los ciclos Delicate (Vajilla delicada) y Rinse Only (Solo enjuague).
<b>6</b>	<b>Hi-Temp Wash (Lavado a alta temperatura)</b>	Eleva la temperatura del lavado principal para mejorar la limpieza de cargas muy sucias o que contienen restos de alimentos adheridos. Hi-Temp Wash (Lavado a alta temperatura) no está disponible para los ciclos Delicate (Vajilla delicada) y Rinse Only (Solo enjuague).
<b>7</b>	<b>Sanitize (Desinfección) / (Control Lock (Bloqueo controles))</b>	La temperatura se eleva a 163 °F (73 °C) en el ciclo de enjuague final para la desinfección a alta temperatura. Si selecciona la opción Sanitize (Desinfección) el indicador "Sanitize (Desinfección)" parpadea cuando la temperatura del agua alcanza la temperatura de desinfección, más de 155 °F (68 °C), y permanece encendido hasta el final de la opción Sanitize (Desinfección). Cuando abre la puerta o presiona el botón Power (Encendido), el indicador "Sanitize (Desinfección)" se apaga. Sanitize (Desinfección) no está disponible para los ciclos Delicate (Vajilla delicada) y Rinse Only (Solo enjuague).  El ciclo Normal con la opción Sanitize (Desinfección) seleccionada está certificado por NSF.  La función Sanitize (Desinfección) cumple con la Norma 184 NSF/ANSI para Lavavajillas Residenciales. Las lavavajillas residenciales certificadas no han sido diseñadas para los establecimientos alimentarios autorizados. Solo la lavavajillas modelo DW80K7050 está certificada por NSF.



# configuración de su lavavajillas

<p><b>7</b> Sanitize (Desinfección) / (Control Lock (Bloqueo controles))</p>	<p>Control Lock (Bloqueo controles) le permite bloquear los botones del panel de control para que los niños no puedan encender la lavavajillas en forma accidental al presionarlos.</p> <p><b>Para bloquear y desbloquear</b> los botones del panel de control, mantenga presionado el botón Sanitize (Desinfección) durante tres (3) segundos con la máquina encendida.</p>
<p><b>8</b> Delay Start (Inicio retardado) (PANTALLA)</p>	<p>Retarde un ciclo hasta 24 horas, en incrementos de una hora. La hora en pantalla indica el tiempo en el cual comenzará el lavado.</p> <p>Muestra información del lavado, de las horas de Delay Start (Inicio retardado) y mensajes de error.</p> <p>Si se produce un error durante el funcionamiento, se enciende un mensaje de control con un sonido de advertencia. Consulte <b>“Códigos de información”</b> en la página <b>30</b>.</p>
<p><b>9</b> Start (Inicio)</p>	<p>Para iniciar un ciclo, presione el botón Start (Inicio) antes de cerrar la puerta.</p> <p>Para cancelar el ciclo, mantenga presionado el botón Start (Inicio) durante 3 segundos o presione el botón Power (Encendido) para apagar la máquina.</p>

 Puede seleccionar las opciones (Lower Rack (Estante inferior), StormWash™, Hi-Temp Wash (Lavado a alta temperatura), Sanitize (Desinfección)) antes de iniciar un ciclo. Si cambia el ciclo después de seleccionar una opción, se regresa al ciclo original.

 Para impedir que el teclado táctil pierda sensibilidad de respuesta, siga estas instrucciones:

- Toque con el dedo el centro de cada tecla. No ejerza presión.
- Limpie de forma regular la superficie del control táctil con un trapo suave y húmedo.
- Tenga cuidado de no tocar más de una tecla al mismo tiempo, excepto cuando así se le indique.

 Cuando pause un ciclo abriendo la puerta, presione el botón Start (Inicio) antes de cerrar la puerta para reanudar el ciclo. Empuje la puerta hasta cerrarla firmemente durante los 3 segundos siguientes a presionar el botón Start (Inicio). Si la puerta no se cierra antes de 3 segundos, el ciclo no se inicia.

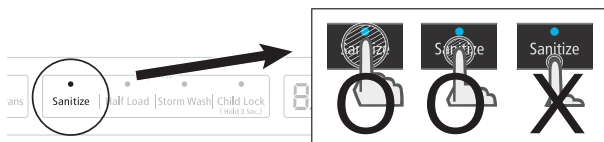

## SELECTOR DE CICLOS

Series DW80K7050, DW80K5050

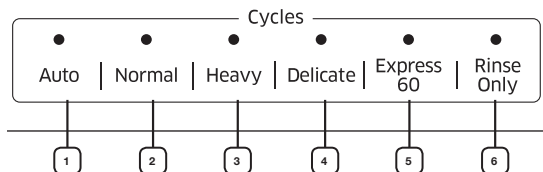

<b>1</b> Auto	Este ciclo detecta el nivel de suciedad e inicia automáticamente el ciclo óptimo luego de algunos minutos de funcionamiento.
<b>2</b> Normal	Utilice este ciclo para la vajilla con suciedad normal.
<b>3</b> Heavy (Muy sucio)	Utilice este ciclo para vajilla muy sucia.
<b>4</b> Delicate (Vajilla delicada)	Utilice este ciclo para vajilla o elementos frágiles con suciedad normal, tales como las copas.
<b>5</b> Express 60 (Rápido 60)	Utilice este ciclo para la vajilla ligeramente sucia.
<b>6</b> Rinse Only (Solo enjuague)	Utilice para enjuagar platos, vasos y cubiertos que no es necesario lavar en ese momento. No utilice detergente.

# configuración de su lavavajillas

## CUMPLIMIENTO DE LOS REQUISITOS DE INSTALACIÓN

### Suministro eléctrico y conexión a tierra



Para evitar el riesgo de incendio, descarga eléctrica o lesiones físicas, todo el cableado y la conexión a tierra deben realizarse de conformidad con la versión más reciente del Código Eléctrico Nacional, ANSI/FNPA, Nro. 70 y los códigos y ordenanzas locales. Es exclusiva responsabilidad del propietario del electrodoméstico proveer los servicios eléctricos adecuados para este electrodoméstico.



PRECAUCIÓN

Nunca utilice un cable prolongador.

Cuando prepare la instalación, asegúrese de proveer:

- Un circuito derivado individual con un fusible o disyuntor de 120 V, 60 Hz, 15 A destinado únicamente a la lavavajillas.

La lavavajillas debe estar conectada a tierra. En caso de que la lavavajillas funcione mal o se descomponga, la conexión a tierra reducirá el riesgo de descarga eléctrica al ofrecer una vía de menor resistencia para la corriente eléctrica.



ADVERTENCIA

Nunca conecte un cable a tierra a las tuberías de plástico, las tuberías de gas o las cañerías de agua caliente.

### INSTRUCCIONES DE CONEXIÓN A TIERRA

#### Para un electrodoméstico con conexión permanente:

Este electrodoméstico debe estar conectado a un metal con conexión a tierra, a un sistema de cableado permanente, o se debe conectar el conductor de conexión a tierra del equipo a los conductores del circuito y luego a la terminal de conexión a tierra del equipo.

### Suministro de agua

La presión del conducto de agua caliente debe estar entre 20 y 120 psi (140 y 830 kPa).

Ajuste el calentador de agua para obtener una temperatura de agua entre 120 °F (49 °C) y 149 °F (65 °C).



La mayoría de las tiendas de suministros de plomería venden conductos de diversas longitudes, de hasta 10 pies (305 cm) de largo.

Para reducir el riesgo de pérdidas y daños ocasionados por el agua puede hacer lo siguiente:

- Coloque las llaves de agua en un lugar de fácil acceso.
- Cierre las llaves cuando no use la lavavajillas.
- Verifique periódicamente que no haya pérdidas de agua en los accesorios del conducto.



ADVERTENCIA

Antes de utilizar la lavavajillas por primera vez verifique que no haya pérdidas en ninguna de las conexiones de la válvula de suministro de agua ni en las llaves.

### Piso

Por razones de seguridad, su lavavajillas debe estar instalada sobre un piso de construcción sólida.

Nunca instale la lavavajillas sobre una plataforma o sobre una estructura con soportes poco resistentes.

La lavavajillas debe instalarse adecuadamente, conforme a la Guía de instalación, antes de utilizarla. Si no recibió una Guía de instalación junto con la lavavajillas, puede obtener una en nuestro sitio Web [www.samsung.com](http://www.samsung.com).

# uso de la lavavajillas

## PAUTAS BÁSICAS

1. Abra la puerta y cargue la vajilla (consulte la página 14).
  - Coloque la vajilla en los estantes superior e inferior, a menos que seleccione Lower Rack (Estante inferior).
  - Retire los restos de comida de la vajilla antes de colocarla en los estantes FlexLoad™.
  - Después de cargar la vajilla en los estantes FlexLoad™, rote las boquillas a mano para verificar si alguno de los platos interferirá con ellas.
  - Asegúrese de que los platos no impidan que se abra la apertura del dosificador del detergente.
2. Agregue detergente al dosificador (página 20).
  - Asegúrese de utilizar únicamente detergente y producto de enjuague para lavavajillas automática.
  - Consulte **“Uso del detergente”** en la página 20 para obtener instrucciones sobre cómo agregar el detergente y el producto de enjuague.
3. Presione el botón Power (Encendido).
  - Cuando se presiona el botón Power (Encendido) se enciende y apaga toda la pantalla y se enciende el indicador del último ciclo que se finalizó.
  - Si se enciende “Low Rinse (Producto de enjuague bajo)” (☹️), debe reponer el producto de enjuague para mejorar el desempeño del lavado y del secado.
4. Seleccione el ciclo de limpieza adecuado según el nivel de suciedad de la vajilla. (consulte las páginas 9 y 25.)
  - Presione el botón de ciclo adecuado.
  - Cuando presiona un botón de ciclo, se enciende el indicador correspondiente.
5. Presione el botón Start (Inicio) y cierre la puerta antes de 3 segundos.
  - La lavavajillas comenzará a drenar después de algunos segundos y luego se iniciará el ciclo seleccionado.
  - Asegúrese de cerrar la puerta firmemente. Si la puerta está levemente entreabierta, el ciclo seleccionado no comenzará automáticamente.
6. Cuando se completa el ciclo de lavado.
  - Se enciende el indicador y la lavavajillas emite una señal sonora.
  - La lavavajillas se apaga automáticamente.
  - La puerta se abre automáticamente de 5 a 15 minutos antes de que finalice el ciclo para mejorar el desempeño del secado.



- Si desea cargar más vajilla o para que la lavavajillas haga una pausa mientras funciona, asegúrese de abrir la puerta lenta y cuidadosamente, ya que existe la posibilidad de sufrir lesiones a causa del vapor caliente contenido en el interior.
- Si se abre la puerta mientras funciona la lavavajillas, se activa un mecanismo de seguridad y se detiene el ciclo.
- Para reanudar el funcionamiento, presione el botón de inicio y cierre la puerta antes de 3 segundos.
- Agregar vajilla algunos minutos después de que la lavavajillas comience a funcionar puede afectar al desempeño.
- Si se abre la puerta mientras la lavavajillas funciona a alta temperatura, se desaguará automáticamente el agua caliente para protegerla contra las quemaduras.



Para lograr un mejor desempeño en el secado debe utilizar productos para el enjuague. Puede lograr un mejor desempeño del secado seleccionando la opción Sanitize (Desinfección).



Una vez finalizado un ciclo, la puerta se abre automáticamente para que salga el vapor. Esto es normal. y no se trata de un mal funcionamiento del producto.

# uso de la lavavajillas

## Controles táctiles

Los controles táctiles le permiten operar fácilmente la lavavajillas.

- Se activan fácilmente con un toque suave.
- Tienen un diseño sencillo y elegante.
- Son fáciles de limpiar.

**Si tiene niños o desea limpiar la Interfaz de control, recomendamos activar la función Control Lock (Bloqueo controles) para bloquear los botones de control. Consulte la página 8.**

- Cuando esta opción esté seleccionada, los niños no podrán encender la lavavajillas en forma accidental al tocar los controles.
- Si un ciclo se está ejecutando, los botones no responderán (excepto el botón Power (Encendido)).
- Si la lavavajillas está apagada, únicamente responderá el botón Power (Encendido).



## Modo de configuración

El modo de configuración le permite cambiar los ajustes de **Sound (Sonido)**, **Light indicator (Indicador luminoso)** y **AutoRelease™ Dry (Secado AutoRelease)** de la lavavajillas. Para ingresar en el modo de configuración, presione los botones **Delay Start (Inicio retardado)** + **Sanitize (Desinfección)** durante 3 segundos con la lavavajillas encendida. Presione el botón **Sanitize (Desinfección)** para seleccionar un subelemento del menú de configuración y presione el botón **Delay Start (Inicio retardado)** para cambiar una configuración.

- **Configuración del sonido:** Presione el botón **Sanitize (Desinfección)** hasta que se muestre "U1" o "U0". Para cambiar la configuración, presione el botón **Delay Start (Inicio retardado)**. "U0" desactiva el sonido en todos los ciclos. "U1" activa el sonido. La lavavajillas conservará la configuración del sonido seleccionada hasta que vuelva a cambiarla.
- **Configuración del Light indicador (Indicador luminoso):** Presione el botón **Sanitize (Desinfección)** hasta que se muestre "B1" o "B0". Para cambiar la configuración, presione el botón **Delay Start (Inicio retardado)**. "B0" apaga el indicador en todos los ciclos. "B1" enciende el indicador.
- **Configuración de AutoRelease™ Dry (Secado AutoRelease):** Presione el botón **Sanitize (Desinfección)** hasta que se muestre "A1" o "A0". Presione el botón **Delay Start (Inicio retardado)** para activar o desactivar AutoRelease™ Dry (Secado AutoRelease). "A0" desactiva AutoRelease™ Dry (Secado AutoRelease). "A1" activa AutoRelease™ Dry (Secado AutoRelease).

- \* Cuando la puerta se abre en el modo de AutoRelease™ Dry (Secado AutoRelease), no se puede cerrar manualmente durante los 2 minutos siguientes.
- \* El modo AutoRelease™ Dry (Secado AutoRelease) solo se desactivará en el ciclo Rinse Only (Solo enjuague).



-  La puerta se abre automáticamente de 5 a 15 minutos antes de que finalice el ciclo para mejorar el desempeño del secado.
-  Cambiar la configuración de "AutoRelease™ Dry (Secado AutoRelease)" puede afectar al desempeño del secado. Seleccione el modo "A1" para obtener mejores resultados de secado. ("A1" es el ajuste predeterminado.)
-  Una vez finalizado un ciclo, la puerta se abre automáticamente para que salga el vapor. Esto es normal. y no se trata de un mal funcionamiento del producto.

## Inicio retardado

Al seleccionar la opción de su lavavajillas Delay Start (Inicio retardado):

- Comienza a vaciarse el agua restante inmediatamente (vaciado previo).

La lavavajillas efectuará el ciclo seleccionado luego de que se cumpla el tiempo establecido para iniciar el programa.



Cuando use la lavavajillas, trate de acomodar los platos de manera adecuada, como se describe en las páginas **16 a 19**.

- Debe retirar de la vajilla todos los restos de comida, como huesos, semillas, etc., y cualquier otro tipo de desecho como los palillos, papel u otros, ya que es posible que dañen la vajilla, generen ruidos u ocasionen incluso mal funcionamiento.
- Seleccione el ciclo adecuado dependiendo del nivel de suciedad y el tipo de vajilla.
- Utilice únicamente la cantidad adecuada de detergente y de producto de enjuague.



No deben lavarse los siguientes artículos

- **Artículos de acrílico o aluminio:** Los platos con un borde dorado impreso pueden decolorarse.
- **Platos tratados con adhesivo:** Es posible que los plásticos, la madera, el marfil, el cobre y la hojalata que hayan sido tratados se aflojen.
- **Plásticos con una tolerancia a la temperatura inferior a 194 °F (90 °C):** Los plásticos delgados no se lavan ni secan bien y es posible que se dañen debido a las altas temperaturas de lavado.
- **Hojalata:** La hojalata debe lavarse a mano y secarse inmediatamente, ya que puede oxidarse.
- **Utensilios de madera:** Los objetos de madera pueden agrietarse.

# uso de la lavavajillas

## AJUSTE DEL ÁNGULO DE LOS SOPORTES PARA PLATOS

Puede ajustar el ángulo de los dientes del estante superior en tres posiciones distintas para que coincida con el tamaño y la forma de la vajilla. Para ajustar los dientes, sujete la manija de la parte posterior del estante y empuje hacia la derecha o hacia la izquierda. Consulte la ilustración inferior.

En el estante inferior, puede retirarse fácilmente el soporte para platos para hacer lugar para objetos grandes, como ollas y sartenes. Para retirar el soporte para platos, levante las manijas (A). Para volver a colocar el soporte para platos, alinéelo para que quede en su lugar y luego presione hacia abajo las manijas (A). Para plegar los dientes plegables del estante inferior, retire este de la lavavajillas, déle vuelta, sujete el diente (B) y plieguelo. Consulte la ilustración inferior.

### Estante superior

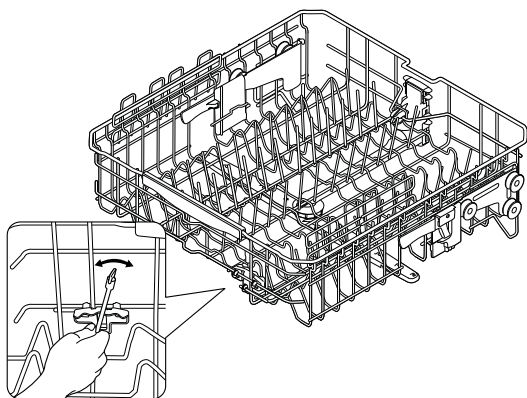

### Estante inferior

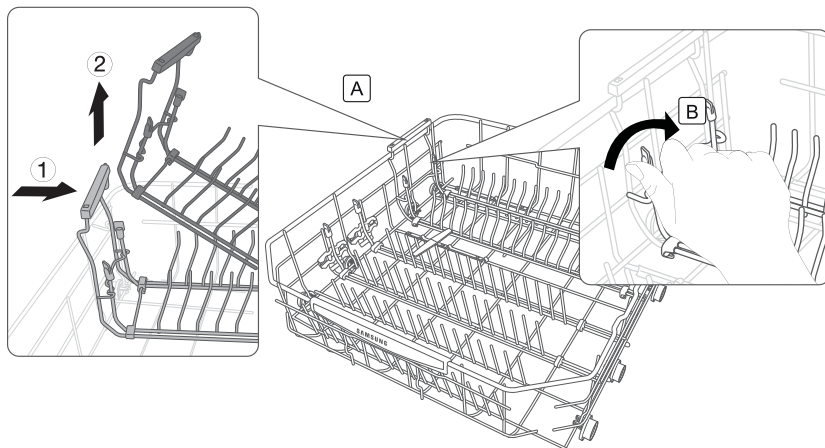

## AJUSTE DE LA ALTURA DEL ESTANTE SUPERIOR

Puede ajustar la altura del estante superior de su lavavajillas Samsung para dar cabida a platos de mayor tamaño en el estante inferior. Con el estante superior en la posición más alta, en el estante inferior puede ubicar platos de hasta 12 pulgadas (30 cm) de diámetro y en el estante superior platos de hasta 8 pulgadas (20 cm) de diámetro.

### Series DW80K7050, DW80K5050

1. Para bajar el estante superior 2 pulgadas (5 cm), presione las manijas de ajuste que están situadas a la izquierda y a la derecha del estante superior y al mismo tiempo presiónelo suavemente hacia abajo.
2. Para subir el estante superior, simplemente empujelo hacia arriba. La manija de ajuste se trabará y el estante superior quedará en posición alta.

 Recomendamos que ajuste la altura del estante superior antes de cargar la vajilla. Si la ajusta luego de cargar la vajilla, esta puede resultar dañada.

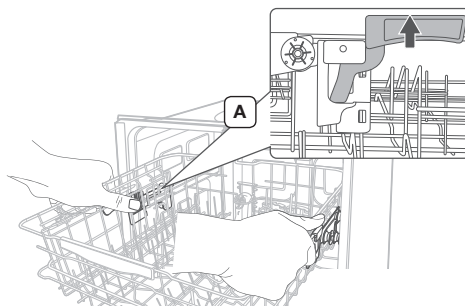

## CÓMO RETIRAR EL ESTANTE SUPERIOR

Jale el estante superior hacia el frente y, para retirarlo, levántelo levemente y jale hacia el frente. Consulte las ilustraciones inferiores.

 Si bien puede retirarse el estante superior, debe estar instalado para que la lavavajillas funcione correctamente. Si trata de operar la lavavajillas sin el estante, se escuchará ruido y el desempeño de la lavavajillas será deficiente.

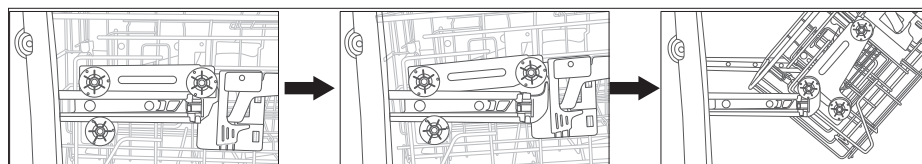

Paso 1.

Paso 2.

Paso 3.

# uso de la lavavajillas

## CARGA DEL ESTANTE INFERIOR

Se ha diseñado el estante inferior específicamente para la vajilla para comida, recipientes para sopa, platos, ollas, tapas y fuentes de horno.

Cargue los objetos grandes como recipientes y ollas en la lavavajillas de manera que sus lados abiertos miren hacia abajo. Recomendamos cargar las tazas, la cristalería y los platos pequeños en el estante superior.

Observe los patrones recomendados de carga que se encuentran a continuación.

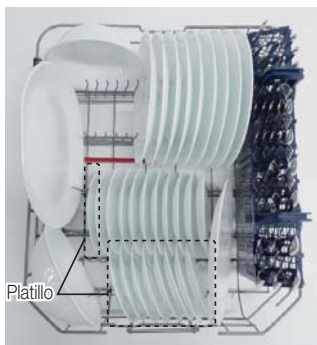

10 puestos

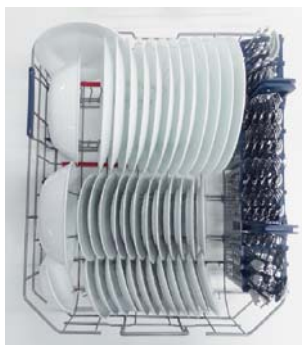

12 puestos

## Carga de objetos grandes en la zona StormWash™ (Lavado potente)

Puede cargar objetos grandes como ollas y sartenes en la zona StormWash™ (Lavado potente), señalada por líneas rojas, del estante inferior para obtener un lavado más efectivo. Cuando se selecciona la opción StormWash™ (Lavado potente), se activa un potente chorro adicional que se dirige directamente a los elementos de la zona StormWash™ (Lavado potente). Asegúrese de que las manijas de las ollas y otros objetos no interfieran con la rotación de las boquillas.

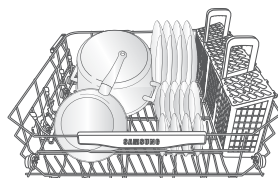

## CARGA DEL ESTANTE SUPERIOR

Se ha diseñado el estante superior para platos pequeños, jarras, vasos y objetos de plástico que tengan el rótulo "apto para lavavajillas". Cargue los platos en la lavavajillas en dos medias hileras, de manera que la cara de cada plato mire la parte trasera del otro que tiene enfrente, y que las caras de los platos en el centro de la lavavajillas se enfrenten unas a otras. Consulte las ilustraciones inferiores.

Asegúrese de que la vajilla cargada no interfiera con la rotación de la boquilla que se encuentra en la parte inferior del estante superior. (Para verificarlo, haga rotar la boquilla a mano.)

Para cargar la vajilla, tire del estante superior dejando el espacio suficiente para que pueda cargarlo sin golpear la encimera superior.



10 puestos



12 puestos

## Uso del soporte para copas

Puede cargar tazas o vasos en el soporte para copas. Resulta muy práctico también para lavar copas de vino. Cuelgue sus copas de vino de las espigas del soporte para copas.

Puede plegar el soporte para copas cuando no se use.

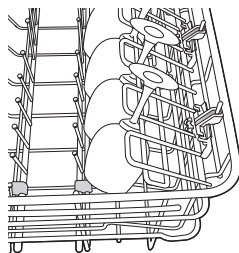

Serie DW80K7050

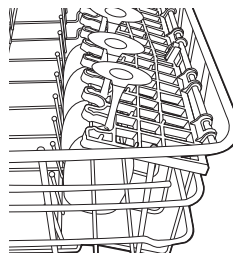

Serie DW80K5050

# uso de la lavavajillas

## USO DEL ESTANTE PARA CUBIERTOS

El estante para cubiertos consiste en dos compartimientos.

Puede colocar independientemente cada cuchillo, cuchara o tenedor en el soporte para cucharas en la cubierta de la canasta para evitar roturas o decoloración.

El estante para cubiertos puede utilizarse con la cubierta abierta. Consulte la ilustración de la derecha.

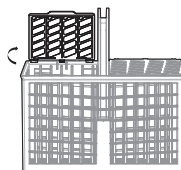

Izquierda



Derecha

10 puestos



Izquierda



Derecha

12 puestos

Soporte para cucharas visto desde arriba con las ubicaciones sugeridas para los cubiertos. Haga coincidir los números del diagrama con los números de la lista inferior de los cubiertos.

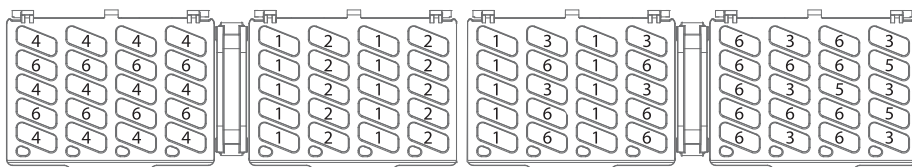

 NO permita que ningún artículo llegue hasta la parte inferior.

- |                             |   |
|-----------------------------|---|
| <b>1</b> Tenedores          | <b>4</b> Cuchillos                      |
| <b>2</b> Cucharitas para té | <b>5</b> Cucharas y tenedores de servir |
| <b>3</b> Cucharas           | <b>6</b> Elementos restantes            |

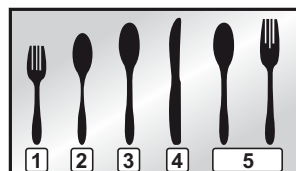

## USO DEL 3<sup>ER</sup> ESTANTE (CUBIERTOS) (PARA MODELOS APLICABLES)

### Carga del estante para cubiertos

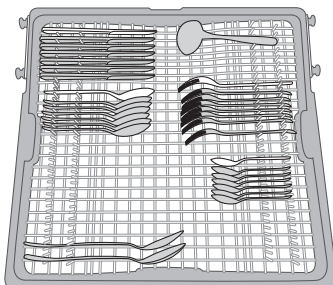

#### <Ubique los artículos en forma aleatoria u ordenada.>

Además de la canasta para cubiertos estándar del estante superior, algunos modelos tienen un estante para cubiertos.

El estante para cubiertos es adecuado para cubiertos y utensilios para cocinar y servir. Puede acomodar los cubiertos y utensilios en forma aleatoria u ordenada en el estante para cubiertos.

Para una limpieza más eficaz, los utensilios o artículos muy sucios o con restos de alimentos adheridos deben colocarse en la canasta para cubiertos inferior.

#### **Cómo retirar el estante para cubiertos**

Se puede retirar el estante para cubiertos completo si se necesita disponer de más espacio en el estante superior para artículos voluminosos.

\* Cuando cargue los cubiertos y utensilios en el estante para cubiertos, asegúrese de que no interfieran con la boquilla superior del estante. Si interfieren, retire la rejilla para cubiertos y vuelva a intentarlo.

# uso de la lavavajillas

## USO DEL DETERGENTE

Todos los ciclos de la lavavajillas requieren detergente en el compartimiento correspondiente.

Agregue la cantidad adecuada de detergente para el ciclo seleccionado para asegurar el mejor desempeño.



PRECAUCIÓN

Use solamente detergente para lavavajillas. Los detergentes normales producen demasiada espuma, lo que puede reducir el desempeño de la lavavajillas o causar su malfuncionamiento.



ADVERTENCIA

No ingiera detergente para lavavajillas. Evite inhalar las emanaciones. Los detergentes para lavavajillas contienen productos químicos irritantes y cáusticos que pueden provocar trastornos respiratorios. Si ingirió detergente para lavavajillas o inhaló sus emanaciones, procurese atención médica inmediatamente.



ADVERTENCIA

Mantenga el detergente para lavavajillas fuera del alcance de los niños.

### Llenado del dosificador de detergente

1. Abra la tapa del dosificador de detergente empujando su pestillo de liberación.



La tapa siempre está abierta al final del ciclo de lavado.

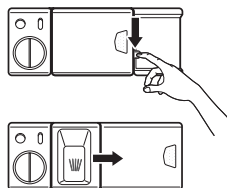

2. Agregue la cantidad recomendada de detergente en el compartimiento del detergente de lavado principal.
3. Cierre la tapa deslizándola hacia la izquierda y presionándola.

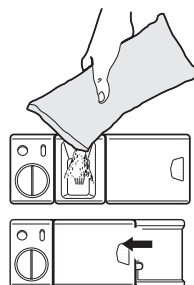

4. Para obtener los mejores resultados, en especial con los artículos muy sucios, vierta una pequeña cantidad (alrededor de 1/2 onza o 15 gramos) de detergente en la puerta. El detergente adicional se activará durante la fase de prelavado.

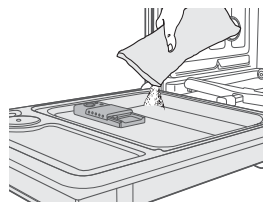

La cubierta se abre automáticamente para dosificar el detergente durante el lavado.

CICLO	CANTIDAD DE DETERGENTE	
	Dosificador para el lavado principal	En la puerta para el prelavado
Auto, Normal	3/4 oz (20 g)	1/3 oz (10 g)
Heavy (Muy sucio), Express 60' (Rápido 60')	1 oz (30 g)	1/2 oz (15 g)
Delicate (Vajilla delicada)	3/4 oz (20 g)	1/5 oz (5 g)



Los números que se encuentran dentro del dosificador aluden a gramos.

## Llenado del depósito de producto de enjuague

Cuando se enciende el indicador Rinse Refill (Reponer producto de enjuague) del panel de control, reponga el producto para el enjuague.

La lavavajillas se ha diseñado para usar solo producto de enjuague líquido.

El uso de un producto en polvo puede obstruir la apertura del depósito y hacer que la lavavajillas no funcione correctamente

El producto de enjuague mejora el desempeño del secado de la lavavajillas.



No agregue un detergente normal en el depósito del producto de enjuague.

1. Retire la tapa del depósito del producto de enjuague girándola en sentido contrario al de las agujas del reloj.

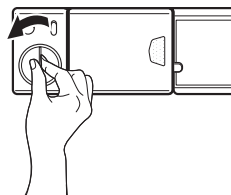

2. Llene el depósito de producto para el enjuague.



Utilice el orificio de visualización al llenar el depósito de producto para el enjuague.



No sobrepase el indicador de nivel lleno.

El exceso de producto de enjuague se puede derramar durante el ciclo de lavado.

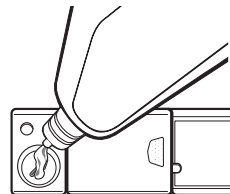

3. Gire el dial del indicador del producto de enjuague hasta un número entre 1 y 6. Cuanto más alto es el número, más cantidad de producto de enjuague utiliza la lavavajillas. Si no puede rotar el dial del producto de enjuague fácilmente, inténtelo con una moneda.

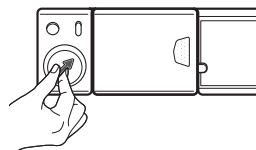

4. Cierre la tapa del depósito de producto para el enjuague girándola en el sentido de las agujas del reloj.

# limpieza y mantenimiento de la lavavajillas

---

Mantener la lavavajillas limpia mejora su desempeño, reduce la cantidad de reparaciones innecesarias y alarga su vida.

## LIMPIEZA DEL EXTERIOR

---

Se recomienda limpiar los derrames en el exterior de la lavavajillas a medida que ocurran. Utilice un paño suave y húmedo para limpiar suavemente todos los derrames y el polvo del panel de control. No utilice benceno, cera, diluyente, blanqueador a base de cloro ni alcohol. Estos materiales pueden decolorar las paredes internas y ocasionar manchas. No debe rociarse agua sobre la lavavajillas para limpiarla y debe evitarse que el agua entre en contacto con cualquiera de las partes eléctricas.

 Si la lavavajillas posee un panel de acero inoxidable en la puerta, puede limpiarlo con un paño limpio y suave y un limpiador para acero inoxidable de electrodomésticos o un producto semejante.

## LIMPIEZA DEL INTERIOR

---

Limpie periódicamente el interior de la lavavajillas para eliminar las partículas de suciedad o comida. Limpie el interior de la lavavajillas y la parte interior de la puerta con un repasador húmedo. Recomendamos que llene el dosificador con detergente para platos y luego opere la lavavajillas vacía periódicamente usando el ciclo Normal o Express 60 (Rápido 60) con la opción de desinfección. Esto mantendrá limpia su lavavajillas.

Si en la lavavajillas hay aún manchas blancas y olores, use el ciclo Normal con la lavavajillas vacía y sin detergente hasta que se vacíe. Luego, interrumpa el ciclo y ponga una taza de 8 onzas de vinagre blanco en la canasta inferior. Cierre la lavavajillas y deje terminar el ciclo.

 **PRECAUCIÓN** No quite el sello frontal de la tina (el sello de goma largo que rodea la abertura de la lavavajillas).

## LIMPIEZA DE LOS FILTROS (SERIE DW80K7050)

---

1. Apague la lavavajillas.

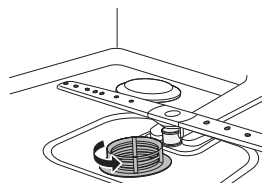

2. Rote el cartucho del filtro en sentido contrario al de las agujas del reloj para aflojarlo y luego retírelo.

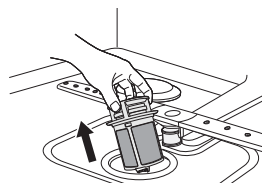

3. Retire el filtro delgado (plano, rectangular).

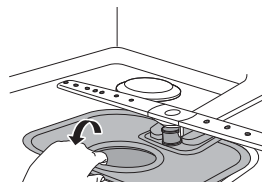

4. Elimine el polvo y cualquier otro residuo de los filtros y enjuague estos con agua de la llave.

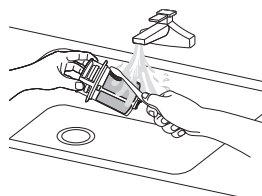

5. Vuelva a ensamblar los filtros en el orden inverso al desensamblado, reemplace el cartucho del filtro y rote en el sentido de las agujas del reloj hasta la flecha.



Si el cartucho del filtro no se inserta correctamente, el desempeño de la limpieza se reduce.

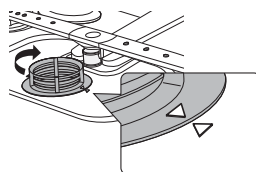

## LIMPIEZA DE LAS BOQUILLAS

Si la lavavajillas no limpia correctamente o las boquillas parecen estar obstruidas, puede limpiarlas en forma individual. Tenga cuidado al retirar las boquillas, ya que pueden romperse.

### Boquilla inferior

1. Verifique que los orificios de la boquilla no estén obstruidos con partículas de comida.
2. Si se necesita realizar la limpieza, empuje la boquilla hacia arriba para retirarla.
3. Limpie la boquilla y vuelva a colocarla en su lugar.
4. Haga rotar manualmente la boquilla para verificar que haya quedado instalada correctamente.

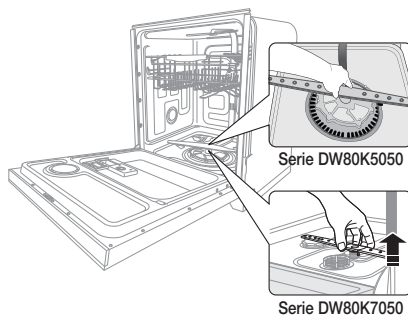

# limpieza y mantenimiento de la lavavajillas

## Boquilla intermedia

1. Jale el estante superior hacia el frente y retírelo.
2. Verifique que los orificios de la boquilla no estén obstruidos con partículas de comida.
3. Si hace falta limpiar la boquilla, retírela.
4. Para hacerlo, afloje y retire la tuerca y luego quite la boquilla.
5. Limpie la boquilla, insértela nuevamente y ajuste la tuerca.
6. Para ajustar la tuerca, gírela firmemente con la mano.
7. Haga rotar manualmente la boquilla para verificar que haya quedado instalada correctamente.

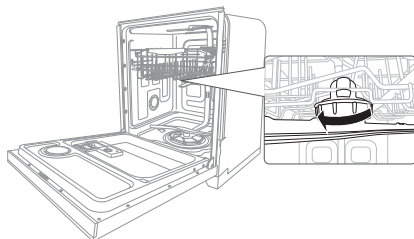

## Boquilla superior

1. Verifique que los orificios de la boquilla no estén obstruidos con partículas de comida.
2. Si hace falta limpiar la boquilla, retírela.
3. Para retirar la boquilla quite primero el estante superior, afloje la tapa de la boquilla girándola en sentido contrario al de las agujas del reloj y luego extraiga la boquilla.
4. Limpie la boquilla, insértela nuevamente y ajuste la tapa de la boquilla girándola en el sentido de las agujas del reloj.
5. Haga rotar manualmente la boquilla para verificar que haya quedado instalada correctamente.

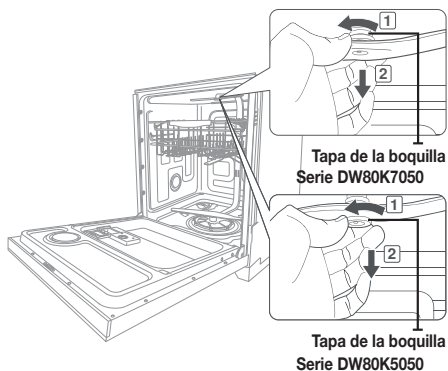

## CÓMO GUARDAR LA LAVAVAJILLAS

Si necesita guardar su lavavajillas durante un período prolongado, primero drénela y desconéctela. Si queda agua en las mangueras y los componentes internos se puede dañar la lavavajillas.

Después de drenar y desconectar la lavavajillas, asegúrese de cerrar la válvula de suministro de agua y de cortar el disyuntor.

## TABLA DE CICLOS

### Serie DW80K7050

Ciclo	Prelavado 1	Prelavado 2	Prelavado 3	Lavado principal	Enjuague 1	Enjuague 2	Enjuague 3	Último enjuague [Desinfección]	Secado	Agua [gal(ℓ)]	Tiempo (min)
Auto	●	●	●	● 122-140 F (50-60 °C)	●	○	○	● 136-154 F (58-68 °C) [163 F (73 °C)]	●	4.5-6.5 (16.9-24.7)	128-144
Normal	●	○		● 113-144 F (45-62 °C)	●	○	○	● 136-149 F (58-65 °C) [163 F (73 °C)]	●	2.3-6.6 (9.0-25.1)	100-167
Heavy (Muy sucio)	●	●	●	● 149 F (65 °C)	●	●	●	● 154 F (68 °C) [163 F (73 °C)]	●	7.7 (29.0)	163
Delicate (Vajilla delicada)	●			● 122 F (50 °C)	●			● 149 F (65 °C)	●	3.8 (14.3)	101
Express 60 (Rápido 60)				● 122 F (50 °C)	●			● 140 F (60 °C) [163 F (73 °C)]	●	3.0 (11.4)	60
Rinse Only (Solo enjuague)					● 104 F (40 °C)					1.1 (4.2)	14

(●: Básico, ○: paso opcional)

### Serie DW80K5050

Ciclo	Prelavado 1	Prelavado 2	Prelavado 3	Lavado principal	Enjuague 1	Enjuague 2	Enjuague 3	Último enjuague [Desinfección]	Secado	Agua [gal(ℓ)]	Tiempo (min)
Auto	●	○		● 131-145 F (55-63 °C)	●	○	○	● 136-154 F (58-68 °C) [163 F (73 °C)]	●	4.9-8.4 (18.4-31.9)	110-149
Normal	●	○		● 113-145 F (45-63 °C)	●	○	○	● 131-149 F (55-65 °C) [163 F (73 °C)]	●	3.1-7.2 (11.7-27.2)	103-170
Heavy (Muy sucio)	●	●		● 149 F (65 °C)	●	●	●	● 154 F (68 °C) [163 F (73 °C)]	●	8.7 (33.1)	166
Delicate (Vajilla delicada)	●			● 122 F (50 °C)	●			● 149 F (65 °C)	●	5.0 (19.0)	103
Express 60 (Rápido 60)				● 122 F (50 °C)	●			● 140 F (60 °C) [163 F (73 °C)]	●	3.8 (14.3)	60
Rinse Only (Solo enjuague)					● 104 F (40 °C)					1.3 (4.9)	17

(●: Básico, ○: paso opcional)

# ciclos

---

- Los números que se encuentran entre paréntesis en la columna Último enjuague representan la temperatura cuando está seleccionada la opción Sanitize (Desinfección).
- Cuando selecciona el ciclo Auto o Normal, puede eliminar los pasos opcionales según el nivel de suciedad de la vajilla.
- El consumo de agua y el tiempo de lavado depende de los pasos o las opciones que agregue, y de la presión y la temperatura del agua suministrada.
- Cuando selecciona otras opciones, la duración del ciclo puede variar.
- Cuando falta producto de enjuague, el tiempo de lavado y la temperatura del último enjuague se incrementarán.

# solución de problemas

## CONTROLE ESTOS PUNTOS SI SU LAVAVAJILLAS...

PROBLEMA	CAUSA POSIBLE	SOLUCIÓN
No enciende.	La puerta no está completamente cerrada.	Verifique que la puerta esté trabada y completamente cerrada.
	No se ha seleccionado ningún ciclo.	Seleccione un ciclo adecuado.
	El cable de alimentación no está conectado.	Conecte el cable de alimentación adecuadamente.
	No funciona el suministro de agua.	Verifique que la válvula de suministro de agua esté abierta.
	El panel de control está bloqueado.	Desactive el bloqueo para niños (consulte la página 8).
	Un disyuntor está abierto.	Reinicie el disyuntor.
Tarda demasiado tiempo con una operación o un ciclo.	Se suministra agua fría.	Verifique que el conducto esté conectado al suministro de agua caliente. (Se requiere más tiempo para calentar el agua fría).
La vajilla presenta partículas de comida. (La limpieza no es adecuada).	Seleccionó un ciclo Normal (Normal).	Seleccione un ciclo de acuerdo con la cantidad de vajilla y su nivel de suciedad, tal como lo indica este manual.
	La temperatura del agua es baja.	Conecte la tubería de suministro de agua a la llave del agua caliente. Para obtener el mejor desempeño, la temperatura del agua suministrada debe ser de 120 °F (49 °C).
	Presión de agua baja.	La presión del agua debe estar entre 20 y 120 psi (140 - 830 kPa).
	El agua es demasiado dura.	Utilice un detergente fresco, de alta calidad, con producto de enjuague.
	No se usó detergente para lavavajillas.	Utilice detergente para lavavajillas automático. Recomendamos un detergente para lavavajillas en polvo o en gel.
	Quedan restos de detergente en el dosificador.	Asegúrese de que los artículos grandes, como láminas para hornear galletas, tablas para cortar, recipientes, etc. no bloqueen el dosificador de detergente o impidan que se abra adecuadamente. Reacomode la vajilla de manera que no interfiera con el funcionamiento del dosificador del detergente.
		
	No hay producto de enjuague.	Verifique el dosificador y agregue agente de enjuague. Utilice un agente de enjuague líquido.
	Hay una boquilla obstruida.	Limpie la boquilla. Consulte la página 23.
La vajilla no se cargó correctamente. Se cargó demasiada vajilla.	Reacomode la vajilla de manera que no interfiera con la rotación de la boquilla ni con el funcionamiento del dosificador del detergente. Cargue solamente la cantidad adecuada de platos. Cargue la vajilla según las recomendaciones. (Consulte la página 16.)	

# solución de problemas

PROBLEMA	CAUSA POSIBLE	SOLUCIÓN
Deja las copas con poco brillo.	El agua suministrada es blanda y se ha usado demasiado detergente.	Disminuya la carga de la lavavajillas y utilice un agente de enjuague para minimizar esto.
	La carga incluye vajilla de aluminio.	Elimine las marcas de la vajilla con un limpiador de baja sensibilidad.
Deja una película amarilla o marrón en el interior de la lavavajillas.	Esto es debido a restos de café o té.	Elimine esta suciedad con un limpiador de manchas.
Los platos no se secan bien.	No hay producto de enjuague en el dosificador.	Verifique el dosificador y agregue agente de enjuague. Use un producto líquido para el enjuague.
	Cuando la lavavajillas está funcionando, la temperatura del agua es baja.	Conecte la tubería de suministro de agua a la llave del agua caliente. Utilice producto de enjuague con la opción Sanitize (Desinfección).
	Se cargó demasiada vajilla.	La carga inadecuada de los elementos puede afectar el secado. Cargue la vajilla según las recomendaciones. (Consulte la página 16.)
	Los vasos y las copas cóncavos retienen agua. El agua puede derramarse sobre otros objetos al sacarlos.	Luego de finalizar el ciclo, vacíe primero el estante inferior y luego el superior. Esto evitará que el agua del estante superior gotee sobre la vajilla del estante inferior.
	El modo de secado AutoRelease™ no está en uso.	Active el modo de secado AutoRelease™. (Consulte la página 12.)
Tiene mal olor.	Quedó agua después de un ciclo incompleto.	Coloque detergente, sin cargar vajilla, y haga funcionar el ciclo Normal (Normal) para limpiar la lavavajillas.
	La manguera de desagüe está obstruida.	Comuníquese con un técnico de servicio calificado para eliminar cualquier obstrucción de la manguera de drenaje.
	No usa la lavavajillas cada día o deja vajilla sucia en la unidad demasiado tiempo.	Con la lavavajillas vacía y sin detergente, coloque un vaso con 8 onzas de vinagre boca arriba en el estante inferior y ejecute el ciclo Normal (Normal).
Hace demasiado ruido.	Cuando la cubierta del dosificador está abierta y el funcionamiento de la bomba de desagüe está en las primeras etapas, se genera ruido.	Este funcionamiento es normal.
	La lavavajillas no está nivelada.	Asegúrese de que la lavavajillas esté nivelada.
	Hay materiales extraños (un tornillo, una pieza de plástico) en la cámara de la bomba.	Comuníquese con un técnico de servicio calificado para eliminar cualquier material extraño de la cámara de la bomba.
	Se escucha un "golpeteo" porque una boquilla golpea contra la vajilla.	Reacomode la vajilla.

PROBLEMA	CAUSA POSIBLE	SOLUCIÓN
La boquilla no gira fácilmente.	El agujero de la boquilla está obstruido con partículas de comida.	Limpie el orificio de la boquilla. Consulte la página <b>23</b> .
	Un plato o una olla bloquean la boquilla y esta no puede girar.	Después de colocar los platos en los estantes, gire las boquillas de forma manual para verificar si alguno de los platos interfiere con ellas.
No se vacía el agua de la lavavajillas.	El drenaje se obstruyó.	Comuníquese con un técnico calificado para retirar cualquier obstrucción de la manguera de desagüe y revise el funcionamiento de la bomba de drenaje.
Presenta su estante superior doblado luego de cargar la vajilla.	Se cargó incorrectamente la vajilla.	Cargue la vajilla según las recomendaciones. (Consulte la página <b>16</b> .)
No se puede cerrar la puerta.	El modo de secado AutoRelease™ está en uso. 	Cuando la puerta se abre en el modo de secado AutoRelease™, no se puede cerrar manualmente durante los 2 minutos siguientes. Puede cerrar la puerta después de 2 minutos.

# solución de problemas

## CÓDIGOS DE INFORMACIÓN

El panel de control muestra códigos de información para ayudarle a comprender mejor qué ocurre con la lavavajillas.

Código	Acción
OC	<b>Control de nivel alto de agua</b> <ul style="list-style-type: none"><li>Control funcional. Cierre la válvula de suministro de agua, vaya al panel del disyuntor de su casa, desconecte el disyuntor de la lavavajillas y contacte a un servicio técnico de Samsung autorizado.</li></ul>
LC	<b>Verificación de fugas</b> <ul style="list-style-type: none"><li>Si se producen fugas desde la conexión de la válvula de suministro de agua, cierre la válvula y vaya al panel del disyuntor de su casa, apague el disyuntor de la lavavajillas y, luego, comuníquese con el instalador para que realice la reparación. Si el problema continúa, contacte a un centro de servicio técnico de Samsung autorizado.</li></ul>
4C	<b>Control de suministro de agua</b> <ul style="list-style-type: none"><li>Verifique si la válvula de suministro de agua está cerrada, si se ha suspendido el suministro de agua o si el conducto o la válvula de entrada de agua están congelados u obstruidos. Si el problema continúa, cierre la válvula del suministro de agua y contacte a un servicio técnico de Samsung autorizado.</li></ul>
5C	<b>Verificación del drenaje</b> <ul style="list-style-type: none"><li>Luego de cerrar la válvula de suministro de agua, revise si la manguera de desagüe está obstruida o doblada. Además, verifique si el colector interno está obstruido. Si el problema continúa, comuníquese con un centro de servicio autorizado de Samsung.</li></ul>
HC	<b>Control de calentamiento de temperatura alta</b> <ul style="list-style-type: none"><li>El producto asegura que la temperatura del conducto de agua caliente no sea demasiado elevada y automáticamente ajusta la temperatura adecuada (120 °F (49 °C) - 149 °F (65 °C)). Si el problema continúa, vaya al panel del disyuntor de su casa, desconecte el disyuntor de la lavavajillas y contacte a un servicio técnico de Samsung autorizado.</li></ul>
3C	<b>Control del funcionamiento de la bomba</b> <ul style="list-style-type: none"><li>Control funcional. Apague la lavavajillas y enciéndala nuevamente. Si el problema continúa, contacte a un centro de servicio técnico de Samsung autorizado.</li></ul>

Para los códigos que no figuran más arriba, llame al 1-800-SAMSUNG (726-7864).

## AYUDA AL MEDIO AMBIENTE

- Esta lavavajillas se fabrica con materiales reciclables. Si decide deshacerse de ella, siga la normativa local relacionada con la eliminación de desechos. Corte el cable de alimentación para que el aparato no pueda conectarse a una fuente de alimentación.
- Quite la puerta para que los animales y los niños pequeños no puedan quedar atrapados dentro del electrodoméstico.
- No utilice cantidades de detergente superiores a las recomendadas por el fabricante del detergente.

## ESPECIFICACIONES

Modelo	DW80K7050**, DW80K5050**		
Tipo	Lavavajillas integrable	Capacidad de lavado	15 puestos
Alimentación	120 V~ / 60 Hz solamente, disyuntor 15 A	Presión de agua utilizada	20 - 120 psi (140 - 830 kPa)
Uso de potencia nominal	Motor de lavado	Serie DW80K7050: 60 ~ 100W	
	Calentador	Serie DW80K5050: 150 ~ 190 W	
Dimensiones (Ancho x Profundidad x Altura)	23 <sup>7</sup> / <sub>8</sub> x 24 <sup>3</sup> / <sub>4</sub> x 33 <sup>7</sup> / <sub>8</sub> pulgadas (605 x 627 x 860 mm)		
Peso	Sin empaque	Serie DW80K7050: 97 lb (44 kg)	
		Serie DW80K5050: 94.8 lb (43 kg)	

# garantía

---

## LAVAVAJILLAS SAMSUNG

### GARANTÍA LIMITADA PARA EL COMPRADOR ORIGINAL

El presente producto de la marca SAMSUNG, tal como lo provee y distribuye SAMSUNG ELECTRONICS AMERICA, INC./ CANADÁ: SAMSUNG ELECTRONICS CANADA, INC. (SAMSUNG) y lo entrega como nuevo, en su empaque de cartón original al comprador o consumidor original, está garantizado por SAMSUNG contra defectos de fabricación de los materiales y la mano de obra durante el período limitado de la garantía de:

un (1) año para todas las piezas y la mano de obra, cinco (5) años para la placa de circuito impreso, los estantes (los gastos de mano de obra del servicio técnico a domicilio a partir del segundo año correrán por cuenta del cliente), y toda la vida para el revestimiento inoxidable de la puerta y la tina de acero inoxidable con respecto a pérdidas. Si no es posible reparar la unidad, Samsung la reemplazará por un mismo modelo o uno actual (es decir, mejor o equivalente en prestaciones) (La mano de obra necesaria para la sustitución correrá a cargo del cliente).

La presente garantía limitada comienza en la fecha original de compra y es válida únicamente para productos comprados y usados en los Estados Unidos/Canadá. Para recibir el servicio técnico de la garantía, el comprador debe comunicarse con SAMSUNG con el fin de que se determine el problema y los procedimientos del servicio. El servicio técnico de la garantía solo puede ser prestado por un centro de servicio técnico autorizado de SAMSUNG. Se debe presentar la factura de compra original como prueba de compra a SAMSUNG o al servicio técnico autorizado de SAMSUNG. SAMSUNG prestará servicio técnico a domicilio durante el período de la garantía sin costo, sujeto a la disponibilidad dentro de los Estados Unidos/Canadá contiguos. El servicio técnico a domicilio no está disponible en todas las áreas.

Para recibir el servicio técnico a domicilio, el producto no debe presentar obstrucciones y debe ser accesible para el agente del servicio técnico. Si el servicio técnico no está disponible, SAMSUNG puede optar por transportar el producto hasta y desde el servicio técnico autorizado.

SAMSUNG reparará, reemplazará el producto u ofrecerá un reembolso a nuestra discreción y sin cargo adicional, tal como se establece en la presente garantía, con piezas o productos nuevos o reacondicionados si se comprueba que es defectuoso durante el período limitado de la garantía especificado anteriormente. Todas las piezas y los productos reemplazados pasan a ser propiedad de SAMSUNG y deben ser devueltos a SAMSUNG. Las piezas y los productos reemplazados asumen la garantía original que resta, o noventa (90) días, el período que sea el más prolongado.

La presente garantía limitada cubre defectos de fabricación de los materiales y la mano de obra encontrados durante el uso normal y doméstico de este producto y no será válida para lo siguiente: daños que ocurran durante el envío; entrega e instalación; aplicaciones y usos para los cuales el presente producto no fue destinado; producto o números de serie alterados; daño cosmético o acabado exterior; accidentes, abuso, descuido, incendio, inundación, caída de rayos, u otros casos fortuitos o de fuerza mayor; uso de productos, equipo, sistemas, utilidades, servicios, piezas, suministros, accesorios, aplicaciones, instalaciones, reparaciones, cableado externo o conectores no provistos ni autorizados por SAMSUNG que dañen este producto o que acarreen problemas en el servicio; voltaje de la línea eléctrica incorrecto, fluctuaciones y sobretensión; ajustes del cliente e incumplimiento de lo establecido en el manual de instrucciones, instrucciones de mantenimiento y ambientales que están cubiertas y recomendadas en el manual de instrucciones; traslado y reinstalación del producto; problemas causados por plagas. La presente garantía limitada no cubre problemas derivados de la corriente, el voltaje o el suministro eléctrico incorrectos, las bombillas de luz, los fusibles de la casa, el cableado de la casa, el costo del servicio técnico para recibir instrucciones o corregir errores en la instalación. SAMSUNG no garantiza el funcionamiento ininterrumpido o sin errores del producto.

SALVO LO ESTABLECIDO EN LA PRESENTE GARANTÍA, NO EXISTEN GARANTÍAS SOBRE EL PRESENTE PRODUCTO, YA SEAN EXPRESAS O TÁCITAS, Y SAMSUNG DESCONOCE TODAS LAS GARANTÍAS QUE INCLUYEN, AUNQUE NO EN CARÁCTER TAXATIVO, CUALQUIER GARANTÍA TÁCITA DE QUE EL PRODUCTO SE ENCUENTRA EN CONDICIONES APTAS PARA LA VENTA, DE DEFRAUDACIÓN DE DERECHOS O DE QUE EL PRODUCTO SE ADECUA A LOS FINES ESPECÍFICOS PARA LOS CUALES SE ADQUIERE. NINGÚN AVAL O GARANTÍA OTORGADOS POR PERSONA, COMPAÑÍA O CORPORACIÓN ALGUNA CON RESPECTO AL PRESENTE PRODUCTO REVESTIRÁ CARÁCTER VINCULANTE PARA SAMSUNG. SAMSUNG NO SERÁ RESPONSABLE POR PÉRDIDA DE INGRESOS O LUCRO CESANTE, IMPOSIBILIDAD DE GENERAR AHORROS U OBTENER OTROS BENEFICIOS, O CUALQUIER DAÑO DERIVADO DE CIRCUNSTANCIAS ESPECIALES, DAÑO IMPREVISTO O DERIVADO CAUSADO POR EL USO, USO INCORRECTO, O INCAPACIDAD PARA USAR EL PRESENTE PRODUCTO, INDEPENDIEMENTE DE LA TEORÍA LEGAL EN QUE SE FUNDE EL RECLAMO Y AUN CUANDO SE LE HAYA NOTIFICADO A SAMSUNG DE LA POSIBILIDAD DE TALES DAÑOS.

NINGÚN RESARCIMIENTO DE NINGUNA ÍNDOLE CONTRA SAMSUNG SUPERARÁ EL MONTO DEL PRECIO DE COMPRA DEL PRODUCTO VENDIDO POR SAMSUNG Y CAUSANTE DEL PRESUNTO DAÑO.

SIN LIMITAR LO PRECEDENTE, EL COMPRADOR ASUME TODO EL RIESGO Y LA RESPONSABILIDAD POR PÉRDIDA, DAÑO O LESIÓN AL COMPRADOR Y A LOS BIENES DEL COMPRADOR Y A TERCEROS Y A SUS BIENES DERIVADOS DEL USO, USO INCORRECTO O INCAPACIDAD PARA USAR EL PRESENTE PRODUCTO. LA PRESENTE GARANTÍA LIMITADA NO SE EXTENDERÁ A NINGUNA PERSONA DISTINTA DEL COMPRADOR ORIGINAL DEL PRESENTE PRODUCTO, ES INTRANSFERIBLE Y ESTABLECE SU EXCLUSIVA REPARACIÓN.

Algunos Estados no permiten limitaciones en cuanto al plazo de una garantía implícita, o la exclusión o limitación de daños imprevistos o derivados, por lo tanto las limitaciones o exclusiones antedichas pueden no aplicarse en su caso. Esta garantía le otorga derechos específicos, y además puede tener otros derechos que varían según el Estado en el que se encuentre.

**Para recibir un servicio técnico de garantía, comuníquese con SAMSUNG a:**

**En EE.UU.**

Samsung Electronics America, Inc.  
85 Challenger Road Ridgefield Park, NJ 07660  
1-800-SAMSUNG(726-7864)  
[www.samsung.com/us/support](http://www.samsung.com/us/support)

**En CANADÁ**

Samsung Electronics Canada Inc.  
2050 Derry Road West, Mississauga, Ontario L5N 0B9 Canada  
1-800-SAMSUNG(726-7864)  
[www.samsung.com/ca/support](http://www.samsung.com/ca/support) (English)  
[www.samsung.com/ca\\_fr/support](http://www.samsung.com/ca_fr/support) (French)

notas

---

notas

---

# SAMSUNG



[bit.ly/samsungdishwashers](https://bit.ly/samsungdishwashers)

Scan the QR code\* or visit  
[www.samsung.com/spsn](http://www.samsung.com/spsn)  
to view our helpful  
How-to Videos and Live Shows

\*Requires reader to be installed on your smartphone

¿Tiene alguna pregunta o algún comentario?

PAÍS	LLAME AL	O VISÍTENOS EN LÍNEA EN
U.S.A	1-800-SAMSUNG (726-7864)	<a href="http://www.samsung.com/us/support">www.samsung.com/us/support</a>
CANADA	1-800-SAMSUNG (726-7864)	<a href="http://www.samsung.com/ca/support">www.samsung.com/ca/support</a> (English) <a href="http://www.samsung.com/ca_fr/support">www.samsung.com/ca_fr/support</a> (French)

DD81-02025A-01