

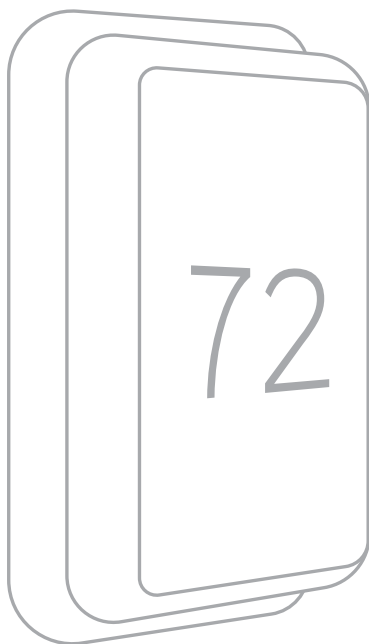

T9 THERMOSTAT

Installation Guide



Read before installing.

Included in your box:

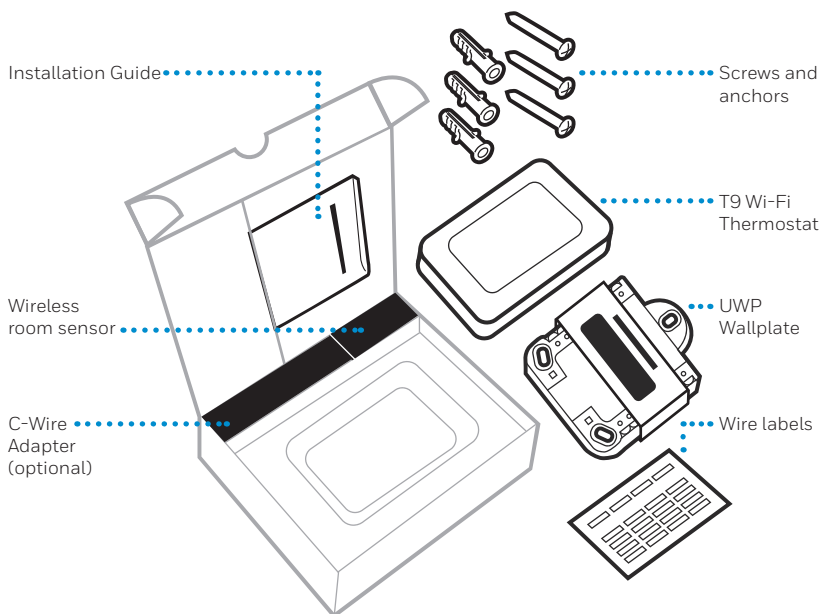

Tools you will need:



Phillips screwdriver



Small flat head screwdriver



Pencil

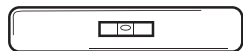

Level



Home Wi-Fi Password

You may need:

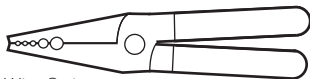

Wire Stripper

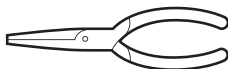

Needle-nose pliers

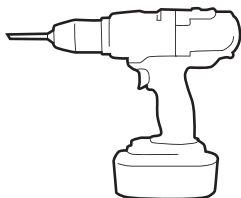

Drill and drill bit (7/32in)



Flashlight

Compatibility Section

- **REQUIRED: A C-Wire (common wire) is needed for 24 VAC power. If you do not have a C-Wire, then a C-Wire Adapter is provided.**

This guide will help you determine if you have a C-Wire or will need to use the included C-Wire Adapter (Step 10). The C-Wire is a wire that originates from your heating and cooling system and needs to be connected to the C terminal on your thermostat. There is no universal color used to designate this type of wire.



C-Wire

OR

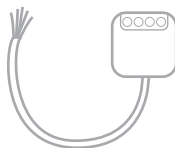

C-Wire Adapter

- Compatible with most heating, cooling, and heat pump systems
- Does not work with electric baseboard heat (120-240V)
- Does not work with millivolt systems
- Does not support S terminals for indoor and outdoor sensors
- Android or iOS smartphone, tablet, or device



CAUTION: ELECTRICAL HAZARD

Can cause electrical shock or equipment damage. Disconnect power before beginning installation.



CAUTION: EQUIPMENT DAMAGE HAZARD

Compressor protection is bypassed during testing. To prevent equipment damage, avoid cycling the compressor quickly.



CAUTION: MERCURY NOTICE

If this product is replacing a control that contains mercury in a sealed tube, do not place the old control in the trash. Contact your local waste management authority for instructions regarding recycling and proper disposal.

For help, see:

ONLINE GUIDES AND SUPPORT VIDEOS AT: honeywellhome.com/support

SOCIAL Twitter: @Honeywell_Home, Facebook: Honeywell Home

Or contact:

EMAIL honeywellhomessupport@honeywell.com

PHONE 1-800-633-3991

Electrical Specifications

INPUT: 24V~@60Hz, 0.2A

Removing your old thermostat

You will need: Screwdriver, needle-nose pliers

1 Turn off power

⚠ To protect your equipment, turn off the power at the breaker box or switch that controls your heating and cooling equipment.

Note: The thermostat off switch will not turn off the power to the equipment.

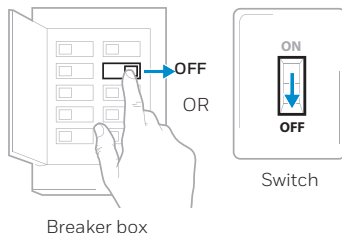

2 Check that your system is off

Change the temperature on your old thermostat so that your system starts heating or cooling.

If you don't hear or feel the system turn on within 5 minutes, the power is off.

Note: If you have a digital thermostat that has a blank display, skip this step.

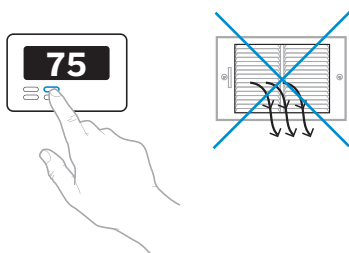

3 Remove your existing thermostat from the wall plate

On most thermostats, you can take off the thermostat by grasping and gently pulling. Some thermostats may have screws, buttons, or clasps.

⚠ Do not remove any wires from your thermostat at this time!

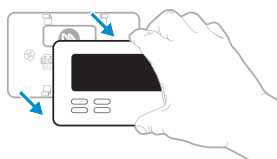

Compatibility Check

4 Do you have a line voltage system?

Line voltage systems have thick black wires with wire nuts or are labeled high voltage (120V or higher).

YES

Your system is not compatible. Call 1-855-733-5465 to find a pro-installer in your area.

NO

Continue to the next step.

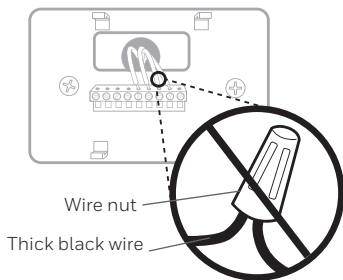

5 Take a picture of your existing wall plate's wiring

In order to capture all of the letters next to the terminals, be sure to take multiple pictures from different angles.

You may need to reference this image later.



6 Remove any jumpers

A jumper is used to connect two terminals. It may look like a small staple or a colored wire.

Do not discard.
Keep jumpers with your old wallplate.

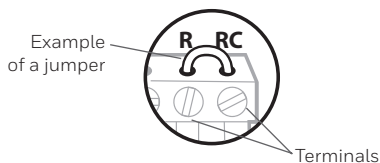

7 Label the wires

Use the stickers provided with your new thermostat to label each wire on your existing wall plate.

Do not label jumpers. Your new thermostat does not need jumpers.

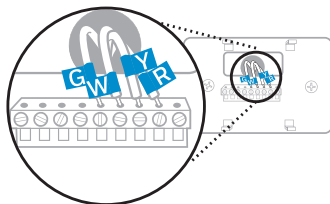

8 Write down the colors of the wires

Check the boxes and write down the color of the wires connected to terminals that are coming from the wall. Check all that apply (not all will apply).

Terminal	Wire Color	Terminal	Wire Color
<input type="checkbox"/> A or L/A	_____	<input type="checkbox"/> R	_____
<input type="checkbox"/> C	Required* _____	<input type="checkbox"/> Rc	_____
<input type="checkbox"/> E	_____	<input type="checkbox"/> Rh	_____
<input type="checkbox"/> G	_____	<input type="checkbox"/> W	_____
<input type="checkbox"/> K	_____	<input type="checkbox"/> W2 or Aux	_____
<input type="checkbox"/> O/B	_____	<input type="checkbox"/> Y	_____
<input type="checkbox"/> U (1 or 2)	_____	<input type="checkbox"/> Y2	_____

***A C-wire or C-Wire Power Adapter (included) is required.**

If there are wires in terminals that are not listed, you will need additional wiring support. Visit honeywellhome.com/support to find out more.

9 Disconnect the wires and remove the old wall plate

You may need a screwdriver to release wires from terminals.

Tip: Wrap the wires around a pencil to prevent them from falling in the wall.

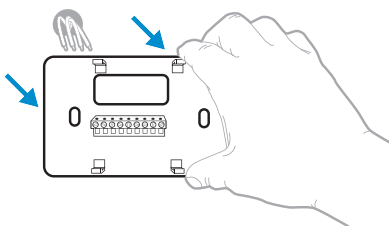

⚠ Compatibility Check

10 Do you have a C-Wire?

Look at the thermostat wiring checklist from **Step 8**, or the photo you took. Is the C-Terminal checked?

YES

This means you will not need to install the included C-Wire Adapter. Skip to **Installing Your New Thermostat (page 9)**.

NO

This means you don't have a C-wire connected to your thermostat. Continue to next step.

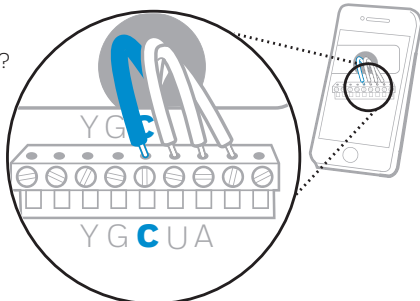



Only complete this section if you answered **No** to **Step 10**

Connecting Your Unused C-Wire

You will need: Screwdriver, flashlight, wire strippers

⚠ Compatibility Check

11 Do you have a zoning panel?

You have a zoning panel if you have multiple thermostats and one furnace or heating system.

YES

C-Wire Adapter installation is more complicated on zoned systems. Call 1-855-733-5465 to find a pro-installer.

NO

Proceed to the next step.

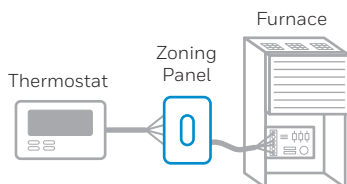

12 Do you have an unused wire?

Look at the bundle of wires coming from the wall.

Note: You may have to pull the bundle of wires out from the wall to find the unused wire.

YES

Continue to **Step 13**.

NO

Open the included **C-Wire Adapter** box and follow the instruction guide.

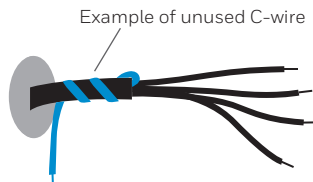

13 Label unused wire

Label your unused wire with the provided "C" sticker label. You may need to use a wire stripper to expose at least 1/4 inch of the wire.

Note: If you have multiple unused wires, then label only one wire and make note of the color here:

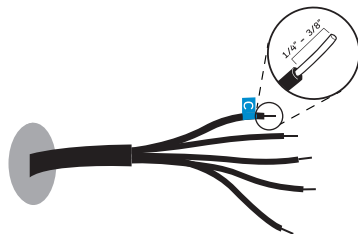

Go to your furnace or heating system

This system is often located in your basement, attic or garage. Bring a flashlight and screwdriver.

14 Remove cover from furnace or heating system

Open the heating and cooling system's cover to find the control board. You should see the same terminal labels that are on your thermostat.

Note: You may need to unscrew the cover. The control board may be at the top or bottom.

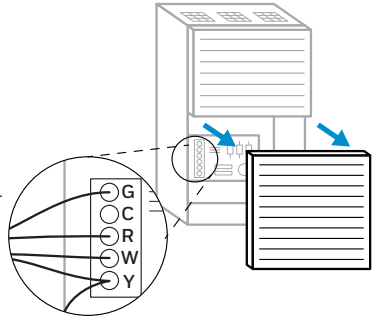

15 Find the other end of the unused wire

Locate the bundle of wires that are the same as the ones at your thermostat.

The unused wire should be the same color as the one near your existing thermostat. See **Step 13** for the color you wrote down.

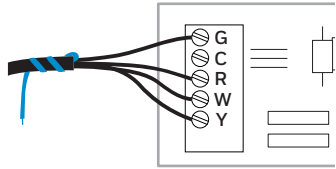

16 Connect the unused wire to the C-terminal

Note: If there are existing wires in the C-terminal, make sure they are still connected to the C-terminal after connecting this wire.

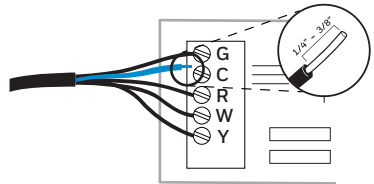

17 Close the cover to the furnace or heating system

Be sure the cover is completely closed. Some systems will not power up if the cover isn't fully closed.

You've connected the C-wire. You will NOT need to use the included C-Wire Adapter.

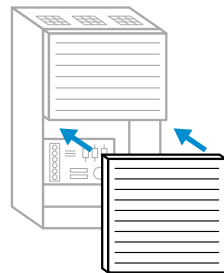

 Go back to the wall where you are installing your thermostat and continue to **"Installing Your New Thermostat"** on the next page.

Installing Your New Thermostat

You will need: Level, pencil, drill and a 7/32in drill bit

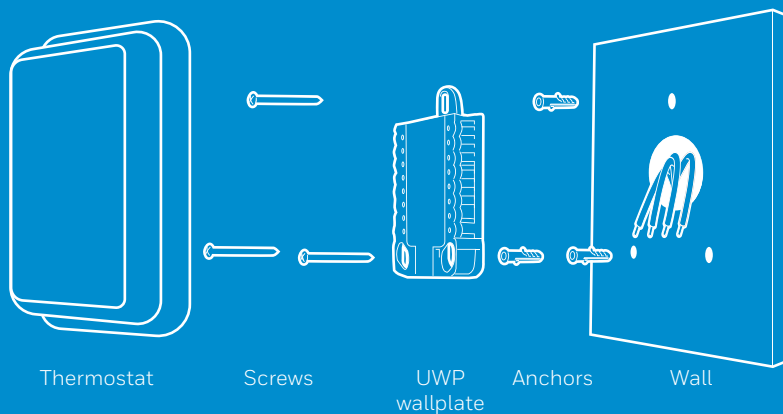

Thermostat

Screws

UWP
wallplate

Anchors

Wall

18 Position wall plate

Pull open the wall plate that was included with your new thermostat. Insert the bundle of wires through the back of the wall plate.

Make sure at least 1/4-inch of each wire is exposed for easy insertion into the wire terminals.

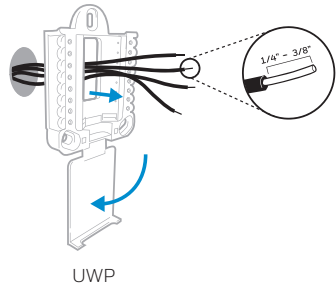

19 Insert recommended wall anchors

It is recommended that you use the wall anchors included in the box to mount your thermostat.

You can use the wall plate to mark where you want to place the wall anchors.

- Level the wall plate
- Mark the location of the wall anchors using a pencil
- Remove the wall plate
- Drill the holes using a 7/32" drill bit
- Insert the wall anchors
- Make sure the anchors are flush with the wall
- Reposition the wall plate on wall

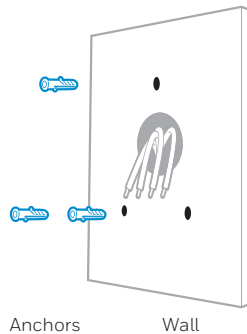
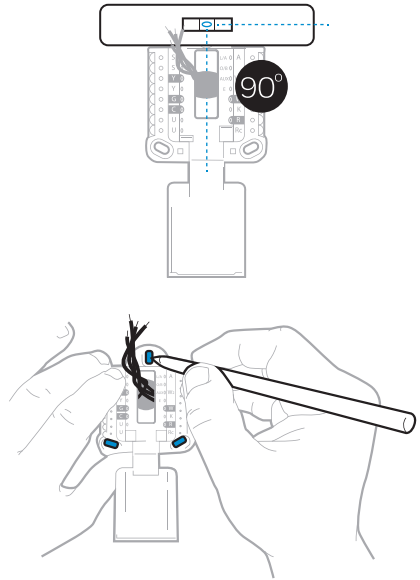

20 Determine Correct R-Switch Position and Insert R-wire or wires

Set the R-switch up or down based on your wiring notes in **Step 8**. Insert wires into the inner holes of the terminals on the wall plate. The tabs will stay down once the wire is inserted.

If you have **1 R-Wire** (R, RC, RH):

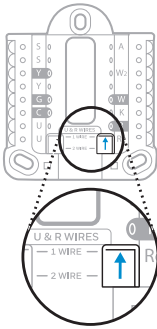

1. Ensure the right R-switch is in the **up position**.

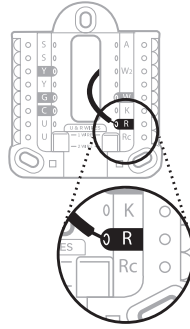

2. Insert your **R-wire (R, Rh or Rc)** into R-terminal.

OR

If you have **2 R-Wires** (R, RC, RH):

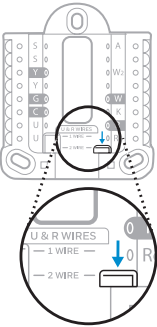

1. Set right R-switch to the **down position**.

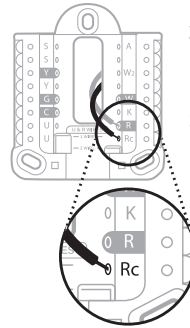

2. Insert your **Rc wire** into Rc-terminal.
3. Insert your **R or Rh wire** into R-terminal.

21 Connect remaining wires from Step 8

Push down on the tabs to put the wires into the inner holes of their corresponding terminals on the wall plate (one wire per terminal) until it is firmly in place.

Gently tug on the wires to verify they are secure.

Tip: If you need to release the wires again, push down the terminal tabs on the sides of the wall plate.

This wiring is just an example, actual wiring may vary.

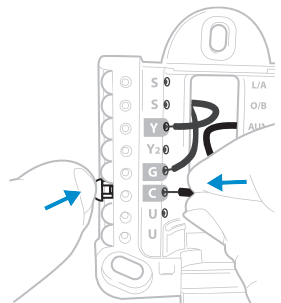

22 Close the door and mount the wall plate

Mount the wall plate using the provided screws. Install all three screws for a secure fit on your wall.

Tip: Prior to tightening the screws, use a level to ensure the wall plate is level.

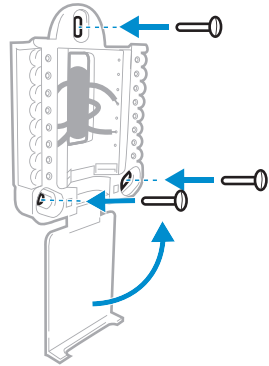

23 Attach your thermostat

Align the thermostat on the wall plate and firmly snap into place.

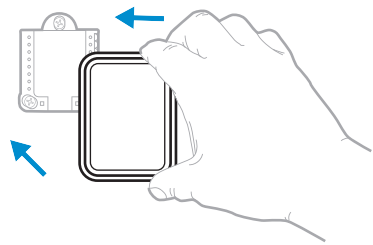

 Go back to your circuit breaker box.

24 Turn power back on

Turn on the switch that controls your heating and cooling system.

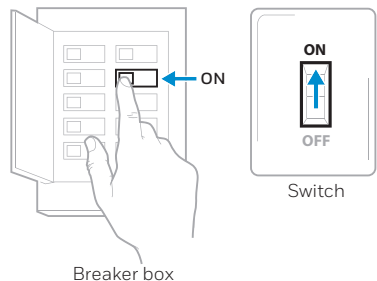

 Go back to your thermostat.

25 Complete setup on the thermostat

Remove the protective film and confirm that your thermostat reads "Welcome."

If you do not see this, visit honeywellhome.com/support or call 1-855-733-5465 for more help.

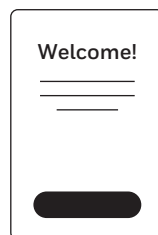

Getting the most from the T9 Wi-Fi Thermostat

Prioritize Rooms

Prioritize a specific room or multiple rooms, or let comfort follow your move using built-in motion detection.

Control on the Go

Adjust your thermostat from anywhere using your tablet or smartphone.

Save Energy

With geofencing, you can save money on the most expensive part of your energy bill while you're away.

Simple Installation

The thermostat automatically programs itself. Just answer a few simple questions and you'll be up and running in no time.

Whole-Home Range

With up to a 200-foot* range, 20 sensors with temperature, humidity, and occupancy detection can connect to your thermostat from throughout your home.

*Range can vary based on home construction, wireless interference, and other factors.

Know Your Home Is Safe

Get customizable alerts on your mobile device such as when the basement is so cold a pipe could burst, or if the baby's room is getting too hot.

Using your thermostat

The screen will wake up by pressing the center area of the displayed temperature.

Indoor Temperature

Displays the current indoor temperature.

Current Priority

Displays the type of priority and number of rooms being prioritized. Extend your thermostat's reach with additional Wireless Room Sensors.

Indoor Humidity

Displays the current indoor humidity.

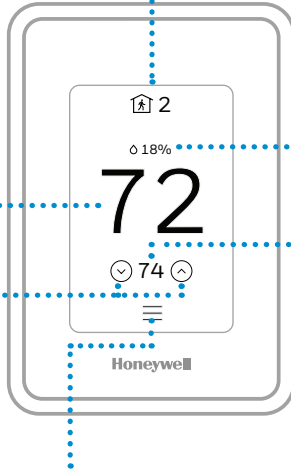

Adjust Temperature

Touch the up and down arrows to set your desired temperature.

Menu

Contains features such as mode, fan, schedule, priority, and other thermostat settings.

Desired Temperature

Displays the desired temperature.

Using Priority

Priority creates an average temperature in your home based on specific rooms. This allows you to prioritize comfort where you want it.

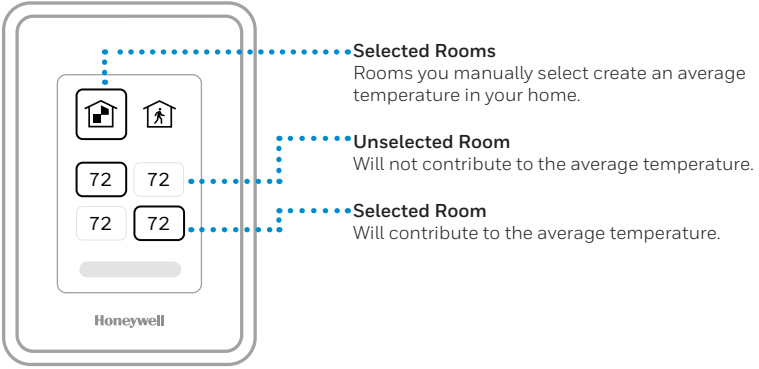

Active Rooms
Rooms with detected motion are automatically selected to create an average temperature in your home.

Room without Activity
No motion is detected. Will not contribute to the average temperature.

Room with Activity
Motion is detected. Will contribute to the average temperature.

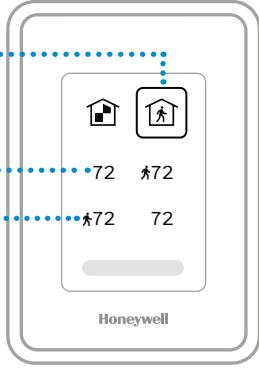

Troubleshooting

If you have difficulty with your thermostat, please try the following suggestions. Most problems can be corrected quickly and easily.

- | | |
|---|--|
| Display is blank | <ul style="list-style-type: none">• Check circuit breaker and reset if necessary.• Make sure power switch for heating & cooling system is on.• Make sure furnace door is closed securely.• Make sure the C wire is connected. |
| Heating or cooling system does not respond | <ul style="list-style-type: none">• Press Menu > System Mode > Heat > Done to set the system to Heat mode. Make sure the desired temperature is higher than the indoor temperature.• Press Menu > System Mode > Cool > Done to set the system to Cool mode. Make sure the desired temperature is lower than the indoor temperature.• Check circuit breaker and reset if necessary.• Make sure power switch for heating & cooling system is on.• Make sure furnace door is closed securely.• Wait 5 minutes for the system to respond. |
| Temperature settings do not change | <p>Make sure desired temperature is within acceptable ranges:</p> <ul style="list-style-type: none">• Heat: 40 °F to 90 °F (4.5 °C to 32.0 °C)• Cool: 50 °F to 99 °F (10.0 °C to 37.0 °C) |
| Aux heat runs in cooling | <ul style="list-style-type: none">• For heat pump systems, verify there is not a wire attached to W on the UWP. |
| Cool runs with a call for heat | <ul style="list-style-type: none">• For heat pump systems, verify there is not a wire attached to W the UWP. |
| Sensor will not connect | <ul style="list-style-type: none">• Press and hold Connect on the wireless sensor for 15 seconds. The LED will turn Amber. Return to the thermostat menu and press Menu > Devices and Sensors. Follow the on-screen instructions to add the sensor. |

The product should not be disposed of with other household waste. Check for the nearest authorized collection centers or authorized recyclers. The correct disposal of end-of-life equipment will help prevent potential negative consequences for the environment and human health.

2-year limited warranty

Resideo warrants this product, excluding battery, to be free from defects in workmanship or materials, under normal use and service, for a period of two (2) years from the date of first purchase by the original purchaser. If at any time during the warranty period the product is determined to be defective due to workmanship or materials, Resideo shall repair or replace it (at Resideo's option).

If the product is defective,

(i) return it, with a bill of sale or other dated proof of purchase, to the place from which you purchased it; or
(ii) call Resideo Customer Care at 1-800-633-3991. Customer Care will make the determination whether the product should be returned to the following address: Resideo Return Goods, Dock 4 MN10-3860, 1885 Douglas Dr. N., Golden Valley, MN 55422, or whether a replacement product can be sent to you.

This warranty does not cover removal or reinstallation costs. This warranty shall not apply if it is shown by Resideo that the defect was caused by damage which occurred while the product was in the possession of a consumer.

Resideo's sole responsibility shall be to repair or replace the product within the terms stated above. RESIDEO SHALL NOT BE LIABLE FOR ANY LOSS OR DAMAGE OF ANY KIND, INCLUDING ANY INCIDENTAL OR CONSEQUENTIAL DAMAGES RESULTING, DIRECTLY OR INDIRECTLY, FROM ANY BREACH OF ANY WARRANTY, EXPRESS OR IMPLIED, OR ANY OTHER FAILURE OF THIS PRODUCT. Some states do not allow the exclusion or limitation of incidental or consequential damages, so this limitation may not apply to you.

THIS WARRANTY IS THE ONLY EXPRESS WARRANTY RESIDEO MAKES ON THIS PRODUCT. THE DURATION OF ANY IMPLIED WARRANTIES, INCLUDING THE WARRANTIES OF MERCHANTABILITY AND FITNESS FOR A PARTICULAR PURPOSE, IS HEREBY LIMITED TO THE TWO YEAR DURATION OF THIS WARRANTY. Some states do not allow limitations on how long an implied warranty lasts, so the above limitation may not apply to you.

This warranty gives you specific legal rights, and you may have other rights which vary from state to state. If you have any questions concerning this warranty, please write Resideo Customer Care, 1985 Douglas Dr, Golden Valley, MN 55422 or call 1-800-633-3991.



resideo

www.resideo.com

Resideo Inc., 1985 Douglas Drive North
Golden Valley, MN 55422

©2018 Resideo Technologies, Inc.
All rights reserved. The Honeywell Home trademark is used under
license from Honeywell International Inc.
33-00421EF-01 M.S. 11-18
Printed in U.S.A.



33-00421EF-01





THERMOSTAT T9

Guide d'installation

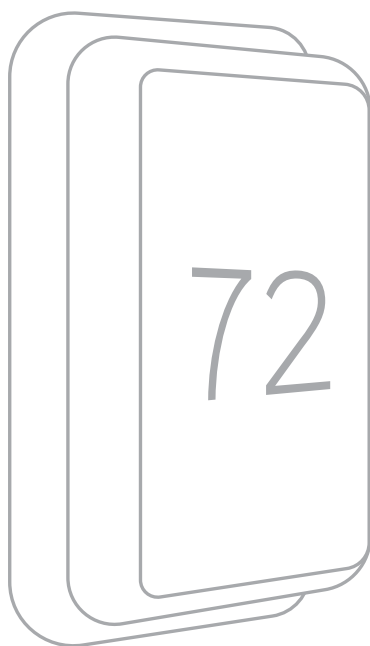

Lire avant l'installation.

Contenu de l'emballage :

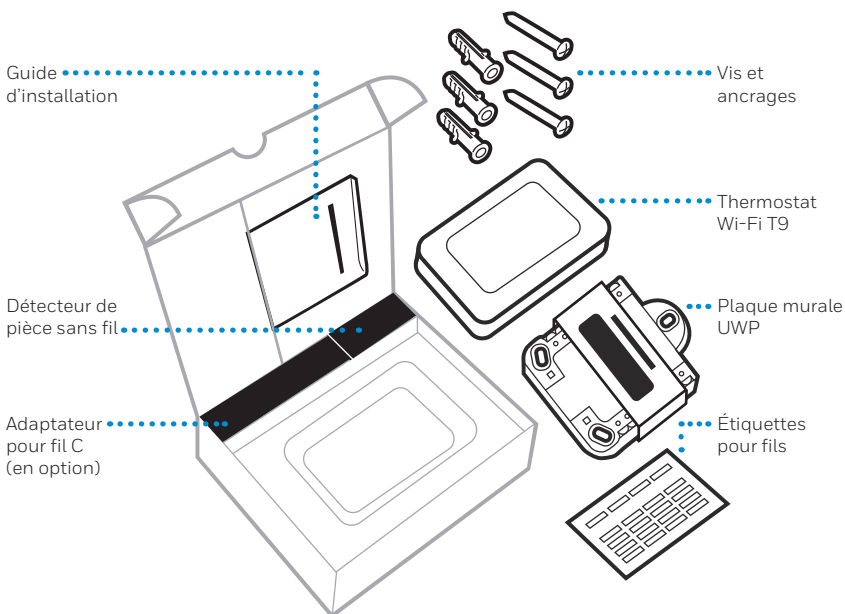

Outils nécessaires :



Tournevis cruciforme



Petit tournevis à tête plate



Crayon

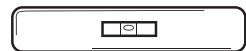

Niveau à bulle



Mot de passe Wi-Fi du réseau domestique

Vous pourriez avoir besoin de ces outils :

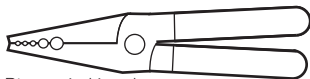

Pincettes à dénuder

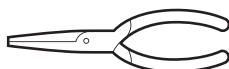

Pincettes à bec long

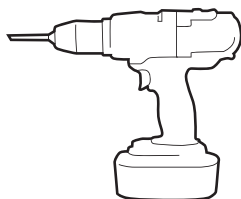

Perceuse et mèches (7/32 po)



Lampe de poche

Section sur la compatibilité

- **REQUIS : Un fil C (fil neutre) est requis pour l'alimentation 24 V c.a. Si vous n'avez pas de fil C, un adaptateur pour fil C est fourni.**

Ce guide vous aider à déterminer si vous disposez d'un fil C ou si vous devez utiliser l'adaptateur pour fil C (étape 10). Le fil C provient de votre système de chauffage et de climatisation et il doit être raccordé à la borne C de votre thermostat. Il n'y a aucune couleur universelle pour désigner ce type de fil.



Fil C

OU

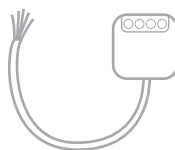

Adaptateur pour fil C

- Compatible avec la plupart des systèmes de chauffage et de climatisation et les thermopompes.
- Ne fonctionne pas avec une plinthe électrique (120-240 V)
- Ne fonctionne pas avec des systèmes à millivolts
- Ne prend pas en charge les bornes S pour les détecteurs intérieurs et extérieurs.
- Téléphone intelligent, tablette ou appareil Android ou iOS



ATTENTION : RISQUE ÉLECTRIQUE

Peut provoquer une décharge électrique ou endommager l'équipement. Coupez l'alimentation avant de commencer l'installation.



ATTENTION : RISQUE D'ENDOMMAGEMENT DE L'ÉQUIPEMENT

La protection du compresseur est contournée lors du test. Pour empêcher tout dommage causé à l'équipement, évitez des cycles trop rapprochés du compresseur.



ATTENTION : AVIS RELATIF AU MERCURE

Si ce produit remplace un thermostat contenant du mercure dans un tube scellé, ne jetez pas l'ancien thermostat aux ordures. Veuillez communiquer avec vos autorités locales de gestion des déchets pour connaître les instructions d'élimination adéquates.

Pour obtenir de l'aide, consultez :

GUIDES EN LIGNE ET VIDÉOS DE SOUTIEN À L'ADRESSE : honeywellhome.com/support

RÉSEAUX SOCIAUX Twitter: @Honeywell_Home, Facebook: Honeywell Home

Ou contactez :

COURRIEL honeywellhomessupport@honeywell.com

TÉLÉPHONE 1-800-633-3991

Spécifications électriques

ENTRÉE : 24 V à 60 Hz, 0,2 A

Comment retirer votre ancien thermostat

Matériel nécessaire : Tournevis, pince à bec long

1 Mettez l'alimentation hors tension.

 Pour protéger votre équipement, coupez l'alimentation au disjoncteur ou à l'interrupteur qui contrôle votre système de chauffage et de climatisation.

Remarque : L'interrupteur de marche/arrêt du thermostat ne coupe pas l'alimentation à l'équipement.

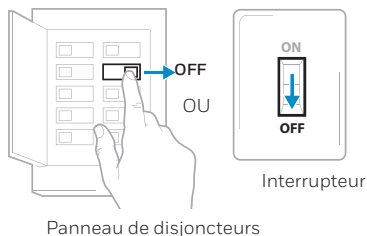

2 Assurez-vous que votre système est éteint.

Modifiez la température de votre ancien thermostat pour activer votre système en mode chauffage ou climatisation.

Si vous n'entendez pas ou ne sentez pas le système s'allumer après cinq minutes, celui-ci est hors tension.

Remarque : Si votre thermostat est numérique et que l'écran est éteint, sautez cette étape.

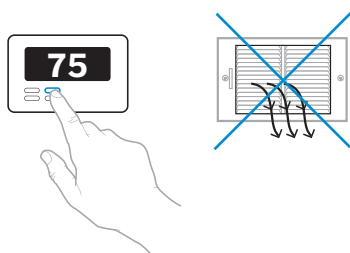

3 Retirez l'ancien thermostat de la plaque murale.

Vous pouvez retirer la plupart des thermostats en les tirant délicatement. Certains thermostats peuvent être munis de vis, de boutons ou de fermoirs.

 Ne retirez aucun fil du thermostat pour le moment!

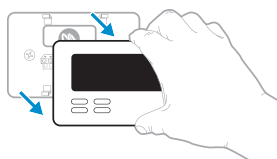

⚠ Vérification de compatibilité

4 Le thermostat est-il alimenté par la tension secteur?

Les systèmes à tension secteur sont dotés de gros fils noirs avec capuchons de connexion ou munis d'une étiquette haute tension (120 V ou plus).

OUI

Votre système n'est pas compatible. Composez le 1 855 733-5465 pour trouver un installateur professionnel dans votre région.

NON

Passez à l'étape suivante.

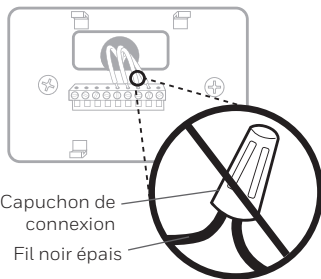

5 Prenez une photo du câblage de votre plaque murale existante.

Afin de capter toutes les lettres adjacentes aux bornes, prenez plusieurs photos à différents angles.

Vous devrez peut-être vous y reporter.

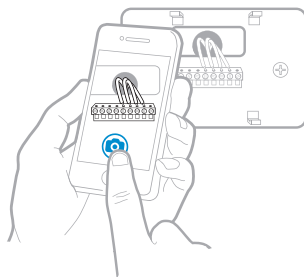

6 Retirez tout cavalier.

Un cavalier est utilisé pour relier deux bornes. Il peut ressembler à une petite broche ou à un fil de couleur.

Ne le jetez pas.

Gardez les cavaliers avec votre ancienne plaque murale.

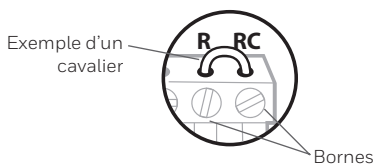

7 Étiquetez les fils.

Utilisez les autocollants fournis avec votre thermostat neuf pour étiqueter chaque fil de votre plaque murale existante.

N'étiquetez pas les cavaliers. Votre thermostat neuf ne requiert aucun cavalier.

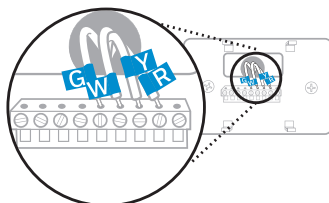

8 Inscrivez la couleur des fils.

Cochez les cases et écrivez la couleur des fils raccordés aux bornes provenant du mur. Cochez toute les cases applicables (certaines ne sont pas utilisées).

Borne	Couleur du fil	Borne	Couleur du fil
<input type="checkbox"/> A ou L/A	_____	<input type="checkbox"/> R	_____
<input type="checkbox"/> C	Requis*	<input type="checkbox"/> Rc	_____
<input type="checkbox"/> E	_____	<input type="checkbox"/> Rh	_____
<input type="checkbox"/> G	_____	<input type="checkbox"/> W	_____
<input type="checkbox"/> K	_____	<input type="checkbox"/> W2 ou Aux	_____
<input type="checkbox"/> O/B	_____	<input type="checkbox"/> Y	_____
<input type="checkbox"/> U (1 ou 2)	_____	<input type="checkbox"/> Y2	_____

* Un fil C ou un adaptateur d'alimentation de fil C (compris) est requis.

Si des fils dans les bornes ne sont pas énumérés, vous aurez besoin d'indications supplémentaires pour les branchements. Pour en savoir plus, visitez honeywellhome.com/support

9 Débranchez les fils et retirez l'ancienne plaque murale.

Vous pourriez avoir besoin d'un tournevis pour libérer les fils des bornes.

Astuce : Enroulez les fils autour d'un crayon pour éviter qu'ils ne tombent dans le mur.

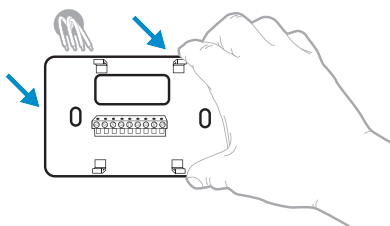

! Vérification de compatibilité

10 Disposez-vous d'un fil C?

Vérifiez la liste de vérification de câblage du thermostat à l'étape 8 ou consultez la photo que vous avez prise. La borne C est-elle cochée?

OUI

Cela signifie que vous n'aurez pas à installer l'adaptateur d'alimentation de fil C compris. Passez à la section **Installation de votre thermostat neuf** (page 9).

NON

Cela signifie qu'aucun fil C n'est raccordé à votre thermostat. Passez à l'étape suivante.

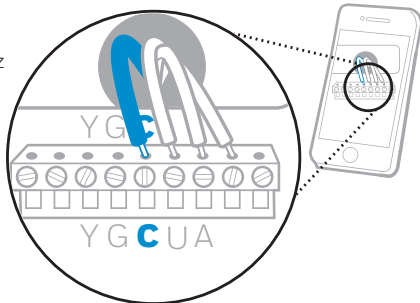



Ne suivez cette section que si vous avez répondu **Non** à l'étape 10

Raccordement de votre fil C inutilisé

Matériel nécessaire : Tournevis, lampe de poche, pince à dénuder

! Vérification de compatibilité

11 Disposez-vous d'un panneau de zonage?

Vous disposez d'un panneau de zonage si vous avez plusieurs thermostats et un seul système de chauffage (ou chaudière).

OUI

L'installation de l'adaptateur pour fil C est plus compliquée sur les systèmes zonés. Composez le 1 855 733-5465 pour trouver un installateur professionnel.

NON

Passez à l'étape suivante.

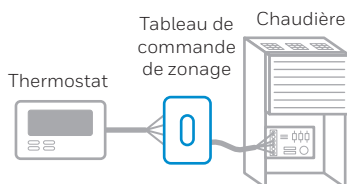

12 Disposez-vous d'un fil inutilisé?

Vérifiez le groupe de fils provenant du mur.

Remarque : Vous devrez peut-être tirer sur le groupe de fils pour le sortir du mur et trouver le fil inutilisé.

OUI

Passez à l'étape 13.

NON

Ouvrez la boîte de l'**adaptateur de fil C** compris et suivez les instructions du guide.

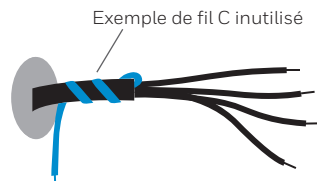

13 Étiquetez le fil inutilisé.

Étiquetez le fil inutilisé avec l'étiquette « C » fournie. Vous aurez peut-être besoin d'une pince à dénuder pour exposer au moins 6 mm (1/4 po) de fil.

Remarque : S'il y a plusieurs fils inutilisés, n'étiquetez qu'un seul fil et indiquez sa couleur ici :

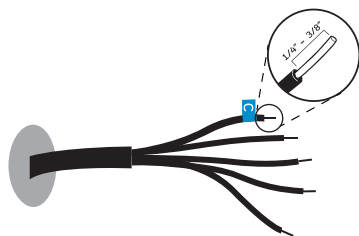

Rendez-vous à votre chaudière ou système de chauffage

Ce système est souvent situé dans votre sous-sol, votre grenier ou votre garage. Apportez un tournevis et une lampe de poche.

14 Retirez le couvercle du compartiment de la chaudière ou du système de chauffage.

Ouvrez le compartiment du système de chauffage et de climatisation pour révéler le panneau de commande. Vous devriez y retrouver les mêmes étiquettes de borne que celles de votre thermostat.

Remarque : Vous devrez peut-être utiliser un tournevis pour retirer le couvercle du compartiment. Le tableau de commande peut se trouver dans la partie supérieure ou inférieure.

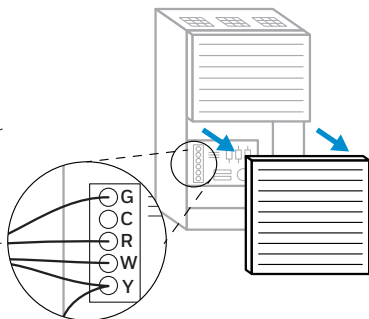

15 Trouvez l'autre extrémité du fil inutilisé.

Situez le groupe de fils identique à celui de votre thermostat.

Le fil inutilisé devrait être de la même couleur que celui près de votre thermostat existant. Reportez-vous à l'étape 13 pour voir la couleur notée.

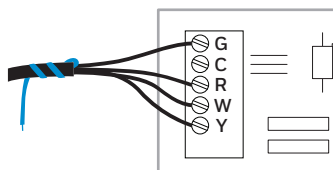

16 Raccordez le fil inutilisé à la borne C.

Remarque : Si des fils existants sont déjà raccordés à la borne C, assurez-vous qu'ils le sont toujours après avoir raccordé le fil C à cette borne.

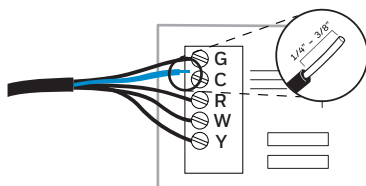

17 Fermez le couvercle du compartiment de la chaudière ou du système de chauffage.

Assurez-vous que le couvercle est complètement fermé. Certains systèmes ne peuvent être mis sous tension si le couvercle n'est pas complètement fermé.

Vous avez raccordé le fil C. Vous n'aurez PAS à utiliser l'adaptateur d'alimentation de fil C compris.

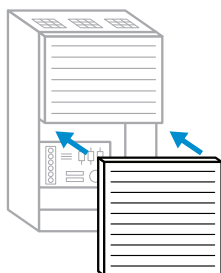

 Revenez au mur où vous installez le thermostat et continuez à la section « Installation de votre thermostat neuf » à la page suivante.

Installation de votre thermostat neuf

Matériel nécessaire : Niveau, crayon, perceuse et mèche 7/32 po

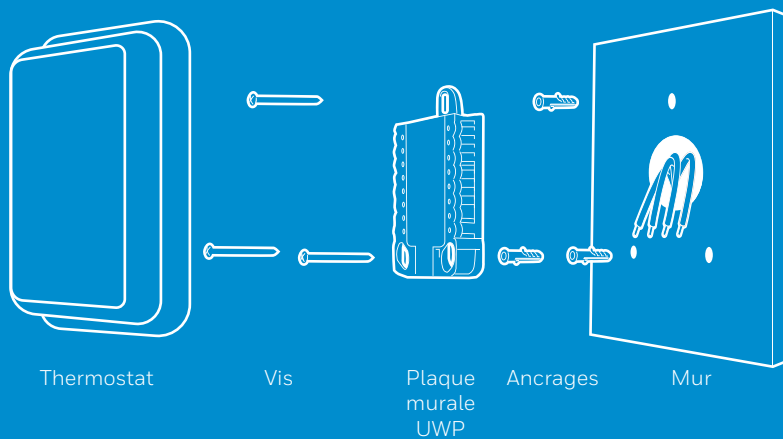

18 Placez la plaque murale

Ouvrez la plaque murale comprise avec votre thermostat neuf. Insérez le groupe de fils depuis l'arrière de la plaque murale.

Assurez vous de dégager au moins 6 mm (1/4 po) de chaque fil pour pouvoir les insérer facilement dans les bornes.

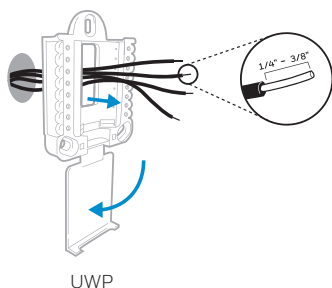

UWP

19 Insérez les ancrages recommandés.

Nous vous recommandons d'utiliser les ancrages inclus dans l'emballage pour installer votre thermostat.

Vous pouvez utiliser la plaque murale pour marquer l'emplacement des ancrages.

- Mettez la plaque murale au niveau.
- Marquez l'emplacement des ancrages avec un crayon.
- Retirez la plaque murale.
- Percez des trous avec la mèche de 7/32 po
- Insérez les ancrages.
- Assurez vous que les ancrages sont bien encastrés dans le mur.
- Remplacez la plaque murale sur le mur.

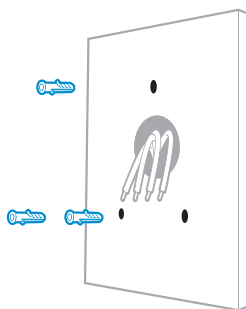
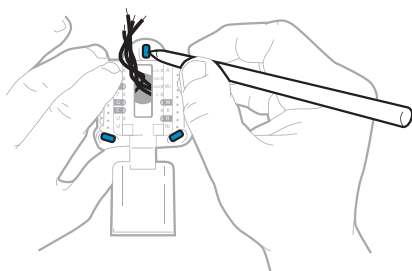
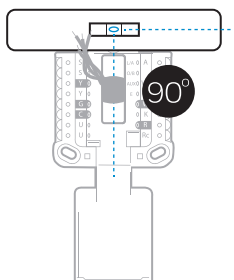

Ancrages

Mur

20 Déterminez la position de l'interrupteur R et insérez le ou les fils R.

Positionnez l'interrupteur R vers le haut ou vers le bas d'après les notes de branchement prises à l'étape 8. Insérez les fils dans les trous internes des bornes de la plaque murale. Les languettes resteront abaissées une fois le fil inséré.

Si vous avez **un (1) fil R** (R, Rc ou Rh) :

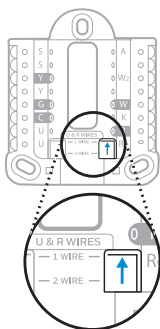

1. Assurez-vous que l'interrupteur R de droite est en **position relevée**.

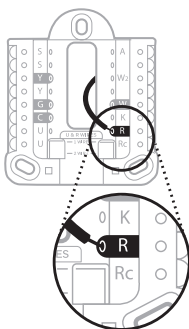

2. Insérez votre fil R (R, Rh ou Rc) dans la borne R.

OU

Si vous avez **deux (2) fils R** (R, Rc, Rh) :

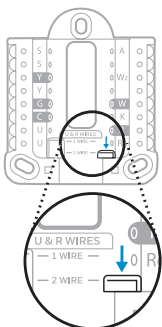

1. Positionnez l'interrupteur R de droite **vers le bas**.

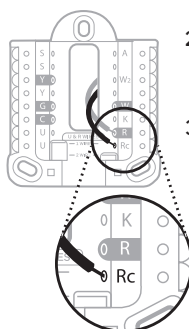

2. Insérez votre fil Rc dans la borne Rc.
3. Insérez votre fil R ou Rh dans la borne R.

21 Branchez les fils restants de l'étape 8.

Appuyez sur les languettes pour insérer les fils dans le trou intérieur de chaque borne correspondante de la plaque murale (un fil par borne) jusqu'à ce qu'ils soient solidement raccordés.

Tirez légèrement sur les fils pour vérifier leur solidité.

Astuce : Si vous devez débrancher les fils, appuyez sur la languette de la borne correspondante sur le côté de la plaque murale.

Ce câblage est montré à titre d'exemple. Le vôtre pourrait être différent.

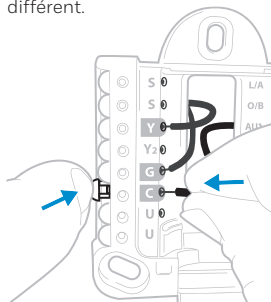

22 Fermez le cache et posez la plaque murale.

À l'aide des vis fournies, posez la plaque murale. Pour assurer la solidité du montage au mur, posez les trois vis.

Astuce : Avant de serrer les vis, utilisez un niveau pour vous assurer que la plaque murale est bien de niveau.

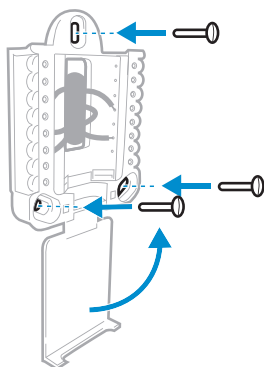

23 Fixez votre thermostat.

Alignez le thermostat sur la plaque murale et enclenchez le fermement en place.

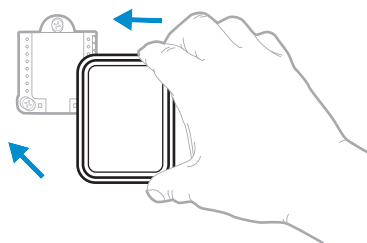

 Revenez à votre boîte de disjoncteurs.

24 Mettez l'alimentation sous tension.

Mettez sous tension le disjoncteur ou l'interrupteur qui contrôle votre système de chauffage ou de climatisation.

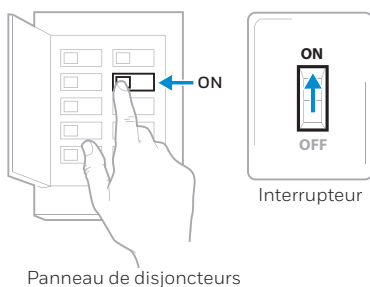

 Retournez à votre thermostat.

25 Terminez l'installation au thermostat.

Retirez la pellicule protectrice, puis confirmez que votre thermostat affiche « Welcome! ».

Si ce n'est pas le cas, visitez honeywellhome.com/support ou composez le 1 855 733-5465 pour obtenir de l'aide.

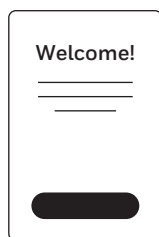

Tirer le maximum du thermostat Wi-Fi T9

Prioriser les pièces

Priorisez une ou plusieurs pièces, ou laissez le soin au système d'assurer votre confort grâce à la détection de mouvement intégrée.

Contrôle à distance

Réglez votre thermostat depuis n'importe où à l'aide de votre tablette ou téléphone intelligent.

Économies d'énergie

Avec la fonction Geofencing, vous pouvez économiser de l'argent sur votre facture énergétique lorsque vous êtes absent.

Installation simple

Le thermostat se programme lui-même automatiquement. Répondez à quelques questions faciles et le tour est joué.

Couvre toute la maison

Avec une portée pouvant atteindre 61 m (200 pi), 20 détecteurs d'humidité, de température et de présence dispersés dans la maison peuvent être connectés à votre thermostat.

* La portée peut varier selon la construction de votre maison, les interférences sans fil et d'autres facteurs.

Savoir que votre domicile est en sécurité

Obtenez des alertes personnalisables sur votre appareil mobile, comme lorsqu'il fait si froid au sous-sol qu'un tuyau pourrait éclater ou qu'il fait trop chaud dans la chambre du bébé.

Utilisation de votre thermostat

L'écran s'allume lorsque vous appuyez au centre de la zone de température affichée.

Température intérieure

Affiche la température intérieure actuelle.

Priorité actuelle

Affiche le type de priorité et le nombre de pièces qui en font l'objet. Étendez la portée de votre thermostat au moyen de détecteurs de pièce sans fil supplémentaires.

Humidité intérieure

Affiche le taux d'humidité intérieur actuel.

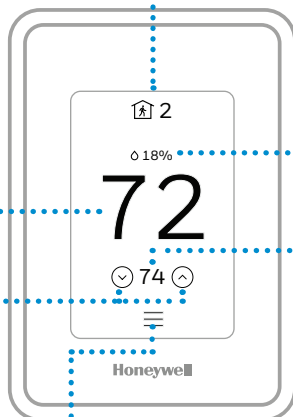

Régler la température

Utilisez les flèches vers le haut et vers le bas pour sélectionner la température souhaitée.

Menu

Comprend des caractéristiques, comme le mode, le ventilateur, l'horaire, la priorité et d'autres réglages du thermostat.

Température souhaitée

Affiche la température souhaitée.

Utilisation de la fonction Priorité.

La fonction Priorité crée une température moyenne dans votre maison en se basant sur des pièces précises. Ceci vous permet de prioriser le confort là où vous le voulez.

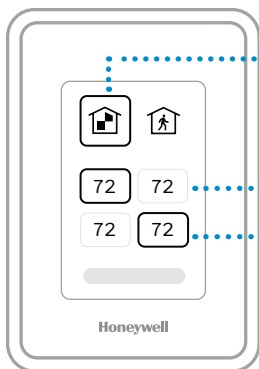

Pièces sélectionnées

Les pièces que vous sélectionnez manuellement créent une température moyenne dans votre maison.

Pièces non sélectionnées

Ces pièces ne contribuent pas au calcul de la température moyenne.

Pièce sélectionnée

Cette pièce contribue au calcul de la température moyenne.

Pièces actives

Les pièces dans lesquelles un mouvement est détecté sont automatiquement sélectionnées pour créer une température moyenne dans votre maison.

Pièce sans activité

Aucun mouvement n'est détecté. Cette pièce ne contribue pas au calcul de la température moyenne.

Pièce avec activité

Du mouvement est détecté. Cette pièce contribue au calcul de la température moyenne.

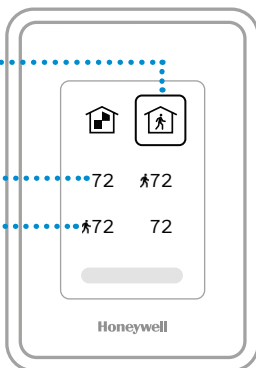

Dépannage

Si vous rencontrez des difficultés avec votre thermostat, veuillez essayer les suggestions suivantes. La plupart des problèmes peuvent être corrigés rapidement et simplement.

L'écran est vide

- Vérifiez le disjoncteur et réinitialisez-le si nécessaire.
- Veillez à ce que l'interrupteur du système de chauffage et de climatisation soit en position de marche.
- Assurez-vous que la porte de l'appareil de chauffage est correctement fermée.
- Assurez-vous d'avoir raccordé le fil C.

Le système de chauffage ou de climatisation ne répond pas.

- Appuyez sur **Menu > Mode système > Chauffage > Terminé** pour régler le système en mode de chauffage. Assurez-vous que la température réglée est supérieure à la température intérieure.
- Appuyez sur **Menu > Mode système > Climatisation > Terminé** pour régler le système en mode de climatisation. Assurez-vous que la température réglée est inférieure à la température intérieure.
- Vérifiez le disjoncteur et réinitialisez-le si nécessaire.
- Veillez à ce que l'interrupteur du système de chauffage et de climatisation soit en position de marche.
- Assurez-vous que la porte de l'appareil de chauffage est correctement fermée.
- Attendez 5 minutes que le système réponde.

Impossible de modifier les réglages de la température

Assurez-vous que la température souhaitée est réglée à une plage acceptable :

- Chauffage : 4,5 à 32 °C (40 à 90 °F)
- Climatisation : 10,0 à 37,0 °C (50 à 99 °F)

Le chauffage auxiliaire fonctionne en mode de climatisation

- Pour les thermopompes, assurez-vous qu'aucun fil n'est raccordé à la borne W de la plaque UWP.

La climatisation fonctionne avec une demande de chauffage.

- Pour les thermopompes, assurez-vous qu'aucun fil n'est raccordé à la borne W de la plaque UWP.

Le détecteur ne se connecte pas.

- Maintenez enfoncé le bouton **Connect** du détecteur sans fil pendant 15 secondes. Le voyant DEL devient ambre. Revenez au menu du thermostat, puis appuyez sur **Menu > Appareils et détecteurs**. Suivez ensuite les instructions à l'écran pour ajouter le détecteur.

Le produit ne devrait pas être jeté aux ordures ménagères. Adressez-vous au centre de collecte ou de récupération autorisé le plus près. L'élimination appropriée de l'équipement en fin de vie aidera à prévenir les conséquences négatives potentielles sur l'environnement et la santé.

Garantie limitée à deux ans

Resideo garantit ce produit, à l'exception des piles, contre tout défaut de pièce ou de main-d'œuvre, durant une période pour deux (2) ans à partir de la date d'achat par le consommateur d'origine si le produit est utilisé et entretenu convenablement. En cas de défaillance ou de mauvais fonctionnement pendant la période de garantie, Resideo remplacera ou réparera le produit, à sa discrétion.

Si le produit est défectueux

(i) renvoyez-le avec la facture ou une autre preuve d'achat date au lieu d'achat; ou

(ii) appelez le service à la clientèle de Resideo en composant le 1-800-633-3991. Le service à la clientèle déterminera si le produit doit être retourné à l'adresse suivante : Resideo Return Goods, Dock 4MN10-3860, 1885 Douglas Dr. N., Golden Valley, MN 55422, ou si un produit de remplacement peut vous être expédié.

La présente garantie ne couvre pas les frais de retrait ou de réinstallation. La présente garantie ne s'applique pas s'il est démontré par Resideo que la défaillance ou le mauvais fonctionnement sont dus à un endommagement du produit alors que le consommateur l'avait en sa possession.

La responsabilité exclusive de Resideo se limite à réparer ou à remplacer le produit conformément aux modalités susmentionnées. RESIDEO N'EST EN AUCUN CAS RESPONSABLE DES PERTES OU DOMMAGES, Y COMPRIS LES DOMMAGES INDIRECTS OU ACCESSOIRES DÉCOULANT DIRECTEMENT OU INDIRECTEMENT D'UNE VIOLATION QUELCONQUE D'UNE GARANTIE, EXPRESSE OU TACITE, APPLICABLE AU PRÉSENT PRODUIT, OU TOUTE AUTRE DÉFAILLANCE DU PRÉSENT PRODUIT. Certaines provinces ne permettent pas l'exclusion ou la restriction des dommages indirects ou accessoires et, par conséquent, la présente restriction peut ne pas s'appliquer.

CETTE GARANTIE EST LA SEULE GARANTIE EXPRESSE FAITE PAR RESIDEO POUR CE PRODUIT. LA DURÉE DE TOUTE GARANTIE IMPLICITE, INCLUANT LES GARANTIES DE QUALITÉ MARCHANDE OU D'ADAPTATION À UNE UTILISATION PARTICULIÈRE, EST LIMITÉE PAR LES PRÉSENTES À LA PÉRIODE À DEUX ANS DE LA PRÉSENTE GARANTIE. Certaines provinces ne permettent pas de limiter la durée des garanties tacites et, par conséquent, la présente limitation peut ne pas s'appliquer.

La présente garantie donne au consommateur des droits spécifiques et certains autres droits qui peuvent varier d'une province à l'autre.

Pour toute question concernant la présente garantie, prière d'écrire aux Services à la clientèle de Resideo à l'adresse suivante : Resideo Customer Relations, 1885 Douglas Dr, Golden Valley, MN 55422 ou composer le 1-800-633-3991.



resideo

www.resideo.com

Resideo Inc., 1985 Douglas Drive North
Golden Valley, MN 55422

©2018 Resideo Technologies, Inc.
Tous droits réservés. La marque de commerce Honeywell Home est
utilisée sous licence avec l'autorisation d'Honeywell International Inc.
33-00421EF-01 M.S. 11-18
Imprimé aux États-Unis



33-00421EF-01