



**BOSCH**

Register your  
new device on  
MyBosch now and  
get free benefits:  
[bosch-home.com/  
welcome](https://bosch-home.com/welcome)



## BGC7.../BGS7...

[de]	Gebrauchsanleitung	40
[en]	Instruction manual	44
[fr]	Mode d'emploi	48
[it]	Istruzioni per l'uso	52
[nl]	Gebruiksaanwijzing	56
[es]	Instrucciones de uso	59
[pt]	Instruções de serviço	63
[el]	Οδηγίες Χρήσης	67
[tr]	Kullanım kılavuzu	71
[pl]	Instrukcja użytkowania	75
[hu]	A készülék leírása	78
[ru]	Описание прибора	82
[kk]	Сіздің шаңсорғышыңыз	86
[bg]	Указания за употреба	89
[uk]	Інструкція з експлуатації	93
[az]	təlimat	97
[ka]	ინსტრუქციები	101
[zf]	您的吸塵機	105
[th]	คู่มือการใช้งาน	108
[ar]	إرشادات الاستخدام	114

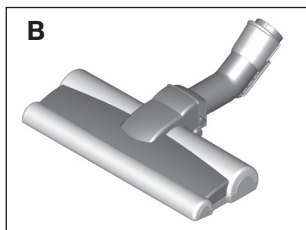
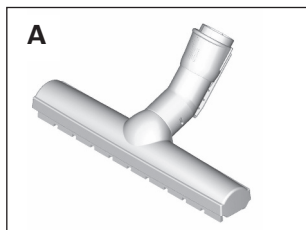
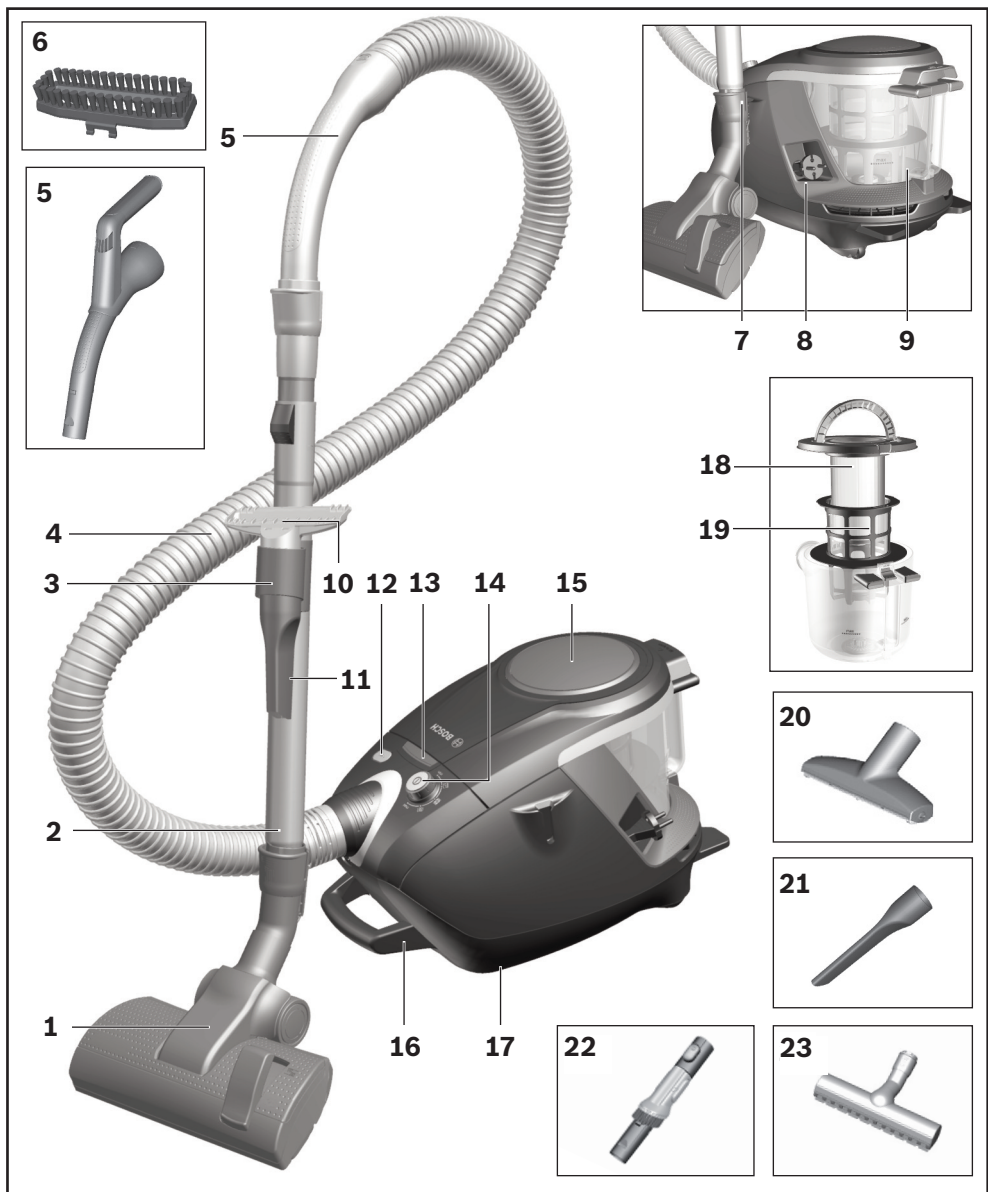

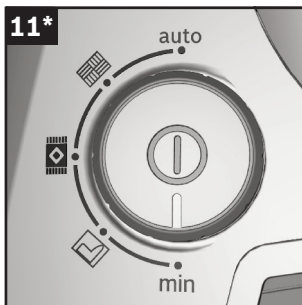
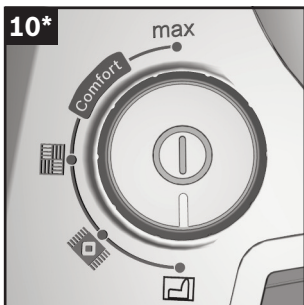
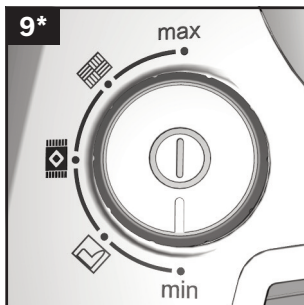
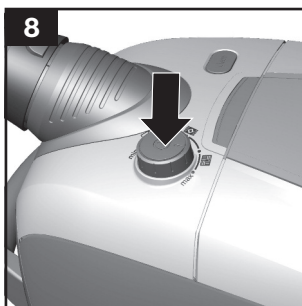
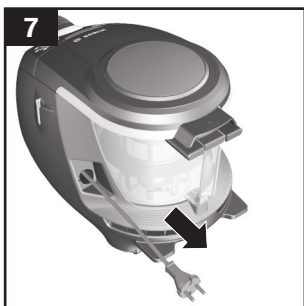
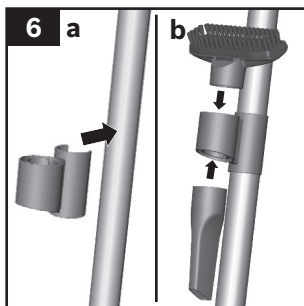
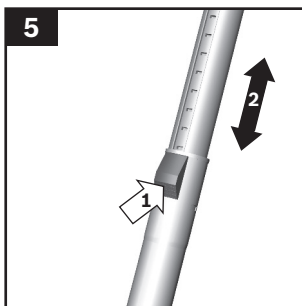
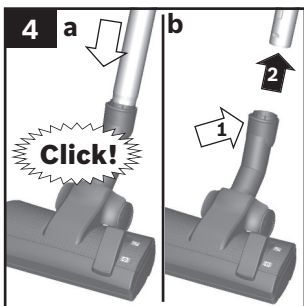
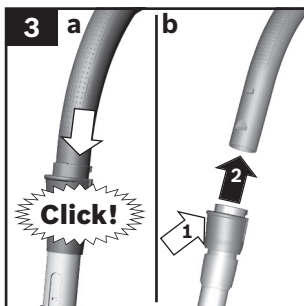
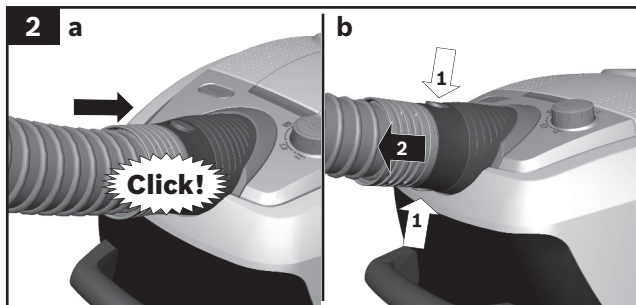

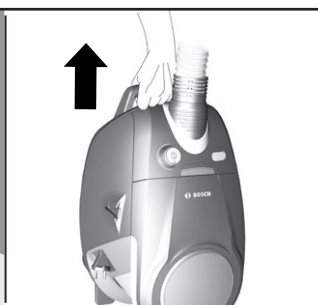
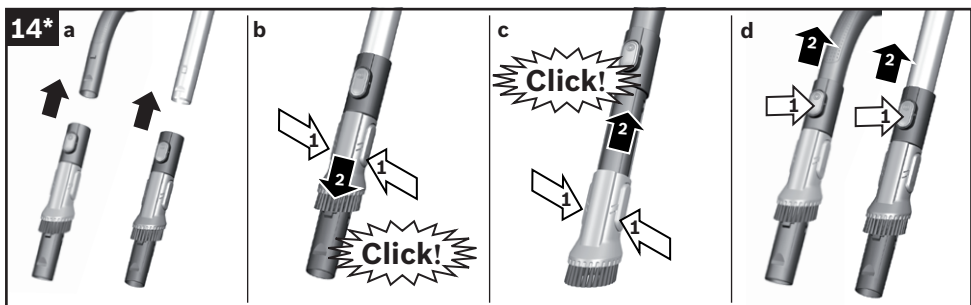
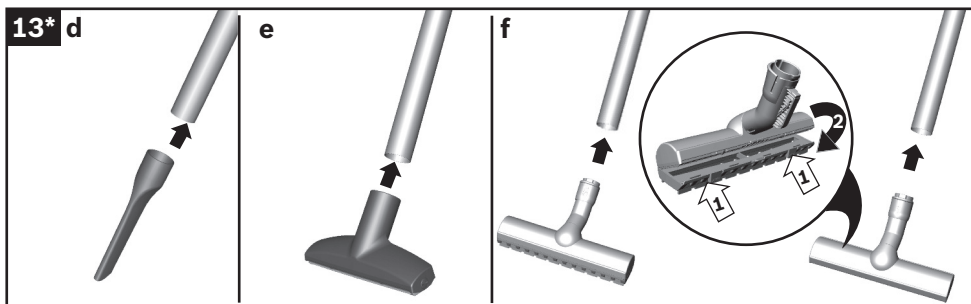
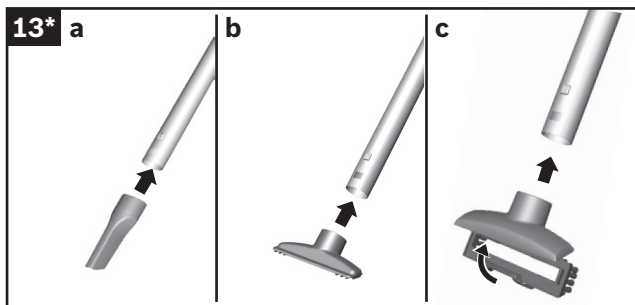
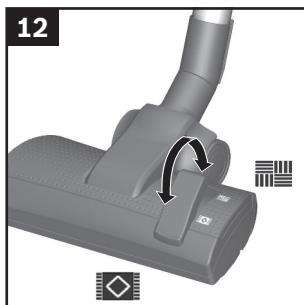

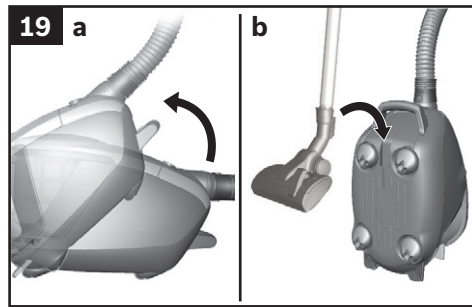
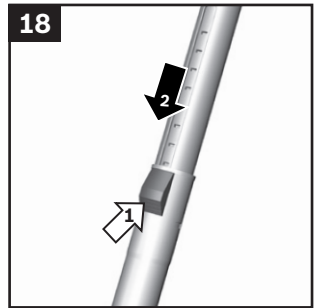
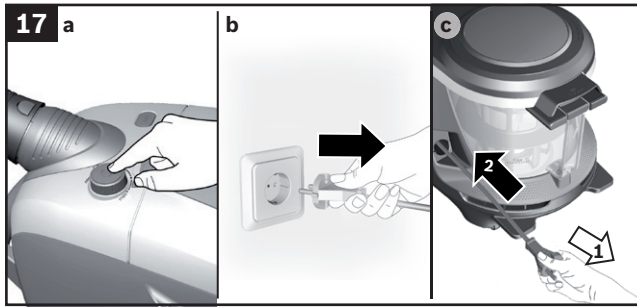

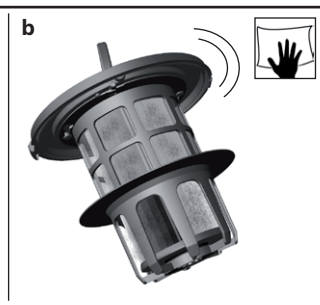
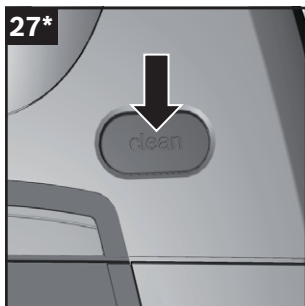
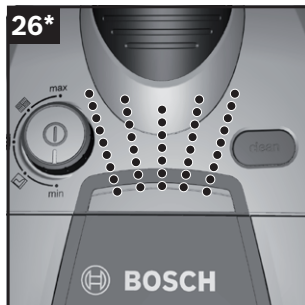
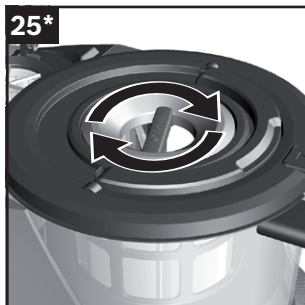
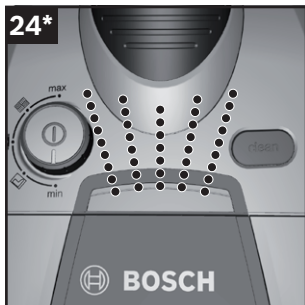

<b>de</b>	Sicherheit .....	8
	Gebrauchsanleitung .....	40
<b>en</b>	Safety information .....	9
	Instructions for use .....	44
<b>fr</b>	Consignes de sécurité .....	11
	Mode d'emploi .....	48
<b>it</b>	Norme di sicurezza .....	13
	Istruzioni per l'uso .....	52
<b>nl</b>	Veiligheidsvoorschriften.....	14
	Gebruiksaanwijzing .....	56
<b>es</b>	Consejos y advertencias de seguridad .....	16
	Instrucciones de uso .....	59
<b>pt</b>	Indicações de segurança .....	17
	Manual de instruções .....	63
<b>el</b>	Υποδείξεις ασφαλείας.....	19
	Οδηγίες Χρήσης .....	67
<b>tr</b>	Güvenlik bilgileri.....	21
	Kullanma kılavuzu .....	71
<b>pl</b>	Wskazówki dotyczące bezpieczeństwa.....	23
	Instrukcja użytkowania .....	75
<b>hu</b>	Biztonsági útmutató.....	24
	Használati utasítás.....	78
<b>ru</b>	Правила техники безопасности .....	26
	Описание прибора .....	82
<b>kk</b>	Қауіпсіздік нұсқалары .....	27
	Сіздің шаңсорғышыңыз .....	86
<b>bg</b>	Указания за безопасност .....	29
	струкция за наична на ползване .....	89
<b>uk</b>	ехніка безпеки .....	30
	Секилаад пилососа.....	93
<b>az</b>	təhlükəsizlik .....	32
	təlimat.....	97
<b>ka</b>	უსაფრთხოებობა .....	33
	ინსტრუქციები.....	101
<b>zf</b>	安全信息 .....	35
	使用说明 .....	105
<b>th</b>	ข้อมูลด้านความปลอดภัย .....	36
	คู่มือการใช้งาน .....	108
39.....	إرشادات الأمان .....	
114.....	إرشادات الاستخدام .....	<b>ar</b>

Die Gebrauchsanweisung bitte aufbewahren.  
Bei Weitergabe des Staubsaugers an Dritte bitte Gebrauchsanweisung mitgeben.

## Bestimmungsgemäße Verwendung

Dieses Gerät ist nur für den privaten Haushalt und das häusliche Umfeld bestimmt. Dieses Gerät ist für eine Nutzung bis zu einer Höhe von maximal 2000 Metern über dem Meeresspiegel bestimmt.

Den Staubsauger ausschließlich gemäß den Angaben in dieser Gebrauchsanweisung verwenden.

### Um Verletzungen und Schäden zu vermeiden, darf der Staubsauger nicht benutzt werden für:

- das Absaugen von Menschen oder Tieren.
- das Aufsaugen von:
  - gesundheitsschädlichen, scharfkantigen, heißen oder glühenden Substanzen.
  - feuchten oder flüssigen Substanzen.
  - leicht entflammbaren oder explosiven Stoffen und Gasen.
  - Asche, Ruß aus Kachelöfen und Zentral-Heizungsanlagen.
  - Tonerstaub aus Druckern und Kopierern.

## Ersatzteile, Zubehör

Unsere Original-Ersatzteile und unser Original-Zubehör und -Sonderzubehör sind auf die Eigenschaften und Anforderungen unserer Staubsauger abgestimmt. Wir empfehlen Ihnen daher die ausschließliche Verwendung unserer Original-Ersatzteile, unseres Original-Zubehörs und Sonderzubehörs. Auf diese Weise können Sie eine lange Lebensdauer sowie eine dauerhaft hohe Qualität der Reinigungsleistung Ihres Staubsaugers sicherstellen.

### ! Hinweis:

- Die Verwendung von nicht passgenauen oder qualitativ minderwertigen Ersatzteilen und Zubehör/ Sonderzubehör kann zu Schäden an Ihrem Staubsauger führen, die nicht von unserer Garantie erfasst werden, sofern diese Schäden gerade durch die Verwendung derartiger Produkte verursacht wurden.

## Sicherheitshinweise

Dieser Staubsauger entspricht den anerkannten Regeln der Technik und den einschlägigen Sicherheitsbestimmungen.

- Das Gerät kann von Kindern ab 8 Jahren und darüber und von Personen mit verringerten physischen, sensorischen

oder mentalen Fähigkeiten oder Mangel an Erfahrung und / oder Wissen benutzt werden, wenn sie beaufsichtigt werden oder bezüglich des sicheren Gebrauchs des Gerätes unterwiesen wurden und die daraus resultierenden Gefahren verstanden haben.

- Kinder dürfen nicht mit dem Gerät spielen.
- Reinigung und Benutzer-Wartung dürfen nicht durch Kinder ohne Beaufsichtigung durchgeführt werden.
- Plastiktüten und Folien sind außer Reichweite von Kleinkindern aufzubewahren und zu entsorgen.  
=> Es besteht Erstickungsgefahr!

## Sachgemäßer Gebrauch

- Staubsauger nur gemäß Typenschild anschließen und in Betrieb nehmen.
- Niemals ohne Staubbehälter, Motorschutz- und Ausblausfilter saugen.  
=> Gerät kann beschädigt werden!
- Niemals mit Düse und Rohr in Kopfnähe saugen.  
=> Es besteht Verletzungsgefahr!
- Beim Saugen auf Treppen muss das Gerät immer unterhalb des Benutzers stehen.
- Das Netzanschlusskabel und den Schlauch nicht zum Tragen / Transportieren des Staubsaugers benutzen. Wenn die Netzanschlussleitung dieses Gerätes beschädigt ist, muss sie durch den Hersteller oder seinen Kundendienst oder eine ähnlich qualifizierte Person ersetzt werden, um Gefährdungen zu vermeiden.
- Bei einer Betriebsdauer von mehr als 30 Minuten Netzanschlusskabel vollständig ausziehen.
- Nicht am Anschlusskabel, sondern am Stecker ziehen, um das Gerät vom Netz zu trennen.
- Das Netzanschlusskabel nicht über scharfe Kanten ziehen und nicht einquetschen.
- Achten Sie darauf, dass der Netzstecker beim automatischen Kabeleinzug nicht gegen Personen, Körperteile, Tiere oder Gegenstände geschleudert wird.
- Netzanschlusskabel mit Hilfe des Netzsteckers führen.
- Vor allen Arbeiten am Staubsauger Netzstecker ziehen.

Please keep this instruction manual. When passing the vacuum cleaner on to a third party, please also pass on this instruction manual.

## Intended use

This appliance is intended for domestic use only. This appliance is intended for use up to a maximum height of 2000 metres above sea level. Only use this vacuum cleaner in accordance with the instructions in this instruction manual.

### In order to prevent injuries and damage, the vacuum cleaner must not be used for:

- Vacuum-cleaning persons or animals
- Vacuuming up:
  - hazardous, sharp-edged, hot or glowing substances.
  - damp or liquid substances.
  - highly flammable or explosive substances and gases.
  - ash, soot from tiled stoves and central heating systems.
  - toner dust from printers and copiers.

## Spare parts, accessories

Our original spare parts and original (special) accessories are designed to work with the features and requirements of our vacuum cleaners. We therefore recommend that you only use our original spare parts and original (special) accessories. This will ensure that your vacuum cleaner has a long service life and that the quality of its cleaning performance will remain consistently high throughout.

### ! Please note:

- Using unsuitable or inferior-quality spare parts and (special) accessories can damage your vacuum cleaner. Damage caused by the use of such products is not covered by our guarantee.

## Safety information

This vacuum cleaner complies with the recognised rules of technology and the relevant safety regulations.

- The appliance may be used by children over the age of 8 years and by persons with reduced physical, sensory or mental capacity or by persons with a lack of experience or knowledge if they are supervised or have been inst-

- Beschädigten Staubsauger nicht in Betrieb nehmen. Beim Vorliegen einer Störung Netzstecker ziehen.
- Um Gefährdungen zu vermeiden, dürfen Reparaturen und Ersatzteileaustausch am Staubsauger nur vom autorisierten Kundendienst durchgeführt werden.
- Staubsauger vor Witterungseinflüssen, Feuchtigkeit und Hitzequellen schützen.
- Keine brennbaren oder alkoholhaltigen Stoffe auf die Filter (Motorschutzfilter, Ausblasfilter etc.) geben.
- Staubsauger ist für den Baustellenbetrieb nicht geeignet.  
=> Einsaugen von Bauschutt kann zur Beschädigung des Gerätes führen.
- Gerät ausschalten und Netzstecker ziehen, wenn nicht gesaugt wird.
- Ausgediente Geräte sofort unbrauchbar machen, danach das Gerät einer ordnungsgemäßen Entsorgung zuführen.

### ! Bitte beachten

- Die Netzsteckdose muss über eine Sicherung von mindestens 16A abgesichert sein. Sollte die Sicherung beim Einschalten des Gerätes einmal ausgelöst werden, so kann dies daran liegen, dass gleichzeitig andere Elektrogeräte mit hohem Anschlusswert am gleichen Stromkreis angeschlossen sind. Das Auslösen der Sicherung ist vermeidbar, indem Sie vor dem Einschalten des Gerätes die niedrigste Leistungsstufe einstellen und erst danach eine höhere Leistungsstufe wählen.

## Hinweise zur Entsorgung

### ■ Verpackung

Die Verpackung schützt den Staubsauger vor Beschädigung auf dem Transport. Sie besteht aus umweltfreundlichen Materialien und ist deshalb recycelbar. Entsorgen Sie nicht mehr benötigte Verpackungsmaterialien an den Sammelstellen für das Verwertungssystem »Grüner Punkt«.

### ■ Altgerät

Altgeräte enthalten vielfach noch wertvolle Materialien. Geben Sie deshalb Ihr ausgedientes Gerät bei Ihrem Händler bzw. einem Recyclingcenter zur Wiederverwertung ab. Aktuelle Entsorgungswege erfragen Sie bitte bei Ihrem Händler oder Ihrer Gemeindeverwaltung.

### ■ Entsorgung Filter

Filter sind aus umweltverträglichen Materialien hergestellt. Sofern sie keine Substanzen enthalten, die für den Hausmüll verboten sind, können sie über den normalen Hausmüll entsorgt werden.

ructed on the safe use of the appliance and the have understood the potential dangers of using the appliance.

- Children must never play with the appliance.
- Cleaning and user maintenance must never be carried out by children without supervision.
- Plastic bags and films must be kept out of the reach of children before disposal.  
=>Risk of suffocation.

### Proper use

- Only connect and use the vacuum cleaner in accordance with the specifications on the rating plate.
- Never vacuum without the dust container, motor protection or exhaust filter.  
=> This may damage the vacuum cleaner.
- Always keep the vacuum cleaner away from your head when using nozzles and tubes.  
=> This could cause injury!
- When vacuuming stairs, the appliance must always be positioned below the user.
- Do not use the power cord or the hose to carry or transport the vacuum cleaner.
- For safety reasons, if this appliance's mains power cable becomes damaged, it must be replaced by the manufacturer, their after-sales service department or a similarly qualified person.
- If using the appliance for longer than 30 minutes, pull out the power cord completely.
- When disconnecting the appliance from the mains, pull on the plug itself to remove it; do not pull on the power cord.
- Do not pull the power cord over sharp edges or allow it to become trapped.
- When the cable is being automatically rewound, ensure that the mains plug is not thrown towards persons, body parts, animals or objects.  
=> Use the mains plug to guide the power cord.
- Pull out the mains plug before carrying out any work on the vacuum cleaner.
- Do not operate the vacuum cleaner if it is damaged. Unplug the appliance from the mains if a fault is detected.
- For safety reasons, only authorised after-sales service personnel are permitted to carry out repairs and fit replacement parts to the vacuum cleaner.
- Protect the vacuum cleaner from the weather, moisture and sources of heat.
- Do not pour flammable substances or substances containing alcohol onto the filters (motor protection filter, exhaust filter, etc.).

- The vacuum cleaner is not suitable for use on construction sites.  
=>Vacuuming up building rubble could damage the appliance.

- When not in use, switch off the appliance and pull out the mains plug.
- At the end of its life, the appliance should immediately be rendered unusable, then disposed of in an appropriate manner.

### ! Please note

- The mains socket must be protected by at least a 16 amp circuit breaker.

If a circuit breaker is tripped when you switch on the vacuum cleaner, this may be because other electrical appliances which have a high current draw are connected to the same power circuit.

To prevent the circuit breaker from tripping, select the lowest power setting before switching the appliance on, and increase the power only once it is running.

### Disposal information

#### ■ Packaging

The packaging is designed to protect the vacuum cleaner from being damaged during transportation. It is made of environmentally friendly materials and can therefore be recycled. Dispose of packaging that is no longer required at an appropriate recycling point.

#### ■ Old appliance

Old appliances still contain many valuable materials. Therefore, please take appliances that have reached the end of their service life to your retailer or recycling centre so that they can be recycled. For current disposal methods, please enquire at a retailer or your local council.

#### ■ Disposal of filters

Filters are manufactured from environmentally friendly materials. Provided they do not contain substances that are not permitted in household waste, you can dispose of them with your normal household waste.

Conservez cette notice d'utilisation. Si vous remettez l'aspirateur à une tierce personne, veuillez-y joindre sa notice d'utilisation.

## Utilisation conforme aux prescriptions et à l'emploi prévu

Cet appareil est destiné exclusivement à une utilisation domestique et non professionnelle.

Cet appareil est conçu pour une utilisation jusqu'à une altitude maximale de 2 000 m. Utilisez l'aspirateur exclusivement selon les indications figurant dans cette notice d'utilisation.

### Pour éviter des blessures et des dommages, l'aspirateur ne doit pas être utilisé pour :

- aspirer sur des personnes ou des animaux.
- l'aspiration de :
  - substances nocives, coupantes, chaudes ou incandescentes.
  - substances humides ou liquides.
  - substances et gaz facilement inflammables ou explosifs.
  - cendres, suie des poêles et d'installations de chauffage central.
  - poussières de toner provenant d'imprimantes et de photocopieurs.

## Pièces détachées, accessoires

Tout comme nos pièces détachées d'origine, nos accessoires d'origine et nos accessoires spéciaux sont adaptés aux propriétés et aux exigences de nos aspirateurs. Par conséquent, nous vous recommandons d'utiliser exclusivement nos pièces détachées d'origine, nos accessoires d'origine et nos accessoires spéciaux d'origine. Ainsi, vous pouvez garantir une grande durée de vie ainsi qu'une qualité supérieure durable de la puissance de nettoyage de votre aspirateur.

### ! Remarque:

- L'utilisation de pièces détachées et d'accessoires/accessoires spéciaux non appropriés ou de qualité moindre peut entraîner des dommages sur votre aspirateur qui ne sont pas couverts par notre garantie dans la mesure où ces dommages ont expressément été causés par l'utilisation de tels produits.

## Consignes de sécurité

Cet aspirateur répond aux règles techniques reconnues et aux prescriptions de sécurité applicables.

- L'appareil peut être utilisé par des enfants à partir de 8 ans et par des personnes ayant des capacités physiques, sensorielles ou mentales restreintes ou ayant un manque d'expérience et / ou de connaissances s'ils sont sous surveillance ou ont été informés de la manipulation sûre de l'appareil et ont compris les dangers qui en résultent.
- Les enfants ne doivent pas jouer avec l'appareil.
- Le nettoyage et la maintenance ne doivent pas être effectués par des enfants sans surveillance.
- Les sacs plastiques et les films doivent être conservés hors de la portée de jeunes enfants et être éliminés.  
=> Il y a risque d'asphyxie!

## Utilisation correcte

- Raccorder et mettre l'aspirateur en service uniquement selon les indications figurant sur la plaque signalétique.
- Ne jamais aspirer sans bac à poussières, filtre de protection du moteur et filtre de sortie d'air.  
=> L'appareil peut être endommagé!
- Ne jamais aspirer avec la brosse/le suceur et le tube à proximité de la tête.  
=> Il y a risque de blessures!
- Lors de l'aspiration sur des escaliers, l'appareil doit toujours se trouver plus bas que l'utilisateur.
- Ne pas utiliser le cordon électrique et le flexible pour porter / transporter l'aspirateur.
- Lorsque le cordon électrique de cet appareil est endommagé, il doit être remplacé par les soins du fabricant ou de son SAV ou une personne disposant de qualifications similaires afin d'éviter tout danger.
- En cas de fonctionnement de plus de 30 minutes, retirer le cordon électrique entièrement.
- Ne pas tirer sur le cordon électrique mais sur la fiche, pour débrancher l'appareil de la prise.
- Ne pas tirer le cordon électrique à proximité d'arêtes coupantes et ne pas le coincer.

- Veillez à ce que la fiche ne soit pas projetée contre des personnes, parties du corps, animaux ou des objets lors de l'enroulement automatique du cordon. => Guider le cordon électrique par la fiche.
- Avant tous les travaux sur l'aspirateur, retirer la fiche de la prise.
- Ne pas mettre l'aspirateur en service s'il est défectueux. En cas de panne, retirer la fiche de la prise.
- Pour éviter tout risque de danger, seul le service après-vente agréé est autorisé à effectuer des réparations et à remplacer des pièces sur l'aspirateur.
- Ne pas exposer l'aspirateur aux influences atmosphériques, à l'humidité ni aux sources de chaleur.
- Ne pas mettre des substances inflammables ou à base d'alcool sur les filtres (filtre de protection du moteur, filtre de sortie d'air etc.).
- L'aspirateur n'est pas approprié au travail de chantier. => L'aspiration de gravats risque d'endommager l'appareil.
- Éteignez l'appareil et débranchez-le, si vous ne l'utilisez pas.
- Rendre immédiatement inutilisables les appareils hors d'usage, ensuite mettre l'appareil au rebut de façon réglementaire.

### ! Important

- La prise de secteur doit être protégée par un fusible d'au moins 16 A.

Si le disjoncteur se déclenche lors de la mise en marche de l'appareil, ceci peut être dû au fait que d'autres appareils électriques d'une puissance connectée élevée sont branchés en même temps sur le même circuit électrique.

Le déclenchement du disjoncteur peut être évité en réglant l'appareil sur la plus faible puissance avant de le mettre en marche et en le réglant ensuite sur une puissance supérieure.

### ■ Appareil usagé

Les appareils usagés contiennent souvent des matériaux précieux. Il faut donc apporter l'appareil usagé au revendeur ou à un centre de recyclage pour la revalorisation. Pour connaître les possibilités d'élimination actuelles, renseignez-vous auprès du revendeur ou de la mairie.

### ■ Élimination des filtres

Les filtres ont été fabriqués avec des matériaux compatibles avec l'environnement. Ils peuvent être éliminés avec les ordures ménagères ordinaires, à condition qu'ils ne contiennent aucune substance prohibée.

## Consignes pour la mise au rebut



Éliminez l'emballage en respectant l'environnement. Cet appareil est marqué selon la directive européenne 2012/19/UE relative aux appareils électriques et électroniques usagés



(waste electrical and electronic equipment – WEEE). La directive définit le cadre pour une reprise et une récupération des appareils usagés applicables dans les pays de la CE. S'informer auprès du revendeur sur la procédure actuelle de recyclage.

### ■ Emballage

L'emballage protège l'aspirateur pendant le transport. Il est constitué de matériaux écologiques et est donc recyclable. Les matériaux d'emballage qui ne sont plus utilisés doivent être mis au rebut aux points collecteurs du système de recyclage « Point vert ».

Conservare le istruzioni per l'uso. In caso di cessione dell'aspirapolvere a terzi, si raccomanda di consegnare anche le istruzioni per l'uso.

## Utilizzo conforme

Questo apparecchio è pensato esclusivamente per l'utilizzo in abitazioni private e in ambito domestico. Questo apparecchio è progettato solo per l'utilizzo fino ad un'altezza di massimo 2000 metri sul livello del mare.

**Al fine di evitare lesioni e/o danni, l'aspirapolvere non può essere utilizzato:**

- su persone e/o animali.
- Non può altresì essere utilizzato per aspirare:
  - sostanze nocive, oggetti affilati, materiali caldi o incandescenti
  - sostanze umide o liquide
  - sostanze e gas infiammabili o esplosivi
  - cenere, fuliggine delle stufe di maiolica e degli impianti di riscaldamento centrali
  - polvere del toner di stampanti e fotocopiatrici.

## Pezzi di ricambio, accessori

I nostri ricambi originali, i nostri accessori originali e gli accessori speciali corrispondono alle caratteristiche e ai requisiti dei nostri aspirapolvere. Vi consigliamo pertanto di usare esclusivamente i nostri pezzi di ricambio originali, i nostri accessori e accessori speciali originali originali. In questo modo potete garantire una lunga durata nonché un'elevata qualità a lungo termine delle prestazioni di pulizia del vostro aspirapolvere.

### ⚠ Attenzione!

- L'utilizzo di pezzi di ricambio, accessori/accessori speciali non su misura o di qualità scadente può causare danni all'aspirapolvere che non vengono coperti dalla nostra garanzia, nella misura in cui questi danni sono causati proprio dall'utilizzo di questo tipo di prodotti.

## Norme di sicurezza

Questo aspirapolvere è conforme alle disposizioni tecniche riconosciute e alle norme di sicurezza in vigore.

- L'apparecchio può essere utilizzato da bambini di età pari o superiore a 8 anni e da persone con ridotte facoltà fisiche, sensoriali o mentali nonché da persone prive di sufficien-

te esperienza e/o conoscenza dello stesso se sorvegliate o istruite in merito all'utilizzo sicuro dell'apparecchio e consapevoli degli eventuali rischi derivanti da un utilizzo improprio.

- I bambini non devono giocare con l'apparecchio.
- Le operazioni di pulizia e di manutenzione non devono essere effettuate dai bambini senza la supervisione di un adulto.
- Si raccomanda di tenere i sacchetti di plastica e la plastica da imballaggio fuori dalla portata dei bambini e di provvedere al loro smaltimento. => Pericolodi soffocamento!

## Uso conforme

- Collegare e azionare l'aspirapolvere esclusivamente come indicato sulla targhetta.
- Non utilizzare mai l'aspirapolvere senza contenitore raccogliporco, filtro di protezione del motore e filtro d'igiene.
  - => L'apparecchio può danneggiarsi!
- Non aspirare mai con la bocchetta e il tubo dell'aspirapolvere in prossimità della testa.
  - => Pericolo di lesioni!
- Per la pulizia delle scale l'apparecchio deve trovarsi sempre più in basso rispetto a chi lo usa.
- Non utilizzare il cavo di alimentazione e il tubo flessibile per spostare/trasportare l'aspirapolvere.
- Qualora il collegamento alla rete del presente apparecchio fosse danneggiato, deve essere sostituito dal produttore o dal suo servizio di assistenza tecnica o da un addetto qualificato al fine di evitare situazioni di pericolo.
- Se l'uso si prolunga oltre i 30 minuti, estrarre completamente il cavo di collegamento alla rete elettrica.
- Per scollegare l'apparecchio dalla corrente elettrica, non tirare il cavo, bensì estrarre la spina.
- Non fare passare il cavo di alimentazione su spigoli vivi e non schiacciarlo.
- Durante il riavvolgimento automatico del cavo, prestare attenzione a che la spina non vada a sbattere contro persone, parti del corpo, animali o oggetti. => guidare il cavo di collegamento alla rete elettrica con l'aiuto della spina.
- Prima di qualsiasi intervento sull'aspirapolvere, estrarre la spina.

- Non utilizzare l'aspirapolvere se danneggiato. In caso di anomalia, estrarre la spina dalla presa.
- Per evitare eventuali lesioni, le riparazioni e le sostituzioni dei componenti dell'aspirapolvere devono essere effettuate esclusivamente dal servizio di assistenza tecnica autorizzato.
- Proteggere l'aspirapolvere dalle intemperie, dall'umidità e dalle sorgenti di calore.
- Non collocare mai sul filtro (filtro di protezione del motore, filtro d'igiene, ecc.) sostanze infiammabili o contenenti alcol.
- L'aspirapolvere non è adatto all'uso nei cantieri.  
=> L'aspirazione di macerie può causare il danno permanente dell'apparecchio.
- Spegnerne l'apparecchio ed estrarre la spina quando non lo si usa.
- Gli apparecchi dismessi devono essere resi immediatamente inutilizzabili, per essere poi smaltiti in conformità alle normative vigenti in materia.

#### ! **Attenzione!**

- La presa di corrente deve essere protetta attraverso un dispositivo salvavita di almeno 16 A.  
Se quando si attiva l'apparecchio scatta il dispositivo salvavita, la causa può essere dovuta al fatto che sono stati collegati contemporaneamente allo stesso circuito altri apparecchi a elevato consumo energetico.  
Per evitare di far scattare il dispositivo salvavita, prima di accendere l'apparecchio selezionare il livello di potenza più basso e solo in un secondo momento selezionare un livello di potenza maggiore.

## Avvertenze per lo smaltimento

- **Imballaggio**  
L'imballaggio protegge l'aspirapolvere contro eventuali danni durante il trasporto. È costituito da materiali non inquinanti e può pertanto essere riciclato. Provvedere allo smaltimento dei materiali di imballaggio non più necessari rivolgendosi ai centri di raccolta per il sistema di riciclaggio "Punto verde".
- **Apparecchio dismesso**  
Gli apparecchi dismessi contengono ancora molteplici materiali preziosi. Si consiglia pertanto di restituire l'apparecchio dismesso al proprio rivenditore o a un centro di riciclaggio. Per informazioni sulle modalità del riciclaggio, rivolgersi al proprio rivenditore o all'amministrazione comunale della propria città.
- **Smaltimento del filtro**  
Il filtro sono costituiti da materiali non inquinanti. A condizione che non contengono alcuna sostanza dannosa, possono essere smaltiti con i normali rifiuti domestici.

De gebruiksaanwijzing goed bewaren. Wanneer u de stofzuiger doorgeeft aan derden de gebruiksaanwijzing erbij voegen.

## Gebruik volgens de voorschriften

Dit apparaat is alleen bestemd voor huishoudelijk gebruik en de huiselijke omgeving. Dit apparaat is bestemd voor gebruik tot op hoogten van maximaal 2.000 meter boven zeeniveau. De stofzuiger uitsluitend gebruiken zoals aangegeven in deze gebruiksaanwijzing.

### Om letsel en schade te voorkomen mag de stofzuiger niet worden gebruikt voor:

- het schoonzuigen van mensen of dieren.
- het opzuigen van:
  - substanties die schadelijk voor de gezondheid, heet of gloeiend zijn, of scherpe randen hebben.
  - vochtige of vloeibare stoffen.
  - licht ontvlambare of explosieve stoffen en gassen.
  - as, roet uit haarden en centrale verwarmingsinstallaties.
  - tonerstof van printers en kopieerapparaten.

## Onderdelen, toebehoren

Onze originele onderdelen en originele en extra toebehoren zijn evenals afgestemd op de eigenschappen en eisen van onze stofzuigers. Wij adviseren u daarom om uitsluitend originele onderdelen en onze originele en extra toebehoren te gebruiken. Zo zorgt u ervoor dat uw stofzuiger een lange levensduur heeft en het reinigingsvermogen constant op hoog niveau blijft.

### ! **Aanwijzing:**

- Het gebruik van niet goed gemonteerde of inferieure onderdelen, accessoires kan uw stofzuiger beschadigen. Als deze schade wordt veroorzaakt door het gebruik van dergelijke producten, valt deze niet onder de garantie.

## Veiligheidsvoorschriften

Deze stofzuiger voldoet aan de erkende regels van de techniek en de betreffende veiligheidsbepalingen.

- Dit apparaat kan worden gebruikt door kinderen vanaf 8 jaar en door personen met beperkte fysieke, sensorische of geestelijke vermogens of personen die gebrek aan kennis of ervaring hebben, wanneer zij onder toezicht staan

of met het oog op een veilig gebruik volledig over de bediening van het apparaat zijn geïnformeerd en op de hoogte zijn van de gevaren die hieruit kunnen voortvloeien.

- Kinderen mogen niet met het apparaat spelen.
- Reiniging en onderhoud mogen niet worden uitgevoerd door kinderen als zij niet onder toezicht staan.
- Plastic zakken en folie dienen buiten bereik van kinderen te worden bewaard en afgevoerd.

=>Er bestaat gevaar voor verstikking!

## Juist gebruik

- De stofzuiger alleen volgens het typeplaatje aansluiten en in gebruik nemen.
- Nooit zuigen zonder stofreservoir, motorbeveiligings- en uitblaasfilter.  
=> Het apparaat kan beschadigd raken!
- Zuig nooit met mondstuk en buis in de nabijheid van het hoofd.  
=> Er bestaat gevaar voor letsel!
- Bij het zuigen op trappen moet het toestel altijd onder de gebruiker staan.
- Het elektriciteits snoer en de slang niet gebruiken om de stofzuiger te dragen / transporteren.
- Raakt de voedingskabel van dit apparaat beschadigd, dan dient deze door de fabrikant, zijn servicedienst of iemand met de juiste kwalificaties te worden vervangen, ter voorkoming van gevaarlijke situaties.
- Bij een gebruiksduur van langer dan 30 minuten het elektriciteits snoer volledig uittrekken.
- Niet aan het elektriciteits snoer maar aan de stekker trekken om het apparaat van het net te koppelen.
- Het elektriciteits snoer niet over scherpe kanten trekken en niet bekneld laten raken.
- Let erop dat de netstekker niet tegen personen, lichaamsdelen, dieren of voorwerpen slaat wanneer het snoer automatisch wordt ingetrokken.  
=> Leid het elektriciteits snoer met behulp van de netstekker.
- Voor alle werkzaamheden aan de stofzuiger de stekker uit het stopcontact halen.
- De stofzuiger niet in gebruik nemen wanneer hij beschadigd is. In het geval zich een storing voordoet de stekker uit het stopcontact halen.
- Om risico's te voorkomen mogen reparaties aan de stofzuiger en de vervanging van onderdelen alleen worden uitgevoerd door onze klantenservice.

- De stofzuiger beschermen tegen weersinvloeden, vocht en hittebronnen.
- Zorg ervoor dat er geen brandbare of alcoholhoudende stoffen op de filters (motorbeveiligingsfilter, uitblaasfilter, etc.) terecht komen.
- De stofzuiger is niet geschikt voor gebruik op bouwplaatsen.  
=> Opzuigen van bouwpuin kan leiden tot beschadiging van het toestel.
- Wanneer de stofzuiger niet gebruikt wordt het toestel uitschakelen en de stekker uit het stopcontact halen.
- Versleten apparaten onmiddellijk onbruikbaar maken, het toestel daarna op een verantwoorde wijze afvoeren.

## ! Let op

- Als de zekering in de meterkast bij het inschakelen van het toestel wordt geactiveerd, dan kan dit worden veroorzaakt doordat er tegelijkertijd meerdere elektrische apparaten met hoge aansluitwaarde op hetzelfde stroomcircuit zijn aangesloten.  
De zekering wordt onvermijdelijk geactiveerd wanneer u alvorens het toestel aan te zetten de laagste stand instelt en pas daarna een hogere stand kiest.

## Instructies voor recycling

### ■ Verpakking

De verpakking beschermt de stofzuiger tegen beschadiging tijdens het transport. Deze bestaat uit milieuvriendelijk materiaal en is daarom recyclebaar. Breng verpakkingsmateriaal dat u niet meer nodig heeft naar een verzamelplaats voor de verwerking van afval.

### ■ Oude toestellen

Oude apparaten bevatten vaak nog waardevol materiaal. Geef daarom uw oude toestel voor hergebruik af aan uw handelaar of een recyclecentrum. Informatie over actuele methoden van afvalverwijdering kunt u krijgen bij uw handelaar of uw gemeente.

### ■ Afvoer van filters

Filter zijn gemaakt van milieuvriendelijke materialen. Voor zover deze geen stoffen bevatten die niet toegestaan zijn als huisvuil, kunnen ze via het normale huisvuil worden afgevoerd.

Conservar las instrucciones de uso. En caso de entregar el aspirador a una tercera persona, adjuntar las instrucciones de uso.

## Uso de acuerdo con las especificaciones

Este aparato ha sido diseñado exclusivamente para uso doméstico. Este aparato está previsto para ser utilizado a una altura máxima de 2.000 metros sobre el nivel del mar. Usar el aspirador exclusivamente de acuerdo con las indicaciones descritas en estas instrucciones de uso.

### Para evitar daños y lesiones, no usar el aspirador en los siguientes casos:

- aspiración de personas o animales.
- aspirar:
  - sustancias tóxicas, objetos afilados, calientes o incandescentes,
  - sustancias húmedas o líquidas,
  - materiales o gases inflamables o explosivos,
  - ceniza, hollín de estufas cerámicas e instalaciones de calefacción central,
  - polvo de tóner de impresoras y fotocopiadoras.

## Recambios, accesorios

Nuestros recambios originales, accesorios originales y accesorios especiales están perfectamente adaptados a las propiedades y los requisitos de nuestras aspiradoras. Por ello, recomendamos utilizar exclusivamente nuestros recambios originales, accesorios originales y especiales. De esta forma quedará garantizada una larga vida útil y una calidad alta y duradera del rendimiento de limpieza de la aspiradora.

### ! Aviso:

- El uso de recambios, accesorios, accesorios especiales que no sean adecuados o no cumplan la calidad requerida puede causar daños en la aspiradora no cubiertos por nuestra garantía, siempre cuando dichos daños se deriven del uso de tales productos.

## Consejos y advertencias de seguridad

Este aspirador cumple las reglas reconocidas de la técnica y las correspondientes normas y disposiciones de seguridad.

- Este aparato puede ser utilizado por niños a partir de 8 años y por personas que presenten limitaciones de las fa-

cultades físicas, sensoriales o psíquicas o que carezcan de la experiencia y el conocimiento necesarios, siempre que sean supervisados por otra persona o que se les haya enseñado a utilizar la herramienta de forma segura y hayan comprendido los peligros que supone.

- Los niños no deben jugar con el aparato.
- Las tareas de limpieza y mantenimiento que correspondan al usuario no deben ser realizadas por niños sin supervisión.
- Mantener las láminas y bolsas de plástico fuera del alcance de los niños.  
=> ¡Peligro de asfixia!

## Uso adecuado

- La conexión y puesta en funcionamiento del aspirador debe efectuarse de acuerdo con las indicaciones de la placa de características.
- No aspirar nunca sin el depósito de polvo, el filtro protector del motor o el filtro de salida.  
=> ¡El aparato puede estropearse!
- No aspirar nunca con la boquilla y el tubo cerca de la cabeza.  
=> ¡Peligro de lesiones!
- Para aspirar escaleras, el aparato tiene que quedar siempre por debajo del usuario.
- No usar el cable de alimentación de red ni el tubo flexible para llevar/transportar el aspirador.
- Si el cable de conexión a la red está dañado, para evitar riesgos lo debe sustituir el fabricante o su Servicio de Asistencia Técnica u otra persona igualmente cualificada.
- En caso de utilizar el aparato durante más de 30 minutos, extraer por completo el cable de conexión a la red.
- No tirar del cable para desenchufar el aparato de la red, sino de la clavija del enchufe.
- No colocar el cable de alimentación encima de bordes afilados ni aplastarlo.
- Durante la recogida automática del cable, prestar atención para que el enchufe no se dirija a personas, partes del cuerpo, animales u otros objetos. => Guiar el cable de conexión a la red con ayuda del enchufe.
- Extraer el enchufe antes de realizar cualquier trabajo en el aspirador.

Por favor, guarde o manual de instruções e junte-o ao aspirador sempre que o entregar a terceiros.

## Uso a que se destina

Este aparelho destina-se exclusivamente a uso privado e doméstico. Este aparelho está concebido para uma utilização a uma altitude de, no máximo, 2000 m acima do nível do mar.

### Para evitar ferimentos e danos, o aspirador não deve ser utilizado para:

- limpar pessoas ou animais.
- aspirar:
  - substâncias nocivas para a saúde, objectos pontiagudos, substâncias quentes ou incandescentes.
  - substâncias húmidas ou líquidas.
  - substâncias e gases facilmente inflamáveis ou explosivos.
  - cinzas, fuligem de lareiras e de instalações de aquecimento central.
  - pó de toner de impressão e cópia.

## Peças de substituição, acessórios

As nossas peças de substituição originais, os nossos acessórios e acessórios especiais originais estão adaptados às características e requisitos dos nossos aspiradores. Recomendamos-lhe, por isso, a utilização exclusiva das nossas peças de substituição originais, dos nossos acessórios e acessórios especiais originais. Deste modo, poderá assegurar uma longa vida útil, bem como uma qualidade permanentemente elevada do rendimento de limpeza do seu aspirador.

### ! Nota:

- A utilização de peças de substituição, acessórios/ acessórios especiais ou de qualidade inferior pode originar danos no seu aspirador, não abrangidos pela nossa garantia, caso estes danos tenham sido provocados precisamente pela utilização deste tipo de produtos.

## Indicações de segurança

Este aspirador está em conformidade com as regras técnicas reconhecidas e cumpre as instruções de segurança aplicáveis.

- No poner en marcha el aspirador si presenta algún desperfecto. Extraer el enchufe en caso de avería.
- Para evitar riesgos, las reparaciones y el cambio de piezas del aspirador sólo deben ser llevados a cabo por el servicio de asistencia técnica autorizado.
- Proteger el aspirador de las inclemencias del tiempo, la humedad y fuentes de calor.
- No utilizar productos inflamables o que contengan alcohol en los filtros (filtro protector del motor, filtro de salida, etc.).
- El aspirador no ha sido diseñado para su empleo en obras.

=> La aspiración de escombros puede provocar daños en el aparato.

- Desconectar el aparato y extraer el cable de conexión a la red cuando no se vaya a aspirar.
- Inutilizar inmediatamente los aparatos usados para poder eliminarlos según la normativa.

### ! Observaciones

- El enchufe de red debe estar protegido mediante un fusible de 16 A como mínimo.

Si el fusible se activa al conectar el aparato, puede deberse a que hay otros aparatos conectados con un valor de conexión alto en el mismo circuito eléctrico. La activación del fusible se puede evitar ajustando el nivel más bajo de potencia antes de conectar el aparato, y aumentándolo luego.

## Eliminar el material de embalaje

### ■ Embalaje

El embalaje protege el aspirador de posibles desperfectos durante el transporte. Está compuesto por materiales no contaminantes y, por tanto, se pueden reciclar. Entregar los materiales del embalaje que ya no se necesiten en los centros de recogida para el sistema de reciclaje "punto verde".

### ■ Aparatos usados

Los aparatos usados contienen aún muchos materiales aprovechables. Por este motivo, entregar los aparatos usados en el comercio habitual o en el centro de reciclaje para su reaprovechamiento. Consultar las alternativas vigentes para la eliminación de residuos a su distribuidor o en el ayuntamiento de su municipio.

### ■ Eliminación de filtros

Los filtros están fabricados con materiales respetuosos con el medio ambiente. Pueden eliminarse de forma normal, siempre y cuando no contengan ninguna sustancia que no pueda desecharse con la basura doméstica.

- Este aparelho não pode ser utilizado por crianças a partir dos 8 anos e pessoas com capacidades físicas, sensoriais ou mentais reduzidas ou que não disponham de experiência suficiente, excepto sob vigilância ou sob instruções específicas de utilização segura do aparelho, e desde que entendam os perigos resultantes da mesma.
- Não deixe que crianças brinquem com o aparelho.
- Não permita a limpeza e manutenção do aparelho pelo utilizador a crianças sem vigilância.
- Sacos de plástico e películas devem ser mantidos fora do alcance das crianças e eliminados.  
=> Existe perigo de asfixia!

### Utilização correta

- Ligue o aspirador e coloque-o em funcionamento apenas de acordo com a placa de características.
- Nunca aspire sem o recipiente para o pó, nem sem o filtro de protecção do motor- e o filtro de exaustão.  
=> O aparelho pode ser danificado!
- Nunca aspire com o bocal ou com o tubo em zonas próximas da cabeça.  
=> Corre o perigo de se ferir!
- Aquando da aspiração em escadas, o aparelho tem de ficar sempre mais baixo em relação ao utilizador.
- Não utilize o cabo de alimentação e o tubo flexível para pegar no aspirador ou para o transportar.
- Quando o cabo de ligação à rede deste aparelho é danificado, tem de ser substituído pelo fabricante, pelo serviço de assistência técnica deste ou por uma pessoa analogamente qualificada, para evitar perigos.
- Retire o cabo de alimentação por completo no caso de uma utilização superior a 30 minutos.
- Para desligar o aspirador da corrente, não puxe pelo cabo de alimentação, mas sim pela ficha.
- Não deverá entalar o cabo de alimentação nem passá-lo sobre arestas vivas.
- Certifique-se de que, durante o enrolamento automático do cabo, a ficha não é projetada contra pessoas, partes do corpo, animais ou objetos.  
=> Conduza o cabo de alimentação com o auxílio da ficha.

- Antes de efectuar quaisquer trabalhos no aspirador, desligue sempre a ficha da tomada.
- Se o aspirador estiver danificado, não o coloque em funcionamento. Em caso de anomalia, desligue a ficha da tomada.
- Para evitar a ocorrência de danos, as reparações e a substituição de peças no aspirador só podem ser efectuadas pelo Serviço de Assistência Técnica autorizado.
- Proteja o aspirador de intempéries e mantenha-o afastado de fontes de humidade e de calor.
- Não aplicar substâncias inflamáveis ou com álcool nos filtros (filtros de protecção do motor, filtros de saída do ar, etc.).
- O aspirador não é adequado para ser utilizado em obras de construção.  
=> A aspiração de entulho pode danificar o aparelho.
- Desligue o aparelho e retire a ficha da tomada quando não estiver a aspirar.
- No final da vida útil do aparelho deverá dar-lhe um destino adequado, a fim de poder ser eliminado de acordo com as normas em vigor.

### ⚠ Atenção

- A tomada tem de estar protegida por um disjuntor de, no mínimo, 16 A.  
No caso de o disjuntor disparar ao ligar o aspirador, tal poderá dever-se ao facto de, no mesmo circuito eléctrico, estarem simultaneamente ligados outros electrodomésticos de potência elevada.  
Pode evitar-se que o disjuntor dispare, regulando o aparelho para o nível de potência mais baixo antes de o ligar e seleccionando só depois um nível de potência mais elevado.

### Recomendações de eliminação

#### ■ Embalagem

A embalagem protege o aspirador contra danos durante o transporte. Ela é feita de materiais amigos do ambiente, sendo, por isso, reciclável. Coloque os materiais de embalagem de que já não precisa nos ecopontos

#### ■ Aparelhos usados

Os aparelhos usados contêm frequentemente materiais com valor. Por isso, no final de vida útil do aparelho, entregue-o ao seu vendedor ou a um centro de reciclagem para revalorização. Informe-se sobre os métodos actuais de reciclagem junto de um vendedor ou nos serviços municipais.

#### ■ Eliminação de filtros

Os materiais que compõem os filtros são amigos do ambiente. Estes podem ser eliminados junto com o lixo doméstico, desde que não contenham substâncias cuja eliminação por este meio seja proibida.

Παρακαλώ φυλάξτε τις οδηγίες χρήσης. Σε περίπτωση παράδοσης της ηλεκτρικής σκούπας σε τρίτους, δώστε παρακαλώ μαζί και τις οδηγίες χρήσης.

## Χρήση σύμφωνα με το σκοπό προορισμού

Αυτή η συσκευή προορίζεται μόνο για την οικιακή χρήση και το οικιακό περιβάλλον. Αυτή η συσκευή προορίζεται για χρήση μέχρι ένα μέγιστο ύψος 2.000 μέτρων πάνω από την επιφάνεια της θάλασσας. Χρησιμοποιείτε την ηλεκτρική σκούπα αποκλειστικά σύμφωνα με τα στοιχεία σ' αυτές τις οδηγίες χρήσης.

**Για την αποφυγή τραυματισμών και ζημιών, δεν επιτρέπεται να χρησιμοποιηθεί η ηλεκτρική σκούπα για:**

- τη χρήση σε ανθρώπους ή ζώα.
- την απορρόφηση:
  - βλαβερών για την υγεία, κοφτερών, καυτών ή πυρακτωμένων υλικών.
  - υγρών ουσιών.
  - εύφλεκτων ή εκρηκτικών υλικών και αερίων.
  - στάχτης, αιθάλης από τζάκια και κεντρικές θερμάνσεις.
  - σκόνης μελανιού από εκτυπωτές και φωτοαντιγραφικά μηχανήματα.

## Ανταλλακτικά, εξαρτήματα

Τα γνήσια ανταλλακτικά μας, τα γνήσια εξαρτήματά μας και τα γνήσια ειδικά αξεσουάρ είναι όπως και οι γνήσιες εναρμονισμένα στις ιδιότητες και απαιτήσεις των ηλεκτρικών σκουπών μας. Εμείς σας συνιστούμε γι' αυτό να χρησιμοποιείτε αποκλειστικά τα γνήσια ανταλλακτικά μας, τα γνήσια εξαρτήματά και τα γνήσια ειδικά αξεσουάρ μας καθώς και τις γνήσιες της εταιρείας μας. Με αυτό τον τρόπο μπορείτε να εξασφαλίσετε μια μεγάλη διάρκεια ζωής καθώς και μια συνεχή υψηλή ποιότητα της απόδοσης καθαρισμού της ηλεκτρικής σας σκούπας.

### Υπόδειξη:

- Η χρήση από μη σωστών ή κατώτερης ποιότητας ανταλλακτικών, εξαρτημάτων/ ειδικών αξεσουάρ και μπορεί να οδηγήσει σε ζημιές στην ηλεκτρική σας σκούπα, οι οποίες δεν καλύπτονται από την εγγύησή μας. Εφόσον αυτές οι ζημιές προκλήθηκαν από τη χρήση τέτοιων προϊόντων.

## Υποδείξεις ασφαλείας

Αυτή η ηλεκτρική σκούπα ανταποκρίνεται στους αναγνωρισμένους κανόνες της τεχνικής και στους σχετικούς κανονισμούς ασφαλείας.

- Η συσκευή μπορεί να χρησιμοποιηθεί από παιδιά από 8 χρονών και πάνω και από άτομα με μειωμένες σωματικές, αισθητήριες ή διανοητικές ικανότητες ή έλλειψη εμπειρίας και / ή γνώσεων, όταν επιτηρούνται ή έχουν ενημερωθεί σχετικά με την ασφαλή χρήση της συσκευής και έχουν κατανοήσει τους υπάρχοντες κατά τη χρήση κινδύνους.
- Τα παιδιά δεν επιτρέπεται να παίζουν με τη συσκευή.
- Ο καθαρισμός και η συντήρηση μέσω χρήστη δεν επιτρέπεται να εκτελείται από παιδιά χωρίς επιτήρηση.
- Οι πλαστικές σακούλες και οι μεμβράνες πρέπει να φυλάγονται μακριά από μικρά παιδιά και να αποσύρονται.  
=> Υπάρχει κίνδυνος ασφυξίας!

## Ενδεδευιμένη χρήση

- Συνδέστε στο ρεύμα και θέστε σε λειτουργία την ηλεκτρική σκούπα μόνο σύμφωνα με τα στοιχεία στην πινακίδα τύπου.
- Μην αναρροφάτε ποτέ χωρίς σακούλα φίλτρου ή δοχείο συλλογής της σκόνης, φίλτρο προστασίας του κινητήρα και φίλτρο εξόδου του αέρα.  
=> Η συσκευή μπορεί να υποστεί ζημιά!
- Μην αναρροφάτε ποτέ με το πέλμα και το σωλήνα αναρρόφησης κοντά στο κεφάλι.  
=> Υπάρχει κίνδυνος τραυματισμού!
- Κατά την αναρρόφηση σε σκάλες πρέπει η συσκευή να βρίσκεται πάντα κάτω από το χρήστη.
- Μη χρησιμοποιείτε το ηλεκτρικό καλώδιο και τον εύκαμπτο σωλήνα για το κράτημα ή τη μεταφορά της ηλεκτρικής σκούπας.
- Όταν το καλώδιο σύνδεσης στο δίκτυο του ρεύματος αυτής της συσκευής υποστεί ζημιά, πρέπει να αντικατασταθεί από τον κατασκευαστή ή το εξουσιοδοτημένο σέρβις πελατών ή από ένα αντίστοιχα ειδικευμένο άτομο, για την αποφυγή επικινδύνων καταστάσεων.
- Σε περίπτωση μιας διάρκειας λειτουργίας πάνω από 30 λεπτά τραβήξτε το ηλεκτρικό καλώδιο εντελώς έξω.

- Για να αποσυνδέσετε τη συσκευή από το ηλεκτρικό δίκτυο, μην τραβάτε το ηλεκτρικό καλώδιο αλλά βγάλτε το φικ από την πρίζα.
- Μην τραβάτε το ηλεκτρικό καλώδιο πάνω από κοφτερές ακμές και μην το συνθλίβετε.
- Κατά το αυτόματο τύλιγμα του καλωδίου προσέξτε, να μη χτυπήσει το φικ πάνω σε άτομα, μέρος του σώματος, ζώα ή αντικείμενα.  
=> Οδηγήστε το ηλεκτρικό καλώδιο με τη βοήθεια του φικ.
- Πριν από κάθε εργασία στην ηλεκτρική σκούπα τραβήξτε το φικ από την πρίζα.
- Μη θέσετε σε λειτουργία μια χαλασμένη ηλεκτρική σκούπα. Σε περίπτωση που παρουσιαστεί μια βλάβη, τραβήξτε το φικ από την πρίζα.
- Οι επισκευές και η αντικατάσταση των ανταλλακτικών στην ηλεκτρική σκούπα επιτρέπεται να πραγματοποιούνται μόνο από εξουσιοδοτημένο σέρβις πελατών.
- Προστατεύετε την ηλεκτρική σκούπα από τις καιρικές επιδράσεις, την υγρασία και τις πηγές θερμότητας.
- Μην τοποθετείτε κανένα εύφλεκτο υλικό ή υλικό που εμπεριέχει αλκοόλη στα φίλτρα (Φίλτρο προστασίας κινητήρα, φίλτρο εξόδου αέρα, κλπ.).
- Η ηλεκτρική σκούπα δεν είναι κατάλληλη για τη χρήση σε εργοτάξια.  
=> Η αναρρόφηση μπάζων μπορεί να οδηγήσει σε ζημιά της συσκευής.
- Απενεργοποιήστε τη συσκευή και τραβήξτε το φικ από την πρίζα, όταν δε γίνεται αναρρόφηση.
- Καταστρέψετε αμέσως τις άχρηστες συσκευές, μετά παραδώστε τη συσκευή για μια απόσυρση σύμφωνα με τους κανονισμούς.

#### ! Προσέξτε παρακαλώ

- Η πρίζα του ρεύματος πρέπει να είναι ασφαλισμένη το ελάχιστο με μια ασφάλεια 16 A.  
Εάν η ασφάλεια κατά την ενεργοποίηση της συσκευής «πέσει» μία φορά, μπορεί αυτό να οφείλεται στο γεγονός, ότι στο ίδιο κύκλωμα βρίσκονται συγχρόνως συνδεδεμένες και άλλες ηλεκτρικές συσκευές με υψηλή κατανάλωση ρεύματος.  
Το «πέσιμο» της ασφάλειας μπορεί να αποφευχθεί, ρυθμίζοντας πριν την ενεργοποίηση της συσκευής τη χαμηλότερη βαθμίδα ισχύος και επιλέγοντας στη συνέχεια μια υψηλότερη βαθμίδα ισχύος.

## Υποδείξεις για την απόσυρση

### ■ Συσκευασία

Η συσκευασία προστατεύει την ηλεκτρική σκούπα από ζημιά κατά τη μεταφορά. Αποτελείται από φιλικά προς το περιβάλλον υλικά και γι' αυτό είναι ανακυκλώσιμη. Παραδώστε τα υλικά συσκευασίας που δε χρειάζονται άλλο, στα σημεία συγκέντρωσης των υλικών ανακύκλωσης.

### ■ Παλιά συσκευή

Οι παλιές συσκευές περιέχουν πολλά ακόμα χρήσιμα υλικά. Γι' αυτό παραδίδετε την άχρηστη συσκευή σας σ' ένα ειδικό κατάστημα ή σ' ένα κέντρο ανακύκλωσης. Τους τρόπους απόσυρσης μπορείτε να τους πληροφορηθείτε στα ειδικά καταστήματα ή στις υπηρεσίες του δήμου σας.

### ■ Απόσυρση του φίλτρου

Τα φίλτρων έχουν κατασκευαστεί από φιλικά προς το περιβάλλον υλικά. Εφόσον δεν περιλαμβάνουν ουσίες, που απαγορεύονται για τα οικιακά απορρίμματα, μπορούν να αποσυρθούν μαζί με τα κανονικά οικιακά απορρίμματα.

Kullanma kılavuzunu lütfen itinayla saklayınız. Elektrikli süpürgeyi başka birisine verecek olursanız, lütfen kullanma kılavuzunu da veriniz.

## Amaca uygun kullanım

Bu cihaz sadece evde ve ev ortamında kullanılmak için tasarlanmıştır. Bu cihaz, deniz seviyesinden en fazla 2000 metre yükseklikte kullanılmak üzere tasarlanmıştır. Bu elektrikli süpürge sadece bu kullanma kılavuzunda verilen bilgilere göre kullanılmalıdır.

### Yaralanmaları ve hasarları önlemek için elektrikli süpürge şunlar için kullanılmamalıdır:

- İnsanların veya hayvanların temizlenmesi.
- Aşağıdaki cisim, madde veya pisliklerin emilerek temizlenmesi:
  - Sağlığa zararlı, keskin kenarlı, sıcak veya kızdırılmış maddeler.
  - Nemli veya ıslak maddeler.
  - Kolay tutuşabilen veya patlayıcı maddeler ve gazlar.
  - Çinili sobalardaki kül, is ve merkezi ısıtma sistemleri.
  - Yazıcılardan veya fotokopi makinelerinden çıkan tozer tozu.

## Yedek parçalar, aksesuarlar

Orijinal yedek parçalarımız, orijinal aksesuarlarımız, özel aksesuarlarımız kendi elektrik süpürgelerimizin özelliklerine ve gereksinimlerine uygun olarak üretilmiştir. Bu nedenle sadece orijinal yedek parçalarını, orijinal aksesuarlarımızı ve özel aksesuarlarımızı tavsiye ederiz. Böylece hem ürününüzün çalışma ömrünü uzatır hem de elektrik süpürgezinin temizleme gücünün sürekli aynı yüksek kalitede kalmasını garantileyebilirsiniz.

### Uyarı:

- Tam olarak uygun olmayan veya daha düşük kaliteli yedek parçaların, aksesuarların / özel aksesuarların elektrik süpürgezinizde, bu türden ürünlerin kullanılması nedeniyle oluşan hasarlar söz konusu olduğunda garanti kapsamımıza girmeyecek hasarlara neden olabilir.

## Güvenlik bilgileri

Bu elektrikli süpürge, geçerli teknik kurallara ve bilinen güvenlik yönetmeliklerine uygundur.

- Bu cihaz 8 yaşın altındaki çocuklar ve fiziksel, algısal veya mental yeteneklerinde eksiklikler olan veya tecrübe ve/veya bilgi eksikliği bulunan kişiler tarafından an-

cak, gözetim altında olmaları veya cihazın güvenli kullanımı hakkında bilgi sahibi olmaları veya olası tehlikeleri bilmeleri durumunda kullanılabilir.

- Çocukların cihaz ile oynamalarına izin verilmemelidir.
  - Temizlik ve kullanıcı bakımı işlemleri gözetim altında olmayan çocuklar tarafından yürütülmemelidir.
  - Plastik torbalar ve folyolar küçük çocukların ulaşamayacağı yerlerde saklanmalı ve imha edilmelidir.
- => Boğulma tehlikesi söz konusudur!

## Usulüne uygun kullanım

- Elektrikli süpürge sadece tip etiketine uygun olarak bağlanmalı ve çalıştırılmalıdır.
- Cihazı asla toz haznesi, motor koruma filtresi veya egzoz filtresi olmadan çalıştırmayınız. => Cihaz zarar görebilir!
- Asla süpürgezinin ağızıyla veya borusuyla insanların kafalarının yakınında kullanmayınız. => Yaralanma tehlikesi söz konusudur!
- Merdivenlerdeki kullanım sırasında cihaz her zaman kullanıcının yakınında bulunmalıdır.
- Şebeke bağlantı kablosu ve hortum, elektrikli süpürgezin taşınması / nakli için kullanılmamalıdır.
- Bu cihazın elektrik bağlantı hattı zarar görmüşse herhangi bir tehlikeyi önlemek için hatlar bayi, müşteri hizmetleri veya aynı niteliğe sahip başka biri tarafından değiştirilmelidir.
- 30 dakikadan uzun çalışma sürelerinden sonra elektrik bağlantı kablosunu tamamen çekiniz.
- Cihazı şebekeden ayırmak için bağlantı kablosundan değil, aksine soketten çekilmelidir.
- Şebeke bağlantı kablosu keskin kenarlar üzerinden geçirilmemeli ve kıvrılmamalıdır.
- Elektrik fişinin otomatik kablo çekme sırasında insanlara, insanların vücuduna, hayvanlara veya nesnelere hızla çarpmamasına dikkat ediniz. => Elektrik bağlantı kablosunu fiş yardımıyla hareket ettiriniz.
- Elektrikli süpürge yapıcağınız tüm çalışmalardan önce fişi çekiniz.
- Hasar görmüş elektrikli süpürge çalıştırılmamalıdır. Bir arıza söz konusu olduğu zaman, elektrik fişini prizden çekip çıkarınız.

- Tehlikeli durumları engellemek için elektrikli süpürge-deki onarım ve yedek parça değişim işlemleri sadece yetkili müşteri hizmetleri tarafından yürütülmelidir.
- Elektrikli süpürge hava şartlarından, nemden ve sıcaktan korunmalıdır.
- Yanıcı ve alkol içeren maddeler filtre üzerine (Motor koruma filtresi, egzoz filtresi vb.) uygulanmamalıdır.
- Elektrikli süpürge inşaat işlerinde kullanım için uygun değildir.  
=> İnşaat artıklarının emilmesi cihazın zarar görmesine neden olabilir.
- Emiş yapılmayacağı zaman cihazı kapatınız ve fişini çekiniz.
- Eskimiş cihazlar derhal kullanım dışı tutulmalı, daha sonra cihaz usulüne uygun bir şekilde imha edilmelidir.
- ! **Lütfen dikkat**
- Şebeke soketi en az 16A'lık bir sigorta ile emniyete alınmış olmalıdır.  
Eğer cihaz çalıştırıldığında sigorta atacak olursa, bunun sebebi, cihaz ile birlikte yüksek elektrik bağlantı değerine sahip başka elektrikli cihazların da aynı anda elektrik devresinde bağlı ve devrede olması olabilir.  
Cihazın açılmasından önce en düşük güç kademesini ayarlamanız ve daha sonra daha yüksek bir güç kademesini seçmeniz durumunda, sigortanın devreye sokulması engellenebilir.

Elektrik süpürgeyi daha verimli kullanabilmeniz için dikkat etmeniz gereken hususlar:

- Bu cihazlar ev tipi kullanıma uygundur, endüstriyel (sanaayi tipi) kullanıma uygun değildir.
- Süpürülecek yerin tipine göre motor gücünü ayarlayınız.
- Elektrikli süpürge için her zaman orijinal yedek parça, aksesuar veya özel aksesuarları kullanınız.
- Eğer, cihazınız toz torbalı ise;  
Mutlaka orijinal toz torbası kullanınız. (Filtre değişim göstergesinden toz torbasının doluluk oranı görülebilir.  
Bu durumda toz torbası yenisi ile değiştirilmelidir.
- Cihazınız toz hazneli ise;  
Optimum temizlik sonuçları için güç ayar düğmesini maksimuma getiriniz. Sadece çok hassas malzemelerde gücü daha az ayarlamamız önerilir. (Her kullanım sonrasında bu hazne ve filtrelerinin temizlenmesi gerekir.)
- Elektrikli süpürgeyi sadece tip (etiket) levhasındaki gibi takın ve kullanın.
- Cihazı dikey konumdayken çalıştırmayınız.

## İmha etmeye ilişkin uyarılar

- **Ambalaj**  
Ambalaj, elektrikli süpürgeyi nakliyat esnasında zarar görmeye karşı korur. Ambalaj çevreye zarar vermeyen malzemelerden ibarettir ve bu nedenle tekrar geri kazanılabilir. Almanya'da artık kullanılmayan ambalaj malzemelerini, »Grüner Punkt« adını taşıyan yeniden değerlendirme sisteminin toplama merkezlerine gönderiniz. Kendi ülkenizde bu cins merkezler varsa, ambalaj malzemelerinizi bu merkezlerle göndermenizi tavsiye ederiz.
- **Eski cihaz**  
Eski cihazlar birçok değerli malzemeler ihtiva eder. Bu nedenle, Almanya'da eski cihazınız tekrar değerlendirilmesi için yetkili satıcıya veya bir geri kazanma veya dönüşüm merkezine verilir. Güncel giderme yöntemleri hakkında bilgi almak için lütfen yetkili satıcınıza veya oturduğunuz bölge belediyesine başvurunuz.
- **Filtrenin imha edilmesi**  
Filtre çevreye zarar vermeyen malzemelerden üretilmiştir. Ev çöpleri için yasaklanmış maddeler içermediği sürece, normal ev çöpleri ile birlikte imha edilebilir.

Instrukcję użytkowania należy zachować. W przypadku przekazania odkurzacza innej osobie należy dołączyć instrukcję obsługi.

## Użytkowanie zgodne z przeznaczeniem

Urządzenie jest przeznaczone wyłącznie do użytku w gospodarstwie domowym i podobnych otoczeniach. Urządzenie jest przeznaczone do użytkowania na maksymalnej wysokości 2000 metrów nad poziomem morza. Odkurzacz należy użytkować wyłącznie zgodnie ze wskazówkami zawartymi w niniejszej instrukcji obsługi.

**Aby uniknąć uszkodzeń urządzenia lub skałeczeń, odkurzacza nie należy używać do:**

- odkurzania ludzi i zwierząt,
- zasysania:
  - substancji szkodliwych dla zdrowia, o ostrych krawędziach, gorących lub żarzących się,
  - substancji wilgotnych lub płynnych,
  - łatwopalnych lub wybuchowych materiałów i gazów,
  - popiołu, sadzy z pieców kaflowych i instalacji centralnego ogrzewania,
  - pyłu tonerowego z drukarek i kopiarek.

## Części zamienne, wyposażenie dodatkowe

Nasze oryginalne części zamienne, wyposażenie dodatkowe i wyposażenie specjalne, zostały zaprojektowane specjalnie z myślą o korzystaniu z naszych odkurzaczy i są dostosowane do ich funkcji oraz wymagań. Dlatego zalecamy stosowanie wyłącznie oryginalnych części zamiennych, akcesoriów i specjalnego wyposażenia. Tylko w ten sposób możemy zagwarantować zarówno długi okres użytkowania odkurzacza, jak i niezmiennie wysoką skuteczność czyszczenia.

### ! Wskazówka:

- Stosowanie niedopasowanych lub odznaczających się niższą jakością części zamiennych, elementów wyposażenia dodatkowego/specjalnego może spowodować uszkodzenie odkurzacza, które nie jest objęte naszą gwarancją, jeżeli przyczyną uszkodzenia było właśnie używanie tego typu produktów.

## Wskazówki dotyczące bezpieczeństwa

Odkurzacz spełnia wymogi techniki oraz przepisy bezpieczeństwa.

- Urządzenie mogą obsługiwać dzieci w wieku powyżej 8 lat oraz osoby z ograniczonymi

zdolnościami fizycznymi, sensorycznymi lub umysłowymi, a także osoby nie posiadające wystarczającego doświadczenia i/lub wiedzy, jeśli pozostają pod nadzorem lub zostały pouczone, jak bezpiecznie obsługiwać urządzenie i są świadome związanego z tym niebezpieczeństwa.

- Dzieci nie mogą bawić się urządzeniem.
- Czyszczenie i czynności konserwacyjne nie mogą być wykonywane przez dzieci bez nadzoru dorosłych.
- Opakowania foliowe należy przechowywać w miejscu niedostępnym dla małych dzieci lub wyrzucić.  
=> Istnieje niebezpieczeństwo uduszenia!

## Odpowiednie użytkowanie

- Odkurzacz należy dołączać i uruchamiać wyłącznie zgodnie z informacjami zawartymi na tabliczce znamionowej.
- Aby chronić silnik i filtr wylotowy powietrza, nigdy nie odkurzaj filtra bez pojemnika na kurz.  
=> Może to spowodować uszkodzenie urządzenia!
- W żadnym wypadku nie odkurzaj szczotką ani dyszą w pobliżu głowy.  
=> Istnieje niebezpieczeństwo obrażeń ciała!
- Podczas odkurzania schodów urządzenie musi znajdować się niżej niż użytkownik.
- Nie używać przewodu zasilającego ani węża do przenoszenia/transportowania odkurzacza.
- Jeśli przewód zasilający urządzenia zostanie uszkodzony, musi zostać wymieniony przez producenta lub serwis producenta lub inną osobę z podobnymi kwalifikacjami, aby uniknąć zagrożeń.
- W przypadku użytkowania urządzenia dłużej niż przez 30 minut należy całkowicie wyciągnąć przewód zasilający.
- W celu odłączenia urządzenia od sieci ciągnąć za wtyczkę, a nie za przewód zasilający.
- Przewodu zasilającego nie wolno prowadzić po ostrych krawędziach ani zaciskać.

Kérjük, őrizze meg a használati utasítást. A porszívó továbbadásakor adja oda a használati utasítást is.

## Rendeltetésszerű használat

Ez a készülék csak háztartásban vagy ház körül való alkalmazásra készült. Ezt a készüléket legfeljebb 2000 méter tengerszint feletti magasságig való használatra tervezték. A porszívót kizárólag a használati utasítás előírásainak megfelelően használja.

### Sérülések és károk elkerülése érdekében a porszívó nem használható a következő célokra:

- emberek vagy állatok leporosvívására
- a következők felszívására:
  - egészségre ártalmas, éles szélű, forró vagy forrásban lévő anyagok.
  - nedves vagy folyékony anyagok
  - gyúlékony vagy robbanékony anyagok és gázok.
  - hamu, korom cserépkehelyből és központifűtésberendezésekből
  - nyomtatók és fénymásolók toneréből származó por.

## Pótalkatrészek, tartozékok

Eredeti alkatrészeink és eredeti tartozékaink megfelelnek a porszívó tulajdonságainak és követelményeinek. Ezért javasoljuk, hogy kizárólag eredeti pótalkatrészeket, eredeti tartozékokat. Ily módon biztosíthatja porszívója hosszú élettartamát és a tartósan magas minőségű tisztítást.

### ! Megjegyzés:

- A nem megfelelő vagy rossz minőségű alkatrészek és tartozékok használata károsíthatja a porszívót. Az ezen termékek használatából fakadó károkra a garancia nem vonatkozik.

## Biztonsági útmutató

Ez a porszívó megfelel a technika mai állása szerint elfogadott szabályoknak és az ide vonatkozó biztonsági előírásoknak.

- A készüléket 8 év feletti gyerekek és csökkent fizikai, érzékszervi vagy szellemi képességű, ill. tapasztalatlan személyek csak felügyelet mellett használhatják, illetve akkor, ha megtanulták a készülék biztonságos használatát és megértették az ebből eredő veszélyeket.

- Należy uważać, aby podczas automatycznego zwijania przewodu wtyczka nie obijała się o znajdujące się w pobliżu osoby, części ciała, zwierzęta lub przedmioty. => Kontrolować przewód zasilający, trzymając za wtyczkę.
- Przed przystąpieniem do prac związanych z naprawą lub konserwacją odkurzacza należy wyciągnąć wtyczkę z gniazda sieciowego.
- Nie włączać uszkodzonego odkurzacza. W przypadku zakłócenia w pracy urządzenia należy wyciągnąć wtyczkę z gniazda sieciowego.
- W celu uniknięcia zagrożeń, naprawa urządzenia oraz wymiana części w odkurzaczu mogą być wykonywane wyłącznie przez autoryzowany serwis.
- Odkurzacze należy chronić przed wpływem czynników atmosferycznych, wilgocią i źródłami ciepła.
- Unikać kontaktu filtrów (Filtr do ochrony silnika, filtr wylotu powietrza itp.) z materiałami łatwopalnymi oraz zawierającymi alkohol.
- Odkurzacze nie nadaje się do stosowania na placach budowy.
  - => Odsysanie gruzu budowlanego może prowadzić do uszkodzenia urządzenia.
- Gdy odkurzacze nie jest używany, wyłączyć urządzenie i wyjąć wtyczkę z gniazda.
- Stare urządzenie powinno zostać zabezpieczone przed ponownym użyciem, a następnie odpowiednio zutylizowane zgodnie z obowiązującymi przepisami.

### ! Uwaga

- Gniazdo sieci energetycznej musi być zabezpieczone bezpiecznikiem o mocy co najmniej 16 A. Jeżeli w momencie włączania urządzenia zadziała bezpiecznik, może to być spowodowane tym, że równocześnie inne urządzenia elektryczne o większej mocy przyłączeniowej podłączone są do tego samego obwodu prądowego. Zadziałania bezpiecznika można uniknąć, ustawiając najniższy stopień mocy przed włączeniem urządzenia i wybierając wyższy stopień dopiero po jego włączeniu.

## Wskazówki dotyczące utylizacji

- **Opakowanie**  
Opakowanie chroni odkurzacze przed uszkodzeniem podczas transportu. Składa się ono z materiałów bezpiecznych dla środowiska naturalnego i z tego względu nadaje się do odzysku surowców wtórnych. Niepotrzebne materiały opakowaniowe należy oddać do punktów zbiórki surowców wtórnych.
- **Stare urządzenia**  
Stare urządzenia często zawierają pełnowartościowe materiały. Z tego względu wysłużone urządzenie należy oddawać dostawcy względnie do centrum odzysku surowców wtórnych do ponownego wykorzystania. Informację na temat aktualnie obowiązujących sposobów utylizacji można uzyskać w wyspecjalizowanym sklepie lub w urzędzie gminy.
- **Utylizacja filtrów**  
Filtry wykonane są z materiałów przyjaznych dla środowiska. Jeśli nie zawierają substancji szkodliwych lub niedozwolonych, można je wyrzucić z odpadami komunalnymi.

- Soha ne engedjen gyerekeket a készülékkel játszani.
- A tisztítást és a felhasználói karbantartást soha nem végezhetik gyerekek felügyelet nélkül.
- A műanyag zacskók és fóliák kisgyermektől távol tartandók és ártalmatlanításuk szükséges.  
=>Fulladásveszély!

## Megfelelő használat

- A porszívót csakis a típustábla szerint csatlakoztassa és helyezze üzembe.
- Soha ne használjon por tartály, motorvédő szűrő és kipufogószűrő nélkül.  
=> A készülék károsodhat!
- Soha ne tartsa a szívófejet és a csövet a fej közelében porszívózás közben.  
=> Sérülésveszély!
- Lépcső porszívózásánál a készüléket a lépcsőn a munkát végző személyhez képest lejjebb kell elhelyezni.
- Ne húzza / szállítsa a porszívót a hálózati csatlakozókábelnél és a tömlőnél fogva.
- Ha a készülék hálózati csatlakozóvezetéke megsérül, a vezélyek elkerülése érdekében csak a gyártó, a vevőszolgálat vagy egy hasonlóan képzett személy cserélheti ki.
- Ha a működtetési idő meghaladja a 30 percet, a hálózati csatlakozókábelt teljesen húzza ki.
- Ne a csatlakozókábelnél, hanem a csatlakozó dugónál fogva húzza ki a készüléket a hálózathoz.
- A hálózati csatlakozókábelt ne húzza át éles peremen és ne törje meg.
- Ügyeljen arra, hogy az automatikus kábel-visszacsévélésnél a hálózati csatlakozódugó nehegyes részeknek, testrészeknek, állatoknak vagy tárgyakkal ütközzen.  
=> A hálózati csatlakozókábelt a csatlakozódugónál fogva vezesse.
- Mielőtt bármilyen munkát elvégezne a porszívón, húzza ki a hálózati csatlakozódugót.
- Sérült porszívót ne helyezzen üzembe. Zavar esetén húzza ki a hálózati csatlakozódugót.
- A vezélyek elkerülése érdekében a porszívón csak erre felhatalmazott vevőszolgálat végezhet javításokat és alkatrészcsereket.
- Óvja a porszívót az időjárás hatásaitól, nedvességtől és hőforrásoktól.
- Ne tegyen éghető vagy alkoholtartalmú anyagokat a szűrőre (motorvédőszűrő, kifúvószűrő stb.).
- A porszívó nem alkalmas építkezéseken való alkalmazásra.  
=> Az építési törmelék felszívása a készülék sérüléséhez vezethet.

- Kapcsolja ki a készüléket és húzza ki a hálózati csatlakozódugót, ha nem porszívózik.
- A kiselejtezett készüléket azonnal tegye használhatatlanná, ezután végezze el szakszerű ártalmatlanítását.
- ! **Kérjük, vegye figyelembe az alábbiakat**
- A hálózati csatlakozóaljzatot legalább 16 A-es biztosítéknak kell védenie.  
Ha a biztosíték a készülék bekapcsolásakor egyszer kioldana, annak az lehet az oka, hogy egyidejűleg más nagy áramfelvételű elektromos készülék is ugyanarra az áramkörre lett csatlakoztatva.  
A biztosíték kioldása elkerülhető, ha a készüléket bekapcsolás előtt a legalacsonyabb teljesítményfokozatra állítja, majd működés közben kapcsolja fokozatosan magasabb teljesítményfokozatra.

## Környezetvédelmi tudnivalók

- **Csomagolás**  
A csomagolás védi a porszívót a szállítás során keletkező sérülésektől. A csomagolás környezetbarát anyagokból készült, és ezért újrafeldolgozásra alkalmas. A továbbiakban már nem szükséges csomagolóanyagot helyezni el a szelektív gyűjtőhelyek megfelelő tárolóiban.
- **Régi készülék**  
A régi készülék még sok értékes anyagot tartalmaz. Ezért kiselejtezett készülékét adja le újrahasznosításra kereskedőjénél vagy egy MÉH-teljesen. Az aktuális ártalmatlanítási lehetőségekről érdeklődjön kereskedőjénél vagy a helyi önkormányzatnál.
- **A szűrőt dobja ki**  
A szűrők olyan anyagokból készülnek, amelyek nem befolyásolják a környezetet. Ha nem tartalmaz olyan anyagot, amelyet nem szabad a háztartási hulladékkal együtt ártalmatlanítani, a háztartási hulladékkal együtt ártalmatlaníthatja.

Сохраните инструкцию по эксплуатации. При передаче пылесоса новому владельцу не забудьте передать также инструкцию по эксплуатации.

## Указания по использованию

Этот прибор предназначен только для домашнего использования и в бытовых условиях. Данный прибор предназначен для использования на высоте не более 2000 м над уровнем моря.

### Во избежание травм и повреждений пылесос нельзя использовать для :

- чистки людей и животных;
- всасывания:
  - вредных для здоровья веществ, острых, горячих или раскалённых предметов;
  - мокрых предметов и жидкостей;
  - легковоспламеняющихся или взрывчатых веществ и газов;
  - пепла, сажи из кафельных печей и систем центрального отопления;
  - тонера из принтеров или копировальных аппаратов.

## Запасные части, принадлежности

Наши оригинальные запчасти и аксессуары оптимально соответствуют характеристикам и требованиям наших пылесосов. Поэтому мы рекомендуем использовать только оригинальные запчасти и аксессуары. Только таким образом обеспечивается долгий срок службы и гарантируется высокий результат уборки с помощью вашего пылесоса.

### ! Указание:

- Использование неподходящих или некачественных запасных частей и принадлежностей может привести к повреждению пылесоса. Наша гарантия не распространяется на устранение повреждений, вызванных использованием подобных изделий.

## Правила техники безопасности

Данный пылесос соответствует общепризнанным техническим требованиям и специальным правилам техники безопасности.

- Использование пылесоса детьми старше 8 лет и лицами с ограниченными

физическими или умственными способностями, а также лицами, не имеющими опыта обращения с подобным оборудованием, допускается только под присмотром или после инструктажа по безопасному использованию прибора и осознания данными лицами опасностей, связанных с его эксплуатацией.

- Детям запрещено играть с прибором.
  - Чистка и уход не должны производиться детьми без присмотра.
  - Пластиковые мешки и полимерную плёнку храните и утилизируйте в недоступном для детей месте.
- => Опасность удушья!

## Правильное использование

- Подключение к электросети и включение пылесоса должно производиться только с учётом данных типовой таблички.
- Никогда не используйте пылесос без контейнера для сбора пыли, двигателя и выхлопных фильтров.  
=> Пылесос может быть повреждён!
- Не подносите всасывающую насадку и трубку к голове.  
=> Это может привести к травме!
- При уборке лестницы пылесос всегда должен находиться ниже пользователя.
- Не используйте сетевой кабель и шланг для переноски /транспортировки пылесоса.
- Во избежание опасности замена поврежденного сетевого кабеля данного прибора может быть выполнена только производителем или авторизованной им сервисной службой либо лицом, имеющим аналогичную квалификацию.
- При продолжительности эксплуатации более 30 минут сетевой кабель необходимо полностью вытянуть.
- При отсоединении прибора от электросети всегда беритесь рукой за вилку, а не за сетевой кабель.

- Следите за тем, чтобы сетевой кабель не был зажат и не попал на острые края предметов.
- Перед автоматическим сматыванием сетевого кабеля убедитесь в том, что его штекер не цепляется за людей, части тела, животных или другие объекты.  
=> Отсоедините сетевой кабель от электросети, потянув за штекер.
- Не пользуйтесь неисправным пылесосом. При возникновении неисправности вынимайте вилку из розетки.
- Во избежание опасности все работы по ремонту и замене деталей пылесоса следует выполнять только в авторизованной сервисной службе.
- Защищайте пылесос от воздействия неблагоприятных метеорологических условий, влажности и источников тепла.
- Не подвергайте фильтры (моторный фильтр, выпускной фильтр и т. д.) воздействию воспламеняющихся или спиртосодержащих веществ.
- Пылесос не предназначен для эксплуатации на строительных объектах.  
=> При засасывании строительного мусора пылесос может выйти из строя.
- После окончания эксплуатации выключите прибор и спойте сетевой кабель.
- Отслужившие приборы сделайте непригодными для дальнейшего использования, а затем утилизируйте в соответствии с действующими правилами.

#### Внимание:

- Сетевая розетка должна быть защищена предохранителем не менее чем на 16А.  
При включении прибора предохранитель может сразу сработать, если одновременно в данную электрическую цепь включены другие приборы с большой общей потребляемой мощностью.  
Срабатывание предохранителя можно предотвратить, если перед включением прибора установить минимальную мощность, а затем постепенно увеличить её.

## Инструкция по утилизации

### Упаковка

Упаковка служит для защиты пылесоса от повреждений при транспортировке. Она изготовлена из экологически чистых материалов, поэтому её можно использовать для вторичной переработки. Использованные упаковочные материалы относите в пункты приёма вторсырья.

### Отслужившие приборы

Отслужившие приборы являются ценным сырьём для дальнейшего использования. Поэтому отслуживший прибор следует отнести дилеру или в пункт приёма вторсырья для дальнейшей утилизации. Информация о возможности утилизации находится у дилера или в местной администрации.

### Утилизировать фильтр

Фильтр изготовлен из экологически чистых материалов. Если они не содержат в себе никаких веществ, запрещённых к утилизации с бытовым мусором, то вы можете утилизировать их вместе с бытовым мусором.

Пайдалану нұсқаулықтарын сақтап қойыңыз. Шаңсорғышты басқа адамға бергенде пайдалану нұсқаулығын да беріңіз.

## Тиісті пайдалану

Бұл құрылғы тек жеке үйде пайдалануға арналған. Бұл құрылғы теңіз деңгейінен максималды 2000 метрге дейін болған биіктікте пайдалануға арналған. Шаңсорғышты тек осы пайдалану нұсқаулығындағы деректер бойынша пайдаланыңыз.

### Жарақаттанулар мен зияндардың алды алу үшін, шаңсорғышты төмендегілер үшін пайдалану мүмкін емес:

- адамдар мен хайуандарды шаңсору.
- төмендегілерді шаңсору:
  - денсаулыққа зиянды, өткір қырлы, ыстық және қызып тұрған заттектерді.
  - ылғалды немесе сұйық заттектерді.
  - оңай жанып кететін немесе жарылып кететін заттектер мен газдар.
  - Глиткалық пештердің және орталық жылыту жүйелерінен күл, күйе.
  - Басып шығару мен көшіруден тонер шаңы.

## Қосалқы бөлшектер, керек-жарақтар

Біздің түпнұсқалық қосалқы бөлшектеріміз, біздің аксессуарларымыз және арнайы аксессуарларымыз біздің сипаттамаларымыз бен талаптарымызға бейімделген. Біз тек түпнұсқа қосалқы бөлшектерімізді, түпнұсқалық керек-жарақтарымызды және арнайы керек-жарақтарын пайдалануды ұсынамыз. Осы жолмен шаңсорғышыңыздың ұзақ уақыт жұмыс істеуін және жуу жұмысының жоғары сапасын қамтамасыз ету мүмкін.

### Нұсқау:

- ! Дұрыс пайдаланылмаған немесе төмен қосалқы бөлшектерді, аксессуарларды / арнайы аксессуарларды пайдалану, осы өнімдерді пайдалану кезінде туындаған жағдайда біздің кепілдемемізбен қамтылмаған шаңсорғышты зақымдауы мүмкін.

## Қауіпсіздік нұсқалары

Осы шаңсорғыш техника танылған қағидаларына және дәл қауіпсіздік қағидаларына сай.

- Бұл құрылғыны жасы 8-дегі және одан үлкен балалардың, сонымен қатар қозғалу, сезу және ойлану мүмкіндіктері шектелген және/немесе жеткілікті білімі жоқ

тұлғалардың пайдалануына тек оларды біреу қадағалаған жағдайда немесе осы құрылғыны қауіпсіз пайдалану нұсқауларымен таныс болса және дұрыс пайдаланбау салдарынан қандай қауіптердің орын алатынын түсінетін болса ғана пайдалануларына болады.

- Балаларға осы бұйыммен ойнауға рұқсат етпеңіз.
- Балаларға ересектердің қадағалауынсыз тазалау және алдын алу қызметі үшін орындалатын әрекеттерді орындауға рұқсат етпеңіз.
- Пластик қаптар мен пленкаларды балалар қолы жетпейтін жайда сақтағыз және қоқысқа тастаңыз.  
=> Тұншығу қаупі бар!

## Тиісті ретте пайдалану

- Шаңсорғышты тек зауыттық тақтайша бойынша қосып іске қосыңыз.
- Қозғалтқышты немесе сорғышты контейнерсіз сүзуге болмайды.  
=> Кір жуғыш машина бұзылып кетуі мүмкін!
- Ешқашан басы алдында форсунка мен құбырды шаңсормаңыз.  
=> Жарақат алу қаупі бар!
- Сатыларда шаңсорғанда құрылығы әрдайым пайдаланушы астында тұруы керек.
- Желіге қосу кабелі мен шлангты шаңсорғышты тасу / тасымалдау үшін пайдаланбаңыз.  
Осы бұйымның желі кабелі бұзылып зақымданған күйде болса, қауіптердің пайда болуын болдырмау үшін, оның шығарушы немесе техникалық қызмет көрсету орталығының маманы арқылы, немесе осыларға ұқсас арнайы білімі бар адам тарабынан ауыстырылуы қажет.
- Жұмыс әдісі 30 минуттан ұзақ болса, желіге қосу кабелін толығымен тартып алыңыз.
- Қосу кабеліне емес, розеткадан тартып құрылғыны желіден ажыратыңыз.
- Желіге қосу кабелін өткір қырлардан тартпаңыз және басып қоймаңыз.
- Желі ашасы кабель автоматты тартылмаса адамдар, дене мүшелері, хайуандар немесе заттар менен тартылып кетпеуіне көз жеткізіңіз.  
=> Желіге қосу кабелін аша көмегімен апарыңыз.

- Шаңсорғышта өткізілетін жұмыстардың барлығын өткізу алдынан желі айырын шығарып алыңыз.
- Зақымдалған шаңсорғышты іске қоспаңыз. Ақаулық пайда болса ашаны тартып қойыңыз.
- Қауіптердің алдын алу үшін шаңсорғышты тек өкілетті қызмет көрсету орталығы ғана жөндеуі немесе бөлшектерін ауыстыруы керек.
- Шаңсорғышты ауа райы өсерінен, ылғалдықтан және жылу көздерінен қорғаңыз.
- Жанатын немесе құрамында алкоголь бар заттектерді сүзгіге пайдаланбаңыз (моторды қорғау сүзгісі, үрлеу сүзгісі т.б.).
- Шаңсорғышты құрылыста пайдалану мүмкін емес.  
=> Құрылыс қоқыстарын сору құрылғы зақымдануына алып келуі мүмкін.
- Егер шаңсорғамасаңыз тоңазытқышты өшіріп ашаны розеткадан шығарыңыз.
- Ескірген құрылғыларды пайдаланып болмайтын қылыңыз, сосын құрылғыны тиісті ретте кәдеге жаратуға апарыңыз.
- ! **Ескеріңіз**
  - Желі розеткасында кемінде 16А сақтандырғышы болуы тиіс.  
Егер сақтандырғыш құрылғы қосылғанда істеп қалса, онда бұл басқа электр құрылғылар да бірдей тоқ желісіне жоғары қосу мәнімен қосылған себебінен болуы мүмкін.  
Сақтандырғыш істеп қалуын құрылғыны қосудан алдын ең төменгі басқышқа реттеп сосын ғана жоғарырақ қуат басқышына өтіңіз.

## Кәдеге жарату бойынша нұсқаулар

- **Орама**  
Қаптама шаңсорғышты тасымалдауда зақымданудан сақтайды. Ол қоршаған ортаға зиян келтірмейтін материалдардан жасалған сол үшін оны кәдеге жарату мүмкін. Керегі жоқ орам материалдарын »Grüner Punkt« кәдеге жарату жүйесінің жинау жайларына апарыңыз.
- **Ескірген құрылғылар**  
Ескі құрылғылар ішінде әлі де жоғары мәндік заттектер бар. Сол үшін ескі құрылғыны сатушыға немесе кәдеге жарату орталығына беріңіз. Ағымдық кәдеге жарату жолдары туралы ақпаратты сатушыдан немесе қоғамдық ұйымнан сұраңыз.
- **Сүзгіні қайта өңдеңіз**  
Сүзгілер тұрақты емес материалдардан жасалған. Егер онда үй қоюсы үшін тыйым салынған заттектер жоқ болса, оны қалыпты үй қоқысына тастау мүмкін.

Моля указанията за употреба да бъдат съхранявани. При предаване на прахосмукачката на трети лица моля да бъдат предавани и указанията за ползване.

## Използване по предназначение

Този уред е предназначен само за битова употреба в домашни условия. Този уред е предназначен за използване на височина до максимум 2000 метра над морското равнище.

Използвайте прахосмукачката само в съответствие с данните на това указание за начина на употреба.

### За да се предотвратят наранявания и повреди, прахосмукачката не трябва да се използва за:

- изсмукване на прах от хора или животни.
- всмукване на:
  - вредни за здравето, предмети с остри ръбове, горещи или горящи субстанции.
  - влажни или течни вещества.
  - лесно запалими или взривни вещества и газове.
  - Пепел, сажди от кахлени печки и инсталации за централно отопление.
  - прах от тонер от принтери и копирни машини.

## Резервни части, принадлежности

Нашите оригинални резервни части, нашите оригинални аксесоари и специални аксесоари отговарят на характеристиките и изискванията на нашите прахосмукачки. Затова препоръчваме използването на оригинални резервни части, оригинални аксесоари и специални аксесоари. По този начин можете да осигурите дълъг полезен живот, както и непрекъснато високо качество на почистването на вашата прахосмукачка.

### Указание:

- Използването на резервни части, които не могат да бъдат презареждани, или аксесоари / специални аксесоари, могат да доведат до повреда на прахосмукачката, която не е покрита от нашата гаранция, ако такива щети са причинени от използването на такива продукти.

## Указания за безопасност

Тази прахосмукачка отговаря на признатите правила на техниката и на съответните правила на техниката за безопасност.

- Уредът може да се ползва от деца на повече от 8 години и от лица с намалени физически,

сетивни или умствени способности или липса на опит и / или знания, ако те биват контролирани или са инструктирани относно безопасната употреба на уреда и са разбрали произтичащите вследствие на това опасности.

- Децата не трябва да играят с уреда.
- Почистване и поддръжка от потребителя не трябва да се извършват от деца, ако не се намират под наблюдение.
- Пластмасовите пликосе и фолиа трябва да се съхраняват извън обхвата на малки деца и да се изхвърлят.  
=> Съществува опасност от задушаване!

## Компетентна употреба

- Включвайте към електрическата мрежа и работете с прахосмукачката само съгласно фирмена табелка.
- Никога не смучете без торба за прах, респ. контейнер за прах, филтър за защита на мотора и издухващ филтър.  
=> Уредът може да се повреди!
- Никога не смучете с дюзата и тръбата в близост до главата.  
=> Има опасност от нараняване!
- При изсмукване на праха от стълбище уредът трябва винаги да се намира по-ниско от работещия с него.
- Не използвайте кабела за мрежово захранване и маркуца за носене / транспортиране на прахосмукачката. Когато кабелът за свързване към електрическата мрежа на този уред се повреди, той трябва да бъде подменен от производителя или службата обслужване на клиенти или от друго лице с подобна квалификация, за да се избегнат рискове.
- Изтегляйте докрай електрическия кабел при работа за повече от 30 минути.
- Слדкуйте, щоб кабелъ живлениа не перегиनावся через гостри краі та не затискався.
- Перед автоматичним змотуванням кабелю електроживлениа переконайтеся в тому, щоб його штекер не ціпляється за людей, частини тіла, тварин чи інші об'єкти.

- Прокладіть кабель живлення за допомогою штепсельної вилки.
- Перед будь-якими роботами з технічного обслуговування пілососа від'єднайте його від електромережі.
- Не використовуйте несправний пілосос. При виявленні несправності від'єднайте пілосос від електромережі.
- Для запобігання можливій небезпеці, ремонт та заміну запчастин пілососа повинен здійснювати лише сертифікований технічний персонал.
- Пілосос слід захищати від впливу несприятливих кліматичних умов, вологи, джерел тепла.
- Фільтри та пілозбірники (мішок для пилу, захисний фільтр двигуна, випускний фільтр тощо) не повинні вступати в контакт із легкозаймистими або спиртовмісними сполуками.
- Пілосос не призначений для використання при будівельних роботах.

=> Збирання будівельного сміття може призвести до пошкодження пілососа.

- Після закінчення експлуатації вимкніть прилад і змотайте кабель електроживлення.
- Прилад, що відпрацював свій строк експлуатації, приведіть в неробочий стан і передайте для належної утилізації.

#### Увага!

- Пілосос слід вмикати тільки в розетку зі встановленим запобіжником не менш як на 16 А. Якщо запобіжник спрацьовує одразу після увімкнення пілососа, це може означати, що до цієї мережі приєднані ще якісь електроприлади з високою споживаною потужністю. Щоб попередити спрацьовування запобіжника, вмикайте прилад на мінімальну потужність, а потім поступово збільшуйте її.

## Рекомендації з утилізації

- **Пакування**  
Пакування захищає пілосос від пошкодження під час транспортування. Вона виготовлена з екологічно чистих матеріалів та може перероблюватися. Непотрібні пакувальні матеріали здайте в пункт приймання вторсировини.
- **Відпрацьовані прилади**  
Старі прилади містять ще багато цінних матеріалів. Тому прилад, строк експлуатації якого закінчився, слід здати на спеціальний пункт приймання для подальшої переробки. За роз'ясненнями щодо утилізації звертайтеся до місцевих компетентних органів.
- **Фільтр за ізхвърляне**  
Фільтри са изработени от екологично чисти материали. Ако не съдържат вещества, забранени за битови отпадъци, те могат да се изхвърлят с обикновените битови отпадъци.

Будь ласка, зберігайте цю інструкцію з експлуатації. Якщо пілосос передається новому власнику, йому слід передати також цю інструкцію з експлуатації.

## Застосування за призначенням

Цей прилад призначений тільки для побутового використання. Цей прилад призначений для використання на висоті щонайбільше 2000 м над рівнем моря.

Використовуйте пілосос відповідно до цієї інструкції з експлуатації.

### Щоб уникнути травм та пошкоджень, пілосос не можна застосовувати для:

- чищення людей чи тварин;
- всмоктування:
  - шкідливих для здоров'я речовин, гострих, гарячих або розжарених предметів;
  - вологих або рідких речовин;
  - легкозаймистих або вибухонебезпечних матеріалів, зокрема газів;
  - попелу з печей або пристроїв центрального опалення;
  - тонерного порошку з принтерів або ксероксів.

## Запасні частини, приладдя

Наші оригінальні запасні частини, оригінальні аксесуари та додаткові аксесуари пристосовані до характеристик і вимог наших пілососів. Тому ми рекомендуємо використовувати тільки оригінальні запасні частини, оригінальні аксесуари та додаткове обладнання. Таким чином можна гарантувати тривалий термін служби і високу потужність вашого пілососа.

### Вказівка:

- Використання невідповідних запасних частин або аксесуарів / додаткового обладнання низької якості може пошкодити пілосос, який не поширюється на гарантію, якщо пошкодження спричинено використанням подібних виробів.

## Вказівки з техніки безпеки

Цей пілосос відповідає загальноприйнятним правилам щодо технічних засобів та стандартам з правил безпеки.

- Діти до 8 років, особи з фізичними чи розумовими вадами або особи, які не мають достатнього досвіду та знань, можуть користуватися приладом лише під наглядом або якщо вони навчені правильному користуванню пилососом та усвідомлюють можливі ризики.
- Дітям заборонено гратися з приладом.
- Дітям забороняється без нагляду проводити очищення або обслуговування приладу.
- Пластикові пакети та фольгу необхідно зберігати й утилізувати поза досяжністю маленьких дітей.  
=>Небезпека задихнутись!

### Правильне використання

- Підключення пилососа до електромережі та його експлуатація повинна здійснюватись тільки відповідно до даних паспортної таблички.
- Ніколи не використовуйте пилосос без пилосбірника чи контейнера для пилу, захисного та випускного фільтра.  
=> Прилад може бути пошкоджено!
- Не підносьте всмоктувальну насадку і трубку до голови.  
=> Це може призвести до травмування!
- Прибираючи сходи, завжди розташовуйте прилад нижче від себе.
- Заборонено переносити або пересувати пилосос за кабель живлення чи шланг. Якщо підключення до мережі цього приладу пошкоджене, його повинен замінити виробник, сервісна служба або кваліфікована особа.
- При тривалості експлуатації більше 30 хвилин кабель електроживлення необхідно повністю витягнути.
- При від'єднанні від мережі ніколи не тягніть за кабель живлення, тримайте його тільки за вилку.

- Слідкуйте, щоб кабель живлення не перегинався через гострі краї та не затискався.
- Перед автоматичним змотуванням кабелю електроживлення переконайтеся в тому, що його штекер не чіпляється за людей, частини тіла, тварин чи інші об'єкти.
- Прокладіть кабель живлення за допомогою штепсельної вилки.
- Перед будь-якими роботами з технічного обслуговування пилососа від'єднуйте його від електромережі.
- Не використовуйте несправний пилосос. При виявленні несправності від'єдняйте пилосос від електромережі.
- Для запобігання можливій небезпеці, ремонт та заміну запчастин пилососа повинен здійснювати лише сертифікований технічний персонал.
- Пилосос слід захищати від впливу несприятливих кліматичних умов, вологи, джерел тепла.
- Фільтри та пилосбірники (Фільтр безпеки двигуна, витяжний фільтр тощо) не повинні вступати в контакт із легкозаймистими або спиртовмісними сполуками.
- Пилосос не призначений для використання при будівельних роботах.  
=> Збирання будівельного сміття може призвести до пошкодження пилососа.
- Після закінчення експлуатації вимкніть прилад і змотайте кабель електроживлення.
- Прилад, що відпрацював свій строк експлуатації, приведіть в неробочий стан і передайте для належної утилізації.

### ! Увага!

- Пилосос слід вмикати тільки в розетку зі встановленим запобіжником не менш як на 16 А. Якщо запобіжник спрацює одразу після увімкнення пилососа, це може означати, що до цієї мережі приєднані ще якісь електроприлади з високою споживаною потужністю. Щоб попередити спрацювання запобіжника, вмикайте прилад на мінімальну потужність, а потім поступово збільшуйте її.

### Рекомендації з утилізації

- **Пакування**  
Пакування захищає пилосос від пошкодження під час транспортування. Вона виготовлена з екологічно чистих матеріалів та може перероблюватись. Непотрібні пакувальні матеріали здайте в пункт приймання вторсировини.
- **Відпрацьовані прилади**  
Старі прилади містять ще багато цінних матеріалів. Тому прилад, строк експлуатації якого закінчився, слід здати на спеціальний пункт приймання для подальшої переробки. За роз'ясненнями щодо утилізації звертайтеся до місцевих компетентних органів.
- **Використання фільтрів**  
Фільтри виготовлені з екологічно чистих матеріалів. Вони можуть утилізуватись як побутове сміття, якщо в них не містяться недопустимі для цього речовини.

Təlimat kitabçasını zəhmət olmasa qoruyun.

Tozsovurani üçüncü tərəfə verərkən təlimat kitabçasını da verin.

## Qaydalara uyğun istifadə

Bu cihaz ancaq ev və ev şəraiti olan mühit üçün nəzərdə tutulmuşdur. Bu cihaz maksimal dəniz səviyyəsindən 2000 metr hündürlükdə istifadə üçün nəzərdə tutulub.

Tozsovurani yalnız bu təlimat kitabçasındakı məlumatlara əsasən istifadə edin.

**Yaralanma və zərərlərin qarşısını almaq üçün tozsovuran aşağıdakı hallarda istifadə edilə bilməz:**

- İnsanların və ya heyvanların sovurulması üçün.
- aşağıdakıların sovurulması üçün:
  - sağlamlığa ziyanlı, iti kənarlı, isti və ya alıyan maddələr.
  - maye və ya nəm maddələr.
  - asan yanan və ya partlaya bilən maddə və qazlar.
  - Kül, soba külü və mərkəzi qızdırma avadanlığı.
  - Çap maşını və ya nüsxə maşının rəng tozu.

## Ehtiyat hissələri, aksesuarlar

Bizim orijinal ehtiyat hissələri, orijinal aksesuarlar və xüsusi ehtiyat hissələri bizim elektrik süpürgəmizin spesifikasiyası və tələblərinə uyğunlaşdırılıb. Orijinal ehtiyat hissələri istifadəsini tövsiyə edirik. orijinal ehtiyat hissələri və xüsusi aksesuarlar. Bu yolla siz uzun müddətli davamlılıq o cümlədən, tozsovuranınızın təmizlənmə gücünün yüksək keyfiyyətini təmin edə bilərsiniz.

### ! Göstəriş:

- Yanlış və ya keyfiyyətsiz əvəz hissələri, aksesuarları / aksesuarları və toz torbalarının istifadəsi, əgər belə bir məhsulun istifadəsi nəticəsində baş verərsə, zəmanətimizlə əhatə olunmayan elektrik süpürgəsinə zərər verə bilər.

## Təhlükəsizlik qaydaları

Bu tozsovuran texnikanın tanınmış qaydalarına və təhlükəsizlik maddələrinə uyğundur.

- Bu cihaz digərlərinə qarşı məsuliyyət daşıyan, digərlərinə nəzarət etməli olan və ya cihazın işləməsi ilə bağlı təlimat almış və ondan yarana biləcək təhlükələri anlamış 8 yaşından etibarən uşaqlar tərəfindən və fiziki qüsura malik, sensor və ya əqli xüsusiyyətlərə

və ya təcrübə və ya bilik çatışmamazlığı hallarında da istifadə oluna bilər.

- Uşaqlar cihazla oynaya bilməzlər.
- Təmizləmə və istifadəçinin texniki baxışı nəzarət olunmayan uşaqlar tərəfindən yerinə yetirilə bilməz.
- Plastik torbalar və poletilenlər kiçik uşaqlardan kənar saxlanmalı və tullanımalıdır. => Boğulma təhlükəsi var!

## Qaydaya uyğun istifadə

- Tozsovurani növ tablosuna əsasən birləşdirin və işə salın.
- Heç bir toz qabını, mühərrik qapağını və zərbeni süzün. => Cihaz zədələne bilər!
- Heç bir vaxt başın yaxınlığında ucluq və boru ilə sovurmayın. => Yaralanma təhlükəsi mövcuddur!
- Pillekəndə sovurma zamanı cihaz istifadəçinin aşağısında yerləşməlidir.
- Şəbəkə kabeli və şlanq tozsovuranın daşınması / nəqli üçün istifadə etməyin. Elektrik naqili zədələnmiş olarsa, təhlükənin qarşısını almaq üçün istehsalçı, xidmət bölməsinin nümayəndəsi və ya başqa ixtisaslı mütəxəssis onu dəyişməlidir.
- 30 dəqiqədən artıq fəaliyyət zamanı şəbəkə kabelini tam çıxarın.
- Cihazı şəbəkədən ayırmaq üçün birləşmə kabelindən deyil, ştekerdən ayırın.
- Şəbəkə kabelini iti ucla darmayın və əzməyin.
- Şəbəkə kabelinin avtomatik kabel çıxarılması zamanı insanlara, heyvan hissələri və ya əşyalara ilişməsinə diqqət edin.
- Şəbəkə kabelini ştekerin köməyi ilə aparın.
- Bütün işlərdən əvvəl tozsovurani ştekerdən dartın.
- Zədələnmiş tozsovurani işə salmayın. Pozuntu baş verərsə ştekeri ayırın.
- Təhlükənin qarşısını almaq üçün təmir yerləri və ehtiyat hissələrinin tozsovuranda dəyişdirilməsi səlahiyyətli müştəri xidməti tərəfindən yerinə yetirilməlidir.
- Tozsovurani hava şəraiti, nəmlik və istilik mənbəyindən qoruyun.
- Yanar və ya alkoqollu maddələri süzgəcin (motor qoruyucu süzgəc, üfürmə süzgəci və s.) üzərinə qoymayın.
- Tozsovuran tikintidə istifadə üçün nəzərdə tutulmayıb. => Tikinti qalıqlarının sovurulması cihazın zədələnməsinə gətirib çıxara bilər.
- Tozsovurani istifadə etmədikdə, cihazı söndürün və elektrik mənbəyindən ayırın.
- Sıradan çıxmış cihazı dərhal kənarlaşdırın, sonra cihazı qaydalara uyğun tullantıya atın.

## ! **Zəhmət olmasa diqqət edin**

! Şəbəkə hissəsi ən azı 16A omaqla təhlükəsizlik aləti ilə təmin edilməlidir.

Təhlükəsizlik aləti cihazın yandırılması zamanı bir dəfə boşalarsa, eyni zamanda digər elektrik cihazları yüksək birləşmə dəyəri ilə eyni enerji dairəsinə bağlana bilər. Təhlükəsizlik alətinin boşaldılmasının qarşısı alınmalıdır, bu zaman cihazı yandırmamışdan əvvəl cihazı ən aşağı gücə qoyun və bundan sonra yüksək güc səviyyəsini seçin.

## **Tullantı göstərişləri**

### ■ **Bağlama**

Qablaşdırma tozsovurunu nəql zamanı zədədən qoruyur. O, ətraf mühitə yararlı materialdan ibarətdir və ona görə yenidən emal edilə bilər. Lazım olmayan qablaşdırma materiallarını "Yaşıl Nöqtə" toplama yerinə yığın.

### ■ **Köhnə cihazlar**

Köhnə cihazlar dəfələrlə artıq dəyərli materiallara malikdirlər. Ona görə köhnə cihazınızı satış məntəqəsi və ya yenidən istifadə üçün nəzərdə tutulan emal mərkəzinə təqdim edin. Aktual tullantı metodları haqqında bağlı satış məntəqəsi və ya icra qurumundan soruşun.

### ■ **Filtr**

Filtrlər ətraf mühitə uyğun materiallardan hazırlanır. Onlar məişət tullantısı üçün qadağan edilmiş əlavə maddələrə malik olmazsa, normal məişət tullantısı ilə birgə tullana bilər.

## **ka**

gəthozot Şeინахетo ғамoყeнeбeиs инcтpуќeиa. мтќeрcаcаpутeиc мeсaмe Ƴиpшe ғaдaќeмeиc мeмтeнeќeвeмoи, ғeтhozot ғaтaтaнeтo мac ғамoყeнeбeиc инcтpуќeиa.

## **дaнoишнyлeбeиcамeбp ғамoყeнeбeа**

eс дaнaдғaрoи ғaнќayтeвeиoиa мcлoлoд Ƴиpаd cаyоғaцoғoғeбo дa cахлeиc ғaрeмoшoи oќeрeиpебeиcатoвeиc. eс дaнaдғaрoи ғaнќayтeвeиoиa шдeиc дoнeдaн мaќcиmиeм 2000 мeтp cиmадлoшe ғaмoყeнeбeиcатoвeиc.

дaнaдғaрoи ғaмoиoყeнeтo мcлoлoд ғaмoყeнeбeиc aм инcтpуќeиaмoи мoғeмeуeиoи мoтoитeбeиc мeсaбaмeиcад.

дaшoиaнeбeиcа дa шaрaлeиc тaғeдaн aсaғeилeблaд, aр ғaмoиoყeнeтo мтќeрcаcаpутeиc мeмдeғeи мoнeнeбeиcатoвeиc:

- aдaмoиaнeбeиc aн cнoвeуeлeбeиc мeсaшoғaд.
- мeмдeғeиc мeсaшoғaд:
  - ғaнмpтeулoбeиcатoвeиc cашoиaнo, бaсpи, cнeлeи aн ғaдeғeвeуeиoи нeғoтeиeрeбeиcатoвeиc.
  - cвeлeи aн тeнeвaдeи нeғoтeиeрeбeиcатoвeиc.
  - мшyбyќaд aғeлeбaдeи aн ғeтoќeбaдeи нeғoтeиeрeбeиcа дa ғaшeбeиcатoвeиc.
  - ғeрғoлoи, қaғeуeиc лyмeиcи қeвapтeиoи дa ceнтpалyрeи ғaтoбoбeиc cиcтeмeбeиc.
  - Ƴpиeнтeрeбeиcа дa қeнpoқeиcи aпaрaтeбeиc тoнeрeиc мтќeрoи.

## **cатaдaрoиғo нaғилeбeи, aќcecyapебeи**

ғeвeи oрoиғeиaлyрoи cатaдaрoиғo нaғилeбeи, oрoиғeиaлyрoи aќcecyapебeи дa мтќeрcаcаpутeиc eќcклyзeиyрoи дaнaмaтeбeи мeсaбaмeбa ғeвeиc вaқayм cуғeтa мaнacаиaтeблeбeиc дa мoтoшoғeнeбeиc.

aќeдaн ғaмoмдeинaрe, ғeвeи ғeиpғeвeт ғaмoиoყeнeтo oрoиғeиaлyрoи cатaдaрoиғo нaғилeбeи, oрoиғeиaлyрoи aќcecyapебeи дa cпeциaлyрoи вaқayмeи cуғeтa aќcecyapебeи. aм ғзoит, тeќeвeн мeдeлeбeт yшpунeвeлoщyтo тeќeвeи мтќeрcаcаpутeиc cанғpмдoиғeи мoќмeдeбeа дғмeндeиc мaдaлeи xapиcиcиcи мeсpулeбeи.

! мoтoитeбa:

! apacатaнaдo шoмeиc aн дaбaлeи xapиcиcиcи cатaдaрoиғo нaғилeбeи, дeтaлeбeи / cпeциaлyрoи дeтaлeбeи мeиdлeбeа дaшoиaндeс тeќeвeи мтќeрcаcаpутeиc. eс aр apиc дaғaрyлoи ғeвeиc ғaрaнтeиoт, тoу дaшoиaнeбeиc ғaмoғeғeуeиoиa aм Ƴpooдyќeтeбeиc ғaмoყeнeбeашe.

## **yсaғpтoнoбeиc мoтoитeбeбeи**

**мтќeрcаcаpутeиc мeсaбaмeбa тeќeиcиcи cаyoвeлoтaoд aдoиapебyл нoрмeбeиc дa yсaғpтoнoбeиcи Ƴиpoбeбeиc.**

- დანადგარის გამოყენება ნებადართულია 8 წლის ასაკიდან ან უფროსი ასაკის ბავშვებისათვის და აგრეთვე სუსტი ფსიქიკური, სენსორული ან მენტალური შესაძლებლობების ან ნაკლები გამოცდილების/ ცოდნის მქონე პირებისათვის, თუკი ისინი იმყოფებიან მეთვალყურეობის ქვეშ ან დანადგარის გამოყენების ცოდნა გააჩნიათ ან მათთვის გასაგებია, თუ რა საფრთხე შეიძლება გამოიწვიოს მისმა გამოყენებამ.
- ბავშვის თამაში დანადგართან დაუშვებელია.
- გაწმენდითი სამუშაოები, ისევე როგორც დანადგარის ტექნიკური მომსახურება დაუშვებელია განხორციელდეს ბავშვების მიერ მეთვალყურეობის გარეშე.
- პოლიეთილენის ჰარკები და ფოლიოები შეინახეთ და გადაყარეთ ბავშვებისაგან ხელმიუწვდომელ ადგილას.  
=> წარმოიქმნება დასრჩობის საფრთხე!

**დანიშნულებისამებრ გამოყენება**

- მტვერსასრუტი ჩართეთ და გამოიყენეთ მხოლოდ შესაბამის აბრაზე მოცემული წესის თანახმად.
- არ გამოიყენოთ მტვერსასრუტი მტვრის კონტეინერისა და სავტომობილო დაცვისა და კონტროლის ფილტრის გარეშე.  
=> დანადგარი შესაძლოა დაზიანდეს!
- მტვრის შესასრუტ დეტალს და მილს ნურასოდეს მიიტანთ თავის სისხლოვს.  
=> არსებობს დაზიანების საფრთხე!
- კიბეების დასუფთავებისას აპარატი ყოველთვის მომხმარებლის დაბლა უნდა იყოს.

- დენზე მისაერთებელ კაბელს ნურასოდეს გამოიყენებთ მტვერსასრუტის სატარებლად/ ტრანსპორტირებისათვის. იმ შემთხვევაში, თუკი დაზიანდება აპარატის დენთან მისაერთებელი სადენი, საფრთხის თავიდან აცილების მიზნით ის უნდა მოივცალოს მწარმოებლის ან მისი კლიენტთა მომსახურების ცენტრის ან შესაბამისი კვალიფიკაციის მქონე პირის მიერ.
- 30 წუთზე მეტი ხანგრძლივობით გამოყენების შემთხვევაში, ქსელის კაბელი სრულად გამოაერთეთ.
- დანადგარის ქსელიდან გამოთიშვის მიზნით, არ მოეკიდოთ შეერთების კაბელზე, არამედ ჩაეჭიდეთ შტეკერზე.
- დენთან მისაერთებელ კაბელს ნუ გამოსწევთ ბასრი კანტიდან და ნუ მოკეცვთ მას.
- ყურადღება მიაქციეთ იმას, რომ კაბელის ავტომატური შეწევის დროს ქსელთან მისაერთებელი შტეკერი არ მოხვდეს ადამიანებს, სხეულის ნაწილებს, ცხოველებს ან სხვა ნივთებს.
- ქსელთან მისაერთებელ კაბელი შესწიეთ ან გამოსწიეთ შტეკერის მეშვეობით.
- მტვერსასრუტთან ნებისმიერი სამუშაოს შესრულებამდე გამოსწიეთ შტეკერი.
- არ გამოიყენოთ დაზიანებული მტვერსასრუტი. ხარვეზის არსებობის შემთხვევაში, გამოაერთეთ შტეკერი.
- საფრთხის თავიდან აცილების მიზნით საჭიროა მტვერსასრუტთან დაკავშირებულ ყველა სარემონტო სამუშაო და სათადარიგო დეტალების შეცვლა განხორციელოს მხოლოდ ავტორიზირებულმა კლიენტთა მომსახურების სერვისმა.
- დაიცავით მტვერსასრუტი სტიქიის ზემოქმედებისაგან, ტენისა და სითბოს წყაროებისაგან.
- ფილტრზე დაუშვებელია ალუბადი ან ალკოჰოლის შემცველი მასალების (ძრავის დამცავი ფილტრი, გამშვები ფილტრი) მოხვედრა.
- მტვერსასრუტი არ არის განკუთვნილი სამშენებლო ნარჩენების დასუფთავებისათვის.  
=> სამშენებლო ნაგვის შესრუტვამ შესაძლებელია დაზიანოს აპარატი.
- გამორთეთ დანადგარი და გამოაერთეთ შტეკერი, თუ ის არ ისრუტავს.
- მწყობრიდან გამოსული აპარატი დაუყოვნებლივ გაზადეთ მოხმარებისთვის უვარგისი და შემდეგ ის გადაადგეთ სათანადო წესების დაცვით.

- ! გთხოვთ, ყურადღება მიაქციეთ
- შტეფსელი დაცული უნდა იყოს მინიმუმ 16A დამცველით.  
იმ შემთხვევაში, თუკი აპარატის ჩართვისას დამცველები გამოირთვება, ეს შესაძლებელია გამოწვეული იქნას იმით, რომ ამავე დროს ჩართულია მაღალი ძაბვის მოხმარების სხვა ელექტრო აპარატურა.  
დამცველების გამორთვა შესაძლებელია თავიდან ავირიდოთ, თუკი აპარატის ჩართვამდე მას დაბალ ძაბვაზე ჩავრთავთ და მხოლოდ ამის შემდეგ გადავრთავთ მაღალ ძაბვაზე.



## გადაგდების მითითებები

- შეფუთვა შეფუთვა მტვერსასრუტს ტრანსპორტირებისას შესაძლო დაზიანებებისაგან იცავს. ის შედგება ეკოლოგიურად უსაფრთხო მასალისაგან და ამიტომაც მისი კვლავ გამოყენება შესაძლებელია. ნუ გადაყრით ნახმარ შესაფუთ მასალებს იმ ნაგავსაყრელებზე, რომელიც გათვალისწინებულია გამოყენების სისტემისათვის „მწვანე პუნქტი“.
- ძველი აპარატები შეიცავს მრავალ ძვირფას მასალას. უვარგისი აპარატი მისი ხელახალი გამოყენებისათვის დაუტოვეთ მსგავსი აპარატურით მოვაჭრეს ან რისაიკლინგის ცენტრს. უვარგისი აპარატის გადაგდების შესახებ ინფორმაციის მიღება შესაძლებელია აპარატის გამყიდველთან ან თქვენს ადმინისტრაციულ ოლქში.
- გათიშეთ ფილტრი ფილტრები მზადდება ეკოლოგიურად სუფთა მასალებისგან. იმ შემთხვევაში, თუ მოწყობილობა არ შეიცავს ნივთიერებებს, რომლებიც არ შეიძლება განადგურებულად, შეგიძლიათ განკარგოთ ნორმალური საყოფაცხოვრებო ნარჩენები.

## zf

請妥善保存使用說明書。  
將吸塵器轉交第三方時，請連同使用說明書一併交付。

### 符合規定使用

本機僅限於私人家庭及非商業環境中使用。本機適合在海拔最高 2,000 公尺以下使用。

僅可依照使用說明書上的指示使用本吸塵器。

為了避免人身受傷與機器損壞，不可將本吸塵器用在：

- 人類和動物。
- 吸入：
  - 有害健康、尖銳、高熱或灼熱的物質。
  - 潮濕或液態的物質。
  - 容易起燃或爆炸的物質和氣體。
  - 煙灰、爐具和中央暖氣設備的煤灰。
  - 印表機和複印機的碳粉塵。

### 備件、配件

與我們的原裝備件一樣，我們的原裝配件和特殊配件都是根據真空吸塵器的特性進行特殊設計的。因此，建議僅使用原裝備件、原裝零件和特殊配件。才可確保您吸塵器能擁有長期使用壽命和持久的高品質清潔性能。

！注意事項：

！使用非精確或劣質備件，配件/特殊配件可能會損壞您的吸塵器。如果因使用上述產品而造成損壞，則不在保修範圍內。

## 安全注意事項

本吸塵器符合公認的技術規範以及相關安全規定。

- 年滿 8 歲的兒童以及身體、感官或智力有缺陷之人士及缺乏相關經驗和知識之人士，應在負責安全使用機器人員的監督或指導下，瞭解使用機器可能帶來的危險後，方能使用本機。
- 請勿讓孩童將本機當成玩具玩耍。
- 在無人監督的情況下，不可由兒童進行清潔或保養。
- 塑料袋和包膜必須存放在兒童拿不到的地方並進行廢棄處理。  
=> 有造成窒息的危險！

## 適當使用

- 僅可依照銘牌資料連接吸塵器和使用。
  - 未安裝集塵袋或集塵盒、馬達防護和排氣過濾網時，絕不可進行吸塵。
  - => 可能會造成產品損壞！
  - 進行吸塵時，絕不可將吸頭和吸氣管置於頭部附近。
  - => 此舉可能造成受傷危險！
  - 於樓梯上吸塵時，必須將本產品置於使用者的下方。
  - 不得以電源線和軟管攜帶／移動吸塵器。如本產品的電源線損壞，則必須透過製造商或其客服中心，或類似合格的人員進行更換，以防止發生危險。
  - 如使用超過 30 分鐘，請完全拔掉電源線。
  - 不可拉住充電線拔掉電源產品，而應拉住插頭。
  - 不可將電源線拉住鋒利的邊緣並且不可擠壓。
  - 在自動收線時，請注意不可讓電源插頭甩到人身、肢體、動物或物體上。
  - 利用電源插頭導入電源線。
  - 進行所有吸塵器的操作前，請先拉出電源線。
  - 不可操作損壞的吸塵器。出現故障時，請拔掉電源插頭。
  - 為避免發生危險，僅可由授權的客服中心進行吸塵器的維修和備件更換。
  - 請保護吸塵器不受氣候、濕度和熱源的影響。
  - 不可將可燃性或含酒精的物品放置在濾網（馬達防護濾網、排氣濾網等）上。
  - 本吸塵器不適用於建築場所。
  - => 吸入建築碎片可能造成本產品損壞。
  - 不吸塵時，請關掉開關並拔掉電源線。
  - 立即報廢不再使用的產品，然後安排適當的廢棄處理。
- ！  
請注意  
電源插座必須至少須由 16A 的保險絲防護。  
若此保險絲在開機時跳開，則同一個電路內可能同時連接了其他的高耗電電子裝置。  
如您在開機時將功率調到最低，然後再調高，可避免保險絲跳開。

## 廢棄處理注意事項

- 包裝  
包裝可保護吸塵器在運送時不受損傷。它以環保材質製作而成，因此可以回收再利用。請將不再需要的包裝材料送至「綠點」回收系統的收集處。
- 老舊家電  
老舊的家電仍含有不少珍貴的材料。因此，請將不再使用的產品交給您的經銷商或回收中心進行資源回收。請查詢您的經銷商或當地機關有關最新的廢棄處理方式。
- 過濾器  
過濾器由環保材料製成。如果不包括未被生活垃圾污染的物質，可將其與生活垃圾一同處理。

## th

โปรดเก็บคู่มือการใช้งานเล่มนี้เอาไว้ เมื่อมีการมอบเครื่องดูดฝุ่นให้กับผู้อื่น กรุณามอบคู่มือการใช้งานเล่มนี้ไปด้วย

### วัตถุประสงค์ในการใช้งาน

เครื่องนี้ได้รับการออกแบบสำหรับนำไปใช้งานภายในบ้านและครัวเรือน อุปกรณ์นี้มีการบริโภคพลังงานถึง 2000 เมลตรหรือต่อชั่วโมง ใช้เครื่องดูดฝุ่นตามคำแนะนำในคู่มือการใช้งานรุ่น

เพื่อป้องกันความบาดเจ็บและการชำรุดเสียหาย จะต้องไม่ใช้เครื่องดูดฝุ่นเพื่อ:

- ทำความสะอาดบุคคลหรือสัตว์ที่มีการดูดฝุ่น
- ทำความสะอาดสิ่งต่อไปนี้ด้วยการดูดฝุ่น:
  - วัตถุอันตราย วัตถุพิษตกตะกอน วัตถุที่มีความร้อน หรือวัตถุไวไฟ
  - วัตถุที่เป็นขมอมเหลวหรือเป็นก้อน
  - วัตถุและก๊าซที่ติดไฟหรือระเหยได้ง่าย
  - ถ้ำถ่าน เขม่าจากถ่านหินดีเซลและระบบทำความร้อนส่วนกลาง
  - มลพิษจากเครื่องพิมพ์หรือห้องจ่ายเอกสาร

### ชิ้นส่วนและรหัสอุปกรณ์เสริม

ขอสังเกต: อุปกรณ์เสริมเพิ่มเติม (ถ้ามี) ทั้งยังกับชุดเสริมเพิ่มเติมจำนวนของเครื่องดูดฝุ่นของแบรนด์นี้จึงขอแนะนำให้ใช้เฉพาะของแบรนด์ที่ระบุในคู่มือเพิ่มเติม เพื่อให้เครื่องดูดฝุ่นของแบรนด์ใช้งานได้เหมาะสมและรักษาประสิทธิภาพการทำงานสูงสุดได้สูงสุดตลอดการใช้งาน

#### หมายเหตุ:

- การซื้อใส่กล่องอุปกรณ์เสริม (ถ้ามี) อาจทำให้เครื่องดูดฝุ่นเสียหายไม่สามารถรับประกันความเสียหายที่เกิดจากการใช้ผลิตภัณฑ์ดังกล่าวได้

## ข้อมูลด้านความปลอดภัย

เครื่องดูดฝุ่นรุ่นนี้เป็นไปตามกฎด้านเทคโนโลยีอันเป็นที่ยอมรับและกฎระเบียบด้านความปลอดภัยที่เกี่ยวข้อง

- เด็กที่มีอายุ 8 ปีขึ้นไป ผู้พิการ ผู้ที่มีความบกพร่องทางประสาทสัมผัส ผู้มีอาการบวมหรือทางจิต หรือผู้ที่ขาดประสบการณ์หรือความรู้ สามารถใช้งานอุปกรณ์นี้ได้ หากอยู่ภายใต้การดูแลหรือได้รับการอธิบายวิธีการใช้งาน อุปกรณ์อย่างปลอดภัย รวมถึงทำความเข้าใจเกี่ยวกับอันตรายที่อาจเกิดขึ้นจากการใช้งาน
- ห้ามให้เด็กเล่นอุปกรณ์นี้
- ห้ามให้เด็กทำความสะอาดหรือบำรุงรักษาเครื่องเองตามลำพัง
- ห้ามนำถุงพลาสติกและแผ่นฟิล์มที่จะนำไปทิ้งไปให้เด็กเล่น  
=> มิฉะนั้น อาจทำให้ขาดอากาศหายใจได้

### การใช้งานที่ถูกต้อง

- ต่อสายไฟลงซีพียูหรือดูดฝุ่นตามข้อมูลจำนวนขั้วบนแผ่นป้ายระบุค่ากักขัง
- ห้ามดูดฝุ่นโดยไม่มีถุงเก็บฝุ่นหรือถังเก็บฝุ่น อุปกรณ์ป้องกันมลพิษ หรือการป้องกันเสียง  
=> มิฉะนั้น อาจทำให้เครื่องดูดฝุ่นชำรุดเสียหาย
- เมื่อใช้หัวดูดฝุ่นและท่อดูดฝุ่น ตรวจสอบว่าให้ตรงกับสัญลักษณ์หรือชุดดูดฝุ่น  
=> มิฉะนั้น อาจได้รับบาดเจ็บ!
- ขณะดูดฝุ่นบนบันได ต้องวางอุปกรณ์ให้คู่กับตัวผู้ใช้งาน
- ห้ามชนหรือเคลื่อนย้ายเครื่องดูดฝุ่นโดยให้สายไฟหรือท่อดูดฝุ่น



■ التخلص من الفلتر وكيس الفلتر  
 الفلتر وكيس الفلتر مصنوعان من مواد غير ضارة بالبيئة. وطالما  
 أنهما لا يحتويان على أية مواد يُحظر القاءُهما ضمن القمامة المنزلية،  
 فإنه يمكن التخلص منهما ضمن القمامة المنزلية العادية.

- เพื่อความปลอดภัย ในกรณีที่เราไปหลักของอุปกรณ์จักรกลเสียหาย จะต้องให้ผู้ผลิต ฝ่ายบริการหลังการขาย หรือบุคลากรที่มีคุณสมบัติเทียบเท่าเป็นผู้เปลี่ยน
- ในกรณีที่มีเครื่องดูดฝุ่นเป็นเวลานานกว่า 30 นาที ให้หีเสายาไฟออกจนสุด
- ดอกลูกสูบกรองเนื้อจากตัวรับโดยจับที่ตัวปลีกลึง ไม่มีขี้ที่เสายาไฟ
- ห้ามหยาเสายาไฟบนขอบที่ีความแหลมคม หรือปล่อยให้เสายาไฟทับกัน
- กรณีที่เสายาไฟออกโดยอัตโนมัติ ต้องอยู่ห่างจากตัวปลีกลึงไม่ห่างเกินห้าหมอน ระวังของร่างหาย สัตว์ หรือวัตถุใดๆ
- ⇒ นำร่องเสายาไฟโดยที่ขี้ได้
- ดึงปลีกลอกก่อนที่จะดำเนินการใดๆ กับตัวเครื่องดูดฝุ่น
- ห้ามมีขี้เครื่องดูดฝุ่นที่ชำรุดเสียหาย หากพบความผิดปกติ ให้ถอดปลีกลูกสูบกรองเนื้อออก
- เพื่อความปลอดภัย ต้องใช้เจ้าหน้าที่ฝ่ายบริการหลังการขายที่ได้รับอนุญาตเป็นผู้ซ่อมและติดตั้งชิ้นส่วนอะไหล่เครื่องดูดฝุ่นเท่านั้น
- ปกป้องเครื่องดูดฝุ่นจากสภาพอากาศ ความชื้น และแหล่งความร้อน
- ห้ามหยาเสายาไฟหรือสารที่มีส่วนประกอบของแอลกอฮอล์จนตัวกรอง (ดูน้กับนุ่น กรอบปลีกลึงและมอเตอร์กรองไอเสีย ฯลฯ)
- เครื่องดูดฝุ่นไม่เหมาะสมสำหรับใช้สถานที่ก่อสร้าง
- ⇒ การดูแลรักษาจากการก่อสร้างอาจทำให้อุปกรณ์ชำรุดเสียหายได้
- เมื่อไม่ใช้งาน ให้ปิดเครื่องแล้วดึงปลีกลึงไปออก
- เมื่อสิ้นสุดอายุการใช้งาน จะต้องทำให้อุปกรณ์ใช้งานได้โดยทันที แล้วนำไปกำจัดอย่างเหมาะสม

**หมายเหตุ**

- ต้องใช้เบรกเกอร์ขนาด 16 แอมแปร์เป็นอย่างน้อยในการปกป้องตัวเสียบ หากเบรกเกอร์เกิดการตัดเมื่อเปิดสวิตช์เครื่องดูดฝุ่น อาจเกิดจากการต่อเครื่องใช้ไฟฟ้าอื่นๆ ที่มีกระแสไฟฟ้าแรงสูงเข้ากับวงจรไฟฟ้าด้วยกัน เพื่อป้องกันไม่ให้เกิดการตัดเบรกเกอร์ ให้เลือกค่ากำลังไฟฟ้าสูงสุดก่อนเปิดสวิตช์อุปกรณ์ แล้วห็นค่ากำลังไฟฟ้าขึ้นเมื่อเครื่องทำงานแล้วเท่านั้น

**ข้อมูลการกำจัดทิ้ง**

- **บรรจุภัณฑ์**  
 บรรจุภัณฑ์ที่ีออกบนเพื่อถการปกป้องเครื่องดูดฝุ่นไม่ให้ชำรุดเสียหายขณะขนส่ง ทำจากวัสดุที่เป็นมิตรต่อสิ่งแวดล้อม จึงสามารถนำกลับมาใช้ใหม่ได้ สำหรับบรรจุภัณฑ์ที่ไม่ต้องการใช้อีก ให้นำไปทิ้งที่จุดรีไซเคิลที่ เหมาะสม
- **เครื่องเก่า**  
 เครื่องที่เก่าแล้วอาจยังมีวัสดุมีค่าอยู่เป็นจำนวนมาก ด้วยเหตุนี้ จึงควรนำเครื่องที่สิ้นสุตาอายุการใช้งานแล้วไปให้ตัวแทนจำหน่ายหรือศูนย์รีไซเคิล เพื่อนำกลับไปหมุนเวียนใช้ใหม่ สำหรับวิธีการกำจัดที่ีในปัจจุบัน โปรดสอบถามตัวแทนจำหน่ายหรือสถาน้องถิ่นของคุณ
- **การกำจัดตัวกรอง**  
 ตัวกรองทำจากวัสดุที่เป็นมิตรกับสิ่งแวดล้อม ดังนั้นจึงสามารถนำไปรวมกับขยะอินทรีย์อื่นได้ทราบโดยที่ีไม่มีวัตถุที่ไม่สามารถถ่านำกลับบ้านได้



- يجب حفظ الأكياس البلاستيكية والرفاقات بعيدا عن متناول الأطفال والتخلص منها.
- => وإلا فسيكون هناك خطر الاختناق!

## الاستخدام الصحيح

- يجب دائما توصيل المكنبة وتشغيلها وفقاً للبيانات المحددة في لوحة الصنع.
- لا تقم أبداً بالشفط بدون كيس الفلتر أو وعاء الأتربة أو فلتر حماية المحرك و فلتر الطرد.
- => قد يتعرض الجهاز للضرر!
- سألوا نم برقولاب قروساملو و فيظنننلا قوف مادختراب طفشلاب ادبا مقن ا ل
- => والا فسيكون هناك خطر من التعرض للإصابة!
- عند تشغيل المكنبة على الدرج (السلام) يجب أن تكون دائما في مستوى أدنى من مستوى المستخدم.
- لا يجوز استخدام كابل الكهرباء أو الخرطوم لحمل/نقل المكنبة.
- في حالة تعرض كابل الكهرباء الخاص بالجهاز للضرر، فإنه يجب استبداله عن طريق الجهة الصانعة أو مركز خدمة العملاء التابع لها أو على يد شخص مؤهل بنفس القطر، وذلك تجنباً للمخاطر.
- جرائل لم اللاب يئابرطلنا ليصورتلا لبكك بحسرا قق يقد 30 علع ديزت كدمل ليغشرتلا قلاح يف
- لفصل المكنبة عن التيار الكهربائي لا تجذب كابل الكهرباء، بل اجذب القابس.
- لا تمرر كابل الكهرباء على حواف حادة أثناء سحبه ولا تجعله يتعرض للانحصار.
- ضارعا وأ شان اويح وأ منجلنا نم عازجا وأ دارفا ما جتاب يئابرطلنا سباقلا عخدني الأ عارم علع صرحا
- يئابرطلنا سباقلا قفساوب يئابرطلنا ليصورتلا لبكك هي جوتب مق => لبالك لل ليكيتاموتوال بحسرا دنع
- قبل القيام بأية أعمال على المكنبة افصل القابس الكهربائي عن مصدر التيار.
- لا تقم بتشغيل المكنبة إذا كان بها تلف. وفي حالة ظهور أي خلل افصل القابس الكهربائي عن مصدر التيار.
- لتجنب التعرض للأخطار لا يجوز أن تتم عمليات الإصلاح واستبدال قطع غيار المكنبة إلا لدى مركز خدمة العملاء المعتمد.
- يجب حماية المكنبة من تأثير عوامل الطقس والرطوبة ومصادر الحرارة.
- لا تضع أية مواد قابلة للاشتعال أو تحتوي على كحول على الفلاتر (كيس الفلتر، فلتر حماية المحرك، فلتر الطرد وخلافه).
- المكنبة غير مناسبة للاستخدام في أماكن البناء.
- => شط مخلفات البناء قد يؤدي إلى تعرض المكنبة للضرر.
- طفشلاب مايقلا مدع قلاح يف يئابرطلنا سباقلا بحسرا وزاهلا فقوا
- يلزم على الفور تعطيل الأجهزة القديمة المستعملة وجعلها غير صالحة للاستخدام ثم التخلص منها بعد ذلك بالطرق الصحيحة المقررة.

## ! انتبه من فضلك

- يجب أن يكون المقيس مؤمنا بمصهر ١٦ أمبير على الأقل.
- إذا حدث أن احترق المصهر ذات مرة عند تشغيل المكنبة، فقد يكون ذلك بسبب وجود أجهزة كهربائية أخرى ذات استهلاك عال للتيار متصلة بنفس الدائرة الكهربائية في نفس الوقت.
- يمكن تفادي احتراق المصهر الكهربائي، وذلك بضبط المكنبة على أدنى درجة للشفط قبل تشغيلها ثم اختيار درجة شطف أعلى بعد ذلك.

## إرشادات التخلص من المخلفات

### عبوة التغليف

- تعمل عبوة التغليف على حماية المكنبة من التعرض للضرر أثناء نقلها. وهي مكونة من مواد صديقة بالبيئة، لذا يمكن إعادة تدويرها. تخلص من مواد التغليف التي لم تعد هناك حاجة إليها بتسليمها إلى مستودعات التجميع التابعة لنظام إعادة استغلال المخلفات «Grüner Punkt» (النقطة الخضراء).

### المكائن القديمة

- تحتوي المكائن القديمة على العديد من المواد ذات القيمة. لذلك قم بتسليم مكنتك المستهلكة إلى التاجر الذي اشتريتها منه أو إلى أحد مراكز إعادة التدوير، حتى يتم إعادة الانتفاع بها مرة أخرى. للاستعلام عن أحدث سبل تكهين المواد والأجهزة القديمة توجه إلى التاجر الذي تتعامل معه أو إلى إدارة البلدية.

تطويرها خصيصاً لمكنسك لتحقيق أفضل نتيجة تنظيف ممكنة.  
يرجى الاحتفاظ بدليل الاستخدام، في حالة إعاقة المكنسة لشخص آخر، يرجى إعطائه دليل الاستخدام معها.

### الإستخدام المطابق للتعليمات

هذا الجهاز مخصص للاستخدام المنزلي وفي المناطق الداخلي فقط هذا الجهاز مناسب للاستخدام على ارتفاع حتى 2000 متر فوق سطح البحر بحد أقصى.

لتجنب حدوث إصابات أو أضرار لا يجوز استخدام المكنسة للأغراض التالية:

- تنظيف الأشخاص أو الحيوانات.
- شطف:
- المواد الضارة بالصحة أو الساخنة أو المتهبة أو الأجسام حادة الحواف.
- المواد الرطبة أو السائلة.
- الغازات والمواد سريعة الاشتعال أو المتفجرة.
- الرماد والسخام من المدافئ الحجرية وأنظمة التدفئة المركزية.
- مسحوق الحبر من الطابعات وماكينات التصوير.

### قطع الغيار، والملحقات التكميلية

قطع غيارنا الأصلية، وملحقاتنا التكميلية الأصلية والملحقات الخاصة الأصلية متوافقة، مثل أكياس الأتربة الأصلية، مع خصائص ومتطلبات المكائن الخاصة بنا. لذلك ننصحك باقتصار الاستخدام على قطع غيارنا الأصلية، وملحقاتنا التكميلية الأصلية والملحقات الخاصة الأصلية وأكياس الأتربة الأصلية الخاصة بنا. وبهذه الطريقة تضمن عمراً طويلاً وجودة عالية باستمرار لأداء التنظيف بمكنسك.

#### ملحوظة:

استخدام قطع غيار، وملحقات تكميلية/ملحقات خاصة وأكياس أتربة غير مطابقة بدقة أو ذات قيمة منخفضة من حيث الجودة قد يؤدي إلى وقوع أضرار بمكنسك، وهذه الأضرار لا يغطيها الضمان الخاص بنا، طالما أنها وقعت بسبب استخدام مثل هذه المنتجات.

## إرشادات الأمان

هذه المكنسة تفي بالقواعد التقنية المعتمدة وشروط الأمان ذات الصلة.

- الأطفال ابتداءً من سن ٨ سنوات فما فوق والأشخاص ذوي القدرات الجسدية أو الحسية أو العقلية المحدودة أو الذين يعانون من قصور في الخبرة و/أو ضعف في المعرفة يمكنهم استخدام هذه المكنسة إذا تم مراقبتهم أثناء ذلك أو شرح كيفية استخدام المكنسة لهم وتوعيتهم بالأخطار الناتجة عن ذلك.
- لا يجوز للأطفال اللعب بالمكنسة.
- لا يجوز للأطفال تنظيف المكنسة أو إجراء أعمال الصيانة المسموح بها للمستخدم بدون مراقبة.

Es freut uns, dass Sie sich für einen Bosch Staubsauger der Baureihe GS70 entschieden haben.

In dieser Gebrauchsanweisung werden verschiedene GS70 – Modelle dargestellt. Es ist deshalb möglich, dass nicht alle beschriebenen Ausstattungsmerkmale und Funktionen auf Ihr Modell zutreffen. Sie sollten nur das Original Zubehör von Bosch verwenden, das speziell für Ihren Staubsauger entwickelt wurde, um das bestmögliche Saugergebnis zu erzielen.

Die Gebrauchsanweisung bitte aufbewahren. Bei Weitergabe des Staubsaugers an Dritte bitte Gebrauchsanweisung mitgeben.

### Bitte Bildseiten ausklappen!

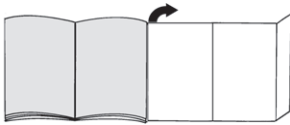

## Gerätebeschreibung

- 1 umschaltbare Bodendüse mit Zubehörverbindung
- 2 Teleskoprohr mit Schiebetaste und Zubehörverbindung
- 3 Zubehöralter
- 4 Saugschlauch
- 5 Handgriff
- 6 Borstenkranz (zur Montage auf Polsterdüse)
- 7 Parkhilfe an der Geräteseite
- 8 Netzanschlusskabel
- 9 Staubbehälter
- 10 Polsterdüse
- 11 Fugendüse
- 12 Filterreinigungstaste „Clean“\*
- 13 Anzeige Leistungsniveau
- 14 Ein-/ Austaste mit elektronischem Saugkraftregler
- 15 Gerätedeckel
- 16 Tragegriff
- 17 Abstellhilfe an der Geräteunterseite
- 18 Lamellen-Filter
- 19 Flusensieb
- 20 Profi-Polsterdüse\*
- 21 Profi-Fugendüse\*
- 22 Multi-Use-Brush\*
- 23 Hartbodendüse

## Ersatzteile und Sonderzubehör

### A Hartboden-Düse BBZ123HD

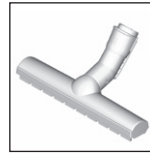

Zum Saugen glatter Böden (Parkett, Fliesen, Terracotta,...)

### B Hartboden-Düse BBZ124HD

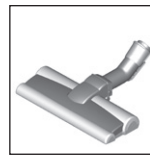

Mit 2 rotierenden Bürstenrollen Zum Pflegen wertvoller Hartböden und besserer Aufnahme von grobem Schmutz.

## Vor dem ersten Gebrauch

### Bild 1

- Handgriff auf Saugschlauch stecken und verrasten.

## Inbetriebnahme

### Bild 2

- a) Saugschlauchstutzen in die Saugöffnung des Gerätes schieben und hörbar verrasten.
- b) Zum Entfernen des Saugschlauches beide Rastnasen zusammendrücken und Schlauch herausziehen.

### Bild 3

- a) Handgriff bis zum Einrasten in das Teleskoprohr schieben.
- b) Zum Lösen der Verbindung Entriegelungshülse drücken und Handgriff herausziehen.

### Bild 4

- a) Teleskoprohr bis zum Einrasten in den Stutzen der Bodendüse schieben.
- b) Zum Lösen der Verbindung Entriegelungshülse drücken und Teleskoprohr herausziehen.

### Bild 5

- Durch Betätigen der Schiebetaste in Pfeilrichtung Teleskoprohr entriegeln und gewünschte Länge einstellen. Der Schiebewiderstand auf Teppich ist am geringsten bei komplett ausgezogenem Teleskoprohr.

### Bild 6

- a) Zubehörräger in der gewünschten Position auf das Teleskoprohr stecken.
- b) Polsterdüse mit Borstenkranz und Fugendüse von oben bzw. unten mit etwas Druck in den Zubehörräger einsetzen.

### Bild 7

- Netzanschlusskabel am Stecker greifen, auf die gewünschte Länge herausziehen und Netzstecker einstecken.

### Bild 8

- Staubsauger durch Drücken der Ein- / Austaste ein- oder ausschalten.

### Bild 9\* Saugkraft regeln

Durch Drehen des Drehreglers kann die gewünschte Saugkraft stufenlos eingestellt werden.

min - Zum Absaugen von Gardinen und empfindlichen Textilien

 - Für das Absaugen von Polstermöbeln und Kissen

 - Für das Absaugen von empfindlichen Teppichen und die tägliche Reinigung bei geringer Verschmutzung

 - Zur Reinigung robuster Bodenbeläge

max - Zum Absaugen von Hartböden und stark verschmutzten Teppichen und Teppichböden

### Staubsauger mit „ComfortSensor“

#### Bild 10\* Saugkraft regeln

Durch Drehen des Drehreglers kann die gewünschte Saugkraft stufenlos eingestellt werden.

 - Für das Absaugen von Polstermöbeln und Kissen

 - Für das Absaugen von empfindlichen Teppichen und die tägliche Reinigung bei geringer Verschmutzung

 - Zur Reinigung robuster Bodenbeläge

Comfort - eine Einstellung für alle Böden.  
Für komfortable Schiebekraft beim Absaugen von allen Bodenarten.

max - Zum Absaugen von Hartböden und stark verschmutzten Teppichen und Teppichböden

### Staubsauger mit „autoControl“

#### Bild 11\* Saugkraft regeln

Durch Drehen des Drehreglers kann die gewünschte Saugkraft stufenlos eingestellt werden.

min - Zum Absaugen von Gardinen und empfindlichen Textilien

 - Für das Absaugen von Polstermöbeln und Kissen

 - Für das Absaugen von empfindlichen Teppichen und die tägliche Reinigung bei geringer Verschmutzung

 - Zur Reinigung robuster Bodenbeläge

auto - Zum Absaugen von Hartböden und stark verschmutzten Teppichen und Teppichböden

## Saugen

### ! Achtung

- Bodendüsen unterliegen, abhängig von der Beschaffenheit ihres Hartbodens (z.B. raue, rustikale Fliesen) einem gewissen Verschleiß. Deshalb sollten Sie in regelmäßigen Abständen die Laufsole der Düse überprüfen. Verschlissene, scharfkantige Düsensohlen können Schäden auf empfindlichen Hartböden wie Parkett oder Linoleum verursachen. Der Hersteller haftet nicht für eventuelle Schäden, die durch eine verschlissene Bodendüse verursacht werden.

### Bild 12

Umschaltbare Bodendüse einstellen:

- Teppiche und Teppichboden =>



- Hartboden / Parkett =>



Wenn Sie größere Partikel einsaugen, dann achten Sie bitte darauf, dass Sie diese Partikel nacheinander und vorsichtig einsaugen, um nicht den Saugkanal der Bodendüse zu verstopfen.

Gegebenenfalls sollten Sie die Düse anheben, um die Schmutzpartikel besser einsaugen zu können.

## Saugen mit Zusatzzubehör

### Bild 13\*

Düsen je nach Bedarf auf Saugrohr oder Handgriff stecken:

- Fugendüse zum Absaugen von Fugen und Ecken, etc.
  - Polsterdüse zum Absaugen von Polstermöbeln, Vorhängen, etc.
  - Polsterdüse mit aufgesetztem Borstenkranz zum Absaugen von Fensterrahmen, Schränken, Profilen, etc.  
Nach Gebrauch Fugendüse und Polsterdüse wieder in den Zubehörträger einsetzen.
  - Profi-Fugendüse  
Extralange Fugendüse zum Reinigen von Fugen, Ecken und schmalen Zwischenräumen, z.B. im Auto, etc.
  - Profi-Polsterdüse  
Zum leichten und gründlichen Reinigen von Polstermöbeln, Vorhängen, etc.  
Zur Reinigung die Profi-Polsterdüse einfach mit dem Handgriff absaugen.
  - Hartbodendüse  
- mit aufgeclipsten Borstenkranz:  
Zur effektiven und zugleich schonenden Reinigung von harten Bodenbelägen (Fliesen, Parkett etc.)  
- ohne Borstenkranz:  
Zur Reinigung von Schmutz in Ritzen und Fugen
- Der Borstenkranz kann durch Drücken der beiden Verrastungen in Pfeilrichtung abgenommen werden.

### Mit Multi-Use-Brush saugen

#### Bild 14\*

**Hinweis:** Die Multi-Use-Brush muss nach der Verwendung nicht demontiert werden. Die Saugleistung wird durch die montierte Multi-Use-Brush nicht eingeschränkt.

### ! **Achtung:**

- Das Saugen mit nicht vollständig nach unten geschobenen Borstenkranz kann den Untergrund beschädigen.  
Nie mit nach oben geschobenem Borstenkranz saugen.

- a) Die Multi-Use-Brush auf den Handgriff oder das Rohr stecken und verrasten.
  - b) Die zwei Rastnasen am Borstenkranz drücken.
- Den Borstenkranz nach unten schieben und verrasten.  
=> Die Multi-Use-Brush ist einsatzbereit.
- a) Mit Multi-Use-Brush saugen.
  - Die zwei Rastnasen am Borstenkranz drücken.
  - Den Borstenkranz nach obenschieben und verrasten.
- d) Zur Demontage die Entriegelungstaste drücken und die Multi-Use-Brush entfernen.

### **Bild 15**

Bei kurzen Saugpausen können Sie die Parkhilfe an der Geräteseite benutzen.

- Nach Abschalten des Gerätes Haken der Bodendüse in die Parkhilfe schieben.

### **Bild 16**

Beim Saugen auf Treppen muss das Gerät unten am Treppenbeginn positioniert werden. Sollte das nicht ausreichen, so kann das Gerät auch am Tragegriff transportiert werden.

## Nach der Arbeit

### **Bild 17**

- a) Gerät ausschalten.
- b) Netzstecker ziehen.
- c) Kurz am Netzanschlusskabel ziehen und loslassen.  
(Kabel rollt sich automatisch auf).

### **Bild 18**

- Durch Betätigen der Schiebetaste in Pfeilrichtung Teleskoprohr entriegeln und zusammenschieben.

### **Bild 19**

Zum Abstellen des Gerätes können Sie die Abstellhilfe an der Geräteunterseite nutzen.

- a) Gerät am Handgriff aufrichten.
- b) Haken an der Bodendüse in die Abstellhilfe schieben.

## Staubbehälter leeren

### **Bild 20**

Um ein gutes Saugergebnis zu erzielen, sollte der Staubbehälter nach jedem Saugvorgang entleert werden, spätestens jedoch dann, wenn sich Staub oder Schmutz sichtbar auf dem Flusensieb abgesetzt hat oder wenn der Staub an einer Stelle im Behälter die Höhe der Markierung erreicht hat.

Bei dem Entleeren des Staubbehälters auch immer den Verschmutzungsgrad des Flusensiebs kontrollieren und bei Bedarf dieses entsprechend der Anleitung "Reinigen des Flusensiebs" säubern. **Bild 29**

### **Bild 21**

- a) Gerätedeckel durch Ziehen an der Verschlusslasche öffnen.
- b) Staubbehälter mit Hilfe des Handgriffs aus dem Gerät entnehmen.

### **Bild 22**

- a) Filtereinheit des Staubbehälters durch Betätigen der Entriegelungstaste entriegeln.
- b) Filtereinheit aus dem Staubbehälter entnehmen und Staubbehälter entleeren.

### **Bild 23**

- a) Filtereinheit in den Staubbehälter einsetzen, dabei unbedingt auf den richtigen Sitz achten. Der Pfeil auf dem Filterdeckel muss in Richtung Verschlusslasche zeigen.
- b) Bitte drücken Sie auf den Behälterdeckel bis er hörbar verrastet.
- c) Achten Sie beim Wiedereinsetzen des Staubbehälters in das Gerät auf den richtigen Sitz. Gerätedeckel schließen bis die Verschlusslasche wieder einrastet.

### ! **Achtung**

- Sollten Sie beim Schließen des Deckels einen Widerstand bemerken, überprüfen Sie bitte die Filter auf Vollständigkeit und den richtigen Sitz von Filter und Staubbehälter.

## Filterpflege

### **Lamellen-Filter reinigen**

Ihr Gerät ist mit der sog. "Sensor Control" - Funktion ausgestattet. **Bild 24\*** + **Bild 26\***.

Diese Funktion überwacht permanent, ob Ihr Staubsauger sein optimales Leistungsniveau erreicht. Die Leuchtanzeige signalisiert, ob eine Reinigung des Lamellen-Filters notwendig ist, um wieder sein optimales Leistungsniveau zu erreichen.

### **Staubsauger mit „RotationClean“-Funktion**

### **Bild 24\***

Die Anzeige leuchtet blau, wenn das Gerät auf seinem optimalen Leistungsniveau arbeitet. Sobald die Anzeige rot blinkt, muss der Lamellen-Filter gereinigt werden. Das Gerät wird automatisch auf die niedrigste Leistungsstufe zurückgeregelt.

### **Bild 25\***

- Bitte schalten Sie das Gerät aus, um den Lamellen-Filter zu reinigen.

### ! **Achtung: Die Filterreinigung ist nur bei abgeschaltetem Gerät möglich.**

- Gerätedeckel durch ziehen an der Verschlusslasche öffnen.
- Zur Abreinigung des Lamellen-Filters drehen Sie den Knebel mindestens 3 Mal um 180°.

Sie können die Filterreinigung bei nachlassender Saugleistung auch durchführen, wenn die Anzeige nicht aufleuchtet. Wir empfehlen die Reinigung des Lamellen-Filters vor jedem Entleeren des Staubbehälters. Sie muss aber spätestens bei Aufleuchten der „Sensor Control“-Anzeige erfolgen.

Sollte die Anzeige trotz Abreinigung des Lamellen-Filters 3 Mal hintereinander in kurzen Abständen blinken, liegt dies vermutlich an einem verunreinigtem Flusensieb oder einer Verstopfung. In diesem Fall regelt das Gerät automatisch auf die niedrigste Leistungsstufe und die Anzeige leuchtet dauerhaft rot.

- Schalten Sie das Gerät ab, entleeren Sie den Staubbehälter und reinigen Sie das Flusensieb entsprechend der Anleitung „Reinigen des Flusensiebs“. **Bild 29**

### Staubsauger mit „SelfClean“-Funktion

#### **Bild 26\***

Die Anzeige leuchtet blau, wenn das Gerät auf seinem optimalen Leistungsniveau arbeitet. Sobald die Anzeige rot blinkt, schaltet das Gerät automatisch ab.

Die Filterreinigung wird aktiviert und durch den integrierten Reinigungsmotor durchgeführt.

Sollte das Gerät dreimal in kurzen Abständen hintereinander abreinigen, liegt dies vermutlich an einem verunreinigten Flusensieb oder einer Verstopfung. In diesem Fall regelt das Gerät automatisch auf die niedrigste Leistungsstufe und die Anzeige leuchtet rot.

- Schalten Sie das Gerät ab, entleeren Sie den Staubbehälter und reinigen Sie das Flusensieb entsprechend der Anleitung „Reinigen des Flusensiebs“. **Bild 29**

#### **Bild 27\***

Bei Bedarf können Sie durch Drücken der Filterreinigungstaste „Clean“ den Reinigungsvorgang bei eingeschaltetem Gerät auch manuell aktivieren.

Sie können die Filterreinigung bei nachlassender Saugleistung auch durchführen, wenn die Anzeige nicht aufleuchtet. Wir empfehlen die Reinigung des Lamellen-Filters vor jedem Entleeren des Staubbehälters.

### Ausklopfen des Lamellen-Filters

#### **Bild 28**

Bei besonders starker Verschmutzung kann der Lamellen-Filter auch ausgeklopft werden.

- Den Filter über einer Abfalltonne ausklopfen. Der Schmutz fällt nach unten aus dem Filter.

### Reinigen des Flusensiebs

Das Flusensieb sollte in regelmäßigen Abständen gereinigt werden, damit der Staubsauger optimal arbeitet.

#### **Bild 29**

- Gerätedeckel öffnen und Staubbehälter aus dem Gerät entnehmen. **Bild 21**
- a) Filtereinheit aus dem Staubbehälter entnehmen.
- b) In der Regel ist es ausreichend, wenn die gesamte Filtereinheit bei der Entleerung des Staubbehälters leicht geschüttelt oder ausgeklopft wird, damit sich mögliche Schmutzpartikel lösen. Falls dies nicht ausreicht, verwenden Sie bitte ein trockenes Tuch, um die Schmutzpartikel vom Flusensieb zu entfernen.

## Reinigungshinweise

Vor jeder Reinigung des Staubsaugers, muss dieser ausgeschaltet und der Netzstecker gezogen werden. Staubsauger und Zubehörteile aus Kunststoff können mit einem handelsüblichen Kunststoffreiniger gepflegt werden.

#### **! Achtung:**

- **Keine Scheuermittel, Glas- oder Allzweckreiniger verwenden. Staubsauger niemals in Wasser tauchen.**

Technische Änderungen vorbehalten.

Congratulations on your purchase of the Bosch GS70 vacuum cleaner.

This instruction manual describes various GS70 models, which means that some of the equipment features and functions described may not apply to your model. You should only use original Bosch accessories, which have been specially developed for your vacuum cleaner, to achieve the best possible vacuuming results.

### Fold out the picture pages.

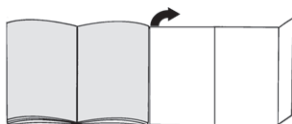

## Your vacuum cleaner

- 1 Adjustable floor tool with accessory connection
- 2 Telescopic tube with sliding switch and accessory connection
- 3 Accessories holder
- 4 Flexible hose
- 5 Handle
- 6 Brush ring (to fit on the upholstery nozzle)
- 7 Parking aid on the side of the appliance
- 8 Power cord
- 9 Dust container
- 10 Upholstery nozzle
- 11 Crevice nozzle
- 12 "Clean" filter cleaning button\*
- 13 Power level indicator
- 14 On/Off button with electronic suction regulator
- 15 Appliance lid
- 16 Carrying handle
- 17 Storage aid on the underside of the appliance
- 18 Plate filter
- 19 Fluff filter
- 20 Professional upholstery nozzle\*
- 21 Professional crevice nozzle\*
- 22 Multi-Use-Brush\*
- 23 Hard-floor nozzle

## Replacement parts and special accessories

### A Hard-floor nozzle BBZ123HD



For vacuuming hard floors (parquet, tiles, terracotta, etc.)

### B Hard-floor nozzle BBZ124HD

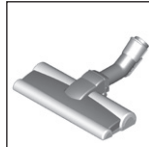

With 2 rotating brush rollers  
For caring for expensive hard floors and for the improved collection of coarse dirt.

## Before using your appliance for the first time

### Fig. 1

- Push the handle onto the flexible hose and lock it in place.

## Initial use

### Fig. 2

- a) Push the flexible tube adapter into the air intake opening on the appliance and lock it in place. You will hear an audible 'click'.
- b) To remove the flexible hose, press the two catches together and pull out the hose.

### Fig. 3

- a) Push the handle into the telescopic tube until it locks into place.
- b) To release the connection, squeeze the collar sleeve and pull the handle out.

### Fig. 4

- a) Push the telescopic tube into the connecting piece of the floor tool until it locks in place.
- b) To release the connection, press on the locking collar and pull out the telescopic tube.

### Fig. 5

- Unlock the telescopic tube by moving the sliding switch in the direction of the arrow and adjust to the desired length. The slide resistance on carpet is at its lowest when the telescopic tube has been completely pulled out.

### Fig. 6

- a) Place the accessories holder in the required position on the telescopic tube.
- b) Use some pressure to insert the upholstery nozzle with brush ring and the crevice nozzle into the accessories holder from above or below.

**Fig. 7**

- Holding the power cord by the plug, pull out to the required length and insert the plug into the mains socket.

**Fig. 8**

- To switch the vacuum cleaner on or off, press the ON/OFF button.

**Fig. 9\* Controlling the suction level**

Turn the rotary control to infinitely adjust the suction level to the level required.

min - For vacuuming curtains and delicate textiles

 - For vacuuming upholstered furniture and cushions

 - For vacuuming delicate rugs und for daily vacuuming of lightly soiled floors

 - For vacuuming durable floor coverings

max - For vacuuming hard floors and heavily soiled rugs and carpets

#### Vacuum cleaner with „ComfortSensor“

**Fig. 10\* Controlling the suction level**

Turn the rotary control to infinitely adjust the suction level to the level required.

 - For vacuuming upholstered furniture and cushions

 - For vacuuming delicate rugs und for daily vacuuming of lightly soiled floors

 - For vacuuming durable floor coverings

Comfort - one setting for all floors. Makes vacuuming a breeze, whatever the floor type.

max - For vacuuming hard floors and heavily soiled rugs and carpets

#### Vacuum cleaner with „autoControl“

**Fig. 11\* Controlling the suction level**

Turn the rotary control to infinitely adjust the suction level to the level required.

min - For vacuuming curtains and delicate textiles

 - For vacuuming upholstered furniture and cushions

 - For vacuuming delicate rugs und for daily vacuuming of lightly soiled floors

 - For vacuuming durable floor coverings

auto - For vacuuming hard floors and heavily soiled rugs and carpets

## Vacuuming

### ! Caution

- Floor tools are subject to a certain amount of wear, depending on the type of hard floors you have (e.g. rough, rustic tiles). Therefore, you must check the underside of the floor tool at regular intervals. Worn undersides of floor tools may have sharp edges that can damage sensitive hard floors, such as parquet or linoleum. The manufacturer does not accept any responsibility for damage caused by worn floor tools.

**Fig. 12**

Set the adjustable floor nozzle:

- Rugs and carpets =>



- Hard floors/parquet =>



If you are vacuuming up larger particles, make sure that you vacuum them up successively and carefully to ensure that the vacuum channels of the floor tool do not become blocked.

If necessary, you should raise the nozzle in order to better vacuum up the dirt particles.

## Vacuuming with accessories

**Fig. 13\***

Attach the nozzles to the suction pipe or handle as required:

- Crevice nozzle for vacuuming crevices and corners, etc.
- Upholstery nozzle for vacuuming upholstered furniture, curtains, etc.
- Upholstery nozzle with fixed brush ring for vacuuming window frames, cupboards, profiles, etc. After use, reinsert the crevice nozzle and upholstery nozzle into the accessories holder.
- Professional crevice nozzle  
Extra-long crevice nozzle for cleaning crevices, corners and narrow spaces, e.g. in a car.
- Professional upholstery nozzle  
For gently and thoroughly cleaning upholstered furniture, curtains, etc.  
For cleaning the professional upholstery nozzle, simply vacuum it using the handle.
- Hard-floor nozzle  
- with clip-in edge cleaning bristles:  
For gentle but effective cleaning of hard floor coverings (tiles, parquet, etc.)  
- without edge cleaning bristles:  
For cleaning dirt in gaps and cracks  
• The edge cleaning bristles can be removed by pushing the two catches in the direction of the arrows.

## Vacuuming with the Multi-Use-Brush

**Fig. 14\***

**Note:** Do not remove the Multi-Use-Brush after use. The suction power is not restricted by the fitted Multi-Use-Brush.

### ! ATTENTION!

- Vacuuming without the bristle ring pushed down can damage the surface.  
Never vacuum with the bristle ring pushed up.

\* Dependent on model

- a) Push the Multi-Use-Brush onto the handle or the tube and lock it in place.
- b) Press the two locking catches on the bristle ring.
  - Push the bristle ring down and lock it in place. => The Multi-Use-Brush is ready to use.
- c) Vacuum using the Multi-Use-Brush.
  - Press the two locking catches on the bristle ring.
  - Push the bristle ring upwards and lock it in place.
- d) Press the release button and remove the Multi-Use-Brush to remove.

**Fig. 15**

You can use the parking aid on the side of the vacuum cleaner if you wish to stop vacuuming for a short time.

- After switching off the appliance, slide the hook on the floor tool into the parking aid.

**Fig. 16**

When vacuuming stairs, the appliance must be positioned at the bottom of the stairs. If it does not reach far enough, the appliance can also be carried using the carrying handle.

## When your work is finished

**Fig. 17**

- a) Switch off the appliance.
- b) Pull out the mains plug.
- c) Briefly pull the power cord and release. (The power cord retracts automatically).

### ! Caution

- Please make sure that the contacts of the mains plug do not protrude out beyond the appliance. This may cause scratching/damage to furniture and doors, etc.

Turn the plug to the side if necessary.

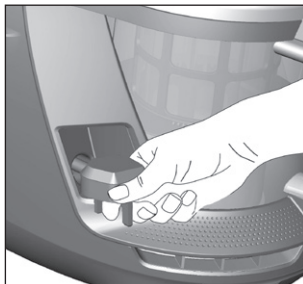

**Fig. 18**

- Unlock the telescopic tube by moving the sliding switch in the direction of the arrow and slide one tube into the other.

**Fig. 19**

To store the appliance, use the storage aid on the underside.

- a) Stand the appliance up by the handle.
- b) Slide the hook on the floor tool into the storage aid.

## Emptying the dust container

**Fig. 20**

In order to achieve good vacuuming results, the dust container should be emptied after every use or, at the latest, when dust or dirt has visibly collected on the fluff filter or when dust at one point in the container has reached the height of the marking.

When emptying the dust container, always check how dirty the fluff filter is and, if necessary, clean it as detailed in the "Cleaning the fluff filter" instructions.

**Fig. 29**

**Fig. 21**

- a) Open the appliance lid by pulling the locking tab.
- b) Use the handle to remove the dust container from the appliance.

**Fig. 22**

- a) Release the filter unit of the dust container by pressing the release button.
- b) Take the filter unit out of the dust container and empty the dust container.

**Fig. 23**

- a) Insert the filter unit into the dust container, making sure it is correctly seated. The arrow on the filter cover must point in the direction of the locking tab.
- b) Press on the container lid until you hear it click into place.
- c) When reinserting the dust container into the appliance, make sure it is correctly seated. Close the appliance lid until the locking tab clicks into place again.

### ! Caution

- If you notice any resistance when closing the lid, check that the filter is complete and that the filter and dust container are correctly seated. Cleaning and care

## Filter care

### Cleaning the plate filter

Your appliance is equipped with a "Sensor Control" Function. **Fig. 24\*** + **Fig. 26\***

This function constantly monitors whether your vacuum cleaner is reaching its optimum power level. The indicator light lets you know when you need to clean the plate filter, so that the vacuum cleaner can reach its optimum power level once more.

### Vacuum cleaner with "RotationClean" function

**Fig. 24\***

The indicator lights up blue when the appliance is working at its optimum level. Once the indicator turns red and flashes, the plate filter must be cleaned. The appliance is automatically adjusted back to the lowest power setting.

**Fig. 25\***

- Switch the appliance off in order to clean the plate filter.

! **Caution: the filter can only be cleaned if the appliance is switched off.**

- Open the appliance lid by pulling the locking tab.
- To clean the plate filter, turn the knob at least three turns through 180°.

You can also clean the filter if the suction is becoming less powerful, even if the indicator has not lit up. We recommend that you clean the plate filter each time before emptying the dust container. It must be cleaned at the latest when the "Sensor Control" indicator lights up.

If the indicator flashes three times in quick succession, even though the plate filter is clean, this is probably due to a dirty fluff filter or a blockage. In this case, the appliance automatically adjusts to the lowest power setting and the indicator lights up red permanently.

- Switch the appliance off, empty the dust container and clean the fluff filter according to the instructions in "Cleaning the fluff filter". **Fig. 29**

### Vacuum cleaner with "SelfClean" function

#### Fig. 26\*

The indicator lights up blue when the appliance is working at its optimum level. Once the indicator turns red and flashes, the appliance switches off automatically

Filter cleaning is activated and performed by the integrated cleaning motor.

If the appliance cleans three times in quick succession, this is probably due to a dirty fluff filter or a blockage. In this case, the appliance automatically adjusts to the lowest power setting and the indicator lights up red.

- Switch the appliance off, empty the dust container and clean the fluff filter according to the instructions in "Cleaning the fluff filter". **Fig. 29**

#### Fig. 27\*

If required, you can also activate the cleaning procedure manually by pressing the "Clean" filter cleaning button when the appliance is switched on. If suction power is reducing, you can also clean the filter even if the indicator has not lit up. We recommend that you clean the plate filter each time before emptying the dust container.

### Tapping out the plate filter

#### Fig. 28

If the plate filter is particularly dirty, the dirt can also be tapped out.

- Tap out the filter over a dustbin.  
The dirt will fall down out of the filter.

### Cleaning the fluff filter

The fluff filter should be cleaned at regular intervals in order to ensure optimum operation of the vacuum cleaner.

#### Fig. 29

- Open the appliance lid and remove the dust container from the appliance. **Fig. 21**
  - a) Take the filter unit out of the dust container.
  - b) It is usually sufficient to lightly shake or tap out the whole filter unit when the dust container is emptied in order to dislodge any particles of dirt.
- If this is not sufficient, you can use a dry cloth to remove dirt particles from the fluff filter.

### Cleaning instructions

Always switch off the vacuum cleaner and disconnect the power cord from the mains before cleaning the vacuum cleaner. The vacuum cleaner and plastic accessories can be cleaned with an ordinary plastic cleaner.

! **Caution:**

- **Do not use a scourer, glass-cleaning agent or multipurpose cleaning product. Never immerse the vacuum cleaner in water.**

Subject to technical modifications.

\* Dependent on model

Nous vous remercions d'avoir choisi un aspirateur Bosch de la série GS70.

Cette notice d'utilisation présente différents modèles GS70. Il est donc possible que les caractéristiques et fonctions décrites ne correspondent pas toutes à votre modèle. Utilisez exclusivement les accessoires d'origine Bosch. Ils sont spécialement conçus pour votre aspirateur, afin d'obtenir un résultat de nettoyage optimal.

Conservez cette notice d'utilisation. Si vous remettez l'aspirateur à une tierce personne, veuillez-y joindre sa notice d'utilisation.

**Veuillez déplier les volets illustrés !**

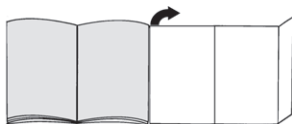

## Description de l'appareil

- 1 Brosse adaptable au type de sol avec raccord d'accessoire
- 2 Tube télescopique avec poussoir et raccord d'accessoire
- 3 Porte-accessoire
- 4 Flexible d'aspiration
- 5 Poignée
- 6 Couronne à poils durs (adaptable sur le suceur pour tissus d'ameublement)
- 7 Position parking sur le côté de l'appareil
- 8 Cordon électrique
- 9 Collecteur de poussières
- 10 Suceur pour tissus d'ameublement
- 11 Suceur long
- 12 Bouton de nettoyage du filtre « Clean »\*
- 13 Voyant du niveau de puissance
- 14 Bouton marche/arrêt avec variateur électronique de la puissance d'aspiration
- 15 Couvercle de l'appareil
- 16 Poignée de transport
- 17 Position rangement sur le dessous de l'appareil
- 18 Filtre à lamelles
- 19 Tamis à peluches
- 20 Suceur ameublement professionnel\*
- 21 Suceur long professionnel\*
- 22 Multi-Use-Brush\*
- 23 Brosse pour sols durs

## Pièces de rechange et accessoires en option

### A Brosse pour sols durs BBZ123HD



Pour aspirer sur des sols lisses (parquets, carrelages, dalles de terre cuite,...)

### B Brosse pour sols durs BBZ124HD

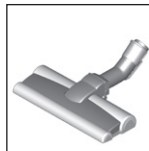

Constituée de 2 rouleaux à brosses rotatives  
Idéale pour les sols lisses délicats.  
Permet aussi de mieux aspirer les grosses saletés.

## Avant la première utilisation

### Fig. 1

- Insérer la poignée sur le flexible d'aspiration et la fixer.

## Mise en service

### Fig. 2

- a) Fixer audiblement l'embout du flexible d'aspiration dans l'orifice d'aspiration de l'appareil.
- b) Pour retirer le flexible, presser les deux pattes de fixation.

### Fig. 3

- a) Pousser la poignée dans le tube télescopique jusqu'à sa fixation.
- b) Pour le démontage, presser le manchon de déverrouillage et retirer la poignée..

### Fig. 4

- a) Pousser le tube télescopique dans le manchon de la brosse pour sols jusqu'à sa fixation.
- b) Pour le démontage, presser le manchon de déverrouillage et retirer le tube télescopique.

### Fig. 5

- Déverrouiller le tube télescopique en poussant le poussoir dans le sens de la flèche et régler le tube à la longueur désirée. La résistance lors du va-et-vient sur des tapis est la moins importante lorsque le tube télescopique est entièrement télescopé.

**Fig. 6**

- Fixer le porte-accessoires dans la position désirée sur le tube télescopique.
- Insérer par le haut ou le bas le suceur pour tissus d'ameublement avec la couronne à poils durs et le suceur long dans le porte-accessoires en exerçant une légère pression.

**Fig. 7**

- Le cordon électrique par la fiche, le tirer à la longueur désirée et brancher la fiche dans la prise secteur.

**Fig. 8**

- Allumer ou éteindre l'aspirateur en appuyant sur le bouton marche/arrêt.

**Fig. 9\* Réglage de la puissance d'aspiration**

La puissance d'aspiration désirée peut être réglée en continu en tournant le régulateur rotatif.

min - Pour aspirer sur des rideaux/voilages et des textiles délicats



- Pour aspirer sur des tissus d'ameublement et des coussins



- Pour aspirer sur des tapis délicats et le nettoyage quotidien en cas de faible salissure



- Pour le nettoyage de revêtements de sol robustes

max - Pour aspirer sur des sols durs et des tapis et moquettes très sales

**Aspirateur avec „ComfortSensor“****Fig. 10\* Réglage de la puissance d'aspiration**

La puissance d'aspiration désirée peut être réglée en continu en tournant le régulateur rotatif.



- Pour aspirer sur des tissus d'ameublement et des coussins



- Pour aspirer sur des tapis délicats et le nettoyage quotidien en cas de faible salissure



- Pour le nettoyage de revêtements de sol robustes

Comfort - un réglage pour tous les sols. Pour une force de poussée confortable lors de l'aspiration de tous les types de sols.

max - Pour aspirer sur des sols durs et des tapis et moquettes très sales

**Aspirateur avec „autoControl“****Fig. 11\* Réglage de la puissance d'aspiration**

La puissance d'aspiration désirée peut être réglée en continu en tournant le régulateur rotatif.

min - Pour aspirer sur des rideaux/voilages et des textiles délicats



- Pour aspirer sur des tissus d'ameublement et des coussins



- Pour aspirer sur des tapis délicats et le nettoyage quotidien en cas de faible salissure



- Pour le nettoyage de revêtements de sol robustes

auto - Pour aspirer sur des sols durs et des tapis et moquettes très sales

**Aspiration****! Attention**

- Les brosses pour sols sont soumises à une certaine usure en fonction de la nature de votre sol dur (p.ex. carrelages rustiques, rugueux). C'est pourquoi, vous devez vérifier régulièrement la semelle de la brosse. Des semelles de brosse usées, à arêtes coupantes, peuvent occasionner des dommages sur des sols durs fragiles tels que parquets ou linoléum. Le fabricant décline toute responsabilité pour d'éventuels dommages résultant d'une brosse pour sols usée.

**Fig. 12**

Réglage de la brosse commutable pour sols :

- tapis et moquettes =>
- sols durs / parquets =>



Si vous aspirez des grosses particules, veillez à les aspirer prudemment l'une après l'autre, afin de ne pas obstruer la conduite d'aspiration de la brosse pour sols.

Levez éventuellement la brosse pour faciliter l'aspiration des saletés.

**Aspiration avec des accessoires supplémentaires****Fig. 13\***

Insérer les accessoires sur le tube d'aspiration ou sur la poignée, selon les besoins :

- Suceur long, pour aspirer dans les joints et les coins etc.
- Suceur ameublement pour aspirer sur les tissus d'ameublement, rideaux, etc.
- Suceur ameublement doté du support petite brosse pour aspirer les châssis de fenêtre, armoires, etc. Après l'utilisation, remettre le suceur long et le suceur ameublement dans le porte-accessoires.
- Suceur long professionnel  
Un suceur plat extralong pour nettoyer dans les joints, les coins et les espaces étroits, par ex. dans la voiture, etc.
- Suceur ameublement professionnel  
Pour nettoyer facilement et en profondeur les tissus d'ameublement, rideaux, etc.  
Nettoyer le suceur ameublement professionnel simplement en aspirant les saletés avec la poignée.
- Brosse pour sols durs  
- avec couronne de soies clipsable :  
Pour un nettoyage minutieux et protecteur de sols durs (carrelage, parquet etc.)  
- sans couronne de soies :  
Pour un nettoyage de la poussière dans les rainures est les joints
- La couronne de soies peut être démontée en appuyant sur les deux éléments de clipsage.

\* selon le modèle

## Aspirer Multi-Use-Brush

Fig. 14\*

**Remarque:** la Multi-Use-Brush ne doit pas être démontée après utilisation. La puissance d'aspiration n'est pas limitée par la Multi-Use-Brush montée.

### ! Attention!

- Si vous passez l'aspirateur sans pousser complètement la couronne de soies vers le bas, vous risquez d'endommager le support.

Ne passez jamais l'aspirateur avec la couronne de soies vers le haut.

- a) Placez la Multi-Use-Brush sur la poignée ou le tube et encliquez-la.
- b) Appuyez sur les deux taquets d'arrêt de la couronne de soies.
  - Poussez la couronne de soies vers le bas et verrouillez-la en place.  
=> La Multi-Use-Brush est prête à fonctionner.
- c) Aspirez avec Multi-Use-Brush.
  - Appuyez sur les deux taquets d'arrêt de la couronne de soies.
  - Poussez la couronne de soies vers le haut et verrouillez-la en place.
- d) Pour le démontage, appuyez sur la touche de déverrouillage et retirez la Multi-Use-Brush.

Fig. 15

En cas de courtes pauses d'aspiration, vous pouvez utiliser la position parking sur le côté de l'appareil.

- Après avoir éteint l'appareil, glissez le crochet de la brosse pour sols dans la position parking.

Fig. 16

Lors de l'aspiration sur des escaliers, l'appareil doit être placé en bas de l'escalier. Si cela n'était pas suffisant, l'appareil peut aussi être porté par la poignée de transport.

## Après le travail

Fig. 17

- a) Eteindre l'appareil.
- b) Retirer la fiche de la prise secteur.
- c) Tirer brièvement sur le cordon électrique et le relâcher. (Le cordon s'enroule automatiquement).

Fig. 18

- Déverrouiller le tube télescopique en glissant le pousoir dans le sens de la flèche et emboîter le tube.

Fig. 19

Pour ranger l'appareil vous pouvez utiliser la position rangement sur le dessous de l'aspirateur.

- a) Mettre l'appareil debout en le saisissant par la poignée.
- b) Glisser le crochet situé sur la brosse pour sols dans la position rangement.

## Vider le collecteur de poussières

Fig. 20

Afin d'obtenir un résultat de nettoyage optimal, il est recommandé de vider le collecteur de poussières après chaque utilisation, mais au plus tard lorsque de la poussière ou des saletés se sont déposées sur le tamis à peluches ou lorsque la poussière a atteint à un endroit dans le collecteur le niveau du repère.

En vidant le collecteur de poussières, contrôler aussi le degré de salissure du tamis à peluches et nettoyer celui-ci en cas de besoin en procédant selon les instructions « Nettoyage du tamis à peluches ». Fig. 29

Fig. 21

- a) Ouvrir le couvercle de l'appareil en tirant sur la patte de fermeture.
- b) Enlever le collecteur de poussières de l'appareil en le saisissant par la poignée.

Fig. 22

- a) Déverrouiller l'unité de filtre du collecteur de poussières en appuyant sur le bouton de déverrouillage.
- b) Enlever l'unité de filtre du collecteur de poussières et vider le collecteur de poussières.

Fig. 23

- a) Placer l'unité de filtre dans le collecteur de poussières, tout en veillant à ce qu'elle soit correctement en place. La flèche sur le couvercle du filtre doit être orientée vers la patte de fermeture.
- b) Appuyer sur le couvercle du collecteur jusqu'à ce qu'il s'encliquette audiblement.
- c) En remettant le collecteur de poussières dans l'appareil, veiller à ce qu'il soit correctement en place. Fermer le couvercle de l'appareil jusqu'à ce que la patte de fermeture s'encliquette.

### ! Attention

- Si vous remarquez une résistance en fermant le couvercle, veuillez vérifier si les filtres sont au complet ainsi que la position correcte des filtres et du collecteur de poussières.

## Entretien du filtre

### Nettoyer le filtre à lamelles

Votre appareil est équipé de la fonction « Sensor Control ». Fig. 24\* + Fig. 25\*.

Cette fonction contrôle en permanence si votre aspirateur atteint sa performance optimale. Le voyant lumineux signale si le filtre à lamelles doit être nettoyé afin d'atteindre de nouveau sa performance optimale.

### Aspirateur avec fonction « RotationClean »

Fig. 24\*

Le voyant est allumé en bleu lorsque l'appareil fonctionne à son niveau de performance optimal. Dès que le voyant clignote en rouge, il est nécessaire de nettoyer le filtre à lamelles. L'appareil est automatiquement réglé à la plus faible puissance.

Fig. 25\*

- Veuillez éteindre l'appareil pour nettoyer le filtre à lamelles.

\* selon le modèle

**! Attention: Le nettoyage du filtre est uniquement possible lorsque l'appareil est éteint.**

- Ouvrir le couvercle de l'appareil en tirant sur la patte de fermeture.
- Pour nettoyer le filtre à lamelles, tourner la manette au moins 3 fois de 180°.

Si la puissance d'aspiration baisse, vous pouvez aussi nettoyer le filtre si le voyant ne s'allume pas. Nous recommandons de nettoyer le filtre à lamelles avant chaque vidage du collecteur de poussières. Mais le nettoyage doit être effectué au plus tard lorsque l'indicateur « Sensor Control » s'allume.

Si l'indicateur s'allume 3 fois de suite à de courts intervalles, bien que le filtre à lamelles ait été nettoyé, cela est probablement dû à l'encrassement du tamis à peluches ou à une obstruction. Dans ce cas, l'appareil se met automatiquement à la plus faible puissance et le voyant est allumé en rouge.

- Eteignez l'appareil, videz le collecteur de poussières et nettoyez le tamis à peluches conformément aux instructions « Nettoyage du tamis à peluches ». Fig. 29

#### **Aspirateur avec fonction « SelfClean »**

**Fig. 26\***

Le voyant est allumé en bleu lorsque l'appareil fonctionne à son niveau de performance optimal. Dès que le voyant clignote en rouge, l'appareil s'éteint automatiquement.

Le nettoyage du filtre est activé et exécuté par le moteur de nettoyage intégré.

Si votre appareil se nettoie trois fois de suite à de courts intervalles, cela est probablement dû à un tamis à peluches encrassé ou à une obstruction. Dans ce cas, l'appareil se met automatiquement à la plus faible puissance et le voyant s'allume en rouge.

- Eteignez l'appareil, videz le collecteur de poussières et nettoyez le tamis à peluches conformément aux instructions « Nettoyage du tamis à peluches ». Fig. 29

**Fig. 27\***

En cas de besoin, vous pouvez aussi activer manuellement le processus de nettoyage lorsque l'appareil est en marche, en appuyant sur le bouton de nettoyage de filtre « Clean ».

Si la puissance d'aspiration baisse, vous pouvez aussi nettoyer le filtre si le voyant ne s'allume pas. Nous recommandons de nettoyer le filtre à lamelles avant chaque vidage du collecteur de poussières.

#### **Débourrer le filtre à cartouche**

**Fig. 28**

Le filtre à cartouche peut aussi être débourré s'il est très encrassé.

- Débourrer le filtre au-dessus d'une poubelle. La poussière tombe du filtre vers le bas.

#### **Nettoyage du crible à peluches**

Le crible à peluches doit être nettoyé régulièrement, afin que l'aspirateur fonctionne de façon optimale.

**Fig. 29**

- Ouvrir le couvercle de l'appareil et retirer le collecteur de poussières de l'appareil. Fig. 21
- a) Extraire l'unité de filtre du collecteur de poussières.
- b) Généralement il suffit de secouer ou de frapper légèrement l'unité de filtre entière lors du vidage du collecteur de poussières, afin que les éventuelles saletés se décollent. Si cela n'est pas suffisant, veuillez utiliser un chiffon sec pour enlever les saletés du crible à peluches.

### **Consignes pour le nettoyage**

Avant chaque nettoyage de l'aspirateur, il faut l'éteindre et retirer la fiche de la prise de secteur. L'aspirateur et les accessoires en plastique peuvent être entretenus avec un produit de nettoyage pour plastique usuel du commerce.

- ! Attention : Ne pas utiliser de produits récurants, de nettoyeurs pour vitres ni de nettoyeurs universels. Ne jamais plonger l'aspirateur dans l'eau.**

Sous réserve de modifications techniques.

Siamo lieti che Lei abbia scelto un aspirapolvere Bosch della serie GS70.

Nelle presenti istruzioni per l'uso verranno illustrati diversi modelli GS70. È pertanto possibile che non tutte le caratteristiche dell'equipaggiamento e le funzioni qui descritte riguardino il modello da Lei scelto. Devono essere utilizzati esclusivamente gli accessori Bosch originali, pensati in modo specifico per il Suo aspirapolvere, al fine di garantire il miglior risultato di pulizia possibile.

Conservare le istruzioni per l'uso. In caso di cessione dell'aspirapolvere a terzi, si raccomanda di consegnare anche le istruzioni per l'uso.

### Aprire le pagine con le figure!

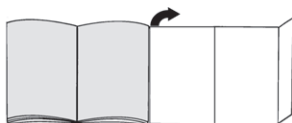

## Descrizione dell'apparecchio

- 1 Spazzola commutabile per pavimenti con raccordo per accessori
- 2 Tubo telescopico con tasto di scorrimento e raccordo per accessori
- 3 Supporto per accessori
- 4 Tubo flessibile aspirante
- 5 Impugnatura
- 6 Corona (per il montaggio sulla spazzola per imbottiture)
- 7 Supporto di fissaggio laterale
- 8 Cavo di alimentazione
- 9 Contenitore raccogliisporco
- 10 Spazzola per imbottiture
- 11 Bocchetta per giunti
- 12 Tasto di pulizia del filtro "Clean"
- 13 Indicatore di potenza
- 14 Tasto ON/OFF con regolatore elettronico della potenza di aspirazione
- 15 Coperchio
- 16 Maniglia di trasporto
- 17 Supporto di appoggio inferiore
- 18 Filtro a lamelle
- 19 Filtro per lanugine
- 20 Bocchetta per imbottiture professionale\*
- 21 Bocchetta per giunti professionale\*
- 22 Multi-Use-Brush\*
- 23 Spazzola per pavimenti duri

## Parti di ricambio e accessori speciali

### A Spazzola per pavimenti duri BBZ123HD



Per aspirare pavimenti lisci (parquet, piastrelle, terracotta, ecc.)

### B Spazzola per pavimenti duri BBZ124HD

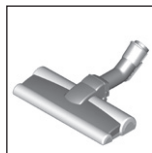

Con 2 rulli spazzola rotanti  
Per la cura dei pavimenti duri più pregiati e per raccogliere al meglio lo sporco ostinato.

## Prima del primo utilizzo

### Figura 1

- Collegare e fissare l'impugnatura al tubo flessibile di aspirazione.

## Messa in funzione

### Figura 2

- a) Inserire il tronchetto di aspirazione nell'apposita apertura e richiudere fino allo scatto.
- b) Per rimuovere il tubo flessibile di aspirazione, premere i due nottolini ed estrarre il tubo.

### Figura 3

- a) Inserire l'impugnatura nel tubo telescopico fino allo scatto.
- b) Per sbloccare, premere la bussola di sblocco e rimuovere l'impugnatura.

### Figura 4

- a) Spingere il tubo telescopico nel raccordo della spazzola per pavimenti fino allo scatto.
- b) Per sbloccare, premere la bussola di sblocco e rimuovere il tubo telescopico.

### Figura 5

- Azionando il tasto di scorrimento nella direzione indicata dalla freccia sbloccare il tubo telescopico e impostare la lunghezza desiderata. La resistenza allo scorrimento sul tappeto è minore se si estrae completamente il tubo telescopico.

### Figura 6

- a) Applicare il supporto per accessori sul tubo telescopico nella posizione desiderata.
- b) Nel supporto per accessori inserire la spazzola per imbottiture con la corona e la bocchetta per giunti applicando un po' di pressione da sopra o da sotto.

### Figura 7

- Afferrare il cavo di alimentazione a livello della spina, estrarlo fino a ottenere la lunghezza desiderata e collegare quindi la spina.

### Figura 8

- Attivare/disattivare l'aspirapolvere azionando il tasto ON/OFF.

### Figura 9\* Regolazione della forza di aspirazione

Ruotando il selettore girevole è possibile impostare la forza di aspirazione desiderata a diversi livelli.

min - Per aspirare tende e tessuti delicati



- Per aspirare imbottiture di mobili e cuscini



- Per aspirare moquette delicate e per la pulizia quotidiana in caso di sporco normale



- Per la pulizia di rivestimenti resistenti

max - Per aspirare pavimenti e tappeti e moquette molto sporchi

### Aspirapolvere con „ComfortSensor“

#### Figura 10\* Regolazione della forza di aspirazione

Ruotando il selettore girevole è possibile impostare la forza di aspirazione desiderata a diversi livelli.



- Per aspirare imbottiture di mobili e cuscini



- Per aspirare moquette delicate e per la pulizia quotidiana in caso di sporco normale



- Per la pulizia di rivestimenti resistenti

Comfort - un'impostazione per tutte le superfici. Per spostarsi in modo agevole durante l'aspirazione di tutti i tipi di superfici.

max - Per aspirare pavimenti e tappeti e moquette molto sporchi

### Aspirapolvere con „autoControl“

#### Figura 11\* Regolazione della forza di aspirazione

Ruotando il selettore girevole è possibile impostare la forza di aspirazione desiderata a diversi livelli.

min - Per aspirare tende e tessuti delicati



- Per aspirare imbottiture di mobili e cuscini



- Per aspirare moquette delicate e per la pulizia quotidiana in caso di sporco normale



- Per la pulizia di rivestimenti resistenti

auto - Per aspirare pavimenti e tappeti e moquette molto sporchi

## Aspirazione

### Attenzione

- Le spazzole per pavimenti sono soggette a forte usura in base alle caratteristiche del pavimento duro (come piastrelle grezze, in cotto). È quindi importante controllare a intervalli regolari la base della spazzola. Basi usurate o con spigoli vivi possono danneggiare i pavimenti più delicati, come il parquet e il linoleum. Il produttore non è responsabile di eventuali danni causati da spazzole usurate.

### Figura 12

Regolazione della spazzola per pavimenti commutabile:

■ Tappeti e moquette =>



■ Pavimenti duri/parquet =>



Quando vengono aspirate particelle più grosse, assicurarsi che esse siano aspirate in successione e con cura per evitare che si occluda il canale di aspirazione della spazzola.

Eventualmente sollevare la bocchetta per poter aspirare meglio lo sporco.

## Aspirazione con accessori aggiuntivi

### Figura 13\*

Applicare le spazzole al tubo di aspirazione o all'impugnatura, in funzione delle proprie esigenze:

- a) La bocchetta per giunti permette di aspirare fessure, angoli, ecc.
  - b) La bocchetta per imbottiture permette di aspirare imbottiture di mobili, tende, ecc.
  - c) La bocchetta per imbottiture con corona permette di pulire infissi, mobili, profili, ecc.  
Dopo l'uso riporre nuovamente la bocchetta per giunti e la bocchetta per imbottiture nel supporto per accessori.
  - d) Bocchetta per giunti professionale  
La bocchetta per giunti extra lunga è ideale per la pulizia di giunti, angoli e spazi stretti, per esempio in auto, ecc.
  - e) Bocchetta per imbottiture professionale  
Per pulire a fondo e con facilità mobili imbottiti, tende, ecc.  
Per pulire la bocchetta per imbottiture professionali è sufficiente aspirarla con l'impugnatura.
  - f) Spazzola per pavimenti duri  
- con setole innestate:  
per la pulizia efficace e allo stesso tempo delicata di rivestimenti di pavimenti duri (piastrelle, parquet, ecc.)  
- senza setole:  
per eliminare lo sporco da scanalature e fughe
- È possibile rimuovere le setole premendo entrambi i bloccaggi nella direzione indicata dalla freccia.

## Aspirazione Multi-Use-Brush

### Figura 14\*

**Nota:** La Multi-Use-Brush deve essere smontata dopo l'utilizzo. La potenza di aspirazione non viene limitata se è montata la Multi-Use-Brush.

\* a seconda della specifica dotazione

### ! ATTENZIONE!

- L'aspirazione con setole non completamente spostate in basso può danneggiare la base. Non aspirare mai con setole spostate verso l'alto.
- a) Inserire e innestare la Multi-Use-Brush sull'impugnatura o il tubo.
  - b) Premere le due tacche di arresto delle setole.
- Spostare e innestare le setole verso il basso. => La Multi-Use-Brush è pronta all'uso.
- c) Aspirare con Multi-Use-Brush.
  - Premere le due tacche di arresto delle setole.
  - Spostare e innestare le setole verso l'alto.
- d) Per lo smontaggio, premere il tasto di sblocco e rimuovere la Multi-Use-Brush.

### Figura 15

Per brevi pause di inutilizzo, è possibile utilizzare il supporto riponifacile sul lato dell'apparecchio.

- Dopo aver disattivato l'apparecchio, inserire il gancio della spazzola per pavimenti nell'apposito supporto di fissaggio.

### Figura 16

Per la pulizia delle scale l'apparecchio deve essere posizionato in basso all'inizio della scala. Se ciò non dovesse bastare, l'apparecchio può essere spostato afferandolo in corrispondenza della maniglia di trasporto.

## Dopo la pulizia

### Figura 17

- a) Disattivare l'apparecchio.
- b) Staccare la spina.
- c) Tirare brevemente il cavo di alimentazione e rilasciarlo. (In questo modo il cavo si riavvolge automaticamente).

### Figura 18

- Azionando il tasto di scorrimento nella direzione indicata dalla freccia, sbloccare il tubo telescopico e congiungere.

### Figura 19

Se si desidera riporre l'apparecchio, è possibile utilizzare il supporto riponifacile posto sul lato inferiore dell'apparecchio.

- a) Raddrizzare l'apparecchio afferandolo per l'impugnatura.
- b) Inserire il gancio della spazzola per pavimenti nel supporto di appoggio.

## Svuotamento del contenitore raccogli sporco

### Figura 20

Per ottenere buoni risultati, si consiglia di svuotare il contenitore raccogli sporco dopo ogni utilizzo o, al più tardi, quando la polvere o lo sporco si sono depositati sul filtro per lanugine o ancora quando la polvere ha raggiunto il livello indicato dall'apposito segno nel contenitore raccogli sporco.

Svuotando il contenitore raccogli sporco controllare anche sempre il grado di sporco del filtro per lanugine e se necessario pulirlo seguendo le istruzioni "Pulizia del filtro per lanugine". **Figura 29**

### Figura 21

- a) Aprire il coperchio dell'apparecchio tirando la linguetta di chiusura.
- b) Estrarre dall'apparecchio il contenitore raccogli sporco servendosi dell'impugnatura.

### Figura 22

- a) Sbloccare l'unità filtro del contenitore raccogli sporco premendo il tasto di sblocco.
- b) Estrarre l'unità filtro dal contenitore raccogli sporco e svuotarlo.

### Figura 23

- a) Montare l'unità filtro nel contenitore raccogli sporco accertandosi che venga inserita correttamente. La freccia sul coperchio del filtro deve essere nel senso della linguetta di chiusura
- b) Spingere il coperchio del contenitore fino allo scatto.
- c) Nel rimontare il contenitore raccogli sporco nell'apparecchio accertarsi che venga inserito correttamente. Chiudere il coperchio dell'apparecchio fino allo scatto della linguetta di chiusura.

### ! Attenzione

- Se si nota una resistenza nel chiudere il coperchio, controllare l'integrità del filtro e il corretto alloggiamento dello stesso e del contenitore raccogli sporco.

## Manutenzione del filtro

### Pulizia del filtro a lamelle

L'apparecchio è dotato della funzione "Sensor Control". **Figura 24\*** + **Figura 26\***.

Questa funzione controlla costantemente se l'aspirapolvere raggiunge il livello di potenza ottimale. L'indicatore segnala se è necessario pulire il filtro a lamelle per ottenere di nuovo il suo livello di prestazione ottimale.

### Aspirapolvere con funzione "RotationClean"

### Figura 24\*

L'indicatore è blu quando l'apparecchio lavora a livello di prestazione ottimale. Se l'indicatore lampeggia rosso, il filtro a lamelle deve essere pulito. L'apparecchio viene regolato automaticamente sul livello di potenza minimo.

### Figura 25\*

- Spegner l'apparecchio prima di procedere alla pulizia del filtro a lamelle.

### ! Attenzione: è possibile pulire il filtro solo ad apparecchio spento.

- Aprire il coperchio dell'apparecchio tirando la linguetta di chiusura.
- Per pulire il filtro a lamelle ruotare almeno tre volte la manopola di 180°.

\* a seconda della specifica dotazione

È possibile eseguire la pulizia del filtro anche a livello di aspirazione ridotto, se l'indicatore non è acceso. Si consiglia la pulizia del filtro a lamelle prima di svuotare il contenitore raccogli sporco. Va effettuata comunque al più tardi quando si accende l'indicatore "Sensor Control".

Se, nonostante la pulizia del filtro a lamelle, l'indicatore dovesse ancora lampeggiare 3 volte di seguito a brevi intervalli, si tratta probabilmente del filtro per lanugine sporco o di un'occlusione. In questo caso l'apparecchio viene impostato automaticamente sul livello di prestazione più basso e l'indicatore si accende a luce fissa rossa.

- Spegnere l'apparecchio, svuotare il contenitore raccogli sporco e pulire il filtro per lanugine procedendo come descritto nelle istruzioni "Pulizia del filtro per lanugine". **Figura 29**

### Aspirapolvere con funzione "SelfClean"

#### Figura 26\*

L'indicatore è blu quando l'apparecchio lavora a livello di prestazione ottimale. Non appena l'indicatore diventa rosso, l'apparecchio si spegne automaticamente. La pulizia del filtro viene attivata ed eseguita dal motore per la pulizia integrato.

Nel caso in cui si dovesse pulire l'apparecchio per tre volte a brevi intervalli di tempo, la causa è da ricercarsi nel filtro per lanugine sporco o in un'occlusione. In questo caso l'apparecchio viene impostato automaticamente sul livello di potenza più basso e l'indicatore diventa rosso.

- Spegnere l'apparecchio, svuotare il contenitore raccogli sporco e pulire il filtro per lanugine procedendo come descritto nelle istruzioni "Pulizia del filtro per lanugine". **Figura 29**

#### Figura 27\*

Se necessario è anche possibile attivare manualmente il processo di pulizia premendo il tasto di pulizia del filtro "Clean" ad apparecchio acceso.

È possibile eseguire la pulizia del filtro anche a livello di aspirazione ridotto, se l'indicatore non è acceso. Si consiglia la pulizia del filtro a lamelle prima di svuotare il contenitore raccogli sporco.

### Pulizia del filtro a lamelle

#### Figura 28

In caso di sporco resistente, è possibile procedere alla pulizia del filtro a lamelle scuotendolo e battendolo leggermente.

- Scuotere e battere leggermente il filtro sopra un cesto della spazzatura. Lo sporco fuoriesce dal filtro e cade verso il basso.

### Pulizia del filtro per lanugine

Sarebbe opportuno pulire il filtro per lanugine a intervalli di tempo regolari, in modo da garantire la prestazione ottimale dell'aspirapolvere.

#### Figura 29

- Aprire il coperchio dell'apparecchio ed estrarre il contenitore raccogli sporco dall'apparecchio.

**Figura 21**

- a) Estrarre l'unità filtro dal contenitore raccogli sporco.
- b) Di norma è sufficiente, quando si svuota il contenitore raccogli sporco, scuotere leggermente l'intera unità filtro oppure dare lievi colpi in modo da fare fuoriuscire le particelle di sporco. Nel caso ciò non dovesse essere sufficiente, utilizzare un panno asciutto per rimuovere le particelle di sporco dal filtro per lanugine.

## Avvertenze per la pulizia

Prima di pulire l'aspirapolvere, è necessario disattivarlo e staccare la spina. L'aspirapolvere e gli accessori in materiale plastico possono essere puliti con un normale detergente per plastica.

- ! **Attenzione: Non utilizzare detergenti abrasivi, univarsi o per vetro. Non immergere mai l'aspirapolvere nell'acqua.**

Con riserva di modifiche tecniche.

Het verheugt ons dat u voor een Bosch stofzuiger uit de serie GS70 heeft gekozen.

In deze gebruiksaanwijzing worden verschillende GS70 – modellen beschreven. Het is dan ook mogelijk dat niet alle genoemde kenmerken en functies gelden voor uw toestel. U dient alleen gebruik te maken van originele accessoires van Bosch, die speciaal voor uw stofzuiger ontwikkeld zijn, om een zo goed mogelijk resultaat te bereiken.

De gebruiksaanwijzing goed bewaren. Wanneer u de stofzuiger doorgeeft aan derden de gebruiksaanwijzing erbij voegen.

### De pagina's met afbeeldingen uitklappen!

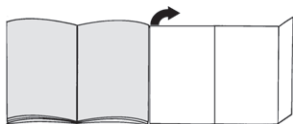

## Beschrijving van het toestel

- 1 Omschakelbaar vloermondstuk met aansluiting voor toebehoren
- 2 Telescoopbuis met schuifmanchet en aansluiting voor toebehoren
- 3 Houder voor toebehoren
- 4 Zuigslang
- 5 Handgreep
- 6 Borstelkrans (voor montage op bekledingsmondstuk)
- 7 Parkeerhulp aan de zijkant van het toestel
- 8 Elektricititeitssnoer
- 9 Stofreservoir
- 10 Bekledingsmondstuk
- 11 Kierenmondstuk
- 12 Filterreinigingstoets „Clean“\*
- 13 Indicatie vermogensniveau
- 14 Aan-/ uittoets met elektronische zuigkrachtregelaar
- 15 Apparaatdeksel
- 16 Handvat
- 17 Neerzethulp aan de onderkant van het toestel
- 18 Lamellen-filter
- 19 Pluiszeef
- 20 Professioneel bekledingsmondstuk\*
- 21 Professioneel kierenmondstuk\*
- 22 Multi-Use-Brush\*
- 23 Mondstuk voor harde vloeren

## Onderdelen en extra toebehoren

### A Mondstuk voor harde vloeren BBZ123HD



Voor het schoonzuigen van gladde vloeren (parket, tegels, terracotta,...)

### B Mondstuk voor harde vloeren BBZ124HD

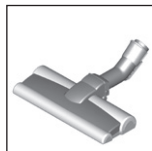

Met 2 roterende borstelrollen  
Voor de verzorging van waardevolle harde vloeren en een betere opname van grove verontreiniging.

## Voor het eerste gebruik

### Afb. 1

- Handgreep op de zuigslang steken en laten inklinken.

## De stofzuiger in gebruik nemen

### Afb. 2

- a) Aansluitstuk van de zuigslang in de zuigopening van het toestel schuiven tot het hoorbaar inklinkt.
- b) Bij het verwijderen van de zuigslang beide ontgrendelknoppen samendrukken en de slang eruit trekken.

### Afb. 3

- a) Handgreep in de telescoopbuis schuiven tot hij inklinkt.
- b) Om de verbinding op te heffen op de ontgrendelingshuls drukken en de handgreep eruit trekken.

### Afb. 4

- a) Telescoopbuis in het aansluitstuk van het vloermondstuk steken tot hij inklinkt.
- b) Om de verbinding los te maken de ontgrendelingshuls indrukken en de telescoopbuis eruit trekken.

### Afb. 5

- De telescoopbuis ontgrendelen door de schuiftoets in de richting van de pijl te schuiven en de gewenste lengte instellen. De schuifweerstand op het vloerkleed is het laagst wanneer de telescoopbuis volledig is uitgetrokken.

### Afb. 6

- a) De houder voor de toebehoren in de gewenste stand op de telescoopbuis steken.
- b) Bekledingsmondstuk met borstelkrans en kierenmondstuk van onderen of boven met wat druk in de houder inbrengen.

### Afb. 7

- Elektricititeitssnoer bij de stekker vastpakken, tot de gewenste lengte naar buiten trekken en de stekker in het stopcontact steken.

\* afhankelijk van de uitvoering

### Afb. 8

- De stofzuiger door middel van de aan-/ uitknop in- en uitschakelen.

### Afb. 9\* Zuigkracht regelen

De gewenste zuigkracht kan traploos worden ingesteld door aan de regelknop te draaien.

min - Voor het schoonzuigen van gordijnen en kwetsbaar textiel



- Voor het schoonzuigen van beklede meubels en kussens



- Voor het schoonzuigen van kwetsbaar tapijt en voor de dagelijkse reiniging bij geringe verontreiniging.



- Voor het reinigen van robuuste vloerbedekking.

max - Voor het zuigen van harde vloeren en sterk verontreinigd tapijt en vaste vloerbedekking

### Stofzuiger met „ComfortSensor“

#### Afb. 10\* Zuigkracht regelen

De gewenste zuigkracht kan traploos worden ingesteld door aan de regelknop te draaien.



- Voor het schoonzuigen van beklede meubels en kussens



- Voor het schoonzuigen van kwetsbaar tapijt en voor de dagelijkse reiniging bij geringe verontreiniging.



- Voor het reinigen van robuuste vloerbedekking.

Comfort - Voor het schoonzuigen van gordijnen en kwetsbaar textiel

max - Voor het zuigen van harde vloeren en sterk verontreinigd tapijt en vaste vloerbedekking

### Stofzuiger met „autoControl“

#### Afb. 11\* Zuigkracht regelen

De gewenste zuigkracht kan traploos worden ingesteld door aan de regelknop te draaien.

min - Voor het schoonzuigen van gordijnen en kwetsbaar textiel



- Voor het schoonzuigen van beklede meubels en kussens



- Voor het schoonzuigen van kwetsbaar tapijt en voor de dagelijkse reiniging bij geringe verontreiniging.



- Voor het reinigen van robuuste vloerbedekking.

auto - Voor het zuigen van harde vloeren en sterk verontreinigd tapijt en vaste vloerbedekking

## Zuigen

### ! Let op

- Vloermondstukken staan, afhankelijk van het type harde vloer (bijv. ruwe, rustieke tegels) bloot aan een bepaalde mate van slijtage. Daarom dient u regelmatig de onderkant van het mondstuk te controleren. Wanneer de onderkant van het mondstuk versleten is of scherpe randen heeft, kan dit schade veroorzaken aan kwetsbare harde vloeren, zoals parket of linoleum. De fabrikant is niet aansprakelijk voor eventuele schade als gevolg van een versleten mondstuk.

### Afb. 12

Omschakelbaar vloermondstuk instellen:

- Tapijt en vaste vloerbedekking =>



- Harde vloeren / parket =>



Let er bij het opzuigen van grotere deeltjes op dat u deze na elkaar en voorzichtig opzuigt, zodat het zuigkanaal van het vloermondstuk niet verstopt raakt. Eventueel moet u het mondstuk optillen om de vuildeeltjes beter op te kunnen zuigen.

## Stofzuigen met extra toebehoren

### Afb. 13\*

Mondstukken naar behoefte op de zuigbuis of de handgreep steken:

- a) Kierenmondstuk voor het schoonzuigen van kieren, hoeken etc.
  - b) Bekledingsmondstuk voor het schoonzuigen van gestoffeerde meubelen, gordijnen etc.
  - c) Bekledingsmondstuk met borstelkrans voor het schoonzuigen van ramen, kasten, profielen, etc. Het kieren- en bekledingsmondstuk na gebruik weer in de houder voor toebehoren plaatsen.
  - d) Professioneel kierenmondstuk  
Extralang kierenmondstuk voor het schoonmaken van kieren, hoeken en kleine tussenruimtes, bijv. in de auto etc.
  - e) Professioneel bekledingsmondstuk  
Voor het gemakkelijk en grondig reinigen van beklede meubels, gordijnen, etc.  
U kunt het professionele bekledingsmondstuk eenvoudig schoonzuigen met behulp van de handgreep.
  - f) Mondstuk voor harde vloeren  
- met opgeklitte borstelkrans:  
Voor een effectieve en tegelijk behoudzame reiniging van harde vloerbedekking (tegels, parket etc.)  
- zonder borstelkrans  
Voor het verwijderen van vuil uit spleten en kieren
- De borstelkrans kan worden afgenomen door in de richting van de pijl op beide vergrendelingen te drukken

### Multi-Use-Brush zuigen

#### Afb. 14\*

Aanwijzing De Multi-Use-Brush hoeft na gebruik niet te worden gedemonteerd. Het zuigvermogen wordt niet beperkt door de gemonteerde Multi-Use-Brush.

### ! LET OP!

- Wanneer de borstelkrans niet helemaal naar beneden is geschoven kan de ondergrond tijdens het zuigen beschadigd raken. Nooit zuigen wanneer de borstelkrans naar boven is geschoven.
- a) De Multi-Use-Brush op de handgreep of de buis steken en vergrendelen.
- b) Op de twee borgnokken van de borstelkrans drukken.
- De borstelkrans naar beneden schuiven en vergrendelen.  
=> De Multi-Use-Brush is gebruiksklaar.

\* afhankelijk van de uitvoering

- c) Met Multi-Use-Brush zuigen.
- Op de twee borgnokken van de borstelkrans drukken.
- De borstelkrans naar boven schuiven en vergrendelen.
- d) Voor de demontage de ontgrendelingstoets indrukken en de Multi-Use-Brush verwijderen.

#### Afb. 15

Bij korte zuigpauzes kunt u de parkeerhulp aan de zijkant van het toestel gebruiken.

- Nadat het toestel uitgeschakeld is, de haak van het vloermondstuk in de parkeerhulp schuiven.

#### Afb. 16

Bij het zuigen op trappen moet het toestel onderaan de trap staan. Indien dit niet voldoende is, kan het toestel ook aan de handgreep worden getransporteerd.

## Na het werk

#### Afb. 17

- a) Toestel uitschakelen.
- b) De stekker uit het stopcontact halen.
- c) Kort aan het elektriciteitssnoer trekken en loslaten. (Het snoer wordt automatisch opgerold).

#### Afb. 18

- De telescoopbuis ontgrendelen en ineenschuiven door de schuiftoets in de richting van de pijl te schuiven.

#### Afb. 19

Om de stofzuiger uit te zetten kunt u de uitschakelhulp aan de onderkant van het toestel gebruiken.

- a) Het toestel met behulp van de handgreep rechtop zetten.
- b) De haak van het vloermondstuk in de neerzethulp schuiven.

## Het stofreservoir legen

#### Afb. 20

Voor een goed zuigresultaat dient het stofreservoir na het zuigen altijd te worden leeggemaakt, op zijn laatst echter wanneer er op de pluiszeef stof of vuil zichtbaar is of wanneer het stof op een punt in het reservoir de markering heeft bereikt.

Bij het leegmaken van het stofreservoir ook altijd nagaan in hoeverre de pluiszeef verontreinigd is en deze zo nodig volgens de handleiding „Pluiszeef reinigen“ schoonmaken. **Afb. 29**

#### Afb. 21

- a) Deksel van het toestel openen door aan het sluitlipje te trekken.
- b) Stofreservoir met behulp van de handgreep uit het toestel nemen.

#### Afb. 22

- a) Filtereenheid van het stofreservoir ontgrendelen met de ontgrendelingsknop.
- b) Filtereenheid uit het stofreservoir nemen en het stofreservoir leegmaken.

#### Afb. 23

- a) Filtereenheid in het stofreservoir plaatsen. Let er hierbij op dat het op de juiste wijze is ingebracht. De pijl op het filterdeksel moet in de richting van het sluitlipje wijzen.
- b) Druk op het deksel van het reservoir tot het hoorbaar inklikt.
- c) Brengt u het stofreservoir weer in, let er dan op dat het op de juiste wijze is ingebracht. Deksel van het toestel sluiten tot het sluitlipje weer inklikt.

#### ! Let op

- Stuit u bij het sluiten van het deksel op een weerstand, controleer de filter dan op volledigheid en ga na of filter en stofreservoir op de juiste wijze zijn ingebracht.

## Filteronderhoud

### Lamellen-filter reinigen

Uw toestel is uitgerust met de zog. "Sensor Control"-functie. **Bild 24\*** + **Bild 26\***.

Deze functie bewaakt permanent of uw stofzuiger zijn optimale vermogen bereikt. Het lampje geeft aan wanneer de lamellenfilter gereinigd moet worden, om weer een optimaal vermogensniveau te bereiken.

### Stofzuiger met „RotationClean“-functie

#### Afb. 24\*

Het lampje brandt blauw wanneer het vermogensniveau van het toestel optimaal is. Zodra het lampje rood knippert, moet de lamellen-filter worden schoongemaakt. Het toestel wordt automatisch naar de laagste stand teruggebracht.

#### Afb. 25\*

- Zet het toestel uit om de lamellen-filter te reinigen.

#### ! Let op: de filter kan alleen worden gereinigd wanneer het apparaat is uitgeschakeld.

- Apparaatdeksel openen door aan het sluitlipje te trekken.
- Om de lamellen-filter te reinigen draait u de knop minstens 3 keer 180°.

U kunt de filter ook reinigen wanneer de zuigcapaciteit verminderd is maar het lampje niet brandt. Wij adviseren om de lamellen-filter altijd te reinigen alvorens het stofreservoir leeg te maken. Dit moet echter in ieder geval gebeuren wanneer de „Sensor Control“-indicatie oplicht.

Knippert de indicatie na reiniging van de lamellen-filter toch 3 keer kort achter elkaar, dan ligt dit vermoedelijk aan een verontreinigde pluiszeef of een verstopping. In dit geval gaat het toestel automatisch terug naar de laagste stand en blijft het lampje rood branden.

- Schakel het toestel uit, maak het stofreservoir leeg en reinig de pluiszeef volgens de gebruiksaanwijzing „Pluiszeef reinigen“. **Afb. 29**

## Stofzuiger met „SelfClean“-functie

### Afb. 26\*

Het lampje brandt blauw wanneer het vermogensniveau van het toestel optimaal is. Zodra het lampje rood knip-pert, schakelt het toestel automatisch uit.

De filterreiniging wordt geactiveerd en door de geïnte-grerde reinigingsmotor uitgevoerd.

Wanneer het toestel in korte tijd drie keer achter elkaar terugschakelt, komt dit vermoedelijk door een veront-reinigde pluizzeef of een verstopping. In dit geval gaat het toestel automatisch terug naar de laagste stand en brandt het lampje rood.

- Schakel het toestel uit, maak het stofreservoir leeg en reinig de pluizzeef volgens de gebruiksaanwij-zing „Pluizzeef reinigen“. Afb. 29

### Afb. 27\*

Zo nodig kunt u het reinigingsproces ook handmatig activeren door de filterreinigingstoets „Clean“ in te drukken.

U kunt de filter ook reinigen wanneer de zuigcapaciteit verminderd is maar het lampje niet brandt. Wij advise-ren om de lamellen-filter altijd te reinigen alvorens het stofreservoir leeg te maken.

## Lamellen-filter uitkloppen

### Afb. 28

Bij bijzonder sterke verontreiniging kan de lamellen-filter ook worden uitgeklopt.

- De filter uitkloppen boven een afvalton.  
Het vuil valt naar beneden uit de filter.

## Pluizzeef reinigen

Om de stofzuiger optimaal te laten functioneren dient de pluizzeef regelmatig te worden schoongemaakt.

### Afb. 29

- Apparaatdeksel openen en het stofreservoir uit het apparaat nemen. **Bild 21**
- a) Filtereenheid uit het stofreservoir nemen.
- b) In de regel volstaat het de totale filtereenheid tijdens het leegmaken van het stofreservoir even te schudden of uit te kloppen, zodat mogelijke stofdeeltjes loskomen.  
Is dit niet afdoende, gebruik dan een droge doek om de vuildeeltjes van de pluizzeef te verwijderen.

## Schoonmaakinstructies

Voor het schoonmaken dient de stofzuiger altijd te worden uitgeschakeld en de stekker uit het stopcon-tact te worden gehaald. De stofzuiger en accessoires van kunststof kunnen met een in de handel gebruikelijk schoonmaakmiddel voor kunststof worden onderhou-den.

- ! **Let op: geen schurende middelen, glas- of allesreini-ger gebruiken. De stofzuiger nooit in water houden.**

Technische wijzigingen voorbehouden.

## es

Nos alegra que haya elegido un aspirador Bosch de la serie GS70.

En estas instrucciones de uso se presentan diferentes modelos GS70. Por ello, es posible que no todas las ca-racterísticas técnicas y funciones descritas sean apli-cables a su modelo. Se deben usar solo los accesorios originales de Bosch, creados especialmente para su aspirador, con el fin de obtener los mejores resultados de aspiración.

Conservar las instrucciones de uso. Si el aspirador pasa a ser propiedad de otra persona, deben adjuntar-se siempre las instrucciones de uso.

## Desplegar las páginas con las ilustraciones

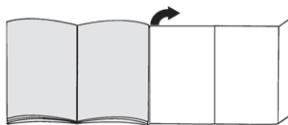

## Descripción de los aparatos

- 1 Cepillo universal con dos posiciones con conexión para accesorios
- 2 Tubo telescópico con tecla desplazable y conexión de accesorio
- 3 Porta accesorios
- 4 Tubo flexible de aspiración
- 5 Empuñadura
- 6 Corona de cerdas (para montaje en boquilla para tapicería)
- 7 Soporte para el tubo en el lateral del aparato
- 8 Cable de alimentación de red
- 9 Depósito de polvo
- 10 Boquilla para tapicería
- 11 Boquilla para juntas
- 12 Tecla de limpieza de filtro "Clean"
- 13 Indicador de nivel de potencia
- 14 Tecla de Encendido/Apagado con regulador electrónico de la potencia de aspiración
- 15 Tapa del aparato
- 16 Asa de transporte
- 17 Soporte para el tubo en posición vertical (en la parte inferior del aparato)
- 18 Filtro de láminas
- 19 Filtro para pelusas
- 20 Boquilla profesional para tapicería\*
- 21 Boquilla profesional para juntas\*
- 22 Multi-Use-Brush\*
- 23 Boquilla para suelos duros

## Piezas de repuesto y accesorios especiales

### A Boquilla para suelos duros BBZ123HD



Para aspirar suelos lisos (parqué, baldosas, terracota...)

### B Boquilla para suelos duros BBZ124HD

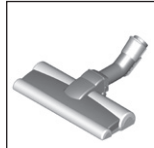

Con dos rodillos rotatorios  
Para el cuidado de los suelos duros de calidad y para una mejor aspiración de la suciedad más resistente.

## Antes de usar el aparato por primera vez

### Fig. 1

- Introducir la empuñadura en el tubo de aspiración hasta que encaje.

## Puesta en marcha

### Fig. 2

- Introducir el racor del tubo flexible de aspiración en la abertura de aspiración del aparato y encajarlo de forma audible.
- Para retirar el tubo flexible de aspiración, presionar las dos lengüetas de retención y extraer el tubo.

### Fig. 3

- Introducir la empuñadura en el tubo telescópico hasta que quede enclavada.
- Para separarlos, presionar el casquillo de desbloqueo y extraer la empuñadura.

### Fig. 4

- Introducir el tubo telescópico en el racor del cepillo universal hasta que quede enclavado.
- Para separarlos, presionar el casquillo de desbloqueo y extraer el tubo telescópico.

### Fig. 5

- Accionando la tecla de desbloqueo del tubo en la dirección de la flecha, desbloquear el tubo telescópico y ajustar la longitud deseada. La resistencia al deslizamiento sobre alfombras se reduce al mínimo si se estira completamente el tubo telescópico.

### Fig. 6

- Colocar el portaaccesorios en el tubo telescópico en la posición deseada.

- Introducir en el portaaccesorios la boquilla para tapicería con corona de cerdas y boquilla para juntas desde arriba o abajo y ejerciendo un poco de presión.

### Fig. 7

- Tirar de la clavija de enchufe para sacar el cable de alimentación de red hasta la longitud deseada y enchufarla.

### Fig. 8

- Conectar/desconectar el aspirador pulsando la tecla de conexión/desconexión.

### Figura 9\* Regular la potencia de aspiración

La potencia de aspiración deseada puede ajustarse progresivamente girando el regulador.

min - Para aspirar cortinas y tejidos delicados



- Para aspirar muebles tapizados y cojines



- Para aspirar alfombras delicadas y hacer la limpieza diaria con poca suciedad



- Para limpiar revestimientos robustos

max - Para aspirar suelos duros y alfombras o moquetas que presenten mucha suciedad

### Aspirador con „ComfortSensor“

### Figura 10\* Regular la potencia de aspiración

La potencia de aspiración deseada puede ajustarse progresivamente girando el regulador.



- Para aspirar muebles tapizados y cojines



- Para aspirar alfombras delicadas y hacer la limpieza diaria con poca suciedad



- Para limpiar revestimientos robustos

Comfort - un ajuste para todos los suelos. Para un deslizamiento cómodo al aspirar en suelos de todo tipo.

max - Para aspirar suelos duros y alfombras o moquetas que presenten mucha suciedad

### Aspirador con „autoControl“

### Figura 11\* Regular la potencia de aspiración

La potencia de aspiración deseada puede ajustarse progresivamente girando el regulador.

min - Para aspirar cortinas y tejidos delicados



- Para aspirar muebles tapizados y cojines



- Para aspirar alfombras delicadas y hacer la limpieza diaria con poca suciedad



- Para limpiar revestimientos robustos

auto - Para aspirar suelos duros y alfombras o moquetas que presenten mucha suciedad

## Aspiración

### ! Atención

- Los cepillos universales están sometidos a un gran desgaste, independientemente del estado del suelo duro (p. ej. suelos rugosos, baldosas rústicas, etc.). Por esta razón es aconsejable comprobar con cierta frecuencia la base de la boquilla. La base de la boquilla que presente desgaste o bordes afilados puede causar daños en suelos duros delicados, como parquet o linóleo. El fabricante no se responsabilizará de los daños ocasionados por las boquillas desgastadas.

### Fig. 12

Ajustar el cepillo universal con dos posiciones:

- Alfombras y moquetas =>



- Suelos duros/parqué =>



Si se aspiran partículas de gran tamaño, aspirarlas de una en una y con cuidado para no obstruir el canal de aspiración del cepillo universal.

En caso necesario, retirar la boquilla para poder aspirar mejor las partículas de suciedad.

## Aspiración con accesorios adicionales

### Fig. 13\*

Acoplar las boquillas al tubo de aspiración o a la empuñadura según las necesidades:

- Boquilla de juntas para aspirar en juntas, esquinas, etc.
  - Boquilla de tapicería para aspirar en muebles tapizados, cortinas, etc.
  - Boquilla para tapicería con corona de cerdas integrada para aspirar marcos de ventanas, armarios, perfiles, etc.  
Guardar la boquilla para juntas y la boquilla para tapicería en el portaaccesorios después de utilizarlas.
  - Boquilla profesional para juntas  
Boquilla para juntas extralarga para limpiar juntas, esquinas y huecos muy pequeños, p. ej., en el coche, etc.
  - Boquilla profesional para tapicería  
Para limpiar a fondo y fácilmente muebles tapizados, cortinas, etc.  
Para limpiar la boquilla profesional, simplemente aspirarla con la empuñadura.
  - Boquilla para suelos duros  
- con corona de cerdas conectable:  
Para una limpieza efectiva y, al mismo tiempo, suave de revestimientos duros de suelo (baldosas, parqué, etc.)  
- sin corona de cerdas:  
Para la limpieza de la suciedad en juntas y ranuras
- La corona de cerdas se desmonta presionando los dos enganches en el sentido que marca la flecha

## Aspirar con Multi-Use-Brush

### Fig. 14\*

**Nota:** La Multi-Use-Brush no ha de desmontarse después del uso. La potencia de aspiración no se ve restringida al montar la Multi-Use-Brush.

### ! ATENCIÓN!

Se pueden producir daños en la superficie si no se mantiene la corona de cerdas completamente deslizada hacia abajo durante el aspirado.

No aspirar nunca con la corona de cerdas deslizada hacia arriba.

- Insertar la Multi-Use-Brush en la empuñadura o en el tubo hasta que encaje.
- Presionar las dos lengüetas de retención de la corona de cerdas.
  - Deslizar la corona de cerdas hacia abajo hasta que encaje.  
=> La Multi-Use-Brush está lista para su funcionamiento.
- Aspirar con la Multi-Use-Brush.
  - Presionar las dos lengüetas de retención de la corona de cerdas.
  - Deslizar la corona de cerdas hacia arriba hasta que encaje.
- Para llevar a cabo el desmontaje, pulsar la tecla de desbloqueo y retirar la Multi-Use-Brush.

### Fig. 15

Al hacer una pausa, se podrá utilizar el soporte para el tubo dispuesto en un lateral del aparato.

- Después de apagar el aparato, introducir el gancho del cepillo universal en el soporte para el tubo.

### Fig. 16

Para aspirar escaleras, colocar el aparato en el suelo, a la altura del primer peldaño. No obstante, si el cepillo no llega al final de la escalera, puede moverse el aparato con el asa de transporte.

## Tras el trabajo

### Fig. 17

- Desconectar el aparato.
- Extraer el enchufe de la red.
- Tirar ligeramente del cable de alimentación de red y soltarlo. (el cable se enrolla automáticamente).

### Fig. 18

- Desbloquear y encajar el tubo telescópico presionando la tecla de desbloqueo del tubo en la dirección de la flecha.

### Fig. 19

Para guardar el aparato se puede utilizar el soporte para el tubo situado en la parte inferior del aparato.

- Sujetar derecho el aparato por la empuñadura.
- Introducir el gancho de sujeción del cepillo universal en el soporte para el tubo en posición vertical.

## Vaciar el depósito de polvo

### Fig. 20

Para obtener los mejores resultados de aspiración, vaciar el depósito de polvo después de cada proceso de aspiración o, como muy tarde, cuando el polvo o la suciedad sean visibles en el filtro para pelusas o cuando el polvo haya alcanzado la marca en algún punto del depósito.

Al vaciar el depósito de polvo, controlar siempre el grado de suciedad del filtro para pelusas y, en caso necesario, limpiarlo según el procedimiento indicado en "Limpieza del filtro para pelusas". Fig. 29

\* Según equipamiento

#### Fig. 21

- Abrir la tapa del aparato tirando de la pestaña de cierre.
- Extraer el depósito de polvo del aparato con ayuda de la empuñadura.

#### Fig. 22

- Desbloquear la unidad filtrante del depósito de polvo accionando la tecla de desenclavamiento.
- Retirar la unidad filtrante del depósito de polvo y vaciar el depósito de polvo.

#### Fig. 23

- Introducir la unidad filtrante en el depósito de polvo vigilando que encaje correctamente. La flecha de la tapa del filtro debe apuntar en dirección a la pestaña de cierre.
- Presionar la tapa del depósito hasta que encaje de forma audible.
- Comprobar que el depósito de polvo esté correctamente encajado en el aparato. Cerrar la tapa del aparato hasta que la pestaña de cierre encaje de nuevo.

#### ⚠ Atención

- Si al cerrar la tapa se nota cierta resistencia, comprobar que el filtro está completo y que tanto éste como el depósito de polvo están bien encajados.

## Cuidados y limpieza del filtro

### Limpiar el filtro de láminas

Su aparato dispone de la función "Sensor Control".

Fig. 24\* + Fig. 26\* .

Esta función controla de forma permanente el nivel de rendimiento del mismo. El indicador luminoso indica si debe limpiarse el filtro de láminas para que el aparato vuelva a funcionar a pleno rendimiento.

### Aspirador con función "RotationClean"

#### Fig. 24\*

El indicador muestra una luz azul cuando el aparato funciona con un nivel de rendimiento óptimo. Si se enciende una luz roja, deberá limpiarse el filtro de láminas. El aparato se ajusta automáticamente al nivel mínimo de potencia.

#### Fig. 25\*

- Apagar el aparato para limpiar el filtro de láminas.

#### ⚠ Atención: el filtro solo puede limpiarse con el aparato desconectado.

- Abrir la tapa del aparato tirando de la pestaña de cierre.
- Para limpiar el filtro de láminas, girar el botón 180° al menos 3 veces.

Si el indicador no está encendido, el filtro también puede limpiarse con el nivel bajo de aspiración. Recomendamos limpiar el filtro de láminas siempre antes de vaciar el depósito de polvo. En cualquier caso, deberá limpiarse a más tardar cuando se ilumine el indicador "Sensor Control".

Si a pesar de haberse limpiado el filtro de láminas, el indicador parpadea tres veces seguidas en intervalos cortos, el motivo será probablemente que el filtro para pelusas está sucio o que hay alguna obstrucción. En ese caso, el aparato se ajusta automáticamente al nivel mínimo de potencia y el indicador muestra una luz roja permanente.

- Desconectar el aparato, vaciar el depósito de polvo y limpiar el filtro para pelusas según el procedimiento indicado en "Limpieza del filtro para pelusas". Fig. 29

### Aspirador con función "SelfClean"

#### Fig. 25\*

El indicador muestra una luz azul cuando el aparato funciona con un nivel de rendimiento óptimo. Si se enciende una luz roja, el aparato se desconectará automáticamente.

Se activará la limpieza del filtro, ejecutada por el motor de limpieza integrado.

El hecho de que el aparato deba limpiarse tres veces consecutivas en muy poco tiempo indica probablemente que el filtro para pelusas está sucio o presenta alguna obstrucción. En ese caso, el aparato se ajusta automáticamente al nivel mínimo de potencia y el indicador emite una luz roja.

- Desconectar el aparato, vaciar el depósito de polvo y limpiar el filtro para pelusas según el procedimiento indicado en "Limpieza del filtro para pelusas". Fig. 29

#### Fig. 27\*

En caso necesario, también puede activarse a mano la limpieza del filtro presionando la tecla "Clean" con el aparato conectado.

Si el indicador no está encendido, el filtro también puede limpiarse con el nivel bajo de aspiración. Recomendamos limpiar el filtro de láminas siempre antes de vaciar el depósito de polvo.

### Sacudir el filtro de láminas

#### Fig. 28

Si el filtro de láminas está muy sucio, también puede sacudirse.

- Sacudir el filtro en un cubo de basura. La suciedad sale del filtro hacia abajo.

### Limpiar el filtro pelusas

Limpiar el filtro para pelusas de forma periódica para garantizar el funcionamiento óptimo del aspirador.

#### Fig. 29

- Abrir la tapa del aparato y extraer el depósito de polvo del aparato. Fig. 21
- a) Retirar la unidad filtrante del depósito de polvo.
- b) Por regla general, es suficiente con agitar o dar unos pequeños golpes en la unidad filtrante completa al vaciar el depósito de polvo para que se desprendan las posibles partículas de suciedad. Si esto no basta, se puede emplear un paño seco para retirar las partículas de suciedad del filtro pelusas.

\* Según equipamiento

## Consejos de limpeza

La limpieza del aspirador sólo se realizará con el aparato apagado y la clavija de conexión a la red desenchufada. El aspirador y las piezas de plástico de los accesorios pueden limpiarse con cualquier producto de limpieza para plásticos convencional.

**! Atención: no utilizar productos abrasivos, limpiacristales ni productos de limpieza de uso general. No introducir nunca el aspirador dentro del agua.**

Quedan reservadas las modificaciones técnicas.

pt

Temos muito gosto que tenha optado por um aspirador Bosch da série GS70.

Neste manual de instruções são apresentados diversos modelos GS70. Por este motivo, algumas características e funções do equipamento descritas poderão não corresponder ao seu modelo. Deverá utilizar exclusivamente acessórios originais da Bosch, os quais foram especialmente desenvolvidos para o seu aspirador de forma a obter o melhor resultado de aspiração possível.

Por favor, guarde o manual de instruções e entregue-o juntamente com o aspirador caso o ceda a terceiros.

**Desdobre as páginas com as ilustrações!**

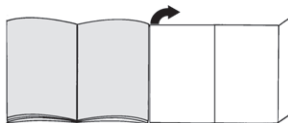

## Descrição do aparelho

- 1 Bocal comutável com ligação de acessórios
- 2 Tubo telescópico com botão correção e ligação de acessórios
- 3 Apoios dos acessórios
- 4 Mangueira de aspiração
- 5 Pega
- 6 Coroa de cerdas  
(para montagem no bocal para estofos)
- 7 Posição de parque para o tubo na parte lateral do aparelho
- 8 Cabo de ligação à rede
- 9 Recipiente de pó
- 10 Bocal para estofos
- 11 Bocal para fendas
- 12 Botão de limpeza do filtro "Clean"\*
- 13 Indicação do nível de potência
- 14 Botão de ligar/desligar com regulador eletrónico da potência de sucção
- 15 Tampa do aparelho
- 16 Pega de transporte
- 17 Dispositivo para arrumar o tubo na parte inferior do aparelho
- 18 Filtro de lamelas
- 19 Filtro de algodão
- 20 Bocal para estofos profissional\*
- 21 Bocal para fendas profissional\*
- 22 Multi-Use-Brush\*
- 23 Escova para pavimentos rijos

## Peças de substituição e acessórios especiais

### A Escova para pavimentos rijos BBZ123HD



Para aspirar pavimentos lisos (parquete, ladrilhos, terracota,...)

### B Escova para pavimentos rijos BBZ124HD

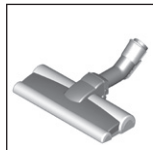

Com 2 rolos de escova rotativos  
Para a conservação de pavimentos rijos delicados e uma melhor recolha da sujidade mais intensa.

## Antes da primeira utilização

### Fig. 1

- Insira e encaixe a pega na mangueira de aspiração.

## Colocação em funcionamento

### Fig. 2

- Insira a tubuladura da mangueira na abertura de sucção do aparelho e encaixe de forma audível.
- Para retirar a mangueira de aspiração, pressione os dois botões de encaixe laterais e puxe a mangueira.

### Fig. 3

- Insira a pega no tubo telescópico até encaixar.
- Para desencaixar, prima a manga de desbloqueio e puxe o tubo telescópico para fora.

### Fig. 4

- Insira o tubo telescópico na tubuladura do bocal até encaixar.
- Para desencaixar, prima a manga de desbloqueio e puxe o tubo telescópico para fora.

### Fig. 5

- Empurrando o botão correção no sentido da seta, desbloqueie o tubo telescópico e ajuste o comprimento desejado. A resistência de deslize sobre a alcatifa é menor com o tubo telescópico completamente extraído.

### Fig. 6

- Insira os apoios dos acessórios na posição pretendida no tubo telescópico.
- Introduza o bocal para estofos com coroa de cerdas e bocal para fendas por cima ou por baixo, com ligeira pressão nos apoios dos acessórios.

### Fig. 7

- Segure no cabo de ligação à rede pela ficha, puxe-o para fora até atingir o comprimento pretendido e introduza a ficha na tomada.

### Fig. 8

- Ligue ou desligue o aspirador, premindo o botão de ligar/desligar.

### Fig. 9\* Regular a potência de sucção

Rodando o regulador rotativo, é possível ajustar de forma contínua a potência de sucção desejada.

mín - Para aspirar cortinas e tecidos sensíveis  
 - Para a aspiração de mobiliário estofado e almofadas

- Para a aspiração de tapetes sensíveis e a limpeza diária no caso de sujidade ligeira

- Para a limpeza de pisos robustos

máx - Para aspirar pavimentos rijos e tapetes e alcatifas com forte sujidade

### Aspirador com „ComfortSensor“

### Fig. 10\* Regular a potência de sucção

Rodando o regulador rotativo, é possível ajustar de forma contínua a potência de sucção desejada.

- Para a aspiração de mobiliário estofado e almofadas

- Para a aspiração de tapetes sensíveis e a limpeza diária no caso de sujidade ligeira

- Para a limpeza de pisos robustos

Comfort - uma regulação para todos os pisos. Para uma força de propulsão confortável ao aspirar todos os tipos de piso.

máx - Para aspirar pavimentos rijos e tapetes e alcatifas com forte sujidade

### Aspirador com „autoControl“

### Fig. 11\* Regular a potência de sucção

Rodando o regulador rotativo, é possível ajustar de forma contínua a potência de sucção desejada.

mín - Para aspirar cortinas e tecidos sensíveis

- Para a aspiração de mobiliário estofado e almofadas

- Para a aspiração de tapetes sensíveis e a limpeza diária no caso de sujidade ligeira

- Para a limpeza de pisos robustos

auto - Para aspirar pavimentos rijos e tapetes e alcatifas com forte sujidade



## Aspiração

### ! Atenção

- Os bocais são sujeitos a um certo desgaste, independentemente das características do seu soalho (p. ex., ladrilhos ásperos, rústicos). Por este motivo, deve verificar regularmente a sola de passagem do bocal. Bocais com solas desgastadas e arestas vivas podem danificar pavimentos delicados como o parquet ou o linóleo. O fabricante não se responsabiliza por eventuais danos causados por um bocal desgastado.

### Fig. 12

Ajuste o bocal comutável:

- Tapetes e alcatifas => 
- Pavimento rijo/parquete => 

Se aspirar partículas maiores, tenha em atenção que estas devem ser aspiradas uma a uma e cuidadosamente, de forma a não entupir o canal de aspiração do bocal.

Se necessário, deverá levantar o bocal para poder aspirar as partículas de sujidade mais facilmente.

## Aspirar com acessórios

### Fig. 13\*

Insira os bocais no tubo de aspiração ou na pega, conforme necessário:

- Bocal para fendas, que se destina a aspirar fendas e cantos, etc.
  - Bocal para estofos, que se destina a aspirar mobiliário estofado, cortinados, etc.
  - Bocal para estofos com coroa de cerdas encaixada para aspirar caixilhos de janelas, armários, perfis, etc. Após a utilização do bocal para fendas e do bocal para estofos, volte a colocá-los nos apoios de acessórios.
  - Bocal para fendas profissional  
Bocal para fendas extra longo para limpar fendas, cantos e espaços intermédios estreitos, p. ex., no automóvel, etc.
  - Bocal para estofos profissional  
Para limpeza fácil e rigorosa de mobiliário estofado, cortinados, etc.  
Para limpar o bocal para estofos, aspire-o simplesmente com a pega.
  - Bocal para pavimentos rijos  
- com coroa de cerdas engatada:  
Para uma limpeza eficiente e, ao mesmo tempo, conservadora de pavimentos rijos (ladrilhos, parquet, etc.)  
- sem coroa de cerdas:  
Para a limpeza de sujidade em fendas e juntas
- É possível retirar a coroa de cerdas pressionando ambos os encaixes no sentido da seta

## Aspirar Multi-Use-Brush

### Fig. 14\*

**Nota:** A Multi-Use-Brush não pode ser desmontada após a utilização. A capacidade de aspiração não fica limitada devido à Multi-Use-Brush montada.

### ! ATENÇÃO!

- A aspiração com uma coroa de cerdas não totalmente inserida para baixo pode danificar o solo. Nunca aspire com a coroa de cerdas inserida para cima.
- Insira e encaixe a Multi-Use-Brush na pega ou no tubo.
  - Pressione as duas linguetas de bloqueio na coroa de cerdas.
    - Empurre a coroa de cerdas para baixo e encaixe-a. => A Multi-Use-Brush está pronta a funcionar.
  - Aspire com Multi-Use-Brush.
    - Pressione as duas linguetas de bloqueio na coroa de cerdas.
    - Empurre a coroa de cerdas para cima e encaixe-a.
  - Para efetuar a desmontagem, prima a tecla de desbloqueio e remova a Multi-Use-Brush.

### Fig. 15

Se interromper a aspiração por pouco tempo, pode utilizar o dispositivo de parque para o tubo, localizado na parte lateral do aparelho.

- Depois de desligar o aparelho, insira o gancho do bocal na posição de parque para o tubo.

### Fig. 16

Ao aspirar escadas, o aparelho tem de ser posicionado em baixo, no início das escadas. Se não for suficiente, também pode transportar o aparelho pela pega de transporte.

## Após o trabalho

### Fig. 17

- Desligue o aparelho.
- Desligue a ficha da tomada.
- Puxe ligeiramente o cabo de ligação à rede e solte-o. (O cabo enrola-se automaticamente).

### Fig. 18

- Empurrando o botão correção no sentido da seta, desbloqueie o tubo telescópico e encolha-o.

### Fig. 19

Para guardar o aparelho, pode utilizar o dispositivo para arrumar o tubo existente na parte de baixo do aparelho.

- Monte o aparelho na pega.
- Insira o gancho localizado no bocal no dispositivo para arrumar o tubo.

## Esvaziar o recipiente de pó

### Fig. 20

Para obter um bom resultado de aspiração, o recipiente de pó deve ser esvaziado depois de cada processo de aspiração, mas o mais tardar quando se deposita visivelmente pó ou sujidade no filtro de cotão ou quando o pó atingir o nível da marcação numa posição do recipiente.

Ao esvaziar o recipiente de pó, verifique sempre o grau de sujidade do filtro de cotão e, se necessário, limpe-o de acordo com as instruções constantes em "Limpeza do filtro de cotão". Fig. 29

\* conforme o modelo

**Fig. 21**

- a) Abra a tampa do aparelho puxando pela lingueta de fecho.
- b) Retire o recipiente de pó do aparelho com a ajuda da pega.

**Fig. 22**

- a) Desbloqueie a unidade de filtro do recipiente de pó acionando o botão de desbloqueio.
- b) Retire a unidade de filtro do recipiente de pó e esvazie o recipiente de pó.

**Fig. 23**

- a) Insira a unidade de filtro no recipiente de pó, certificando-se de que assenta corretamente. A seta na tampa do filtro tem de apontar no sentido da lingueta de fecho.
- b) Pressione a tampa do recipiente, até esta encaixar de forma audível.
- c) Ao encaixar o recipiente de pó novamente no aparelho, certifique-se de que assenta corretamente. Feche a tampa do aparelho até a lingueta de fecho encaixar novamente.

**Atenção**

- Se notar uma resistência ao fechar a tampa, verifique se os filtros estão completos e corretamente colocados assim como o recipiente de pó.

**Manutenção do filtro****Limpar o filtro de lamelas**

O seu aparelho está equipado com a chamada função "Sensor Control". Fig. 24\* + Fig. 25\*.

Esta função controla permanentemente se o seu aspirador atinge o seu nível de potência ideal. O indicador luminoso sinaliza se é necessário proceder à limpeza do filtro de lamelas, a fim de atingir novamente o seu nível de potência ideal.

**Aspirador com função "RotationClean"****Fig. 24\***

O indicador acende-se a azul quando o aparelho está a funcionar no nível de potência ideal. Assim que o indicador piscar a vermelho, o filtro de lamelas tem de ser limpo. A potência do aparelho é automaticamente reduzida para o mínimo.

**Fig. 25\***

- Desligue o aparelho para limpar o filtro de lamelas.

**Atenção: a limpeza do filtro só é possível com o aparelho desligado.**

- Abra a tampa do aparelho puxando pela lingueta de fecho.
- Para limpar o filtro de lamelas, rode o botão pelo menos 3 vezes a 180°.

Se o indicador não se acender, pode proceder à limpeza do filtro mesmo com a potência de aspiração reduzida. Recomendamos a limpeza do filtro de lamelas antes de esvaziar o recipiente de pó. Deve proceder à limpeza, o mais tardar, quando o indicador "Sensor Control" se acender.

Se, apesar de realizada uma limpeza do filtro de lamelas, a indicação piscar 3 vezes seguidas em curtos intervalos, a causa poderá ser o filtro de algodão com sujidade ou um entupimento. Neste caso, o aparelho reduz automaticamente a potência de funcionamento para o nível mínimo e o indicador fica permanentemente aceso a vermelho.

- Desligue o aparelho, esvazie o recipiente de pó e limpe o filtro de algodão de acordo com as instruções constantes em "Limpeza do filtro de algodão". Fig. 29

**Aspirador com função "SelfClean"****Fig. 26\***

O indicador acende-se a azul quando o aparelho está a funcionar no nível de potência ideal. Assim que o indicador piscar a vermelho, o aparelho desliga-se automaticamente.

A limpeza do filtro é ativada e executada pelo motor de limpeza integrado.

Se o aparelho for limpo 3 vezes seguidas em curtos intervalos, a causa poderá ser o filtro de algodão com sujidade ou um entupimento. Neste caso, o aparelho reduz automaticamente a potência de funcionamento para o nível mínimo e o indicador fica vermelho.

- Desligue o aparelho, esvazie o recipiente de pó e limpe o filtro de algodão de acordo com as instruções constantes em "Limpeza do filtro de algodão". Fig. 29

**Fig. 27\***

Se necessário, pode premir o botão de limpeza do filtro "Clean" para ativar o processo de limpeza manualmente com o aparelho ligado.

Se o indicador não se acender, pode proceder à limpeza do filtro mesmo com a potência de sucção reduzida.

Recomendamos a limpeza do filtro de lamelas antes de esvaziar o recipiente de pó.

**Sacudir o filtro de lamelas****Fig. 28**

Em caso de forte sujidade, o filtro de lamelas também pode ser sacudido.

- Sacuda o filtro por cima de um contentor de lixo. A sujidade sai do filtro para baixo.

**Limpar o filtro de algodão**

O filtro de algodão deve ser limpo em intervalos regulares para um funcionamento otimizado do aspirador.

**Fig. 29**

- Abra a tampa do aparelho e retire o recipiente do pó do aparelho. Fig. 21
- a) Retire a unidade de filtro do recipiente do pó
- b) Normalmente basta sacudir ou bater suavemente na unidade de filtro completa ao esvaziar o recipiente do pó, para que se soltem as partículas de sujidade existentes. Caso não seja suficiente, utilize um pano seco para remover as partículas de sujidade do filtro de algodão.

\* conforme o modelo

## Indicações de limpeza

Antes de limpar o aspirador, deverá desligá-lo e retirar a ficha da tomada. O aspirador e os acessórios de plástico podem ser tratados com os produtos usuais para a limpeza de plásticos.

**! Atenção: não utilize detergentes abrasivos, limpadores ou produtos lava-tudo. Jamais introduza o aspirador na água.**

O fabricante reserva-se o direito de proceder a quaisquer alterações técnicas.

el

Χαιρόμαστε, που επιλέξατε μια ηλεκτρική σκούπα Bosch της σειράς GS70.

Σε αυτές τις οδηγίες χρήσης παρουσιάζονται διάφορα μοντέλα GS70. Γι' αυτό μπορεί, να μην αντιστοιχούν όλα τα χαρακτηριστικά του εξοπλισμού και οι λειτουργίες που περιγράφονται στο μοντέλο σας. Πρέπει να χρησιμοποιείτε μόνο τα γνήσια εξαρτήματα της Bosch, τα οποία έχουν κατασκευαστεί ειδικά για την ηλεκτρική σας σκούπα, για την επίτευξη του καλύτερου δυνατού αποτελέσματος αναρρόφησης.

Παρακαλώ φυλάξτε τις οδηγίες χρήσης. Σε περίπτωση παράδοσης της ηλεκτρικής σκούπας σε τρίτους, δώστε παρακαλώ μαζί και τις οδηγίες χρήσης.

**Ανοίξτε παρακαλώ τις σελίδες με τις εικόνες!**

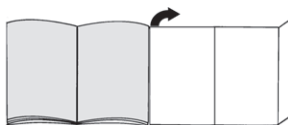

## Περιγραφή συσκευής

- 1 Πέλαμα δαπέδου διπλής χρήσης με σύνδεση εξαρτημάτων
  - 2 Τηλεσκοπικός σωλήνας με συρόμενο πλήκτρο και σύνδεση εξαρτημάτων
  - 3 Στήριγμα αξεσουάρ
  - 4 Εύκαμπτος σωλήνας αναρρόφησης
  - 5 Χειρολαβή
  - 6 Βουρτσάκι (μόνο τοποθέτηση σε στόμιο αναρρόφησης για σκούπισμα επίπλων)
  - 7 Βοήθεια στάθμευσης στην πλευρά της συσκευής
  - 8 Ηλεκτρικό καλώδιο
  - 9 Δοχείο συλλογής της σκόνης
  - 10 Στόμιο αναρρόφησης για σκούπισμα επίπλων
  - 11 Στόμιο αναρρόφησης για σκούπισμα γωνιών
  - 12 Πλήκτρο καθαρισμού του φίλτρου «Clean»\*
  - 13 Ένδειξη βαθμίδας ισχύος
  - 14 Πλήκτρο ON/OFF με ηλεκτρονικό ρυθμιστή της δύναμης αναρρόφησης
  - 15 Κάλυμμα συσκευής
  - 16 Λαβή μεταφοράς
  - 17 Βοήθεια αποθήκευσης στην κάτω πλευρά της συσκευής
  - 18 Ριπιδωτό φίλτρο
  - 19 Φίλτρο χνουδιών
  - 20 Επαγγελματικό στόμιο αναρρόφησης για σκούπισμα επίπλων\*
  - 21 Επαγγελματικό στόμιο αναρρόφησης για σκούπισμα γωνιών\*
  - 22 Multi-Use-Brush\*
  - 23 Πέλαμα σκληρού δαπέδου
- \* ανάλογα με τον εξοπλισμό

## Ανταλλακτικά και ειδικός εξοπλισμός

### A Πέλμα σκληρού δαπέδου BBZ123HD



Για την αναρρόφηση σε λεία δάπεδα (παρκέ, πλακάκια, τερακότα,...)

### B Πέλμα σκληρού δαπέδου BBZ124HD

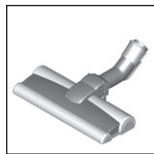

Με 2 περιστρεφόμενα ρολά βούρτσας

Για την περιποίηση των πολύτιμων σκληρών δαπέδων και για την καλύτερη παραλαβή της χοντρής ρύπανσης.

## Πριν την πρώτη χρήση

### Εικ. 1

- Τοποθετήστε τη χειρολαβή στον εύκαμπο σωλήνα αναρρόφησης και ασφαλίστε την.

## Θέση σε λειτουργία

### Εικ. 2

- α) Τοποθετήστε το στόμιο του σωλήνα αναρρόφησης στο άνοιγμα αναρρόφησης της συσκευής και ασφαλίστε το με τον αντίστοιχο χαρακτηριστικό ήχο.
- β) Για την αφαίρεση του εύκαμπτου σωλήνα αναρρόφησης πιέστε μεταξύ τους τα δύο δόντια ασφάλισης και τραβήξτε έξω τον εύκαμπο σωλήνα.

### Εικ. 3

- α) Σπρώξτε τη χειρολαβή μέχρι να ασφαλίσει μέσα στον τηλεσκοπικό σωλήνα.
- β) Για το λύσιμο της σύνδεσης πιέστε το δακτύλιο ασφάλισης και τραβήξτε έξω τη χειρολαβή.

### Εικ. 4

- α) Σπρώξτε τον τηλεσκοπικό σωλήνα μέχρι να ασφαλίσει μέσα στο στόμιο του πέλματος δαπέδου.
- β) Για το λύσιμο της σύνδεσης πιέστε το πλήκτρο απασφάλισης και τραβήξτε έξω τον τηλεσκοπικό σωλήνα.

### Εικ. 5

- Σπρώχνοντας το συρόμενο πλήκτρο προς την κατεύθυνση του βέλους, απασφαλίστε τον τηλεσκοπικό σωλήνα και ρυθμίστε το επιθυμητό μήκος. Η αντίσταση ώθησης στο χαλί είναι μικρότερη με εντελώς ανοιχτό τον τηλεσκοπικό σωλήνα.

### Εικ. 6

- α) Τοποθετήστε το φορέα των εξαρτημάτων στην επιθυμητή θέση πάνω στο τηλεσκοπικό σωλήνα.
- β) Τοποθετήστε το στόμιο αναρρόφησης για σκούπισμα επίπλων μαζί με το βουρτσάκι και το στόμιο αναρρόφησης για σκούπισμα γωνιών από επάνω ή από κάτω με λίγη πίεση στο φορέα των εξαρτημάτων.

### Εικ. 7

- Πιάστε το ηλεκτρικό καλώδιο από το φικς, τραβήξτε έξω το επιθυμητό μήκος και συνδέστε το φικς στην πρίζα του ρεύματος.

### Εικ. 8

- Ενεργοποιήστε ή απενεργοποιήστε την ηλεκτρική σκούπα, πατώντας το πλήκτρο On/Off.

### Εικ. 9\*

 Ρύθμιση της δύναμης αναρρόφησης

Γυρίζοντας τον περιστροφικό ρυθμιστή, μπορεί να ρυθμιστεί συνεχώς η επιθυμητή δύναμη αναρρόφησης.

min - Για την αναρρόφηση κουρτινών και ευαίσθητων υφασμάτων



- Για την αναρρόφηση ταπετσαρίας επίπλων και μαξιλαριών



- Για την αναρρόφηση ευαίσθητων χαλιών και το καθημερινό καθάρισμα σε περίπτωση μικρής ρύπανσης



- Για τον καθαρισμό σταθερών επιστρώσεων δαπέδου

max - Για την αναρρόφηση σκληρών δαπέδων και πολύ λερωμένων χαλιών και μοκετών

## Ηλεκτρική σκούπα με „ComfortSensor“

### Εικ. 10\*

 Ρύθμιση της δύναμης αναρρόφησης

Γυρίζοντας τον περιστροφικό ρυθμιστή, μπορεί να ρυθμιστεί συνεχώς η επιθυμητή δύναμη αναρρόφησης.



- Για την αναρρόφηση ταπετσαρίας επίπλων και μαξιλαριών



- Για την αναρρόφηση ευαίσθητων χαλιών και το καθημερινό καθάρισμα σε περίπτωση μικρής ρύπανσης



- Για τον καθαρισμό σταθερών επιστρώσεων δαπέδου

Comfort- μια ρύθμιση για όλα τα δάπεδα. Για άνετη δύναμη ώθησης κατά την αναρρόφηση όλων των ειδών δαπέδων.

max - Για την αναρρόφηση σκληρών δαπέδων και πολύ λερωμένων χαλιών και μοκετών

## Ηλεκτρική σκούπα με „autoControl“

### Εικ. 11\*

 Ρύθμιση της δύναμης αναρρόφησης

Γυρίζοντας τον περιστροφικό ρυθμιστή, μπορεί να ρυθμιστεί συνεχώς η επιθυμητή δύναμη αναρρόφησης.

min - Για την αναρρόφηση κουρτινών και ευαίσθητων υφασμάτων



- Για την αναρρόφηση ταπετσαρίας επίπλων και μαξιλαριών



- Για την αναρρόφηση ευαίσθητων χαλιών και το καθημερινό καθάρισμα σε περίπτωση μικρής ρύπανσης

\* ανάλογα με τον εξοπλισμό



- Για τον καθαρισμό σταθερών επιστρώσεων δαπέδου

auto - Για την αναρρόφηση σκληρών δαπέδων και πολύ λερωμένων χαλιών και μοκετών

## Αναρρόφηση

### ! Προσοχή

- Τα πέλματα δαπέδου, ανάλογα με τη σύσταση του σκληρού σας δαπέδου (π.χ. τραχιά, ρουστίκ πλακίδια) υπόκεινται σε μια ορισμένη φθορά. Γι' αυτό πρέπει σε τακτικά χρονικά διαστήματα να ελέγχετε το κάτω μέρος του πέλματος. Τα φθαρμένα, κοφτερά πέλματα δαπέδου μπορούν να προκαλέσουν ζημιά στα ευαίσθητα σκληρά δάπεδα, όπως παρκέ ή λινοτάπητας. Ο κατασκευαστής δεν ευθύνεται για ενδεχομένως ζημιές, που οφείλονται σε ένα φθαρμένο πέλαμα δαπέδου.

### Εικ. 12

Ρύθμιση του πέλματος δαπέδου διπλής χρήσης:

- Χαλιά και μοκέτες =>



- Σκληρό δάπεδο / παρκέ =>



Όταν αναρροφάτε μεγαλύτερα σωματίδια, τότε προσέξτε, να αναρροφάτε προσεκτικά αυτά τα σωματίδια το ένα μετά το άλλο, για να μη φράξετε το κανάλι αναρρόφησης του πέλματος δαπέδου.

Ενδεχομένως πρέπει να σηκώσετε το πέλαμα, για να μπορείτε να αναρροφήσετε καλύτερα τους ρύπους.

## Αναρρόφηση με πρόσθετα εξαρτήματα

### Εικ. 13\*

Συνδέστε τα στόμια ανάλογα με τις ανάγκες στο σωλήνα να αναρρόφησης ή στη χειρολαβή:

- α) Στόμιο αναρρόφησης για σκούπισμα αρμών και γωνιών, κ.λπ.
- β) Στόμιο αναρρόφησης για το σκούπισμα επίπλων με ταπεταρία, κουρτινών, κλπ.
- γ) Στόμιο αναρρόφησης για σκούπισμα επίπλων με τοποθετημένο πάνω το βουρτσάκι για την αναρρόφηση πλαϊσίων παραθύρων, ντουλαπιών, προφίλ, κ.λπ. Μετά τη χρήση τοποθετήστε το στόμιο αναρρόφησης για σκούπισμα γωνιών και το στόμιο αναρρόφησης για σκούπισμα επίπλων ξανά στο φορέα των εξαρτημάτων.
- δ) Επαγγελματικό στόμιο αναρρόφησης για σκούπισμα γωνιών  
Ιδιαίτερα μακρύ στόμιο αναρρόφησης για σκούπισμα γωνιών για το καθάρισμα αρμών, γωνιών και λεπτών ενδιάμεσων χώρων, π.χ. στο αυτοκίνητο, κ.λπ.
- ε) Επαγγελματικό στόμιο αναρρόφησης για σκούπισμα επίπλων  
Για τον εύκολο και προσεκτικό καθαρισμό επίπλων με ταπεταρία, κουρτινών, κ.λπ.  
Για τον καθαρισμό του επαγγελματικού στομίου αναρρόφησης για σκούπισμα επίπλων αναρροφήστε το απλά με τη χειρολαβή.

### f) Πέλαμα σκληρού δαπέδου

- με προσαρτημένο βουρτσάκι:

Για τον αποτελεσματικό και συγχρόνως απαλό καθαρισμό των σκληρών επενδύσεων δαπέδου (πλακίδια, δάπεδα παρκέ κλπ.)

- χωρίς βουρτσάκι:

Για καθαρισμό της ρύπανσης σε σχισμές και αρμούς

- Το βουρτσάκι μπορεί να αφαιρεθεί, πιέζοντας τις δύο ασφαλίσεις στην κατεύθυνση του βέλους

## Αναρρόφηση Multi-Use-Brush

### Εικ. 14\*

**Υπόδειξη:** Το Multi-Use-Brush δεν πρέπει να αποσυναρμολογηθεί μετά τη χρήση. Η ισχύς αναρρόφησης δεν επηρεάζεται από το αναρρολογημένο Multi-Use-Brush.

### ! ΠΡΟΣΟΧΗ!

- Η αναρρόφηση με μη εντελώς προς τα κάτω σπρωχμένη στεφάνη βούρτσας, μπορεί να προκαλέσει ζημιά στο δάπεδο.  
Μην αναρροφάτε ποτέ με προς τα επάνω σπρωχμένη στεφάνη βούρτσας.

- α) Τοποθετήστε το Multi-Use-Brush στη χειρολαβή ή στον σωλήνα και ασφαλίστε το.
- β) Πιέστε τα δύο δόντια ασφάλισης στη στεφάνη της βούρτσας.
  - Σπρώξτε τη στεφάνη της βούρτσας προς τα κάτω και ασφαλίστε την.
  - => Το Multi-Use-Brush είναι έτοιμο για χρήση.
- γ) Αναρρόφηση με Multi-Use-Brush.
  - Πιέστε τα δύο δόντια ασφάλισης στη στεφάνη της βούρτσας.
  - Σπρώξτε τη στεφάνη της βούρτσας προς τα επάνω και ασφαλίστε την.
- δ) Για την αποσυναρμολόγηση πατήστε το πλήκτρο ασφάλισης και αφαιρέστε το Multi-Use-Brush.

### Εικ. 15

Στα μικρά διαλείμματα σκούπισματος μπορείτε να χρησιμοποιήσετε τη βοήθεια στάθμευσης που βρίσκεται στην πλευρά της συσκευής.

- Μετά την απενεργοποίηση της συσκευής σπρώξτε το άγκιστρο που βρίσκεται στο πέλαμα δαπέδου στην βοήθεια στάθμευσης.

### Εικ. 16

Κατά την αναρρόφηση σε σκάλες πρέπει η συσκευή να τοποθετείται κάτω στην αρχή της σκάλας. Εάν αυτό δεν είναι αρκετό, τότε μπορεί η συσκευή να μεταφερθεί επίσης από τη λαβή μεταφοράς.

## Μετά την εργασία

### Εικ. 17

- α) Θέστε τη συσκευή εκτός λειτουργίας.
- β) Τραβήξτε το φιλ από την πρίζα.
- γ) Τραβήξτε λίγο το ηλεκτρικό καλώδιο και αφήστε το ελεύθερο. (Το καλώδιο τυλίγεται αυτόματα).

### Εικ. 18

- Σπρώχνοντας το συρόμενο πλήκτρο προς την κατεύθυνση του βέλους, απασφαλίστε και μαζέψτε τον τηλεσκοπικό σωλήνα.

\* ανάλογα με τον εξοπλισμό

### Εικ. 19

Για τη φύλαξη της συσκευής μπορείτε να χρησιμοποιήσετε τη βοήθεια αποθήκευσης που βρίσκεται στην κάτω πλευρά της συσκευής.

- Σηκώστε τη συσκευή όρθια από τη χειρολαβή.
- Σπρώξτε το άγκιστρο που βρίσκεται στο πέλμα δαπέδου στη βοήθεια αποθήκευσης.

## Άδειασμα του δοχείου σκόνης

### Εικ. 20

Για να πετύχετε ένα καλό αποτέλεσμα αναρρόφησης, πρέπει το δοχείο συλλογής της σκόνης να αδειάζει μετά από κάθε διαδικασία αναρρόφησης, το αργότερο όμως, όταν φαίνεται να έχει επικαθίσει σκόνη ή ρύπανση πάνω στο φίλτρο χνουδιών ή όταν η σκόνη σε μια θέση στο δοχείο έχει φθάσει στο ύψος του μαρκαρίσματος.

Κατά το άδειασμα του δοχείου συλλογής της σκόνης ελέγχετε επίσης πάντοτε το βαθμό ρύπανσης του φίλτρου χνουδιών και όταν χρειάζεται καθαρίζετε το φίλτρο σύμφωνα με τις οδηγίες «Καθαρισμός του φίλτρου χνουδιών». Εικ. 29

### Εικ. 21

- Ανοίξτε το κάλυμμα συσκευής, τραβώντας τη γλώσσα φραγής.
- Αφαιρέστε το δοχείο συλλογής της σκόνης με τη βοήθεια της χειρολαβής από τη συσκευή.

### Εικ. 22

- Απασφάλιστε τη μονάδα του φίλτρου του δοχείου της σκόνης, πατώντας το πλήκτρο απασφάλισης.
- Αφαιρέστε τη μονάδα του φίλτρου από το δοχείο της σκόνης και αδειάστε το δοχείο της σκόνης.

### Εικ. 23

- Αποθετήστε τη μονάδα του φίλτρου στο δοχείο συλλογής της σκόνης, εδώ προσέξτε οπωσδήποτε τη σωστή προσαρμογή. Το βέλος στο κάλυμμα του φίλτρου πρέπει να δείχνει στην κατεύθυνση της γλώσσας φραγής.
- Πιέστε το κάλυμμα του δοχείου, ώσπου να ασφαλίσει με τον αντίστοιχο χαρακτηριστικό ήχο.
- Προσέχετε κατά την επανατοποθέτηση του δοχείου συλλογής της σκόνης στη συσκευή τη σωστή προσαρμογή. Κλείστε το κάλυμμα της συσκευής, ώσπου να ασφαλίσει ξανά η γλώσσα φραγής.

### Προσοχή

- Εάν κατά το κλείσιμο του καλύμματος αντιληφθείτε μια αντίσταση, ελέγξτε την πληρότητα των φίλτρων και τη σωστή προσαρμογή των φίλτρων και του δοχείου συλλογής της σκόνης.

## Φροντίδα του φίλτρου

### Καθάρισμα του ριπιδωτού φίλτρου

Η συσκευή σας είναι εξοπλισμένη με μια λειτουργία, ονομαζόμενη «Sensor Control». Εικ. 24\* + Εικ. 26\*

Αυτή η λειτουργία επιτρέπει συνεχώς, εάν η ηλεκτρική σας σκούπα έχει φθάσει στην ιδανική της στάθμη απόδοσης. Η φωτεινή ένδειξη σηματοδοτεί, εάν είναι απαραίτητο ένα καθάρισμα του ριπιδωτού φίλτρου, για την επίτευξη ξανά της ιδανικής του στάθμης απόδοσης.

## Ηλεκτρική σκούπα με λειτουργία «RotationClean»

### Εικ. 24\*

Η ένδειξη ανάβει μπλε, όταν η συσκευή εργάζεται στην ιδανική της στάθμη απόδοσης. Μόλις η ένδειξη αναβοσβήνει κόκκινη, πρέπει να καθαριστεί το ριπιδωτό φίλτρο. Η συσκευή επιστρέφει ξανά αυτόματα στη χαμηλότερη βαθμίδα ισχύος.

### Εικ. 25\*

- Απενεργοποιήστε τη συσκευή, για να καθαρίσετε το ριπιδωτό φίλτρο.

### Προσοχή: Ο καθαρισμός του φίλτρου είναι δυνατός μόνο με απενεργοποιημένη τη συσκευή.

- Ανοίξτε το κάλυμμα της συσκευής, τραβώντας τη γλώσσα φραγής.
- Για τον καθαρισμό του ριπιδωτού φίλτρου γυρίστε τη λαβή το λιγότερο 3 φορές κατά 180°.

Σε περίπτωση μειωμένης ισχύος αναρρόφησης μπορείτε να εκτελέσετε επίσης τον καθαρισμό του φίλτρου, ακόμα και όταν η ένδειξη δεν ανάβει. Εμείς συνιστούμε το καθάρισμα του ριπιδωτού φίλτρου πριν από κάθε άδειασμα του δοχείου συλλογής της σκόνης. Πρέπει όμως να λάβει χώρα το αργότερο με το άναμμα της ένδειξης «Sensor Control».

Σε περίπτωση που η ένδειξη, παρόλο τον καθαρισμό του ριπιδωτού φίλτρου, αναβοσβήνει 3 φορές διαδοχικά σε σύντομα χρονικά διαστήματα, οφείλεται ενδεχομένως σε ένα λερωμένο φίλτρο χνουδιών ή σε ένα φράξιμο. Σε αυτήν την περίπτωση ρυθμίζεται η συσκευή αυτόματα στη χαμηλότερη βαθμίδα ισχύος και η ένδειξη ανάβει συνεχώς κόκκινη.

- Απενεργοποιήστε τη συσκευή, αδειάστε το δοχείο της σκόνης και καθαρίστε το φίλτρο χνουδιών σύμφωνα με τις οδηγίες «Καθαρισμός του φίλτρου χνουδιών». Εικ. 29

## Ηλεκτρική σκούπα με λειτουργία «SelfClean»

### Εικ. 26\*

Η ένδειξη ανάβει μπλε, όταν η συσκευή εργάζεται στην ιδανική της στάθμη απόδοσης. Μόλις η ένδειξη αναβοσβήνει κόκκινη, απενεργοποιείται η συσκευή αυτόματα. Ο καθαρισμός του φίλτρου ενεργοποιείται και εκτελείται μέσω του ενσωματωμένου κινητήρα καθαρισμού.

Σε περίπτωση που η συσκευή πρέπει να καθαριστεί διαδοχικά τρεις φορές σε σύντομα χρονικά διαστήματα, αυτό οφείλεται ενδεχομένως σε ένα λερωμένο φίλτρο χνουδιών ή σε ένα φράξιμο. Σε αυτή την περίπτωση ρυθμίζεται η συσκευή αυτόματα στη χαμηλότερη βαθμίδα ισχύος και η ένδειξη ανάβει κόκκινη.

- Απενεργοποιήστε τη συσκευή, αδειάστε το δοχείο της σκόνης και καθαρίστε το φίλτρο χνουδιών σύμφωνα με τις οδηγίες «Καθαρισμός του φίλτρου χνουδιών» Εικ. 29

\* ανάλογα με τον εξοπλισμό

**Εικ. 27**

Όταν χρειάζεται, πατώντας το πλήκτρο καθαρισμού του φίλτρου «Clean», μπορείτε να ενεργοποιήσετε τη διαδικασία καθαρισμού με ενεργοποιημένη συσκευή επίσης και χειροκίνητα.

Σε περίπτωση μειωμένης ισχύος αναρρόφησης μπορείτε να εκτελέσετε επίσης τον καθαρισμό του φίλτρου, ακόμα και όταν η ένδειξη δεν ανάβει. Εμείς συνιστούμε το καθαρισμό του ριπιδωτού φίλτρου πριν από κάθε άδειασμα του δοχείου συλλογής της σκόνης.

**Ελαφρό κτύπημα του ριπιδωτού φίλτρου****Εικ. 28**

Σε περίπτωση ιδιαίτερα μεγάλης ρύπανσης μπορεί επίσης να κτυπηθεί ελαφρά το ριπιδωτό φίλτρο.

- Κτυπήστε ελαφρά το φίλτρο πάνω από έναν κάδο απορριμμάτων.  
Οι ρύποι πέφτουν προς τα κάτω από το φίλτρο.

**Καθαρισμός του φίλτρου χνουδιών**

Για να εργάζεται η ηλεκτρική σκούπα ιδανικά, πρέπει το φίλτρο χνουδιών να καθαρίζεται σε τακτικά χρονικά διαστήματα.

**Εικ. 29**

- Ανοίξτε το κάλυμμα της συσκευής και αφαιρέστε το δοχείο συλλογής της σκόνης από τη συσκευή. **Εικ. 21**
- a) Αφαιρέστε τη μονάδα φίλτρου από το δοχείο συλλογής της σκόνης.
- b) Κατά κανόνα αρκεί, όταν τιναχτεί ή κτυπηθεί ελαφρά όλη η μονάδα φίλτρου κατά το άδειασμα του δοχείου συλλογής της σκόνης, για να πέσουν οι ενδεχομένως υπάρχοντες ρύποι.  
Όταν αυτό δεν αρκεί, χρησιμοποιήστε παρακαλώ ένα στεγνό πανί, για να απομακρύνετε τους ρύπους από το φίλτρο χνουδιών.

**Υποδειξεις καθαρισμού**

Πριν από κάθε καθαρισμό πρέπει πρώτα να απενεργοποιείται η ηλεκτρική σκούπα και να τραβιέται το φως από την πρίζα του ρεύματος. Η ηλεκτρική σκούπα και τα πλαστικά αξεσουάρ μπορούν να καθαριστούν με ένα υγρό καθαρισμού πλαστικών του εμπορίου.

- ! **Προσοχή: Μη χρησιμοποιείτε κανένα υλικό τριψίματος, υγρό καθαρισμού γυαλιού ή υγρό καθαρισμού γενικής χρήσης. Μη βυθίζετε την ηλεκτρική σκούπα ποτέ στο νερό.**

Διατηρούμε το δικαίωμα των τεχνικών αλλαγών.

GS70 modeli bir Bosch elektrikli süpürge de karar kıldığınız için memnuniyet duyuyoruz. Bu kullanım kılavuzunda farklı GS70 modelleri görüntülenmiştir. Bu nedenle açıklanan tüm donanım özellikleri ve fonksiyonlar cihazınıza uygun olmayabilir. Mümkün olan en iyi emme sonucunu elde etmek için özellikle sizin elektrikli süpürmeniz için üretilmiş olan orijinal Bosch aksesuarları kullanmalısınız.

Kullanma kılavuzunu lütfen itinayla saklayınız. Elektrikli süpürge için üçüncü şahıslara verilmesi durumunda lütfen kullanım kılavuzunu da birlikte veriniz.

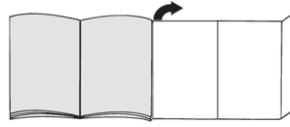
**Lütfen resimli sayfaları açınız!****Cihaz açıklaması**

- 1 Aksesuar bağlantısı olan açılır-kapanır süpürme başlığı
- 2 Sürgülü tuşu ve aksesuar bağlantısı olan teleskopik boru
- 3 Aksesuar tutucu
- 4 Süpürme(Emme) hortumu
- 5 Tutamak
- 6 Sert kıllı ilave parça (koltuk süpürme başlığına monte etmek için)
- 7 Cihaz tarafında durma yardımı
- 8 Şebeke bağlantı kablosu
- 9 Toz haznesi
- 10 Koltuk süpürme başlığı
- 11 Dar aralık süpürme başlığı
- 12 "Clean" filtre temizleme tuşu\*
- 13 Güç seviye göstergesi
- 14 Elektronik emiş gücü ayarlayıcısına sahip açma/kapama tuşu
- 15 Cihaz kapağı
- 16 Taşıma kulbu
- 17 Cihazın alt tarafındaki yerleştirme tertibatı
- 18 Lamel filtresi
- 19 Tiftik filtresi
- 20 Profesyonel koltuk süpürme başlığı\*
- 21 Profesyonel dar aralık süpürme başlığı\*
- 22 Multi-Use-Brush\*
- 23 Sert zemin süpürme başlığı

\* modele göre farklılık gösterebilir

## Yedek parçalar ve özel aksesuarlar

### A Sert zemin başlığı BBZ123HD

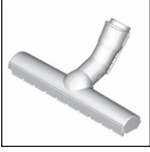

Düz zeminlerin süpürülmesi için (parke, fayans, terakota, ...)

### B Sert zemin başlığı BBZ124HD



2 adet döner fırça rulosu ile Değerli sert zeminlerin bakımı ve kaba kirlerin daha iyi temizlenmesi için.

## İlk kullanımdan önce

### Resim 1

- Tutma kolu emme hortumunun içine takılmalı ve kilitlemelidir.

## Çalıştırılması

### Resim 2

- a) Emme hortumu ağzını toz separatörünün emme boşluğuna yerleştiriniz.
- b) Emme hortumu çıkartılırken, her iki kilit dili bastırılmalı ve hortum çekilerek sökülmelidir.

### Resim 3

- a) Tutamak yerine oturana kadar teleskopik boruya itilmelidir.
- b) Bağlantıyı çözmek için kilit açma kovanını bastırınız ve tutamağı çekip çıkarınız.

### Resim 4

- a) Teleskopik boru, yerine oturuncaya kadar zemin süpürme ünitesinin ucunun içine itilmelidir.
- b) Bağlantıyı çözmek için, kilit kovanını bastırınız ve teleskopik boruyu çekip çıkarınız.

### Resim 5

- Sürgülü tuşu ok yönünde iterek teleskopik borunun kilidini açınız ve istenen uzunluğu ayarlayınız. Halı üzerindeki itme direncinin en düşük olduğu durum, teleskopik borunun komple dışarı çekildiği durumdur.

### Resim 6

- a) Aksesuar taşıyıcısı istenen konumda teleskopik boruya takılmalıdır.
- b) Sert kılılı ilave parçası ve dar aralık süpürme başlığı olan koltuk süpürme başlığı üstten veya alttan biraz bastırarak aksesuar taşıyıcısına yerleştirilmelidir.

### Resim 7

- Şebeke bağlantı kablosu prize konmalı, kablo istenen uzunlukta olacak şekilde dışarı çekilmeli ve fiş prize takılmalıdır.

### Resim 8

- Elektrikli süpürge açma / kapatma tuşuna basılarak açılabilir veya kapatılabilir.

### Resim 9\* Emiş gücünün düzenlenmesi

Döner ayar düğmesinin çevirilmesiyle istenilen emiş gücü kademesiz olarak ayarlanabilir.

- min - Perdelerin ve hassas kumaşların emilmesi  
Döner ayar düğmesinin çevirilmesiyle istenilen emiş gücü kademesiz olarak ayarlanabilir.

- max - Perdelerin ve hassas kumaşların emilmesi  
Döner ayar düğmesinin çevirilmesiyle istenilen emiş gücü kademesiz olarak ayarlanabilir.

### "ComfortSensor" elektrikli süpürge

### Resim 10\* Emiş gücünün düzenlenmesi

Döner ayar düğmesinin çevirilmesiyle istenilen emiş gücü kademesiz olarak ayarlanabilir.

- min - Perdelerin ve hassas kumaşların emilmesi  
Döner ayar düğmesinin çevirilmesiyle istenilen emiş gücü kademesiz olarak ayarlanabilir.

max - Perdelerin ve hassas kumaşların emilmesi  
Döner ayar düğmesinin çevirilmesiyle istenilen emiş gücü kademesiz olarak ayarlanabilir.

### "autoControl" elektrikli süpürge

### Resim 11\* Emiş gücünün düzenlenmesi

Döner ayar düğmesinin çevirilmesiyle istenilen emiş gücü kademesiz olarak ayarlanabilir.

- min - Perdelerin ve hassas kumaşların emilmesi  
Döner ayar düğmesinin çevirilmesiyle istenilen emiş gücü kademesiz olarak ayarlanabilir.

## Emerek temizleme

### ! Dikkat

- Süpürge başlığı, sert zeminin özelliğine bağlı olarak (örneğin sert, rustik fayanslar) belirli bir aşınma oranına sahiptir. Bu nedenle bunların düzenli aralıklarla çalışma tabanında kontrol edilmeleri gereklidir. Aşınmış, keskin kenarlı fırça yüzeyleri parke veya linolyum gibi hassas sert yüzeylerde hasarlara neden olabilir. Üretici aşınmış yer fırçaları nedeniyle meydana gelen olası hasarlar için sorumluluk kabul etmez.

\* modele göre farklılık gösterebilir

## Resim 12

Açılır-kapanır süpürme başlığının ayarlanması:

- Halılar ve halıfleksler =>



- Sert zemin / Parke =>



Daha büyük partikülleri temizlemeniz durumunda, süpürge başlığını emme kanalının tıkanmaması için bunları arka arkaya ve dikkatlice temizlemeye özen gösteriniz.

Pislik partiküllerinin daha iyi emilebilmesi için gerekirse başlığı kaldırabilirsiniz.

## Ek aksesuar ile süpürme

### Resim 13\*

Üniteyi ihtiyacınıza göre emme borusuna veya tutamağa takınız:

- Aralıkların ve köşelerin vb. süpürülmesi için dar aralık süpürme başlığı.
- Kumaşlı mobilyaların, perdelerin vb. süpürülmesi için koltuk süpürme başlığı.
- Cam çerçevelerinin, dolapların, profillerin, vb. yerlerin emilerek temizlenmesi için takılı bir sert kıllı ilave parçası olan koltuk süpürme başlığı. Kullandıktan sonra dar aralık süpürme başlığını ve koltuk süpürme başlığını tekrar aksesuar taşıyıcıya yerleştiriniz.
- Profesyonel dar aralık süpürme başlığı  
Örneğin araba vb. bir yerdeki olukların, köşelerin ve dar ara bölmelerin temizlenmesi için ekstra uzun dar aralık süpürme başlığı.
- Profesyonel koltuk süpürme başlığı  
Döşemelik kumaştan mobilyaların, perdelerin vb. eşyaların kolay ve iyi temizlenmesi için. Profesyonel koltuk süpürme başlığı, temizlenmesi için kolaylıkla tutamağından tutularak emilebilir.
- Sert zemin başlığı  
- Kılıklı halka klipsle takılı halde:  
Sert zemin kaplamalarının (fayans, parke vb.) hem etkin hem de zarar görmeden temizlenmesi için  
- Kılıklı halka olmadan:  
Boşluklu ve oluklu zeminlerdeki kirlerin temizlenmesi için  
• Kılıklı halka, her iki kilit tırnağı ok yönünde bastırılarak çıkarılabilir

## Multi-Use-Brush süpürme

### Resim 14\*

**Uyarı:** Kullanım sonrasında Multi-Use-Brush sökülme zorunda değildir. Takılı haldeki Multi-Use-Brush emme performansını etkilemez.

### ! DİKKAT!

- Yuvarlak fırçanın tamamen aşağı itilmemesi nedeniyle süpürme işlemi sırasında zemin hasar görebilir. Yuvarlak fırça yukarı doğru itilmiş haldeyken asla süpürme işlemi gerçekleştirilmemelidir.
- Multi-Use-Brush tutamağa veya boruya takılmalı ve yerine oturtulmalıdır.
  - Yuvarlak fırçadaki iki kilit tırnağına bastırılmalıdır.
  - Yuvarlak fırça aşağı doğru itilmeli ve yerine oturtulmalıdır.  
=> Multi-Use-Brush kullanıma hazırdır.
  - Multi-Use-Brush ile süpürülmelidir.

- Yuvarlak fırçadaki iki kilit tırnağına bastırılmalıdır.
  - Yuvarlak fırça yukarı doğru itilmeli ve yerine oturtulmalıdır.
- d) Sökme için kilit açma tuşuna basılmalı ve Multi-Use-Brush çıkarılmalıdır.

### Resim 15

Kısa süpürme molalarında cihazın yanındaki park yardımını kullanabilirsiniz.

- Cihaz kapatıldıktan sonra süpürge başlığı kancası durma yardımı noktasına itilmelidir.

### Resim 16

Merdiven üzerinde süpürürken cihaz aşağıda merdiven başlığında konumlandırılmalıdır. Bunun yeterli olmaması durumunda, cihaz taşıma kulbundan tutularak taşınabilir.

## Çalışma sona erdikten sonra

### Resim 17

- Cihaz kapatılmalıdır.
- Şebeke soketi çekilmelidir.
- Şebeke bağlantı kablосunu biraz çekiniz ve bırakınız. (Kablo otomatik olarak kendini sarar).

### Resim 18

- Sürgülü tuş ok yönünde bastırılarak teleskopik borunun kilidi açılmalı ve sıkıştırılmalıdır.

### Resim 19

Cihazı yerine yerleştirmek için cihazın alt tarafındaki yerleştirme tertibatını kullanabilirsiniz.

- Cihaz, tutamağından tutularak düz konuma getirilmelidir.
- Süpürge başlığı bulunan kanca durma yardımı noktasına itilmelidir.

## Toz haznesinin temizlenmesi

### Resim 20

İyi bir temizleme sonucuna ulaşmak için toz haznesinin her temizleme işlemi sonrasında boşaltılması gerekir, bu boşaltma işlemi en geç, toz veya kir tiftik filtresi üzerinde görünür duruma geldiğinde veya haznenin içindeki tozun işaretleme yüksekliğine ulaşması durumunda yapılmalıdır.

Toz haznesi boşaltılırken daima tiftik filtresinin kirlenme derecesi de kontrol edilmeli ve gerekirse bu filtre "Tiftik filtresinin temizlenmesi" talimatına göre temizlenmelidir. **Resim 29**

### Resim 21

- Cihaz kapağını kapatma kulağından çekerek açınız.
- Toz haznesi tutamak yardımıyla cihazdan çıkarılmaktadır.

### Resim 22

- Toz haznesi filtre ünitesinin kilidi, kilit açma tuşuna basılarak açılmalıdır.
- Filtre ünitesi toz haznesinden çıkarılmalı ve toz haznesi boşaltılmalıdır.

### Resim 23

- Filtere ünitesi toz haznesine yerleştirilmeli, bu sırada yerine doğru oturmasına mutlaka dikkat edilmelidir. Filtre kapağının üzerindeki ok kapatma kulağı yönünü göstermelidir.
- Hazne kapağına, duyulur şekilde yerine oturana kadar bastırınız.
- Toz haznesinin cihaza tekrar yerleştirilmesi sırasına da yerine doğru şekilde oturmasına dikkat ediniz. Kapatma kulağı tekrar yerine oturana kadar cihaz kapağı kapatılmalıdır.

### ! Dikkat

- Kapağın kapatılması sırasında bir dirençle karşılaşılırsa, filtrenin eksiksiz olup olmadığını ve filtre ve toz haznesinin yerlerine doğru oturma durumlarını kontrol ediniz.

## Filtere bakımı

### Lamel filtrenin temizlenmesi

Cihazınız "Sensör kontrolü" olarak adlandırılan bir fonksiyonla donatılmıştır. **Resim 24\*** + **Resim 26\*** .

Bu fonksiyon düzenli olarak elektrikli süpürgezin optimum güç seviyesine ulaşma durumunu denetler. Işıklı gösterge, lamel filtresinin optimum performans seviyesine ulaşması için temizlenmesinin gerekli olup olmadığını gösterir.

### "RotationClean" fonksiyonlu elektrikli süpürge

### Resim 24\*

Cihaz en iyi performans seviyesinde çalıştığında bu gösterge mavi renkte yanar. Gösterge kırmızı renkte yanıp sönyorsa lamel filtre temizlenmelidir. Cihaz otomatik olarak en düşük güç kademesine alınır.

### Resim 25\*

- Lamel filtresini temizlemek için cihazı kapatınız.

### ! Dikkat: Filtre temizliği sadece cihaz kapalıyken olanaklıdır.

- Cihaz kapağı, kapatma kulağından çekilerek açılmaktadır.
- Lamel filtresinin temizlenmesi için dirsek kısmını en az 3 defa 180° döndürünüz.

Emme performansının azalması durumunda göstergede ışık yanmasa bile filtre temizleme işlemini yapabilirsiniz. Her toz haznesi boşaltma işleminden önce lamel filtresinin temizlenmesini öneriyoruz. Fakat temizleme işlemi en geç "Sensor Control" göstergesi yandığında gerçekleşmelidir.

Lamel filtresinin temizlenmesine rağmen gösterge 3 defa arka arkaya kısa aralıklarla yanıp sönyorsa, muhtemelen tiftik filtresinde bir kirlenme durumu veya tıkanıklık mevcuttur. Bu durumda cihaz otomatik olarak en düşük performans seviyesine alınır ve gösterge sürekli kırmızı renkte yanar.

- Cihazı kapatınız, toz haznesini boşaltınız ve tiftik filtresini „Tiftik filtresinin temizlenmesi“ talimatına uygun olarak temizleyiniz. **Resim 29**

## "SelfClean" fonksiyonlu elektrikli süpürge

### Resim 26\*

Cihaz en iyi performans seviyesinde çalıştığında bu gösterge mavi renkte yanar. Gösterge kırmızı renkte yanıp sönerse cihaz otomatik olarak kapanır. Filtre temizleme işlemi devreye sokulur ve entegre temizleme motoru tarafından yürütülür.

Cihazın üç defa kısa aralıklarla arka arkaya temizlenmesi durumunda, muhtemelen tiftik filtresinde bir kirlenme veya tıkanıklık durumu söz konusudur. Bu durumda cihaz otomatik olarak en düşük performans seviyesine alınır ve gösterge kırmızı renkte yanar.

- Cihazı kapatınız, toz haznesini boşaltınız ve tiftik filtresini „Tiftik filtresinin temizlenmesi“ talimatına uygun olarak temizleyiniz. **Resim 29**

### Resim 27\*

Gerekirse „Clean“ filtre temizleme tuşuna basarak temizleme işlemini devreye almış cihaz için manuel olarak da aktifleştirebilirsiniz.

Emme performansının azalması durumunda göstergede ışık yanmasa bile filtre temizleme işlemini yapabilirsiniz. Her toz haznesi boşaltma işleminden önce lamel filtresinin temizlenmesini öneriyoruz.

## Lamel filtrenin temizlenmesi

### Resim 28

Özellikle aşırı kirlenme durumunda lamel filtre üzerine vurularak temizlenebilir.

- Filtrenin üzerine vururken altına çöp kutusu koyunuz. Tozlar filtreden aşağı dökülür.

## Tiftik filtresinin temizlenmesi

Elektrik süpürgesinin doğru çalışabilmesi için tiftik filtresi düzenli aralıklarla temizlenmelidir.

### Resim 29

- Cihaz kapağı açılmalı ve toz haznesi çıkarılmalıdır.

### Resim 21

- Filtere toz haznesinden çıkarılmalıdır.
- Tüm toz partiküllerinin çözülmesi için boşaltma esnasında toz haznesinin hafifçe silkelenmesi veya hazneye vurulması yeterlidir. Bu yeterli olmazsa tiftik filtresinde kalan kir partiküllerini temizlemek için lüften kuru bir bez kullanınız.

## Temizlik uyarıları

Elektrikli süpürgeyi temizlemeden önce kapatınız ve şebeke fişini çekiniz. Elektrikli süpürge ve plastik aksesuar parçaları normal bir plastik temizleme maddesi ile temizlenerek, bakımlı olması sağlanabilir.

- ! **Dikkat: Aşındırma maddesi, cam temizleyicisi veya çok amaçlı temizleyici kullanılmamalıdır. Elektrikli süpürge kesinlikle suya sokulmamalıdır.**

Üretici firma, ürünün teknik özelliklerinde değişiklik yapma hakkına sahiptir.

\* modele göre farklılık gösterebilir

Dziękujemy za zakup odkurzacza GS70 firmy Bosch. W niniejszej instrukcji obsługi przedstawione zostały różne modele odkurzacza GS70. Dlatego może się zdarzyć, że opisane wyposażenie i jego funkcje nie zawsze odnoszą się do danego modelu. W celu osiągnięcia możliwie najlepszego wyniku odkurzania należy stosować wyłącznie oryginalne akcesoria firmy Bosch, które zostały skonstruowane specjalnie do tego modelu odkurzacza.

Instrukcję użytkowania należy zachować. W przypadku przekazania odkurzacza innej osobie należy dołączyć niniejszą instrukcję.

### Należy rozłożyć strony z rysunkami!

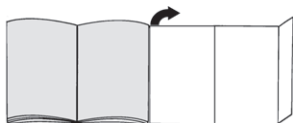

## Opis urządzenia

- 1 Przełączalna szczotka do podłóg z możliwością podłączenia akcesoriów
- 2 Rura teleskopowa z przyciskiem przesuwnym i możliwością podłączenia akcesoriów
- 3 Uchwyt na akcesoria
- 4 Wąż ssący
- 5 Uchwyt
- 6 Wieniec szczotkowy (do montażu na szczotce do tapicerki)
- 7 Zaczep rury ssącej z boku urządzenia
- 8 Przewód zasilający
- 9 Pojemnik na pył
- 10 Szczotka do tapicerki
- 11 Ssawka do szczelin
- 12 Przycisk czyszczenia filtra „Clean“\*\*
- 13 Wskaźnik poziomu mocy
- 14 Przycisk włączania/wyłączania z elektronicznym regulatorem siły ssania
- 15 Pokrywa urządzenia
- 16 Uchwyt do przenoszenia
- 17 Zaczep rury ssącej na spodzie urządzenia
- 18 Filtr lamelowy
- 19 Filtr z włókniiny
- 20 Profesjonalna szczotka do tapicerki\*
- 21 Profesjonalna ssawka do szczelin\*
- 22 Multi-Use-Brush\*
- 23 Szczotka do podłóg twardych

## Części zamienne i wyposażenie dodatkowe

### A Szczotka do podłóg twardych BBZ123HD



Do odkurzania gładkich powierzchni podłogowych (parkiet, płytki ceramiczne, terakota,...)

### B Szczotka do podłóg twardych BBZ124HD

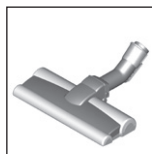

Z 2 obrotowymi wałkami szczotki. Do pielęgnacji wysokiej jakości podłóg twardych i lepszego zasysania większych cząstek brudu.

## Przed pierwszym użyciem

### Rysunek 1

- Uchwyt nasadzić na wąż ssący i zablokować.

## Uruchomienie

### Rysunek 2

- a) Króciec węża ssącego wsunąć w otwór ssący urządzenia i zatrasnąć z charakterystycznym kliknięciem.
- b) W celu wyjęcia węża ssącego ścisnąć obie zapadki i wyciągnąć wąż.

### Rysunek 3

- a) Uchwyt wsunąć do zatrzasknięcia w rurę teleskopową.
- b) W celu rozłączenia połączenia nacisnąć tuleję odblokowującą i wyciągnąć uchwyt.

### Rysunek 4

- a) Wsunąć rurę teleskopową w króciec szczotki do podłóg aż do zatrzasknięcia.
- b) W celu rozłączenia nacisnąć tuleję odblokowującą i wyciągnąć rurę teleskopową.

### Rysunek 5

- Naciskając przycisk przesuwny zgodnie z kierunkiem strzałki, odblokować rurę teleskopową i ustawić na odpowiednią długość. Podczas przesuwania szczotki po dywanie opór jest najmniejszy, gdy rura teleskopowa jest całkowicie wyciągnięta.

### Rysunek 6

- a) Uchwyt na akcesoria nasadzić w żądanej pozycji na rurę teleskopową.
- b) Szczotkę do tapicerki z wieniec szczotkowym oraz ssawkę do szczelin włożyć, lekko naciskając od góry lub od dołu, w uchwyt na akcesoria.

\* w zależności od wyposażenia

## Rysunek 7



- Chwycić za wtyczkę przewodu zasilającego, wyciągnąć przewód na odpowiednią długość i włożyć wtyczkę do gniazda.

## Rysunek 8

- Włączyć/wyłączyć odkurzacz poprzez naciśnięcie włącznika/wyłącznika.

## Rysunek 9\* Regulacja siły ssania



Poprzez obracanie regulatora obrotowego można bezstopniowo ustawić żądaną siłę ssania.

- min - Do odkurzania firanek i delikatnych tkanin  
 - Do odkurzania mebli tapicerskich i poduszek
-  - Do odkurzania delikatnych dywanów i codziennego czyszczenia przy nieznacznym zabrudzeniu
-  - Do czyszczenia wytrzymałych wykładzin podłogowych
- max - Do odkurzania twardych podłóg oraz mocno zabrudzonych dywanów i wykładzin dywanowych

## Odkurzacz z „ComfortSensor“

## Rysunek 10\* Regulacja siły ssania



Poprzez obracanie regulatora obrotowego można bezstopniowo ustawić żądaną siłę ssania.

-  - Do odkurzania mebli tapicerskich i poduszek
-  - Do odkurzania delikatnych dywanów i codziennego czyszczenia przy nieznacznym zabrudzeniu
-  - Do czyszczenia wytrzymałych wykładzin podłogowych
- Comfort - ustawienie dla wszystkich podłóg. Dla wygodnego prowadzenia podczas odkurzania wszelkiego rodzaju podłóg.
- max - Do odkurzania twardych podłóg oraz mocno zabrudzonych dywanów i wykładzin dywanowych

## Odkurzacz z „autoControl“

## Rysunek 11\* Regulacja siły ssania

Poprzez obracanie regulatora obrotowego można bezstopniowo ustawić żądaną siłę ssania.

- min - Do odkurzania firanek i delikatnych tkanin  
 - Do odkurzania mebli tapicerskich i poduszek
-  - Do odkurzania delikatnych dywanów i codziennego czyszczenia przy nieznacznym zabrudzeniu
-  - Do czyszczenia wytrzymałych wykładzin podłogowych
- auto - Do odkurzania twardych podłóg oraz mocno zabrudzonych dywanów i wykładzin dywanowych



## Odkurzanie

### ! Uwaga

- W zależności od właściwości podłogi (np. szorstkie, rustykalne podłogi) szczotki do podłóg ulegają zniszczeniu. Dlatego należy w regularnych odstępach czasu sprawdzać spód szczotki. Zużyte, o ostrych kantach spody szczotki mogą uszkodzić delikatne podłogi, jak parkiet czy linoleum. Producent nie ponosi odpowiedzialności za ewentualne szkody powstałe w wyniku używania zużytych szczotek do podłóg.

## Rysunek 12

Ustawianie przełączanej szczotki do podłóg:

- Dywany i wykładziny dywanowe => 
- Podłogi twarde/parkiet => 

W przypadku zasysania większych cząsteczek zachować ostrożność i zwrócić uwagę, aby cząsteczki były zasysane po kolei, co pozwoli uniknąć zatkania kanału ssącego szczotki do podłóg. Ewentualnie należy unieść szczotkę, aby móc lepiej zasysać cząsteczki brudu.

## Odkurzanie z zastosowaniem wyposażenia dodatkowego

## Rysunek 13\*

W zależności od potrzeby nasadzić szczotkę na rurę ssącą lub uchwyt:

- a) Ssawka do szczelin. Do odkurzania szczelin, rogów itp.
  - b) Szczotka do tapicerki. Do odkurzania mebli tapicerskich, zastół itp.
  - c) Szczotka do tapicerki z założonym wieńcem szczotkowym do odkurzania ram okiennych, szaf, profili itp. Po użyciu z powrotem włożyć ssawkę do szczelin i szczotkę do tapicerki w uchwyt na akcesoria.
  - d) Profesjonalna ssawka do szczelin  
Wąska, bardzo długa ssawka do czyszczenia fug, rogów i wąskich przestrzeni, np. w samochodzie.
  - e) Profesjonalna szczotka do tapicerki  
Do łatwego i dokładnego czyszczenia mebli tapicerskich, zastół itp.  
W celu oczyszczenia profesjonalnej szczotki do tapicerki należy ją odkurzyć, używając rury ssącej z uchwytem.
  - f) Szczotka do podłóg twardych  
- z przyczepionym wieńcem szczotkowym:  
Do efektywnego i zarazem oszczędnego czyszczenia twardych powierzchni podłogowych (glazura, parkiet itd.)  
- bez wieńca szczotkowego:  
Do czyszczenia kurzu w szparach i szczelinach
- Aby zdjąć wieńec szczotkowy należy nacisnąć obydwa zatraski zgodnie z kierunkiem strzałek

## Odkurzanie Multi-Use-Brush

## Rysunek 14\*

**Wskazówka** Multi-Use-Brush nie wymaga demontażu po użyciu. Zamontowanie Multi-Use-Brush nie powoduje ograniczenia mocy ssania.

### ! UWAGA!

- Jeśli wieńiec szczotki nie jest całkowicie wysunięty do dołu, odkurzenie może spowodować uszkodzenie podłoża.  
Nigdy nie odkurzać z wieńcem szczotki przesuniętym do góry.

- a) Multi-Use-Brush nasadzić na uchwyt lub rurę i zatrzasać.
- b) Nacisnąć oba noski wzbijające na wieńcu szczotki.
  - Przesunąć wieńiec szczotki do dół i zatrzasać.  
=> Multi-Use-Brush jest gotowy do pracy.
- c) Odkurzyć za pomocą Multi-Use-Brush.
  - Nacisnąć oba noski wzbijające na wieńcu szczotki.
  - Przesunąć wieńiec szczotki do góry i zatrzasać.
- d) W celu demontażu nacisnąć przycisk odblokowujący i usunąć Multi-Use-Brush.

### Rysunek 15

- W trakcie krótkich przerw w odkurzaniu można skorzystać z zaczepu umieszczonego z boku urządzenia.
- Po wyłączeniu urządzenia wsunąć hak szczotki do podłóg w zaczep z boku urządzenia.

### Rysunek 16

Podczas odkurzania schodów urządzenie musi stać przed schodami. Jeśli nie wystarczy to do odkurzenia całych schodów, urządzenie można przenosić trzymając za uchwyt.

## Po pracy

### Rysunek 17

- a) Wyłączyć urządzenie.
- b) Wyciągnąć wtyczkę z gniazda.
- c) Pociągnąć krótko za przewód zasilający i puścić (przewód zwija się automatycznie).

### Rysunek 18

- Naciskając przycisk przesuwany zgodnie z kierunkiem strzałki, odblokować rurę teleskopową i zsunąć.

### Rysunek 19

Do odstawiania urządzenia można korzystać z zaczepu rury ssącej na spodzie urządzenia.

- a) Za pomocą uchwytu ustawić urządzenie pionowo.
- b) Wsunąć hak szczotki do podłóg w zaczep rury ssącej.

## Opróżnianie pojemnika na pył

### Rysunek 20

W celu uzyskania optymalnego rezultatu odkurzania należy po każdym użyciu urządzenia opróżnić pojemnik na pył, najpóźniej jednak wówczas, gdy widoczna warstwa pyłu lub brudu osadzi się na filtrze z włókniny lub gdy pył w pojemniku sięga do oznaczenia. Podczas opróżniania pojemnika na pył zawsze kontrolować stopień zabrudzenia filtra z włókniny i w razie potrzeby wyczyścić go zgodnie ze wskazówkami w punkcie „Czyszczenie filtra z włókniny”. **Rysunek 29**

### Rysunek 21

- a) Otworzyć pokrywę urządzenia poprzez pociągnięcie zapadki zamykającej.
- b) Za pomocą uchwytu wyjąć pojemnik na pył z urządzenia.

### Rysunek 22

- a) Naciskając przycisk odblokowujący, odblokować jednostkę filtrującą w pojemniku na pył.
- b) Wyjąć jednostkę filtrującą z pojemnika na pył i opróżnić pojemnik.

### Rysunek 23

- a) Włożyć jednostkę filtrującą do pojemnika na pył, przy tym koniecznie zwrócić uwagę na prawidłowe położenie. Strzałka na pokrywie filtra musi być skierowana w kierunku zapadki zamykającej.
- b) Nacisnąć do zatrzasknięcia na pokrywę pojemnika.
- c) Podczas wkładania pojemnika na pył do urządzenia zwrócić uwagę na jego prawidłowe położenie. Zamknąć pokrywę urządzenia, z powrotem zatrzaskując zapadkę zamykającą.

### ! Uwaga

- W przypadku odczucia oporu podczas zamykania pokrywy należy sprawdzić, czy filtr jest kompletny oraz czy filtr i pojemnik na pył są prawidłowo włożone.

## Konserwacja filtra

### Czyszczenie filtra lamelowego

Urządzenie posiada tzw. funkcję „Sensor Control”.

**Rysunek 24\*** + **Rysunek 26\***

Funkcja ta stale kontroluje, czy odkurzacz osiągnął optymalny poziom mocy. Wskaźnik świetlny sygnalizuje, czy konieczne jest czyszczenie filtra lamelowego, aby ponownie osiągnąć optymalny poziom mocy.

### Odkurzacz z funkcją „RotationClean”

### Rysunek 24\*

Wskaźnik świeci się na niebiesko, jeśli urządzenie działa z optymalną mocą. Miganie na czerwono oznacza konieczność wyczyszczenia filtra lamelowego. Moc urządzenia zostaje automatycznie zmniejszona do minimum.

### Rysunek 25\*

- Przed przystąpieniem do czyszczenia filtra lamelowego wyłączyć urządzenie.

### ! Uwaga! Filtry można czyścić wyłącznie, gdy urządzenie jest wyłączone.

- Otworzyć pokrywę urządzenia poprzez pociągnięcie zapadki zamykającej.
- W celu oczyszczenia filtra lamelowego należy przynajmniej trzykrotnie obrócić pokrętko o 180°.

Filtr można czyścić zawsze, gdy zmniejszy się mocy ssania, nawet jeśli wskaźnik nie zaświeci się. Czyszczenie filtra lamelowego zalecane jest przed każdym opróżnieniem pojemnika na pył. Jednak najpóźniej, gdy zaświeci się wskaźnik „Sensor Control”.

Jeśli mimo wyczyszczenia filtra lamelowego wskaźnik miga trzykrotnie w krótkich odstępach czasu, przyczyną tego jest prawdopodobnie zanieczyszczenie filtra z włókniny lub zapchanie. W takim przypadku moc urządzenia zostaje automatycznie zmniejszona do minimum, a wskaźnik świeci się stale na czerwono.

- Wyłączyć urządzenie, opróżnić pojemnik na pył i wyczyścić filtr z włókniny, zgodnie ze wskazówkami w punkcie „Czyszczenie filtra z włókniny”.

**Rysunek 29**

\* w zależności od wyposażenia

## Odkurzac z funkcją „SelfClean“

### Rysunek 26\*

Wskaźnik świeci się na niebiesko, jeśli urządzenie działa z optymalną mocą. Gdy wskaźnik zacznie migać na czerwono, urządzenie wyłączy się automatycznie. Aktywowana zostanie funkcja czyszczenia filtra za pomocą zintegrowanego silnika oczyszczającego.

Jeśli urządzenie trzykrotnie przeprowadziło czyszczenie w krótkich odstępach czasu, przyczyną tego jest prawdopodobnie zanieczyszczenie filtra z włókniny lub zapchanie. W takim przypadku moc urządzenia zostaje automatycznie zmniejszona do minimum, a wskaźnik świeci się na czerwono.

- Wyłączyć urządzenie, opróżnić pojemnik na pył i wyciągnąć filtr z włókniny zgodnie ze wskazówkami w punkcie „Czyszczenie filtra z włókniny“.

### Rysunek 29

### Rysunek 27\*

W razie potrzeby można również we włączonym urządzeniu ręcznie aktywować proces czyszczenia przez naciśnięcie przycisku czyszczenia filtra „Clean“.

Filtr można czyścić zawsze, gdy zmniejszy się moc ssania, nawet jeśli wskaźnik nie zaświeci się. Czyszczenie filtra lamelowego zalecane jest przed każdym opróżnieniem pojemnika na pył.

## Czyszczenie filtra lamelowego

### Rysunek 28

W przypadku silnego zabrudzenia filtr lamelowy można wytrzeć.

- Wytrzeć filtr nad pojemnikiem na śmieci. Brud spadnie z filtra do pojemnika.

## Czyszczenie filtra z włókniny

Optymalne działanie odkurzacza wymaga regularnego czyszczenia filtra z włókniny.

### Rysunek 29

- Otworzyć pokrywę urządzenia i wyjąć z urządzenia pojemnik na pył. Rysunek 21

a) Wyjąć moduł filtrujący z pojemnika na pył.

b) Z reguły wystarczy, jeżeli cały moduł filtrujący zostanie podczas opróżniania pojemnika na pył lekko wytrząśnięty lub wytrzepany, co umożliwi oderwanie się drobinek brudu.

Jeśli to nie wystarczy, użyć suchej ściereczki, aby usunąć drobinki brudu zgromadzone w filtrze z włókniny.

## Wskazówki dotyczące czyszczenia

Przed każdym czyszczeniem odkurzacza trzeba go wyłączyć i wyciągnąć wtyczkę z gniazda. Odkurzac z elementy wyposażenia z tworzywa sztucznego można czyścić dostępnymi na rynku środkami do czyszczenia tworzyw sztucznych.

- Uwaga! Nie wolno stosować żadnych środków do szorowania, środków do czyszczenia szkła, ani uniwersalnych środków czyszczących. W żadnym wypadku nie wolno zanurzać odkurzacza w wodzie.**

## hu

Köszönjük, hogy a Bosch GS70 sorozat porszívóját választotta.

Ebben a használati utasításban különböző GS70 modellek leírását találja. Emiatt lehetséges, hogy nem minden tartozék és funkció egyezik meg az Ön által vásárolt modell tartozékaival és funkcióival. Csak eredeti Bosch tartozékokat használjon, melyeket speciálisan az Ön porszívójához fejlesztettünk ki, azért hogy a legjobb porszívási eredményt érhesse el.

Kérjük, őrizze meg a használati utasítást. A porszívó továbbadásakor mellékelje a készülékhez a használati utasítást is.

## Kérjük, hajtsa ki a képes oldalt.

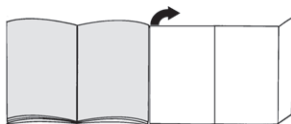

## A készülék leírása

- Átkapcsolható padlószívófej tartozékösszekötéssel
- Teleszkópcső tolokapcsolóval és tartozék-összekötéssel
- Tartozékartó
- Szívótömlő
- Markolat
- Kefekoszorú (a szőnyegtisztító fejre szerelhető)
- Porszívócsőtartó horony a készülék felőli oldalon
- Hálózati csatlakozókábel
- Portartály
- Szőnyegtisztító fej
- Réstisztító fej
- „Clean” szűrőtisztító kapcsoló\*
- Teljesítményszint kijelzése
- Be-/kikapcsoló gomb elektronikus szívóerőszabályzóval
- Felnyitható burkolat
- Fogantyú
- Porszívócsőtartó a készülék alsó oldalán
- Lamellás szűrő
- Pihefogó
- „Profi” szőnyegtisztító fej\*
- „Profi” réstisztító fej\*
- Multi-Use-Brush\*
- Kemény padlóhoz való szívófej

Zastrzegamy sobie prawo do zmian technicznych.

## Pótalkatrészek és kiegészítő tartozékok

### A Kemény padlóhoz való szívófej BBZ123HD



Sima padlók porszívózásához  
(parketta, csempe, terrakotta,...)

### B Kemény padlóhoz való szívófej BBZ124HD

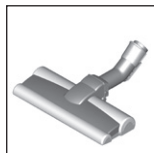

2 forgó kefehengerrel  
Értékes kemény padlók ápolásához  
és a durva szennyeződés jobb felvé-  
teléhez.

## Az első használat előtt elvégzendő ten- nivalók

### ábra 1

- A fogantyút tolja a szívótömlőre és zárja be a re-  
teszt.

## Üzembe helyezés

### ábra 2

- A szívótömlő csomját tolja a készülék szívónyílásá-  
ba, míg az hallhatóan beretesz.
- A szívótömlő kivételéhez nyomja össze a két rögzítő  
pecket és húzza ki a tömlőt.

### ábra 3

- A fogantyút tolja be kattanásig a teleszkópcsőbe.
- A szétszedéshez nyomja meg a kioldóhüvelyt és  
húzza ki a fogantyút.

### ábra 4

- Tolja be a teleszkópcsővet kattanásig a  
padlószívófej csőtoldalába.
- A szétszedéshez nyomja meg a reteszelőhüvelyt és  
húzza ki a teleszkópcsővet.

### ábra 5

- A tolokapcsolónak a nyíl irányába való eltolásával  
nyissa ki a teleszkópcső reteszét és állítsa be a  
kívánt hosszúságot. Szőnyegen a tollellenállás a  
teleszkópcső teljesen kihúzott állásában a legcseké-  
lyebb.

### ábra 6

- A tartozéktartókat a megfelelő helyzetben helyezze  
rá a teleszkópcsőre.
- Helyezze a kefekoszorúval és réstisztító szívófejjel  
felszerelt kárpittisztító szívófejet felülről, ill. alulról  
enyhe nyomással a tartozéktartókba.

### ábra 7

- Fogja meg a hálózati csatlakozókábelt a dugónál,  
húzza ki a kívánt hosszúságig és csatlakoztassa a  
hálózati dugót.

### ábra 8

- A porszívót a be-/ kikapcsoló gombbal kapcsolja be  
vagy ki.

### ábra 9\* Szívóerő szabályozása

A forgószabályzó elfordításával tudja a kívánt szívóerőt  
fokozatmentesen beállítani.

min. - Függönyök és érzékeny textíliák porszívózásá-  
hoz



Kárpitozott bútorok és párnák kiporszívózásá-  
hoz



Kényes szőnyegek porszívózásához és napi  
tisztításhoz enyhe szennyeződés esetén



Nagy teherbírású padlóburkolatok tisztításá-  
hoz

max. - Kemény padlók, valamint erősen szennyezett  
szőnyegek és szőnyegpadlók porszívózásához

### Porszívó „ComfortSensor“

### ábra 10\* Szívóerő szabályozása

A forgószabályzó elfordításával tudja a kívánt szívóerőt  
fokozatmentesen beállítani.



- Kárpitozott bútorok és párnák kiporszívózásá-  
hoz



- Kényes szőnyegek porszívózásához és napi  
tisztításhoz enyhe szennyeződés esetén



- Nagy teherbírású padlóburkolatok tisztításá-  
hoz

Comfort - egy beállítás minden padlóhoz. Kényelmes  
tolóerőért minden padló típus porszívózásá-  
kor.

max. - Kemény padlók, valamint erősen szennyezett  
szőnyegek és szőnyegpadlók porszívózásá-  
hoz

### Porszívó „autoControl“

### ábra 11\* Szívóerő szabályozása

A forgószabályzó elfordításával tudja a kívánt szívóerőt  
fokozatmentesen beállítani.

min. - Függönyök és érzékeny textíliák porszívózásá-  
hoz



Kárpitozott bútorok és párnák kiporszívózásá-  
hoz



Kényes szőnyegek porszívózásához és napi  
tisztításhoz enyhe szennyeződés esetén



Nagy teherbírású padlóburkolatok tisztításá-  
hoz

auto - Kemény padlók, valamint erősen szennyezett  
szőnyegek és szőnyegpadlók porszívózásához

\* kivittől függően

## Porszívózás

### Figyelem

- A padlószívófejek a kemény padló minőségétől függően (pl. érdes felületű, rusztikus csempe) bizonyos mértékű kopásnak vannak kitéve. Ezért fontos, hogy rendszeres időközönként ellenőrizze a szívófej talp-részét. Ha a szívófej alja kopott, ill. szélei élessé váltak, könnyen megkarcolja a kényes kemény padlófelületeket, mint parketta vagy linóleum. A gyártó nem vállal felelősséget olyan károkért, amelyeket a kopott szívófej okoz.

### ábra 12

Az átkapcsolható padlószívófej beállítása:

- Szőnyeg és szőnyegpadló =>



- Kemény padló / parketta=>



Ha nagyobb szennyeződést szív fel, kérjük ügyeljen arra, hogy ezeket a szennyeződéseket egymás után és elővigyázatosan szívja fel, azért hogy a padlótisztítófej szívócsatornáját ne tömitse el.

Előfordulhat, hogy kissé meg kell emelnie a szívófejet ahhoz, hogy a szennyeződés részecskéit könnyebben felszívhassa.

## Porszívózás kiegészítő tartozékkal

### ábra 13\*

Helyezze fel a használni kívánt szívófejet a szívócsőre vagy a markolatra:

- Réstisztító fej fugák és sarkok stb. porszívózásához.
- Szőnyegtisztító fej kárpitozott bútorok, függönyök stb. porszívózásához.
- Szőnyegtisztító szívófej kefekoszorúval felszerelve ablakkeretek, szekrények, profilok stb. porszívózásához.

Használat után helyezze vissza a réstisztító fejet és a szőnyegtisztító fejet a tartozéktartóba.

- „Profi” réstisztító fej  
Extrahosszú réstisztító fej a rések, sarkok, szűk hézagok tisztításához, pl. az autóban stb.
  - „Profi” szőnyegtisztító fej  
Kárpitozott bútorok, függönyök stb. könnyű és alapos tisztításához.  
Tisztításhoz a „Profi” szőnyegtisztító fejet egyszerűen porszívózza le a markolattal.
  - Kemény padlóhoz való szívófej  
- rápatintható kefekoszorúval:  
Kemény padlóburkolatok (csempe, parketta stb.) hatékony, de kímélő tisztításához  
- kefekoszorú nélküli:  
Hasadékok és fugák tisztításához
- A kefekoszorú levehető a két reteszelés nyíl irányába történő nyomásával.

## Multi-Use-Brush porszívózás

### ábra 14\*

**Megjegyzés:** Használat után nem szükséges a Multi-Use-Brush leszerelése. A felszerelt Multi-Use-Brush nem korlátozza a szívási teljesítményt.

### FIGYELEM

- Ha nem teljesen leeresztett körkefével porszívóz, az károsíthatja az aljzatot.  
Soha ne porszívózzon feltolt körkefével.
- a) A Multi-Use-Brush tartozékot csatlakoztassa a fogantyúhoz vagy a csőhöz, majd rögzítse.
- b) Nyomja meg a körkefén lévő két pecket.
  - A körkefét tolja lefelé, majd rögzítse.  
=> A Multi-Use-Brush használatra kész.
- c) Porszívózzon a Multi-Use-Brush tartozékkal.
  - Nyomja meg a körkefén lévő két pecket.
  - A körkefét tolja felfelé, majd rögzítse.
- d) A szétszereléshez nyomja meg a kireteszelő gombot, és távolítsa el a Multi-Use-Brush tartozékot.

### ábra 15

Rövid porszívózási szüneteknél használhatja a készülék oldalán található leállító segédeszközt.

- A készülék kikapcsolása után helyezze a padlószívófejen lévő akasztót a porszívócsőtartó horonyba.

### ábra 16

Lépcső porszívózásához a készüléket a lépcső alján kell elhelyezni. Amennyiben ez nem lenne elegendő, a készülék a tartófogantyúval is hordozható.

## A munka után

### ábra 17

- Kapcsolja ki a készüléket
- Húzza ki a hálózati csatlakozódugót.
- Húzza meg egy kicsit a hálózati csatlakozókábelt és engedje el. (A kábel automatikusan feltekeredik).

### ábra 18

- A tollkapcsolónak a nyíl irányába való eltolásával reteszelje ki a teleszkópcsővet, és nyomja össze.

### ábra 19

A készülék tárolásához használhatja a készülék alján lévő leállító eszközt.

- Állítsa fel a készüléket a kézi fogantyúnál fogva.
- A padlószívófejen lévő akasztót csúsztassa a porszívócsőtartó horonyba.

## A portartály kiürítése

### ábra 20

Az optimális porszívási eredmény elérése érdekében, portartályt minden porszívás után ki kell üríteni, legkésőbb azonban akkor, ha a pihefogóra láthatóan por vagy szennyeződés rakódott le, vagy ha a por a tartály egy részén elérte a jelölést.

A portartály ürítésénél mindig ellenőrizheti a pihefogó szennyeződési fokát, és szükség esetén a „Pihefogó tisztítása” című fejezetnek megfelelően megtisztíthatja. ábra 29

### ábra 21

- Nyissa fel a burkolatot a készülék tetején a zárófűl meghúzásával.
- A markolat segítségével vegye ki a portartályt a készülékből.

## ábra 22

- a) Nyissa ki a portartály szűrőegységét a nyitó-nyomógomb megnyomásával.
- b) Vegye ki a szűrőegységet a portartályból és ürítse ki.

## ábra 23

- a) Helyezze be a portartályba a szűrőegységet, ennek során feltétlenül ügyeljen az egység megfelelő elhelyezkedésére. Ügyeljen rá, hogy a szűrő fedelén látható nyíl a zárófül irányába mutasson.
- b) Kérjük, nyomja meg a készülék fedelét, hogy az hallhatóan bekattanjon.
- c) A portartály készülékbe való visszahelyezésénél ügyeljen arra, hogy megfelelő helyre tegye. Zárja le a burkolatot a készülék tetején, míg a zárófül ismét bekattan.

### Figyelem

- Ha a fedél lecsukásakor ellenállást érzékel, ellenőrizze, hogy a szűrőnek minden alkatrészre megvan-e, illetve hogy megfelelően helyezte-e be a szűrőt és a portartályt.

## A szűrő ápolása

### A lamellás szűrő tisztítása

A készülék az úgynevezett „Sensor Control” funkcióval van felszerelve. **ábra 24** + **ábra 26**.

Ez a funkció folyamatosan felügyeli, hogy a porszívó elérje az optimális teljesítményszintet. A világító kijelző jelzi, hogy meg kell-e tisztítani a lamellás szűrőt, azért hogy ismét elérje az optimális teljesítményszintet.

### Porszívó „RotationClean” funkcióval

#### ábra 24\*

A kijelző kéken világít, ha a készülék optimális teljesítményszintjén működik. Amint a kijelző pirosan villog, meg kell tisztítani a lemezes szűrőt. A készülék automatikusan visszaáll a legalacsonyabb teljesítményfokozatra.

#### ábra 25\*

- Kérjük, kapcsolja ki a készüléket, azért hogy megtisztíthassa a lamellás szűrőt.

### Figyelem: A szűrőtisztítás csak lekapcsolt készülékekkel lehetséges.

- Nyissa fel a burkolatot a készülék tetején a zárófül meghúzásával.
- A lemezes szűrő megtisztításához fordítsa el a pecket 180°-kal legalább háromszor.

A szűrőtisztítást gyengülő szívásteljesítmény esetén is elvégezheti, amennyiben a kijelző nem világít. Azt ajánljuk, hogy a lamellás szűrőt minden alkalommal tisztítsa meg a portartály ürítése előtt. De ezt legkésőbb a „Sensor Control”-kijelzés megjelenésénél kell végezni.

Amennyiben a kijelző a lamellás szűrő tisztítása ellenére egymás után háromszor rövid időközönként felvillan, akkor valószínűleg elszennyeződött vagy eldugult a pihefogó. Ebben az esetben a készülék automatikusan beáll a legalacsonyabb teljesítményfokozatra és a kijelző folyamatosan pirosan világít.

- Kapcsolja le a készüléket, ürítse ki a portartályt és tisztítsa meg a pihefogót a „Pihefogó megtisztítása” című utasításnak megfelelően. **ábra 29**

### Porszívó „SelfClean”-funkcióval

#### ábra 26\*

A kijelző kéken világít, ha a készülék optimális teljesítményszintjén működik. Amint a kijelző pirosan villog, a készülék automatikusan lekapcsol.

A szűrőtisztítás elindul és a beépített tisztítómotor elvégzi a tisztítást.

Ha a készüléket háromszor egymás után rövid időközönként meg kellett tisztítani, akkor valószínűleg elszennyeződött vagy eldugult a pihefogó. Ebben az esetben a készülék automatikusan beáll a legalacsonyabb teljesítményfokozatra és a kijelző pirosan világít.

- Kapcsolja le a készüléket, ürítse ki a portartályt és tisztítsa meg a pihefogót a „Pihefogó megtisztítása” című utasításnak megfelelően. **ábra 29**

#### ábra 27\*

Szükség esetén a „Clean” szűrőtisztító gomb megnyomásával a tisztítási folyamat bekapcsolt készülék esetén kézzel is elindítható.

A szűrőtisztítást gyengülő szívásteljesítmény esetén is elvégezheti, amennyiben a kijelző nem világít. Azt ajánljuk, hogy a lamellás szűrőt minden alkalommal tisztítsa meg a portartály ürítése előtt.

### A lamellás szűrő tisztítása ütögetéssel

#### ábra 28

Különösen erős szennyeződés esetén a lamellás szűrő ütögetéssel is tisztítható.

- Ütögesse ki a szűrőt egy szemeteskuka fölé.
- A szennyeződés lehull a szűrőből.

### A pihefogó tisztítása

A porszívó optimális működése érdekében a pihefogót rendszeres időközönként meg kell tisztítani.

#### ábra 29

- Nyissa fel a burkolatot a készülék tetején, és vegye ki a portartályt a készülékből. **ábra 21**

- a) Vegye ki a szűrőegységet a portartályból.
- b) Rendszerint elegendő az, ha az egész szűrőegységet a portartály kiürítésekor enyhén megrázza vagy ütögetéssel kiporolja, hogy a lehetséges szennyeződés részecskéi kiulljanak.  
Ha ez nem lenne elegendő, használjon egy száraz törülközőt a szennyeződés eltávolításához.

## Tisztítási utasítások

A porszívó minden tisztítása előtt a készüléket ki kell kapcsolni, és a hálózati csatlakozódugót ki kell húzni. A porszívó és a műanyagból készült tartozékok ápolásához szokványos műanyagtisztítót lehet használni.

- ! **Figyelem: A tisztításhoz ne használjon súrolószert, üveg- vagy általános tisztítószert. A porszívót soha ne tegye vízbe!**

Műszaki változtatások joga fenntartva.

\* kivételtől függően

Мы рады, что вы остановили свой выбор на пылесосе Bosch серии GS70.

В этой инструкции по эксплуатации представлены различные модели GS70. Поэтому возможно, что некоторые функции и принадлежности, описанные здесь, могут отсутствовать у вашего прибора. Чтобы гарантировать оптимальный результат уборки, вам необходимо использовать только оригинальные принадлежности Bosch, разработанные специально для вашего пылесоса.

Сохраните инструкцию по эксплуатации. При передаче пылесоса новому владельцу не забудьте передать также инструкцию по эксплуатации.

### Разверните страницы с рисунками!

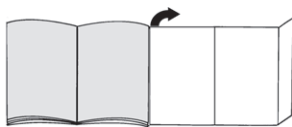

## Описание прибора

- 1 Переключаемая насадка для чистки пола/ковра с адаптером для принадлежностей
- 2 Телескопическая трубка с кнопкой-ползунком и адаптером для принадлежностей
- 3 Держатель для принадлежностей
- 4 Шланг
- 5 Ручка
- 6 Вставка со щетиной (для установки на насадку для мягкой мебели)
- 7 Парковка трубки на пылесосе
- 8 Сетевой кабель
- 9 Контейнер для сбора пыли
- 10 Насадка для мягкой мебели
- 11 Щелевая насадка
- 12 Кнопка очистки фильтра «Clean»\*
- 13 Индикатор уровня мощности
- 14 Выключатель с электронным регулятором мощности всасывания
- 15 Крышка пылесоса
- 16 Ручка
- 17 Парковочные фиксаторы (на нижней стороне пылесоса)
- 18 Ламельный фильтр
- 19 Фильтрующая сетка
- 20 Насадка для мягкой мебели Profi\*
- 21 Щелевая насадка Profi\*
- 22 Multi-Use-Brush\*
- 23 Щётка для твёрдых напольных покрытий

## Специальные и дополнительные насадки

### A Насадка для твёрдых напольных покрытий BVZ123HD



Для уборки гладких полов (паркета, кафельной или керамической плитки и т. д.)

### B Насадка для твёрдых напольных покрытий BVZ124HD

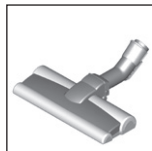

С двумя вращающимися роликовыми щётками  
Для ухода за дорогими твёрдыми напольными покрытиями и оптимального удаления грубой грязи.

## Перед первым использованием

### Рис. 1

- Наденьте ручку на шланг и защёлкните её.

## Подготовка к работе

### Рис. 2

- a) Вставьте патрубок шланга во всасывающее отверстие пылесоса до фиксации со щёлчком.
- b) Чтобы отсоединить шланг, нажмите на оба фиксатора и выньте шланг из отверстия.

### Рис. 3

- a) Задвиньте ручку в телескопическую трубку до надёжной фиксации.
- b) Чтобы отсоединить телескопическую трубку, нажмите на разблокировочную муфту и вытащите ручку.

### Рис. 4

- a) Задвиньте телескопическую трубку в патрубок насадки для чистки пола/ковра до надёжной фиксации.
- b) Для отсоединения нажмите на разблокировочную муфту и извлеките телескопическую трубку.

### Рис. 5

- Нажав на кнопку-ползунок в направлении, указанном стрелкой, разблокируйте трубку и отрегулируйте на необходимую длину. Сопротивление перемещению по ковровому покрытию является минимальным при полном выдвижении телескопической трубки.

### Рис. 6

- a) Установите держатель для принадлежностей на телескопическую трубку в нужном положении.
- b) Насадку для мягкой мебели с вставкой со щетиной и щелевую насадку вставьте легким нажатием сверху или снизу в держатель для принадлежностей.

\* в зависимости от комплектации

### Рис. 7

- Возьмите за вилку сетевого кабеля, вытяните кабель на нужную длину и вставьте вилку в розетку.

### Рис. 8

- Включение/выключение пылесоса осуществляется нажатием выключателя.

### Рис. 9\* Регулировка мощности всасывания

Подходящая мощность всасывания плавно устанавливается вращением поворотного переключателя.

мин. - Для чистки занавесок и тонких текстильных изделий



- Для чистки мягкой мебели и подушек



- Для чистки тонких ковров и ежедневной уборки при слабом загрязнении



- Для чистки прочных напольных покрытий

макс. - Для чистки твёрдых напольных покрытий, а также сильно загрязнённых ковров и ковровых покрытий

### Пылесос с "ComfortSensor"

### Рис. 10\* Регулировка мощности всасывания

Подходящая мощность всасывания плавно устанавливается вращением поворотного переключателя.



- Для чистки мягкой мебели и подушек



- Для чистки тонких ковров и ежедневной уборки при слабом загрязнении



- Для чистки прочных напольных покрытий

Comfort - настройка для полов любого типа. Для удобного и легкого перемещения при чистке пола любого типа.

макс. - Для чистки твёрдых напольных покрытий, а также сильно загрязнённых ковров и ковровых покрытий

### Пылесос с "autoControl"

### Рис. 11\* Регулировка мощности всасывания

Подходящая мощность всасывания плавно устанавливается вращением поворотного переключателя.

мин. - Для чистки занавесок и тонких текстильных изделий



- Для чистки мягкой мебели и подушек



- Для чистки тонких ковров и ежедневной уборки при слабом загрязнении



- Для чистки прочных напольных покрытий

auto - Для чистки твёрдых напольных покрытий, а также сильно загрязнённых ковров и ковровых покрытий

## Уборка

### Внимание

- ! Насадки для чистки пола/ковра подвержены, в зависимости от качества твёрдого напольного покрытия в вашем доме (например, шероховатая, рустованная керамическая плитка), определённому износу. Поэтому необходимо регулярно проверять рабочую поверхность насадки. Изношенные, с заострившимися краями рабочие поверхности насадки могут привести к повреждению уязвимых твёрдых напольных покрытий, таких как паркет или линолеум. Производитель не несёт ответственности за возможные повреждения, которые вызваны изношенной насадкой для пола.

### Рис. 12

Регулировка переключаемой насадки для чистки пола/ковра:

■ для ковров и ковровых покрытий =>



■ для твердых напольных покрытий и паркета =>



Если требуется удалить пылесосом большие частицы, следите, чтобы они не всасывались по одной за раз и чтобы не забился канал насадки.

При необходимости следует поднять насадку, чтобы частицы грязи лучше втянулись в пылесос.

### Уборка с использованием дополнительных принадлежностей

### Рис. 13\*

Установите насадки на ручку шланга или трубку:

- Щелевая насадка для чистки щелей, углов и т. д.
  - Насадка для мягкой мебели для чистки мягкой мебели, штор и т. д.
  - Насадка для мягкой мебели с установленной вставкой со щетиной для чистки оконных рам, шкафов, профилей и т. д.  
По окончании уборки вставьте щелевую насадку и насадку для мягкой мебели в держатель для принадлежностей.
  - Щелевая насадка Profi  
Особенно длинная щелевая насадка для чистки щелей, углов и узких промежутков, (напр., в автомобиле, и т. д.)
  - Насадка для мягкой мебели Profi  
Для лёгкой и тщательной чистки мягкой мебели, штор и т. д.  
Для очистки насадки для мягкой мебели Profi просто пропылесосьте её.
  - Щётка для твёрдых напольных покрытий  
- с устанавливаемой вставкой со щетиной:  
Для щадящей, но эффективной очистки твёрдых напольных покрытий (кафельная плитка, паркет и др.)  
- без вставки со щетиной:  
Для удаления загрязнений в местах стыков и в щелях
- Вставка со щетиной снимается путем нажатия обоих креплений в направлении стрелки

\* в зависимости от комплектации

## Multi-Use-Brush уборка

### Рис. 14\*

**Указание:** Не снимайте Multi-Use-Brush после использования. Установленная Multi-Use-Brush не ограничивает мощность всасывания.

#### ВНИМАНИЕ!

- Уборка с не полностью установленной вставкой с щетиной может привести к повреждению поверхности.

Не начинайте уборку с вставкой с щетиной, обращенной вверх.

- Установите Multi-Use-Brush на ручку или на трубку и зафиксируйте со слышимым щелчком.
- Прижмите два фиксатора на вставке с щетиной.
  - Переверните вставку с щетиной вниз и зафиксируйте со слышимым щелчком.  
=> Multi-Use-Brush готов к эксплуатации.
- Начинайте уборку с помощью Multi-Use-Brush.
  - Прижмите два фиксатора на вставке с щетиной.
  - Переверните вставку с щетиной вверх и зафиксируйте со слышимым щелчком.
- Для демонтажа нажмите кнопку разблокировки и извлеките Multi-Use-Brush.

### Рис. 15

Во время коротких перерывов в процессе уборки используйте парковку трубки на задней стороне прибора.

- После выключения пылесоса вставьте крючки насадки для чистки пола/ковра в парковку трубки.

### Рис. 16

При уборке лестницы пылесос всегда должен находиться внизу, у начала лестницы. Если этого недостаточно, то пылесос можно переносить за ручку.

## После уборки

### Рис. 17

- Выключите пылесос.
- Выньте вилку из розетки.
- Слегка потяните за сетевой кабель и отпустите его. (Кабель автоматически сматывается).

### Рис. 18

- Нажатием на кнопку-ползунок в направлении, указанном стрелкой, разблокируйте трубку и сложите её.

### Рис. 19

Для хранения пылесоса можно использовать парковочные фиксаторы, расположенные снизу.

- Поднимите пылесос за ручку.
- Вставьте крючки насадки для чистки пола/ковра в парковочные фиксаторы.

## Опорожнение контейнера для сбора пыли

### Рис. 20

Для достижения хороших результатов желательнее опорожнять контейнер для сбора пыли после каждой уборки, в любом случае не позже, чем когда пыль или грязь станут видны на фильтрующей сетке, или уровень пыли в каком-либо месте контейнера достигнет маркировки.

Опорожняйте контейнер для сбора пыли, всегда проверяйте степень загрязнения фильтрующей сетки и при необходимости очищайте её согласно инструкции «Очистка фильтрующей сетки». Рис. 29

### Рис. 21

- Откройте крышку пылесоса, потянув защёлку.
- Выньте контейнер для сбора пыли из пылесоса за ручку.

### Рис. 22

- Разблокируйте фильтровальный блок контейнера для сбора пыли, нажав на кнопку фиксации.
- Выньте блок из контейнера для сбора пыли и опорожните контейнер.

### Рис. 23

- Установите фильтровальный блок в контейнер, при этом обязательно следите за правильностью установки. Стрелка на крышке фильтра должна показывать в направлении защёлки.
- Нажмите на крышку контейнера до её фиксации со щелчком.
- При установке контейнера для сбора пыли в пылесос следите за правильностью его положения. Закройте крышку пылесоса до срабатывания защёлки.

#### Внимание

- В случае возникновения сопротивления при закрытии крышки проверьте комплектность фильтров и правильность положения фильтров и контейнера для сбора пыли.

## Обслуживание фильтров

### Очистка ламельного фильтра

В вашем пылесосе предусмотрена функция «Sensor Control». Рис. 24\* + Рис. 26\*.

Эта функция постоянно проверяет, достигается ли оптимальный уровень мощности пылесоса. При снижении уровня мощности световой индикатор указывает на необходимость очистки ламельного фильтра.

### Пылесос с функцией «Rotation Clean»

### Рис. 24\*

Когда пылесос работает на оптимальной мощности, индикатор светится синим. Если он начинает мигать красным, ламельный фильтр необходимо очистить. Мощность пылесоса автоматически снижается до минимальной.

#### Рис. 25\*

- Выключите пылесос, чтобы очистить ламельный фильтр.

#### ! **Внимание: очистка фильтра возможна только при выключенном пылесосе.**

- Откройте крышку пылесоса, потянув защёлку.
- Для очистки ламельного фильтра поверните рычажок на 180° не менее трёх раз.

Очистка возможна также при снижении мощности всасывания, даже когда индикатор не светится. Мы рекомендуем чистить ламельный фильтр перед каждым опорожнением контейнера для сбора пыли. Однако чистку необходимо провести, если загорится индикатор «Sensor Control».

Если индикатор, несмотря на проведённую очистку ламельного фильтра, начинает три раза мигать через короткие промежутки времени, значит предположительно загрязнилась фильтрующая сетка или произошло засорение. В этом случае мощность пылесоса автоматически снижается до минимальной, а индикатор светится красным.

- Выключите пылесос, опорожните контейнер для сбора пыли и очистите фильтрующую сетку согласно инструкции «Очистка фильтрующей сетки». Рис. 29

#### Пылесос с функцией «SelfClean»

#### Рис. 26\*

Когда пылесос работает на оптимальной мощности, индикатор светится синим. Когда индикатор начинает мигать красным, пылесос автоматически выключается.

Активируется программа по очистке фильтра, для чего включается интегрированный очистительный двигатель.

Если пылесос чистился трижды за короткий промежуток времени, возможно, причиной является загрязнение фильтрующей сетки или засорение. В этом случае мощность пылесоса автоматически снижается до минимальной, а индикатор светится красным.

- Выключите пылесос, опорожните контейнер для сбора пыли и очистите фильтрующую сетку согласно инструкции «Очистка фильтрующей сетки». Рис. 29

#### Рис. 27\*

При необходимости можно вручную активировать процесс очистки, нажав при включенном пылесосе кнопку очистки фильтра «Clean».

Очистка возможна также при снижении мощности всасывания, даже когда индикатор не светится. Мы рекомендуем чистить ламельный фильтр перед каждым опорожнением контейнера для сбора пыли.

#### Выколачивание ламельного фильтра

#### Рис. 28

Если ламельный фильтр сильно загрязнён, его можно выколотить.

- Выколотите фильтр над контейнером для мусора. Из фильтра грязь упадёт вниз.

#### Очистка фильтрующей сетки

Для оптимальной работы пылесоса фильтрующую сетку нужно регулярно чистить.

#### Рис. 29

- Откройте крышку пылесоса и выньте контейнер для сбора пыли. Рис. 21

a) Выньте фильтровальный блок из контейнера для сбора пыли.

b) Как правило, чтобы удалить частички грязи, достаточно, опорожня контейнер для сбора пыли, немного потрясти фильтровальный блок или легко постучать по нему.

Если этого недостаточно, возьмите сухую тряпку и с её помощью удалите частички грязи с фильтрующей сетки.

#### Указания по очистке

Перед каждой чисткой пылесоса выключайте его и вынимайте вилку сетевого кабеля из розетки. Пылесос и пластмассовые принадлежности можно чистить обычными средствами для чистки пластмассы.

- ! **Внимание: не используйте абразивные чистящие средства, средства для мытья стёкол или универсальные моющие средства. Не погружайте пылесос в воду.**

Оставляем за собой право на внесение технических изменений.

\* в зависимости от комплектации

GS70 сериясындағы Bosch шаңсорғышын таңдағаныңызға өте қуаныштымыз. Осы пайдалану нұсқаулығында түрлі GS70 - үлгілері көрсетілген. Сол үшін сипатталған жабдықтау белгілерінің барлығы да үлгіізде жоқ болуы мүмкін. Тек түпұсқалық Bosch керек-жарақтарын пайдалануыңыз қажет, олар сіздің шаңсорғышыңыз үшін жасалған болып ең жақсы шаңсору нәтижесін қамтамасыз етеді.

Пайдалану нұсқаулықтарын сақтап қойыңыз. Шаңсорғышты басқа адамға бергенде пайдалану нұсқаулығын да беріңіз.

### Беттік жағынан жайып ашыңыз!

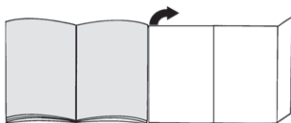

## Аспаптар сипаттамасы

- 1 ауысатын еден соплосы керек-жарақтар байланысымен
- 2 Телескоптық құбыр жылжыма түймемен және керек-жарақтармен
- 3 Керек-жарақтар ұстағышы
- 4 Сору шлангы
- 5 Тұтқа
- 6 Ысқыш (қаптауыш соплда орнату үшін)
- 7 Тоқтату көмегі құрылғы жанында
- 8 Желіге қосу кабелі
- 9 Шаң контейнері
- 10 Қаптауыш соплосы
- 11 Ойық соплосы
- 12 "Clean" сүзгі тазалау түймешесі\*
- 13 Қуат деңгейі көрсеткіші
- 14 Қосу/өшіру пернесі электрондық сору күші реттегіші
- 15 Құрылғы қақпағы
- 16 Тасу тұтқасы
- 17 Қою көмегі құрылғы төмен жағында
- 18 Қатпарлы сүзгі
- 19 Талшық торшасы
- 20 Профи қаптауыш соплосы\*
- 21 Profi ойық соплосы\*
- 22 Multi-Use-Brush\*
- 23 Қатты еден соплосы

## Қосалқы бөлшектер мен арнайы керек-жарақтар

### А Қатты еден соплосы BBZ123HD



Тегіс едендерді шаңсору үшін (паркет, плитка, терракота,...)

### В Қатты еде соплосы BBZ124HD

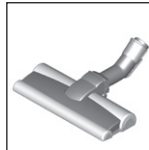

2 айналатын қылшықтық дөңгелекпен  
Қымбат қатты едендерді күту және дөрекіластарды жақсырақ алу үшін.

## Бірінші пайдаланудан алдын

### Сурет 1

- Қолтұтқаны сору шлангына салып бекітіңіз.

## Жұмысты бастау

### Сурет 2

- а) Сору шлангының келте құбырларын құрылғының сору тесігіне салып бекітіңіз.
- б) Сору шлангын алу үшін екі бекіткіш ілмекті қысып шлангты шығарыңыз.

### Сурет 3

- а) Қолтұтқаны тірелгенше телескоптық құбырға жылжытыңыз.
- б) Байланысты ажырату үшін босату түймешігіне басып қолтұтқаны шығарыңыз.

### Сурет 4

- а) Телескоптық құбырды тірету үшін еден соплосының келте құбырына салыңыз.
- б) Байланысты ажырату босату түймешігіне басып телескоптық құбырды шығарыңыз.

### Сурет 5

- Жылжымалы түймешені телескоптық құбыр көрсеткісі бағытында жылжытып босатып керекті ұзындықты реттеңіз. Кілемдегі жылжыту қарсылығы телескоптық құбыр толық шығарылғанда ең кіші болады.

### Сурет 6

- а) Керек-жарақтар тасушысын керекті орында телескоптық құбырға салыңыз.
- б) Қаптауыш соплоньы ысқыш және ойық соплосымен жоғарыдан немесе төменнен аз басып керек-жарақтар тасушысына салыңыз.

## Сурет 7

- Желіге қосу кабелін айырынан ұстап керекті ұзындыққа шығарып желі айырын салыңыз.

## Сурет 8

- Шаңсорғышты қосу/өшіру пернесін басып қосыңыз немесе өшіріңіз.

## Сурет 9\*

Реттеу түймесін бұрап керекті сору күшін басқышсыз реттеу мүмкін.

мин - Перделер мен сезімтал бұйымдарда сору үшін



- Жұмсақ жиһаздарды және жастықтарды шаңсору үшін



- Сезімтал кілемдерді және шағын ластарды күн сайын тазалау үшін



- Қатты еден қаптамаларын тазалау үшін

max - Қатты едендерді және қатты ластанған кілемдерді және кілемдік едендерді сорып алу үшін

## "ComfortSensor" бар шаңсорғыш

### Сурет 10\*

Реттеу түймесін бұрап керекті сору күшін басқышсыз реттеу мүмкін.



- Жұмсақ жиһаздарды және жастықтарды шаңсору үшін



- Сезімтал кілемдерді және шағын ластарды күн сайын тазалау үшін



- Қатты еден қаптамаларын тазалау үшін

Comfort - барлық едендер үшін параметр. Барлық еден түрлерін шаңсоруда оңай жылжыту үшін.

max - Қатты едендерді және қатты ластанған кілемдерді және кілемдік едендерді сорып алу үшін

## "autoControl" бар шаңсорғыш

### Сурет 11\*

Реттеу түймесін бұрап керекті сору күшін басқышсыз реттеу мүмкін.

мин - Перделер мен сезімтал бұйымдарда сору үшін



- Жұмсақ жиһаздарды және жастықтарды шаңсору үшін



- Сезімтал кілемдерді және шағын ластарды күн сайын тазалау үшін



- Қатты еден қаптамаларын тазалау үшін

max - Қатты едендерді және қатты ластанған кілемдерді және кілемдік едендерді сорып алу үшін

## Сору

### Назарыңызда болсын

Еден соплолары қатты еденіңіз сапасына байланысты (мысалы, бұжыр, дөрекі плиткалар) белгілі дәрежеде тозады. Сол үшін соплонь етегін жүйелі түрде тексеру керек. Тозыған, өткір қырлы сопло етегі паркет немесе линолеум сияқты сезімтал қатты еденді зақымдауы мүмкін. Өндіруші тозыған еден соплосы арқылы мүмкін зияндар үшін жауапкер емес.

### Сурет 12

Ауыспалы еден соплолары реттеу:

■ Кілемдер мен кілемдік қаптамалар =>



■ Қатты еден / паркет =>



Егер үлкен бөлшектерді сорсаңыз, онда оларды бір бірінен соң және абайлап сорыңыз, әйтпесе еден соплосының сору арнасы бітеліп қалады.

Керек болса, лас бөлшектерін жақсырақ сору үшін соплонь көтеру керек болады.

## Қосымша керек-жарақтармен сору

### Сурет 13\*

Соплоларды керек болса сору құбырына немесе қолтұтқаға салыңыз:

a) Шеттер мен бұрыштарды шаңсору үшін шеттік сопло, т.б.

b) Қаптауыш соплосы қаптауыштық жиһаздарды, перделерді т.б. шаңсору үшін.

c) Қаптауыш соплосы орнатылған ысқышпен терезе рамаларын, шафтарды, профильдерді, т.б. шаңсору үшін.

Пайдаланғаннан соң ойық соплосын және қаптауын соплосын керек-жарақтар тасушысына қайта салыңыз.

d) Профи ойық соплосы Ойықтарды, бұрыштарды және жұқа аралық бөлмелерді, мысалы, машинада, т.б. тазалау үшін өте ұзын ойық соплосы.

e) Профи қаптауыш соплосы Профи қаптауыш соплосын қолтұтқамен шаңсорып тазалаңыз.

f) Қатты еден соплосы - қыстырылған ысқышпен: Қатты еден қаптамаларын (плитка, паркет т.б.) тиімді және жұмсақ тазалау үшін - ысқышсыз: Тесіктер мен ойықтардағы лас тазалау үшін

- Ысқышты екі ысырманы көрсеткі бағытында басып шешуге болады

## Multi-Use-Brush Copy

### Сурет 14\*

Нұсқау: Multi-Use-Brush пайдаланғаннан кейін шешпеңіз. Орнатылған Multi-Use-Brush қуаты сорғының қуатын шектемейді.

### Назар аударыңыз

Толық орнатылған емес қылшығы бар қосымшаны тазалау-бетті зақымдауы мүмкін. Тазалауды жоғары қарай орнатылған қылшығы бар қосымшамен бастамаңыз.

\* жабдықтауға байланысты

- a) Multi-Use-Brush тұтқасына немесе түтікке орнатып, дыбыстық нұқумен бекітіңіз.
- b) Қылшығы бар қосымшаны екі фиксаторды алып қысып алыңыз.
- Қылшығы бар қосымшаны төмен қарай аударып және дыбыстық нұқумен бекітіңіз.
- => Multi-Use-Brush пайдалануға дайын.
- c) Тазалау жұмысын осы көмегімен бастаңыз Multi-Use-Brush.
- Қылшығы бар қосымшаны екі фиксаторды алып қысып алыңыз
  - Қылшығы бар қосымшаны жоғары қарай аударып және дыбыстық нұқумен бекітіңіз.
- d) Бөлшектеу үшін бұғаттан ашу түймесін басыңыз және шығарып алыңыз Multi-Use-Brush.

#### Сурет 15

Қысқа сору үзілістерінде тоқтату көмегін құрылғы жанында пайдалану мүмкін.

- Құрылғыны өшіргеннен соң еден соплосындағы ілгекті тоқтату көмегіне жылжытыңыз.

#### Сурет 16

Сатыларда шаңсоруда құрылғыны сатылар басында орналастыру керек. Егер бұл жетерлік болмаса, құрылғы тұтқасынан ұстап тасу мүмкін.

## Жұмыстан кейін

#### Сурет 17

- a) Құрылғыны өшіріңіз.
- b) Ашаны розеткадан шығарыңыз.
- c) Желі қосу кабелінен қысқа тартып жіберіңіз. (Кабель автоматты жиналады).

#### Сурет 18

- Жылжымалы түймешені телескоптық құбыр көрсеткісі бағытында жылжытып босатып бір бірін жылжытыңыз.

#### Сурет 19

Құрылғыны қою үшін құрылғы төменгі жағының алып қою көмегін пайдаланыңыз.

- a) Құрылғыны тұтқадан ұстап тұралаңыз.
- b) Еден соплосындағы ілгекті қою көмегіне жылжытыңыз.

## Шаң контейнерін босату

#### Сурет 20

Жақсы сору нәтижесіне жету үшін шаң ыдысын әр шаңсорудан соң босату керек, ең кешімен, шаң немесе лас шаң торшасында көрінетін ретте жиналас немесе шаң ыдысының ішіндегі белгісіне жеткенде.

Шаң ыдысын босатуда әрдайым талшық торшасының ластану дәрежесін бақылаңыз да, керек болғанда оны "Талшық торшасын тазалау" нұсқаулығында жазылғандай тазалаңыз. Сурет 29

#### Сурет 21

- a) Құрылғы қақпағын бұғаттау қойындысын тартып ашыңыз.
- b) Шаң ыдысын тұтқа көмегімен құрылғыдан шығарыңыз.

#### Сурет 22

- a) Шаң контейнерінің сүзгілеу блогын босату пернесін босатып босатыңыз.
- b) Сүзгілеу блогын шаң ыдысынан шығарып шаң ыдысын босатыңыз.

#### Сурет 23

- a) Сүзгілеу блогын шаң ыдысына салып дұрыс орнатылғанына назар аударыңыз. Сүзгі қапағындағы көрсеткі бұғаттау қойындысы бағытында көрсетуі тиіс.
- b) Ыдыс қақпағына ол естіліп жабылғанша басыңыз.
- c) Шаң ыдысын құрылғыға қайта салуда дұрыс тұруына көз жеткізіңіз. Құрылғы қақпағын бұғаттау қойындысы қайта тірелгенше жабыңыз.

### ! Назарыңызда болсын

Егер қақпақты жабуда қарсылық сезілетін болса, сүзгі толықтығын және сүзгі мен шаң ыдысы дұрыс тұруына көз жеткізіңіз.

## Сүзгіні күту

### Қатпарлы сүзгіні тазалау

Құрылғыңыз "Sensor Control" (өзін бақылау) функциясымен жабдықталған. Сурет 24 + сурет 26 .

Осы функция шаңсорғыш оптималды қуат дәрежесіне жеткенін бақылайды. Шамдық көрсеткіш оптималды қуат дәрежесіне қайта жету үшін қатпарлы сүзгіні тазалау керектігін білдіреді.

### Шаңсорғыш "RotationClean" функциясымен

#### Сурет 24\*

Құрылғы оптималды қуат дәрежесінде жұмыс істегенде көрсеткіш көк түсте жанады. Көрсеткіш қызыл түсте жанғанда қатпарлы сүзгіні тазалау керек. Құрылғы автоматты ретте ең төмен қуат басқышына оралады.

#### Сурет 25\*

- Қатпарлы сүзгіні тазалау үшін құрылғыны өшіріңіз.

! **Назар аударыңыз: Сүзгіні тек қана құрылғы өшірілгенде ғана мүмкін болады.**

- Құрылғы қақпағын бұғаттау қойындысын тартып ашыңыз.
- Қатпарлы сүзгіні тазалау үшін тұтқаны кемінде 3 рет 180° бұраңыз.

Егер көрсеткіш жанбаса, сүзгіні сору қуаты төменделгенде да тазалауға болады. Біз қатпарлы сүзгіні шаң ыдысын әр босатудан алдын тазалауды ұсынамыз. Бірақ бұл кешімен "Sensor Control" (сенсорды басқару) көрсеткіші жануынан алдын орындалуы қажет.

Егер көрсеткіш қатпарлы сүзгі тазалағаннан соң да 3 рет жыпылықтаса, бұның себебі талшық торшасы ластанғанын немесе бітеліп қалуды білдіреді. Бұл жағдайда құрылғы автоматты ретте ең төмен басқышты реттеп көрсеткіш қызыл түсте жанады.

- Құрылғыны өшіріп шаң ыдысын босатып талшық торшасын "Талшық торшасын тазалау" нұсқаулығында сипатталғандай тазалаңыз. Сурет 29

\* жабдықтауға байланысты

## Шаңсорғыш "SelfClean" (өзін тазалау) функциясымен

### Сурет 26\*

Құрылғы оптималды қуат дәрежесінде жұмыс істегенде көрсеткіш көк түсте жанады. Көрсеткіш қызыл түсте жанғанда құрылғы автоматты ретте өшеді. Сүзгіні тазалау қосылып кірістірілген тазалау мониторы арқылы орындалады.

Егер құрылғы қысқа аралықтарда үш рет өзін тазаласа, бұның себебі талшық торшасы тазаланбағанында немесе бітеліп қалғанда жатады. Бұл жағдайда құрылғы автоматты ретте ең төмен басқышты реттеп көрсеткіш қызыл түсте жанады.

- Құрылғыны өшіріп шаң ыдысын босатып талшық торшасын "Талшық торшасын тазалау" нұсқаулығында сипатталғандай тазалаңыз. Сурет 29

### Сурет 27\*

Керек болса, "Clean" (тазалау) сүзгі тазалау түймешігін басып тазалау өдісін құрылғы қосулы болғанда қолмен бастауға болады.

Егер көрсеткіш жанбаса, сүзгіні сору қуаты төменделгенде да тазалауға болады. Біз қатпарлы сүзгіні шаң ыдысын әр босатудан алдын тазалауды ұсынамыз.

## Қатпарлы сүзгіні қағу

### Сурет 28

Тым қатты ластанған жағдайда қатпарлы сүзгіні қағуға болады.

- Сүзгіні қоқыс жоғарысында қағыңыз. Лас сүзгіден төменге түседі.

## Талшық торшасын тазалау

Шаңсорғыш оптималды істеуі үшін талшық торшасын жүйелік ретте тазалау тиіс.

### Сурет 29

- Құрылғы қақпағын ашып шаң ыдысын құрылғыдан шығарыңыз. Сурет 21

- Сүзгілеу блогын шаң ыдысынан шығарыңыз.
- Қалыпты жағдайда толық сүзгілеу блогын шаң ыдысын босатқан кезде аз селкілдеу немесе қағып лас бөлшектерін ажыратуға болады. Егер жетерлік болмаса, лас бөлшектерін талшық торшасынан ажырату үшін құрғақ шүберекті пайдаланыңыз.

## Тазалау нұсқаулары

Шаңсорғышты әр тазалағаннан соң, оны өшіріп желі айырын тартып қою керек. Шаңсорғыш пен пластик керек-жарақтарды стандартты пластмасса тазартқышымен күту мүмкін.

### ! Назарыңызда болсын:

- Ысқалашуыш заттектерді, шыны немесе әмбебап тазартқышты пайдаланыңыз. Шаңсорғышты ешқашан суға батырмаңыз.

Бізде техникалық өзгерістер енгізу құқығы бар.

## bg

Радваме се, че избрахте прахосмукачка на Bosch от серията GS70.

В указания за употреба са представени различни модели GS70. Затова е възможно не всички описани характеристики и функции да се отнасят за Вашия модел. Трябва да използвате само оригинални принадлежности на Bosch, които са разработени специално за Вашата прахосмукачка, за да се постигне възможно най-добрият резултат от работата с нея.

Моля указанията за ползване да бъдат съхранявани. При предаване на прахосмукачката на трети лица моля предайте и указанията за ползване.

## Моля отгърнете страниците с рисунки!

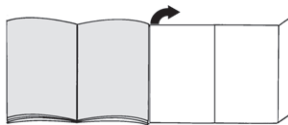

## Описание на уреда

- 1 превключваща се подова дюза с връзка за принадлежност
- 2 телескопична тръба с плъзгач се елемент и връзка за принадлежност
- 3 държач за принадлежност
- 4 смукателен маркуч
- 5 ръкохватка
- 6 венец от четина (за поставяне на дюза за тапицерия)
- 7 мощна част за поставяне на уреда на една страна
- 8 кабел за мрежово захранване
- 9 контейнер за прах
- 10 дюза за тапицерия
- 11 дюза за фуги
- 12 бутон за почистване на филтъра „Clean“\*\*
- 13 индикация за нивото на мощност
- 14 бутон за вкл./изкл. с електронен регулатор на силата на изсмукване
- 15 капак на уреда
- 16 ръкохватка за носене
- 17 спомагателно устройство за оставяне на долната страна на уреда
- 18 пластинчат филтър
- 19 мрежест филтър
- 20 професионална дюза за тапицерия\*
- 21 професионална дюза за фуги\*
- 22 Multi-Use-Brush\*
- 23 дюза за твърди подови настилки

\* според окомплектовката

## А Дюза за твърди подове BVZ123HD



За изсмукване на праха от гладки подове (паркет, фаянсови плочки, теракота, ...)

## В Дюза за твърди подове BVZ124HD



С 2 въртящи се четковни ролки  
За поддържане на скъпи твърди подове и по-добро поемане на груби замърсявания.

## Преди да започнете работа за първи път

### Фиг. 1

- Пъхнете до щракване ръкохватката върху смукателния маркуч.

## Пускане в действие

### Фиг. 2

- Вкарайте накрайника на смукателния маркуч в смукателния отвор на уреда и фиксирайте с щракване.
- За сваляне на смукателния маркуч притиснете двата фиксиращи елемента и изтеглете маркуча.

### Фиг. 3

- Вкарайте ръкохватката докато се фиксира с щракване в телескопичната тръба.
- За да освободите съединението натиснете втулката за деблокиране и извадете дръжката.

### Фиг. 4

- Плъзнете телескопичната тръба докато се фиксира с щракване в щуцера на подовата дюза.
- За да освободите съединението натиснете втулката за деблокиране и извадете дръжката.

### Фиг. 5

- Чрез задействане на плъзгащия бутон по посока на стрелката деблокирайте телескопичната тръба и регулирайте желаната дължина. Съпротивлението при плъзгане по килима е най-малко при изцяло извадена телескопична тръба.

### Фиг. 6

- Поставете носача за принадлежностите в желаното положение върху телескопичната тръба.
- Поставете дюзата за тапицерия с венец от четина и дюза за фуги отгоре, респ. отдолу с леко притискане в носача за принадлежностите.

### Фиг. 7

- Хванете кабела за мрежово захранване за щепсела, изтеглете го до желаната дължина и включете щепсела в мрежата.

### Фиг. 8

- Чрез натискане на бутона за вкл./изкл. включвателите или изключвателите прахосмукачката.

### Фиг. 9\* Регулиране на смукателната сила

Чрез завъртане на въртящия регулатор може безстепенно да се регулира желаната смукателна сила.

мин - За изсмукване на пердета и чувствителни тъкани

 - За изсмукване на тапицирани мебели и възглавници

 - За изсмукване на чувствителни килими и ежедневно почистване при леко замърсяване

 - За почистване на груби подови настилки

макс - За изсмукване на твърди подове и силно замърсени килими и мокети

## Изсмукване на прах с "ComfortSensor"

### Фиг. 10\* Регулиране на смукателната сила

Чрез завъртане на въртящия регулатор може безстепенно да се регулира желаната смукателна сила.

 - За изсмукване на тапицирани мебели и възглавници

 - За изсмукване на чувствителни килими и ежедневно почистване при леко замърсяване

 - За почистване на груби подови настилки

макс - За изсмукване на твърди подове и силно замърсени килими и мокети

Comfort- настройка за всички етажи.  
За удобно тласкане при засмукване на всички видове почви.

## Изсмукване на прах с "autoControl"

### Фиг. 11\* Регулиране на смукателната сила

Чрез завъртане на въртящия регулатор може безстепенно да се регулира желаната смукателна сила.

мин - За изсмукване на пердета и чувствителни тъкани

 - За изсмукване на тапицирани мебели и възглавници

 - За изсмукване на чувствителни килими и ежедневно почистване при леко замърсяване

 - За почистване на груби подови настилки

auto - За изсмукване на твърди подове и силно замърсени килими и мокети.

\* според окомплектовката

## Изсмукване на прах

### Внимание

Подовите дюзи в зависимост от състоянието на Вашия твърд под (напр. грапави, рустикални фаянсови плочки) подлежат на известно износване. За това трябва да проверявате на редовни интервали от време плъзгачата се част на дюзата. Износени, плъзгащи се части с остри ръбове могат да причинят увреждания върху чувствителни твърди подове като паркет или линолеум. Производителят не поема отговорност за евентуални щети, които се причиняват от износена подова дюза.

### Фиг. 12

Регулиране на превключващата се подова дюза:

- килими и мокет => 
- твърд под / паркет => 

Когато засмуквате по-големи частици, моля обърнете внимание, че тези частици трябва да се засмукват внимателно една след друга, за да не запушите смукателния канал на подовата дюза.

При необходимост би трябвало да повдигнете дюзата, за да могат по-добре да се засмучат частиците замърсявания.

### Фиг. 13\* Изсмукване на прах с допълнителни принадлежности

Поставете дюзите според нуждата върху смукателната тръба или ръкохватката:

- a) Дюза за фуги за изсмукване на прах от фуги и ъгли и т.н.
- b) Дюза за тапицария за изсмукване на прах от тапицирани мебели, завеси, и т.н.
- c) Дюза за тапицария с поставен отгоре венец от четина за изсмукване на праха от прозоречни рамки, шкафове, профили, и т.н.  
След употреба поставете дюзата за фуги и дюзата за тапицария отново в носача за принадлежности.
- d) Професионална дюза за фуги  
Супердълга дюза за фуги за почистване на фуги, ъгли и тесни междинни пространства, напр. в автомобил, и т.н.
- e) Професионална дюза за тапицария  
За лесно и основно почистване на тапицирани мебели, пердета, и т.н.  
За почистване просто почистете с ръкохватката праха от професионалната дюза за тапицария.
- f) Дюза за твърди подове  
- със закрепен накрайник:  
За ефективно и същевременно щадящо почистване на твърди подови покрития (плочки, паркет и др.)  
- без накрайник:  
За почистване на мръсотия в пролуки и фуги
- Накрайникът може да се сваля чрез притискане на двете фиксирания по посока на стрелката.

## Multi-Use-Brush изсмукване

### Фиг. 14\*

**Указание:** Multi-Use-Brush не трябва да се демонтира след използването. Мощността на изсмукване не се ограничава от монтираната Multi-Use-Brush.

### ВНИМАНИЕ!

- Изсмукването с ненапълно додолу избутан четков венец може да повреди основата. Никога на изсмуквайте с нагоре избутан четков венец.
- a) Пъхнете и застопорете Multi-Use-Brush върху ръкохватката или маркуча.
- b) Натиснете двете фиксиращи крайчета върху четковия венец.
  - Избутайте четковия венец надолу и го фиксирайте.
  - => Multi-Use-Brush е готово за работа.
- c) Изсмучете с Multi-Use-Brush.
  - Натиснете двете фиксиращи крайчета върху четковия венец.
  - Избутайте четковия венец нагоре и го фиксирайте.
- d) За монтаж натиснете деблокиращия бутон и отстранете Multi-Use-Brush.

### Фиг. 15

При кратки паузи при прахоизсмукване можете да използвате спомагателно устройство за оставяне отстрана на уреда.

- След изключване на уреда вкарайте куката на подовата дюза в помощната част за поставяне на уреда на една страна.

### Фиг. 16

При изсмукване на праха от стълбище уредът трябва да е разположен долу в началото на стълбището. Ако това не стига, уредът може да се транспортира и за ръкохватката за носене.

## След работа

### Фиг. 17

- a) Изключете уреда.
- b) Издърпайте мрежовия щепсел.
- c) Издърпайте за кратко и отпуснете кабела за мрежово захранване. (Кабелът се навива автоматично).

### Фиг. 18

- Чрез задействане на плъзгачия бутон по посока на стрелката деблокирайте телескопичната тръба и я приберете.

### Фиг. 19

За оставяне на уреда може да използвате спомагателно устройство за поставяне на долната страна на уреда.

- a) Вдигайте уреда за ръкохватката.
- b) Вкарайте куката на подовата дюза в помощната част за поставяне на уреда на една страна.

\* според окомплектовката

## Изпразване на контейнера за прах

### Фиг. 20\*

За да получите добър резултат от изсмукването, контейнерът за прах трябва да се изпразни след всяко чистене, най-късно обаче тогава, когато прах и боклук се натрупат видимо върху мрежестия филтър и когато прахът е достигнал на места до височината на маркировката в контейнера. При изпразване на контейнера за прах винаги проверявайте и степента на замърсеност на мрежестия филтър и при необходимост го почистете съгласно ръководството "Почистване на мрежестия филтър". Фиг. 29

### Фиг. 21

- Отворете капака на уреда чрез изтегляне за затварящата планка.
- С помощта на ръкохватката извадете контейнера за прах от уреда.

### Фиг. 22

- Деблокирайте филтриращия елемент на контейнера за прах чрез задействане на бутона за деблокиране.
- Извадете филтриращия елемент от контейнера за прах и изпразнете контейнера за прах.

### Фиг. 23

- Поставете филтриращия елемент в контейнера за прах, при това внимавайте непременно за правилното му място. Стрелката върху капака на филтъра трябва да сочи в посоката на затваряща планка.
- Моля натиснете върху капака на контейнера докато той се фиксира с щракване.
- Внимавайте при поставянето на контейнера за прах обратно в уреда за правилното му място. Затворете капака на уреда докато затварящата планка отново се фиксира.

### Внимание

- Ако при затваряне на капака забележите съпротивление, моля проверете дали филтрите са окомплектовани и за правилните места на филтри и контейнер за прах.

## Грижи за филтъра

### Почистване на пластинчатия филтър

Вашият уред е снабден с така наречената "Sensor Control" - функция. Фиг. 24 + Фиг. 26\*

Тази функция перманентно контролира дали Вашата прахосмукачка е достигнала оптималното си ниво на мощност. Светлинният индикатор сигнализира дали е необходимо почистване на пластинчатия филтър, за да се постигне оптималната му филтрираща способност.

## Прахосмукачка с функция „RotationClean“

### Фиг. 24\*

Индикаторът свети синьо, когато уредът работи с оптималното си ниво на мощност. Щом индикаторът започне да мига червено трябва да се почисти пластинчатия филтър. Уредът автоматично се настройва отново на най-ниската степен на мощност.

### Фиг. 25\*

- Моля изключете уреда, за да почистите пластинчатия филтър.
- Внимание: Почистването на филтрите е възможно само при изключен уред.
- Отворете капака на уреда чрез изтегляне за затварящата планка.
  - За изчистване на пластинчатия филтър завъртете въртока най-малко 3 пъти на 180°.

Вие можете също да извършите почистването на филтъра при намаляваща мощност на изсмукване, ако индикаторът не светва. Препоръчваме почистването на пластинчатия филтър преди всяко изпразване на контейнера за прах. То трябва да се извърши обаче най-късно при светване на индикатора „Sensor Control“.

Ако въпреки почистването на пластинчатия филтър индикаторът мига 3 пъти един след друг на кратки интервали, причината затова е вероятно в замърсен мрежест филтър или запушване. В този случай уредът преминава автоматично на най-ниската степен на мощност и индикацията свети продължително червено.

- Изключете уреда, изпразнете контейнера за прах и почистете мрежестия филтър съгласно инструкциите в „Почистване на мрежестия филтър“. Фиг. 29

## Прахосмукачка с функция „SelfClean“

### Фиг. 26\*

Индикаторът свети синьо, когато уредът работи с оптималното си ниво на мощност. Веднага щом индикаторът започне да мига червено, уредът се изключва автоматично. Почистването на филтъра се активира и се извършва чрез вградения почистващ мотор.

Ако уредът трябва да се почиства 3 пъти един след друг на кратки интервали от време, причината затова вероятно е замърсен мрежест филтър или запушване. В този случай уредът преминава автоматично на най-ниската степен на мощност и индикацията свети червено.

- Изключете уреда, изпразнете контейнера за прах и почистете мрежестия филтър съгласно инструкциите в „Почистване на мрежестия филтър“. Фиг. 29

**Фиг. 27\***

При необхідності можете через натискання на кнопку за почистити фільтр „Clean“ та активувати ручний процес очищення при включенні уреду. Ви можете також да очистити фільтр на фільтр при зменшенні шуму та потужності, якщо індикатор не світить. Рекомендується очистити фільтр на пластинчатому фільтрі перед кожним використанням контейнера для пилу.

**Истпуване на пластинчатия филтър****Фиг. 28**

- Отворете капак на уреда и извадете защитния филтър на мотора.
- Почистете защитния филтър на мотора чрез истпуване. При силно замърсяване защитният филтър на мотора трябва да се изпере. След това оставте филтъра да изсъхне напълно.
- След почистването поставте защитния филтър на мотора в уреда и затворете капак на уреда.

**Почистване на мрежестия филтър**

Мрежестият филтър трябва да се почиства през известни интервали редовно, за да може прахосмукачката да работи оптимално.

**Фиг. 29**

- Отворете капак на уреда и извадете контейнера за прах от уреда. **Фиг. 21**
- Извадете филтрационен елемент от контейнера за прах.
- По правило е достатъчно целият филтрационен елемент при използване на контейнера за прах да се разтърси леко или да се почука, за да се отделят възможните частици мръсотия. Ако това не стига, моля, използвайте суха кърпа, за да отстраните частиците мръсотия от мрежестия филтър.

**Указания за почистване**

Перед всяко почистване на прахосмукачката трябва да бъде изключена и мрежовия щекер изваден от контакта. Прахосмукачката и принадлежностите от пластмаса могат да бъдат почиствани с обичайните на пазара средства за почистване на пластмаси.

- Внимание: Не използвайте препарати за грубо абразивно почистване, за почистване на стъкло или универсални почистващи препарати. Никога не потапяйте прахосмукачката във вода.**

Правото за правене на технически изменения е запазено.

Ми раді, що Ви обрали пилосос серії GS70 від Bosch.

У цій інструкції з експлуатації наведено різні моделі GS70. Тому може статися, що не все описане устаткування та функції стосуються Вашої моделі. Рекомендуємо застосовувати лише оригінальне приладдя від Bosch, що було спеціально розроблено для Вашого пилососу, щоб досягти найкращих результатів прибирання.

Інструкцію з експлуатації потрібно зберігати. Якщо пилосос передається новому власнику, інструкцію з експлуатації слід передати разом із ним.

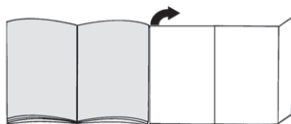
**Загальні характеристики пилососа**

- Насадка для підлоги з перемикачем та адаптером для приладдя
- Труба телескопічна з пересувною кнопкою та адаптером для приладдя
- Тримач для насадок
- Всмоктувальний шланг
- Ручка
- Щітка (для встановлення на насадку для м'яких меблів)
- Кріплення для паркування між прибираннями на боці пилососа
- Кабель живлення
- Контейнер для пилу
- Насадка для м'яких меблів
- Насадка для щілин
- Кнопка очищення фільтра "Clean"
- Індикатор рівня потужності
- Клавіша увімкнення/вимкнення з електронним регулятором потужності всмоктування
- Кришка приладдя
- Ручка
- Фіксатори для паркування на нижньому боці пилососа
- Ламелярний фільтр
- Фільтрувальна сітка для волокон
- Насадка Profi для м'яких меблів\*
- Насадка Profi для щілин\*
- Multi-Use-Brush\*
- Насадка для твердої підлоги

\*залежно від комплектації

## Запасні частини та спеціальне обладнання

### A Насадка для твердої підлоги BVZ123HD



Для чищення гладенької підлоги (паркет, плитка, теракота...)

### B Насадка для твердої підлоги BVZ124HD

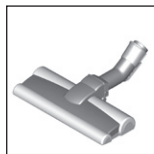

З двома очищувальними валиками, що обертаються Для догляду за цінними твердими покриттями та кращого всмоктування грубого сміття.

## Перед першим використанням

### Мал. 1

- Вставте ручку на шланг і заципніть її.

## Підготовка до роботи

### Мал. 2

- Вставте штуцер всмоктувального шланга в гніздо пілозбірника приладу до чутного звуку фіксації.
- При від'єднанні всмоктувального шланга натисніть одночасно на обидва фіксатори та витягніть шланг.

### Мал. 3

- Вставте ручку в телескопічну трубу, щоб спрацював фіксатор.
- Аби від'єднати, натисніть на рознімну муфту та витягніть рукоятку.

### Мал. 4

- Вставте телескопічну трубку в патрубок насадки для підлоги, щоб спрацював фіксатор, та поверніть.
- Щоб від'єднати, натисніть на розблокувальну муфту та витягніть телескопічну трубку.

### Мал. 5

- Натиснувши на пересувну кнопку в напрямку, показаному стрілкою, розблокуйте телескопічну трубку та встановіть бажану довжину. Відстань пересування на килимі при повністю витягнутій телескопічній трубіці найменша.

### Мал. 6

- Встановіть тримач для насадок у телескопічну трубку в бажаній позиції.
- Встановіть у тримач насадку для м'яких меблів з щіткою та насадку для щілин зверху або знизу легким натисканням.

### Мал. 7

- Візьміть кабель живлення за вилку, витягніть на потрібну довжину та вставте вилку в розетку.

### Мал. 8

- Пилосос вмикається і вимикається натисканням на кнопку увімкнення/вимкнення.

### Мал. 9\* Регулювання потужності всмоктування

Повертанням поворотного регулятора можна плавно встановити потрібну потужність всмоктування.

мін - Для чищення гардин та делікатного текстилю



- Для чищення м'яких меблів та подушок



- Для чищення делікатних килимів і щоденного прибирання незначних забруднень



- Для чищення сильно забрудненого килимового покриття

макс - Для чищення твердого покриття і сильно забруднених килимів та килимових покриттів

### Пилосос із "ComfortSensor"

### Мал. 10\* Регулювання потужності всмоктування

Повертанням поворотного регулятора можна плавно встановити потрібну потужність всмоктування.



- Для чищення м'яких меблів та подушок



- Для чищення делікатних килимів і щоденного прибирання незначних забруднень



- Для чищення сильно забрудненого килимового покриття

Comfort- регулювання для всіх поверхів для зручної сили при вакуумуванні всіх типів ґрунтів

макс - Для чищення твердого покриття і сильно забруднених килимів та килимових покриттів

### Пилосос із "autoControl"

### Мал. 11\* Регулювання потужності всмоктування

Повертанням поворотного регулятора можна плавно встановити потрібну потужність всмоктування.

мін - Для чищення гардин та делікатного текстилю



- Для чищення м'яких меблів та подушок



- Для чищення делікатних килимів і щоденного прибирання незначних забруднень



- Для чищення сильно забрудненого килимового покриття

макс - Для чищення твердого покриття і сильно забруднених килимів та килимових покриттів

\*залежно від комплектації

## Чищення

### ! Увага

● Покриття насадки для підлоги зношується в залежності від властивостей Вашої твердої підлоги (наприклад, шорстка, груба плитка). Тому Вам потрібно регулярно перевіряти підшву насадки. Зношена нижня частина насадки з гострими краями може пошкодити легкоушкоджену тверду підлогу, наприклад, паркет або лінолеум. Виробник не відповідає за можливі збитки, спричинені зношеною насадкою для підлоги.

### Мал. 12

Регулювання насадки для підлоги з перемикачем:

■ для килимів та килимових покриттів => 

■ для твердої підлоги / паркету => 

Якщо Ви всмоктуете пирососом великі часточки, стежте, щоб всмоктування відбувалось по одній за раз та обережно, аби не забився всмоктувальний канал насадки.

За необхідності потрібно трохи підняти насадку, щоб часточки бруду всмоктувались краще.

### Мал. 13\* Пиросос із додатковим обладнанням

Вставте ручку або трубку в потрібну насадку:

a) Вузька насадка: для чищення щілин, кутів тощо.

b) Насадка для м'яких меблів: для чищення м'яких меблів, порт'єр тощо.

c) Насадка для м'яких меблів з установленою щіткою: для чищення віконних рам, шаф, профілів тощо.

Після використання знову встановіть у тримач очищену насадку для щілин та для м'яких меблів.

d) Насадка Profi для щілин  
Надзвичайно довга насадка для щілин для очищення щілин, кутів та вузьких просторових проміжків, наприклад, в автомобілі.

e) Насадка Profi для м'яких меблів  
Для легкого та ретельного чищення м'яких меблів, порт'єр тощо.

Очистити насадку Profi для м'яких меблів можна просто ручкою пирососа, увімкнувши всмоктування.

f) Насадка для твердої підлоги  
– зі щіткою:  
Для ефективного і в той же час делікатного очищення твердого покриття (плитки, паркету тощо)

– без щітки:  
Для очищення в щілинах та місцях стиків

● Щітку можна зняти, натиснувши на обидва фіксатори у напрямку стрілки.

## Прибирання Multi-Use-Brush

### Мал. 14\*

**Вказівка:** Після використання Multi-Use-Brush не потрібно знімати. Потужність всмоктування не обмежується через встановлений Multi-Use-Brush.

### ! УВАГА!

● Прибирання зі щіткою, не повністю встановленою вниз, може пошкодити підлогу. Забороняється пирососити зі щіткою, спрямованою вгору.

a) Вставте Multi-Use-Brush на ручку або трубу та зафіксуйте.

b) Натисніть обидва фіксатори на щітку.

● Посуньте щітку вниз та зафіксуйте.

=> Multi-Use-Brush готова до застосування.

c) Пропирососьте з Multi-Use-Brush.

● Натисніть обидва фіксатори на щітку.

● Посуньте щітку вгору та зафіксуйте.

d) Для знімання натисніть фіксатор та зніміть Multi-Use-Brush.

### Мал. 15

Під час коротких перерв у роботі можна користуватись кріпленнями для паркування між прибираннями знизу пирососа.

● Після вимкнення пирососа вставте гачок насадки для підлоги у кріплення для паркування між прибираннями.

### Мал. 16

Прибираючи сходи, завжди розташовуйте прилад внизу на початку сходів. Якщо цього недостатньо, пиросос можна перенести за ручку для транспортування.

## Закінчення роботи

### Мал. 17

a) Вимкніть пиросос.

b) Витягніть кабель живлення.

c) Легко потягніть за кабель живлення та відпустіть його. (Він автоматично змотається).

### Мал. 18

● Натиснувши на рухому кнопку в напрямку, позначеному стрілкою, розблокуйте телескопічну трубку та складіть її.

### Мал. 19

Для пересування пирососа можна використовувати фіксатори для паркування, які знаходяться на нижньому боці пирососа.

a) Обіпріть прилад на ручку.

b) Вставте насадку для підлоги гачком у фіксатори для паркування.

## Чищення контейнера для пилу

### Мал. 20

Щоб отримати хороший результат, бажано спорожнювати контейнер після кожного прибирання, в будь-якому випадку – не пізніше, ніж коли пил досягне маркування на стінці контейнера або грубе сміття видимо осіде на фільтрувальній сітці для волокон.

Спорожнюючи контейнер для пилу, завжди перевіряйте ступінь забруднення фільтрувальної сітки для волокон і за потреби очистіть її відповідно до розділу "Очищення фільтрувальної сітки" **Мал. 29**

#### Мал. 21

- a) Відкрийте кришку приладу, потягнувши за ручку-засув.
- b) Витягніть з приладу контейнер для пилу за допомогою ручки.

#### Мал. 22

- a) Розблокуйте фільтр-систему контейнера для пилу, натиснувши на педаль розблокування.
- b) Вийміть фільтр-систему з контейнера для пилу та спорожніть контейнер.

#### Мал. 23

- a) Вставте фільтр-систему в контейнер для пилу, при цьому обов'язково простежте за її правильним розташуванням. Стрілка на крищі приладу має вказувати у напрямку ручки-засува.
- b) Натисніть на кришку контейнера до чутого звуку фіксації.
- c) Вставляючи контейнер для пилу в пилосос стежте за правильністю розташування контейнера. Закрийте кришку приладу до фіксації ручки-засува.

#### Увага

- Під час закриття кришки треба дотримуватися відстані; просимо перевірити, чи не заповнився фільтр, та звернути увагу на правильне розташування фільтра й контейнера для пилу.

## Догляд за фільтром

Очищення ламелярного фільтра  
Ваш пилосос обладнаний функцією "Sensor Control". Мал. 24\* + Мал. 26\*

Дана функція постійно відстежує, чи досягнув пилосос оптимального рівня потужності. Індикатор сигналізує, чи потрібно очистити ламелярний фільтр, щоб знову досягнути оптимального рівня потужності.

### Пилосос із функцією "RotationClean"

#### Мал. 24\*

Коли пилосос працює на оптимальній потужності, індикатор світиться синім. Якщо він починає блимати червоним, ламелярний фільтр необхідно почистити. Пилосос автоматично встановлюється на найнижчу ступінь потужності.

#### Мал. 25\*

- Вимкніть прилад, щоб очистити ламелярний фільтр.

#### Увага: очищення фільтра можливе лише тоді, коли пилосос вимкнений.

- Відкрийте кришку приладу, потягнувши за ручку-засув.
- Для очищення ламелярного фільтра поверніть кулачок щонайменше три рази в напрямку годинникової стрілки на 180°.

Очищення можливе також при залишковому всмоктуванні, коли не світиться індикатор. Рекомендується проводити очищення ламелярного фільтра перед кожним спорожненням пилососу. Але це треба зробити найпізніше, коли загориться індикатор функції "Sensor Control".

Якщо індикатор, незважаючи на очищення ламелярних фільтрів, блимає тричі з короткими проміжками часу, можливо, справа у засміченій або заблокованій фільтрувальній сітці для волокон. В цьому випадку пилосос автоматично встановлюється на найнижчу ступінь потужності, а індикатор світиться червоним протягом тривалого часу.

- Вимкніть прилад, спорожніть пилосос та почистіть фільтрувальну сітку відповідно до інструкції "Очищення фільтрувальної сітки для волокон". Мал. 29

### Пилосос із функцією "SelfClean"

#### Мал. 26\*

Коли пилосос працює на оптимальній потужності, індикатор світиться синім. Коли індикатор починає блимати червоним, пилосос вимикається автоматично.

Активується програма очищення фільтра, для чого вмикається інтегрований очисний двигун.

Якщо пилосос чистився тричі за короткий проміжок часу, можливо, причиною є забруднена або заблокована фільтрувальна сітка для волокон. В цьому випадку пилосос автоматично встановлюється на найнижчу ступінь потужності, а індикатор світиться червоним.

- Вимкніть прилад, спорожніть пилосос та почистіть фільтрувальну сітку відповідно до інструкції "Очищення фільтрувальної сітки для волокон". Мал. 29

#### Мал. 27\*

За необхідністю Ви можете вручну активувати цикл очищення, натиснувши на кнопку очищення фільтра "Clean" на увімкненому приладі. Очищення можливе також при залишковому всмоктуванні, коли не світиться індикатор. Рекомендується проводити очищення ламелярного фільтра перед кожним спорожненням пилососу.

### Витрушування ламельного фільтру

#### Мал. 28

Якщо ламельний фільтр сильно забруднений, його можна вистукати.

- Вистукуйте фільтр над відром для сміття. Сміття випадає з фільтру вниз.

## Очищення сітки фільтра

Для нормальної роботи пилососа сітку фільтра потрібно регулярно чистити.

### Мал. 29

- Відкрийте кришку приладу та витягніть із нього контейнер для пилу. **Мал. 21**
- a)** Вийміть фільтр-систему з контейнера для пилу.
- b)** Зазвичай, щоб видалити часточки бруду, достатньо, спорожняючи контейнер для пилу, легенько потрусити або постукати по корпусу фільтру.  
Якщо цього недостатньо, часточки бруду з сітки фільтру можна видалити за допомогою сухого рушника.

## Поради з чищення

Перед початком чищення пилососа обов'язково вимкніть його та від'єднайте від електромережі. Пилосос та пластикове приладдя можна мити звичайними мийними засобами для пластмаси.

- Увага: не використовуйте абразивні засоби, мийні засоби для скла або універсальні мийні засоби. Заборонено занурювати пилосос у воду!**

Технічні характеристики можуть змінюватися без попередження.

## az

Biz sizin GS70 modelindən olan Bosch tozsvüranına qərar verdiyiniz üçün şadıq.

Bu təlimat kitabçasında müxtəlif GS70 modeli təsvir edilmişdir. Ona görə bütün təsvir olunmuş təlimat qeydlərinin və funksiyalarının bu modelə uyğun olmaması mümkündür. Siz ən yaxşı sovrurma nəticəsinə nail olmaq üçün yalnız Bosch-un orijinal ehtiyat hissələrindən, yalnız bu tozsvüran üçün nəzərdə tutulmuş hissələrdən istifadə etməlisiniz.

Təlimat kitabçasını zəhmət olmasa qoruyun. Tozsvüranı üçüncü tərəfə verərkən təlimat kitabçasını da verin.

### Zəhmət olmasa şəkil hissələrini açın!

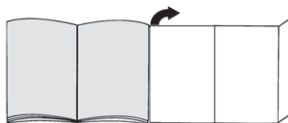

## Cihazın təsviri

- Aksessuar birləşməsi ilə keçirilə bilən yer ucluğu
- Aksessuar birləşməsi olmadan itələmə düyməsi və teleskop borusu
- Aksessuar tutacağı
- Sovurma şlanğı
- Əl tutacağı
- Fırça çələngi (Üz lüvün üzərinə montaj)
- Cihaz tərəfində park yardımı
- Şəbəkə kabeli
- Toz qabı
- Polster ucluq
- Dəlik ucluğu
- Təmizləmə düyməsini təmizləyin "təmiz" \*
- Performans səviyyəsinə göstərin
- Elektron sovrurma gücü tənzimləyicisi ilə yandırma/söndürmə düyməsi
- Cihaz örtüyü
- Daşma tutacağı
- Cihazın aşağı hissəsində yerləşdirilmə yardımçısı
- Boşqab filter
- Axın ələyi
- Döşəmə ucluq\*
- Peşəkar çatlak alet \*
- Multi-Use-Brush\*
- Berk səth ucluğu

\* təminatdan asılı olaraq

## Əhtiyat hissələri və xüsusi ləvazimatlar

### A Bərk səth ucluğu BBZ123HD

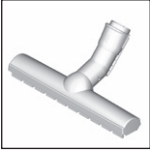

Hamar səthlərin sovurulması zamanı (parket, marmar, terrakotta,...)

### B Bərk səth-ucluq BBZ124HD



2 fırlanan fırça rolləri ilə Dəyərli bərk səthlərin qayğısına qalmaq və kobud çirkin daha yaxşı aradan qaldırılması üçün.

## İlk istifadədən öncə

### Şəkil 1

- Əl tutacağıni sovurma şlanqına birləşdirin və sonuna qədər itələyin.

## İşə salma

### Şəkil 2

- a) Sovurma şlanqı tutacağıni cihazın sovurma açıqcasına itələyin və eşidilən şəkildə birləşdirin.
- b) Sovurma şlanqının kənarlaşdırılması üçün hər iki bağlama hissəsini birlikdə basın və şlanqı cihazın sovurma açmasından çıxarın.

### Şəkil 3

- a) Tam ilişənə kimi əl tutacağıni teleskop borusuna itələyin.
- b) Birləşmənin boşaldılması üçün ayırma qapağını basın və teleskop borusunu dartıb çıxarın.

### Şəkil 4

- a) Tam ilişənə kimi teleskop borusunu yerli ucluğun dırəyinə itələyin.
- b) Birləşmənin boşaldılması üçün ayırma qapağını basın və teleskop borusunu dartıb çıxarın.

### Şəkil 5

- İtələmə düyməsinin, o cümlədən ox istiqamətində itələmə maşının işə salmaqla teleskop borusunu ayırın və arzu olunan uzunluğunu qurun. Xalçada itələmə qüvvəsini tam çıxarılmış teleskop borusunda ən kiçik miqdardadır.

### Şəkil 6

- a) Aksesuar dağıyıcısını istənilən mövqedən teleskopik boruya qoyun.
- b) Döşəmə ağızını yuxarıdan aşağıya və ya aşağıda olan aksesuar dəstəinə bir neçə təzyiqlə qılinc üzük və yarıq döşəneyi ilə daxil edin.

### Şəkil 7

- Şəbəkə kabelini stekerə qoyun, arzu olunan uzunluqdan çıxarın və şəbəkə ştekerinə yerləşdirin.

### Şəkil 8

- Yandırma/Söndürmə düyməsinin basılması ilə tozsovurmanı yandıraraq söndürün.

### Şəkil 9\* Sovurma gücünü tənzimləyin

Tənzimləmə düyməsini fırlatmaqla arzu olunan sovurma gücü qurula bilər.

minimum -incə parçaları və pərdələri sormaqla üçün

 - Döşəmə örtüklü mebel və yastıqları vakuullaşdırmaq üçün

 - Həssas xalçaların tozsoran ilə təmizlənməsi və az miqdarda çirklənmə zamanı gündəlik təmizləmə

 - Bərk səthlərin, döşəmələrin təmizlənməsi üçün

maksimum -Sərt döşəmələrin sorulması və çox çirklənmiş xalça və xalça döşəmələrin tozsoranla təmizlənməsi üçün

### "ComfortSensor" ilə tozsoran

### Şəkil 10\* Sovurma gücünü tənzimləyin

Tənzimləmə düyməsini fırlatmaqla arzu olunan sovurma gücü qurula bilər.

 - Döşəmə örtüklü mebel və yastıqları vakuullaşdırmaq üçün

 - Həssas xalçaların tozsoran ilə təmizlənməsi və az miqdarda çirklənmə zamanı gündəlik təmizləmə

 - Bərk səthlərin, döşəmələrin təmizlənməsi üçün

Comfort - bütün mərtəbələr üçün ayarları. Bütün növ döşəmələrin tozsovurulması zamanı rahatlıqla itələmək üçün.

maksimum -Sərt döşəmələrin sorulması və çox çirklənmiş xalça və xalça döşəmələrin tozsoranla təmizlənməsi üçün

### "Auto nəzarət" ilə tozsoran

### Şəkil 11\* Sovurma gücünü tənzimləyin

Tənzimləmə düyməsini fırlatmaqla arzu olunan sovurma gücü qurula bilər.

minimum -incə parçaları və pərdələri sormaqla üçün

 - Döşəmə örtüklü mebel və yastıqları vakuullaşdırmaq üçün

 - Həssas xalçaların tozsoran ilə təmizlənməsi və az miqdarda çirklənmə zamanı gündəlik təmizləmə

 - Bərk səthlərin, döşəmələrin təmizlənməsi üçün

avto - Sərt döşəmələrin və çox kirlənmiş xalçaların və xalça döşəmələrin vacuum edilməsi üçün

## Sovurma

### ! Diqqət

- Yer ucluqları sizin bərk səthinizdən asılı olaraq (məs, kobud, hissəli kafel) müəyyən yeyilməyə malik olur. Ona görə ucluqların gediş hissələrini müntəzəm olaraq yoxlamalısınız. Yeyilmiş, iti ucluqlu hissələr bərk səthdə, məsələn, parket və ya linolyumda zədələr yarada bilər. İstehsalçı yeyilmiş yer ucluğundan yaranmış zədələrə görə məsuliyyət daşmır.

### Şəkil 12

Keçid edilmiş yer ucluğunu qurun:

- Xalça və xalça səthlər =>

- Bərk səthlər / Parket =>



Böyük hissələr sovurularsa, sovurma kanalının dolmaması üçün bu hissələrin ardıcıl və ehtiyatla sovurulmasına diqqət edin.

Bu halda, ucluqlar çirk hissələrini daha yaxşı sovurmaq üçün qaldırılmalıdır.

## Əlavə hissələr ilə sovurmaq

### Şəkil 13\*

Ucluğu ehtiyacdən asılı olaraq sovurma borusu və ya əl tutacağına yerləşdirin:

- Dəlik və kənarların və s. sovurulması üçün ucluq.
  - Məxməri ucluq mebel, pərdələrin sovurulması üçün.
  - Pəncərə çərçivələrini, şkafları tozсорan ilə təmizləmək üçün astar üzük.  
İstifadə edildikdən sonra, başlığı və ucluqları aksesuar daşıyıcısına daxil edin.
  - Dəlik ucluğu  
Guşələrin və dar aralıq sahələrin, məsələn avtomobildə və s. təmizlənməsi üçün əlavə uzun ucluqlar.
  - Polster ucluq  
Döşəmə, mebel, pərdələr və s. asan və hərtərəfli təmizlənməsi üçün.  
Təmizləmək üçün ucluğu əltutacağı ilə tozu sorun.
  - Bərk səth ucluğu\*  
- Ucluq şotkalar ilə  
Sərt döşəmə örtüklərinin (plitələr, parket və s.) effektiv və eyni zamanda incə təmizlənməsi üçün)  
- şotka olmadan  
atlarda və oynaqlarda kirləri təmizləmək üçün
- Şotkanı hər iki tərəfin qifılına ox istiqamətə doğru basaraq çıxarmaq olar.

## Multi-Use-Brush sormağ

### Şəkil 14\*

**Göstəriş:** Multi-Use-Brushistifadədən sonra demontaj edilməməlidir. Sorma gücü montaj edilmiş Multi-Use-Brush vasitəsi ilə məhdudlaşdır.

### ! DİQQƏT!

Tam şəkildə aşağı itələnməmiş şotka ilə sorma işi gördükdə döşəmə səthi zədələne bilər.  
Əsla yuxarı itələnməmiş şotka ilə sormağ olmaz.

- Əl tutacağı və ya borunun üstündəki Multi-Use-Brush keçirdərək ilişdirmək.
- Şotkadakı iki ədəd fiksajlayıcı dili sıxmaq.
  - Şotkanı aşağı itələyərək ilişdirmək.=> Multi-Use-Brushartıq istifadəyə hazırdır.
- Multi-Use-Brushilə sormağ.
  - Şotkadakı iki ədəd fiksajlayıcı dili sıxmaq.
  - Şotkanı yuxarı itələyərək ilişdirmək.
- Demontaj üçün kiliddən çıxarma düyməsini sıxaraq Multi-Use-Brush kənarlaşdırmaq.

### Şəkil 15

Qısa sovurma fasiləsi zamanı cihazın arxa hissəsində dayanma yardımçısından istifadə edin.

- cihazın söndürülməsindən sonra yer ucluğunun qarmağını dayanma yardımçısına itəyin.

### Şəkil 16

Pilləkəndə sovurma zamanı cihaz pilləkənin başlanğıcında yerləşdirilməlidir. Bu kifayət etməzsə, cihaz daşıma tutacağı ilə neql edilə bilər.

## Sovurmadan sonra

### Şəkil 17

- Cihazı söndürün.
- Şəbəkədən ayırın.
- Şəbəkə kabelində ayca dartın və buraxın. (Kabel avtomatik burulur).

### Şəkil 18

- Ox istiqamətində itələm düyməsinin işə salınması ilə teleskop borusu ayrılır və birgə itəlinir.

### Şəkil 19

Cihazların dayandırılması üçün qurulma yardımçısını cihazın aşağı hissəsində istifadə edin.

- Cihazı şlanq və ya tozsovuran tutacağında qurun.
- İlgəyi yardımçı hissəsində yer ucluğuna itəyin.

## Toz qabını boşaldın

### Şəkil 20

Daha yaxşı sovurma nəticəsi əldə etmək üçün, toz qabı hər sovurmadan sonra boşaldılmalıdır, xüsusilə toz göstərilmiş işarəyə çatdıqda boşaldılmalıdır.

Toz torbasının boşaldılması zamanı həmişə lint filtrinə çirkənmə dərəcəsini yoxlayın və zəruri hallarda "Toz toxumasının təmizlənməsi" təlimatına uyğun olaraq təmizləyin. Şəkil 29

### Şəkil 21

- Cihaz qapağını birləşmə alətinin hər iki tərəfindən basılması ilə açmaq olar və yuxarı qaldırmaqla çıxarmağ olar.
- Toz qabını qabaqdan yuxarı olmaqla cihazdan çıxarın.

### Şəkil 22

- Tozsovuran qabının filter vahidi açılma düyməsi vasitəsilə açıla bilər.
- Filteri toz torbasından çıxarın və toz qabını boşaltın.

### Şəkil 23

- Filteri toz qabına yerləşdirin və doğru şəkildə uyğun olduğundan əmin olun. Filtr qapağının üzərindəki ox, kilidləmə nişanına doğru olmalıdır.
- Konteynerin qapağını tıkladığı qədər itəyin.
- Cihazda toz konteynerini əvəz edərkən, düzgün yerdə olduğundan əmin olun. Cihazın qapağını kilidləmə qapağı yerə oturana qədər bağlayın.

### ! Diqqət

Qapağı bağladıqda bir müqavimət görürsünüzsə, filtrləri təmliq və filter və toz konteynerinin düzgün uyğunluğunu yoxlayın.

## Filterə qulluq

### Plitə filtrinı təmizləyin

Sizin cihaz sensörül nəzarət göstəricisi ilə təmin edilib.

Şəkil 24 + Şəkil 26.

Bu funksiya davamlı olaraq, tozsovuranınızın optimal güc səviyyəsində işləməsinə yoxlayır. Yüngül işarənin optimal səviyyəsini bərpa etmək üçün fin filtrenin təmizlənməsi lazım olduğunu göstərir.

## "RotationClean" funksiyası ilə tozsooran

### Şəkil 24\*

Bu funksiya davamlı olaraq, tozsovrununuzun optimal güc səviyyəsində işləməsinə yoxlayır. Göstərici qırmızı rəngdə işıq saçdıqda, bu zaman tozsovrunun süzgeci təmizlənməlidir. Cihaz avtomatik olaraq ən aşağı güc səviyyəsinə geri qaytarılacaq.

### Şəkil 25\*

- Zəhmət olmasa cihazı söndürün, filtri təmizləmək üçün.

### Diqqət: Süzgec təmizləmə yalnız cihaz söndürüldükdə mümkündür.

- Cihaz qapağını birləşmə alətinin hər iki tərəfindən basılması ilə açmaq olar və yuxarı qaldırmaqla çıxarmaq olar.
- Lamellar filtresini təmizləmək üçün, 180 ° ən azı 3 dəfə diski döndərin.

Siz sovrurma zəiflədikdə displey yanmadıqda filter təmizlənməsini həyata keçirə bilərsiniz. Toz qabını boşaltmadan əvvəl filtri təmizləməyi məsləhət görürük. Lakin, "Sensor Control" işarəsi işıqlandırıldığında ən gec ediləməlidir. Filtrinin təmizlənməsinə baxmayaraq, ekranda ardıcıl olaraq 3 dəfə qısa aralıqlarla yanması, bu yəqin ki, çirklənmiş filter və ya tıxanma ilə bağlıdır. Bu halda, cihaz avtomatik olaraq ən aşağı güc səviyyəsinə geri qaytarılacaq və ekran davamlı qırmızı işıqlanır.

- Cihazı söndürün, toz qabını boşaldın və tıxac filtrini "Toz filtrinin təmizlənməsi" təlimatına uyğun təmizləyin. Şəkil 29

## "SelfClean" funksiyası ilə tozsooran

### Şəkil 26\*

Bu funksiya davamlı olaraq, tozsovrununuzun optimal güc səviyyəsində işləməsinə yoxlayır. Ekran qırmızı yanıb-sönən görsədirsə, cihaz avtomatik olaraq söndür. Süzgec təmizləyicisi inteqrasiya edilmiş təmizləyici mühərriklə aktivləşdirilib və həyata keçirilir.

Cihaz üç dəfə qısa aralıqlarla təmizlənsə, bu, ehtimal ki, çirklənmiş tıxac suyu və ya tıxanma ilə bağlıdır. Bu halda, cihaz avtomatik olaraq ən aşağı güc səviyyəsinə nəzarət edir və göstərici qırmızı işıqlanır.

- Cihazı söndürün, toz qabını boşaldın və tıxac filtrini "Toz filtrinin təmizlənməsi" təlimatına uyğun təmizləyin. Şəkil 29

### Şəkil 27\*

Zəruri hallarda, filter təmizləyici "Clean" düyməsinə basaraq qoşulu cihaz zamanı təmizləmə prosesini əl ilə aktivləşdirə bilərsiniz.

Ekranın işıqlandırılmadığı təqdirdə siz filtrin təmizlənməsini süzgecin azaldılması ilə də bilərsiniz. Toz qabını boşaltmadan əvvəl filtri təmizləməyi məsləhət görürük.

## Lamellar süzgeini çıxarib təmizləmək

### Şəkil 28

Çoxlu miqdarda çirklənmə vəziyyətində plitə süzgecini də sökmək olar.

- Filtri zibil qutusunun üstündə çırpin. Kir, filtdən aşağı düşür.

### Tullanı filtrin təmizlənməsi

Filtr tozsovrunun optimal şəkildə işləməsi üçün müntəzəm olaraq təmizlənməlidir.

### Şəkil 29

- Toz qabını qabaqdan yuxarı olmaqla cihazdan çıxarın. Şəkil 21
- a) Filtri toz qabından çıxarın.
- b) Mümkün kir hissəciklərini boşaltmaq üçün bir qayda olaraq, toz süzgecinin boşaldılması və ya filtrin çırpılması toz qabının boşaldılması zamanı kifayətdir. Bu kifayət deyilsə, tullantı filtdən kir hissəciklərini təmizləmək üçün quru bir parçadan istifadə edin.

## Təmizləmə göstərişləri

Tozsovrunun hər təmizlənməsindən əvvəl o, söndürülməli və şəbəkə ştekeri çıxarılmalıdır. Plastikdən olan tozsovrunun və ehtiyat hissələri adi plastik təmizləyici ilə təmizlənmə bilər.

**Diqqət:** Kiçik sürtmə maddələri, şüşə və ya hər məqsədlə təmizləyicidən istifadə etməyin. Tozsovrunu heç bir zaman suda islatmayın.

Texniki dəyişikliklər mümkündür.

მოსარული ვართ, რომ თქვენ არჩევანი გააკეთეთ მტვერსასრუტი Bosch სერიაზე GS70.

გამოყენების ამ ინსტრუქციაში სხვადასხვა GS70 – მოდელია წარმოდგენილი. ამის გამო შესაძლებელია, აღჭურვილობის ყველა დეტალი და ფუნქცია შესაბამისობაში იქნას მოყვანილი თქვენს მოდელთან. თქვენ საჭიროა გამოიყენოთ Bosch-ის ორიგინალი დეტალები, რომლებიც შექმნილია სპეციალურად თქვენი მტვერსასრუტისათვის, რათა მიიღოთ წმენდის საუკეთესო შედეგი.

გთხოვთ შეინახეთ გამოყენების ინსტრუქცია. მტვერსასრუტის მესამე პირზე გადაცემის შემთხვევაში, გთხოვთ გაატანეთ მას გამოყენების ინსტრუქცია.

გთხოვთ, გადაშალეთ სურათიანი გვერდები!

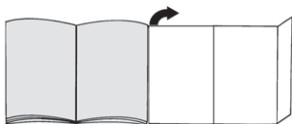

## დანადგარის აღწერილობა

- 1 გადართავი ძირის მფრქვევანა აქსესუარის მიერთებით
- 2 ტელესკოპის მილი გამოსაწევი ღილაკით და დამატებით აღჭურვილობასთან შესაერთებელი
- 3 აქსესუარის დამჭერი
- 4 შემწოვი შლანგი
- 5 სახელური
- 6 ძირის თავი (შალითების საწმენდზე სამონტაჟოდ)
- 7 დანადგარის გვერდზე სადგომის დამხმარი
- 8 ქსელის კაბელი
- 9 მტვერსასრუტის ტომარა
- 10 შალითების საწმენდი
- 11 კუთხეების საწმენდი
- 12 ფილტრის წმენდის ღილაკი „Clean“\*
- 13 სიმძლავრის დონის მაჩვენებელი
- 14 ჩამრთველი და გამორთველი ღილაკი შემწოვი ძალის მარეგულირებით
- 15 დანადგარის თავსახური
- 16 სატარებელი სახელური
- 17 აპარატის ქვედა მხარეს არსებული სადგამი მამველი
- 18 ლამელის ფილტრი
- 19 ძაფის ნარჩენების ფილტრი
- 20 პროფესიონალური შალითების საწმენდი\*
- 21 პროფესიონალური კუთხეების საწმენდი\*
- 22 Multi-Use-Brush\*
- 23 მყარი იატაკის საწმენდი

## სათადარიგო ნაწილები და სპეციალური აქსესუარები

### A მყარი იატაკის საწმენდი BBZ123HD



სწორი ზედაპირების საწმენდად (პარკეტი, მეთალანი, ტერაკოტა...)

### B მყარი იატაკის საწმენდი BBZ124HD

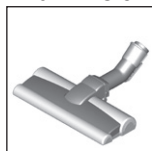

2 მბრუნავი ჯაგრისის რგოლით ძვირფასი იატაკის მოვლისა და უხეში ჭუჭყის უკეთესი წმენდისათვის.

## პირველ გამოყენებამდე

### სურათი 1

- ხელის მოსაკიდებელი დაამაგრეთ შემწოვ შლანგზე და ჩააწვავსუნეთ.

## ექსპლუატაცია

### სურათი 2

- a) შემწოვი შლანგის სამაგრები ჩასწიეთ შემწოვ ღიოში და ჩასვით ისე, რომ დაწკაპუნების ხმა გაიგონოთ.
- b) შემწოვი შლანგის მოხსნისათვის ორივე ჩასაკვეცხვირს დააწეეთ და შლანგი გამოსწიეთ.

### სურათი 3

- a) ხელის მოსაკიდებელი შეიყვანეთ ტელესკოპის მილში.
- b) კავშირის გაწყვეტისათვის დააჭირეთ ენერგომიწოდების ღილაკს და ამოსწიეთ სახელური.

### სურათი 4

- a) ტელესკოპის მილი ჩასწიეთ იატაკის საწმენდის სამაგრებში ჩაწკაპუნებამდე.
- b) კავშირის გაწყვეტისათვის დააჭირეთ ენერგომიწოდების ღილაკს და ამოიღეთ ტელესკოპის მილი.

### სურათი 5

- ისრის მიმართულებით გასაწევი ღილაკის ან მანქეტის ჩართვით შეგიძლიათ ტელესკოპის მილის განხლოკვა და მის სასურველ სიგრძეზე დაყენება. ნაღობზე გაწევის წინააღმდეგ ყველაზე ნაკლები საფეხურის მიღება შესაძლებელია ბლომოდე გამოწეული ტელესკოპის მილის შემთხვევაში.

### სურათი 6

- a) აქსესუარების დამჭერი სასურველ პოზიციაში ტელესკოპურ მილში შეაერთეთ.
- b) შალითების საწმენდი ძირის თავითა და კუთხეების საწმენდით ზემოდან ან ქვემოდან მცირედული ძალის დატანებით აქსესუარის სამაგრში ჩასვით.

\* აღჭურვილობის შესაბამისად

სურათი 7



- დენთან მისაერთებელ კაბელს ხელი მოჰკიდეთ შტექერთან, გამოსწიეთ ის სასურველ სიგრძემდე და შემდეგ შეაერთეთ შტექერში.

სურათი 8

- მტკვერსასრუტი ჩართეთ ან გამორთეთ ჩამრთველი/ამორთველი ღილაკის მეშვეობით.



სურათი 9\* შეწოვის სიმძლავრის რეგულირება მბრუნავი რეგულატორის მობრუნებით შესაძლებელია ეტაპობრივად დაარეგულიროთ შეწოვის ძალა.

მინ- ფანჯრებისა და მგრძნობიარე ნაჭრების დასამტკვერსასრუტებლად

-  ავეჯისა და ბალიშების დასამტკვერსასრუტებლად
-  მგრძნობიარე ხალიჩებისა და ნაკლები დაბინძურების პირობებში ყოველდღიური წმენდისათვის
-  იატაკის მყარი ნაქსოვი ხალიჩების წმენდისათვის
- მაქს მყარი იატაკისა და ძლიერად დაბინძურებული ხალიჩებისა და რბილი იატაკებისათვის



მტკვერსასრუტი „ComfortSensor“-ით

სურათი 10\* შეწოვის სიმძლავრის რეგულირება მბრუნავი რეგულატორის მობრუნებით შესაძლებელია ეტაპობრივად დაარეგულიროთ შეწოვის ძალა.

-  ავეჯისა და ბალიშების დასამტკვერსასრუტებლად
-  მგრძნობიარე ხალიჩებისა და ნაკლები დაბინძურების პირობებში ყოველდღიური წმენდისათვის
-  იატაკის მყარი ნაქსოვი ხალიჩების წმენდისათვის
- Comfort- ერთი ჰარამეტრი ნებისმიერი იატაკისათვის. კომფორტული შეწოვის სიმძლავრე ნებისმიერი სახის იატაკის დასამტკვერსასრუტებლად.
- მაქს მყარი იატაკისა და ძლიერად დაბინძურებული ხალიჩებისა და რბილი იატაკებისათვის

მტკვერსასრუტი „autoControl“-ით



სურათი 11\* შეწოვის სიმძლავრის რეგულირება მბრუნავი რეგულატორის მობრუნებით შესაძლებელია ეტაპობრივად დაარეგულიროთ შეწოვის ძალა.

- მინ - ფანჯრებისა და მგრძნობიარე ნაჭრების დასამტკვერსასრუტებლად
-  ავეჯისა და ბალიშების დასამტკვერსასრუტებლად
-  მგრძნობიარე ხალიჩებისა და ნაკლები დაბინძურების პირობებში ყოველდღიური წმენდისათვის
-  იატაკის მყარი ნაქსოვი ხალიჩების წმენდისათვის
- ავტო - მყარი იატაკისა და ძლიერად დაბინძურებული ხალიჩებისა და რბილი იატაკებისათვის

მეწოვა

ყურადღება! თქვენი იატაკის მასალიდან გამომდინარე (მაგ. უხეში, ხაოიანი იატაკის ნაჭრები) შესაძლებელია იატაკის საწმენდი ზედაპირი სხვადასხვა სისწრაფით გაიცივოს. ამიტომაც საჭიროა რეგულარულად გადაამოწმეთ საწმენდის ძირი. გაცვეთილმა, ბასრ კიდეებთან ძირმა შესაძლებელია დაზიანოს თქვენი მყარი იატაკი, როგორცაა პარკეტი ან ლინოლეუმი. მწარმოებელი პასუხს არ აგებს შესაძლო დაზიანებებზე, რომელიც შესაძლებელია გამოიწვიოს დაზიანებულმა იატაკის საწმენდმა ზედაპირმა.

სურათი 12

- დააყენეთ რეგულირებადი იატაკის საწმენდი:
- ხალიჩები და ხალიჩიანი იატაკები => 
- მყარი იატაკი / პარკეტი => 

იმ შემთხვევაში, როდესაც ხდება შედარებით დიდი ზომის ნაწილაკების მეწოვა, გთხოვთ, ყურადღება გაამახვილოთ იმაზე, რომ ეს ნაწილაკები შეიწოვთ ერთმანეთის მიყოლებით და ფრთხილად, რათა არ გაიჭედოს იატაკის საწმენდის მეწოვი მილი. საჭიროების შემთხვევაში საწმენდი მაღლა უნდა ასწიოთ, რათა შესაძლებელი იყოს ჭუჭყის ნარჩენების უკეთესი მეწოვა.

მეწოვა დამატებითი აქსესუარებით

სურათი 13\*

- საწმენდი თავები საჭიროების მიხედვით დამაგრეთ მეწოვ მილზე ან სახელურზე:
- a) ფუგების საწმენდი ფუგების, კუთხეებისა და ა.შ. წმენდისათვის.
- b) შალითების საწმენდი თავი შალითიანი ავეჯის, ფარდებისა და ა.შ. წმენდისათვის.
- c) შალითების თავი დამაგრებული ძირის თავით ფანჯრის რაფების, კარადების, პროფილებისა და სხვათა დასამტკვერსასრუტებლად. გამოყენების შემდეგ კუთხეების საწმენდი და შალითების თავი ისევ ჩამაგრეთ აქსესუარების დამჭერში.
- d) პროფესიონალური კუთხეების საწმენდი განსაკუთრებით გრძელი კუთხეების საწმენდი კუთხისა და ვიწრო გასასვლელებისათვის, მაგალითად მანქანაში და სხვა.
- e) პროფესიონალური კუთხის საწმენდი რბილი ავეჯის, ფარდებისა და სხვ. მსუბუქი და საფუძვლიანი წმენდისათვის. პროფესიონალური კუთხის საწმენდის გასაწმენდად უზრალოდ სახელურით დამტკვერსასრუტით ის.
- f) მყარი იატაკის საწმენდი - დამჭერის ძირის თავით: მყარი იატაკების ეფექტური და თანაბრად ნაზი წმენდისათვის (ფილები, პარკეტი და სხვა.) - ძირის თავის გარეშე: ბზარებისა და ღარების დაბინძურების საწმენდად
- ძირის თავი შესაძლებელია ორივე სამაგრში ისრის მიმართულებით მსუბუქი ძალდატანებით ამოიღოთ.

\* აღჭურვილობის შესაბამისად



## Multi-Use-Brush შეწოვა

სურათი 14\*

მითითება: არ მოხსნათ Multi-Use-Brush გამოყენების შემდეგ დაყენებული Multi-Use-Brush არ ზღუდავს შეწოვის სიძლიერეს.

! ყურადღება!

არასრულად ჩასმული ბეწვის ჯაგრისით წმენდამ შესაძლოა გამოიწვიოს ზედაპირის დაზიანება. არ დაიწყეთ დასუფთავება, ამოტრიალებული ბეწვის ჯაგრისით.

- დააყენეთ Multi-Use-Brush სახელოურზე ან მილზე და დააფიქსირეთ სმენადი წკაპუნით.
- მიაწეით ბეწვის ჯაგრისის ორ ფიქსატორს.
  - გადაატრიალეთ ბეწვის ჯაგრისი ქვემოთ და დააფიქსირეთ სმენადი წკაპუნით.=> Multi-Use-Brushმზადაა ექსპლუატაციისთვის.
- დაიწყეთ დასუფთავება Multi-Use-Brush.
  - მიაწეით ბეწვის ჯაგრისის ორ ფიქსატორს.
  - გადაატრიალეთ ბეწვის ჯაგრისი ზემოთ და დააფიქსირეთ სმენადი წკაპუნით.
- დემონტაჟისთვის დააჭირეთ განხლოკვის დილაკს და ამოიღეთ .

სურათი 15

წმენდისას მოკლე პაუნზების დროს შეგიძლიათ პარკირების მაშველი გამოიყენოთ აპარატის უკანა მხარეს არსებული პარკირების მაშველი.

- აპარატის გამორთვის შემდეგ იატაკის საწმენდების საკიდები ჩასწიეთ პარკირების მაშველში.

სურათი 16

კიბების გაწმენდისას აპარატი უნდა დადგათ კიბების ქვემოთ. თუ ეს საკმარისი არ იქნება, მაშინ აპარატის ტრანსპორტირება შესაძლებელია მისი სატარებელი სახელოურით.

## დამტვერსასრუტების შემდეგ

სურათი 17

- დანადგარის გამორთვა.
- გამოსწიეთ ქსელის შტეკერი.
- ოდნავ გამოსწიეთ ქსელთან მისაერთებელი კაბელი და გაუშვით ხელი. (კაბელი ავტომატურად იხვევა).

სურათი 18

- გამოსაწევი დილაკის ისრის მიმართულებით გამოწევიით მოხსენით ტელესკოპი და დაკეციეთ.

სურათი 19

აპარატის გამორთვისათვის შეგიძლიათ გამოიყენოთ აპარატის ქვედა მხარეს არსებული გამორთვისის მაშველი.

- აპარატი დააყენეთ შლანგზე ან მტვერის კონტეინერის სახელოურზე.
- იატაკის საწმენდის კაუჭი გადაწიეთ დგომის საყრდენზე.

## მტვერსასრუტის ტომრის დაცლა

სურათი 20

იმისათვის, რომ მტვერსასრუტმა თავისი ფუნქცია კარგად შეასრულოს, საჭიროა მტვერის კონტეინერი აპარატის გამოყენების შემდეგ გაიწალოს; კონტეინერი უნდა დაცალეთ არაუგვიანეს მაშინ, როდესაც მტვერი ან დაბინძურება ხილვადია ძაფის ნარჩენების ფილტრზე ან როდესაც მტვერის კონტეინერის შესაბამისი მარკირების დონეს მიაღწევს.

მტვერის კონტეინერის დაცლისას, ყოველთვის შეამოწმეთ ძაფის ნარჩენების ფილტრის დაბინძურების ხარისხი და საჭიროებისამებს, „ძაფის ნარჩენების ფილტრის" ინსტრუქციის შესაბამისად გაწმენდეთ. სურათი 29

სურათი 21

- აპარატის კორპუსი ჩამკეტ ღერძზე გამოწევიით გახსენით.
- მტვერის კონტეინერი დანადგარიდან სახელოურის დახმარებით ამოიღეთ.

სურათი 22

- მტვერის კონტეინერის ფილტრის ერთეული დაცლის დილაკის განხლოკვით.
- გამოიღეთ მტვერის კონტეინერიდან ფილტრის ერთეული და დაცალეთ მტვერის ფილტრი.

სურათი 23

- ფილტრის ერთეული ჩასვით მტვერის კონტეინერში, ამისთან აუცილებლად ყურადღება მიაქციეთ მის სწორ პოზიციონირებას. ფილტრის თავსახურზე მოცემული ისარი ჩამკეტის მიმართულებას უნდა მიუთითებდეს.
- გთხოვთ, დააჭირეთ კონტეინერის თავსახურს, სანამ მისი ჩაკეტვის ხმას არ გაიგებთ.
- მტვერის კონტეინერის ხელმოვრედ ჩამაგრებისას დანადგარში, ყურადღება მიაქციეთ მის სწორ პოზიციონირებას. დანადგარის თავსახური გადაკეტეთ სანამ მისი ჩაკეტვის ხმას არ გაიგოვნებთ.

! ყურადღება

თუ თავსახურის დახურვისას წინააღმდეგობას შეამჩნევთ, გთხოვთ შეამოწმეთ ფილტრის სისრულე, ისევე როგორც ფილტრისა და მტვერის კონტეინერის სწორი მდებარეობა.

## ფილტრის მოვლა

ლამელის ფილტრის წმენდა

თქვენი აპარატი აღჭურვილია ეგრეთ წოდებული „საკონტროლო სენსორის“ ფუნქციონალით. სურათი 24\* + სურათი 26\*

აღნიშნული ფუნქცია პერმანენტულად აკონტროლებს, მუშაობს თუ არა თქვენი მტვერსასრუტი მის ოპტიმალური შესაძლებლობებით. მაჩვენებელი გაწვდით სიგნალს, როდესაც საჭიროა ლამელის ფილტრის წმენდა, იმისათვის, რომ ოპტიმალური შესრულება იქნას მიღწეული.

\* აღჭურვილობის შესაბამისად

## მტვერსასრუტი „RotationClean“ ფუნქციით

### სურათი 24\*

მაჩვენებელი ანათებს ლურჯად, როდესაც დანადგარი მუშაობს მისი ოპტიმალური სიმძლავრით. როგორც კი მაჩვენებელი წითლად აციმციმდება, საჭიროა ლამელის ფილტრის გაწმენდა. დანადგარი ავტომატურად გადავა ყველაზე დაბალი სიმძლავრით მოქმედებაზე.

### სურათი 25\*

- გთხოვთ, გამორთეთ დანადგარი, ლამელის ფილტრის გასაწმენდად.

ყურადღება: ფილტრის წმენდა მხოლოდ გამორთული დანადგარისას უნდა მოახდინოთ.

- აპარატის კორპუსი ჩამკეტ ღერძზე გამოწვევით გახსენით.
- ლამელის ფილტრის გასაწმენდად, მოატრიალეთ სახელური მინიმუმ 3-ჯერ, 180°-ით.

თუ მაჩვენებელი არ ანათებს, ფილტრის წმენდა შეგიძლიათ შემდგომი დამტვერსასრუტების შემდეგაც. ჩვენ გირჩევთ გაწმინდოთ ლამელის ფილტრი მტვერის კონტაინერის ყოველი დაცლის წინ. აღნიშნული შეგიძლიათ გააკეთოთ არაუგვიანეს, როდესაც „სენსორის კონტროლის“ მაჩვენებელი გაანათებს.

თუ ლამელის ფილტრის გაწმენდის შემდეგ მაჩვენებელი თანმიმდევრულად მოკლე ინტერვალში 3-ჯერ აციმციმდება, სავარაუდოდ ადგილი აქვს ძაფის ნარჩენების ფილტრის დაბინძურებას ან გამოვლენილია გაჭედვა. ასეთ შემთხვევაში დანადგარი ავტომატურად გადადის ყველაზე დაბალ სიმძლავრეზე და მაჩვენებელი წითლად ხანგრძლივად ანათებს.

- გამორთეთ დანადგარი, დაცალეთ მტვერის კონტეინერი და გაწმინდეთ ძაფის ნარჩენების ფილტრი „ძაფის ნარჩენების ფილტრის წმენდის“ ინსტრუქციის შესაბამისად. სურათი 29

## მტვერსასრუტი „SelfClean“ ფუნქციით

### სურათი 26\*

მაჩვენებელი ანათებს ლურჯად, როდესაც დანადგარი მუშაობს მისი ოპტიმალური სიმძლავრით. როგორც კი მაჩვენებელი წითლად აციმციმდება, დანადგარი ავტომატურად გამოირთვება. გააქტიურდება ფილტრის წმენდა, რომელიც ინტეგრირებული მწმენდი ძრავის მეშვეობით განხორციელდება.

თუ დანადგარი ხანმოკლე ინტერვალში, თანმიმდევრულად სამჯერ გაიწმინდება, სავარაუდოდ ადგილი აქვს ძაფის ნარჩენების ფილტრის დაბინძურებას ან გაჭედვას. ასეთ შემთხვევაში დანადგარი ავტომატურად გადადის ყველაზე დაბალ სიმძლავრეზე და მაჩვენებელი წითლად ანათებს.

- გამორთეთ დანადგარი, დაცალეთ მტვერის კონტეინერი და გაწმინდეთ ძაფის ნარჩენების ფილტრი „ძაფის ნარჩენების ფილტრის წმენდის“ ინსტრუქციის შესაბამისად. სურათი 29

### სურათი 27\*

საჭიროების შემთხვევაში, ფილტრის წმენდის დილაკზე დაჭერით „Clean“, წმენდის პროგრამა ჩართული დანადგარისასაც შეგიძლიათ მანუალურად გააქტიუროთ. თუ მაჩვენებელი არ ანათებს, ფილტრის წმენდა შეგიძლიათ შემდგომი დამტვერსასრუტების შემდეგაც. ჩვენ გირჩევთ გაწმინდოთ ლამელის ფილტრი მტვერის კონტეინერის ყოველი დაცლის წინ.

## ლამელის ფილტრის დაფერთხვა

### სურათი 28

განსაკუთრებით ძლიერი დაბინძურებისას შესაძლებელია დაფერთხოთ ლამელის ფილტრი.

- ფილტრი გადმოფერთხეთ ნაფის ყურთის თავზე. ფილტრიდან მტვერი ქვემოთ ჩამოიყრება.

ძაფის ნარჩენების ფილტრის წმენდა ძაფის ნარჩენების ფილტრი რეგულარულად უნდა იწმინდებოდეს, იმისათვის რომ მტვერსასრუტმა ოპტიმალურად შეძლოს მუშაობა.

### სურათი 29

- მოხსენით დანადგარის თავსახური და გამოიღეთ დანადგარიდან მტვერის კონტეინერი. სურათი 21

- გამოიღეთ მტვერის კონტეინერიდან ფილტრის ერთეული.
- ზოგადად, საკმარისია მტვერის ავზის დაცლის შემდეგ, მთლიანი ფილტრის ერთეულის მენჯდრევა ან გადმოფერთხვა, იმისათვის რომ დაბინძურება მოშორდეს.

თუ ეს საკმარისი არ აღმოჩნდა, გთხოვთ გამოიყენოთ მშრალი ჩხარი, რათა ძაფის ნარჩენების ფილტრიდან დაბინძურება მოაშროთ.

## წმენდის მითითებები

მტვერსასრუტის გაწმენდამდე ის უნდა გამორთოთ და გამოაძროთ მტეფსელიდან. მტვერსასრუტი და პლასტმასის დეტალები შესაძლებელია გაწმინდოთ პლასტმასის საწმენდი ჩვეულებრივი საშუალებებით.

### ყურადღება:

- ნუ გამოიყენებთ საწმენდ საშუალებებს, მინისა და უნივერსალურ საწმენდებს. არასოდეს ჩაღოთ მტვერსასრუტი წყალში.

მწარმოებელი უფლებას ითვებს, განახორციელოს ტექნიკური ცვლილებები.

\* აღჭურვილობის შესაბამისად

感謝您購買博世GS70吸塵器。

本說明書為GS70系列通用，某些功能與配備或不適用於您的機型。請使用本吸塵器專用的博世原廠配件，以達到最佳吸塵效果。

將圖片頁向外翻出。

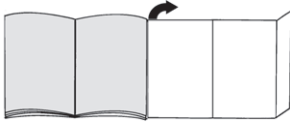

## 您的吸塵器

- 1 可調式地板吸頭，包括配件接頭
- 2 伸縮管，含滑動按鈕與配件接頭
- 3 配件固定座
- 4 伸縮軟管
- 5 把手
- 6 環狀刷頭（適接室內吸嘴）
- 7 輔助掛槽（在吸塵器側面）
- 8 電源線
- 9 集塵容器
- 10 室內吸嘴
- 11 尖頭吸嘴
- 12 「Clean」濾網清潔按鈕\*
- 13 吸力指示器
- 14 開關按鈕，附電子吸力調節器
- 15 機殼蓋
- 16 搬運把手
- 17 吸塵器底部的貯存輔助設計
- 18 葉片式濾網
- 19 棉絮濾網
- 20 專業室內吸嘴\*
- 21 專業尖頭吸嘴\*
- 22 Multi-Use-Brush\*
- 23 硬質地板吸嘴

## 更換零件和特殊配件

### A 硬質地板吸嘴BBZ123HD

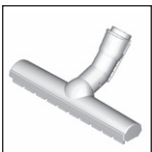

硬質地板吸塵專用  
(實木地板、瓷磚、紅瓦等)

### B 硬質地板吸嘴BBZ124HD

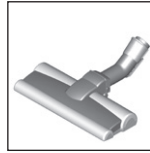

配備2個旋轉刷頭  
適用於高貴硬質地板，可提昇吸取粗塵的效果。

## 首次使用吸塵器前

### 圖 1

- 將握柄推入伸縮軟管並鎖至定位。

## 初次使用

### 圖 2

- a) 將伸縮軟管轉接器推入吸塵器的入氣開口，直到鎖定為止。您會聽到咬合聲。
- b) 若要拆下伸縮軟管，請同時按下兩個固定扣，然後拉出軟管。

### 圖 3

- a) 將把手推入伸縮管，直到鎖定為止。
- b) 若要將兩者分開，請擠壓套環並拉出把手。

### 圖 4

- a) 將伸縮管推入地板工具的連接部件，直到鎖定為止。
- b) 若要將兩者分開，請按住固定環並拉出伸縮管。

### 圖 5

- 依照箭頭方向移動滑動按鈕以解鎖伸縮管，並調整所需長度。將伸縮管完全拉出時，地毯的滑動阻力會減到最低。

### 圖 6

- a) 將配件固定座放置在伸縮管上的所需位置。
- b) 從上方或下方將具有環狀刷頭和尖頭吸嘴的室內吸嘴稍微用力推入配件固定座。

### 圖 7

- 抓住插頭，依根據所需長度拉出電源線，然後將插頭插入電源插座中。

### 圖 8

- 如要啟動或關閉吸塵器，請按開關按鈕。

### 圖 9\*

控制吸力  
請旋轉控制旋鈕，調整到所需吸力。

最小 - 適合清理窗簾和精緻布料

 - 適合清理傢俱和坐墊

 - 適合清理精緻地墊，以及日常輕微骯髒的地板

 - 適合清理抗磨的地板覆蓋物

最大 - 適合清理硬質地板和非常骯髒的地墊或坐墊

\* 視配備規格而定

真空吸塵器的“ComfortSensor”

**圖 10\*** 控制吸力

請旋轉控制旋鈕，調整到所需吸力。



- 適合清理傢俱和坐墊



- 適合清理精緻地墊，以及日常輕微骯髒的地板



- 適合清理抗磨的地板覆蓋物

舒適 - 適合所有地板的設定。讓吸塵更加輕鬆，且適合各種地板類型。

最大 - 適合清理硬質地板和非常骯髒的地墊或坐墊

真空吸塵器的“autoControl”

**圖 11\*** 控制吸力

請旋轉控制旋鈕，調整到所需吸力。

最小 - 適合清理窗簾和精緻布料



- 適合清理傢俱和坐墊



- 適合清理精緻地墊，以及日常輕微骯髒的地板



- 適合清理抗磨的地板覆蓋物

auto - 適合清理硬質地板和非常骯髒的地墊或坐墊

## 吸塵

！小心  
地板吸頭會受到一定程度的磨損，依硬質地板的種類而定（例如表面粗糙的瓷磚）。因此，每隔一段時間必須檢查地板吸頭的底部。地板吸頭底部因磨損所造成的尖銳表面，可能會造成實木地板或亞麻地板等精緻硬質地板受損。因地板工具磨損而造成的損壞，製造商概不負責。

**圖 12**

調整可調式吸嘴：

■ 地墊和地氈 =>



■ 硬質地板／實木地板 =>



若要吸起較大的物件，請確認物件已確實連續地吸起，而且並未阻塞吸塵通道。

您可以視需要抬起吸嘴，以吸入更多灰塵。

## 使用配件吸塵

**圖 13\***

按照需要，在吸塵管或握柄上安裝吸嘴：

- a) 適合清理縫隙和角落等的尖頭吸嘴
- b) 適合清理軟墊傢俱、窗簾等的室內吸嘴
- c) 固定式環狀刷頭的室內吸嘴適合清理窗框、碗櫥、各種外形構造等。

使用後，請將尖頭吸嘴和室內吸嘴重新插入配件固定座。

- d) 專業尖頭吸嘴  
超長尖頭吸嘴適合清理縫隙、角落和狹窄空間，例如汽車內部。
- e) 專業室內吸嘴  
適合溫和並徹底清理室內傢俱、窗簾等。  
若要清理專業室內吸嘴，只要使用握把處進行吸塵清潔即可。

f) 硬質地板吸嘴

- 含可拆式邊緣清潔刷頭：  
硬質地板表面（磁磚、拼接地板等）
- 不含可拆式邊緣清潔刷頭：  
適合清潔間隙與細縫中的灰塵

● 依箭頭方向壓下兩個固定扣，即可拆下邊緣清潔刷頭

## Multi-Use-Brush吸塵

**圖 14\***

提示說明：使用後無需於拆卸Multi-Use-Brush。吸力不受安裝的Multi-Use-Brush的限制。

注意！

若未將刷毛環完全按下推，進行吸塵時可能會損壞表面。切勿在刷毛環被向上推的情況下進行吸塵。

- a) 將Multi-Use-Brush套在手柄或管子上，並將其卡止。
- b) 按下刷毛環上的兩個鎖定凸耳。
  - 向下推動刷毛環並將其止。
 => Multi-Use-Brush已可使用。
- c) 利用Multi-Use-Brush吸塵。
  - 按下刷毛環上的兩個鎖定凸耳。
  - 向上推動刷毛環並將其止。
- d) 如要拆卸，請按下釋放按鈕，然後取下Multi-Use-Brush。

**圖 15**

若您想暫停吸塵，可以使用吸塵器側面的輔助掛槽。

- 吸塵器關機後，請將地板吸頭的掛鉤推入輔助掛槽內。

**圖 16**

在樓梯吸塵時，吸塵器必須位於樓梯的最下方。如果吸塵範圍不足，您可以使用搬運把手提著吸塵器。

## 吸塵工作完成時

**圖 17**

- a) 關閉本吸塵器的電源。
- b) 拔掉電源插頭。
- c) 稍微拉出電源線後放開。（電源線會自動捲回）。

！小心

請確定電源插頭的接點不會凸出於電器外。這樣可能會造成傢俱或門板等刮傷／受損。視需要將插頭轉向。

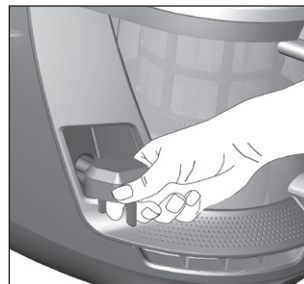

**圖 18**

- 依照箭頭方向移動滑動按鈕以解鎖伸縮管，然後將管子推入另一個管子中。



### 圖 19

存放吸塵器時，請使用底部的存放輔助設計。

- 利用把手將吸塵器立起。
- 將地板吸頭的掛鉤推入貯存輔助設計中。

### 清空集塵容器

### 圖 20

為達到良好的吸塵效果，每次使用後請清理集塵容器，或至少在棉絮濾網上已有積塵時或當集塵容器達到標示時清理。

清空集塵容器時，務必同時檢查棉絮濾網的髒污程度，如有必要請依照「清潔棉絮濾網」中詳述的指示進行清潔。圖 29

### 圖 21

- 拉一下鎖定卡榫以便打開機殼蓋。
- 利用把手將集塵容器從吸塵器中取出。

### 圖 22

- 按壓解鎖按鈕以便分離集塵容器的濾芯。
- 將濾芯從集塵容器中取出，然後清空集塵容器。

### 圖 23

- 將濾芯裝回集塵容器中，並確認是否安裝妥當。濾網上的箭頭必須朝向鎖定卡榫。
- 壓下容器蓋，直到聽見其正確卡入的喀啞聲。
- 將集塵容器重新裝回吸塵器中，並確認是否安裝妥當。關上機殼蓋，直到再度聽見鎖定卡榫正確卡入的喀啞聲。

### ！ 小心

關上蓋子時若感覺到有任何阻力，請檢查濾網齊全無缺且濾網和集塵容器都位於正確位置上。清潔與保養

## 保養濾網

### 清潔葉片式濾網

您的吸塵器設有「感應控制」功能。圖 24\* + 圖 26\*

本功能可持續監控您的吸塵器是否達到最佳吸力。您可從指示燈知道何時該清潔葉片式濾網，以便讓吸塵器再度回復至最佳吸力。

### 配備「旋轉清潔」功能的吸塵器

### 圖 24\*

吸塵器以最佳吸力運作時，此指示燈將以藍色亮起。此指示器一旦轉為紅色並呈閃爍狀態，表示必須清潔葉片式濾網。吸塵器會自動調整為最低吸力。

### 圖 25\*

- 關掉吸塵器的電源，以便清潔葉片式濾網。

！ 小心：吸塵器必須關閉電源才能清潔濾網。

- 拉一下鎖定卡榫以便打開機殼蓋。
- 清潔葉片式濾網時，請將旋鈕至少轉三次，各旋轉180°。

吸力變弱時，即使指示器尚未亮燈，您亦可清潔濾網。建議您每次清空集塵容器的同時清潔葉片式濾網。最慢於「感應控制」指示燈亮起時一定要進行清潔。

如果指示器連續快速閃爍三次，但葉片式濾網已清潔乾淨，這有可能是因為棉絮濾網太髒或堵塞。此時，吸塵器會自動調整為最低吸力，且指示燈持續以紅色顯示。

- 關掉吸塵器的電源、清空集塵容器，並依照「清潔棉絮濾網」中詳述的指示清潔棉絮濾網。圖 29

### 配備「自我清潔」功能的吸塵器

### 圖 26\*

吸塵器以最佳吸力運作時，此指示燈將以藍色亮起。此指示器一旦轉為紅色並呈閃爍狀態，則吸塵器將自動開機內建的清潔馬達將啟動並執行濾網清潔程序。

如果吸塵器短時間內便連續清潔三次，這有可能是因為棉絮濾網過髒或堵塞。此時，吸塵器會自動調整為最低吸力，且指示燈以紅色顯示。

- 關掉吸塵器的電源、清空集塵容器，並依照「清潔棉絮濾網」中詳述的指示清潔棉絮濾網。圖 29

### 圖 27\*

您亦可視需要於吸塵器電源開啟的期間按下「清潔」濾網清潔按鈕，如此即可以手動方式啟動清潔程序。

吸力減弱時，即使指示器尚未亮燈，您亦可清潔濾網。建議您每次清空集塵容器的同時清潔葉片式濾網。

### 輕敲葉片式濾網

### 圖 28

若葉片式濾網髒污程度嚴重，您亦可直接藉由輕敲方式彈落灰塵。

- 請在垃圾筒上方輕敲濾網。灰塵將從濾網上掉落。

### 清潔棉絮濾網

棉絮濾網應定期清潔，以確保吸塵器保持在最佳運作狀態。

### 圖 29

- 打開機殼蓋並將集塵容器從吸塵器中取出。圖 21
- 將濾芯從集塵容器中取出。
- 於集塵容器清空後稍微搖晃或輕敲整組濾芯，通常就能抖落所有灰塵顆粒。
- 但這麼做無效時，您可以用乾布掃除濾網上的灰塵顆粒。

## 清潔說明

清潔吸塵器前，請務必關閉吸塵器電源並拔下插頭。您可以使用一般塑膠清潔劑保養吸塵器和塑膠配件。

### ！ 小心：

請勿使用刷具、玻璃清潔劑或多功能清潔產品。切勿將吸塵器浸在水中。

本說明書可能因技術變更而修改。

ขอแสดงความยินดีด้วย คุณได้เป็นเจ้าของเครื่องดูดฝุ่น Bosch Relaxx แล้ว  
คู่มือการใช้งานนี้เป็นคู่มือฉบับย่อของเครื่องดูดฝุ่น Relaxx หลายรุ่น ซึ่งหมายความว่าคุณสมบัติและการทำงานของอุปกรณ์ที่อธิบายไว้ด้านล่างนี้ไม่มีในรุ่นที่คุณใช้ ควรใช้คู่มือเครื่องดูดฝุ่น Bosch ของรุ่นที่พัฒนาขึ้นเป็นพิเศษสำหรับเครื่องดูดฝุ่นของคุณเท่านั้น เพื่อให้ได้การดูดฝุ่นที่ดีที่สุดเท่าที่จะเป็นไปได้

กางหน้าผ้าเป็นรูปออก

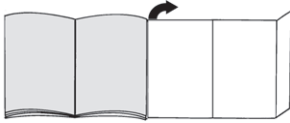

เครื่องดูดฝุ่นของคุณ

- 1 หัวดูดฝุ่นแบบปรับได้แบบมีจุดต่อกับอุปกรณ์เสริม
- 2 ท่อดูดฝุ่นแบบมีสายเคเบิลและจุดต่อกับอุปกรณ์เสริม
- 3 ทิวางอุปกรณ์เสริม
- 4 สายดูดฝุ่น
- 5 ตั้มจับ
- 6 ห่วงแปร่ง (สำหรับสวมเข้ากับหัวดูดฝุ่นเจ้าหรับเบาะและเครื่องหนัง)
- 7 ระบบช่วยหยุดทำงานเครื่อง
- 8 สายไฟ
- 9 ถังเก็บฝุ่น
- 10 หัวดูดฝุ่นเจ้าหรับเบาะและเครื่องหนัง
- 11 หัวดูดฝุ่นเจ้าหรับร่องพื้น
- 12 ปุ่มทำความสะอาดตัวกรอง "Clean"
- 13 ไฟแสดงระดับกำลัง
- 14 ปุ่มเปิด/ปิด พร้อมปุ่มปรับการดูดระดับอิเล็กทรอนิกส์
- 15 ปากเครื่อง
- 16 ทุ๊ว
- 17 ระบบช่วยเก็บใต้เครื่อง
- 18 ตัวกรองย่น
- 19 ตัวกรองเส้นใย
- 20 หัวดูดฝุ่นเจ้าหรับเบาะและเครื่องหนังระดับมืออาชีพ\*
- 21 หัวดูดฝุ่นเจ้าหรับร่องพื้นระดับมืออาชีพ\*
- 22 Multi-Use-Brush\*
- 23 หัวดูดฝุ่นเจ้าหรับพื้นแข็ง

ชิ้นส่วนอะไหล่และอุปกรณ์เสริมพิเศษ

A หัวดูดฝุ่นเจ้าหรับพื้นแข็ง BBZ123HD



สำหรับเครื่องดูดฝุ่นแบบพื้นแข็ง (ปาร์เก้ต กระจก เบ้า กระจก เบ้าหิน เต้า ฯลฯ)

B หัวดูดฝุ่นเจ้าหรับพื้นแข็ง BBZ124HD



พร้อมลูกกลิ้งปรับหมุนได้ 2 ลูก สำหรับการทำความสะอาดพื้นแข็งที่ราคาแพง ช่วยให้เกิดฝุ่นที่เบาโยกได้ดียิ่งขึ้น

ก่อนการใช้งานครั้งแรก

รูปที่ 1

- ถอดตั้มจับบนสายดูดฝุ่น แล้วล็อกให้เข้าที่

การใช้งานเบื้องต้น

รูปที่ 2

- a) กดตะขอสวิตช์ที่ท่อดูดฝุ่นลงบนช่องนำลมเข้าบนเครื่อง แล้วล็อกให้เข้าที่ จะได้ขึ้นเสียงปกติ
- b) ถอดสายดูดฝุ่นโดยกดตะขอทั้งสองตัวเข้าหากันแล้วดึงสายออก

รูปที่ 3

- a) ถอดตั้มจับบนที่ท่อดูดฝุ่นจนกระทั่งล็อกเข้าที่
- b) หากต้องการถอด ให้บีบปลอกหุ้ม แล้วดึงส่วนจับออก

รูปที่ 4

- a) กดท่อดูดฝุ่นลงในส่วนต่อของหัวดูดฝุ่นจนกระทั่งล็อกเข้าที่
- b) หากต้องการถอด ให้กดปลอกล็อก แล้วดึงท่อดูดฝุ่นออก

รูปที่ 5

- คลายท่อดูดฝุ่นโดยเลื่อนสวิตช์เลื่อนตามทิศทางของลูกศร แล้วรับความยาวตามต้องการ หากดึงท่อดูดฝุ่นออกจนสุด จะทำให้มีแรงต้านการเลื่อนบนற்றน้อย

รูปที่ 6

- a) โส้ทิวางอุปกรณ์เสริมในตำแหน่งที่ กำหนดบนท่อดูดฝุ่น
- b) โส้ทิวางดูดฝุ่นสำหรับเบาะและเครื่องหนังแบบมีห่วงแปร่งและหัวดูดฝุ่นสำหรับร่องพื้นไว้ในที่ วางอุปกรณ์เสริมจากด้านบนหรือด้านล่างโดยขึ้นตรงที่กัน

รูปที่ 7

- จับสายไฟตรงฐานปลั๊ก ดึงสายออกมาให้ความยาวตามต้องการ แล้วเสียบปลั๊กในตำแหน่ง

รูปที่ 8

- กดปุ่ม ON/OFF เพื่อเปิดเครื่องดูดฝุ่น

รูปที่ 9\* การควบคุมระดับการดูดฝุ่น

หมุนปุ่มควบคุมเพื่อปรับระดับการดูดฝุ่นตามต้องการ

ต่ำสุด - สำหรับการดูดฝุ่นบนผ้าปูที่นอนและผ้าเนื้อละเอียด

 สำหรับการดูดฝุ่นบนเครื่องเรือนแบบหุ้มเบาะและบนเบาะ

 สำหรับการดูดฝุ่นบนพรมเนื้อละเอียดและพื้นสกปรกเล็กน้อยเป็นประจำทุกวัน

 สำหรับการดูดฝุ่นบนวัสดุปูพื้นที่มีความหนา

สูงสุด - สำหรับการดูดฝุ่นบนพื้นแข็ง รวมถึงพรมและพื้นพรมที่ สกปรกมาก

เครื่องดูดฝุ่นกับเซ็นเซอร์ "ComfortSensor"

รูปที่ 10\* การควบคุมระดับการดูดฝุ่น

หมุนปุ่มควบคุมเพื่อปรับระดับการดูดฝุ่นตามต้องการ

 สำหรับการดูดฝุ่นบนเครื่องเรือนแบบหุ้มเบาะและบนเบาะ

 สำหรับการดูดฝุ่นบนพรมเนื้อละเอียดและพื้นสกปรกเล็กน้อยเป็นประจำทุกวัน

 สำหรับการดูดฝุ่นบนวัสดุปูพื้นที่มีความหนา

Control - การตั้งค่าที่ใช้ได้กับพื้นที่ทุกประเภท ช่วยให้ดูดฝุ่นบนพื้นทุกประเภทได้อย่างสะดวก

สูงสุด - สำหรับการดูดฝุ่นบนพื้นแข็ง รวมถึงพรมและพื้นพรมที่ สกปรกมาก



## เครื่องดูดฝุ่นกับเซ็นเซอร์ "autoControl"

**รูปที่ 11\*** การควบคุมระดับการดูดฝุ่น  
หมุนปุ่มควบคุมเพื่อปรับระดับการดูดฝุ่นตามต้องการ

ต่ำสุด - สำหรับการดูดฝุ่นบนพื้นผิวที่เรียบและพื้นผิวที่ละเอียด

 - สำหรับการดูดฝุ่นบนเครื่องเรือนแบบหนังเบาะและบนเบาะ

 - สำหรับการดูดฝุ่นบนพรมเนื้อละเอียดและพื้นสกปรกเล็กน้อยเป็นประจำทุกวัน

 - สำหรับการดูดฝุ่นบนวัสดุปูพื้นที่มีผิวมันวาว

auto - สำหรับการดูดฝุ่นบนพื้นแข็ง รวมถึงพรมและพื้นพรมที่สกปรกมาก

## การดูดฝุ่น

### ข้อควรระวัง

! หัวดูดฝุ่นจะมีกำลังหรือแรงดันหนึ่ง ขึ้นอยู่กับชนิดของพื้นแข็งที่มี (เช่น การเบียดผิวหยาบและขรุขระ) จึงต้องตรวจสอบภาพที่หัวดูดฝุ่นเป็นระยะ ทิ้งหัวดูดฝุ่นที่สึกหรืออาจมีขอบคมซึ่งอาจทำให้พื้นแข็งที่เปราะบาง เช่น ปาร์เกต์และเสื่อน้ำมันเสียหายได้ ทางผู้ผลิตไม่ขอรับผิดชอบใดๆ ต่อความเสียหายอันเกิดจากหัวดูดฝุ่นที่สึกหรือ

### รูปที่ 12

การตั้งค่าหัวดูดฝุ่นแบบปรับได้

■ พื้นพรมและพรมปูพื้น =>



■ พื้นแข็งปาร์เกต์ =>



ในการดูดฝุ่นขนาดใหญ่ ต้องดูให้แน่ใจว่าหัวดูดฝุ่นอยู่ห่างจากผนังและใช้ความเร็วต่ำ  
เพื่อไม่ให้หัวดูดฝุ่นของหัวดูดฝุ่นเกิดการอุดตัน  
หากจำเป็น ควรยกหัวดูดฝุ่นขึ้น เพื่อให้หัวดูดฝุ่นได้ดียิ่งขึ้น

## การดูดฝุ่นด้วยอุปกรณ์เสริม

### รูปที่ 13\*

ต่อหัวดูดฝุ่นเข้ากับท่อดูดหรือตามจับตามที่ต้องการ:

**a)** หัวดูดฝุ่นสำหรับร่องพื้น สำหรับการดูดฝุ่นตามร่องพื้นและขอบมุม ฯลฯ

**b)** หัวดูดฝุ่นสำหรับเบาะและเครื่องหนัง สำหรับการดูดฝุ่นบนเครื่องเรือนเบาะและเครื่องหนัง ยั้วมาน ฯลฯ

**c)** หัวดูดฝุ่นสำหรับเบาะและเครื่องหนังแบบติดหัวแปรง สำหรับการดูดฝุ่นบนกรอบหน้าต่าง ฐานหน้าต่าง ฯลฯ  
หลังใช้เสร็จ ให้เก็บหัวดูดฝุ่นสำหรับร่องพื้นและหัวดูดฝุ่นสำหรับเบาะและเครื่องหนังไว้ในที่วางอุปกรณ์เสริม

**d)** หัวดูดฝุ่นสำหรับร่องพื้นระดับมีอาชีฟ  
หัวดูดฝุ่นสำหรับร่องพื้นชนิดนิยามเป็นพิเศษ สำหรับการดูดฝุ่นตามร่องพื้น ขอบมุม และที่แคบ  
เช่น ในรถยนต์

**e)** หัวดูดฝุ่นสำหรับเบาะและเครื่องหนังระดับมีอาชีฟ  
สำหรับการทำความสะอาดเครื่องเรือนเบาะ ยั้วมาน และอื่นๆ อย่างอ่อนโยนและทั่วถึง

ใช้ตามจับในการดูดฝุ่นเพื่อทำความสะอาดหัวดูดฝุ่นสำหรับเบาะและเครื่องหนังระดับมีอาชีฟ

**f)** หัวดูดฝุ่นสำหรับพื้นแข็ง

- แบบมีขนแปรงทำความสะอาดขอบบนชนิด:

อย่างอ่อนโยนและมีประสิทธิภาพ

- แบบไม่มีขนแปรงทำความสะอาดขอบ:

สำหรับการทำความสะอาดฝุ่นละอองในร่องและช่องว่าง

● ถอดขนแปรงทำความสะอาดขอบออกโดยกดด้านจับที่ซ่อนไว้ในที่วางตามลูกศร

## การดูดฝุ่นโดยใช้ Multi-Use-Brush

### รูปที่ 14\*

หมายเหตุ คุณไม่จำเป็นต้องถอด Multi-Use-Brush ออกหลังจากการใช้งาน กำลังในการดูดฝุ่นจะไม่ถูกจำกัดจาก Multi-Use-Brush ที่นำมาติดตั้ง  
ระยะ!

การดูดฝุ่นโดยมีต้นขอบแปรงลงจนสุดอาจทำให้พื้นผิวได้รับความเสียหาย  
หัวดูดฝุ่นโดยมีต้นขอบแปรงขึ้นโดยเด็ดขาด

**a)** เลื่อน Multi-Use-Brush เข้ากับด้ามจับหรือที่ดูดฝุ่นแล้วล็อกเข้าที่

**b)** กดแป้นล็อกทั้งสองด้านบนขอบหัวแปรง

● ต้นขอบหัวแปรงลงจนสุดแล้วล็อกเข้าที่

=> Multi-Use-Brush จะอยู่ในสภาพพร้อมใช้งาน

**c)** ดูดฝุ่นโดยใช้ Multi-Use-Brush

● กดแป้นล็อกทั้งสองด้านบนขอบหัวแปรง

● ต้นขอบหัวแปรงขึ้นแล้วล็อกเข้าที่

**d)** หากต้องการถอดออก ให้กดปุ่มปลดล็อกแล้วนำ Multi-Use-Brush ออก

### รูปที่ 15

เมื่อต้องการหยุดดูดฝุ่นเป็นระยะเวลานั้นๆ สามารถใช้ระบบช่วยหยุดข้างเครื่องดูดฝุ่นได้

● หลังจากเปิดเครื่องแล้ว ให้เลื่อนตะขอนับหัวดูดฝุ่นลงในระบบช่วยหยุด

### รูปที่ 16

ขณะดูดฝุ่นบนเบาะนิล ต้องวางเครื่องดูดฝุ่นบนเบาะนิลต่ำสุด หากไม่สามารถวางถึงจุดที่ต้องการได้ ให้ใช้หัวช่วยเครื่อง

## เมื่อดูดฝุ่นเสร็จ

### รูปที่ 17

**a)** ปิดเครื่อง

**b)** ปลดสวิตช์ออก

**c)** ตั้งสายไปเบาๆ แล้วปล่อย (สายให้จางแล้วเก็บเข้าตัวเอง)

### รูปที่ 18

● คลายหัวดูดฝุ่นโดยเลื่อนสวิตช์ลิ้นตามทิศทางของลูกศร แล้วเลื่อนท่อเข้าไปในท่ออีกอันหนึ่ง

### รูปที่ 19

เก็บเครื่องโดยใช้ระบบช่วยเก็บใต้เครื่อง

**a)** ใช้ด้ามจับตั้งเครื่องขึ้น

**b)** เลื่อนตะขอนับหัวดูดฝุ่นลงในระบบช่วยเก็บ

## การทำความสะอาดถังเก็บฝุ่น

### รูปที่ 20

เพื่อให้ดูดฝุ่นได้อย่างมีประสิทธิภาพ ควรนำถังเก็บฝุ่นไปทิ้งหลังจากใช้งานทุกครั้ง หรือเมื่อมีฝุ่นหรือเศษวัสดุในตัวกรองเส้นใยจนถึงระดับที่มองเห็นได้ หรือเมื่อมีฝุ่นในถังถึงระดับถึงระดับที่แตะครี อหมาหายไปเป็นอย่างดี  
ทุกครั้งนี้ นำถังเก็บฝุ่นไปทิ้งให้ตรงลงสกรหาความสกปรกของตัวกรองเส้นใย และทำความสะอาดตามนี้ ซึ่งเป็น ตามที่ระบุไว้ในคำแนะนำหัวข้อ "การทำความสะอาดตัวกรองเส้นใย" รูปที่ 29

### รูปที่ 21

**a)** เปิดฝาเครื่องโดยดึงแถบล็อก

**b)** ถอดถังเก็บฝุ่นออกจากเครื่องโดยใช้ด้ามจับ

### รูปที่ 22

**a)** กดปุ่มปล่อยเพื่อปลดชุดตัวกรองของถังเก็บฝุ่น

**b)** นำชุดตัวกรองออกจากถังเก็บฝุ่น แล้ววนเศษขยะทิ้ง

### รูปที่ 23

**a)** ใส่ชุดตัวกรองลงในถังเก็บฝุ่น โดยดูให้แน่ใจว่าวางไว้ถูกต้อง ลูกศรบนฝาครอบตัวกรองจะต้องหันไปทางเข็มนาฬิกา

**b)** กดปุ่มตั้งจนได้ยินเสียงล็อก

**c)** เมื่อใส่ถังเก็บฝุ่นกลับลงในเครื่อง ต้องดูให้แน่ใจว่าวางไว้ถูกต้อง ปิดฝาเครื่องให้แถบล็อกกลับเข้าที่

\* ขึ้นอยู่กับรุ่น

**! ข้อควรระวัง**

- หากรู้สึกถึงแรงต้านขณะปิดฝา ให้ตรวจสอบว่าวางตัวกรองไว้จนสุดหรือไม่ รวมถึงตรวจสอบว่าตัวกรองและถังเก็บฝุ่นวางไว้ถูกต้องหรือไม่ การทำความสะอาดและถาดดูดฝุ่นอย่างเหมาะสม

**การดูแลรักษาตัวกรอง**

**การทำความสะอาดตัวกรองแผ่น**

เครื่องรุ่นนี้มาพร้อมฟังก์ชัน "Sensor Control" (ควบคุมเซ็นเซอร์) รูปที่ 24\* + รูปที่ 26\*

ฟังก์ชันนี้จะคอยตรวจสอบว่ากำลังของเครื่องดูดฝุ่นไปถึงระดับที่เหมาะสมแล้วหรือยัง ไฟแสดงสถานะจะขยับแจ้งให้ทราบว่าถึงเวลาที่ควรทำความสะอาดตัวกรองแผ่น เพื่อให้เครื่องดูดฝุ่นมีระดับกำลังที่เหมาะสมอีกครั้ง

**เครื่องดูดฝุ่นที่มีฟังก์ชัน "RotationClean" (ทำความสะอาดแบบหมุน)**

**รูปที่ 24\***

เมื่อกำลังของเครื่องอยู่ในระดับที่เหมาะสม ไฟจะติดเป็นสีน้ำเงิน เมื่อไฟกะพริบเป็นสีแดง แสดงว่าถึงเวลาทำความสะอาดตัวกรองแผ่น ระยะเวลาปรับกำลังของเครื่องในระดับต่ำสุดโดยอัตโนมัติ

**รูปที่ 25\***

- ปิดเครื่องเพื่อทำความสะอาดตัวกรองแผ่น

**! คำเตือน: ตัวกรองจะทำความสะอาดได้หลังจากปิดเครื่องแล้วเท่านั้น**

- เป่าฝุ่นเครื่องโดยตั้งเจบล็อค
- ในการทำความสะอาดตัวกรองแผ่น ให้หมุนไปมา 180° อย่างน้อยสามครั้ง

คุณสามารถทำความสะอาดตัวกรองเมื่อประสิทธิภาพการดูดฝุ่นลดลงได้เช่นกัน แม้ว่าไฟแสดงสถานะจะยังไม่ติดก็ตาม ขอแนะนำให้ทำความสะอาดตัวกรองแผ่นก่อนนำถังเก็บฝุ่นไปเททิ้งทุกครั้ง ทั้งนี้จะต้องทำความสะอาดเมื่อไฟแสดง "Sensor Control" (ควบคุมเซ็นเซอร์) สว่างขึ้นเป็นอย่างช้า

หากไฟกะพริบติดกันสามครั้งแม้ว่าตัวกรองแผ่นจะยังสะอาดอยู่ แสดงว่าตัวกรองเส้นใยอาจสกปรกหรือมีการอุดตัน ในกรณีดังกล่าว ระยะเวลาปรับกำลังของเครื่องเป็นระดับต่ำสุดโดยอัตโนมัติ และไฟจะติดเป็นสีแดง

- ปิดเครื่อง นำถังเก็บฝุ่นไปเททิ้ง แล้วทำความสะอาดตัวกรองเส้นใยตามที่ระบุไว้ในคำแนะนำหัวข้อ "การทำความสะอาดตัวกรองเส้นใย" รูปที่ 29\*

**เครื่องดูดฝุ่นที่มีฟังก์ชัน "SelfClean" (ทำความสะอาดตัวเอง)**

**รูปที่ 26\***

เมื่อกำลังของเครื่องอยู่ในระดับที่เหมาะสม ไฟจะติดเป็นสีน้ำเงิน เมื่อไฟกะพริบเป็นสีแดง ระยะเวลาปิดเครื่องโดยอัตโนมัติ

มอเตอร์ทำความสะอาดในตัวจะเริ่มดำเนินการทำความสะอาดตัวกรอง หากมีการทำความสะอาดติดกันสามครั้ง แสดงว่าตัวกรองเส้นใยอาจสกปรกหรือมีการอุดตัน ในกรณีดังกล่าว ระยะเวลาปรับกำลังของเครื่องเป็นระดับต่ำสุดโดยอัตโนมัติ และไฟจะติดเป็นสีแดง

- ปิดเครื่อง นำถังเก็บฝุ่นไปเททิ้ง แล้วทำความสะอาดตัวกรองเส้นใยตามที่ระบุไว้ในคำแนะนำหัวข้อ "การทำความสะอาดตัวกรองเส้นใย" รูปที่ 29\*

**รูปที่ 27\***

คุณสามารถสั่งการระบบทำความสะอาดได้ด้วยตนเองตามต้องการเช่นเดียวกัน โดยกดปุ่ม "Clean" เพื่อทำความสะอาดตัวกรองหลังจากที่เป่าเครื่องแล้ว

คุณสามารถทำความสะอาดตัวกรองเมื่อประสิทธิภาพการดูดฝุ่นลดลงได้เช่นกัน แม้ว่าไฟแสดงสถานะจะยังไม่ติดก็ตาม ขอแนะนำให้ทำความสะอาดตัวกรองแผ่นก่อนนำถังเก็บฝุ่นไปเททิ้งทุกครั้ง

**การเคาะฝุ่นออกจากตัวกรองแผ่น**

**รูปที่ 28**

หากตัวกรองแผ่นสกปรกเป็นพิเศษ สามารถเคาะเอาสิ่งสกปรกออกได้

- ถือตัวกรองไว้เหนือถังขยะ แล้วเคาะฝุ่นออก เศษฝุ่นจะหลุดออกจากตัวกรอง

**การทำความสะอาดตัวกรองเส้นใย**

ควรทำความสะอาดตัวกรองเส้นใยเป็นระยะ เพื่อให้เครื่องดูดฝุ่นสามารถทำงานได้อย่างเหมาะสม

**รูปที่ 29**

- เป่าฝุ่นเครื่องแล้วถอดถังเก็บฝุ่นออกมา รูปที่ 21\*
- a) นำชุดตัวกรองออกจากถังเก็บฝุ่น
- b) โดยทั่วไปการเขย่าหรือเคาะตัวกรองทิ้งชุดเบาๆ ขณะนี้ไม่มีสิ่งใดในถังเก็บฝุ่นก็เป็นการขจัดฝุ่นและสิ่งสกปรกได้อย่างเพียงพอแล้ว
- แต่หากรู้สึกว่าไม่สะอาดพอ สามารถใช้พู่กันขจัดฝุ่นและสิ่งสกปรกออกจากตัวกรองเส้นใยได้

**คำแนะนำในการทำความสะอาด**

ปิดสวิทช์เครื่องดูดฝุ่นและถอดปลั๊กทุกครั้งก่อนที่จะนำเครื่องดูดฝุ่นไปทำความสะอาด เครื่องดูดฝุ่นและอุปกรณ์เสริมที่เป็นพลาสติกสามารถทำความสะอาดได้โดยใช้น้ำยาทำความสะอาดพลาสติกทั่วไป

**! ข้อควรระวัง:**

- ห้ามใช้อุปกรณ์ขัด น้ำยาเช็ดกระจก หรือน้ำยาทำความสะอาดประเภทระเหย ห้ามนำเครื่องดูดฝุ่นไปแช่น้ำ

อาจมีการดัดแปลงบางเทคนิค



## العناية بالفلتر

### تنظيف الفلتر الشراحي

مكنتك مزودة بوظيفة تسمى «التحكم الاستشاري». صورة 24\* +

### صورة 26\*

هذه الوظيفة تراقب باستمرار ما إذا كانت مكنتك قد وصلت إلى مستوى القدرة المثالي لها. ويوضح لك المبين الضوئي ما إذا كان من الضروري تنظيف الفلتر الشراحي للوصول مرة أخرى إلى مستوى القدرة المثالي له.

### المكنسة المزودة بوظيفة التنظيف بالتدوير «RotationClean»

### صورة 24\*

يضئ المبين باللون الأزرق عندما تعمل المكنسة بمستوى قدرتها المثالي. بمجرد أن يومض المبين باللون الأحمر يجب تنظيف الفلتر الشراحي. ويتم أوتوماتيكياً ضبط المكنسة على أدنى درجة للشطف.

### صورة 25\*

- قم من فضلك بإيقاف المكنسة لتنظيف الفلتر الشراحي.
- ! تنبيه: لا يمكن تنظيف الفلتر إلا عندما تكون المكنسة متوقفة.
- افتح غطاء المكنسة من خلال شد طرف الغلق.
- لتنظيف الفلتر الشراحي أدر السداة 3 دورات على الأقل بزاوية 9180.

### صورة 27\*

عند الحاجة يمكنك أيضاً تفعيل عملية التنظيف يدوياً من خلال الضغط على زر تنظيف الفلتر «Clean» بينما المكنسة مشغلة. يمكنك أيضاً تنظيف الفلتر عند انخفاض قدرة المكنسة على التنظيف، حتى إذا لم يكن المبين مضيئاً. ننصح بتنظيف الفلتر الشراحي قبل كل تفريغ لخزان تجميع الأتربة.

### نفض الفلتر الشراحي

### صورة 28

- في حالة الاتساخ الشديد، يمكن أيضاً نفض الفلتر الشراحي.
- قم بنفض الفلتر الشراحي على صندوق مخلفات.
- فتتساقط الاتساخات إلى أسفل من الفلتر.

### تنظيف مصفاة الوبر

ينبغي تنظيف مصفاة الوبر على فترات منتظمة، كي تعمل المكنسة بشكل مثالي.

### صورة 29

- افتح غطاء الجهاز وأخرج منه خزان تجميع الأتربة.

### صورة 21

- (a) أخرج وحدة الفلتر من خزان تجميع الأتربة.
- (b) في المعتاد يكفي أن تقوم بهز أو نفض وحدة الفلتر بالكامل برفق عند تفريغ خزان تجميع الأتربة، كي تتحلل جزيئات الاتساخات المحتمل وجودها.
- ! إذا لم يكن ذلك كافياً، فيرجى استخدام منديل جاف لإزالة جزيئات الاتساخات من مصفاة الوبر.

## إرشادات التنظيف

قبل كل مرة يتم فيها تنظيف المكنسة يجب إيقافها ونزع القابس الكهربائي من مصدر التيار. يمكن أن تتم العناية بالمكنسة والملحقات التكميلية المصنوعة من البلاستيك باستخدام أحد منظفات البلاستيك المتداولة في الأسواق.

- ! تنبيه: لا تستخدم أية مواد خادشة أو المنظفات الخاصة بالزجاج أو تلك المنظفات التي تستخدم لجميع الأغراض. ولا تغمر المكنسة في الماء أبداً.

نحتفظ بحق إدخال أية تعديلات فنية.

### المكنسة المزودة بوظيفة التنظيف الذاتي «SelfClean»

### صورة 26\*

يضئ المبين باللون الأزرق عندما تعمل المكنسة بمستوى قدرتها المثالي. بمجرد أن يومض المبين باللون الأحمر تتوقف المكنسة أوتوماتيكياً. يتم تفعيل وظيفة تنظيف الفلتر، ويتم ذلك من خلال محرك التنظيف المدمج في المكنسة.

إذا احتاجت المكنسة للتنظيف ثلاث مرات متتالية على فترات قصيرة، فربما يكون السبب في هذا عدم نظافة مصفاة الوبر أو وجود انسداد. في هذه الحالة تنتقل المكنسة أوتوماتيكياً إلى أدنى درجة للشطف، ويضئ المبين باللون الأحمر.

- قم بإيقاف المكنسة، وتفريغ خزان تجميع الأتربة وقم بتنظيف مصفاة الوبر كما هو مشروح في إرشادات «تنظيف مصفاة الوبر».

### صورة 29

## الكسب باستخدام Brush Multi-Use-

### صورة\* 14

**ملاحظة:** لا تخلع Multi-Use-Brush بعد الاستخدام. لا يتم تقييد قوة الشفط بواسطة Multi-Use-Brush المركبة.

**تنبيه**  
الكسب دون الضغط على الحلقة الشعيرية لأسفل قد يؤدي إلى إتلاف بالسطح.

- لا تقم بالكسب أبداً بينما الحلقة الشعيرية مضغوطة لأعلى.

- اضغط Multi-Use-Brush على المقبض وقم بتأمينه في موضعه.
- اضغط سقاطتي التأمين على الحلقة الشعيرية.
- اضغط الحلقة الشعيرية لأسفل وقم بتأمينها في موضعها.
- => ويصعب Multi-Use-Brush جاهزاً للاستخدام.
- الكسب باستخدام Multi-Use-Brush.
- اضغط سقاطتي التأمين على الحلقة الشعيرية.
- اضغط الحلقة الشعيرية لأعلى وقم بتأمينها في موضعها.
- اضغط زر التحرير لفك Multi-Use-Brush ثم اخلعها.

### صورة 15

عند التوقف عن التنظيف لفترات قصيرة يمكنك استعمال مثبت الخرطوم الموجود في جانب المكنسة.

- بعد إيقاف المكنسة أدخل خطاف رأس تنظيف الأرضيات في مثبت الخرطوم.

### صورة 16

عند تشغيل المكنسة على السلالم (الدرج) يجب وضع المكنسة بأسفل عند بداية السلالم. وإذا لم يكن ذلك كافياً، فمن الممكن أيضاً نقل المكنسة من مقبض الحمل.

## بعد انتهاء التنظيف

### صورة 17

- قم بإيقاف المكنسة.
- انزع القابس الكهربائي.
- اسحب كابل الكهرباء قليلاً ثم اتركه. (فيتم لف الكابل أوتوماتيكياً).

### صورة 18

- قم بتحرير الماسورة التلسكوبية من خلال الضغط على الزر الانزلاقي في اتجاه السهم وقم بضم طرفي الماسورة.

### صورة 19

- لتخزين المكنسة يمكنك استخدام السنادة الموجودة بالجانب السفلي للمكنسة.
- أوقف المكنسة بشكل قائم عن طريق المقبض.
  - أدخل الخطاف الموجود برأس تنظيف الأرضيات في مثبت الخرطوم.

## تفريغ خزان تجميع الأتربة

### صورة 20

للحصول على نتيجة تنظيف جيدة ينبغي تفريغ خزان تجميع الأتربة بعد كل عملية تنظيف، إلا أنه ينبغي القيام بذلك على أقصى تقدير عندما تتراكم الأتربة أو الاتساخات بشكل واضح على مصفاة الوبر أو عندما تصل الأتربة إلى موضع بارتفاع العلامة في الخزان.  
\*حسب التجهيز

عند تفريغ خزان تجميع الأتربة ينبغي دائماً مراقبة درجة اتساخ مصفاة الوبر أيضاً وتنظيفها عند الحاجة كما هو مشروح في إرشادات «تنظيف مصفاة الوبر». **صور 29**

### صورة 21

- افتح غطاء المكنسة من خلال شد طرف الغلق.
- أخرج خزان تجميع الأتربة من المكنسة باستخدام المقبض.

### صورة 22

- قم بتحرير وحدة فلتر خزان تجميع الأتربة من خلال الضغط على زر التحرير.
- أخرج وحدة الفلتر من خزان تجميع الأتربة وقم بتفريغ خزان تجميع الأتربة.

### صورة 23

- قم بتثبيت وحدة الفلتر في خزان تجميع الأتربة، ويجب التأكد أثناء ذلك من ثباتها بشكل سليم. ويجب أن يشير السهم الموجود على غطاء الفلتر باتجاه طرف الغلق.
- اضغط من فضلك على غطاء الفلتر حتى يثبت بصوت مسموع.
- عند إعادة تركيب خزان تجميع الأتربة في المكنسة تأكد من ثباته بشكل سليم. وأغلق غطاء المكنسة حتى يثبت طرف الغلق مرة أخرى.

### تنبيه !

إذا شعرت بوجود مقاومة عند غلق الغطاء، فيرجى التحقق من اكتمال الفلاتر والثبات الصحيح للفلاتر وخزان تجميع الأتربة.

## صورة 7

- أسب سبل الكهرياء من القابس، واجذبه للخارج حتى يصل إلى الطول المرغوب، ثم ضع القابس الكهربائي في المقبس.

## صورة 8

- قم بتشغيل أو إيقاف المكثفة بالضغط على زر التشغيل/الإيقاف.

## صورة 9\* ضبط قوة الشفط

من خلال إدارة المنظم الدوار يمكن ضبط قوة الشفط المرغوبة بسلاسة.

حد أدنى - لتنظيف الستائر والمنسوجات الحساسة



- لتنظيف فرش الأثاث والوسادات



- لتنظيف السجاد الحساس ولتنظيف اليومي في حالة الاتساخات البسيطة



- لتنظيف الأرضيات المصمتة

حد أقصى - لتنظيف الأرضيات الصلبة والسجاد والموكيت شديد الاتساخ

## الشفط

### تنبيه

تعرض رروس تنظيف الأرضيات للتآكل بدرجة ما تبعاً لطبيعة الأرضية الصلبة (مثلا البلاط الخشن أو الحجري). لذا يتعين عليك فحص القاعدة المتحركة لرأس التنظيف بانتظام. القواعد المتأكلة حادة الحواف لرأس التنظيف يمكن أن تلحق أضراراً بالأرضيات الصلبة الحساسة مثل الباركيه أو الأرضيات المشمع. الجهة الصانعة غير مسؤولة عن الأضرار التي قد تنتج عن استخدام رأس متأكلة لتنظيف الأرضيات.

## صورة 12

ضبط الرأس المتحركة لتنظيف الأرضيات:



■ السجاد والموكيت <=



■ الأرضية الصلبة/الباركيه <=

في حالة قيامك بشفط جزينات أكبر، يرجى الحرص على شفطها على مراحل ثلو بعضها وبحرص حتى لا يتعرض مجرى الشفط في رأس تنظيف الأرضيات للانسداد. عند اللزوم يتعين عليك رفع رأس التنظيف ليتسنى شفط جزينات الاتساخات بشكل أفضل.

## التنظيف باستخدام الملحقات الإضافية

## صورة 13\*

قم بتركيب رؤوس التنظيف - حسب الحاجة - إما في ماسورة الشفط أو في المقبض:

(a) رأس تنظيف الشقوق لغرض تنظيف الشقوق والأركان وخلافه.

(b) رأس تنظيف المفروشات لتنظيف مفروشات الأثاث والستائر وخلافه.

(c) رأس تنظيف المفروشات ومُرْكَب عليها شعر الفرشاة لتنظيف إطارات النوافذ وخزانات الملابس والقطاعات وخلافه.

بعد الاستخدام، أعد تركيب رأس تنظيف الشقوق ورأس تنظيف المفروشات في حامل الملحقات التكميلية.

(d) رأس تنظيف الشقوق للمحترفين  
رأس طويلة بشكل إضافي لتنظيف الشقوق والأركان والنطاقات البيئية الضيقة، مثلاً في السيارة وخلافه.

(e) رأس تنظيف المفروشات للمحترفين  
للتنظيف السهل والتام لمفروشات الأثاث والستائر وخلافه.

لغرض التنظيف قم بالشفط بسهولة برأس تنظيف المفروشات للمحترفين باستخدام المقبض.

(f) سرى تميز كئنده سطوح سخت  
- با برس شونده تميز كئنده گوشهها  
برای تميز كردن ملایم اما مؤثر كئيشها (كاشي، پاركت، غيرهه)

- بدون برس شونده تميز كئنده گوشهها:  
برای تميز كردن كئيشي داخل شكافها و تركها

• برس تميز كئنده گوشهها را می توانيد با فشار دادن دو زبانه در جهت پيكانها جدا كنيد

## "ComfortSensor" مع كهريب أدية مك نسة

## صورة 10\* ضبط قوة الشفط

من خلال إدارة المنظم الدوار يمكن ضبط قوة الشفط المرغوبة بسلاسة.

- لتنظيف فرش الأثاث والوسادات



- لتنظيف السجاد الحساس ولتنظيف اليومي في حالة الاتساخات البسيطة



- لتنظيف الأرضيات المصمتة

Comfort - وضع ضبط مناسب لجميع الأرضيات.

لتوفير مزيد من القدرة على التحرك بشكل مريح عند تنظيف كافة أنواع الأرضيات.

حد أقصى - لتنظيف الأرضيات الصلبة والسجاد والموكيت شديد الاتساخ

## "autoControl" مع كهريب أدية مك نسة

## صورة 14\* ضبط قوة الشفط

من خلال إدارة المنظم الدوار يمكن ضبط قوة الشفط المرغوبة بسلاسة.

حد أدنى - لتنظيف الستائر والمنسوجات الحساسة



- لتنظيف فرش الأثاث والوسادات



- لتنظيف السجاد الحساس ولتنظيف اليومي في حالة الاتساخات البسيطة



- لتنظيف الأرضيات المصمتة

auto - لتنظيف الأرضيات الصلبة والسجاد والموكيت شديد الاتساخ

## قطع الغيار والملحقات التكميلية الخاصة

### A رأس تنظيف الأرضيات الصلبة BBZ123HD

لتنظيف الأرضيات الملساء  
(الباركيه، البلاط، التيراكوتا،...)

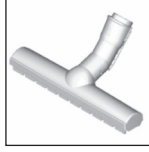

### B رأس تنظيف الأرضيات الصلبة BBZ124HD

مزودة بفريشيتين دوارتين للعناية بالأرضيات  
الصلبة الفاخرة ولانقطة الاستساخات الصعبة  
بشكل أفضل.

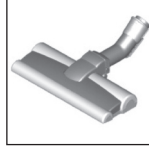

يسعدنا أنه قد وقع اختيارك على مكنسة ماركة Bosch من سلسلة الطرازات GS70  
يتناول دليل الاستخدام هذا شرح موديلات مختلفة من سلسلة الطرازات GS70 . لذلك فمن الوارد ألا تنطبق بعض التجهيزات والوظائف المشروحة على موديل مكنستك. يتعين عليك الاقتصار على استخدام الملحقات التكميلية الأصلية من Bosch، حيث إنها قد تم تطويرها خصيصاً لمكنستك لتحقيق أفضل نتيجة تنظيف ممكنة.

يرجى الاحتفاظ بدليل الاستخدام. في حالة تسليم المكنسة لشخص آخر، يرجى إعطاؤه دليل الاستخدام معها.

يرجى فرد صفحات الصور!

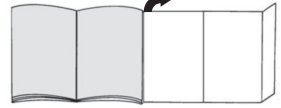

## التشغيل

### 1 صورة

- قم بتثبيت عنق خرطوم الشفط في فتحة الشفط بالمكنسة. ويرجى التأكد من تثبيت الخرطوم بشكل سليم - يجب أن يدخل المشبك البارز بعنق الخرطوم في تجويف فتحة الشفط ويثبت بصوت مسموع.

## التشغيل

### 2 رة

- (a) أدخل عنق خرطوم الشفط في فتحة الشفط بالمكنسة وقم بتثبيته.
- (b) لفك خرطوم الشفط اضغط على طرفي التثبيت معا واسحب الخرطوم للخارج.

### 3 صورة

- (b) أدخل المقبض في الماسورة التلسكوبية حتى يثبت. لحل الوصلة، اضغط على حلقة التحرير واسحب المقبض للخارج.

### 4 صورة

- (b) أدخل الماسورة التلسكوبية في عنق رأس تنظيف الأرضيات حتى تثبت. لحل الوصلة، اضغط على حلقة التحرير واسحب الماسورة التلسكوبية للخارج.

### 5 صورة

- قم بتحريك الماسورة التلسكوبية من خلال الضغط على الزر الانزلاقي في اتجاه السهم واضبط الطول المرغوب. وتكون مقاومة الحركة على السجاد أقل ما يمكن عندما تكون الماسورة التلسكوبية مسحوبة للخارج تماماً.

### 6 صورة

- (a) قم بتركيب حامل الملحقات التكميلية على الماسورة التلسكوبية في الوضع المرغوب.
- (b) أدخل رأس تنظيف المفروشات مع الفرشاة الخشنة ورأس تنظيف الشقوق من أعلى أو من أسفل في حامل الملحقات التكميلية مع الضغط قليلاً.

## وصف الجهاز

- 1 الرأس المتحركة لتنظيف الأرضيات المزودة بوصلة للملحقات التكميلية
- 2 الماسورة التلسكوبية المزودة بزر انزلاقي ووصلة للملحقات التكميلية
- 3 حامل الملحقات التكميلية
- 4 خرطوم الشفط
- 5 المقبض
- 6 الفرشاة الخشنة (لتركيب على رأس تنظيف المفروشات)
- 7 مثبت الخرطوم على جانب المكنسة
- 8 كابل الكهرباء
- 9 خزان تجمع الأتربة
- 10 رأس تنظيف المفروشات
- 11 رأس تنظيف الشقوق
- 12 زر تنظيف الفلتر «Clean»\*
- 13 بيان مستوى الأداء
- 14 زر التشغيل/الإيقاف المزود بمنظم إلكتروني لقوة الشفط
- 15 غطاء المكنسة
- 16 مقبض الحمل
- 17 السنادة على الجانب السفلي للمكنسة
- 18 الفلتر الشراحي
- 19 مصفاة الوبر
- 20 رأس تنظيف المفروشات للمحترفين\*
- 21 رأس تنظيف الشقوق للمحترفين\*
- 22 \*Multi-Use-Brush
- 23 رأس تنظيف الأرضيات الصلبة

## Kundendienst – Customer Service

### DE Deutschland, Germany

BSH Hausgeräte Service GmbH  
Zentralwerkstatt für kleine Hausgeräte  
Trautskirchener Strasse 6-8  
90431 Nürnberg

Online Auftragsstatus, Filterbeutel-  
Konfigurator und viele weitere Infos unter:  
[www.bosch-home.com](http://www.bosch-home.com)

Reparaturservice, Ersatzteile &  
Zubehör, Produkt-Informationen:  
Tel.: 0911 70 440 040  
<mailto:cp-servicecenter@bshg.com>

### AE United Arab Emirates, الإمارات العربية المتحدة

BSH Home Appliances FZE  
Round About 13, Plot Nr MO-0532A  
Jebel Ali Free Zone - Dubai  
Tel.: 04 881 44 01\*

<mailto:service.uae@bshg.com>  
[www.bosch-home.com/ae](http://www.bosch-home.com/ae)  
\*Sun-Thu 8am to 5pm (exclude public holidays)

### AL Republika e Shqiperise, Albania

Elektro-Service sh.p.k  
Rruga Kasem Shima, Kodi postar-1050  
Prane Ures Mezezit  
1023 Tirane

Tel.: 4 227 8130; -131  
<mailto:info@elektro-servis.com>  
EXPERT Service  
Rruga e Kavajes,  
Kulla B Nr 223/1 Kati I  
1023 Tirane  
Tel.: 4 480 6061; 4 227 4961  
Cel: +355 069 60 45555  
<mailto:info@expert-servis.al>

### AM Armenia, Հայաստան

ZIG ZAG LLC  
Charenci str. 25  
Yerevan 375025  
Tel.: 010 55 60 10  
<mailto:service@zigzag.am>  
[www.zigzag.am](http://www.zigzag.am)

### AT Österreich, Austria

BSH Hausgeräte Gesellschaft mbH  
Werkskundendienst für Hausgeräte  
Quellenstrasse 2a  
1100 Wien

Online Reparaturannahme,  
Ersatzteile und Zubehör und viele weitere  
Infos unter: [www.bosch-home.at](http://www.bosch-home.at)  
Reparaturservice, Ersatzteile & Zubehör,  
Produktinformationen  
Tel.: 0810 550 511\*  
<mailto:vie-stoerungsannahme@bshg.com>  
\*Wir sind an 365 Tagen rund um die Uhr für  
Sie erreichbar.

### AU Australia

BSH Home Appliances Pty. Ltd.  
Gate 1, 1555 Centre Road  
Clayton, Victoria 3168  
Tel.: 1300 369 744\*

<mailto:customersupport.au@bshg.com>  
[www.bosch-home.com.au](http://www.bosch-home.com.au)  
\*Mon-Fri 24 hours

### AZ Azərbaycan Respublikası, Azerbajjan

Baku Service Company MMC  
Azadliq Pr. 116  
Baku

Tel.: 12 530 90 35  
<mailto:info@ser-cen.az>  
[www.ser-cen.az](http://www.ser-cen.az)

Yurd Service MMC  
50, Bakikhanov Str.  
Baku, AZ1007  
Tel.: 12 480 33 01  
<mailto:info-service@yurd.az>  
[www.yurd.az](http://www.yurd.az)

Optimal Elektronika MMC  
Hasanoghlu 7B  
Baku, AZ1072  
Tel.: 12 954  
<mailto:xanim.muradova@optimal.az>  
[www.optimal.az](http://www.optimal.az)

### BA Bosna i Hercegovina, Bosnia-Herzegovina

"HIGH" d.o.o.  
Gradačačka 29b  
71000 Sarajevo  
Tel./Fax: 033 21 35 13  
<mailto:centralniserbis@yahoo.com>

### BE Belgique, België, Belgium

BSH Home Appliances S.A. – N.V.  
Avenue du Laerbeek 74  
Laarbeeklaan 74  
1090 Bruxelles – Brussel  
Tel.: 02 475 70 01  
<mailto:bru-repairs@bshg.com>  
[www.bosch-home.be](http://www.bosch-home.be)

### BG Bulgaria

BSH Domakinski Uredi Bulgaria EOOD  
Business center FPI, floor 5,  
Cherni vrah Blvd. 51B  
1407 Sofia  
Tel.: 0700 208 17  
<mailto:informacia.servis-bg@bshg.com>  
[www.bosch-home.bg](http://www.bosch-home.bg)

### BH Bahrain, البحرين

Khalaifat Est.  
BLD 898, R 533, TASHAN 405  
Manama  
Tel.: 01 740 05 53\*  
<mailto:service@khalaifat.com>  
\*Sat-Thu 7am to 5pm (exclude public holidays)

### BY Belarus, Беларусь

ООО "БСХ Бытовая техника"  
тел.: 495 737 2961  
<mailto:mok-kdhl@bshg.com>

### CA Canada

BSH Home Appliances Ltd.  
Tel.: 800 554 9043  
[www.bosch-home.ca](http://www.bosch-home.ca)

### CH Schweiz, Suisse, Svizzera, Switzerland

BSH Hausgeräte AG  
Bosch Hausgeräte Service  
Fahrweidstrasse 80  
8954 Geroldswil  
Reparaturservice, Ersatzteile & Zubehör,  
Produktinformationen  
Tel.: 0848 888 200  
<mailto:ch-service@bshg.com>  
<mailto:ch-spareparts@bshg.com>  
[www.bosch-home.ch](http://www.bosch-home.ch)

### CN China, 中国

BSH Home Appliances Service Jiangsu Co. Ltd.  
19F, Jinling Asia Pacific Tower,  
No.2 Hanzhong Road, Gulou District,  
210005 Nanjing, Jiangsu Province  
Service Tel.: 400 8855 888\*  
<mailto:careline.china@bshg.com>  
[www.bosch-home.cn](http://www.bosch-home.cn)  
\*phone rate depends on the network used

### CY Cyprus, Күпрөс

BSH Ikiakes Syskesve-Service  
39, Arh. Makaanou III Str.  
2407 Egomi/Nikosia (Lefkosia)  
Tel.: 777 78 007  
<mailto:EGO-CYCustomerService@bshg.com>

### CYN Turkish Rep. Of North Cyprus

Argas Limited Company  
37 Osman Paşa Cad. K. Çitlik  
Lefkoşa  
Tel.: 0228 40 70  
<mailto:argas.teknik@yar-group.com>  
Semson Ticaret Sti. Ltd.  
Bedrettin Demirel Cad. no 17  
Girne  
Tel.: 0816 04 94  
<mailto:m.defterali@ercantangroup.com>

### CZ Česká Republika, Czech Republic

Více informací (např. záruční podmínky,  
prodloužená záruka aj.) naleznete na webo-  
vých stránkách [www.bosch-home.com/cz/](http://www.bosch-home.com/cz/)  
nebo nás kontaktujte na +420 251 095 511

BSH domácí spotřebiče s.r.o.  
Radlická 350/107c  
158 00 Praha 5  
Tel.: +420 251 095 043  
<mailto:opravy@bshg.com>  
[www.bosch-home.com/cz](http://www.bosch-home.com/cz)

### DK Danmark, Denmark

BSH Hvidevarer A/S  
Telegrafvej 4  
2750 Ballerup  
Tel.: 44 89 80 18  
<mailto:BSH-Service.dk@bshg.com>  
[www.bosch-home.dk](http://www.bosch-home.dk)

### EE Eesti, Estonia

SIMSON OÜ  
Türi tn.5  
11313 Tallinn  
Tel.: 0627 8730  
<mailto:servicenet@servicenet.ee>  
[www.simson.ee](http://www.simson.ee)

Reneki Kaubanduse OÜ  
Tammisaare tee 134B (Euronicsi kaupluses)  
12918 Tallinn  
Tel.: 0651 2222  
<mailto:kliendteenindus@renerek.ee>  
[www.renerek.ee](http://www.renerek.ee)

Eliser OÜ  
Mustamäe tee 24  
10621 Tallinn  
Tel.: 0665 0090  
<mailto:hooldus@eliser.ee>  
[www.kodumasinat-remont.ee](http://www.kodumasinat-remont.ee)

### ES España, Spain

BSH Electrodomésticos España S.A.  
Servicio Oficial del Fabricante  
Parque Empresarial PLAZA,  
C/ Manfredonia, 6  
50197 Zaragoza  
Tel.: 976 305 713  
<mailto:CAU-Bosch@bshg.com>  
[www.bosch-home.es](http://www.bosch-home.es)

**FI Suomi, Finland**

BSH Kodinkoneet Oy  
Itälähdenkatu 18 A, PL 123  
00201 Helsinki

Tel.: 0207 510 705\*  
mailto: Bosch-Service-FI@bshg.com  
www.bosch-home.fi

\*Solttajahinta on kiinteästä verkosta ja matkapuhelimesta 8,35 snt/puh + 16,69 snt/min.

**FR France**

BSH Electroménager S.A.S.

Service Après-Vente  
26 ave Michelet - CS 90045  
93582 SAINT-OUEN cedex

Service interventions à domicile:  
01 40 10 11 00

Service Consommateurs:

0 892 698 010 

mailto:serviceconsommateur.fr@bosch-home.com

Service Pièces Détachées et Accessoires:

0 892 698 009 

www.bosch-home.fr

**GB Great Britain**

BSH Home Appliances Ltd.

Grand Union House  
Old Wolverton Road  
Wolverton

Milton Keynes MK12 5PT

To arrange an engineer visit, to order spare parts and accessories or for product advice please visit

www.bosch-home.co.uk

or call Tel.: 0344 892 8979\*

\*Calls are charged at the basic rate, please check with your telephone service provider for exact charges.

**GE Georgia, საქართველო**

Elit Service Ltd.

Vake-Saburtalo district,  
Intersection of Al. Kazbegi ave.  
and Kavtaradze Str. 0186

Kavtaradze str. 1

Tbilisi

Tel.: 32 300 020

mailto:info@es.ge

**GR Greece, Ελλάδα**

BSH Ikiakes Siskeves A.B.E.

Central Branch Service  
17 km E.O. Athinon-Lamias & Potamou 20  
14564 Kifisia

Τηλέφωνο: 210 4277 500; -701

mailto:nkf-CustomerService@bshg.com

www.bosch-home.gr

**HK Hong Kong, 香港**

BSH Home Appliances Limited

香港新界荃灣青山公路388號中染大廈23樓07室

Unit 07, 23/F, CDW Building,

388 Castle Peak Road,

Tsuen Wan, New Territories,

Hong Kong

Tel.: 2626 9655 (HK)

Toll free 0800 863 (Macao)

mailto:bosch.hk.service@bshg.com

www.bosch-home.com.hk

**HR Hrvatska, Croatia**

BSH kućanski uređaji d.o.o.

Ulica grada Vukovara 269F

10000 Zagreb

Tel.: 01 5520 888

mailto:informacije.servis-hr@bshg.com

www.bosch-home.com/hr

**HU Magyarország, Hungary**

BSH Háztartási Készülék Kereskedelm Kft.

Árpád fejedelem útja 26-28

1023 Budapest

Call Center: +06 80 200 201

mailto:BSH-szerviz@bshg.com

www.bosch-home.com/hu

**IE Republic of Ireland**

BSH Home Appliances Ltd.

M50 Business Park

Ballymount Road Upper

Walkinstown

Dublin 12

To arrange an engineer visit, to order spare parts and accessories or for product advice please call

Tel.: 01450 2655\*

www.bosch-home.ie

\*Calls are charged at the basic rate, please check with your telephone service provider for exact charges.

**IL Israel**

C/S/B/ Home Appliance Ltd.

1, Hamasger St.

North Industrial Park

Lod, 7129801

Tel.: 08 9777 222

mailto:csb-serv@csb-ltd.co.il

www.bosch-home.co.il

**IN India, भारत**

BSH Household Appliances Mfg. Pvt. Ltd.

Arena House, Main Bldg, 2nd Floor,

Plot No. 103, Road No. 12,

MIDC, Andheri East

Mumbai 400 093

Toll Free 1800 266 1880\*

www.bosch-home.com/in

\*Mon-Sat 8am to 8pm (exclude public holidays)

**IS Iceland**

Smith & Norland hf.

Noatunni 4

105 Reykjavik

Tel.: 0520 3000

www.sminor.is

**IT Italia, Italy**

BSH Elettrodomestici S.p.A.

Via. M. Nizzoli 1

20147 Milano (MI)

Tel.: 02 412 678 100

mailto:info.it@bosch-home.com

www.bosch-home.com/it

**KG Kyrgyzstan, Кыргыз Республикасы**

OCoO Alfa Systems

Jibek Jolu str. 40

Bishkek

Tel.: 0702 98 53 53

mailto:alfas-service@mail.ru

**KR Republic Korea, Daehan Minguk, 대한민국**

Empel Co. Ltd.

1201 ACE High Tech City 1 Building

775 Gyeongin-ro Youngdeungpo-gu

Seoul 07299 South Korea

Tel.: 1899-4636

mailto:hsshim@empel.co.kr

**KZ Kazakhstan, Қазақстан**

BSH Home Appliances LLP

Dostyk 117/6,

Business Center "Khan Tengri"

Almaty

Hotline: 5454\*

mailto:ALA-Service@bshg.com

\*Toll free from mobile only

**LB Lebanon, لبنان**

Teheni, Hana & Co.

Boulevard Dora 4043 Beyrouth

P.O. Box 90449

Jdeideh, 1202 2040

Tel.: 01 255 211

mailto:Info@Teheni-Hana.com

**LT Lietuva, Lithuania**

Senuku prekybos centras UAB

Jonovas g. 62

44192 Kaunas

Tel.: 037 212 146

www.senukai.lt

UAB "AG Service"

R. Kalantos g. 32

52494 Kaunas

Tel.: 0700 556 55

mailto:servisas@agservice.lt

www.agservice.lt

Baltic Continent Ltd.

Lukšio g. 23

09132 Vilnius

Tel.: 870 055 595

mailto:info@balticcontinent.lt

www.balticcontinent.lt

UAB Emotoservis

Savanorių pr. 1 (Centrinė būstinė)

03116 Vilnius

Tel.: 870 044 724

mailto:svc@emotoservis.lt

www.emotoservis.lt

**LU Luxembourg**

BSH électroménagers S.A.

13-15, ZI Breedeweues

1259 Senningerberg

Tel.: 26 349 811

Reparaturen: lux-repair@bshg.com

Ersatzteile: lux-spare@bshg.com

www.bosch-home.com/lu

**LV Latvia, Latvia**

SIA "General Serviss"

Bulju iela 70c

1067 Riga

Tel.: 067 42 52 32

mailto:info@serviscentrs.lv

www.serviscentrs.lv

BALTIJAS SERVIS

Brivibas gatve 201

1039 Riga

Tel.: 067 07 05 20; -36

mailto:info@baltijasserviss.lv

www.baltijasserviss.lv

Sia Elektronika-Servis

Tadaikju iela 4

1004 Riga

Tel.: 067 71 70 60

mailto:servis@elektronika.lv

www.elektronika.lv

**MD Moldova**

S.R.L. "Rialto-Studio"

Площадь Дмитрия Кантемира, 1, этаж 3,

2069 Кишинев

tel.: (3732) 84 00 50, 84 00 54

mailto:service@rialto.md

**ME Crna Gora, Montenegro**

Elektronika komerc

Oktobarske revolucije 129

81000 Podgorica

Tel./Fax: 020 674 631

Mobil: 069 324 812

mailto:ekobosch.servis@t-com.me

**MK Macedonia, Македонија**

GORENEC  
Jane Sandanski 69 lok. 3  
1000 Skopje  
Tel.: 02 2454 600  
Mobil: 070 233 689  
mailto:gorenecc@yahoo.com

**MT Malta**

Oxford House Ltd.  
Notabile Road  
Mrieħel BKR 14  
Tel.: 021 442 334  
www.oxfordhouse.com.mt

**MV Raajjeyge Jumhooriyyaa, Maldives**

Lintel Investments and  
Management Services Pvt. Ltd.  
Ma. Maadheli, Majeedhee Magu  
Malé  
Tel.: 03 010 200  
mailto:mohamed.zuhuree@lintel.com.mv  
www.lintel.com.mv

**NL Nederlande, Netherlands**

BSH Huishoudapparaten B.V.  
Taurusavenue 36  
2132 LS Hoofddorp  
Storingsmelding/Onderdelenverkoop:  
Tel.: 088 424 4010  
mailto:mohamed.zuhuree@bshg.com  
mailto:bosch-onderdelen@bshg.com  
www.bosch-home.nl

**NO Norge, Norway**

BSH Husholdningsapparater A/S  
Grensesvingen 9  
0661 Oslo  
Tel.: 22 66 05 54; -06 00  
mailto:Bosch-Service-NO@bshg.com  
www.bosch-home.no

**NZ New Zealand**

BSH Home Appliances Ltd.  
Level 3, Air NZ Building,  
Smales Farm Business Park  
74 Taharoto Road, Takapuna  
Auckland 0622  
Tel.: 0800 245 700\*  
mailto:aftersales.nz@bshg.com  
www.bosch-home.co.nz  
\*Mon-Fri 8.30am to 5pm (exclude public holidays)

**PK Pakistan, پاکستان**

MEGA Home Appliances  
Plaza 46-A, Commercial Sector XX,  
Phase 3, DHA  
Lahore  
Tel.: 0800-BOSCH (26724)\*  
Tel.: 42 371 32 682-5 Ext: 8005\*  
mailto:customer.care@megahome.pk  
www.megahome.pk  
\*Mon-Sat 9am to 6pm (exclude public holidays)

**PL Polska, Poland**

BSH Sprzęt Gospodarstwa  
Domowego sp. z o.o.  
Al. Jerozolimskie 183  
02-222 Warszawa  
Tel.: +48 42 271 5555  
mailto:Serwis.Fabryczny@bshg.com  
www.bosch-home.pl

**PT Portugal**

BSHPE Electrodomésticos,  
Sociedade Unipessoal, Lda.  
Rua Alto do Montijo, n° 15  
2790-012 Carnaxide  
Tel.: 214 250 730  
mailto:bosch.electrodomesticos.pt@bshg.com  
www.bosch-home.pt

**RO România, Romania**

BSH Electrocasnice srl.  
Sos. Bucuresti-Ploiesti,  
nr. 19-21, sect.1  
13682 Bucuresti  
Tel.: 021 203 9748  
mailto:service.romania@bshg.com  
www.bosch-home.ro

**RU Russia, Россия**

ООО «БСХ Бытовые Приборы»  
Сервис от производителя  
Малая Калужская, 15  
119071 Москва  
Tel.: 8 (800) 200 29 61  
mailto:hotlineru@bshg.com  
www.bosch-home.com

**SA Kingdom Saudi Arabia, المملكة العربية السعودية**

Abdul Latif Jameel Electronics and  
Airconditioning Co. Ltd.  
BOSCH Service centre, Kilo 5 Old Makkah Road  
(Next to Toyota), Jamiah Dist.,  
P.O. Box 7997  
Jeddah 21472  
Tel.: 800 127 9999\*  
mailto:ALJECC8@ALJ.COM  
www.aljelectronics.com.sa  
\*Sat-Thu 8am to 11pm (exclude public holidays)

**SE Sverige, Sweden**

BSH Home Appliances AB  
Landsvägen 32  
169 29 Solna  
Tel.: 0771 19 70 00 local rate  
mailto:Bosch-Service-SE@bshg.com  
www.bosch-home.se

**SG Singapore, 新加坡**

BSH Home Appliances Pte. Ltd.  
38C Jalan Pemimpin, #01-01  
Singapore 577180  
Tel.: 6751 5000\*  
mailto:bshsgp.service@bshg.com  
www.bosch-home.com.sg  
\*Mon-Fri 9am to 6pm, Sat 9am to 1pm  
(exclude public holidays)

**SI Slovenija, Slovenia**

BSH Hišni aparati d.o.o.  
Litostrjska 48  
1000 Ljubljana  
Tel.: 01 5830 700  
mailto:informacije.servis-slo@bshg.com  
www.bosch-home.com/si

**SK Slovensko, Slovakia**

Viac informácií (napr. záručné  
podmienky, predžiená záruka a i.) nájdete  
na webových  
ránkach www.bosch-home.com/sk/ alebo  
nás kontaktujte na +420 251 095 511

BSH domácí spotřebiče s.r.o.  
organizační zložka Bratislava  
Trnavská cesta 50  
821 02 Bratislava  
Prijem opráv  
Tel.: +421 238 106 115  
mailto:opravy@bshg.com

**TH Thailand, ราชอาณาจักรไทย**

BSH Home Appliances Limited  
Ital Thai Tower, 2034/31-39, 1st floor,  
New Petchburi Road  
Bangkapi, Huay Kwang  
Bangkok, 10310  
Tel.: 02 495 2424\*  
www.bosch-home.com/th  
\*Mon-Sat 8am to 6pm (exclude public holidays)

**TJ Tadshikistan, Цумхурии Тоҷикистон**

P.E. Suhrob Muhtidinov  
Shamsi street no: 67/A  
Dushanbe  
Tel.: 091 867 80 43  
mailto:sino2003@list.ru  
Vostok Co. Ltd.  
Yakkacinarskaya street No: 144/4  
Dushanbe  
Tel.: 44 600 78 72  
mailto:Lola.Mirzoeva@vostok.tj  
www.volna.tj

**TM Türkmenistan, Turkmenistan**

Bayram Anna Yuryewna  
Stariya marka, Atabeyeva str.  
Spectrum mağaza  
Ashgabat  
Tel.: 012 26 94 16  
mailto:stepm@mail.ru

**TR Türkiye, Turkey**

BSH Ev Aletleri Sanayi  
ve Ticaret A.S.  
Fatih Sultan Mehmet Mahallesi  
Balkan Caddesi No: 51  
34771 Ümraniye, Istanbul  
Tel.: 0 216 444 6333\*  
mailto:careline.turkey@bshg.com  
www.bosch-home.com/tr  
\*Çağrı merkezini sabit hatlardan aramanın bedeli  
şehir içi ücretlendirme. Cep telefonlarından ise  
kullanılan tarifeye göre değişkenlik göstermektedir

**TW Taiwan, 台灣**

我們期盼您不斷的鼓勵與指導，  
任何諮詢或服務需求，歡迎洽詢客服專線  
BSH Home Appliances Private Limited  
台北市內湖區洲子街80號11樓  
11F., No.80, Zhouzi St., Neihu Dist.  
Taipei City 11493  
Tel.: 0800 368 888  
mailto:bshztzn-service@bshg.com  
www.bosch-home.com.tw

**UA Ukraine, Україна**

ТОВ «БСХ Побутова Техніка»  
tel.: 0 800 300 152\*  
mailto:BSH-serviceua@bshg.com  
www.bosch-home.com.ua  
\*Безкоштовна Інфо-Лінія Пн-Пт з 9.00 до 18.00

**UZ O'zbekiston Respublikasi, Republic of Uzbekistan**

Elektronik Magnat  
Beruni street No: 5/6  
Tashkent  
Tel.: 712 156 333  
mailto:magnat.service.uzb@gmail.com

**XK Kosovo**

Service-General SH.P.K.  
rr.Magjistralja Ferizaj Prishtine  
70000 Ferizaj  
Tel.: 00381 (0) 290 330 723  
mailto:servicegeneral527@gmail.com

**XS Srbija, Serbia**

BSH Kućni aparati d.o.o.  
Milutina Milankovića br. 92  
11070 Novi Beograd  
Tel.: 011 353 70 08  
mailto:informacije.servis-sr@bshg.com  
www.bosch-home.rs

**ZA South Africa**

BSH Home Appliances (Pty) Ltd.  
96 Fifteenth Road, Randjespark  
1685 Midrand - Johannesburg  
Tel.: 086 002 6724  
mailto:bsh@open.co.za  
mailto:applianceserviceza@bshg.com  
www.bosch-home.com/za

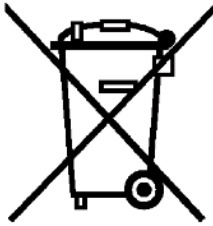

### de

Dieses Gerät ist entsprechend der europäischen Richtlinie 2012/19/EU über Elektro- und Elektronikaltgeräte (waste electrical and electronic equipment - WEEE) gekennzeichnet. Die Richtlinie gibt den Rahmen für eine EU-weit gültige Rücknahme und Verwertung der Altgeräte vor.

### en

This appliance is labelled in accordance with European Directive 2012/19/EU concerning used electrical and electronic appliances (waste electrical and electronic equipment - WEEE). The guideline determines the framework for the return and recycling of used appliances as applicable throughout the EU.

### fr

Cet appareil est marqué selon la directive européenne 2012/19/UE relative aux appareils électriques et électroniques usagés (waste electrical and electronic equipment - WEEE). La directive définit le cadre pour une reprise et une récupération des appareils usagés applicables dans les pays de la CE.

### it

Questo apparecchio dispone di contrassegno ai sensi della direttiva europea 2012/19/UE in materia di apparecchi elettrici ed elettronici (waste electrical and electronic equipment - WEEE). Questa direttiva definisce le norme per la raccolta e il riciclaggio degli apparecchi dismessi valide su tutto il territorio dell'Unione Europea.

### nl

Dit apparaat is gekenmerkt in overeenstemming met de Europese richtlijn 2012/19/EU betreffende afgedankte elektrische en elektronische apparatuur (waste electrical and electronic equipment - WEEE).

De richtlijn geeft het kader aan voor de in de EU geldige terugname en verwerking van oude apparaten.

### es

Este aparato está marcado con el símbolo de cumplimiento con la Directiva Europea 2012/19/UE relativa a los aparatos eléctricos y electrónicos usados (Residuos de aparatos eléctricos y electrónicos RAEE). La directiva proporciona el marco general válido en todo el ámbito de la Unión Europea para la retirada y la reutilización de los residuos de los aparatos eléctricos y electrónicos.

### az

Bu avadanlıq elektrik və elektron avadanlıqlar üzrə 2012/19/EU Avropa Direktivinə (tullantıların elektrik və elektron avadanlıq – WEEE) uyğun olaraq xarakterizə olunur. Direktiv Avropa Birliyi üzrə köhnə cihazların geri toplanması və təkrar istifadəsi üçün çərçivəni müəyyən edir.

### ka

ეს დანადგარი აღნიშნულია ელექტრო და ელექტრონული დანადგარების (ელექტრო ნარჩენები და ელექტრონული აღჭურვილობები WEEE) ევროპის 2012/19/EU რეგულაციების შესაბამისად. განსაზღვრავს მთელს ევროპაში ძველი საქონლის დაბრუნებისა და განკარგვის წესებს.

### bg

Този уред е обозначен в съответствие с европейската директива 2012/19/ЕС за стари електрически и електронни уреди (waste electrical and electronic equipment - WEEE). Тази директива регламентира валидните в рамките на ЕС правила за приемане и използване на стари уреди

### uk

Цей прилад маркіровано згідно положень європейської Директиви 2012/19/EU стосовно електронних та електроприладів, що були у використанні (waste electrical and electronic equipment - WEEE). Директивою визначаються можливості, які є дійсними у межах Європейського союзу, щодо прийняття назад та утилізації бувших у використанні приладів.

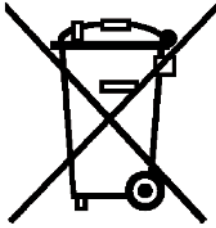

## pt

Este aparelho está marcado em conformidade com a Directiva 2012/19/UE relativa aos resíduos de equipamentos eléctricos e electrónicos (waste electrical and electronic equipment - WEEE).

A directiva estabelece o quadro para a criação de um sistema de recolha e valorização dos equipamentos usados válido em todos os Estados Membros da União Europeia.

## el

Αυτή η συσκευή χαρακτηρίζεται σύμφωνα με την ευρωπαϊκή οδηγία 2012/19/ΕΕ περί ηλεκτρικών και ηλεκτρονικών συσκευών (waste electrical and electronic equipment - WEEE).

Η οδηγία προκαθορίζει τα πλαίσια για μια απόσυρση και αξιοποίηση των παλιών συσκευών με ισχύ σ' όλη την ΕΕ.

## tr

Bu ürün 2012/19/EU sayılı Atık Elektrikli ve Elektronik Ekipmanlar Direktifi'ne göre etiketlenmiştir. Ulusal yönetmelik (Türkiye Resmi Gazetesi No:28300 Tarih: 22.05.2012) Avrupa genelinde geçerli olan, ürünlerin geri toplanması ve geri dönüştürülmesi ile ilgili yapıyı belirtir.

## pl

To urządzenie jest oznaczone zgodnie z Dyrektywą Europejską 2012/19/UE oraz polską Ustawą z dnia 29 lipca 2005r. „O zużytym sprzęcie elektrycznym i elektronicznym” (Dz.U. z 2005 r. Nr 180, poz. 1495) symbolem przekreślonego kontenera na odpady. Takie oznakowanie informuje, że sprzęt ten, po okresie jego użytkowania nie może być umieszczany łącznie z innymi odpadami pochodzącymi z gospodarstwa domowego. Użytkownik jest zobowiązany do oddania go prowadzącym zbieranie zużytego sprzętu elektrycznego i elektronicznego. Prowadzący zbieranie, w tym lokalne punkty zbiórki, sklepy oraz gminne jednostka, tworzą odpowiedni system umożliwiający oddanie tego sprzętu. Właściwe postępowanie ze zużytym sprzętem elektrycznym i elektronicznym przyczynia się do uniknięcia szkodliwych dla zdrowia ludzi i środowiska naturalnego konsekwencji, wynikających z obecności składników niebezpiecznych oraz niewłaściwego składowania i przetwarzania takiego sprzętu.

## hu

Ez a készülék az elhasznált villamosági és elektronikai készülékekről szóló 2012/19/EU irányelvnek megfelelő jelölést kapott.

Ez az irányelv a már nem használt készülékek visszavételének és hasznosításának EU-szerte érvényes kereteit határozza meg.

## kk

Бұл құрылғы Электр және электроникалық құралдардың қалдықтарына (waste electrical and electronic equipment WEEE) қатысты 2012/19/EU Еуропа заңнамасына сәйкес келетін таңбасымен белгіленген. Бұл директива қолданған бұйымдарды Еуропа Одағы бойынша қабылдау және қайта өңдеу үшін шеңберлерін белгілейді.

## ru

Данный прибор имеет отметку о соответствии европейским нормам 2012/19/EU утилизации электрических и электронных приборов (waste electrical and electronic equipment - WEEE).

Данные нормы определяют действующие на территории Евросоюза правила возврата и утилизации старых приборов.

## zh

此吸塵機受歐盟2012/19/EU有關舊電器及電子產品(廢棄電器和電子設備 - WEEE)指引監管，該指引確立了適用於整個歐盟的舊電器回收和再造的規章制度。

## th

อุปกรณ์นี้ได้รับการออกแบบตามกฎระเบียบของสหภาพยุโรป 2012/19/EU ว่าด้วยผลิตภัณฑ์ไฟฟ้าและอิเล็กทรอนิกส์ที่หมดอายุ (Waste Electrical and Electronic Equipment - WEEE) กฎระเบียบนี้บ่งชี้ว่า เป็นสิ่งห้ามแยกออกจากถังขยะและควรนำรีไซเคิลอุปกรณ์นี้เพื่อลดความเสียหายต่อสิ่งแวดล้อมยุโรป

## ar

رد 2012/19/EU كىءا پورا طباض قباطم هاگتسد ندى كىكى نورتك لىل و كىقرب ههك هاه هاگتسد هراب ((waste electrical and electronic equipment - WEEE تسا هدش صخشم بوج راهج ،تسا ربتغم ابوا رسارس رد هك طباض نكا هاه هاگتسد تفازاب و نتفرگ سربزاب هوئش كلك دنك كم نكئىعت ار ههك

## DE Garantie

Bundesrepublik Deutschland  
siehe letzte Seite.

**Ausland:** Für dieses Gerät gelten die von der Vertretung unseres Hauses in dem Kaufland herausgegebenen Garantiebedingungen. Einzelheiten hierüber teilt Ihnen der Händler, bei dem Sie das Gerät gekauft haben, auf Anfrage jederzeit mit.  
Zur Inanspruchnahme von Garantieleistungen ist in jedem Fall aber die Vorlage des Kaufbeleges erforderlich.

## GB Conditions of guarantee

For this appliance the guarantee conditions as set out by our representatives in the country of sale apply. Details regarding same may be obtained from the dealer from whom the appliance was purchased. For claims under guarantee the sales receipt must be produced.

## FR Conditions de garantie

A l'étranger, les conditions de garantie applicables à cet appareil sont celles s'accordées par la filiale du pays concerné.  
Celles-ci peuvent être fournies par le Revendeur auprès duquel vous avez acheté l'appareil ou directement auprès de notre filiale. Si vous aviez besoin d'utiliser la garantie, la présentation de la facture d'achat sera nécessaire.

## IT Condizioni di garanzia

Per questo apparecchio valgono le condizioni di garanzia stabilite dalla ns. Rappresentanza nella rispettiva Nazione.  
Il venditore dell'apparecchio è a disposizione per ulteriori chiarimenti. La garanzia viene riconosciuta soltanto se accompagnata da regolare documento fiscale di acquisto rilasciato dal venditore.

## NL Garantievoorwaarden

Voor het aangeschafte apparaat gelden de garantievoorwaarden welke door de vertegenwoordiging van de moederorganisatie in het land van aankoop zijn uitgegeven.  
Eventuele bijzonderheden hiervoor zal de leverancier, waarbij het apparaat is gekocht, desgevraagd verschaffen.  
Om aanspraak te kunnen maken op eventuele garantie is het overleggen van de aankoopbon met koopen/of leverdatum vereist.

## PT Condições de Garantia

Para este aparelho são válidas as condições de garantia emitidas pela nossa representação no país da aquisição. Mais detalhes poderão ser facultados pelo revendedor onde foi adquirido o aparelho.  
Para recorrer aos serviços de garantia é imprescindível a apresentação da Factura de Compra e bem assim, do documento de Garantia.

## ES Condiciones de garantia

A este aparato son aplicables las condiciones de garantía acordadas por la representación de nuestra firma en el país de compra. Para más detalles sirvanse dirigir al correspondiente establecimiento del ramo en que se ha comprado el aparato. En caso de hacer uso de la garantía es necesario presentar el correspondiente comprobante de compra.

## TR Garanti Şartları

Bu cihaz için satışın gerçekleştiği ülkedeki temsilcilğimiz tarafından belirlenen garanti şartları geçerlidir. Garanti şartları ile ilgili detaylı bilgi için; cihazın satın alındığı bayiye ya da Tüketicici Danışma Merkezimize başvurabilirsiniz. Garanti kapsamındaki taleplerinize cevap verilebilmesi için Yetkili Servismize, cihaza ait faturayı veya okunaklı fotokopisini göstermeniz gerekmektedir.

## PL Warunki gwarancji

Posiadane urządzenie jest objęte gwarancją na podanych niżej warunkach. Urządzenie objęte gwarancją. Dystrybutor/gwarant: BSH Sprzęt Gospodarstwa Domowego Sp. z o.o., Al. Jerozolimskie 183, 02-222 Warszawa. Czas trwania gwarancji: 24 miesiące od wydania rzeczy pierwszemu kupującemu. Terytorialny zasięg ochrony gwarancyjnej: Polska. Konieczny do-wód zakupu. Uprawnienia przysługujące kupującemu: usunięcie wady fizycznej, a jeżeli to nie jest możliwe – dostarczenie rzeczy wolnej od wady. Gwarancja nie wyłącza, nie ogranicza ani nie zawiesza uprawnień kupującego wynikających z przepisów o rękojmi za wady rzeczy sprzedanej. Dalsza treść oświadczenia gwarancyjnego (wraz z wyłączeniami z napraw gwarancyjnych) dostępna na stronie internetowej: [www.bosch-home.pl/](http://www.bosch-home.pl/) gwarancja. Gwarant udostępni treść oświadczenia gwarancyjnego również na piśmie lub e-mailem – w tym celu oraz w celu skorzystania z uprawnień gwarancji prosimy o kontakt z infolinią: 801 191 534 (opłata wg. stawek operatora).

## الضمان AE

لهذا الجهاز تسري شروط الضمان السارية والصادرة عن وكيل شركتنا في بلدكم.  
يمكنكم السؤال عن الأمور التفصيلية الخاصة بهذا الشأن وفي أي وقت لدى التاجر الذي قمتم باقتناء هذا الجهاز عنده.  
عند المطالبة باستحقاقات الضمان فإنه من الضروري وفي كمال حال تقديم قسيمة الشراء .

## RU Условия гарантийного обслуживания

Получить исчерпывающую информацию об условиях гарантийного обслуживания Вы можете в Вашем ближайшем авторизованном сервисном центре или в сервисном центре от производителя ООО «БСХ Бытовая Техника», а также найти в фирменном гарантийном талоне, выдаваемом при иродаже.

**KK** Осы құрылғы үшін сатып алған мемлекетте фирмамыздың өкілеті арқылы шығарылған кепілдік шарттары жарамды болады. Бұл туралы мәліметтерді Сізге құрылғыны сатқан сатушы сұрағаныңызда береді. Кепілдеме қызметтерінен пайдалану үшін әр жағдайда сатып алу туралы чек-қағазының көрсетілуі талап етіледі.

## HU Garanciai feltételek

A garanciai feltételeket a 151/2003. (IX.22.) Korm. rendelet szabályozza. A vásárlástól számított 72 órán belüli meghibásodás esetén a kereskedő a készülék cseréjéről dönt. Ez utáni időszakban a Vevőszolgálat gondoskodik a lehető leggyorsabb javítás elvégzéséről.

A garanciára a vásárló a kitöltött garanciajeggyel, vagy a vásárlást igazoló számlával tarthat igényt. A használati utasítás be nem tartása, a garancia elvesztését vonhatja maga után.

Minőségtanúsítás: A 2/1984. (111.10) BkM-IpM rendelete alapján, mint forgalmazó tanúsítjuk, hogy a készülék a vásárlási tájékoztatóban közölt adatoknak megfelel.

A változtatás jogát fenntartjuk.

**ZH** 本產品適用本公司駐購買國代表所發佈的保固條款。您隨時可向購買本產品的經銷商諮詢相關細節。在任何情況下，出示購買證明均是獲得保修服務的必要的條件。

## TH เงื่อนไขการรับประกัน

เงื่อนไขการรับประกันสำหรับอุปกรณ์รุ่นนี้ให้ถือตามที่ตัวแทนจำหน่ายของเราในประเทศที่วางจำหน่ายกำหนดไว้ คุณสามารถขอรายละเอียดเกี่ยวกับเงื่อนไขดังกล่าวได้จากร้านค้าที่จำหน่ายอุปกรณ์รุ่นนี้ ในการขอรับการเคลมการรับประกัน จะต้องแสดงใบเสร็จรับเงิน

**UK** На цей пристрій поширюються гарантійні зобов'язання, надані представництвом нашої фірми в країні придбання. Докладні відомості про гарантійні зобов'язання можна отримати будь-коли в продавця, в якого був придбаний цей пристрій. Під час звертання в гарантійному випадку потрібно пред'явити оригінал документу, що підтверджує купівлю пристрою.

## BG Гаранция

За този уред вжам условията, установени от представителството на нашата фирма в страната-купувач. Подробностите ще Ви бъдат разяснени от търговеца, от когото сте купили уреда, по всяко време при запитване. За извършване на поправки в рамките на гаранционния срок във всеки случай е необходимо представянето на касовата бележка.

**AZ** Bu cihaz şirkətin nümayəndəsi tərəfindən satın alınan ölkədə verilmiş zəmanət şərtlərinə tabedir. Ətraflı məlumat üçün istənilən zaman cihazı satın aldığınız dilərə müraciət edin. Zəmanət xidmətini tələb etmək üçün, hər halda, satınalma sübutunun təqdim edilməsi tələb olunur.

**KA** ეს მოწყობილობა ექვემდებარება შესყიდვის ქვეყანაში ჩვენი კომპანიის წარმომადგენლის მიერ გაცემული საგარანტიო პირობებს. დაწვრილებითი ინფორმაციის მისაღებად დაუკავშირდით დილერს, ვისგან შეიძინა მოწყობილობა ნებისმიერ დროს. გარანტიის სამსახურის მოთხოვნის შემთხვევაში, ნებისმიერ შემთხვევაში, საჭიროა შესყიდვის მტკიცებულების წარმოდგენა

## Όροι Εγγύησης

1. Η εγγύηση καλής λειτουργίας των προϊόντων μας παρέχεται για χρονικό διάστημα είκοσι τεσσάρων (24) μηνών από την ημερομηνία της πρώτης αγοράς που αναγράφεται στη θεωρημένη απόδειξη αγοράς. Για την παροχή της εγγύησης απαιτείται η επίδειξη της θεωρημένης απόδειξης αγοράς στην οποία αναγράφεται ο τύπος και το μοντέλο του προϊόντος.
2. Η εταιρεία μέσα στα ανωτέρω χρονικά όρια, σε περίπτωση πλημμελούς λειτουργίας της συσκευής, αναλαμβάνει την υποχρέωση της επαναφοράς της σε ομαλή λειτουργία και της αντικατάστασης κάθε τυχόν ελαττωματικού μέρους (πλην των αναλώσιμων και των ευπαθών, όπως τα γυάλινα, λαμπτήρες κλπ.). Απαραίτητη προϋπόθεση για να ισχύει η εγγύηση είναι η μη λειτουργία της συσκευής να προέρχεται από την πλημμελή κατασκευή της και όχι επί παραδείγματι από κακή χρήση, λανθασμένη εγκατάσταση, μη τήρηση των οδηγιών χρήσης της συσκευής, ακατάλληλη συντήρηση από πρόσωπα μη εξουσιοδοτημένα από την BSH Οικιακές Συσκευές Α.Β.Ε. ή από εξωγενείς παράγοντες όπως διακοπές ηλεκτρικού ρεύματος ή διαφοροποίησης της τάσης κλπ.
3. Στην περίπτωση που το προϊόν δεν λειτουργεί σωστά λόγω της κατασκευής του και εφόσον η πλημμελής λειτουργία εκδηλώθηκε κατά την περίοδο εγγύησης, η μονάδα Σέρβις (ή το εξουσιοδοτημένο συνεργείο) της BSH Οικιακές Συσκευές Α.Β.Ε. θα το επισκευάσει με σκοπό τη χρήση για την οποία κατασκευάστηκε, χωρίς να υπάρξει χρέωση για ανταλλακτικά ή την εργασία.
4. Δεν καλύπτονται από την εγγύηση οι κίνδυνοι που σχετίζονται με τη μεταφορά του προϊόντος προς επίσκεψη στον μεταπωλητή ή προς την μονάδα Σέρβις (ή προς το Εξουσιοδοτημένο Συνεργείο) της BSH Οικιακές Συσκευές Α.Β.Ε. εφόσον δεν πραγματοποιούνται από την BSH Οικιακές Συσκευές Α.Β.Ε. ή από εξουσιοδοτημένο απ' αυτήν πρόσωπο.
5. Όλες οι επισκευές της εγγύησης πρέπει να γίνονται από το Εξουσιοδοτημένο Σέρβις (ή το εξουσιοδοτημένο συνεργείο) της BSH Οικιακές Συσκευές Α.Β.Ε.
6. Η εγγύηση δεν καλύπτει κανένα προϊόν που χρησιμοποιείται πέραν των προδιαγραφών για τις οποίες κατασκευάστηκε (π.χ. οικιακή χρήση).
7. Η εγγύηση καλής λειτουργίας που παρέχεται από τον κατασκευαστή παύει αν αποκολληθούν, αλλοιωθούν ή τροποποιηθούν με οποιοδήποτε τρόπο οι ταινίες ασφαλείας ή οι ειδικές διακριτικές αυτοκόλλητες ετικέτες επί των οποίων αναγράφεται ο αριθμός σειράς ή η ημερομηνία αγοράς.
8. Η εγγύηση δεν καλύπτει:
  - Επισκευές, μετατροπές ή καθαρισμούς που έλαβαν χώρα σε κέντρο Σέρβις μη εξουσιοδοτημένο από την BSH Οικιακές Συσκευές Α.Β.Ε.
  - Λάθος χρήση, υπερβολική χρήση, χειρισμό ή λειτουργία του προϊόντος κατά τρόπο μη σύμφωνο με τις οδηγίες που περιέχονται στα εγχειρίδια χρήσης και/ή στα σχετικά έγγραφα χρήσης, συμπεριλαμβανομένων της πλημμελούς φύλαξης της συσκευής, της πτώσης της συσκευής κλπ.
  - Προϊόντα με δυσανάγνωστο αριθμό σειράς.
  - Ζημιές που προκαλούνται ενδεικτικά από αστραπές, νερό ή υγρασία, φωτιά, πόλεμο, δημόσιες αναταραχές, λάθος τάσεις του δικτύου παροχής ρεύματος, ή οποιοδήποτε λόγο που είναι πέραν από τον έλεγχο του κατασκευαστή ή εξουσιοδοτημένου συνεργείου.
9. Αντικατάσταση της συσκευής γίνεται μόνο εφόσον δεν είναι δυνατή η επιδιόρθωση της κατόπιν πιστοποίησης της αδυναμίας επίσκεψής από το Εξουσιοδοτημένο Σέρβις (ή το εξουσιοδοτημένο συνεργείο) της BSH Οικιακές Συσκευές Α.Β.Ε.
10. Η κάθε επίσκεψη ή η αντικατάσταση ελαττωματικού μέρους δεν παρατείνει τον χρόνο εγγύησης του προϊόντος.
11. Εξαρτήματα και υλικά που αντικαθίστανται κατά τη διάρκεια της εγγύησης επιστρέφονται στο συνεργείο.

### BSH Οικιακές Συσκευές Α.Β.Ε.

17° χλμ Εθνικής οδού Αθηνών - Λαμίας & Ποταμού 20,145 64 Κηφισιά, Αθήνα

### ΤΑ ΚΕΝΤΡΙΚΑ ΣΗΜΕΙΑ ΕΞΥΠΗΡΕΤΗΣΗΣ ΠΕΛΑΤΩΝ

**Αθήνα** ..... 17° χλμ Εθνικής οδού Αθηνών – Λαμίας & Ποταμού 20,145 64 Κηφισιά  
**Θεσ/νίκη** ..... Οδός Χάλκης, Πατριαρχικό Πυλαίας, 570 οι Πυλαία, Τ.Θ. 60017 Θέρμη  
**Πάτρα** ..... Χαραλάμπη 57. 262 24 Ψηλά Αλώνια  
**Ηράκλειο – Κρήτης** ..... Λεωφ. Εθνικής Αντιστάσεως 23 & Καλαμά, 713 06 Ηράκλειο  
**Κύπρος** ..... Αρχ. Μακαρίου Γ 39. 2407 Εγκωμη Λευκωσία, Κύπρος

**18182** ..... 24 ώρες / 7 ημέρες, τυπική χρέωση κλήσης προς εθνικά δίκτυα

### ΠΑΝΕΛΛΑΔΙΚΟ ΤΗΛΕΦΩΝΟ ΕΞΥΠΗΡΕΤΗΣΗΣ ΠΕΛΑΤΩΝ



**Bosch Çağrı  
Merkezi**

**444 6 333**  
7/24 hizmetinizde



**BOSCH**

(Sabit telefonlardan veya cep telefonlarından alan kodu çevirmeden)

Sabit telefonlardan yapılan aramalarda kullanmakta olduğunuz tarife üzerinden, cep telefonu ile yapılan aramalarda ise kayıtlı olduğunuz GSM operatörünün tarifesi üzerinden ücretlendirme yapılmaktadır.

## Yazılı başvurular için adresimiz

BSH Ev Aletleri Sanayi ve Ticaret AŞ  
Fatih Sultan Mehmet Mah. Balkan Cad. No: 51 Ümraniye 34771 - İstanbul

**Bosch'u tercih ettiğiniz için teşekkür eder, ürününüzü iyi günlerde kullanmanızı dileriz.**



### KÜÇÜK EV ALETLERİ GARANTİ BELGESİ

- Cihazınız; kullanma kılavuzunda gösterdiği şekilde kullanılması ve yetkili kıldığımız teknik servis elemanları dışındaki şahıslar tarafından bakım, onarım veya başka bir nedenle müdahale edilmemiş olması şartıyla bütün parçaları dahil olmak üzere tamamen malzeme, işçilik ve üretim hatalarına karşı **2 (İKİ) YIL SÜRE İLE GARANTİ EDİLMİŞTİR.**
- Bu garanti belgesinde yer alan şartlar, Türkiye'de satılan ürünler için geçerlidir.
- Arızaların giderilmesi konusunda uygulanacak teknik yöntemlerin tespiti ile değiştirilecek parçaların saptanması tamamen firmamıza aittir.
- Malın tesliminden sonraki yüklenme, boşaltma ve sevkiyat anında meydana gelecek arızalar garanti kapsamı dışındadır.
- Kullanma hatalarından meydana gelen hasar, arıza ve bilgilendirme hizmetleri garanti kapsamı dışındadır.
- Voltaj düşüklüğü veya fazlalığı, hatalı elektrik tesisatı, ürün etiketinde yazılı voltajdan farklı voltajda kullanma nedenlerinden meydana gelen hasar ve arızalar garanti kapsamı dışındadır.
- Doğal afetler (Deprem -Sel baskını v.b.) yangın ve yıldırım düşmesinden meydana gelecek arızalar ve hasarlar garanti kapsamı dışındadır.
- Belge üzerine tahrifat yapıldığı, cihazın üzerindeki orijinal seri numarası kaldırıldığı veya tahrifat yapıldığı takdirde garanti geçersizdir.

#### **GARANTİ ŞARTLARI**

1. Garanti süresi, malın teslim tarihinden itibaren başlar ve 2 yıldır.
2. Malın bütün parçaları dahil olmak üzere tamamı garantisini kapsamındadır.
3. Malın ayıplı olduğunun anlaşılması durumunda tüketicii, 6502 sayılı Tüketicinin Korunması Hakkında Kanununun 11 inci maddesinde yer alan;
  - a- Sözleşmeden dönme,
  - b- Satış bedelinden indirim isteme,
  - c- Ücretsiz onarılmasını isteme,
  - d- Satılanın ayıpsız bir misli ile değiştirilmesini isteme,hakklarından birini kullanabilir.
4. **Tüketicinin bu haklarından ücretsiz onarım hakkını** seçmesi durumunda satıcı; işçilik masrafı, değiştirilen parça bedeli ya da başka herhangi bir adı altında hiçbir ücret talep etmeksizin malın onarımını yapmak veya yaptırmakla yükümlüdür.  
Tüketicii ücretsiz onarım hakkını üreticii veya ithalatçıya karşı da kullanabilir. Satıcı, üreticii ve ithalatçı tüketicinin bu hakkını kullanmasından müteselsilen sorumludur.
5. Tüketicinin, **ücretsiz onarım hakkını** kullanması halinde malın;
  - Garanti süresi içinde tekrar arızalanması,
  - Tamiri için gereken azaı sürenin aşılması,
  - Tamirinin mümkün olmadığını, yetkili servis istasyonu, satıcı, üreticii veya ithalatçı tarafından bir raporla belirlenmesi durumlarında;  
**tüketicii malın bedel iadesini, ayıp oranında bedel indirimi veya imkan varsa malın ayıpsız misli ile değiştirilmesini** satıcıdan talep edilir. Satıcı, **tüketicinin talebini reddedemez.** Bu talebin yerine getirilmemesi durumunda satıcı, üreticii ithalatçı müteselsilen sorumludur.
6. Malın tamir süresi **20 iş gününü** geçemez. Bu süre, garanti süresi içerisinde mala ilişkin arızanın Yetkili Servis İstasyonuna veya satıcıya bildirim tarihinden, garanti süresi dışında ise malın Yetkili Servis İstasyonuna teslim tarihinden itibaren başlar. Malın arızasının **10 iş günü** içerisinde giderilememesi halinde, üreticii veya ithalatçı; malın tamiri tamamlanıncaya kadar benzer özelliklere sahip başka bir malı tüketicinin kullanımına tahsis etmek zorundadır. Malın garanti süresi içerisinde arızalanması durumunda, tamirde geçen süre garanti süresine eklenir.
7. Malın kullanım kılavuzunda yer alan hususlara aykırı kullanılmasından kaynaklanan arızalar garanti kapsamı dışındadır.
8. Tüketicii, garantiinden doğan haklarının kullanılmasını ile ilgili olarak çıkabilecek uyuşmazlıklarda yerleşim yerinin bulunduğu veya tüketicii işleminin yapıldığı yerdeki **Tüketicii Hakem Heyetine** veya **Tüketicii Mahkemesine** başvurabilir.
9. Satıcı tarafından bu **Garanti Belgesinin** verilmesi durumunda, tüketicii **Gümrük ve Ticaret Bakanlığı Tüketicinin Korunması ve Piyasa Gözetimi Genel Müdürlüğüne** başvurabilir.

**Bu ürün Bosch için BSH Ev Aletleri San. ve Tic. A.Ş. tarafından imal/ithal edilmektedir.**

#### **BSH EV ALETLERİ SAN. VE TİC. A.Ş.**

Fatih Sultan Mehmet Mah. Balkan Cad. No: 51 Ümraniye 34771 - İstanbul  
Tel.: (0216) 528 90 00 Faks.: (0216) 528 91 88

Marka	Ürün ismi
Bosch	Kahve Makinası
Bosch	Dilim Kesici
Bosch	Ekmek Kızartma Mak.
Bosch	Su Isıtıcı (Kettle)
Bosch	Mikser
Bosch	Mutfak Robotu
Bosch	Kahve Değirmeni
Bosch	Tost Makinası
Bosch	Kıyma Makinası
Bosch	Saç Kurutma Mak.
Bosch	Baskül
Bosch	Şarjlı El Süpürgesi
Bosch	Ütü
Bosch	Blender
Bosch	Saç Şekillendirme cihazı
Bosch	Meyva Sıkacağı
Bosch	Meyva ve Sebze Sıkacağı
Bosch	Masaj Aletleri

## Değerli Müşterimiz

Bosch Çağrı Merkezi 444 6 333 no.lu telefon numarası ile, 7 gün 24 saat hizmet vermektedir. Doğrudan bu numarayı çevirerek satış öncesi ve satış sonrası hizmetlerimizden faydalanabilirsiniz.

Bosch Çağrı Merkezimize ayrıca [www.bosch-home.com/tr](http://www.bosch-home.com/tr) adresindeki Müşteri Hizmetleri bölümünde bulunan Müşteri Hizmetleri Formunu doldurarak ya da 0216 528 91 88 no.lu telefona faks çekerek de ulaşabilirsiniz.

Yetkili Servis İstemize aşağıda yazılı internet adreslerinden veya çağrı merkezi numaramızdan ulaşabilirsiniz.

[www.bosch-home.com/tr](http://www.bosch-home.com/tr)

[www.bosch-yetkiliservisi.com](http://www.bosch-yetkiliservisi.com)

### Aşağıda yer alan konularda yardımcı olmanızı rica ederiz.

1. Cihazınızı kullanma kılavuzunda belirtilen hususlara göre kullanmaya özen gösteriniz.
2. Ürünüze ilgili hizmet talebiniz olduğunda yukarıda yazılı telefonlardan Çağrı Merkezimizi arayınız.
3. Hizmet için gelen teknisyene "BOSCH YETKİLİ SERVİS" kimlik kartını sorunuz. Bu kimlik kartı, 18 yaşından küçük elemanlara verilmemektedir.
4. Yetkili servisimiz, cihazınızda yapılan herhangi bir işlemden sonra size servis fişini düzenleyip vermek zorundadır. Bu servis fişini mutlaka isteyiniz ve kesinlikle saklayınız.



## DİKKAT

Garanti süresinin anlaşmazlık durumunda fatura tarihi esas alınacağından bu belge ile birlikte faturanın veya okunaklı fotokopisinin saklanması gereklidir.

## ÜRETİCİ VEYA İTHALATÇI FİRMANIN SATICI FİRMANIN

Ünvanı : BSH Ev Aletleri Sanayi ve Ticaret A.Ş. Ünvanı : .....

Adresi : FSM Mh. Balkan Cd. No.51, Adresi : .....

Ümraniye 34771 İstanbul Telefonu : .....

Telefonu : 0216 528 90 00 Pbx Faks : .....

Faks : 0216 528 91 88 E-posta : .....

E-posta : boschcagrimerkezi@bshg.com Fatura Tarih ve sayısı : .....

Yetkilinin imzası :  Teslim Tarihi ve yeri : .....

Yetkilinin imzası : .....

Firmanın Kaşesi:

**BSH Ev Aletleri Sanayi ve Ticaret A.Ş.**

Firmanın Kaşesi : .....

## MALIN

Cinsi : KÜÇÜK EV ALETLERİ

Markası : BOSCH

Modeli : .....

Garanti Süresi : 2 YIL

Azami tamir süresi : 20 İŞ GÜNÜ

Bandrol ve Seri No. : .....



# Информация изготовителя о гарантийном и сервисном обслуживании

Круглосуточный телефон службы поддержки\*:

8 (800) 200-29-61

Официальный сайт в Интернете:

www.bosch-home.ru

Адреса авторизованных сервисных центров, а также вся информация по сервисному обслуживанию доступна на официальном сайте в Интернете: [www.bosch-home.ru](http://www.bosch-home.ru).

Рекомендуем Вам пользоваться услугами только авторизованных сервисных центров.

Оригинальные аксессуары и средства по уходу для бытовой техники Bosch Вы можете приобрести в нашем фирменном интернет-магазине: [www.bosch-home.ru/store](http://www.bosch-home.ru/store). С условиями заказа, оплаты и доставки Вы можете ознакомиться на сайте. Также оригинальные аксессуары и средства по уходу Вы можете приобрести в авторизованных сервисных центрах.

1. Изделие \_\_\_\_\_ 2. Модель \_\_\_\_\_

Пункты 1-2 заполняются только в случае, если эти данные не содержатся в документах о покупке изделия (кассовый чек и/или товарный чек, товарная накладная).

3. Данная информация распространяется на малые бытовые приборы товарного знака Bosch: кофеварки, кофемашинки, кофемолки, весы, кухонные комбайны, миксеры, пылесосы, резки, тостеры, утюги, фены, распылители для волос, электрочайники, соковыжималки, измельчители, блендеры, гладильные доски, ванночки, напольные весы, утюги, паровые станции, гладильные доски и аналогичные им изделия.



4. Уважаемые дамы и господа, сообщаем Вам, что подтверждение соответствия нашей продукции обязательным требованиям в соответствии с законодательством осуществляется в форме обязательной сертификации и декларирования соответствия. Информацию об обязательном подтверждении соответствия наших приборов, в том числе данные о номере сертификата соответствия (декларации о соответствии) и сроке его (ее) действия Вы можете получить в ООО «БСХ Бытовые Приборы».

Наша продукция производится под контролем транснациональной корпорации «БСХ Хаусгерäte GmbH», адрес штаб-квартиры: 81739 Мюнхен, Карл-Верн Штрассе 34, Германия (BSN Hausgeräte GmbH, Carl-Wery-Str. 34, 81739 München, Germany).

Организацией, выполняющей функции иностранного изготовителя, уполномоченной изготовителем на основании договора с ним, является ООО «БСХ Бытовые Приборы», 198515, Санкт-Петербург, г. Петергоф, ул. Карла Сименса, д.1 лит. А, филиал в г. Москва, 119071, ул. Малая Калужская, д.15, телефон (495) 737-2777, факс (495) 737-2798.

5. Обязательные сведения о технических характеристиках прибора приведены на типовой табличке прибора или на его этикетке и/или в сопроводительной документации.

## 6. Аксессуары и средства по уходу

Для безупречного функционирования Вашей техники и ухода за ней производитель рекомендует использовать только оригинальные аксессуары и средства по уходу. Оригинальные аксессуары разработаны производителем, они идеально подходят именно для Вашего прибора. Оригинальные аксессуары и средства по уходу соответствуют самым высоким требованиям качества товарного знака Bosch, они проходят заводские испытания для обеспечения максимальной надежности в работе. По всем вопросам, связанным с аксессуарами и средствами по уходу для Вашей бытовой техники, Вы можете обратиться в авторизованные сервисные центры или по телефону службы поддержки.

## 7. Гарантия изготовителя

Фирма изготовитель предоставляет на приобретенный Вами в Российской Федерации бытовой прибор гарантию в соответствии с действующим законодательством РФ сроком 1 год. На приобретенный в Республике Беларусь бытовой прибор, к которому при покупке был выдан гарантийный талон, действуют гарантийные условия, не противоречащие законодательству Республики Беларусь.

## 8. Внимание! Важная информация для потребителей

Данный прибор предназначен для использования исключительно для личных, семейных, домашних и иных нужд, не связанных с осуществлением предпринимательской деятельности либо удовлетворением бытовых потребностей в офисе предприятия, учреждения или организации. Использование прибора в целях, отличных от вышеуказанных, является нарушением правил надлежащей эксплуатации прибора.

Наличие фирменной заводской типовой таблички на приборе обязательно! Пожалуйста, убедитесь в ее наличии и сохраните ее на приборе в течение всего срока службы прибора. Удаление таблички ведет к обезличению прибора и к возможным нарушениям правил его эксплуатации.

Изготовитель не несет ответственность за недостатки в приборе, если сервисной службой будет доказано, что они возникли после передачи прибора потребителю вследствие нарушения им правил пользования, транспортировки, хранения, действий третьих лиц, непреодолимой силы (пожара, природной катастрофы и т.п.), попадания бытовых насекомых и грызунов, воздействия иных посторонних факторов, а также вследствие существенных нарушений технических требований, оговоренных в инструкции по эксплуатации, в том числе нестабильности параметров электросети, установленных ГОСТ 32144-2013.

Для подтверждения даты покупки прибора при гарантийном ремонте или предъявлении иных предусмотренных законом требований убедительно просим Вас сохранять документы о покупке (чек, квитанцию, иные документы, подтверждающие дату и место покупки). Соблюдение рекомендаций и указаний, содержащихся в инструкции по эксплуатации (правилах пользования), поможет избежать проблем в эксплуатации прибора и его обслуживании.

Неисправные узлы приборов в гарантийный период бесплатно ремонтируются или заменяются новыми. Решение вопроса о целесообразности их замены или ремонта остается за службами сервиса.

## 9. Информация о сервисе

В период и после истечения гарантийного срока наша Служба Сервиса, а также мастерские наших партнеров всегда готовы предложить Вам свои услуги. Список адресов уполномоченных изготовителем пунктов авторизованного сервисного обслуживания находится на официальном сайте в Интернете: [www.bosch-home.ru](http://www.bosch-home.ru).

Срок службы малых бытовых приборов (кроме кухонных комбайнов и пылесосов) составляет 2 года. Срок службы кухонных комбайнов и пылесосов составляет 5 лет. Срок службы изделия исчисляется с даты его покупки, либо при невозможности ее определения, с даты изготовления изделия, нанесенной на типовую табличку изделия. В соответствии со стандартом изготовителя дата изготовления маркируется FD ГГММ, где ГГ – год изготовления минус 1920, а ММ – месяц изготовления. Для определения года изготовления прибора необходимо к 1920 прибавить число ГГ.

\* Бесплатный круглосуточный телефон для звонков на территории РФ.

B34C065N1-1M00 03/2017



# BOSCH

Разработано для жизни

# DE Garantiebedingungen BSH Hausgeräte GmbH, Deutschland Stand: Januar 2020

Die nachstehenden Bedingungen, die Voraussetzungen und Umfang unserer Garantieleistung beschreiben, lassen die Gewährleistungsverpflichtungen des Verkäufers aus dem Kaufvertrag mit dem Endabnehmer unberührt.

Für dieses Gerät leisten wir Garantie gemäß den nachstehenden Bedingungen:

1. Wir beheben unentgeltlich nach Maßgabe der folgenden Bedingungen (Nr.2 – 6) Mängel am Gerät, die nachweislich auf einem Material- und/oder Herstellungsfehler beruhen, wenn sie uns unverzüglich nach Feststellung und innerhalb von 24 Monaten nach Lieferung an den Erstendabnehmer gemeldet werden. Zeigt sich der Mangel innerhalb von 6 Monaten ab Lieferung, wird vermutet, dass es sich um einen Material- oder Herstellungsfehler handelt.
2. Die Garantie erstreckt sich nicht auf zerbrechliche Teile wie z.B. Glas oder Kunststoff bzw. Glühlampen.

Eine Garantiepflicht wird nicht ausgelöst durch geringfügige Abweichungen von der Soll-Beschaffenheit, die für Wert und Gebrauchstauglichkeit des Gerätes unerheblich sind, oder durch Schäden aus chemischen und elektrochemischen Einwirkungen von Wasser, sowie allgemein aus anomalen Umweltbedingungen oder sachfremden Betriebsbedingungen oder wenn das Gerät sonst mit ungeeigneten Stoffen in Berührung gekommen ist.

Ebenso kann keine Garantie übernommen werden, wenn die Mängel am Gerät auf Transportschäden, die nicht von uns zu vertreten sind, nicht fachgerechte Installation und Montage, Fehlgebrauch, eine nicht haushaltsübliche Nutzung, mangelnde Pflege oder Nichtbeachtung von Bedienungs- oder Montagehinweisen zurückzuführen sind.

Der Garantieanspruch erlischt, wenn Reparaturen oder Eingriffe von Personen vorgenommen werden, die hierzu von uns nicht ermächtigt sind, oder wenn unsere Geräte mit Ersatzteilen, Ergänzungs- oder Zubehörteilen versehen werden, die keine Originalteile sind und dadurch ein Defekt verursacht wird.

3. Die Garantieleistung erfolgt in der Weise, dass mangelhafte Teile nach unserer Wahl unentgeltlich instandgesetzt oder durch einwandfreie Teile ersetzt werden.

Geräte, die zumutbar (z.B. im PKW) transportiert werden können, und für die unter Bezugnahme auf diese Garantie eine Garantieleistung beansprucht wird, sind unserer nächstgelegenen Kundendienststelle oder unserem Vertragskundendienst zu übergeben oder zuzusenden. Instandsetzungen am Aufstellungsort können nur für stationär betriebene (feststehende) Geräte verlangt werden.

Es ist jeweils der Kaufbeleg mit Lieferdatum oder wenigstens mit dem Kaufdatum vorzulegen. Ersetzte Teile gehen in unser Eigentum über.

4. Sofern die Nachbesserung von uns abgelehnt wird oder fehlschlägt, wird innerhalb der oben genannten Garantiezeit auf Wunsch des Endabnehmers kostenfrei gleichwertiger Ersatz aus dem lokalen Geräteportfolio geliefert.
5. Garantieleistungen bewirken weder eine Verlängerung der Garantiefrist, noch setzen sie eine neue Garantiefrist in Lauf. Die Garantiefrist für eingebaute Ersatzteile endet mit der Garantiefrist für das ganze Gerät.
6. Weitergehende oder andere Ansprüche, insbesondere solche auf Ersatz außerhalb des Gerätes entstandener Schäden sind – soweit eine Haftung nicht zwingend gesetzlich angeordnet ist – ausgeschlossen.

Diese Garantiebedingungen gelten für Geräte, die in Deutschland gekauft und betrieben werden. Werden Geräte in ein anderes Land der EU/der EFTA verbracht („Zielland“) und dort betrieben, die die technischen Voraussetzungen (z.B. Spannung, Frequenz, Gasarten, etc.) für das Zielland aufweisen und die für die jeweiligen Umweltbedingungen geeignet sind, gelten die Garantiebedingungen des Ziellandes, soweit wir in diesem Land ein Kundendienstnetz haben.

Diese können Sie bei der Landesvertretung des Ziellandes anfordern. Bei Verbringung in Länder außerhalb der EU/der EFTA erlischt die Garantie.

## Beachten Sie unser weiteres Kundendienstangebot:

Auch nach Ablauf der Garantie stehen Ihnen unser Werkskundendienst und unsere Servicepartner zur Verfügung.

**Robert Bosch Hausgeräte GmbH**  
Carl-Wery-Straße 34  
81739 München, GERMANY

03/20

## Bosch-Infoteam

(Mo-Fr: 8.00-18.00 Uhr erreichbar)

Für Produktinformationen sowie Anwendungs- und Bedienungsfragen zu **kleinen Hausgeräten**:

**Tel.: 0911 70 440 040** oder unter  
**bosch-infoteam@bshg.com**

Nur für Deutschland gültig!



## Thank you for buying a Bosch Home Appliance!

Register your new device on MyBosch now and profit directly from:

- **Expert tips & tricks for your appliance**
- **Warranty extension options**
- **Discounts for accessories & spare-parts**
- **Digital manual and all appliance data at hand**
- **Easy access to Bosch Home Appliances Service**

Free and easy registration – also on mobile phones:

**[www.bosch-home.com/welcome](http://www.bosch-home.com/welcome)**

**BOSCH**  
HOME APPLIANCES  
**SERVICE**

## Looking for help? You 'll find it here.

Expert advice for your Bosch home appliances, need help with problems or a repair from Bosch experts.

Find out everything about the many ways Bosch can support you:

**[www.bosch-home.com/service](http://www.bosch-home.com/service)**

**Contact data of all countries are listed in the attached service directory.**

### **Robert Bosch Hausgeräte GmbH**

Carl-Wery-Straße 34

81739 München

GERMANY

**[www.bosch-home.com](http://www.bosch-home.com)**



**8001184085**

**000715**