

## DISHWASHER USER INSTRUCTIONS

Thank you for Choosing KitchenAid® Appliances.

We hold our company to the highest quality standards and it is important to us that you have a positive experience owning a KitchenAid® product.

For your convenience, we have provided an easy to follow User Instruction Book. These instructions include a “Troubleshooting” section to help you through any problems you may encounter.

For additional information, you can visit the Frequently Asked Questions (FAQs) section of our website at [www.kitchenaid.com](http://www.kitchenaid.com). If you need further assistance using your KitchenAid dishwasher, please contact us at 1-800-422-1230. In Canada: visit [www.kitchenaid.ca](http://www.kitchenaid.ca) or call 1-800-807-6777.

Have your complete model and serial number ready. You can find your model and serial number on the label located near the door on the right-hand or left-hand side of the dishwasher interior.

Para obtener acceso a “Instrucciones para el usuario de la lavavajillas” en español, o para obtener información adicional acerca de su producto, visite: [www.kitchenaid.com](http://www.kitchenaid.com)

Tenga listo su número completo de modelo y de serie. Puede encontrar su número de modelo y de serie en la etiqueta ubicada cerca de la puerta, al lado derecho o izquierdo del interior de la lavavajillas.

### Table of Contents

DISHWASHER SAFETY .....	1
QUICK STEPS.....	3
DISHWASHER USE.....	3
CYCLE AND OPTION DESCRIPTIONS .....	4
DISHWASHER FEATURES.....	6
FILTRATION SYSTEM.....	8
DISHWASHER CARE .....	9
TROUBLESHOOTING .....	10
WARRANTY .....	12

### Dishwasher Safety

#### Your safety and the safety of others are very important.

We have provided many important safety messages in this manual and on your appliance. Always read and obey all safety messages.



This is the safety alert symbol.

This symbol alerts you to potential hazards that can kill or hurt you and others.

All safety messages will follow the safety alert symbol and either the word “DANGER” or “WARNING.”

These words mean:

**⚠ DANGER**

You can be killed or seriously injured if you don't immediately follow instructions.

**⚠ WARNING**

You can be killed or seriously injured if you don't follow instructions.

All safety messages will tell you what the potential hazard is, tell you how to reduce the chance of injury, and tell you what can happen if the instructions are not followed.

## IMPORTANT SAFETY INSTRUCTIONS

**WARNING:** When using the dishwasher, follow basic precautions, including the following:

- Read all instructions before using the dishwasher.
- Use the dishwasher only for its intended function.
- Use only detergents or rinse agents recommended for use in a dishwasher, and keep them out of the reach of children.
- When loading items to be washed:
  - 1) Locate sharp items so that they are not likely to damage the door seal; and
  - 2) Load sharp knives with the handles up to reduce the risk of cut-type injuries.
- Do not wash plastic items unless they are marked “dishwasher safe” or the equivalent. For plastic items not so marked, check the manufacturer’s recommendations.
- Do not touch the heating element during or immediately after use.
- Do not operate the dishwasher unless all enclosure panels are properly in place.
- Do not tamper with controls.
- Do not abuse, sit on, or stand on the door, lid, or dish racks of the dishwasher.
- To reduce the risk of injury, do not allow children to play in or on the dishwasher.
- Under certain conditions, hydrogen gas may be produced in a hot water system that has not been used for two weeks or more. **HYDROGEN GAS IS EXPLOSIVE.** If the hot water system has not been used for such a period, before using the dishwasher turn on all hot water faucets and let the water flow from each for several minutes. This will release any accumulated hydrogen gas. As the gas is flammable, do not smoke or use an open flame during this time.
- Remove the door or lid to the washing compartment when removing an old dishwasher from service or discarding it.

### SAVE THESE INSTRUCTIONS

## GROUNDING INSTRUCTIONS

### ■ For a grounded, cord-connected dishwasher:

The dishwasher must be grounded. In the event of a malfunction or breakdown, grounding will reduce the risk of electric shock by providing a path of least resistance for electric current. The dishwasher is equipped with a cord having an equipment-grounding conductor and a grounding plug. The plug must be plugged into an appropriate outlet that is installed and grounded in accordance with all local codes and ordinances.

**WARNING:** Improper connection of the equipment-grounding conductor can result in a risk of electric shock.

Check with a qualified electrician or service representative if you are in doubt whether the dishwasher is properly grounded. Do not modify the plug provided with the dishwasher; if it will not fit the outlet, have a proper outlet installed by a qualified electrician.

### ■ For a permanently connected dishwasher:

The dishwasher must be connected to a grounded metal, permanent wiring system, or an equipment-grounding conductor must be run with the circuit conductors and connected to the equipment-grounding terminal or lead on the dishwasher.

### SAVE THESE INSTRUCTIONS



## ⚠ WARNING

### Tip Over Hazard

- Do not use dishwasher until completely installed.
- Do not push down on open door.
- Doing so can result in serious injury or cuts.

## Quick Steps

### 1 Prepare and load dishwasher.

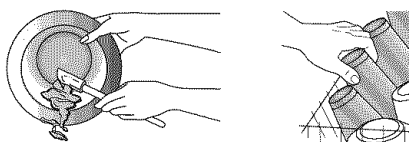

### 3 Select a cycle and option.

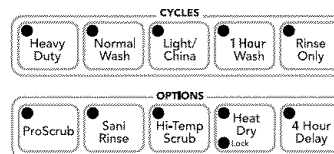

### 2 Add detergent for cleaning and rinse aid for drying.

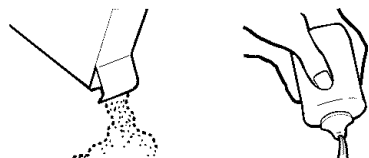

### 4 Start dishwasher.



## Dishwasher Use

### STEP 1

#### Prepare and Load the Dishwasher

**IMPORTANT:** Remove leftover food, bones, toothpicks and other hard items from the dishes. Remove labels from containers before washing.

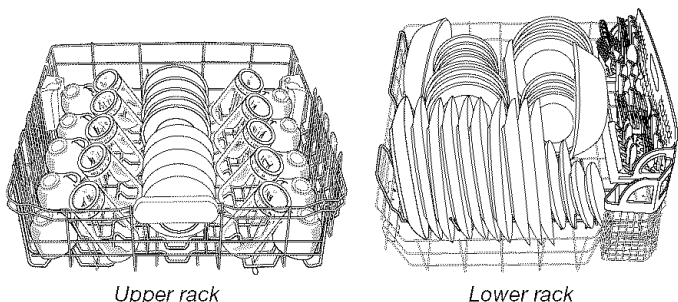

Upper rack

Lower rack

- Make sure nothing keeps spray arm(s) from spinning freely. It is important for the water spray to reach all soiled surfaces.
- Make sure that when the dishwasher door is closed no items are blocking the detergent dispenser.
- Items should be loaded with soiled surfaces facing down and inward to the spray as shown. This will improve cleaning and drying results.
- Avoid overlapping items like bowls or plates that may trap food.
- Place plastics, small plates and glasses in the upper rack. Wash only plastic items marked "dishwasher safe."
- To avoid thumping/clattering noises during operation: Load dishes so they do not touch one another. Make sure lightweight load items are secured in the racks.
- When loading silverware, always place sharp items pointing down and avoid "nesting" as shown.

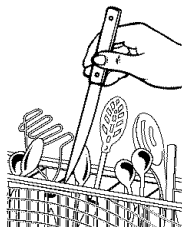
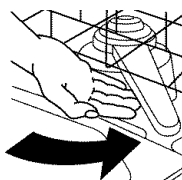

### STEP 2

#### Add Detergent

**NOTE:** If you do not plan to run a wash cycle soon, run a rinse cycle. Do not use detergent.

- Use automatic dishwasher detergent only. Add powder, liquid or tablet detergent just before starting a cycle.
- Fresh automatic dishwasher detergent results in better cleaning. Store tightly closed detergent container in a cool, dry place.

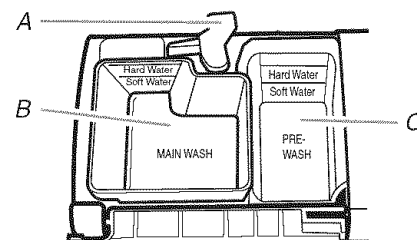

A. Cover latch

B. Main Wash section

C. Pre-Wash section

- The amount of detergent to use depends on:
    - How much soil remains on the items - Heavily soiled loads require more detergent.
    - The hardness of the water - If you use too little in hard water, dishes won't be clean. If you use too much in soft water, glassware will etch.
- Soft to Medium Water (0-6 grains per U.S. gallon)  
[typical water softener water and some city water]
- Medium to Hard Water (7-12 grains per U.S. gallon)  
[well water and some city water]
- Depending on your water hardness, fill the Main Wash section of the dispenser as shown. Fill the Pre-Wash section to the level shown, if needed.

**NOTE:** Fill amounts shown are for standard powdered detergent. Follow instructions on the package when using other dishwasher detergent.

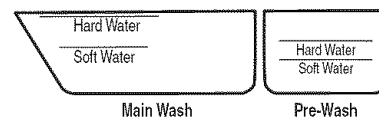

Main Wash

Pre-Wash

## Add Rinse Aid

- Your dishwasher is designed to use rinse aid for good drying performance. Without rinse aid your dishes and dishwasher interior will have excessive moisture. The heat dry option will not perform as well without rinse aid.
- Rinse aid keeps water from forming droplets that can dry as spots or streaks. They also improve drying by allowing water to drain off of the dishes after the final rinse.
- Rinse aid helps to reduce excess moisture on the dish racks and interior of your dishwasher.
- Check the rinse aid indicator. Add rinse aid when indicator drops to "Add" level.
- To add rinse aid, turn the dispenser cap to "Refill" and lift off. Pour rinse aid into the opening until the indicator level is at "Full." Replace the dispenser cap and turn to "Lock." Make sure cap is fully locked.

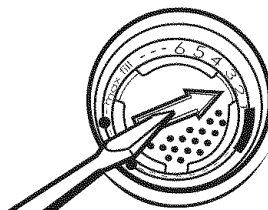
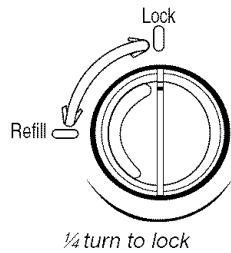
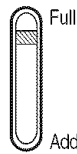

**NOTE:** For most water conditions, the factory setting of 2 will give good results. If you have hard water or notice rings or spots, try a higher setting. Turn the arrow adjuster inside the dispenser by either using your fingers or inserting a flat-blade screwdriver into the center of the arrow and turning.

## STEP 3

### Select a Cycle (cycles vary by model)

See "Cycle and Option Descriptions" charts in the following section.

Heavier cycles and options affect cycle length. Some cycles and options will take up to 3½ hours to complete.

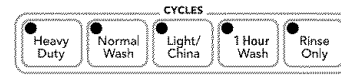

### Select Options (options vary by model)

See "Cycle and Option Descriptions" charts in the following section.

You can customize your cycles by pressing the options desired.



## STEP 4

### Start or Resume a Cycle

- Run hot water at the sink nearest your dishwasher until the water is hot. Turn off water.
- Push door firmly closed. The door latches automatically. Select the wash cycle and options desired OR press START/RESUME to repeat the same cycle and options as in the previous wash cycle.
- You can add an item anytime before the main wash starts. Open the door slowly and add the item. Close the door firmly. Press START/RESUME.



## Cycle and Option Descriptions

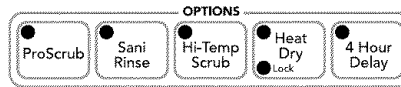
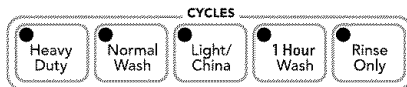

- Washing
- Drying
- Clean
- Sanitized

This information covers several different models. Your dishwasher may not have all of the cycles and options described.







You can customize your cycle by selecting an option.

See option selections. If you change your mind, press the option again to turn off the option, or select a different option. You can change an option anytime before the selected option begins.

\*Maximum wash times depend on water temperature, heavy soil condition, dish load size and options selected.







CYCLES	DISH LOAD TYPES	DESCRIPTIONS	WASH TIME (HH:MM)		
			Cycle Minimum	Cycle + Options Minimum	*Maximum
	Use for hard-to-clean, heavily soiled pots, pans, casseroles, and regular tableware.	During the wash, the wash action will repeatedly pause for several seconds.	1:39	2:09	3:30
	Use for loads with normal amounts of food soil.	The energy-usage label is based on this cycle. During the wash, the wash action will repeatedly pause for several seconds.	1:11	1:41	3:30
	Use for lightly soiled items or china and crystal.	During the wash, the wash action will repeatedly pause for several seconds.	1:17	1:47	2:51
	When you need fast results, the 1 Hour Wash will clean your dishes using slightly more water and energy.	This cycle does not dry.	0:60	0:90	0:60
	Use for rinsing dishes, glasses, and silverware that will not be washed right away.	This cycle does not dry. Do not use detergent.	0:10	none	none

## OPTION SELECTIONS

OPTIONS	DISH LOAD TYPES	DESCRIPTIONS	USE WITH:
 ProScrub	Pans, casseroles, etc. with tough food soil.	Activates the PROSCRUB® spray jets and provides intensified water spray to the back of the lower level rack. May add heat and time to the cycle.	Heavy Duty or Normal cycle
 Sani Rinse	To sanitize your dishes and glassware in accordance with NSF/ANSI Standard 184 for Residential Dishwashers.	Raises the water temperature in the final rinse to approximately 155°F (68°C). This high temperature rinse sanitizes your dishes and glassware in accordance with NSF/ANSI Standard 184 for Residential Dishwashers. Certified residential dishwashers are not intended for licensed food establishments.  The Sanitize or Sani Rinse option adds heat and time to the cycle.	Normal cycle. Heavy Duty cycle automatically uses Sani Rinse. Only these sanitization cycles have been designed to meet the NSF/ANSI requirements.
 Hi-Temp Scrub	Loads containing tough, baked-on food.	Increases the target water temperature during the wash portions of the cycle.  Adds heat, wash time and water to the cycle.	Heavy Duty or Normal cycles
 Heat Dry Lock	For best drying results, dry dishes with heat.	Turn OFF when loads contain plastic dinnerware that may be sensitive to high temperatures.  This option with the use of rinse aid will provide the best drying performance.	All cycles, except Rinse Only. Automatic with all wash cycles unless you turn it off.
 4 Hour Delay	To run your dish washer at a later time or during off-peak hours.	Delays the start of a cycle up to 4 hours.  Select a wash cycle and options. Press 4 Hour Delay. Press START/RESUME. Close the door firmly.	All cycles, except Rinse Only
<b>Control Lock</b> 	To avoid unintended use of your dishwasher, or cycle and option changes during a cycle.	To turn on Lock, press and hold Heat Dry for at least 4 seconds.  To turn off Lock, press and hold Heat Dry for at least 4 seconds.  When Control Lock is lit, all buttons are disabled. If you press any pad while your dishwasher is locked, the light flashes 3 times. The dishwasher door can be opened while the controls are locked.	Anytime

**IMPORTANT:** The sensor in your dishwasher monitors the soil level. Cycle time and/or water usage can vary as the sensor adjusts the cycle for the best wash performance. If the incoming water is less than the recommended temperature or food soils are heavy, the cycle will automatically compensate by adding time, heat and water as needed.

## CONTROLS AND CYCLE STATUS

CONTROL	PURPOSE	COMMENTS
	To start or resume a wash cycle	If the door is opened during a cycle or the power is interrupted, the Start/Resume indicator flashes. The cycle will not resume until the door is closed and Start/Resume is pressed.
	To cancel wash cycle	Close the door firmly. The dishwasher starts a 2-minute drain (if needed). Let the dishwasher drain completely.
<ul style="list-style-type: none"> <li> Washing</li> <li> Drying</li> <li> Clean</li> <li> Sanitized</li> </ul>	To follow the progress of your dishwasher cycle	Clean indicator glows when a cycle is finished.  If you select the Sani Rinse option, when the Sani Rinse cycle is finished, the Sanitized indicator glows. If your dishwasher did not properly sanitize your dishes, the light flashes at the end of the cycle. This can happen if the cycle is interrupted, or the water could not be heated to the required temperature. The light goes off when you open and close the door or press CANCEL.

## Dishwasher Features

Your KitchenAid dishwasher may have some or all of these features.

### PROSCRUB® Wash Area

The PROSCRUB® wash area is located at the back of the lower level rack.

**NOTE:** You must select the PROSCRUB® wash option to use this feature. Make sure items do not interfere with the water feed tube, spray arms, or PROSCRUB® spray jets.

- Load pans, casserole dishes, etc. in the back of the lower dish rack with the soiled surfaces facing the PROSCRUB® spray jets.
- Only one row of items may face the PROSCRUB® spray jets. Stacking, overlapping or nesting items will keep the PROSCRUB® spray jets from contacting all of the surfaces.

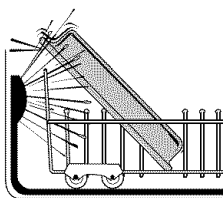

### Removable Lower Level Rack Inserts

**IMPORTANT:** This insert must be used when using the PROSCRUB® wash option. All insert tines should be in the up position, and the dish should be placed in the open, middle section facing the PROSCRUB® spray jets.

The double and single removable rack inserts allow you to adjust the rack for the type of load you are washing. This is useful when washing a variety of dishes, pots and pans, or roasters.

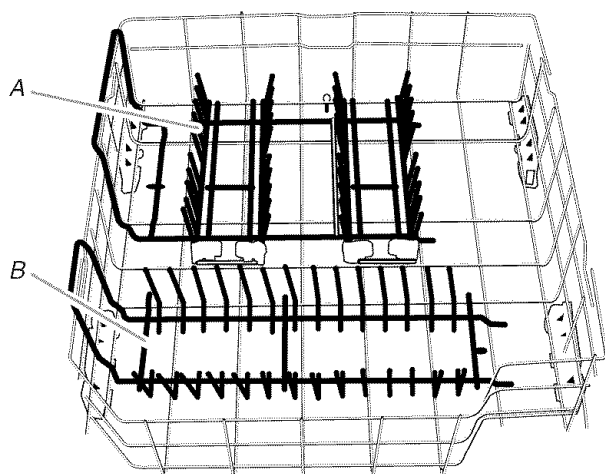

A. Double rack insert  
B. Single rack insert

### To install lower level inserts:

**NOTE:** It will be easier to install the inserts if you remove the silverware basket from the rack.

1. Place the double insert end legs under the 3rd wire from the right and single insert legs under the 2nd wire from the right.

**IMPORTANT:** Make sure that the curved wires, on the bottom of the insert, fit over the wires in the bottom of the rack.

2. Push down on insert until handle fits against outer rack edge.
3. When center tab under handle locks in under the middle side rack wire, the insert is in place.

### To remove lower level inserts:

Pull handle out to the right and lift up to release and lift insert out of rack.

### CULINARY CADDY® Utensil Basket

Use the utensil basket to hold specialty cooking utensils (serving spoons, spatulas, and similar items), or overflow silverware items.

The basket hangs on the bottom rack in the right-hand corner. Load the basket while it is on the bottom rack or remove the basket for loading on a counter or table.

**NOTE:** Spin the spray arms. Be sure items in the basket do not stop the rotation of the spray arms.

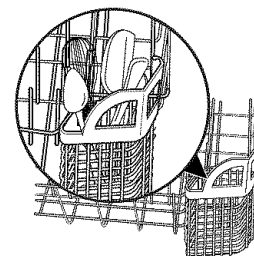

### SURE-HOLD® Small Items Mesh Pouch

This pouch hangs on the front of the bottom rack. Use it to hold small items that could otherwise “fly” around inside the dishwasher during a cycle.

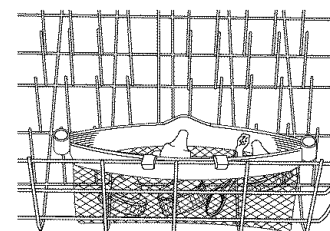

### Adjustable 2-Position Mid Level Rack

After removing the culinary tool rack, you can raise or lower the mid level rack to fit tall items in either the mid level or bottom rack. Adjusters are located on each side of the mid level rack. Each adjuster has 2 preset positions. The high and low positions are marked on the adjuster.

**IMPORTANT:** If using the culinary tool baskets in the Down position, the mid level rack must also be in the lowest position.

To raise the rack, press both rack adjusters and lift the rack until it is in the Up position and level.

To lower the rack, press both rack adjusters and slide the rack back to its lower position.

**NOTE:** The mid level rack must be level.

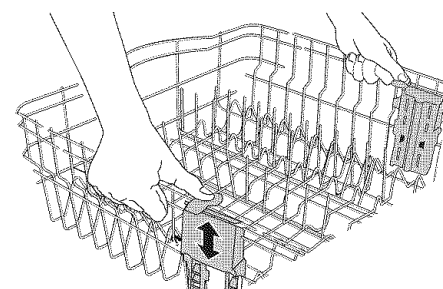

### SURE-HOLD® Cup and Stemware Holder

Fold down the extra shelf on the left-hand or right-hand side of the mid level rack to hold additional cups, stemware or long items such as utensils and spatulas.

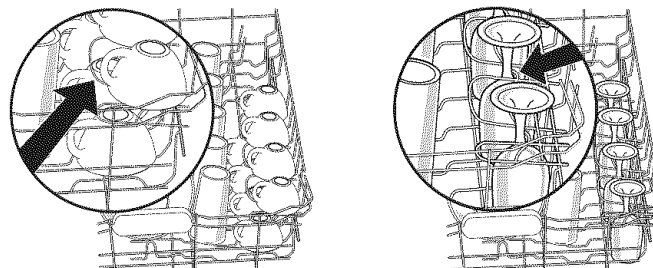

**NOTE:** Remove the culinary tool basket(s) when washing tall stemware or other tall items in the mid level rack.

## FLEXI-FOLD DOWN™ Flexible Tines

The row of tines on the left-hand and right-hand sides of the mid-level rack can be adjusted to make room for a variety of dishes.

### To adjust the fold-down tines:

1. Grasp the tip of the tine that is in the tine holder.
2. Gently push the tine out of the holder.
3. Lay the tines down, toward the center of the rack.

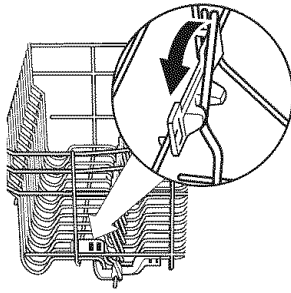

## SURE-HOLD® Light Item Clips

The light item clips hold lightweight plastic items such as cups, lids, or bowls in place during washing.

### To move a clip:

1. Pull the clip up and off the tine.
2. Reposition the clip on another tine.

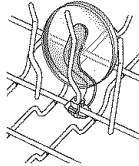

## Removable Mid Level Rack Inserts

Your dishwasher has two removable mid level rack inserts which allow you to adjust the rack to the type of load you are washing.

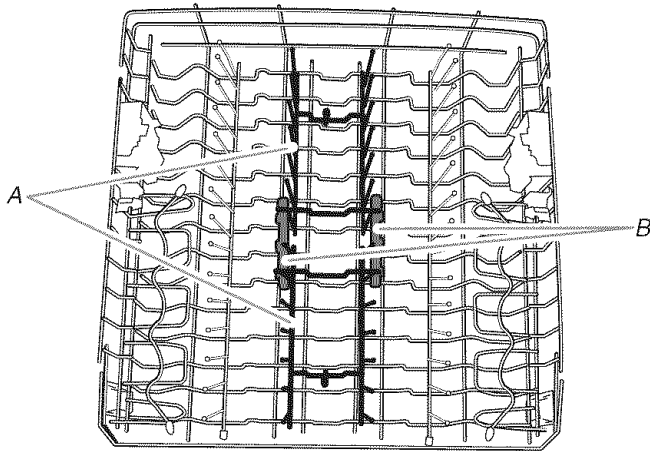

A. Removable rack inserts  
B. Insert holding clips

### To install rack inserts:

Place the insert end legs under the front or back rack wire as shown below. Push down on the center insert wire until it slides into the holding clip on either side of the center in the bottom of the rack.

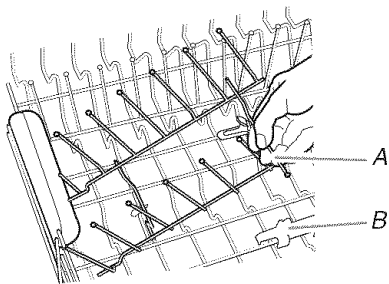

A. Lift removable insert wire to remove from holding clips.  
B. Holding clips

### To remove inserts:

Lift up on the insert wire located toward the center of the rack to release the insert from the holding clips. Lift insert out of rack.

## Removable Mid Level and Culinary Tool Racks

The removable racks allow you to wash larger items such as stock pots, roasters, and cookie sheets in the lower level rack.

**IMPORTANT:** Remove dishes prior to removing the mid level rack from dishwasher.

### To remove the rack:

1. To access track stops, pull the rack forward until it stops and clicks into place.
2. To open track stops, flip the track stop to the outside of the track.
3. After opening both track stops, slide front wheels up and out of the slot in track. Continue to pull rack forward in track and slide the back wheels up and out of the track.
4. Close track stops.
5. Slide rack tracks back into dishwasher.

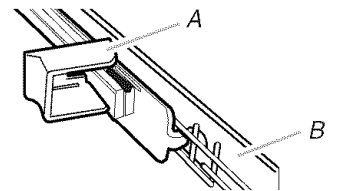

A. Track stop  
B. Track

### To replace the rack:

1. Gently pull rack tracks forward in dishwasher until they stop and click into place.
2. To open track stops, flip the track stop to the outside of the track.
3. Place the back rack rollers on each side of the rack into the track slot and roll the rack back into the tracks.
4. Insert front rack rollers on each side of the rack into the rack slots.
5. Close track stops on both sides of rack and slide rack back into dishwasher.

## Culinary Tool Rack

The culinary tool rack is designed with 2 movable baskets to hold extra silverware, knives and cooking utensils.

Install the baskets in this up position when you have extra silverware and flatware to wash.

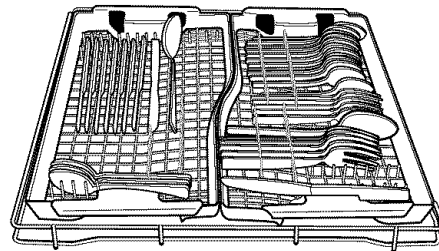

Up position

Install the baskets in this down position when you have extra silverware, knives, or utensils requiring more room to wash.

**IMPORTANT:** When you are using the culinary tool baskets in the down position, the mid level rack must also be in the lowest position.

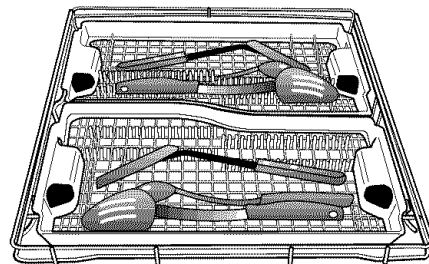

Down position

Remove the front basket in the down position, when you are using the cup shelves or other tall items in the mid level rack for more room.

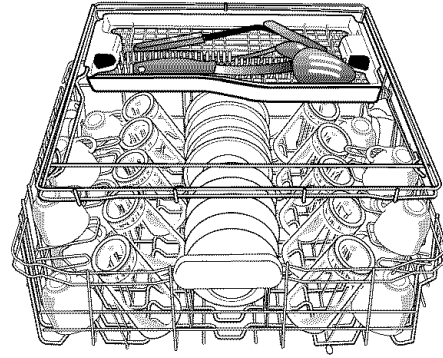

## Filtration System

Your dishwasher has the latest technology in dishwasher filtration. This triple filtration system minimizes sound and optimizes water and energy consumption while providing superior cleaning performance. Throughout the life of your dishwasher, the filter will require maintenance to sustain peak cleaning performance.

The triple filter system consists of 2 parts, an upper filter assembly and a lower filter.

- The upper filter assembly keeps oversized items and foreign objects, along with very fine food particles, out of the pump.
- The lower filter keeps food from being recirculated onto your dishware.

The filters may need to be cleaned when:

- Visible objects or soils are on the Upper Filter Assembly.
- There is degradation in cleaning performance (that is, soils still present on dishes).
- Dishes feel gritty to the touch.

It is very easy to remove and maintain the filters. The chart below shows the recommended cleaning frequency.

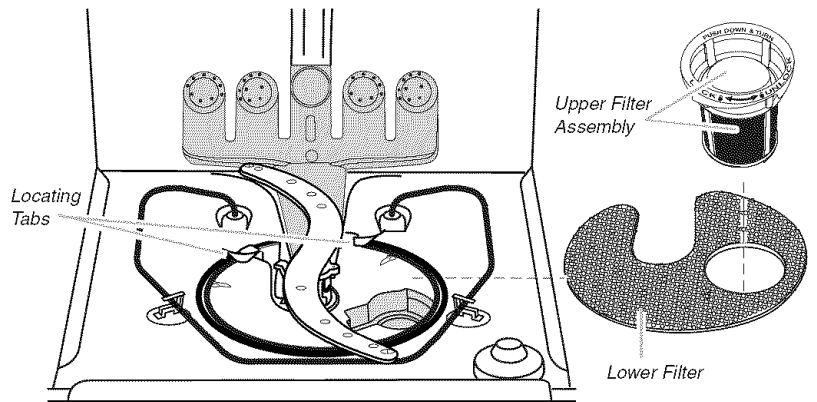

RECOMMENDED TIME INTERVAL TO CLEAN YOUR FILTER				
Number of Loads Per Week	If you wash before loading	If you scrape and rinse before loading	If you only scrape before loading*	If you do not scrape or rinse before loading
1-3	Once per year	Once per year	Twice per year	Every two months
4-7	Once per year	Once per year	Twice per year	Once per month
8-12	Once per year	Twice per year	Every three months	Every two weeks
13-14	Once per year	Twice per year	Every three months	Once per week

\*Manufacturer's recommendation: This practice will eliminate the water and energy that you use preparing your dishes. This will also save you time and effort.

## Very Hard Water

If you have hard water (above 15 grains), clean your filter at least once per month. Building up of white residue on your dishwasher indicates hard water. For tips on removing spots and stains, see "Troubleshooting" section.

## Filter Removal Instructions

1. Turn the Upper Filter Assembly  $\frac{1}{4}$  turn counterclockwise and lift out.
2. Grasp the Lower Filter in the circular opening, lift slightly, and pull forward to remove.
3. Clean the filters as shown below.

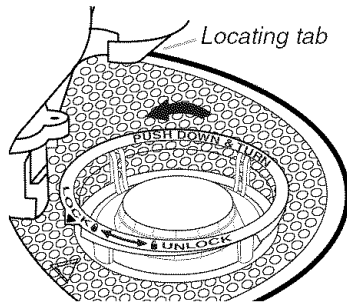

To remove Upper Filter Assembly

## Cleaning Instructions

**IMPORTANT:** Do not use wire brush, scouring pad, etc. as they may damage the filters.

Rinse filter under running water until most soils are removed. If you have hard-to-remove soils or calcium deposits from hard water, a soft brush may be required.

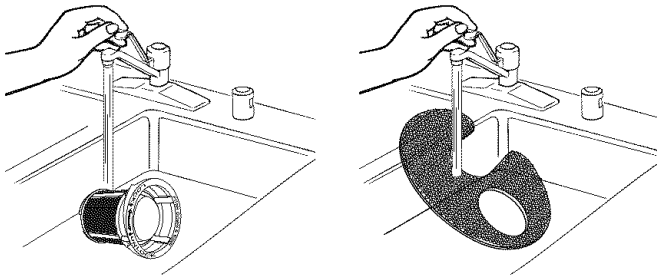

## Filter Reinstallation Instructions

1. Noting the previous illustrations, place the Lower Filter under the Locating Tabs in the bottom of the dishwasher so the round opening for the Upper Filter Assembly lines up with the round opening in the bottom of the tub.

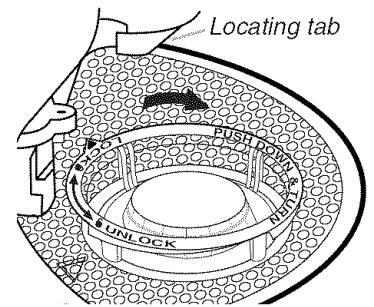

To replace Upper Filter Assembly

2. Insert the Upper Filter Assembly into the circular opening in the Lower Filter.
3. Slowly rotate the filter clockwise until it drops into place. Continue to rotate until the filter is locked into place. If the filter is not fully seated (still turns freely), continue to turn the filter clockwise until it drops and locks into place.

**NOTE:** The Upper Filter Assembly arrow does not have to align with the arrow in the Lower Filter as long as the filter is locked.

**IMPORTANT:** To avoid damage to dishwasher, do not operate your dishwasher without the filters properly installed. Be sure the Lower Filter is securely in place and the Upper Filter Assembly is locked into place. If the Upper Filter Assembly turns freely, it is not locked into place.

## Dishwasher Care

### Cleaning the Dishwasher

Clean the exterior of the dishwasher with a soft, damp cloth and mild detergent. If your dishwasher has a stainless steel exterior, a stainless steel cleaner is recommended.

Clean the interior of the dishwasher, with a paste of powdered dishwasher detergent and water or use liquid dishwasher detergent on a damp sponge to clean the cooled-down interior.

A white vinegar rinse may remove white spots and film. Vinegar is an acid, and using it too often could damage your dishwasher.

Put 2 cups (500 mL) white vinegar in a glass or dishwasher-safe measuring cup on the bottom rack. Run the dishwasher through a complete washing cycle using an air-dry or an energy-saving dry option. Do not use detergent. Vinegar will mix with the wash water.

If you have a drain air gap, check and clean it if the dishwasher isn't draining well.

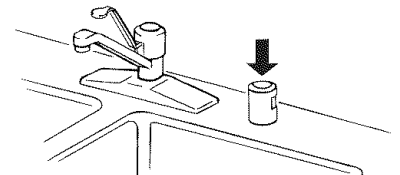

### Storing the Dishwasher

If you will not be using the dishwasher during the summer months, turn off the water and power supply to the dishwasher. In the winter, if the dishwasher could be exposed to near freezing temperatures or is left in a seasonal dwelling such as a second home or vacation home, avoid water damage by having your dishwasher winterized by authorized service personnel.

## Troubleshooting

First try the solutions suggested here or visit our website and reference FAQs (Frequently Asked Questions) to possibly avoid the cost of a service call.

In the U.S.A., [www.kitchenaid.com](http://www.kitchenaid.com) In Canada, [www.kitchenaid.ca](http://www.kitchenaid.ca)

### Dishwasher is not operating properly

#### ■ Dishwasher does not run or stops during a cycle

Is the door closed tightly and latched?

Is the right cycle selected?

Is there power to the dishwasher? Has a household fuse blown, or has a circuit breaker tripped? Replace the fuse or reset the circuit breaker. If the problem continues, call an electrician.

Has the motor stopped due to an overload? The motor automatically resets itself within a few minutes. If it does not restart, call for service.

Is the water shutoff valve (if installed) turned on?

It is normal for certain cycles to repeatedly pause for several seconds during the main wash.

#### ■ The Clean light is flashing

Check the following:

- Is the overflow protection float able to move up and down freely? Press down to release.
- Be sure the water supply is turned on to the dishwasher. (This is very important following the new installation of your dishwasher.)
- Check for suds in the dishwasher. If foam or suds are detected by the dishwasher sensing system, the dishwasher may not operate properly or may not fill with water.

Suds can come from:

1. Using the incorrect type of detergent, such as laundry detergent, hand soap, or dish detergent for hand washing dishes.
2. Forgetting to replace the rinse aid dispenser cap after filling (or refilling) the rinse aid.
3. Using an excessive amount of dishwasher detergent.

#### ■ Dishwasher will not fill

Is the overflow protection float able to move up and down freely? Press down to release.

#### ■ Dishwasher seems to run too long

Try the 1 Hour Wash cycle.

The dishwasher can run up to 3½ hours depending on soil level, water temperature, cycles and options.

Is the water supplied to the dishwasher hot enough? The dishwasher runs longer while heating water.

Is the dishwasher cycle time within the cycle times? See cycle sections wash times. A delay automatically occurs in some wash and rinse cycles until the water reaches the proper temperature.

This dishwasher is equipped with an optical sensor wash that detects water temperature, soil and detergent amount. Wash cycles are adjusted based on what is sensed.

**IMPORTANT:** The very first wash cycle after installation in your home will be adjusted to include an additional 2 rinses. This cycle must not be interrupted for proper sensor adjustment. If this adjustment cycle is canceled or stopped before the Clean light comes on at the end of the cycle, the next wash cycle will repeat this sensor adjustment.

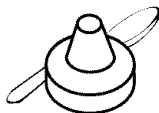

#### ■ Water remains in the dishwasher

Is the cycle complete?

Was the disposer knockout plug removed during installation? (See “Install the drain hose” section in the Installation Instructions.)

#### ■ Detergent remains in the covered section of the dispenser

Is the cycle complete?

Check for items such as cookie sheets, cutting boards, or large containers that may be blocking the detergent dispenser from opening properly.

Be sure the cycle has finished (green light is on). If it has not finished, you will need to resume the cycle by pressing START/RESUME and closing the door within 3 seconds.

Is the detergent lump-free? Replace detergent if necessary.

#### ■ White residue on the front of the access panel

Was too much detergent used?

Is the brand of detergent making excess foam? Try a different brand to reduce foaming and eliminate buildup.

#### ■ Odor in the dishwasher

Are dishes washed only every 2 or 3 days? Run a rinse cycle once or twice a day until you have a full load.

Does the dishwasher have a new plastic smell? Run a vinegar rinse as described in “Dishwasher Care.”

#### ■ Condensation on the kitchen counter (built-in models)

Is the dishwasher aligned with the countertop? Moisture from the vent in the dishwasher console can form on the counter. Refer to the Installation Instructions for more information.

### Dishes do not dry completely

#### ■ Dishes do not dry completely

Did you use a rinse aid? Your dishwasher is designed to use rinse aid for good drying performance. Without rinse aid your dishes and dishwasher interior will have excessive moisture. The heat dry option will not perform as well without rinse aid.

#### ■ Dishes are not dry

Did you load your dishwasher to allow proper water drainage? Do not overload. Use a liquid rinse aid to speed drying.

Are the plastics wet? Plastics often need towel drying.

Is the rinse aid dispenser empty?

Did you use an air-dry or energy-saving dry option? Use a heated drying option for dryer dishes.

#### ■ Excess moisture on racks and dishwasher interior

Check the rinse aid indicator to see that there is rinse aid in the dispenser.

---

## Spots and stains on dishes

### ■ Spotting and filming on dishes

Is your water hard, or is there a high mineral content in your water? Conditioning the final rinse water with a liquid rinse aid helps eliminate spotting and filming. Keep the rinse aid dispenser filled. Always use a high-temp option. If your water hardness is 13 grains or above, it is strongly recommended that you install a home water softener. If you do not wish to drink softened water, have the softener installed onto your hot water supply.

Is the water temperature too low? For best dishwashing results, water should be 120°F (49°C) as it enters the dishwasher.

Did you use the correct amount of effective detergent? Use recommended dishwasher detergents only. Do not use less than 1 tbs (15 g) per load. Detergent must be fresh to be effective. Heavy soil and/or hard water generally require extra detergent.

Is the home water pressure high enough for proper dishwasher filling? Home water pressure should be 20 to 120 psi (138 to 828 kPa) for proper dishwasher fill. If you have questions about your water pressure, call a licensed, qualified plumber.

**NOTE:** To remove spots and film from glassware, remove all silverware and metal items and run a vinegar rinse as described in "Dishwasher Care."

### ■ Silica film or etching (silica film is a milky, rainbow-colored deposit; etching is a cloudy film)

Sometimes there is a water/chemical reaction with certain types of glassware. This is usually caused by some combination of soft or softened water, alkaline washing solutions, insufficient rinsing, overloading the dishwasher, and the heat of drying. It might not be possible to avoid the problem, except by hand washing.

To slow this process use a minimum amount of detergent but not less than 1 tbs (15 g) per load. Use a liquid rinse aid and underload the dishwasher to allow thorough rinsing. Silica film and etching are permanent and cannot be removed. Do not use heated drying.

### ■ White spots on cookware with nonstick finish

Has the dishwasher detergent removed cookware seasoning? Reseason cookware after washing it in the dishwasher.

### ■ Brown stains on dishes and dishwasher interior

Does your water have high iron content? Rewash dishes using 1-3 tsp (5-15 mL) of citric acid crystals added to the covered section of the detergent dispenser. Do not use detergent. Follow with a Normal wash cycle with detergent. If treatment is needed more often than every other month, the installation of an iron removal unit is suggested.

### ■ Black or gray marks on dishes

Are aluminum items rubbing dishes during washing? Disposable aluminum items can break down in the dishwasher and cause marking. Hand wash these items. Remove aluminum markings by using a mild abrasive cleaner.

### ■ Orange stains on plastic dishes or dishwasher interior

Are large amounts of tomato-based foods on dishes placed in the dishwasher? It may be necessary to use a stain removal product to remove stains from your dishwasher. Stains will not affect dishwasher performance.

---

## Noises

### ■ Grinding, grating, crunching or buzzing sounds

A hard object has entered the wash module (on some models). When the object is ground up, the sound should stop. If the noise persists after a complete cycle, call for service.

---

## Dishes are not completely clean

### ■ Food soil left on the dishes

Is the dishwasher loaded correctly?

Did you choose the cycle that describes the most difficult soil in your dishwasher? If you have some items with heavier soils, use a heavier cycle.

Is the water temperature too low? For best dishwashing results, water should be 120°F (49°C) as it enters the dishwasher.

Did you use the correct amount of fresh detergent? Use recommended dishwasher detergents only. Do not use less than 1 tbs (15 g) per load. Detergent must be fresh to be effective. Heavy soil and/or hard water generally require extra detergent.

Is detergent caked in dispenser? Use fresh detergent only. Do not allow detergent to sit for several hours in a wet dispenser. Clean dispenser when caked detergent is present.

Is the pump or spray arm clogged by labels from bottles and cans?

Is the home water pressure high enough for proper dishwasher filling? Home water pressure should be 20 to 120 psi (138 to 828 kPa) for proper dishwasher fill. If you have questions about your water pressure, call a licensed, qualified plumber.

Are high suds slowing the wash arm? Do not use soap or laundry detergents. Use recommended dishwasher detergents only.

### ■ Dishes in the PROSCRUB® wash area are not clean

Are the dishes loaded to face the PROSCRUB® spray jets? Load soiled dish surfaces to face the back of the dishwasher toward the PROSCRUB® spray jets. Tilt the dishes toward the back so water can drain from surfaces, and the lower spray arm can wash the item from below.

**NOTE:** Loaded items may shift when dish racks are pushed into the dishwasher. Make sure dishes do not interfere with the spray arms, water feed tube, or PROSCRUB® spray jets.

Are items loaded so they do not overlap? Load items only one row deep without any overlap so that the PROSCRUB® spray jets can reach all surfaces.

---

## Dishes are damaged during a cycle

### ■ Chipping of dishes

Did you load the dishwasher properly? Load the dishes and glasses so they are stable and do not strike together from washing action. Minimize chipping by moving the rack in and out slowly.

**NOTE:** Antiques, feather-edged crystal, and similar types of china and glassware might be too delicate for automatic dishwashing. Wash by hand.

# KITCHENAID® DISHWASHER WARRANTY

## ONE YEAR LIMITED WARRANTY

For one year from the date of purchase, when this major appliance is operated and maintained according to instructions attached to or furnished with the product, KitchenAid or KitchenAid Canada (hereafter "KitchenAid") will pay for factory specified parts and repair labor to correct defects in materials or workmanship. Service must be provided by a KitchenAid designated service company.

## SECOND THROUGH FIFTH YEAR LIMITED WARRANTY ON CERTAIN COMPONENT PARTS

In the second through the fifth year from the date of purchase, when your major appliance is installed, operated and maintained according to instructions attached to or furnished with the product, KitchenAid will pay for factory specified parts for the following components if defective in materials or workmanship: nylon dish racks, wash and drain motor, electronic controls and heating element.

## LIFETIME LIMITED WARRANTY ON STAINLESS STEEL TUB AND INNER DOOR

For the lifetime of the product from the date of purchase, when your major appliance is installed, operated and maintained according to instructions attached to or furnished with the product, KitchenAid will pay for factory specified parts and repair labor to correct defects in materials or workmanship. Service must be provided by a KitchenAid designated service company.

## ITEMS KITCHENAID WILL NOT PAY FOR

1. Service calls to correct the installation of your major appliance, to instruct you how to use your major appliance, to replace or repair house fuses or to correct house wiring or plumbing.
2. Service calls to repair or replace appliance light bulbs, air filters or water filters. Those consumable parts are excluded from warranty coverage.
3. Repairs when your major appliance is used for other than normal, single-family household use.
4. Damage resulting from accident, alteration, misuse, abuse, fire, flood, acts of God, improper installation, installation not in accordance with electrical or plumbing codes, or use of products not approved by KitchenAid.
5. Replacement parts or repair labor costs for units operated outside the United States or Canada.
6. Pickup and delivery. This major appliance is designed to be repaired in the home.
7. Repairs to parts or systems resulting from unauthorized modifications made to the appliance.
8. Expenses for travel and transportation for product service in remote locations.
9. The removal and reinstallation of your appliance if it is installed in an inaccessible location or is not installed in accordance with published installation instructions.
10. Replacement parts or repair labor costs when the major appliance is used in a country other than the country in which it was purchased.

## DISCLAIMER OF IMPLIED WARRANTIES; LIMITATION OF REMEDIES

CUSTOMER'S SOLE AND EXCLUSIVE REMEDY UNDER THIS LIMITED WARRANTY SHALL BE PRODUCT REPAIR AS PROVIDED HEREIN. IMPLIED WARRANTIES, INCLUDING WARRANTIES OF MERCHANTABILITY OR FITNESS FOR A PARTICULAR PURPOSE, ARE LIMITED TO ONE YEAR OR THE SHORTEST PERIOD ALLOWED BY LAW. KITCHENAID SHALL NOT BE LIABLE FOR INCIDENTAL OR CONSEQUENTIAL DAMAGES. SOME STATES AND PROVINCES DO NOT ALLOW THE EXCLUSION OR LIMITATION OF INCIDENTAL OR CONSEQUENTIAL DAMAGES, OR LIMITATIONS ON THE DURATION OF IMPLIED WARRANTIES OF MERCHANTABILITY OR FITNESS, SO THESE EXCLUSIONS OR LIMITATIONS MAY NOT APPLY TO YOU. THIS WARRANTY GIVES YOU SPECIFIC LEGAL RIGHTS AND YOU MAY ALSO HAVE OTHER RIGHTS, WHICH VARY FROM STATE TO STATE OR PROVINCE TO PROVINCE.

Outside the 50 United States and Canada, this warranty does not apply. Contact your authorized KitchenAid dealer to determine if another warranty applies.

5/07

For additional product information or to view FAQs (Frequently Asked Questions), in U.S.A. visit: [www.kitchenaid.com](http://www.kitchenaid.com)  
In Canada visit: [www.kitchenaid.ca](http://www.kitchenaid.ca)

If you do not have access to the Internet and you need assistance using your product or you would like to schedule service, you may contact KitchenAid at the number below.

*Have your complete model number ready. You can find your model and serial number on the label located near the door on the right-hand or left-hand side of the dishwasher interior.*

For assistance or service in the U.S.A., call 1-800-422-1230. In Canada, call 1-800-807-6777.

If you need further assistance, you can write to KitchenAid with any questions or concerns at the address below:

In the U.S.A.:

KitchenAid Brand Home Appliances  
Customer eXperience Center  
553 Benson Road  
Benton Harbor, MI 49022-2692

In Canada:

KitchenAid Brand Home Appliances  
Customer Interaction Centre  
1901 Minnesota Court  
Mississauga, Ontario L5N 3A7

Please include a daytime phone number in your correspondence.

Please keep this User Instructions and model number information for future reference.

W10084410A  
SP PN W10084538A

© 2008. All rights reserved.

© Registered Trademark/TM Trademark of KitchenAid, U.S.A., KitchenAid Canada licensee in Canada

2/08  
Printed in U.S.A.







# KitchenAid®

## INSTRUCTIONS D'UTILISATION DU LAVE-VAISSELLE

Nous vous remercions d'avoir choisi les appareils KitchenAid®.

Notre compagnie entretient les normes de qualité les plus élevées et il est important que vous soyez satisfait de posséder un produit KitchenAid®.

Pour votre commodité, vous trouverez un Manuel d'instructions d'utilisation facile à suivre. Ces instructions incluent une section "Dépannage" pour vous aider à résoudre les problèmes que vous pouvez rencontrer.

Pour des informations supplémentaires, visitez la section Foire aux questions (FAQ) de notre site Web [www.kitchenaid.com](http://www.kitchenaid.com). Si vous avez besoin de plus d'assistance au sujet de l'utilisation de votre lave-vaisselle KitchenAid, veuillez nous téléphoner au 1-800-422-1230. Au Canada, visitez notre site Web [www.kitchenaid.ca](http://www.kitchenaid.ca) ou téléphonez au 1-800-807-6777.

Préparez vos numéros de modèle et de série au complet. Vous trouverez vos numéros de modèle et de série sur l'étiquette située près de la porte sur le côté droit ou gauche, à l'intérieur du lave-vaisselle.

### Table des matières

SÉCURITÉ DU LAVE-VAISSELLE.....	1
ÉTAPES RAPIDES.....	3
UTILISATION DU LAVE-VAISSELLE.....	3
DESCRIPTION DES PROGRAMMES ET DES OPTIONS.....	5
CARACTÉRISTIQUES DU LAVE-VAISSELLE.....	7
SYSTÈME DE FILTRATION.....	9
ENTRETIEN DU LAVE-VAISSELLE.....	10
DÉPANNAGE.....	11
GARANTIE.....	13

### Sécurité du lave-vaisselle

#### Votre sécurité et celle des autres est très importante.

Nous donnons de nombreux messages de sécurité importants dans ce manuel et sur votre appareil ménager. Assurez-vous de toujours lire tous les messages de sécurité et de vous y conformer.



Voici le symbole d'alerte de sécurité.

Ce symbole d'alerte de sécurité vous signale les dangers potentiels de décès et de blessures graves à vous et à d'autres.

Tous les messages de sécurité suivront le symbole d'alerte de sécurité et le mot "DANGER" ou "AVERTISSEMENT". Ces mots signifient :

**⚠ DANGER**

Risque possible de décès ou de blessure grave si vous ne suivez pas immédiatement les instructions.

**⚠ AVERTISSEMENT**

Risque possible de décès ou de blessure grave si vous ne suivez pas les instructions.

Tous les messages de sécurité vous diront quel est le danger potentiel et vous disent comment réduire le risque de blessure et ce qui peut se produire en cas de non-respect des instructions.

## IMPORTANTES INSTRUCTIONS DE SÉCURITÉ

**AVERTISSEMENT :** Lors de l'utilisation du lave-vaisselle, suivre les précautions élémentaires dont les suivantes :

- Lire la totalité des instructions avant d'utiliser le lave-vaisselle.
- N'utiliser le lave-vaisselle que pour laver la vaisselle.
- Utiliser les détergers ou agents de rinçage recommandés pour lave-vaisselle et les garder hors de la portée des enfants.
- Lorsque vous chargez le lave-vaisselle :
  - 1) Placer les objets coupants de façon qu'ils ne puissent endommager le joint de la porte; et
  - 2) Placer les couteaux le manche vers le haut de façon à ne pas vous couper.
- Ne pas laver d'articles en plastique à moins qu'ils ne soient marqués "Peut aller au lave-vaisselle" ou l'équivalent. Si l'article ne porte aucune indication, vérifier auprès du fabricant.
- Ne pas toucher l'élément chauffant pendant le fonctionnement ou immédiatement après.
- Ne pas faire fonctionner le lave-vaisselle si tous les panneaux de l'enceinte ne sont pas en place.
- Ne pas jouer avec les commandes.
- Ne pas abuser, vous asseoir ni monter sur la porte, le couvercle ou les paniers du lave-vaisselle.
- Pour éviter tout risque d'accident, ne pas laisser les enfants jouer dans ou sur le lave-vaisselle.
- Sous certaines conditions, de l'hydrogène peut se former dans un réseau d'eau chaude inutilisé depuis deux semaines ou plus. L'HYDROGÈNE EST UN GAZ EXPLOSIBLE. Si le système d'eau chaude n'a pas été utilisé depuis un certain temps, laisser couler l'eau chaude des robinets pendant quelques minutes avant de faire fonctionner le lave-vaisselle. Cette mesure permettra à l'hydrogène de s'évaporer. Ce gaz étant inflammable, ne pas fumer ni utiliser de flamme nue pendant cette période.
- Enlever la porte ou le couvercle du compartiment de lavage lorsque vous remplacez ou mettez au rebut un vieux lave-vaisselle.

### CONSERVEZ CES INSTRUCTIONS

## INSTRUCTIONS DE MISE À LA TERRE

■ **Pour un lave-vaisselle relié à la terre, branché avec un cordon :**

Le lave-vaisselle doit être relié à la terre. En cas d'un mauvais fonctionnement ou d'une panne, la mise à terre réduira le risque d'un choc électrique en fournissant le moins de résistance pour le courant électrique. Le lave-vaisselle est équipé d'un cordon avec un conducteur pour relier les appareils à la terre. La fiche doit être branchée sur une prise appropriée, installée et reliée à la terre conformément aux codes et règlements locaux.

**AVERTISSEMENT :** La connexion incorrecte du conducteur pour relier les appareils à la terre peut causer le risque de choc électrique. Vérifier avec un électricien

compétent ou un représentant de service si vous avez des doutes si le lave-vaisselle est correctement relié à la terre. Ne pas modifier la fiche fournie avec le lave-vaisselle; si elle n'entre pas dans la prise, faire installer une prise appropriée par un électricien compétent.

■ **Pour un lave-vaisselle branché en permanence :**

Le lave-vaisselle doit être branché à un système d'installation électrique permanent en métal relié à la terre, ou un conducteur pour relier les appareils doit être relié avec les conducteurs du circuit et branché à une borne pour relier les appareils à la terre ou au cordon d'alimentation électrique avec le lave-vaisselle.

### CONSERVEZ CES INSTRUCTIONS



## ⚠ AVERTISSEMENT

### Risque de basculement

Ne pas utiliser le lave-vaisselle jusqu'à ce qu'il soit complètement installé.

Ne pas appuyer sur la porte ouverte.

Le non-respect de ces instructions peut causer des blessures graves ou des coupures.

## Étapes rapides

### 1 Préparer et charger le lave-vaisselle.

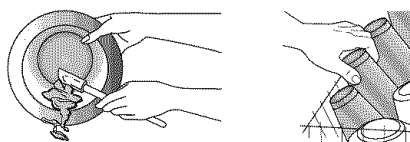

### 2 Ajouter le détergent pour le nettoyage et de l'agent de rinçage pour le séchage.

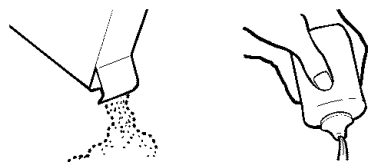

### 3 Sélectionner un programme et une option.

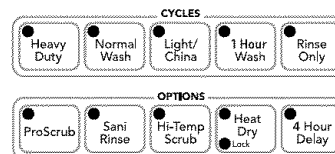

### 4 Mettre le lave-vaisselle en marche.



## Utilisation du lave-vaisselle

### ÉTAPE 1

#### Préparer et charger le lave-vaisselle

**IMPORTANT :** Enlever de la vaisselle les restes alimentaires, os, cure-dents et autres articles durs. Enlever les étiquettes des récipients avant de les mettre à laver.

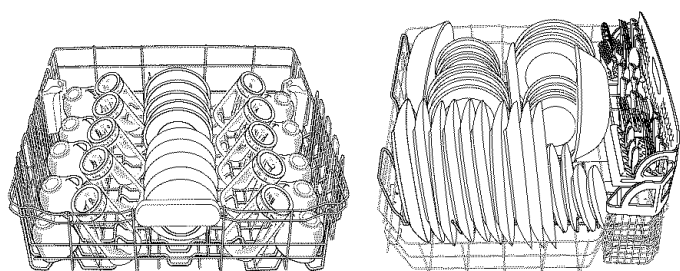

Panier supérieur

Panier inférieur

- S'assurer que rien n'empêche le bras d'aspersion de tourner librement. Il est important que le jet d'eau atteigne toutes les surfaces sales.
- Vérifier que lorsque la porte du lave-vaisselle est fermée, aucun article ne bloque le distributeur de détergent.
- Charger dans le panier les articles en orientant la surface sale vers l'intérieur, vers le bras d'aspersion - voir l'illustration. Ceci optimisera l'efficacité de nettoyage et de séchage.
- Éviter le chevauchement d'articles retenant les aliments, comme des bols ou assiettes.
- Placer les articles de plastique, les petites assiettes et les verres dans le panier supérieur. Ne laver des articles de plastique au lave-vaisselle que s'ils sont identifiés comme "lavable au lave-vaisselle".
- Pour éviter les bruits de choc et d'entrechoc durant le fonctionnement, charger la vaisselle pour que les articles ne se touchent pas les uns les autres. S'assurer que les articles légers sont bien retenus dans les paniers.

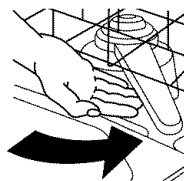

- Lors du chargement des couverts, toujours charger les articles acérés pointés vers le bas et éviter d'"imbriquer" les articles (voir l'illustration).

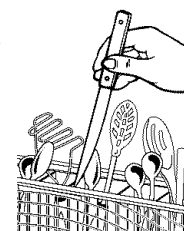

### ÉTAPE 2

#### Ajouter le détergent

**REMARQUE :** Si vous n'avez pas l'intention d'effectuer un programme de lavage dans l'immédiat, exécuter un programme de rinçage. Ne pas utiliser de détergent.

- Utiliser uniquement du détergent pour lave-vaisselle automatique. Verser le détergent en poudre, liquide ou en pastille, juste avant de démarrer un programme.
- Pour l'obtention de meilleurs résultats, un détergent à lave-vaisselle automatique frais est meilleur. Conserver le récipient du détergent bien fermé dans un lieu sec et frais.

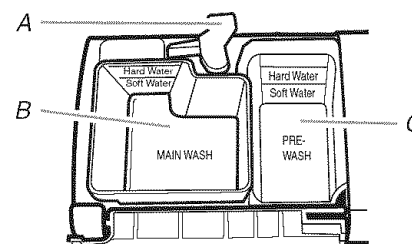

A. Loquet du couvercle  
B. Section de lavage principal  
C. Section de pré-lavage

- La quantité de détergent à utiliser dépend :  
Du degré de saleté de la vaisselle - Les charges très sales nécessitent plus de détergent.  
De la dureté de l'eau - Si on utilise trop peu de détergent dans une eau dure, la vaisselle ne sera pas parfaitement lavée. Si on utilise trop de détergent dans une eau douce, la solution attaquera les articles en verre.  
Eau douce à moyenne (0 à 6 grains par gallon US) [eau venant d'adoucisseur d'eau général et eau du service d'eau de la ville]  
Eau moyenne à dure (7 à 12 grains par gallon US) [eau de puits et, dans certains cas, du service d'eau de la ville]

- Selon la dureté de l'eau, remplir la section de lavage principal du distributeur, voir illustration. Remplir la section de prélavage jusqu'au niveau indiqué, si nécessaire.

**REMARQUE :** Les quantités indiquées correspondent à l'emploi d'un détergent en poudre standard. Lors de l'utilisation d'un autre détergent, procéder conformément aux instructions indiquées sur l'emballage.

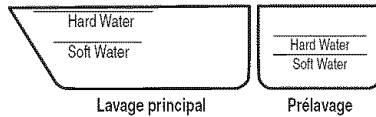

### Verser l'agent de rinçage

- Votre lave-vaisselle est conçu pour utiliser un agent de rinçage pour un séchage satisfaisant. Sans agent de rinçage, la vaisselle et l'intérieur du lave-vaisselle seront extrêmement humides. L'option séchage avec chaleur ne pourra pas s'effectuer aussi bien sans agent de rinçage.
- Les agents de rinçage empêchent l'eau de former des gouttelettes qui peuvent sécher en laissant des taches ou coulées. Ils améliorent également le séchage en permettant à l'eau de s'écouler de la vaisselle lors du séchage final.
- Les agents de rinçage aident à réduire l'excès d'humidité sur les paniers à vaisselle et à l'intérieur du lave-vaisselle.
- Vérifier l'indicateur de l'agent de rinçage. Verser l'agent de rinçage quand l'indicateur atteint le niveau marqué "Add" (ajouter).

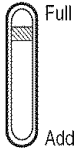

- Pour ajouter l'agent de rinçage, tourner le bouton du distributeur à "Refill" (remplir) et soulever. Verser l'agent de rinçage dans l'ouverture jusqu'à ce que l'indicateur soit sur "Full" (plein). Remettre le bouton du distributeur et le tourner à "Lock" (verrouillé). S'assurer que le bouton est bien verrouillé.

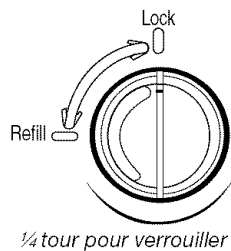

**REMARQUE :** Pour une majorité de types d'eau, le réglage effectué à l'usine à 2 donnera de bons résultats. En cas d'eau dure ou d'observation d'anneaux ou dépôts, essayer un réglage plus élevé. Tourner l'ajusteur à flèche à l'intérieur du distributeur soit à la main, soit en insérant un tournevis à lame plate au centre de la flèche et en tournant.

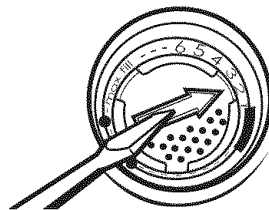

## ÉTAPE 3

### Sélectionner un programme (les programmes varient selon les modèles)

Voir les tableaux "Description des programmes et des options" dans la section qui suit.

Les programmes plus intenses et les options modifient la durée du programme. Certains programmes et options prendront jusqu'à 3 h 30 pour se terminer.

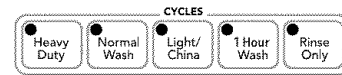

### Sélectionner les options (les options varient selon les modèles)

Voir les tableaux "Description des programmes et des options" dans la section qui suit.

On peut personnaliser les programmes en appuyant sur les options désirées.

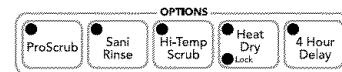

## ÉTAPE 4

### Commencer ou reprendre un programme

- Laisser l'eau couler du robinet le plus près du lave-vaisselle jusqu'à ce qu'elle soit chaude. Fermer le robinet.
- Bien fermer la porte. Le verrou de la porte s'engage automatiquement. Choisir le programme et les options de lavage désirés OU appuyer sur START/RESUME (mise en marche/réinitialisation) pour reprendre les mêmes programme et options que dans le programme précédent.
- On peut ajouter un article à n'importe quel moment avant le début du lavage principal. Ouvrir doucement la porte et ajouter l'article. Bien fermer la porte. Appuyer sur START/RESUME.



## Description des programmes et des options

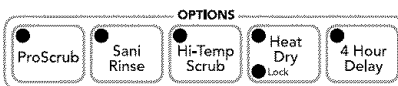
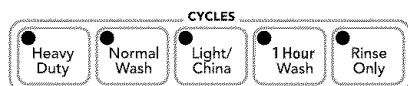

- Washing
- Drying
- Clean
- Sanitized

Ces informations couvrent plusieurs modèles différents. Votre lave-vaisselle peut ne pas comporter tous les programmes et options décrits.

On peut personnaliser le programme en sélectionnant une option.

Voir la sélection d'options. Si vous changez d'avis, appuyez sur cette option à nouveau pour la désactiver, ou sélectionnez une option différente. Vous pouvez changer une option à tout moment avant que l'option choisie ne commence.

\*Les durées maximum de lavage dépendent de la température de l'eau, de la saleté, de la taille de la charge de vaisselle et des options sélectionnées.



### SÉLECTIONS DE PROGRAMME

PRO-GRAMMES	TYPES DE CHARGE DE VAISSELLE	DESCRIPTIONS	DURÉE DE LAVAGE (HH:MM)		
			Pro-gramme minimum	Programme + options minimum	*Durée maximum
	Utiliser ce programme pour les casseroles, poêles et la vaisselle ordinaire difficiles à nettoyer et très sales.	Lors du lavage, l'action de lavage fera des pauses répétées pendant quelques secondes.	1:39	2:09	3:30
	Utiliser ce programme pour des charges comportant des quantités normales de débris alimentaires.	L'étiquette de consommation d'énergie est basée sur ce programme. Lors du lavage, l'action de lavage fera des pauses répétées pendant quelques secondes.	1:11	1:41	3:30
	Utiliser ce programme pour les articles légèrement sales en porcelaine et en cristal.	Lors du lavage, l'action de lavage fera des pauses répétées pendant quelques secondes.	1:17	1:47	2:51
	Lorsqu'on souhaite obtenir des résultats plus rapidement, l'option Lavage en 1 heure consomme légèrement plus d'eau et d'énergie.	Ce programme ne sèche pas.	0:60	0:90	0:60
	Utiliser ce programme pour rincer la vaisselle, les verres et l'argenterie qui ne seront pas lavés immédiatement.	Ce programme ne sèche pas. Ne pas utiliser de détergent.	0:10	aucune	aucune

### SÉLECTION D'OPTION

OPTIONS	TYPES DE CHARGE DE VAISSELLE	DESCRIPTIONS	À UTILISER AVEC :
	Casseroles, marmites, etc. comportant des souillures tenaces.	Active les jets PROSCRUB® et déclenche une aspersion intensifiée à l'arrière du panier inférieur. Peut ajouter de la chaleur et accroître la durée du programme.	Programme Heavy Duty (service intense) ou Normal.
	Pour assainir la vaisselle et la verrerie conformément à la norme 184 NSF/ANSI pour les lave-vaisselle résidentiels.	Augmente la température de l'eau du rinçage final à environ 155°F (68°C). Ce rinçage à haute température assainit la vaisselle et la verrerie conformément à la norme 184 NSF pour les lave-vaisselle résidentiels. Les lave-vaisselle résidentiels certifiés ne sont pas destinés aux établissements alimentaires autorisés. L'option Sanitize ou Sani Rinse augmente la chaleur et la durée du programme.	Programme Normal. Le programme Heavy Duty (service intense) utilise automatiquement Sani Rinse. Seuls ces programmes d'assainissement ont été conçus pour répondre aux exigences de la norme NSF/ANSI.
	Charge avec aliments cuits adhérent à la vaisselle.	Augmente la température cible de l'eau lors des phases de lavage du programme. Ajoute de la chaleur, du temps de lavage et de l'eau au programme.	Programme Heavy Duty (service intense) ou Normal.

## SÉLECTION D'OPTION

OPTIONS	TYPES DE CHARGE DE VAISSELLE	DESCRIPTIONS	À UTILISER AVEC :
	Séchage avec chaleur pour les meilleurs résultats de séchage.	ARRÊTER le lave-vaisselle quand la charge contient de la vaisselle en plastique qui peut être sensible à des températures élevées. Cette option avec l'utilisation d'un agent de rinçage fournira le meilleur rendement de séchage.	Tous les programmes, sauf Rinse Only. Automatique avec tous les programmes de lavage à moins de l'éteindre.
	Pour mettre en marche le lave-vaisselle plus tard ou en dehors des heures de pointe.	Diffère la mise en marche d'un programme jusqu'à 4 heures. Choisir un programme de lavage et les options. Appuyer sur 4 Hour Delay. Appuyer sur START/RESUME. Bien fermer la porte.	Tous les programmes, sauf Rinse Only.
<b>Verrouillage des commandes</b> 	Pour éviter l'utilisation involontaire du lave-vaisselle ou le changement de programme ou d'option durant un programme.	Pour verrouiller, appuyer sur Heat Dry pendant 4 secondes au moins. Pour déverrouiller, appuyer sur Heat Dry pendant 4 secondes au moins. Lorsque Control Lock est allumé, tous les boutons sont désactivés. Lorsqu'on appuie sur une touche alors que les commandes du lave-vaisselle sont verrouillées, l'indicateur lumineux clignote 3 fois. On peut ouvrir la porte du lave-vaisselle lorsque les commandes sont verrouillées.	À tout moment.

**IMPORTANT :** Le capteur incorporé au lave-vaisselle contrôle le degré de saleté. La durée du programme et/ou la consommation d'eau peuvent varier étant donné que le capteur rajuste le programme pour assurer des performances de lavage optimales. Si la température de l'eau d'arrivée est inférieure à celle recommandée ou que la vaisselle est très sale, le programme compensera automatiquement en allongeant la durée du programme et en augmentant la quantité d'eau et le chauffage, au besoin.

## COMMANDES ET AVANCEMENT DU PROGRAMME

COMMANDE	USAGE	COMMENTAIRES
	Pour commencer ou reprendre un programme de lavage	Si la porte est ouverte durant un programme ou en cas d'interruption de l'alimentation électrique, l'indicateur Start/Resume clignote. Le programme ne reprendra pas tant que la porte ne sera pas fermée et qu'on n'aura pas appuyé sur Start/Resume.
	Pour annuler un programme de lavage	Bien fermer la porte. Le lave-vaisselle commence une vidange de 2 minutes (au besoin). Laisser le lave-vaisselle évacuer l'eau complètement.
<ul style="list-style-type: none"> <li>● Washing</li> <li>● Drying</li> <li>● Clean</li> <li>● Sanitized</li> </ul>	Pour suivre la progression du programme du lave-vaisselle	L'indicateur Clean (propre) s'allume lorsqu'un programme est terminé. Si l'option Sani Rinse (rinçage sanitaire) est sélectionnée, l'indicateur Sanitized (assaini) s'allume lorsque le programme Sani Rinse est terminé. L'indicateur clignote à la fin du programme lorsque le lave-vaisselle n'a pas bien assaini la vaisselle, comme par exemple lorsqu'on a interrompu le programme ou que l'eau n'a pas pu être chauffée à la température nécessaire. Le témoin s'éteint lorsqu'on ouvre et ferme la porte ou appuie sur CANCEL (annuler).

## Caractéristiques du lave-vaisselle

Votre lave-vaisselle KitchenAid peut comporter toutes les caractéristiques suivantes ou seulement certaines d'entre elles.

### Zone de lavage PROSCRUB®

La zone de lavage PROSCRUB® est située à l'arrière du panier inférieur.

**REMARQUE :** Sélectionner l'option de lavage PROSCRUB® pour utiliser cette fonction. Vérifier que les articles n'interfèrent pas avec le tube d'alimentation d'eau, les bras d'aspersion ou les jets d'aspersion PROSCRUB®.

- Charger les poêles et casseroles en les orientant la surface sale vers les jets PROSCRUB® à l'arrière du panier inférieur.
- Une seule rangée d'articles à la fois peut être orientée vers les jets PROSCRUB®. Empiler, faire se chevaucher ou imbriquer les articles empêchera les jets PROSCRUB® d'atteindre toutes les surfaces.

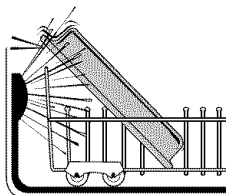

### Insertions amovibles du panier de niveau inférieur

**IMPORTANT :** Cette insertion doit être utilisée en cas d'utilisation de l'option de lavage PROSCRUB®. Toutes les tiges d'insertion doivent être en position élevée et la vaisselle doit être placée dans la section ouverte du milieu, face aux jets d'aspersion PROSCRUB®.

Les insertions amovibles (doubles et simples) du panier vous permettent d'ajuster le panier pour le type de charge à laver. Ceci est utile lors du lavage de divers plats, casseroles et poêlons ou plats de rôtissage.

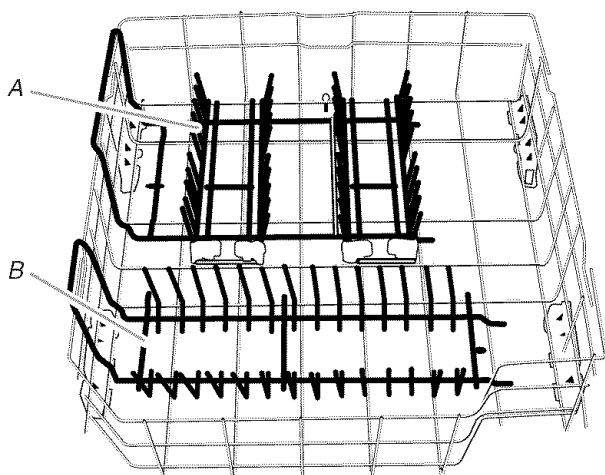

A. Insertion double du panier  
B. Insertion simple du panier

### Pour installer les insertions du panier de niveau inférieur :

**REMARQUE :** Il sera plus facile d'installer les insertions si on retire le panier à couverts des insertions.

1. Placer les pieds du bout de l'insertion double sous la troisième broche en partant de la droite et les pieds de l'insertion simple sous la deuxième broche en partant de la droite.

**IMPORTANT :** S'assurer que les tiges arquées, en bas de l'insertion, s'adaptent par-dessus les broches dans la partie inférieure du panier.

2. Appuyer sur l'insertion jusqu'à ce que la poignée s'enclenche contre le bord externe du panier.
3. Lorsque l'onglet central sous la poignée s'enclenche sous la broche du panier sur le côté au milieu, l'insertion est en place.

### Pour enlever les insertions du panier de niveau inférieur :

Tirer sur la poignée vers la droite et la soulever vers le haut pour la dégager et retirer l'insertion hors du panier.

### Panier à ustensiles CULINARY CADDY®

Utiliser le panier à ustensiles pour maintenir les ustensiles de cuisines (grandes cuillères, spatules et articles similaires), ou y charger les couverts.

Le panier à ustensiles est suspendu dans le panier inférieur sur le côté droit. Charger le panier alors qu'il est sur le panier inférieur ou le retirer pour le charger sur un comptoir ou sur une table.

**REMARQUE :** Faire tourner le bras d'aspersion. S'assurer que les articles dans le panier n'entravent pas la rotation du bras d'aspersion.

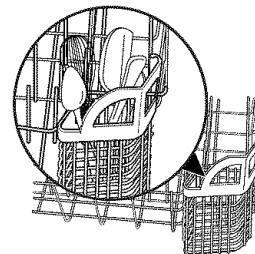

### Filet SURE-HOLD® pour petits articles

Ce filet est placé à l'avant du panier inférieur. Utiliser le filet pour les petits articles qui, autrement, risqueraient de "voler" à l'intérieur du lave-vaisselle durant un programme.

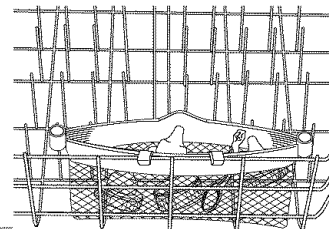

### Panier intermédiaire réglable à 2 positions

Retirer le panier pour ustensiles de cuisson, vous pouvez alors lever ou baisser le panier intermédiaire pour mettre de grands articles dans le panier intermédiaire ou inférieur. Les réglages sont situés de chaque côté du panier intermédiaire. Chaque réglage comporte 2 positions pré-réglées. Les positions hautes et basses sont indiquées sur le réglage.

**IMPORTANT :** Lors de l'utilisation des paniers pour ustensiles de cuisson en position basse, le panier de niveau intermédiaire doit lui aussi être placé dans la position la plus basse.

Pour soulever le panier, appuyer sur les deux réglages du panier et soulever le panier jusqu'à ce qu'il soit en position haute et d'aplomb.

Pour abaisser le panier, appuyer sur les deux réglages du panier et glisser le panier à sa position la plus basse.

**REMARQUE :** Le panier intermédiaire doit être d'aplomb.

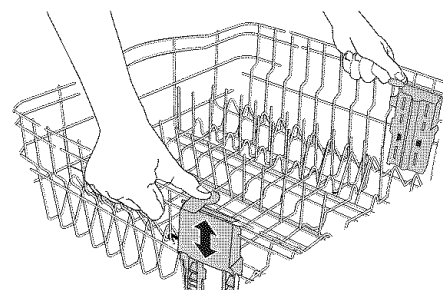

## Support de tasses et de verres à pied SURE-HOLD®

Rabattre la tablette d'appoint du côté gauche ou droit du panier intermédiaire pour y placer des tasses, verres à pied ou articles longs tels que les ustensiles et spatules.

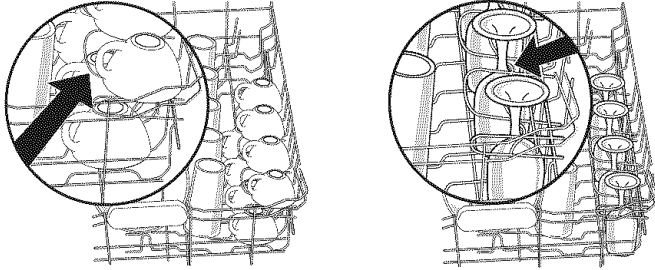

**REMARQUE :** Retirer le(s) panier(s) pour ustensiles de cuisson lors du lavage de grands verres à pied ou d'autres grands articles dans le panier intermédiaire.

## Tiges flexibles FLEXI-FOLD DOWN™

La rangée de tiges sur les côtés à gauche et à droite du panier intermédiaire peut être réglée pour faire de la place pour divers articles de vaisselle.

### Pour ajuster les tiges rabattables :

1. Saisir la pointe de la tige qui se trouve dans le support de la tige.
2. Pousser doucement la tige à l'extérieur du support de la tige.
3. Rabattre les tiges vers le centre du panier.

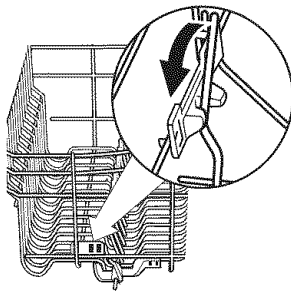

## Attaches pour articles légers SURE-HOLD®

Les attaches maintiennent les articles légers en plastique tels que les tasses, couvercles ou bols en place pendant le lavage.

### Pour déplacer une attache :

1. Tirer l'attache vers le haut pour la séparer de la tige.
2. Réinstaller l'attache sur une autre tige.

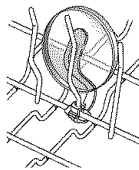

## Insertions amovibles du panier de niveau intermédiaire

Le lave-vaisselle a deux insertions amovibles pour le panier intermédiaire, ce qui permet d'ajuster le panier pour le type de charge à laver.

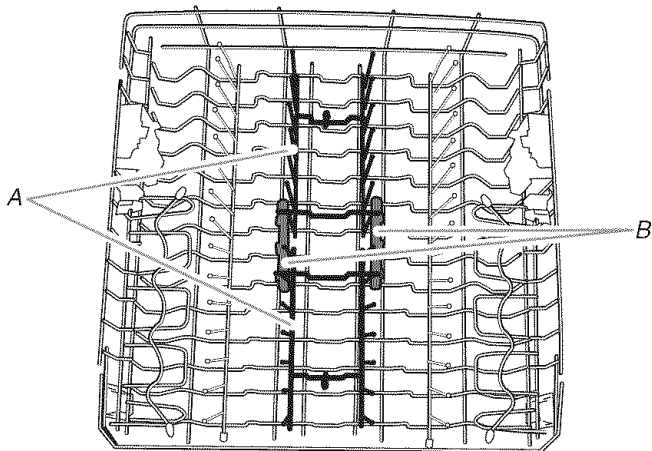

A. Insertions amovibles du panier  
B. Attaches de maintien de l'insertion

## Pour installer les insertions du panier :

Placer les pieds du bout de l'insertion sous la broche avant ou arrière du panier – voir l'illustration ci-dessous. Pousser sur la broche de l'insertion centrale jusqu'à ce qu'elle glisse sur l'attache de maintien d'un côté ou de l'autre du centre, au bas du panier.

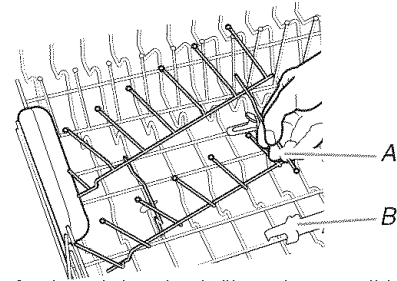

A. Soulever la broche de l'insertion amovible pour retirer les attaches de maintien  
B. Attaches de maintien

## Pour enlever les insertions :

Soulever la broche de l'insertion située vers le centre du panier pour dégager l'insertion des attaches de maintien. Soulever l'insertion hors du panier.

## Panier amovible intermédiaire et panier amovible pour ustensiles de cuisson

Les paniers amovibles permettent de laver des articles de plus grande taille tels que marmites, rôtissoires et tôles à biscuits dans le panier de niveau inférieur.

**IMPORTANT :** Ôter la vaisselle avant de retirer le panier de niveau intermédiaire du lave-vaisselle.

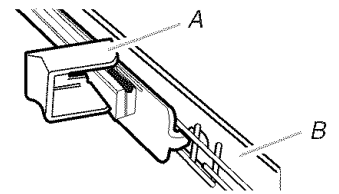

A. Butée d'arrêt  
B. Glissière

### Pour enlever le panier :

1. Pour accéder aux butées d'arrêt, tirer le panier vers l'avant jusqu'à l'arrêt et jusqu'à ce qu'il s'enclenche en place.
2. Pour ouvrir les butées d'arrêt, relever la butée d'arrêt vers l'extérieur de la glissière.
3. Après ouverture des deux butées d'arrêt, faire glisser les roues avant vers le haut pour les sortir de la fente dans la glissière. Continuer à tirer le panier vers l'avant et faire glisser les roues arrière vers le haut pour les sortir de la glissière.
4. Fermer les butées d'arrêt.
5. Faire glisser les butées de panier pour les réinstaller dans le lave-vaisselle.

### Pour réinstaller le panier

1. Tirer doucement les butées du panier vers l'avant dans le lave-vaisselle jusqu'à l'arrêt et jusqu'à ce qu'elles s'enclenchent en place.
2. Pour ouvrir les butées d'arrêt, relever la butée d'arrêt vers l'extérieur de la glissière.
3. Placer les roulettes arrière du panier de chaque côté du panier dans la fente de la glissière et faire rouler le panier pour le réinstaller dans les glissières.
4. Insérer les roulettes avant du panier de chaque côté du panier dans les fentes du panier.
5. Fermer les butées d'arrêt des deux côtés du panier et faire glisser le panier pour le réinstaller dans le lave-vaisselle.

## Panier pour ustensiles de cuisson

Le panier pour ustensiles de cuisson est conçu avec 2 paniers amovibles pour contenir les couverts, couteaux et ustensiles de cuisson supplémentaires.

Installer les paniers en position élevée en cas de couverts ou de vaisselle plate supplémentaires à laver.

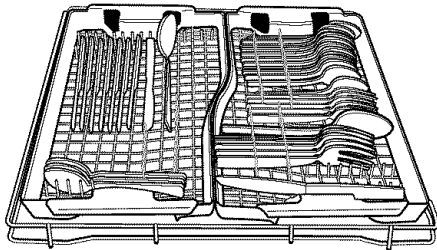

Position élevée

Installer les paniers en position basse en cas de couverts, couteaux ou ustensiles supplémentaires nécessitant plus d'espace pour le lavage.

**IMPORTANT :** Lors de l'utilisation des paniers pour ustensiles de cuisson en position basse, le panier de niveau intermédiaire doit aussi être à la position la plus basse.

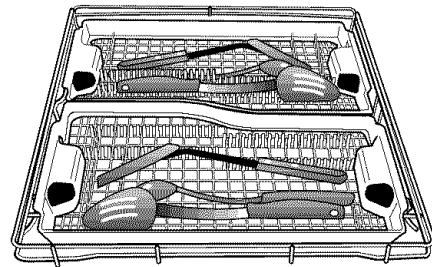

Position basse

Lorsqu'on utilise les tablettes pour tasses ou d'autres articles de grande taille dans le panier intermédiaire, retirer le panier avant en position basse pour plus d'espace.

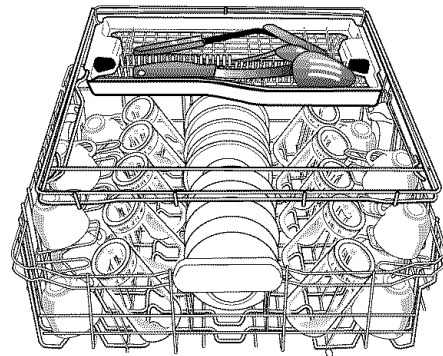

## Système de filtration

Ce lave-vaisselle comporte la technologie la plus récente en matière de filtration. Le système à triple filtration minimise le bruit et optimise la consommation d'eau et d'énergie, tout en fournissant une performance de nettoyage supérieure. Durant toute la vie du lave-vaisselle le filtre nécessitera l'entretien approprié pour le maintien de la performance de nettoyage optimale.

Le système à triple filtration comprend deux parties : le filtre supérieur et le filtre inférieur.

- Le filtre supérieur retient les débris alimentaires et objets étrangers de grande taille ainsi que les particules alimentaires très fines, et les empêche d'atteindre la pompe.
- Le filtre inférieur retient les débris alimentaires et les empêche de circuler avec l'eau du lave-vaisselle.

Il peut être nécessaire de nettoyer les filtres à certaines occasions :

- Présence d'objets et souillures dans le filtre supérieur.
- Dégradation de la performance de lavage (présence de résidus et souillures sur la vaisselle).
- Perception de rugosité au toucher sur les surfaces de la vaisselle.

Le processus de dépose et l'entretien des filtres est très facile. Le tableau ci-dessous indique la fréquence de nettoyage recommandée pour les filtres.

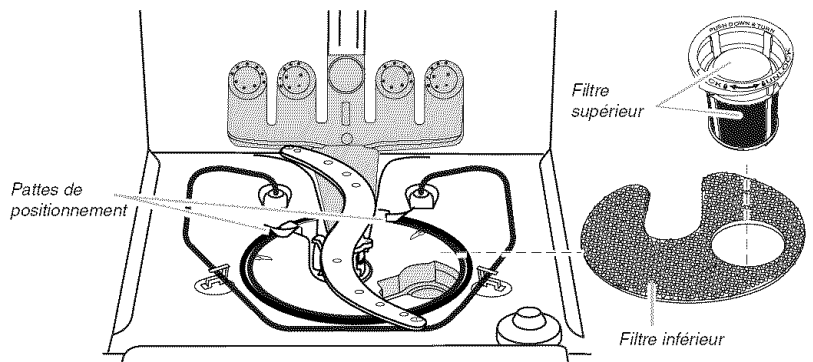

### INTERVALLES DE NETTOYAGE RECOMMANDÉS POUR LES FILTRES

Nombre d'utilisations par semaine	Vaisselle lavée avant le chargement	Vaisselle raclée et rincée avant le chargement	Vaisselle seulement raclée avant le chargement*	Vaisselle ni raclée ni rincée avant le chargement
1-3	Une fois par an	Une fois par an	Deux fois par an	Tous les deux mois
4-7	Une fois par an	Une fois par an	Deux fois par an	Une fois par mois
8-12	Une fois par an	Deux fois par an	Tous les trois mois	Toutes les deux semaines
13-14	Une fois par an	Deux fois par an	Tous les trois mois	Une fois par semaine

\*Recommandation du fabricant : Cette pratique éliminera la consommation d'eau et d'énergie associée à la préparation de la vaisselle et vous épargnera du temps et des efforts.

## Eau très dure

Si l'eau distribuée dans la région est très dure (concentration de calcaire supérieure à 15 grains), nettoyer le filtre au moins une fois par mois. La formation d'un résidu blanc sur les surfaces du lave-vaisselle indique la dureté de l'eau. On trouve à la section "Dépannage" des conseils sur l'élimination des taches.

## Dépose du filtre

1. Faire tourner le filtre supérieur de  $\frac{1}{4}$  tour dans le sens antihoraire; soulever le filtre.
2. Saisir le filtre inférieur dans l'ouverture circulaire, soulever légèrement et tirer vers l'avant.
3. Nettoyer les filtres - voir la description du processus ci-dessous.

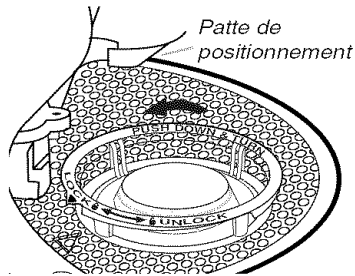

Dépose du filtre supérieur

## Nettoyage

**IMPORTANT :** Ne pas utiliser de brosse métallique ni de tampon à récurer, etc., susceptible d'endommager les filtres.

Rincer chaque filtre sous le jet d'eau du robinet, pour éliminer la plupart des souillures. S'il reste des souillures difficiles à enlever ou des dépôts de calcium imputables à la dureté de l'eau, il peut être nécessaire d'employer un pinceau souple.

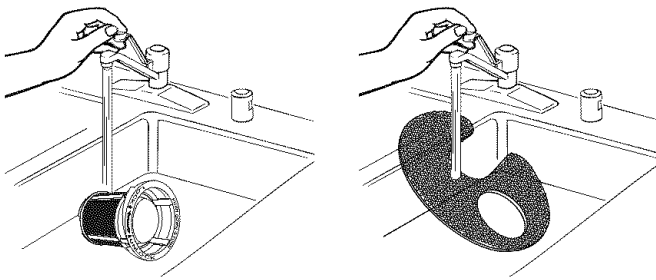

## Réinstallation des filtres

1. Voir les illustrations précédentes. Placer le filtre inférieur sous les pattes de positionnement au fond du lave-vaisselle; l'ouverture ronde qui recevra le filtre supérieur doit être alignée avec l'ouverture ronde qu'on trouve au fond de la cuve.

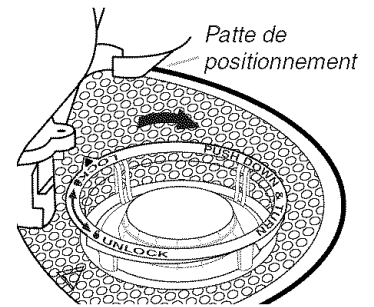

Réinstallation du filtre supérieur

2. Insérer le filtre supérieur dans l'ouverture circulaire du filtre inférieur.
3. Faire tourner lentement le filtre dans le sens horaire pour la mise en place. Poursuivre la rotation jusqu'à la position de blocage. Si le filtre n'est pas parfaitement inséré (il peut encore tourner librement), poursuivre la rotation dans le sens horaire jusqu'à ce que le filtre descende et se cale en place.

**REMARQUE :** Il n'est pas nécessaire que la flèche sur le filtre supérieur soit alignée avec la flèche du filtre inférieur; il suffit que le filtre soit calé dans son logement.

**IMPORTANT :** Pour éviter d'endommager le lave-vaisselle, ne pas faire fonctionner le lave-vaisselle lorsque les filtres ne sont pas correctement installés. Veiller à ce que le filtre inférieur soit bien calé en place, et à ce que le filtre supérieur soit immobilisé à sa position de service. Si le filtre supérieur tourne librement, il n'est pas calé en place.

## Entretien du lave-vaisselle

### Nettoyage du lave-vaisselle

Nettoyer l'extérieur du lave-vaisselle à l'aide d'un linge doux et humide et d'un détergent doux. Si l'extérieur de votre lave-vaisselle est en acier inoxydable, il est recommandé d'utiliser un nettoyant pour acier inoxydable.

Nettoyer l'intérieur du lave-vaisselle à l'aide d'une pâte de détergent pour lave-vaisselle en poudre et de l'eau ou utiliser un détergent liquide pour lave-vaisselle sur une éponge humide pour nettoyer l'intérieur refroidi.

Un rinçage avec de l'eau vinaigrée peut éliminer les taches blanches et films sur la vaisselle. Le vinaigre est un acide et son utilisation trop fréquente pourrait endommager le lave-vaisselle.

Ajouter 2 tasses (500 mL) de vinaigre blanc dans un verre ou une tasse à mesurer lavable au lave-vaisselle dans le panier inférieur. Faire exécuter au lave-vaisselle un programme de lavage complet et un séchage à l'air ou une option de séchage économique. Ne pas utiliser de détergent. Le vinaigre se mélangera à l'eau de lavage.

Vérifier le dispositif anti-refoulement, si vous en avez un, et le nettoyer lorsque votre lave-vaisselle ne se vidange pas bien.

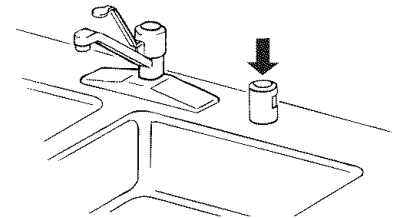

### Remisage du lave-vaisselle

Si le lave-vaisselle n'est pas utilisé pendant l'été, couper l'arrivée d'eau et l'alimentation électrique du lave-vaisselle. Pendant l'hiver si le lave-vaisselle est exposé à des températures proches du point de congélation ou est laissé dans une résidence saisonnière comme une résidence secondaire ou maison de vacances, faire hiverner le lave-vaisselle par un technicien de service agréé pour éviter tout dommage dû à l'eau.

Essayer d'abord les solutions suggérées ici ou visiter notre site Internet et la FAQ (foire aux questions) pour éviter le coût d'un appel de service.

Aux É.-U., [www.kitchenaid.com](http://www.kitchenaid.com) Au Canada, [www.kitchenaid.ca](http://www.kitchenaid.ca)

### Le lave-vaisselle ne fonctionne pas correctement

#### ■ Le lave-vaisselle ne fonctionne pas ou s'arrête au cours d'un programme

La porte est-elle bien fermée et enclenchée?

A-t-on sélectionné le bon programme?

Le lave-vaisselle est-il alimenté par le courant électrique? Un fusible est-il grillé ou un disjoncteur s'est-il déclenché?

Remplacer le fusible ou réenclencher le disjoncteur. Si le problème persiste, appeler un électricien.

Le moteur s'est-il arrêté par suite d'une surcharge? Le moteur se réactive automatiquement après quelques minutes. S'il ne se remet pas en marche, faire un appel de service.

Le robinet d'arrêt (le cas échéant) est-il ouvert?

Il est normal pour certains programmes de faire des pauses répétées pendant quelques secondes lors du lavage principal.

#### ■ Le témoin de nettoyage clignote

Vérifier ce qui suit :

■ Le dispositif de protection contre le débordement peut-il monter et descendre librement? Appuyer dessus pour le libérer.

■ Vérifier que le lave-vaisselle est bien alimenté en eau. (Ceci est particulièrement important lors de la première installation du lave-vaisselle.)

■ Vérifier s'il y a un excès de mousse dans le lave-vaisselle. Si le système de capteurs du lave-vaisselle détecte un excès de mousse, le lave-vaisselle peut ne pas fonctionner normalement ou ne pas se remplir d'eau.

Un excès de mousse peut résulter de :

1. l'utilisation d'un type de détergent inapproprié, comme du liquide vaisselle, un détergent à lessive ou un savon pour les mains.
2. l'absence du bouchon du distributeur d'agent de rinçage après remplissage de ce dernier, suite à un oubli.
3. l'utilisation d'une quantité excessive de détergent pour lave-vaisselle.

#### ■ Le lave-vaisselle ne se remplit pas

Le dispositif de protection contre débordement peut-il monter et descendre librement? Appuyer pour le libérer.

#### ■ La durée d'exécution du programme semble être trop longue

Essayer le programme de lavage 1 Hour Wash (lavage en une heure).

Le lave-vaisselle peut exécuter le programme jusqu'à 3½ heures selon le niveau de saleté, la température de l'eau, les programmes et les options.

L'eau fournie au lave-vaisselle est-elle suffisamment chaude? Le lave-vaisselle fonctionne plus longtemps durant le chauffage de l'eau.

La durée du programme du lave-vaisselle correspond-elle aux durées de programmes? Voir les durées de lavage des sections des programmes. Une période d'attente s'ajoute automatiquement dans certains programmes de lavage et de rinçage jusqu'à ce que l'eau atteigne la température appropriée. Ce lave-vaisselle est équipé d'un capteur optique qui détecte la température de l'eau, le degré de saleté et la quantité de détergent. Les programmes de lavage sont ajustés sur la base de ce qui est détecté.

**IMPORTANT :** Le tout premier programme de lavage suivant l'installation à votre domicile sera ajusté pour comporter 2 rinçages supplémentaires. Pour un ajustement correct du

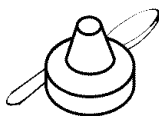

capteur, ce programme ne doit pas être interrompu. Si ce programme d'ajustement est annulé ou arrêté avant l'allumage du témoin Clean (propre) à la fin du programme, le programme de lavage suivant répétera l'opération d'ajustement du capteur.

#### ■ Résidus d'eau dans le lave-vaisselle

Le programme est-il terminé?

A-t-on retiré le bouchon d'éjection du broyeur de déchets au cours de l'installation? (Voir "Installation du tuyau d'évacuation" dans les Instructions d'installation.)

#### ■ Résidus de détergent dans la section avec couvercle du distributeur

Le programme est-il terminé?

Vérifier qu'aucun article, tel qu'une tôle à biscuits, une planche à découper ou un contenant de grandes dimensions, n'empêche le distributeur de détergent de s'ouvrir correctement.

Vérifier que le programme est bien terminé (le témoin lumineux vert est allumé). Si ce n'est pas le cas, il faut remettre le programme en marche en appuyant sur START/RESUME et en fermant la porte dans les trois secondes qui suivent.

Présence de grumeaux dans le détergent? Remplacer le détergent au besoin.

#### ■ Apparition d'un résidu blanc à l'avant du panneau d'accès

A-t-on utilisé une quantité excessive de détergent?

La marque de détergent utilisée produit-elle trop de mousse? Essayer une marque de détergent différente pour réduire le moussage et éliminer l'accumulation.

#### ■ Odeur dans le lave-vaisselle

La vaisselle est-elle lavée seulement tous les 2 ou 3 jours? Exécuter un programme de rinçage une ou deux fois par jour jusqu'à ce qu'une charge complète soit accumulée.

Odeur de plastique neuf dans le lave-vaisselle? Effectuer un rinçage avec du vinaigre selon la description dans "Entretien du lave-vaisselle".

#### ■ Condensation sur le comptoir de la cuisine (modèles encastrés)

Le lave-vaisselle est-il aligné avec le dessus du comptoir? L'humidité sortant de l'évent de la console du lave-vaisselle peut se former sur le comptoir. Voir les Instructions d'installation pour plus de renseignements.

### La vaisselle n'est pas complètement sèche

#### ■ La vaisselle n'est pas complètement sèche

Avez-vous utilisé un agent de rinçage? Votre lave-vaisselle est conçu pour utiliser un agent de rinçage pour un meilleur rendement de séchage. Sans agent de rinçage la vaisselle et l'intérieur du lave-vaisselle seront extrêmement humides.

L'option de séchage avec chaleur ne s'exécutera pas aussi bien sans agent de rinçage.

#### ■ La vaisselle n'est pas sèche

Le lave-vaisselle a-t-il été chargé de manière à permettre un drainage adéquat de l'eau? Ne pas charger excessivement. Utiliser un agent de rinçage liquide pour accélérer le séchage.

Les articles de plastique sont-ils humides? Il est souvent nécessaire de sécher les articles de plastique avec une serviette.

Le distributeur d'agent de rinçage est-il vide?

A-t-on utilisé un séchage à l'air ou une option de séchage économique? Utiliser une option de séchage avec chaleur pour une vaisselle plus sèche.

#### ■ Excès d'humidité sur les paniers et à l'intérieur du lave-vaisselle

Contrôler l'indicateur d'agent de rinçage pour s'assurer qu'il y a de l'agent de rinçage dans le distributeur.

## Présence de taches sur la vaisselle

### ■ Taches et films sur la vaisselle

L'eau est-elle dure ou contient-elle une concentration élevée de minéraux? Le conditionnement de l'eau de rinçage finale avec un agent de rinçage liquide favorise l'élimination des taches et films. Veiller à ce que le distributeur d'agent de rinçage soit rempli.

Toujours utiliser l'option de température élevée. Si la dureté de l'eau est de 13 grains ou plus, il est vivement recommandé d'installer un adoucisseur d'eau au domicile. Pour ne pas boire d'eau adoucie, installer l'adoucisseur sur l'arrivée d'eau chaude. La température de l'eau est-elle trop basse? Pour obtenir de meilleurs résultats de lavage, l'eau doit être à 120°F (49°C) à son entrée dans le lave-vaisselle.

A-t-on utilisé la bonne quantité de détergent frais? Utiliser uniquement les détergents recommandés pour lave-vaisselle. Ne pas employer moins d'une cuillerée à soupe (15 g) par charge. Pour qu'il soit efficace, il faut que le détergent soit frais. Une vaisselle très sale et/ou une eau dure nécessitent généralement un supplément de détergent.

La pression d'eau du domicile est-elle suffisamment élevée pour un remplissage convenable du lave-vaisselle? La pression d'eau du domicile devrait être de 20 à 120 lb/po<sup>2</sup> (138 à 828 kPa) pour un remplissage convenable du lave-vaisselle. Si vous avez des questions au sujet de la pression de votre eau, faire appel à un plombier qualifié agréé.

**REMARQUE :** Pour éliminer les taches et films des articles en verre, enlever tous les couverts ou articles métalliques et effectuer un rinçage avec du vinaigre selon la description dans "Entretien du lave-vaisselle".

### ■ Film de silice ou attaque (le film de silice est un dépôt blanc irisé; l'attaque produit l'apparence d'un film translucide)

Il y a parfois une réaction chimique de l'eau avec certains types de verres. Ceci est habituellement imputable à certaines combinaisons d'eau douce ou adoucie, solution de lavage alcaline, rinçage insuffisant, chargement excessif du lave-vaisselle, et à la chaleur de séchage. Il peut être nécessaire de laver manuellement ces articles pour éliminer complètement le problème.

Pour ralentir ce processus, utiliser la quantité minimale de détergent, mais pas moins d'une cuillerée à soupe (15 g) par charge. Utiliser un agent de rinçage liquide, et ne pas trop charger le lave-vaisselle pour permettre un rinçage à fond. Il n'est pas possible d'éliminer le film de silice ou l'effet de l'attaque chimique qui demeurent en permanence. Ne pas utiliser un séchage avec chaleur.

### ■ Taches blanches sur les ustensiles de cuisson à revêtement anti-adhésif

Le détergent du lave-vaisselle a-t-il éliminé la patine? Générer une nouvelle patine après le lavage au lave-vaisselle.

### ■ Taches marron sur la vaisselle et les surfaces internes du lave-vaisselle

L'eau comporte-t-elle une concentration de fer élevée? Laver de nouveau la vaisselle après avoir versé 1 à 3 c. à thé (5-15 mL) de cristaux d'acide citrique dans le distributeur de détergent avec couvercle. Ne pas utiliser de détergent. Exécuter ensuite un programme de lavage Normal avec détergent. Si ce traitement est nécessaire plus fréquemment que tous les deux mois, on recommande l'installation d'un dispositif d'élimination du fer.

### ■ Marques noires ou grises sur la vaisselle

Des articles en aluminium frottent-ils contre la vaisselle durant le lavage? Les articles en aluminium jetables peuvent se briser dans le lave-vaisselle et causer des marques. Laver ces articles à la main. Pour éliminer les marques d'aluminium, employer un produit de nettoyage moyennement abrasif.

### ■ Taches orange sur les articles de plastique ou les surfaces internes du lave-vaisselle

Place-t-on dans le lave-vaisselle de la vaisselle sur laquelle il y a une quantité considérable de résidus alimentaires à base de tomates? Il peut s'avérer nécessaire d'utiliser un produit pour l'élimination des taches pour enlever les taches du lave-vaisselle. Les taches n'affectent pas la performance du lave-vaisselle.

## Bruits

### ■ Émission de bruits de broyage ou de bourdonnement

Un objet dur a pénétré dans le module de lavage (sur certains modèles). Le bruit devrait cesser une fois que l'objet sera broyé. Si le bruit persiste après un programme complet, faire un appel de service.

## La vaisselle n'est pas complètement nettoyée

### ■ Résidus de produits alimentaires sur la vaisselle

La vaisselle est-elle chargée correctement?

A-t-on choisi le programme qui décrit les taches les plus difficiles sur la charge de vaisselle? Utiliser un programme plus intense pour les niveaux de saleté plus intense.

La température de l'eau est-elle trop basse? Pour obtenir de meilleurs résultats de lavage, l'eau doit être à 120°F (49°C) à son entrée dans le lave-vaisselle.

A-t-on utilisé la bonne quantité de détergent frais? Utiliser uniquement les détergents recommandés pour lave-vaisselle. Ne pas employer moins d'une cuillerée à soupe (15 g) par charge. Pour qu'il soit efficace, il faut que le détergent soit frais. Une vaisselle très sale et/ou une eau dure nécessitent généralement un supplément de détergent.

Y a-t-il des grumeaux de détergent dans le distributeur? Utiliser uniquement un détergent frais. Ne pas laisser le détergent pendant plusieurs heures dans un distributeur humide. Nettoyer le distributeur lorsqu'il s'y trouve des grumeaux de détergent.

La pompe ou le bras d'aspersion est-elle/il obstrué(e) par des étiquettes de bouteilles et de cannettes?

La pression d'eau du domicile est-elle suffisamment élevée pour un remplissage convenable du lave-vaisselle? La pression d'eau du domicile devrait être de 20 à 120 lb/po<sup>2</sup> (138 à 828 kPa) pour un remplissage convenable du lave-vaisselle. Si vous avez des questions au sujet de la pression de votre eau, faire appel à un plombier qualifié agréé.

Une accumulation de mousse ralentit-elle le bras d'aspersion? Ne pas utiliser de savon ou de détergent à lessive. Utiliser uniquement les détergents recommandés pour lave-vaisselle.

### ■ La vaisselle dans la zone de lavage PROSCRUB® n'est pas propre

La vaisselle est-elle chargée face aux jets d'aspersion PROSCRUB®? Charger les surfaces sales de la vaisselle face à l'arrière du lave-vaisselle, vers les jets d'aspersion PROSCRUB®. Incliner la vaisselle vers l'arrière pour que l'eau puisse couler des surfaces et pour que le bras d'aspersion inférieur puisse laver l'article par le dessous.

**REMARQUE :** Les articles chargés peuvent se déplacer lorsque les paniers sont poussés à l'intérieur du lave-vaisselle. Vérifier que les articles n'interfèrent pas avec les bras d'aspersion, le tube d'alimentation d'eau ou les jets d'aspersion PROSCRUB®.

Les articles sont-ils placés sans chevauchement? Charger les articles en une seule rangée de profondeur sans chevauchement afin que les jets d'aspersion PROSCRUB® puissent atteindre toutes les surfaces.

## La vaisselle est endommagée au cours d'un programme

### ■ Écaillage de la vaisselle

A-t-on chargé le lave-vaisselle correctement? Charger la vaisselle et les verres de telle manière qu'ils soient stables et qu'ils ne s'entrechoquent pas lors du lavage. Minimiser l'écaillage en déplaçant lentement les paniers.

**REMARQUE :** Les antiquités, le cristal très mince et certains types de faïence et de verre peuvent être trop délicats pour le lavage automatique. Laver manuellement.

# GARANTIE DU LAVE-VAISSELLE KITCHENAID®

## GARANTIE LIMITÉE DE UN AN

Pendant un an à compter de la date d'achat, lorsque ce gros appareil ménager est utilisé et entretenu conformément aux instructions jointes à ou fournies avec le produit, KitchenAid ou KitchenAid Canada (ci-après désignées "KitchenAid") paiera pour les pièces spécifiées par l'usine et la main-d'œuvre pour corriger les vices de matériaux ou de fabrication. Le service doit être fourni par une compagnie de service désignée par KitchenAid.

## GARANTIE LIMITÉE DE LA DEUXIÈME À LA CINQUIÈME ANNÉE INCLUSIVEMENT SUR CERTAINS COMPOSANTS

De la deuxième à la cinquième année inclusivement à compter de la date d'achat, lorsque votre gros appareil ménager est installé, utilisé et entretenu conformément aux instructions jointes à ou fournies avec le produit, KitchenAid paiera pour les pièces spécifiées par l'usine pour les composants suivants, en cas de vices de matériaux ou de fabrication : paniers à vaisselle en nylon, moteur de lavage et de vidange, commandes électroniques et élément chauffant.

## GARANTIE LIMITÉE À VIE SUR LA CUVE EN ACIER INOXYDABLE ET L'INTÉRIEUR DE LA PORTE

Pendant la durée de vie du produit, à compter de la date d'achat, lorsque votre gros appareil ménager est installé, utilisé et entretenu conformément aux instructions jointes à ou fournies avec le produit, KitchenAid paiera pour les pièces spécifiées par l'usine et la main-d'œuvre pour corriger les vices de matériaux ou de fabrication. Le service doit être fourni par une compagnie de service désignée par KitchenAid.

## KITCHENAID NE PRENDRA PAS EN CHARGE

1. Les visites de service pour rectifier l'installation du gros appareil ménager, montrer à l'utilisateur comment utiliser l'appareil, remplacer ou réparer des fusibles ou rectifier le câblage ou la plomberie du domicile.
2. Les visites de service pour réparer ou remplacer les ampoules électriques de l'appareil, les filtres à air ou les filtres à eau. Ces pièces consommables ne sont pas couvertes par la garantie.
3. Les réparations lorsque le gros appareil ménager est utilisé à des fins autres que l'usage unifamilial normal.
4. Les dommages imputables à : accident, modification, usage impropre ou abusif, incendie, inondation, actes de Dieu, installation fautive ou installation non conforme aux codes d'électricité ou de plomberie, ou l'utilisation de produits non approuvés par KitchenAid.
5. Le coût des pièces de rechange et de la main-d'œuvre pour les appareils utilisés hors des États-Unis ou du Canada.
6. Le ramassage et la livraison. Ce gros appareil ménager est conçu pour être réparé à domicile.
7. Les réparations aux pièces ou systèmes résultant d'une modification non autorisée faite à l'appareil.
8. Les frais de voyage et de transport pour le service d'un produit dans les régions éloignées.
9. La dépose et la réinstallation de votre appareil si celui-ci est installé dans un endroit inaccessible ou n'est pas installé conformément aux instructions d'installation fournies.
10. Le coût des pièces de rechange et de la main-d'œuvre lorsque l'appareil est utilisé dans un pays autre que le pays où il a été acheté.

## CLAUDE D'EXONÉRATION DE RESPONSABILITÉ AU TITRE DES GARANTIES IMPLICITES; LIMITATION DES RECOURS

LE SEUL ET EXCLUSIF RECOURS DU CLIENT DANS LE CADRE DE LA PRÉSENTE GARANTIE LIMITÉE CONSISTE EN LA RÉPARATION PRÉVUE CI-DESSUS. LES GARANTIES IMPLICITES, Y COMPRIS LES GARANTIES APPLICABLES DE QUALITÉ MARCHANDE ET D'APTITUDE À UN USAGE PARTICULIER, SONT LIMITÉES À UN AN OU À LA PLUS COURTE PÉRIODE AUTORISÉE PAR LA LOI. KITCHENAID N'ASSUME AUCUNE RESPONSABILITÉ POUR LES DOMMAGES FORTUITS OU INDIRECTS. CERTAINES JURIDICTIONS NE PERMETTENT PAS L'EXCLUSION OU LA LIMITATION DES DOMMAGES FORTUITS OU INDIRECTS, OU LES LIMITATIONS DE LA DURÉE DES GARANTIES IMPLICITES DE QUALITÉ MARCHANDE OU D'APTITUDE À UN USAGE PARTICULIER, DE SORTE QUE CES EXCLUSIONS OU LIMITATIONS PEUVENT NE PAS S'APPLIQUER DANS VOTRE CAS. CETTE GARANTIE VOUS CONFÈRE DES DROITS JURIDIQUES SPÉCIFIQUES ET VOUS POUVEZ ÉGALEMENT JOUIR D'AUTRES DROITS QUI PEUVENT VARIER D'UNE JURIDICTION À UNE AUTRE.

À l'extérieur du Canada et des 50 États des États-Unis, cette garantie ne s'applique pas. Contacter votre marchand KitchenAid autorisé pour déterminer si une autre garantie s'applique. 5/07

Pour obtenir des renseignements supplémentaires sur le produit ou consulter la FAQ (Foire aux questions), aux É.-U., visitez notre site Web [www.kitchenaid.com](http://www.kitchenaid.com) Au Canada, visitez notre site Web [www.kitchenaid.ca](http://www.kitchenaid.ca)

Si vous n'avez pas accès à Internet et que vous avez besoin d'assistance pour l'utilisation de votre produit ou souhaitez obtenir un rendez-vous de service, communiquez avec KitchenAid au numéro ci-dessous.

*Préparez vos numéros de modèle et de série au complet. Vous trouverez vos numéros de modèle et de série sur l'étiquette située près de la porte sur le côté droit ou gauche, à l'intérieur du lave-vaisselle.*

Pour assistance ou service aux É.-U., composez le 1-800-422-1230. Au Canada, composez le 1-800-807-6777.

Si vous avez besoin de plus d'assistance, vous pouvez écrire à KitchenAid en soumettant toute question ou problème à l'adresse ci-dessous:

Aux É.-U. :

KitchenAid Brand Home Appliances  
Customer eXperience Center  
553 Benson Road  
Benton Harbor, MI 49022-2692

Au Canada :

KitchenAid Canada  
Centre d'interaction avec la clientèle  
1901 Minnesota Court  
Mississauga, Ontario L5N 3A7

Dans votre correspondance, veuillez indiquer un numéro de téléphone où l'on peut joindre dans la journée.

Veuillez conserver ces Instructions d'utilisation, ainsi que le numéro de modèle pour référence ultérieure.

W10084410A  
SP PN W10084538A

© 2008 Tous droits réservés. ® Marque déposée/TM Marque de commerce de KitchenAid, U.S.A., Emploi sous licence par KitchenAid Canada au Canada Imprimé aux É.-U. 2/08

