

User Manual

Manuel de l'Utilisateur

Dear users:
Chers utilisateurs :

Thank you for purchasing Narwal products. To access comprehensive support from Narwal, you are recommended to read carefully the manual and illustrations before using the product. Please keep the manual properly.

Merci d'avoir acheté les produits Narwal. Pour bénéficier d'un support complet de la part de Narwal, nous vous recommandons de lire attentivement le manuel et les illustrations avant d'utiliser le produit. Veuillez conserver le manuel correctement.

The manual may be updated from time to time based on product updates and user feedback. Please scan the QR code below to browse the official website and view the latest version.

In case of any problem in using the product, please contact Narwal after-sales customer service through the following ways:

Le manuel peut être mis à jour de temps à autre en fonction des mises à jour du produit et des retours des utilisateurs. Veuillez scanner le code QR ci-dessous pour accéder au site Web officiel et consulter la dernière version.

En cas de problème lors de l'utilisation du produit, veuillez contacter le service client après-vente Narwal par les moyens suivants :

Customer service email:

Email du service client : support.na@global.narwal.com (Amérique du Nord):

support.na@global.narwal.com (North America)

support.ev@global.narwal.com (Germany)

support.it@global.narwal.com (Italy)

support.jp@global.narwal.com (Japan)

support.fr@global.narwal.com (France)

support.kr@global.narwal.com (South Korea)

support.es@global.narwal.com (Spain)

*For other countries, please refer to the after-sales contact information provided by your local vendors

*Pour les autres pays, veuillez vous référer aux informations de contact après-vente fournies par vos revendeurs locaux. Nous vous souhaitons une agréable expérience !

We wish you a pleasant experience!
Nous vous souhaitons une bonne expérience !



WWW.NARWAL.COM



Electronic version of the user manual
Elektronische Version des Benutzerhandbuchs
Versione elettronica del manuale d'uso
Version électronique du Manuel d'utilisateur
Version electrónica del manual de usuario
Электронная версия руководства пользователя
전자 설명서
電子説明書
電子說明書
Wersja elektroniczna instrukcji obsługi
Kullanım kılavuzunun elektronik versiyonu
Bản điện tử sách hướng dẫn sử dụng
إصدار إلكتروني للمニュアル
ברוק אלקטרוני של המדריך למשתמש
Version électronique du Manuel d'utilisateur
النسخة الإلكترونية من دليل المستخدم

CONTENTS

TABLE DES MATIÈRES

en	02
de	06
it	10
fr	14
es	18
ru	22
ko	26
ja	30
zh-tw	34
tr	38
pl	42
vi	46
th	52
he	54
fr-ca	58

Regional Availability and Compatibility

Based on user experience consideration and relevant legal and compliant requirements, Narwal products normally sold by Narwal (and its authorized retailers) are only available for use and after-sales service support in the country or region in which they were originally sold. If a product is shipped to any other countries or regions, you might not be able to use the Narwal App to bind the product or perform relevant operations. We recommend that you purchase the local version of the Narwal product from Narwal or its authorized retailers in order to obtain the best product use and service experience.

For avoidance of doubt, Narwal products sold by Narwal (and its authorized retailers) in the PRC are only available for use and after-sales service support in the PRC (for this purpose, excluding Hong Kong, Macao and Taiwan).

1 Product At A Glance

1.1 Check List

Main parts

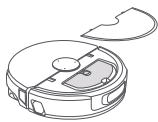

Robot × 1
(Dust collection box × 1 and track mopping module × 1 already installed)



Multifunctional dock × 1
(cleaning base×1, clean water tank×1, dirty water tank×1 included)

Accessories

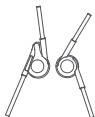

Anti-tangling side brush×2
(Accessory)

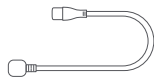

Power cord × 1

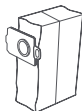

Dust Bag × 2
(Accessory)



Detergent×1
(Accessory)

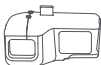

Replaceable insert bin × 1
(Accessory)



Dust bin filter × 1
(Accessory)



Replaceable Cleaning filter × 1
(Accessory)

1.2 Robot

Front (top cover closed)

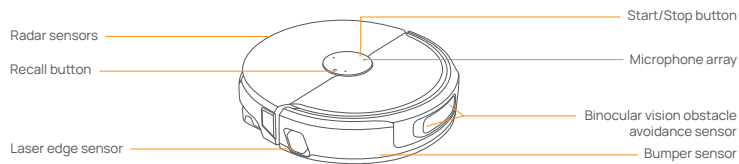

Front (top cover open)

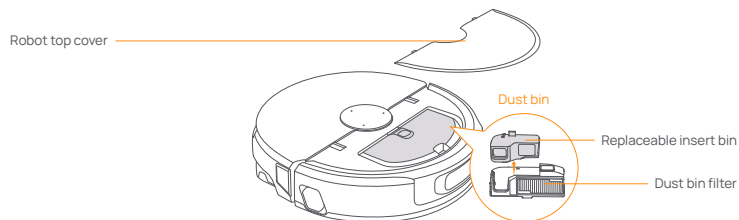

Robot bottom

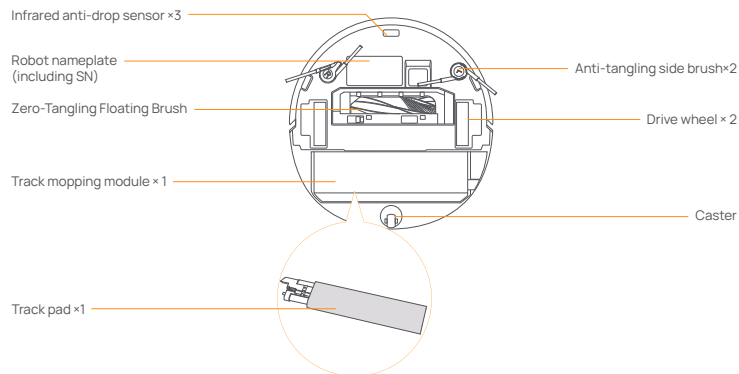

1.3 Multifunctional dock components

Front (top cover closed)

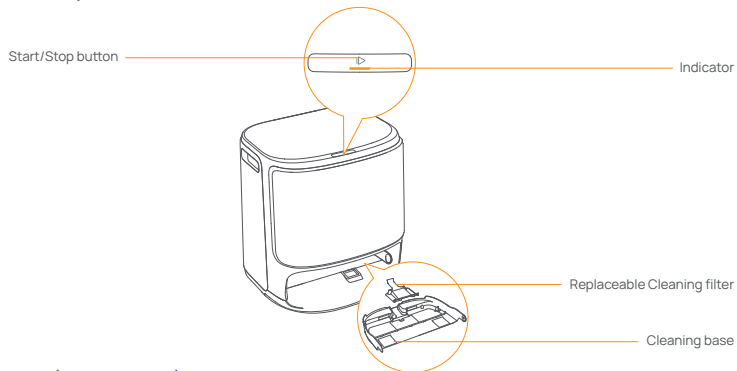

Front (top cover open)



Back



1.4 Buttons and indicators

Robot buttons

Button	Action	Function
Start/Stop	Short press	Start/pause/resume the current task
	Press and hold for 2s	On/Off, End Task
	Press and hold for 10s	Forced power-off of robot
	Triple tap the button	Turn On/Off Child Lock
Recall	Short press	Return to the dock
	Press and hold for 5s	Enter the pairing mode
	Press and hold for 15s	Reset system version and clear user data
	Triple tap the button	Enable robot video call

Multifunctional dock button

Button	Action	Function
	Short press	Start/pause/resume the current task
	Double click	Start/cancel mop washing
	Press and hold for 2s	End current task
	Press and hold for 5s	Enter/exit the pairing mode

Robot indicators

Indicator	Meaning
Dynamic spinning blue	Task Underway
Dynamic breathing blue	Task paused
Smart spinning blue	Nawa response status
Flashing red	During an error
Breathing red	Disconnected
Breathing orange	Pairing/Updating
Dynamic color	Device startup

Multifunctional dock indicators

Indicator	Meaning
Off	Standby/drying
Steady	In task/standby mode
Breathing	Task paused/pairing/updating
Flashing	Error/disconnected

2. Get Ready Before Use

(1) Install the side brushes

Press side brushes into the slots of the same color until they click into place.

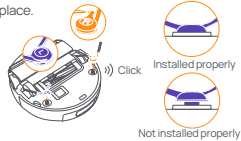

(3) Remove the paper trays and install the replaceable cleaning filter

- Remove the paper trays that fix the robot inside the dock.
- Take out the cleaning tray, clip the replaceable filter into the slot of the tray and press it down to install it in place.
- Put the cleaning base with cleaning filter installed back to the dock.

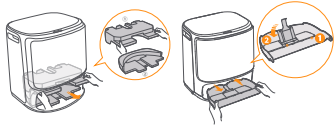

(5) Dust Bag Installation

- Remove the dock front cover.
- Insert the dust bag into the slot in the marked direction until it hits the bottom.
- Install the dock front panel in proper place.



(7) Add detergent

With the clean water tank full, using the detergent cap to measure an appropriate amount of detergent into the clean water tank, securely close the tank lid, and shake gently to mix.

Tips: • Please use the detergent from Narwal, otherwise, the device may become faulty. • Please use the bottle cap to measure the detergent. For the specific method, refer to the "HOW TO USE" on the bottle.



(2) Remove the anti-collision foam

- Lift the top cover sticker to open the robot top cover and remove the anti-collision foam.
- Close the robot's top cover.

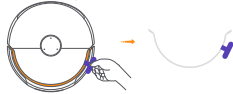

(4) Placing the multifunctional dock

- Plug in the power cord in the back of the dock to connect the power.
 - Leave an open space of at least 0.45 meter long in front of the dock for the robot to enter and leave the dock.
- Tips: DO NOT put the dock close to a heat source.

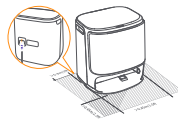

(6) Add clean water

- Open the clean water tank and fill it with clean water.
- Please fasten the upper lid of the water tank and put it back into the Multifunctional dock.

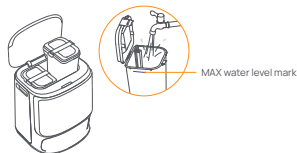

(8) Boot settings

Push the robot into the dock with side brushes facing outward. The dock will beep once to indicate that charging is successful and the robot will turn itself on and prompt a voice message.

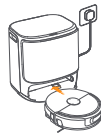

(9) Connect and bind the robot in the App

Download the Narwal App and follow the instructions for connecting and binding the robot. Note: In the App device page, tap "Settings" > "Device" and then press hold the "Restart Robot" for 10s to turn on/off the power-saving mode.

—The power-saving mode is only available in North America.



3. How to Use

Before using the robot, please make sure you have finished the installation and multifunctional dock setup in Chapter 2.

3.1 Organize the home environment

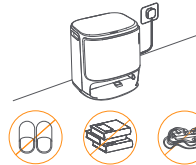

A. Put away the clutter on the floor, e.g. scattered cables, rags, slippers, clothes, and books slippers, clothes, and books.

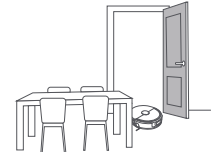

B. Open the doors of the rooms to be cleaned and arrange the furniture to leave as much space as possible for cleaning.



C. Leave other doors closed and install the fence to prevent the robot from entering elevated or low areas.



The maximum obstacle crossing height is 30mm and the robot cannot enter rooms with a threshold height of over 30mm. You can purchase Narwal Threshold Ramp to help the robot climb over obstacles.



E. DO NOT stand in front of the robot, on the threshold, or in narrow aisles to avoid omission.

3.2 Mapping

Before cleaning a new home, the robot needs to explore the environment and create a map. Before first-time cleaning, you can trigger mapping by short pressing the ▶ [Start/Stop] button on the dock or tapping "Start Mapping" in the App. Note:

1. You can edit or manage all maps in Narwal APP after mapping finished, including creating sub-map for NO-GO Zones or multi floors.
2. Do not move the dock after mapping finished, otherwise you need to rebuild the map. If there is a change in the location of large pieces of furniture, it is recommended to rebuild the map.

3.3 Cleaning

Before a cleaning task, please make sure that the robot has a proper battery level, which can be viewed in the App.

Select cleaning modes

The product comes with four built-in cleaning modes: Vacuum, Mop, Vacuum and Mop, and Vacuum then Mop. You can select and adjust parameters like cleaning cycles, suction, and mop humidity for each mode in the App.



Set Freo Mind

The Freo Mind is an intelligent cleaning assistant. When Freo Mind is turned on, the robot will intelligently adjust cleaning parameters, without needing manual settings.

You can select whether to activate Freo Mind when starting a cleaning task in the App.

Start cleaning task

You can command the robot to start cleaning in the following ways:



- Tap  [Start Cleaning] in the App;
- Short press the  [Start/Stop] on the robot and the robot will activate the Vacuum Mode by default;
- Short press the dock  [start and stop] to start cleaning, and the robot will default to the simultaneous cleaning mode of scanning and dragging.

Note: You can adjust the cleaning mode and set more cleaning parameters in the App.

DO NOT touch both sides of the mop assembly with your hands when the robot is executing tasks.

Pause/resume the current task

You can pause/resume the current task in the following ways:

- Tap  [Pause] /  [Resume] in the App;
- Short press the  [Start/Stop] button ;
- Short press the dock  [Start-Stop].

Dust collection



When vacuuming task started, solid waste in the robot dust box will be automatically vacuumed to the dust bag in the dock. You can click  [Dust Collection] in the App to start dust collection.

Clean Mop

If the robot is set for multiple mopping runs or the area for cleaning is large, the robot will automatically return to the dock for mop washing.

The number of mopping runs and return frequency can be modified in the App before cleaning starts, and they cannot be modified during the current cleaning task.

You can also have the Multifunctional dock wash the mop:





- Tap  [Mop Washing] in the App;
- Double-click the dock  [mop].

Note: Please DO NOT pull the robot out the dock during mop cleaning process so as to avoid component damage.

End current task

The robot will navigate itself back to the dock when cleaning ends. You can view the current cleaning report in the App.

You can also manually end a task in the following four ways:

- Press and hold  Finish button for 2s in the App;
- Short press the  [Recall] button on the robot;
- Press and hold the  [Start/Stop] button on the robot for 2s;
- Press and hold for 2s on the dock  [start-stop].

Start mop drying

After the last mopping run, the robot will return to the dock for mop washing and drying. The drying time can be modified in the App.

- Click  [Mop drying] in the APP to dry the mops.

4. Parameters

4.1 Specifications

Robot (YJCC026)	Multifunctional dock (YJCB026BL)
Dimensions: 363.5*351.2*95 mm	Dimensions: 430*402*461 mm
Weight: 5.0kg	Weight: 10.2 kg
Wireless Connection: 2.4GHz/5GHz Wi-Fi	Rated input: 220-240V~, 50-60Hz 100-127V~, 50-60Hz (The actual rated input is based on the product nameplate information.)
Rated input (charging): 8-17.8V=== 0.2-3.5A	
Rated power: 65W	Rated output: 8-17.8V=== 0.2-3.5A
Rated voltage (working): 14.4V=== (lithium ion battery, ≥5900mAh)	Rated power: Charging: 65W Water heating: 1350W (220-240V~, 50-60Hz) 950-1450W (100-127V~, 50-60Hz) Dust Collection: 450W (220-240V~, 50-60Hz) 360-450W (100-127V~, 50-60Hz)
Charging takes about 3 hours at a normal ambient temperature	Drying:100W (Note: The rated drying power refers to the drying power of the mop pads at full power.)
Wi-Fi	
Protocol: IEEE 802.11a/b/g/n/ac/ax	
Frequency Range&Max. Transmitter Power: 2400~2483.5MHz /EIRP≤20dBm 5150MHz-5350MHz/EIRP≤23dBm 5470MHz-5725MHz/EIRP≤20dBm 5725MHz-5850MHz/EIRP≤13.98dBm	
Bluetooth	Bluetooth
Protocol: BLE 5.0	Protocol: BLE 5.0
Frequency Range: 2402-2480MHz	Frequency Range: 2402-2480MHz
Max. Transmitter Power (EIRP): ≤10dBm	Max. Transmitter Power (EIRP): ≤10dBm

Battery (Robot)	
Battery Pack Quantity Per Pack:	1 pcs
Battery Type:	Rechargeable Li-ion Battery
Nominal Voltage:	14.4V===
Quantity of Battery Cells Per Battery Pack:	8 pcs
Rated Capacity, Rated Energy:	5900mAh, 84.96Wh

Regionale Verfügbarkeit und Kompatibilität

Aufgrund der Benutzererfahrungen und entsprechenden Gesetz- und Compliance-Bestimmungen können die von Narwal (einschließlich Narwals autorisierter Händler) offiziell zur Markteinführung gebrachten Narwal Produkte lediglich in den verkauften Ländern/Regionen verwendet und Kundendienst erhalten werden. Wird das Produkt nach anderen Ländern oder Regionen geliefert, kann es sein, dass das Produkt im Narwal-APP nicht verknüpft wird und entsprechende Bedienung nicht durchgeführt wird. Um die beste Benutzungs- sowie Dienstleistung zu bekommen, schlagen wir Ihnen vor, bei Narwal oder Narwals autorisierten Händlern das vor Ort offizielle zur Markteinführung gebrachte Narwal Produkt zu erwerben.

Um Zweifel auszuschließen, kann Narwals Produkt, das von Narwal (einschließlich Narwals autorisierter Händler) im chinesischen Festland zur Markteinführung gebracht wird, nur im chinesischen Festland (nur zu diesem Zweck sind Hong Kong, Macao und Taiwan ausgeschlossen) verwendet und Kundendienst erhalten werden.

1. Produkt auf einen Blick

1.1 Checkliste

Hauptteile

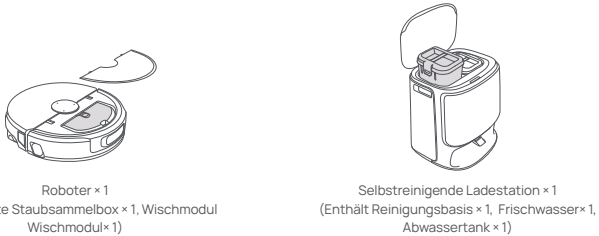

Zubehör

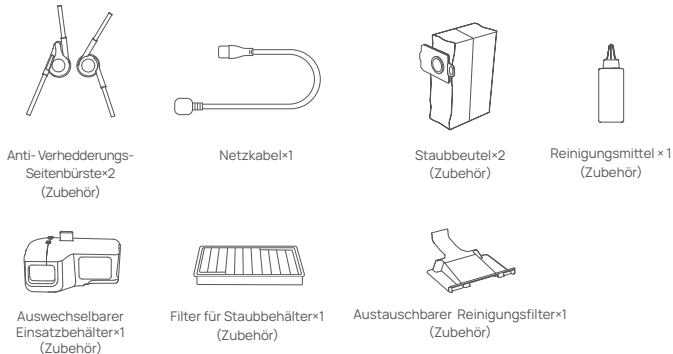

1.2 Roboter

Vorderseite des Roboters (obere Abdeckung geschlossen)

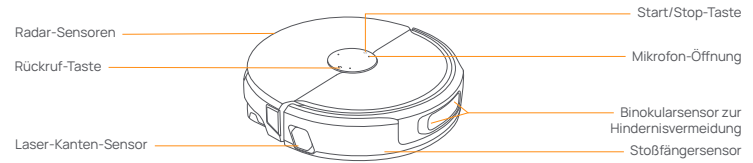

Vorderseite des Roboters (obere Abdeckung geöffnet)

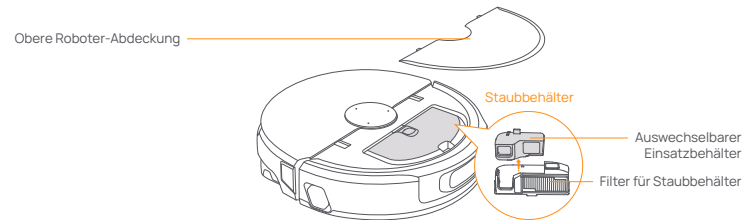

Roboter-Boden

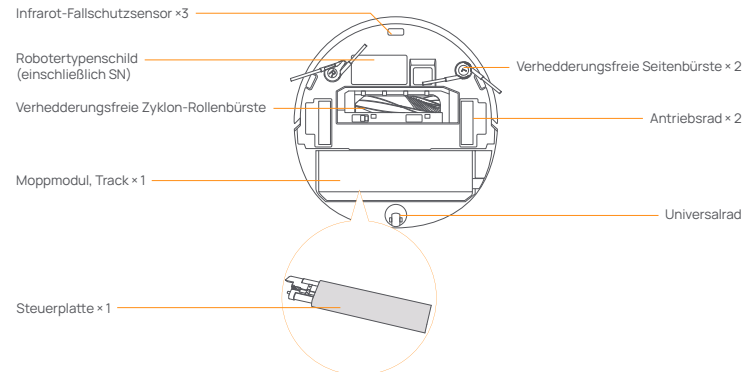

1.3 Multifunktionale Komponenten der Dockingstation

Vorderseite (obere Abdeckung geschlossen)

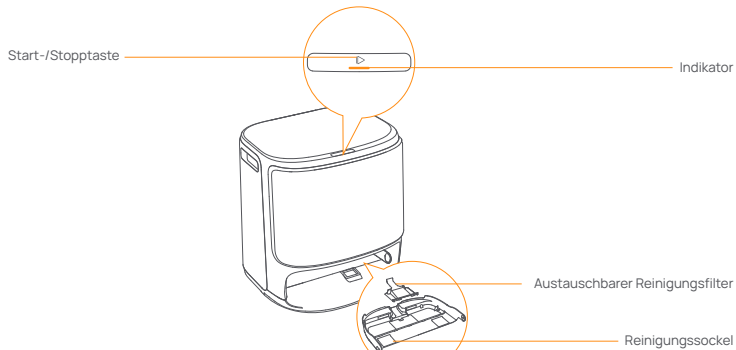

Vorderseite (obere Abdeckung geschlossen)

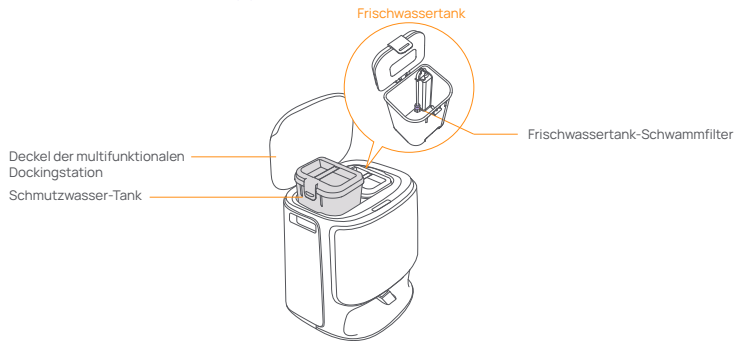

Ladestation Rückseite



1.4 Tasten und Anzeigen

Roboter-Tasten

Taste	Aktion	Funktion
Start/Stop ⏻	Kurzes Drücken	Starten/Pausieren/Fortsetzen der aktuellen Aufgabe
	2 Sekunden lang gedrückt halten	Ein/Aus, um die Aufgabe zu beenden
	10s lang gedrückt halten	Zwangsabschaltung des Roboters
	Taste dreimal drücken	Kindersicherung ein-/ausschalten
Rückruf 🏠	Kurzes Drücken	Rückkehr zur selbst reinigenden Ladestation
	5 Sekunden lang gedrückt halten	Aufrufen des Koppelmodus
	15 Sekunden lang gedrückt halten	Systemversion zurücksetzen und Benutzerdaten löschen
	Taste dreimal drücken	Videoanruf mit dem Roboter aktivieren

Taste für die multifunktionale Dockingstation

Taste	Aktion	Funktion
▶	Kurzes Drücken	Starten/Pausieren/Fortsetzen der aktuellen Aufgabe
	Doppelklick	Start/Abbruch der Mopp-Wäsche
	2 Sekunden lang gedrückt halten	Aktuelle Aufgabe beenden
	Taste dreimal drücken	Aufrufen/Beenden des Koppelmodus

Roboteranzeigen

Anzeige	Bedeutung
Dynamisches Drehen blau	Aufgabe im Gange
Dynamische Atmung blau	Aufgabe pausiert
Intelligentes Drehen blau	Nawa-Antwortstatus
Rot blinkend	Bei einem Fehler
Rot atmend	Wenn getrennt
Atmung orange	Koppeln/Aktualisieren
Dynamische Farbe	Gerätestart

Anzeige der multifunktionale Dockingstation

Anzeige	Bedeutung
Aus	Standby/Trocknen
Stationär	Im Aufgaben-/Standby-Modus
Atmend	Aufgabe pausiert/gekoppelt/Update
Blinkend	Fehler/getrennt

2. Vor dem Gebrauch bereit machen

(1) Montieren Sie die Seitenbürsten

Drücken Sie die Seitenbürsten in die Schlitzte der gleichen Farbe, bis sie einrasten.



(3) Entfernen Sie die Paperschalen und installieren Sie den austauschbaren Reinigungsfilter.

- Entfernen Sie die Paperschalen, die den Roboter in der Dockingstation befestigen.
- Nehmen Sie die Reinigungswanne heraus, setzen Sie den austauschbaren Filter in den Schlitz der Wanne ein und drücken Sie ihn nach unten, um ihn zu installieren.
- Setzen Sie die Reinigungsbasis mit installiertem Reinigungsfilter wieder in die Dockingstation ein.



(5) Staubbeutel-Installation

- Entfernen Sie die Frontplatte der selbst reinigenden Ladestation.
- Führen Sie den Staubbeutel in der markierten Richtung in den Schlitz ein, bis er am Boden anschlägt.
- Installieren Sie die Frontplatte der Ladestation.



(7) Fügen Sie Reinigungsmittel hinzu

Bei vollem Frischwassertank mithilfe des Reinigungsmittelverschlusses eine angemessene Menge Reinigungsmittel in den Frischwassertank geben, den Tankdeckel fest verschließen und zum Mischen vorsichtig schütteln.

- Tipps: • Bitte verwenden Sie das Reinigungsmittel von Narwal, da das Gerät sonst möglicherweise nicht mehr funktioniert.
- Bitte verwenden Sie den Flaschenverschluss, um die Menge des Reinigungsmittels zu messen. Die Methode wird im Abschnitt „Verwendung“ auf der Flasche beschrieben.



(2) Entfernen Sie den Anti-Kollisionsschaum

- Heben Sie den Aufkleber der oberen Abdeckung an, um die obere Abdeckung des Roboters zu öffnen und den Anti-Kollisionsschaum zu entfernen.
- Schließen Sie die obere Abdeckung des Roboters.

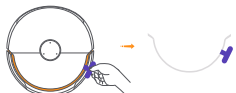

(4) Selbst reinigende Ladestation

- Stecken Sie das Netz kabel in die hintere Buchse der Ladestation und schließen Sie die Strom versorgung an.
 - Stellen Sie sicher, dass sich vor der Ladestation ein offener Bereich von 0,45 Metern befindet, in dem der Roboter ein- und einfahren kann.
- Erinnerung: Stellen Sie die Ladestation nicht in die Nähe der Wärmequelle.

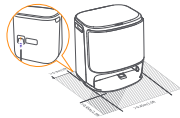

(6) Sauberes Wasser hinzufügen

- Öffnen Sie den Frischwassertank und füllen Sie ihn mit sauberem Wasser.
- Schließen Sie die Abdeckung des Wassertanks und setzen Sie ihn wieder in die multifunktionale Dockingstation ein.

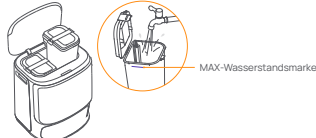

(8) Boot-Einstellungen

Stellen Sie sicher, dass die Seite des Roboters nach außen zeigt, schieben Sie den Roboter in die Ladestation, die Ladestation verfügt über einen "Tropfen"-Soundeffekt, der darauf hinweist, dass das Aufladen erfolgreich ist, und der Roboter schaltet sich automatisch ein und sendet die Stimme.

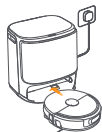

(9) Verbinden und Verknüpfen des Roboters in der App

Laden Sie die Narwal App herunter und befolgen Sie die Anweisungen zum Verbinden und Verknüpfen des Roboters.

Anmerkung: Tippen Sie auf der Geräteseite der App auf "Einstellungen" > "Gerät" und halten Sie dann die Taste "Roboter neu starten" 10 Sekunden lang gedrückt, um den Energiesparmodus ein-/auszuschalten. – Der Energiesparmodus ist nur in Nordamerika verfügbar.



3. Anwendung

Stellen Sie vor dem offiziellen Gebrauch sicher, dass Sie die Roboterinstallation und die Einrichtung der multifunktionale Dockingstation gemäß Kapitel 2 abgeschlossen haben.

3.1 Aufräumen der Haushaltsumgebung



A. Räumen Sie das Durcheinander auf dem Boden weg, z. B. verstreute Kabel, Lappen, Hausschuhe, Kleidung und Bücher.



C. Lassen Sie die anderen Türen geschlossen und montieren Sie die Absperrung, um den Roboter daran zu hindern, erhöhte oder niedrige Bereiche zu befahren.



E. Stellen Sie sich NICHT vor den Roboter, auf die Schwelle oder in enge Durchgänge, um ein Übersehen zu vermeiden.

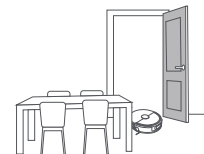

B. Öffnen Sie die Türen der zu reinigenden Räume und organisieren Sie die Möbel so, dass so viel Platz wie möglich für die Reinigung bleibt.



D. Die maximale Höhe für die Überwindung von Hindernissen beträgt 30 mm, und der Roboter kann keine Räume mit einer Schwellenhöhe von mehr als 30 mm eingeben. Sie können die Narwal-Schwellenrampe erwerben, um dem Roboter beim Überwinden von Hindernissen zu helfen.

3.2 Kartierung

Bevor der Roboter ein neues Zuhause reinigen kann, muss er die Umgebung erkunden und eine Karte erstellen. Vor der ersten Reinigung können Sie das Kartieren durch kurzes Drücken der Taste ▶ [Start/Stop] an der Dockingstation oder durch einen Klick auf „Kartierung starten“ in der App starten.

Anmerkung:

1. Sie können alle Karten in der Narwal APP bearbeiten oder verwalten, nachdem das Kartieren beendet wurde, einschließlich der Erstellung von Unterkarten für NO-GO-Zonen oder mehrere Etagen.
2. Verschieben Sie die Ladestation nach dem Erstellen der Karte nicht, andernfalls müssen Sie die Karte neu erstellen. Wenn sich die Position großer Möbel im Haus ändert, wird empfohlen, die Karte neu zu erstellen.

3.3 Reinigung

Vor einer Reinigungsaufgabe sollten Sie sich vergewissern, dass der Akku des Roboters in Ordnung ist, was in der App angezeigt werden kann.

Reinigungsmodi auswählen



Das Produkt verfügt über vier integrierte Reinigungsmodi: Saugen, Wischen, Saugen und Wischen und Wischen nach Saugen. Sie können Parameter wie Reinigungszyklen, Saugleistung und Feuchtigkeit beim Wischen für jeden Modus in der App auswählen und einstellen.

Freo Mind einstellen

Der Freo Mind ist ein intelligenter Reinigungsassistent. Wenn Freo Mind eingeschaltet ist, passt der Roboter die Reinigungsparameter auf intelligente Weise an, ohne dass manuelle Einstellungen erforderlich sind. Sie können auswählen, ob Freo Mind aktiviert werden soll, wenn Sie eine Reinigungsaufgabe in der App starten.

Reinigungsaufgabe starten

Sie können den Roboter auf folgende Weise anweisen, die Reinigung zu starten:

- Klick  [Reinigung starten] in der App;
- Drücken Sie kurz auf  [Start/Stop] am Roboter, um den Saugmodus standardmäßig zu aktivieren;
- Drücken Sie kurz auf die Dockingstation  [Start und Stopp], um die Reinigung zu starten. Der Roboter wechselt standardmäßig in den simultanen Reinigungsmodus, bei dem er scannt und wischt.

Hinweis: Sie können den Reinigungsmodus anpassen und weitere Reinigungsparameter in der App festlegen. Berühren Sie NICHT beide Seiten der Mopp-Einheit mit den Händen, wenn der Roboter Aufgaben ausführt.

Die aktuelle Aufgabe pausieren/fortsetzen

Sie können die aktuelle Aufgabe auf folgende Weise pausieren/fortsetzen:

- Tippen Sie in der App auf  [Pause] /  [Fortsetzen];
- Drücken Sie kurz auf die Taste  [Start/Stop];
- Drücken Sie kurz auf die Dockingstation  [Start-Stop].

Staubsammlung

Nach Beginn der Kehraufgabe leitet die selbst reinigende Ladestation den Müll im Staublager des Roboters in den Staubbeutel der Ladestation um.

Sie können in der App auf  [Staubsammlung] klicken, um die Staubsammlung manuell zu starten.

Mopp-Reinigung

Wenn mehrere Wischvorgänge eingerichtet sind oder der Bereich eines einzelnen Reinigungs Bereichs groß ist, kehrt der Roboter während des Wischvorgangs automatisch zur selbst reinigenden Ladestation zurück, um den Mopp zu reinigen. Die Anzahl der Wischvorgänge und die Wiederholungsfrequenz können in der App vor dem Start des Wischens und nicht während des laufenden Wischvorgangs geändert werden.

Sie können den Mopp auch in der multifunktionalen Dockingstation waschen lassen:





- Tippen Sie in der App auf  [Mopp-Wäsche];
- Doppelklicken Sie auf die Dockingstation  [Mopp].

Hinweis: Ziehen Sie den Roboter NICHT gewaltsam heraus, während der Mopp gewaschen wird, um Schäden an Teilen zu vermeiden.

Aktuelle Aufgabe beenden

Der Roboter kehrt nach Abschluss der Reinigung automatisch zur selbst reinigenden Ladestation zurück. Sie können den Bericht über die Reinigung in der App anzeigen.

Sie können eine Aufgabe auch auf die folgenden vier Arten manuell beenden:

- Halten Sie  [Finish] in der App für 2s gedrückt;
- Drücken Sie kurz die Taste  [Rückruf] am Roboter;
- Drücken Sie die Taste  [Start/Stop] auf dem Roboter und halten Sie sie 2 Sekunden lang gedrückt.
- Halten Sie die Taste an der Dockingstation 2 Sekunden lang gedrückt  [Start-Stop].

Mopp-Trocknung

Nach Abschluss des letzten Wischen kehrt der Roboter zur selbst reinigenden Ladestation zurück, um den Mopp zu reinigen und zu trocknen. Die Trocknungszeit kann in der App geändert werden.

- Klicken Sie in der APP auf  [Mopp-Trocknung], um die Mopps zu reinigen.

4. Parameter

4.1 Spezifikationen

Roboter(YJCC026)	Multifunktionale Dockingstation(YJCB026BL)
Abmessungen: 363,5*351,2*95 mm	Abmessungen: 430*402*461 mm
Gewicht: 5.0 kg	Gewicht:10.2 kg
Drahtlose Verbindung: 2.4GHz/5GHz Wi-Fi	Nennleistungsleistung: 220-240V~, 50-60Hz
Nennleistung (Laden): 8-17,8 V=== 0,2-3,5 A	100-127V~, 50-60Hz (Die tatsächliche Nennleistung basiert auf den Angaben auf dem Produkttypenschild.)
Nennleistung: 65 W	Ausgang: 8-17,8 V=== 0,2-3,5 A
Nennspannung (Betrieb): 14,4 V=== (Lithium-Ionen-Akku, ≥5900 mAh)	Nennleistung:Ladevorgang: 65 W Warmwasserbereitung:1350W (220-240V~, 50-60Hz) 950-1450W (100-127V~, 50-60Hz)
Ladezeit: ca. 3 Stunden bei normaler Umgebungstemperatur	Staubsammlung: 450W (220-240V~, 50-60Hz) 360-450W (100-127V~, 50-60Hz)
WLAN	Trocknen: 100W
Protokoll: IEEE 802.11a/b/g/n/ac/ax	Beachten Sie: Die Nenn-Trocknungsleistung bezieht sich auf die Trocknungsleistung der Mopp-Pads bei voller Leistung.
Frequenzbereich&Max. Senderleistung: 2400~2483.5MHz /EIRP≤20dBm 5150MHz-5350MHz/EIRP ≤ 23dBm 5470MHz-5725MHz/EIRP≤20dBm 5725MHz-5850MHz/EIRP≤13.98dBm	
Bluetooth	Bluetooth
Protokoll: BLE 5.0	Protokoll: BLE 5.0
Frequenzbereich: 2402-2480 MHz	Frequenzbereich: 2402-2480 MHz
Max. Sendeleistung (EIRP): ≤10 dBm	Max. Sendeleistung (EIRP): ≤10 dBm

Akku (Roboter)	
Anzahl der Akkupacks pro Packung:	1 Stück
Akku-Typ:	Wiederaufladbarer Li-Ionen-Batterie
Nennspannung:	14,4V===
Anzahl der Akkuzellen pro Akkupack:	8 Stück
Nennkapazität, Nennenergie:	5900mAh, 84,96Wh

Disponibilità e Compatibilità Regionale

Sulla base di considerazioni relative all'esperienza dell'utente e ai requisiti di conformità legale, i prodotti NARWAL rilasciati ufficialmente da NARWAL (e distributori autorizzati da NARWAL) possono essere utilizzati e ricevere assistenza post-vendita solo nel Paese/regione in cui sono stati rilasciati. Se il prodotto viene spedito in un altro Paese o in un'altra regione, potrebbe non essere in grado di utilizzare l'APP di NARWAL per vincolare il prodotto o eseguire operazioni correlate. Per ottenere la migliore esperienza d'uso e di servizio del prodotto, Le consigliamo di acquistare la versione disponibile localmente dei prodotti di NARWAL attraverso NARWAL o i rivenditori autorizzati da NARWAL.

A scanso di equivoci, i prodotti di NARWAL venduti nella Cina continentale da NARWAL (e dai distributori autorizzati da NARWAL) sono limitati all'uso nella Cina continentale e all'ottenimento dell'assistenza post-vendita (solo a questo scopo, esclusi Hong Kong, Macao e Taiwan).

1. Il prodotto in breve

1.1 Lista di controllo

Parti principali

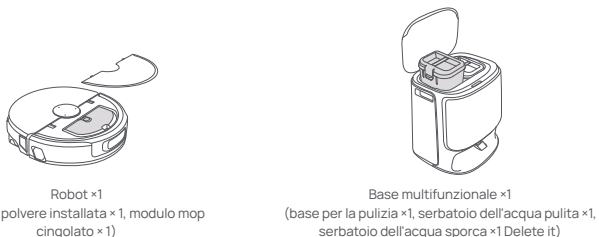

Accessori

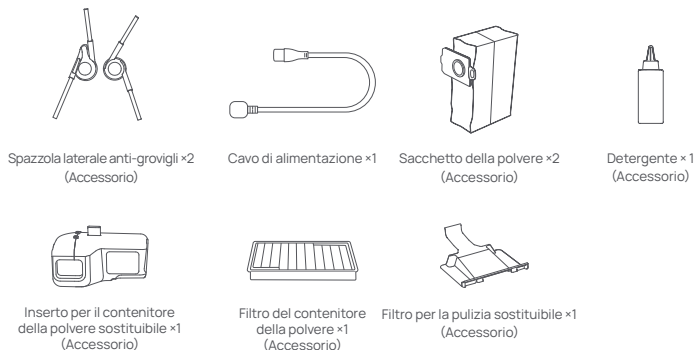

1.2 Accessori Robot

Parte anteriore del robot (coperchio superiore chiuso)

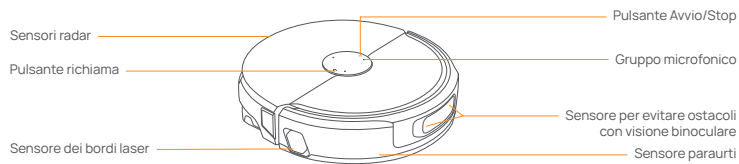

Parte anteriore del robot (coperchio superiore aperto)

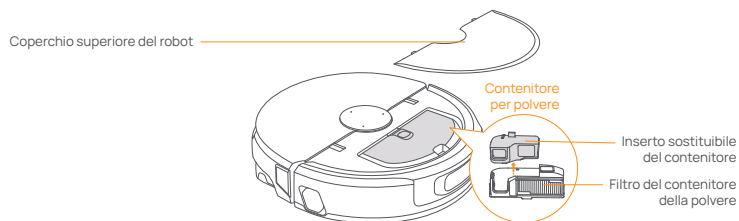

Fondo del robot

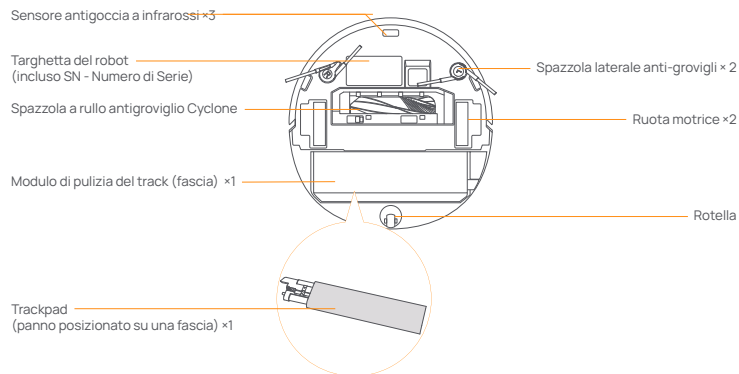

1.3 Componenti della base multifunzionale

Anteriore (coperchio superiore chiuso)

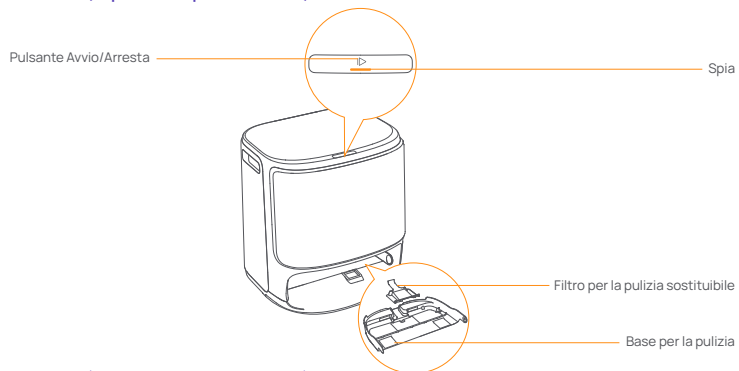

Anteriore (coperchio superiore aperto)



Posteriore



1.4 Pulsanti e spie

Pulsanti del robot

Pulsante	Azione	Funzione
Avvia/Interrompi	Pressione breve	Avvia/pausa/riprendi l'attività corrente
	Tieni premuto per 2 sec	Acceso/Spento, Termina attività
	Tieni premuto per 10 sec	Spegnimento forzato del robot
	Tocca tre volte il pulsante	Accendi/spegni Blocco Bambini
Richiama	Pressione breve	Ritorno alla base
	Tieni premuto per 5 sec	Accedi alla modalità di associazione
	Tieni premuto per 15 sec	Reimposta la versione del sistema e cancella i dati utente
	Tocca tre volte il pulsante	Abilita la videochiamata del robot

Pulsante della base multifunzionale

Pulsante	Azione	Funzione
	Pressione breve	Avvia/pausa/riprendi l'attività corrente
	Doppio clic	Avvia/annulla il lavaggio del panno
	Tieni premuto per 2 sec	Termina l'attività corrente
	Tieni premuto per 5 sec	Entra/esci dalla modalità di associazione

Spie del robot

Spia	Significato
Blu rotante dinamico	Attività in corso
Blu pulsante dinamico	Attività sospesa
Blu rotante intelligente	Stato della risposta Nawa
Rosso lampeggiante	Durante un errore
Rosso pulsante	Quando scollegato
Arancione pulsante	Associazione in corso/Aggiornamento in corso
Colore dinamico	Avvio del dispositivo

Spie della base multifunzionale

Spia	Significato
Spenta	Standby/asciugatura in corso
Costante	Attivo/modalità standby
Intermittente	Attività in pausa/associazione in corso/aggiornamento in corso
Lampeggiante	Errore/scollegato

2. Preparati prima dell'uso

(1) Installa le spazzole laterali

Premi le spazzole laterali nelle fessure dello stesso colore finché non scattano in posizione.



(3) Rimuovi i supporti in carta ammortizzanti e installa il filtro per la pulizia sostituibile

- Rimuovi i supporti in carta ammortizzanti che fissano il robot all'interno della base.
- Estrai il vassoio di pulizia, aggancia il filtro sostituibile nella fessura del vassoio e premilo verso il basso per installarlo in posizione.
- Riposiziona la base per la pulizia con il filtro per la pulizia installato nella stazione.

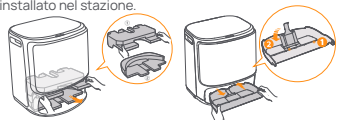

(5) Installazione del sacchetto della polvere

- Rimuovi il coperchio anteriore della base.
- Inserisci il sacchetto della polvere nella fessura seguendo la direzione contrassegnata, finché non tocca il fondo.
- Installa il pannello frontale della base nel posto corretto.



(7) Aggiungi il detergente

Con il serbatoio dell'acqua pulita pieno, utilizza il tappo del detergente per misurare una quantità appropriata di detergente nel serbatoio dell'acqua pulita, chiudi saldamente il coperchio del serbatoio e agita delicatamente per mescolare. Suggestioni: • Utilizza il detergente Narwal, altrimenti il dispositivo potrebbe risultare difettoso. • Utilizza il tappo del flacone per misurare la quantità di detergente, il metodo è mostrato nella sezione "come usare" sul flacone.



(2) Rimuovi la schiuma anticollisione

- Solleva l'adesivo del coperchio superiore per aprire il coperchio superiore del robot e rimuovere la schiuma anticollisione.
- Chiudi il coperchio superiore del robot.

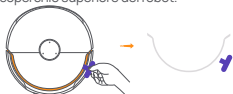

(4) Posizionamento della base multifunzionale

- Per collegare l'alimentazione, collega il cavo di alimentazione nella parte posteriore della base.
- Lascia uno spazio aperto di almeno 0,45 metri di lunghezza davanti alla base di ricarica per consentire al robot di entrare e uscire dalla base.

Suggerimenti: NON posizionare la base vicino a una fonte di calore.

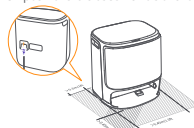

(6) Aggiungici acqua pulita

- Apri il serbatoio dell'acqua pulita e riempi con acqua pulita.
- Richiudi il coperchio superiore del serbatoio dell'acqua e rimettilo nella base multifunzionale.

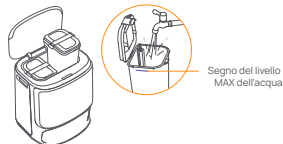

(8) Impostazioni di avvio

Spingi il robot nella base con le spazzole laterali rivolte verso l'esterno. La base emetterà un segnale acustico per indicare che la ricarica è riuscita e il robot si accenderà e emetterà un messaggio vocale.



(9) Connetti e associa il robot nell'app

Scarica l'App Narwal e segui le istruzioni per connettere e associare il robot. Nota: Nella pagina del dispositivo dell'app, tocca "Impostazioni" > "Dispositivo"; quindi tieni premuto "Riavvia robot" per 10 sec per attivare/disattivare la modalità di risparmio energetico. —La modalità di risparmio energetico è disponibile solo in Nord America.



3. Come si utilizza

Prima di utilizzare il robot, assicurati di aver completato l'installazione e la configurazione della stazione base multifunzionale descritte nel Capitolo 2.

3.1 Organizza l'ambiente domestico



A. Metti in ordine il pavimento, ad es. cavi, stracci, pantofole, vestiti e libri sparsi.

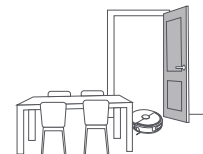

B. Apri le porte delle stanze da pulire e disponi i mobili in modo da lasciare quanto più spazio possibile per la pulizia.



C. Lascia le altre porte chiuse e installa la recinzione per impedire al robot di entrare in aree elevate o basse.



E. NON sostare davanti al robot, sulla soglia o all'interno corridoi stretti per evitare omissioni.



D. L'altezza massima di attraversamento degli ostacoli è di 30 mm, quindi il robot non può entrare in stanze con un'altezza della soglia superiore a 30 mm. Puoi acquistare una rampa di soglia Narwal per aiutare il robot a superare gli ostacoli.

3.2 Mappatura

Prima di pulire una nuova casa, il robot deve esplorare l'ambiente e creare una mappa. Prima della prima pulizia, puoi attivare la mappatura premendo brevemente il pulsante [Avvio/Arresto] sulla base o toccando "Avvia mappatura" nell'app. Nota:

1. Una volta completata la mappatura, puoi modificare o gestire tutte le mappe nell'app Narwal, inclusa la creazione di sottomappe per zone VIETATE o piani multipli.
2. Non spostare la base dopo aver terminato la mappatura, altrimenti dovrai ricostruire la mappa. Se c'è un cambiamento nella posizione di grandi mobili, si consiglia di ricostruire la mappa.

3.3 Pulizia

Prima di un'attività di pulizia, assicurati che il robot abbia un livello di batteria adeguato, che può essere visualizzato nell'app.

Seleziona le modalità di pulizia

Il prodotto è dotato di quattro modalità di pulizia integrate: Aspira, Lava, Aspira e Lava e poi Lava. Puoi selezionare una regolare parametri come cicli di pulizia, aspirazione e umidità del panno per ciascuna modalità nell'app.

Imposta Freo Mind

Freo Mind è un assistente di pulizia intelligente. Quando Freo Mind è acceso, il robot regolerà in modo intelligente i parametri di pulizia, senza bisogno di impostazioni manuali.

Puoi selezionare se attivare Freo Mind quando avvii un'attività di pulizia nell'App.

Avvia l'attività di pulizia

Puoi comandare al robot di iniziare la pulizia nei seguenti modi:

- Tocca [Avvia Pulizia] nell'App;
- Premi brevemente [Avvio/Arresto] sul robot e il robot attiverà la Modalità Aspirazione per impostazione predefinita;
- Premi brevemente sulla base [Avvio e Arresto] per avviare la pulizia e il robot passerà automaticamente alla modalità di pulizia simultanea di scansione e trascinamento.

Nota: puoi regolare la modalità di pulizia e impostare altri parametri di pulizia nell'app.
NON toccare entrambi i lati del gruppo panni con le mani quando il robot esegue le attività.

Pausa/riprendi l'attività corrente

Puoi mettere in pausa/riprendere l'attività corrente nei seguenti modi:

- Tocca [Pausa] / [Riprendi] nell'App;
- Premi brevemente il pulsante [Avvio/Arresto];
- Premi brevemente sulla base [Avvio-Arresto].

Raccolta della polvere

Quando si avvia l'aspirazione, i rifiuti solidi presenti nel contenitore della polvere del robot vengono automaticamente aspirati nel sacchetto della polvere nella base.

Puoi fare clic su [Raccolta Polvere] nell'app per avviare la raccolta della polvere.

Lavaggio del panno

Se il robot è impostato per più cicli di lavaggio o l'area da pulire è ampia, il robot tornerà automaticamente alla base per il lavaggio del panno.

Il numero di passaggi di lavaggio e la frequenza di ritorno possono essere modificati nell'App prima dell'inizio della pulizia, ma non possono essere modificati durante l'attività di pulizia corrente.

Puoi anche far lavare il panno dalla base multifunzionale:

- Tocca [Lavaggio Panno] nell'App;

Fai doppio clic sulla base [Panno].

Nota: NON estrarre con forza il robot quando è in corso il lavaggio del panno per evitare danni alle parti.

Termina l'attività corrente

Il robot tornerà autonomamente alla base quando la pulizia sarà terminata. Puoi visualizzare il report di pulizia corrente nell'app.

Puoi anche terminare manualmente un'attività nei seguenti quattro modi:

- Tieni premuto il pulsante Fine per 2 secondi nell'app;
- Premi brevemente il pulsante [Richiama] sul robot;
- Tieni premuto il pulsante [Start/Stop] sul robot per 2 secondi
- Tieni premuto per 2 secondi sulla base [Avvio-Arresto].

Asciugatura del panno

Dopo l'ultimo passaggio di lavaggio, il robot tornerà alla base per il lavaggio e l'asciugatura del panno. Il tempo di asciugatura può essere modificato nell'app.

- Fai clic su [Asciugatura Panno] nell'APP per pulire i panni.

4. Parametri

4.1 Specifiche

Robot (YJCC026)	Stazione base multifunzionale(YJCB026BL)
Dimensioni: 363,5*351,2*95 mm	Dimensioni:430*402*461 mm
Peso: 5,0 kg	Peso:10,2 kg
Connessione wireless: 2.4GHz/5GHz Wi-Fi	Ingresso nominale: 220-240V~, 50-60Hz 100-127V~, 50-60Hz (La potenza nominale effettiva si basa sulle informazioni sulla targhetta del prodotto.)
Ingresso nominale (in carica): 8-17.8 V=== 0.2-3.5 A	Uscita: 8-17.8 V=== 0.2-3.5 A
Potenza nominale: 65 W	Potenza nominale:In carica: 65 W Riscaldamento dell'acqua:1350W (220-240V~, 50-60Hz) 950-1450W(100-127V~, 50-60Hz)
Tensione nominale (in funzione): 14,4 V=== (batteria agli ioni di litio, ≥5900 mAh)	Aspirazione della polvere: 450W (220-240V~, 50-60Hz) 360-450W(100-127V~, 50-60Hz)
La ricarica richiede circa 3 ore a temperatura ambiente normale	Asciugatura: 100W Nota: la potenza di asciugatura nominale si riferisce alla potenza di asciugatura dei panni per il lavaggio a piena potenza.
Wifi	
Protocollo: IEEE 802.11a/b/g/n/ac/ax	
Gamma di frequenza e potenza massima del trasmettitore: 2400~2483.5MHz /EIRP≤20dBm 5150MHz-5350MHz/EIRP≤ 23dBm 5470MHz-5725MHz/EIRP≤20dBm 5725MHz-5850MHz/EIRP≤13.98dBm	
Bluetooth	Bluetooth
Protocollo: BLE 5.0	Protocollo: BLE 5.0
Gamma di frequenza: 2402-2480 MHz	Gamma di frequenza: 2402-2480 MHz
Potenza del trasmettitore max (EIRP): ≤10dBm	Potenza del trasmettitore max(EIRP): ≤10dBm

Batteria (Robot)	
Quantità di batterie per confezione:	1 pz
Tipo di batteria:	Batteria ricaricabile agli ioni di litio
Tensione nominale:	14,4V===
Quantità di celle della batteria per pacco batteria:	8 pz
Capacità nominale, energia nominale:	5900mAh, 84,96Wh

Disponibilité Régionale et Compatibilité

Dans le but d'assurer une expérience utilisateur optimale et de respecter les exigences légales, les produits Narwal vendus officiellement par Narwal (et ses distributeurs agréés) ne peuvent être utilisés et bénéficier du support après-vente que dans le pays/région de vente. Si le produit est expédié dans un autre pays ou une autre région, il se peut que vous ne puissiez pas connecter le produit à l'application Narwal ou effectuer les opérations correspondantes. Afin de garantir une utilisation optimale du produit et de bénéficier d'un service de qualité, nous vous recommandons d'acheter la version locale du produit Narwal auprès de Narwal ou d'un distributeur agréé local.

Pour dissiper toute équivoque, les produits Narwal vendus par Narwal (et ses distributeurs agréés) en République populaire de Chine sont strictement réservés à une utilisation et à un service après-vente en République populaire de Chine (à cette fin uniquement, cela n'inclut pas Hong Kong, Macao et Taïwan).

1. Aperçu du produit

1.1 Liste de contrôle

Principaux composants



Robot × 1

(Boîte de collecte de poussière installée × 1,
module de traînage de chenilles × 1)



Station d'accueil multifonction × 1

(base de nettoyage × 1, réservoir d'eau propre × 1,
réservoir d'eaux usées × 1 inclus)

Accessoires

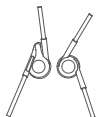

Brosse latérale
anti-enchevêtrement × 2
(Accessoire)

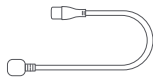

Cordon d'alimentation × 1

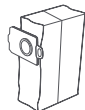
Sac à poussière × 2
(Accessoire)Détergent × 1
(Accessoire)Insert amovible × 1
(Accessoire)Filtre du bac à poussière × 1
(Accessoire)Filtre de nettoyage remplaçable × 1
(Accessoire)

1.2 Accessoire du robot

Face avant du robot (avec le couvercle supérieur fermé)

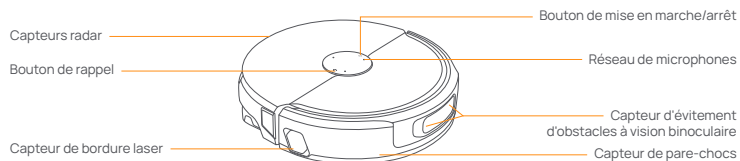

Face avant du robot (ouvrir le couvercle supérieur)

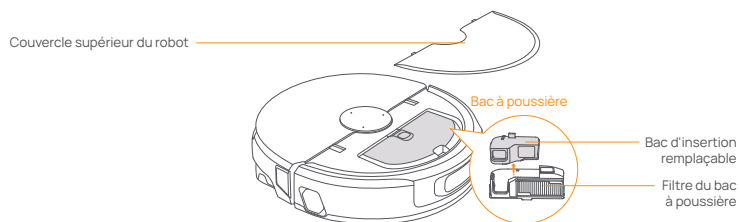

Bas du robot

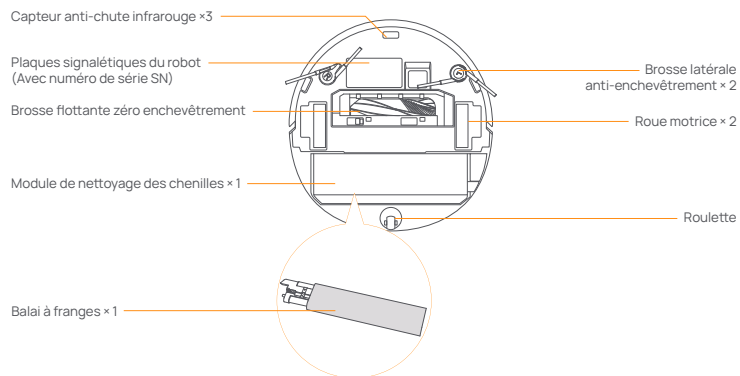

1.3 Composants de la station d'accueil multifonction

Avant (couvrete supérieur fermé)

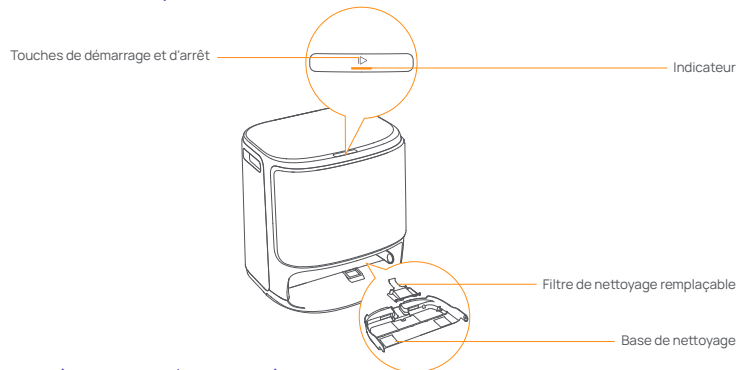

Avant (couvrete supérieur ouvert)

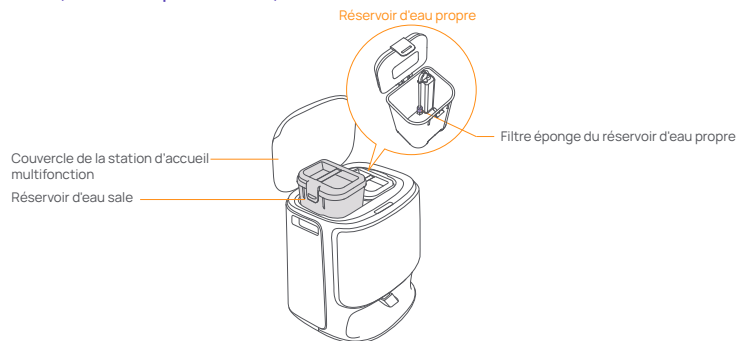



Arrière



1.4 Boutons et indicateurs

Boutons du robot

Bouton	Action	Fonction
Démarrer/Arrêter 	Appuyez brièvement	Démarrer/mettre en pause/reprendre la tâche en cours
	Appuyez longuement sur 2s	On/Off, Terminer la tâche
	Appuyez et maintenez pendant 10 secondes	Arrêt forcé du robot
	Trois touches	Activer/Désactiver le Verrouillage Enfant
Rappel 	Appuyez brièvement	Retour à la station d'accueil
	Relâchez après une longue pression de 5 secondes	Entrer en mode d'appariement
	Appuyez longuement sur 15s	Réinitialiser la version du système et effacer les données utilisateur
	Trois touches	Activer les autorisations d'appel vidéo du robot

Bouton de la station d'accueil multifonction

Bouton	Action	Fonction
	Appuyez brièvement	Démarrer/mettre en pause/reprendre la tâche en cours
	Double-cliquer	Démarrer/annuler le lavage de la serpillière
	Appuyez et maintenez pendant 2 secondes	Terminer la tâche en cours
	Appuyez et maintenez pendant 5s	Entrer/sortir du mode d'appariement

Effets de lumière robot

Indicateur	Signification
Bleu tournant dynamique	Tâche en cours
Bleu respirant dynamique	Tâche en pause
Bleu intelligent tournant	État de réponse vocale Nawa
Rouge clignotant	En cas d'erreur
Rouge respirant	Lorsqu'il est déconnecté
Orange respirant	Jumelage en/mise à niveau
Couleur dynamique	L'équipement est allumé

Indicateurs de la station d'accueil multifonction

Indicateur	Signification
Éteint	Inactif/sec
Constant	Mission en mode/veille
Respirer	Pause de tâche en/appariement/mise à niveau
Flash	Anomalie/déconnexion

2. Préparez-vous avant utilisation

(1) Installez les brosses latérales

Appuyez sur la brosse latérale dans la fente de la carte de la couleur correspondante et entendez "ka" installé en un seul coup.

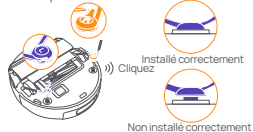

(2) Retirez la mousse anti-collision

- Soulevez l'autocollant du couvercle supérieur pour ouvrir le couvercle supérieur du robot et retirez la mousse anti-collision.
- Refermez le couvercle supérieur du robot.

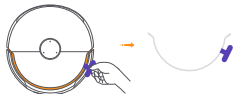

(4) Installation de la station d'accueil multifonction

- Branchez le cordon d'alimentation à l'arrière de la station d'accueil pour la connecter au secteur.
- Laissez un espace libre d'au moins 0,45 mètre devant la station d'accueil pour que le robot puisse y entrer et en sortir. Conseil : NE PLACEZ PAS la station d'accueil à proximité d'une source de chaleur.

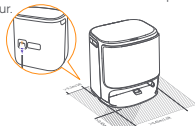

(6) Ajouter de l'eau propre

- Ouvrez le réservoir d'eau propre et remplissez-le d'eau propre.
- Veuillez bien fixer le couvercle supérieur du réservoir d'eau et le remettre dans la station d'accueil multifonctionnelle.



(8) Paramètres de démarrage

Poussez le robot dans la station d'accueil en orientant les brosses latérales vers l'extérieur. La station émettra un bip pour indiquer que la charge est réussie et le robot s'allumera automatiquement en diffusant un message vocal.

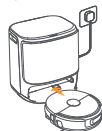

(9) Connecter et lier le robot dans l'application.

Téléchargez l'application Narwal et suivez les instructions pour connecter et lier le robot. Remarque : Dans la page de l'appareil de l'application, appuyez sur "Paramètres" > "Appareil" puis maintenez enfoncée "Redémarrer le robot" pendant 10 secondes pour activer/désactiver le mode d'économie d'énergie. —Le mode d'économie d'énergie est uniquement disponible en Amérique du Nord.



3. Comment Utiliser

Avant d'utiliser le robot, veuillez vous assurer d'avoir terminé l'installation et la configuration de la station d'accueil multifonctionnelle conformément au Chapitre 2.

3.1 Organiser l'environnement domestique



A. Rangez le désordre sur le sol, par exemple les câbles éparpillés, les chiffons, les pantoufes, les vêtements et les livres.

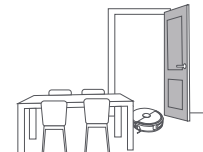

B. Ouvrez les portes des pièces à nettoyer et disposez les meubles de manière à laisser le plus d'espace possible pour le nettoyage.



C. Laissez les autres portes fermées et installez la clôture pour empêcher le robot d'entrer dans des zones surélevées ou basses.



D. La hauteur maximale franchissable pour les obstacles est de 30 mm et le robot ne peut pas entrer dans des pièces dont le seuil dépasse 30 mm. Vous pouvez acheter une rampe de seuil Narwal pour aider le robot à franchir les obstacles.



E. NE PAS vous tenir devant le robot, sur le seuil ou dans des allées étroites pour éviter les omissions.

(5) Installation du sac à poussière

- Retirez le panneau avant de la station d'accueil.
- Insérez le sac à poussière dans la fente dans le sens indiqué jusqu'à ce qu'il atteigne le fond.
- Installez le panneau avant de la station d'accueil à l'emplacement approprié.

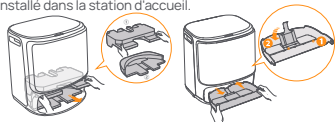

(7) Ajouter un nettoyant

Lorsque le réservoir d'eau propre est plein, utilisez le bouchon doseur pour verser une quantité appropriée de détergent dans le réservoir, fermez hermétiquement le couvercle et secouez doucement pour mélanger.

Conseils : • Veuillez utiliser le détergent spécial officiel de Cloud Whale afin de ne pas provoquer de dysfonctionnement de la machine. • Veuillez utiliser le bouchon de la bouteille pour mesurer la quantité de détergent, la méthode étant indiquée dans la section « MODE D'EMPLOI » sur la bouteille.



3.2 Cartographie

Avant de nettoyer un nouveau domicile, le robot doit explorer l'environnement et créer une carte. Avant le premier nettoyage, vous pouvez déclencher la cartographie en appuyant brièvement sur le bouton [Démarrer/Arrêter] de la station d'accueil ou en sélectionnant « Démarrer la cartographie » dans l'App.

Remarque :

1. Vous pouvez modifier ou gérer toutes les cartes dans l'application Narwal une fois la cartographie terminée, y compris en créant des sous-cartes pour les zones interdites ou pour plusieurs étages.
2. Ne déplacez pas la station d'accueil une fois la cartographie terminée, sinon vous devrez la reconstruire. Si l'emplacement de meubles volumineux change, il est recommandé Avant de nettoyer un nouveau domicile, le robot doit explorer l'environnement et créer une carte.

3.3 Nettoyage

Avant une tâche de nettoyage, assurez-vous que le robot a un niveau de batterie adéquat, qui peut être consulté dans l'application.

Sélectionner les modes de nettoyage

Le produit est livré avec quatre modes de nettoyage intégrés : Aspiration, Lavage, Aspiration et Lavage, et Aspiration puis Lavage. Vous pouvez sélectionner et ajuster des paramètres comme les cycles de nettoyage, l'aspiration et l'humidité de la vadrouille pour chaque mode dans l'application.

Activer Freo Mind

Le Freo Mind est un assistant de nettoyage intelligent. Lorsqu'il est activé, le robot ajuste intelligemment les paramètres de nettoyage sans nécessiter de réglages manuels.

Vous pouvez choisir d'activer ou non Freo Mind lors du lancement d'une tâche de nettoyage dans l'application.

démarrer une tâche de nettoyage

Vous pouvez commander le robot pour commencer le nettoyage de plusieurs façons :

- Cliquez sur [Démarrer le nettoyage] dans l'app;
- Appuyez sur le robot [Départ et arrêt] pour commencer le nettoyage, le robot utilisera le mode de nettoyage par balayage par défaut;
- Appuyez brièvement sur la station d'accueil [Démarrer/Arrêter] pour lancer le nettoyage, et le robot effectuera par défaut un mode de nettoyage simultané de balayage et de lavage.

Remarque : Vous pouvez ajuster le mode de nettoyage et définir plus de paramètres de nettoyage dans l'application. NE touchez PAS aux deux côtés de l'ensemble de la serpillière avec vos mains lorsque le robot exécute ses tâches.

Mettre en pause/repandre la tâche en cours

Vous pouvez pour interrompre/repandre la tâche en cours.

- Cliquez sur [Pause] / [Continuer] dans l'app;
- Appuyez brièvement sur le bouton [Démarrer/Arrêter].
- Appuyez brièvement sur la station d'accueil [Démarrer/Arrêter].

Collecte de poussière

Lorsque la tâche d'aspiration démarre, les déchets solides présents dans le bac à poussière du robot seront automatiquement aspirés dans le sac à poussière de la station de charge.

Vous pouvez cliquer sur [Collecte de poussière] dans l'APP pour lancer la collecte de poussière.

Lavage de la vadrouille

Si le robot est programmé pour plusieurs cycles de lavage des serpillières ou si la zone à nettoyer est étendue, il retournera automatiquement à la station d'accueil pour laver la serpillière.

Le nombre de courses de nettoyage et la fréquence de retour peuvent être modifiés dans l'application avant de commencer le nettoyage, mais ne peuvent pas être modifiés pendant la tâche en cours.

Vous pouvez également faire laver la serpillière par la station d'accueil multifonctionnelle :

- Cliquez sur [Lavez la vadrouille] dans l'application pour nettoyer la vadrouille;
- Double-cliquez sur la station d'accueil [Serpillière].

Remarque : NE TIREZ PAS de force le robot pendant le processus de lavage des serpillières afin d'éviter d'endommager les composants.

Terminer la tâche en cours

Le robot se dirigera automatiquement vers la station d'accueil une fois le nettoyage terminé. Vous pouvez consulter le rapport de nettoyage actuel dans l'APP.

Vous pouvez également terminer une tâche manuellement de quatre manières:

- Appuyez longuement sur le bouton Terminer pendant 2 secondes dans l'application.
- Robot de presse courte [rappel];
- Maintenez enfoncé le bouton [Démarrer/Arrêter] sur le robot pendant 2 secondes.
- Appuyez et maintenez pendant 2 s sur la station d'accueil [Démarrer-Arrêter].

Séchage de la Serpillière

Après le dernier cycle de lavage des serpillières, le robot retournera à la station d'accueil pour le lavage et le séchage des serpillières. La durée du séchage peut être modifiée dans l'APP.

- Cliquez sur [Séchage des serpillières] dans l'APP pour sécher les serpillières.

4. Paramètres

4.1 Caractéristiques

Robot (YJCC026)	Station d'accueil multifonction (YJCB026BL)
Taille: 363,5*351,2*95 mm	Taille: 430*402*461 mm
Poids: 5,0 kg	Poids: 10,2 kg
Connexion sans fil: prise en charge du 2.4GHz/5GHz Wi-Fi	Entrée nominale: 220-240V~, 50-60Hz 100-127V~, 50-60Hz (La puissance nominale réelle est basée sur les informations de la plaque signalétique du produit.)
Entrée nominale (état de charge): 8-17,8 V--- 0,2-3,5A	Sortie: 8-17,8 V--- 0,2-3,5 A
Puissance nominale: 65W	Puissance nominale :Chargement: 65W Chauffage de l'eau: 1350W (220-240V~, 50-60Hz) 950-1450W(100-127V~, 50-60Hz)
Tension nominale (état de fonctionnement): 14,4V--- (batterie au lithium, ≥ 900mAh)	Collecte de poussière: 450W (220-240V~, 50-60Hz) 360-450W(100-127V~, 50-60Hz)
À température ambiante normale, le temps de charge est d'environ 3h	Séchage: 100W
Wifi	Remarque : La puissance de séchage nominale correspond à la puissance de séchage des tampons de lavage à pleine puissance.
Protocole : IEEE 802.11a/b/g/n/ac/ax	
Gamme de fréquences & puissance maximale de transmission : 2400 ~ 2483.5MHz /EIRP ≤ 20dBm 5150MHz-5350MHz/EIRP ≤ 23dBm 5470 MHz-5725 MHz / EIRP ≤ 20 dBm 5725 MHz-5850 MHz / EIRP ≤ 13,98 dBm	
Bluetooth	Bluetooth
Protocole : BLE 5.0	Protocoll: BLE 5.0
Gamme de fréquences : 2402-2480 MHz	Gamme de fréquences : 2402-2480 MHz
Max. Puissance de l'émetteur (EIRP) : ≤ 10 dBm	Max. Puissance de l'émetteur (EIRP) : ≤ 10 dBm

Batterie (robot)	
Nombre de batteries par emballage:	1 pièce
Type de batterie:	Batterie Li-ion rechargeable
Tension nominale:	14,4V---
Quantité de cellules par batterie:	8 pièces
Capacité nominale, Énergie nominale:	5900mAh, 84,96Wh

Disponibilidad y compatibilidad regional

Basándose en consideraciones relativas a la experiencia del usuario y en los requisitos de cumplimiento legal pertinentes, los productos Narwal (y los vendedores autorizados de Narwal) lanzados oficialmente solo pueden utilizarse y recibir asistencia posventa en el país/región en el que se lanzan. Si el producto se envía a otros países o regiones, es posible que no pueda utilizar la aplicación Narwal para vincular el producto o realizar operaciones relacionadas. Para obtener la mejor experiencia de producto y servicio, le recomendamos que adquiera el producto Narwal distribuido localmente a Narwal o a los vendedores autorizados de Narwal.

Para evitar cualquier duda, los productos Narwal distribuidos por Narwal (y los vendedores autorizados de Narwal) en China continental están limitados al uso y al servicio de asistencia posventa en China continental (a estos efectos únicamente, quedan excluidos Hong Kong, Macao y Taiwán).

1. Producto de un vistazo

1.1 Lista de verificación

Partes principales

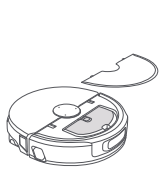

Robot × 1
(Caja de recolección de polvo instalada × 1,
módulo de trapeador de orugas × 1)



Estación de carga multifuncional × 1
(base de limpieza × 1, depósito de agua limpia × 1,
depósito de agua sucia × 1 incluidos)

Accesorios

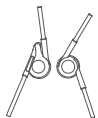

Cepillo lateral antienredos × 2
(Accesorio)

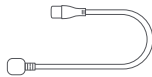

Cable de alimentación × 1

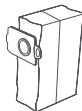

Bolsa para polvo × 2
(Accesorio)



Detergente × 1
(Accesorio)

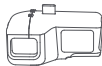

Recipiente de
inserción sustituible × 1
(Accesorio)



Filtro del contenedor
de polvo × 1
(Accesorio)



Filtro de limpieza reemplazable × 1
(Accesorio)

1.2 Accesorio para robots

Frente del robot (cierre de la cubierta superior)

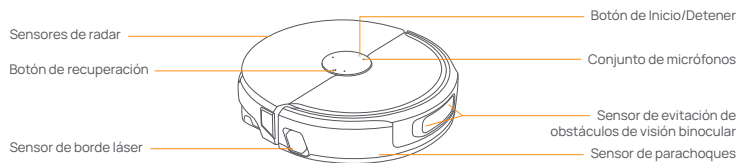

Frente del robot (tapa superior abierta)

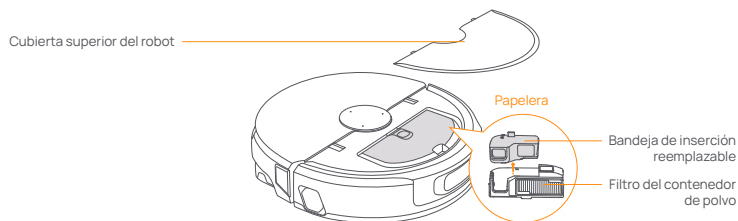

Fondo del robot

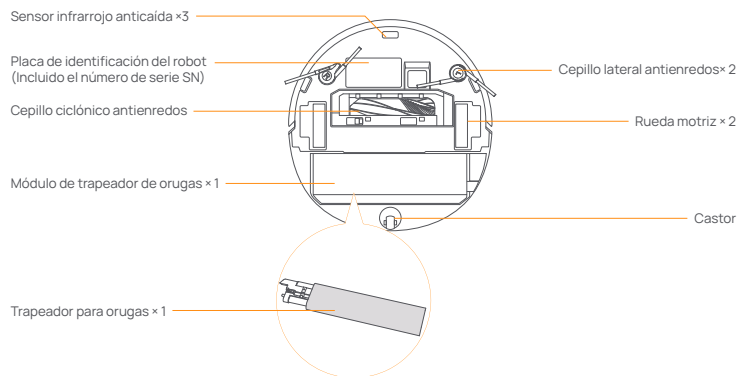

1.3 Componentes de la estación de carga multifuncional

Frontal (tapa superior cerrada)

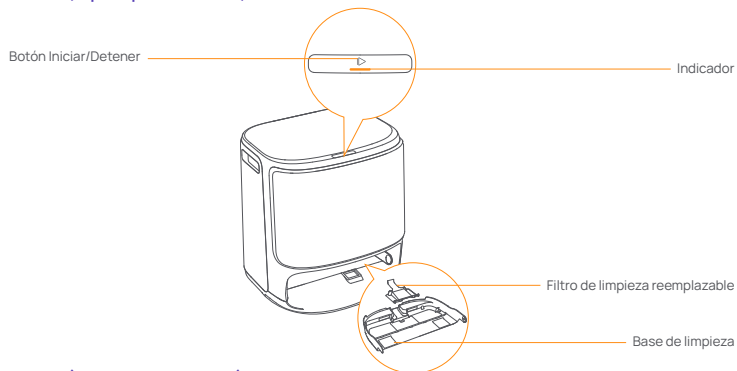

Frontal (tapa superior abierta)

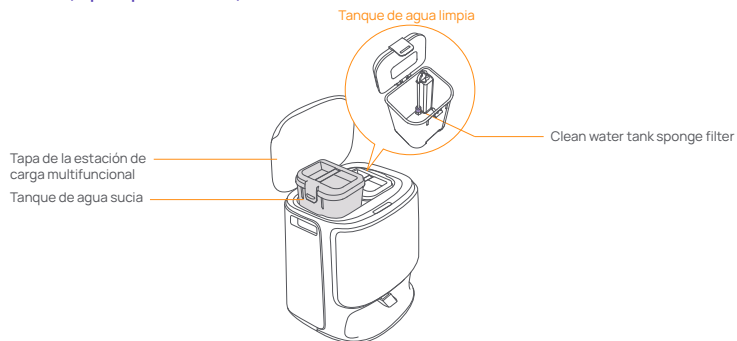

Trasera



1.4 Botones e indicadores

Botones de robot

Botón	Acción	Función
Iniciar/Parar	Pulsación corta	Iniciar/pausar/reanudar la tarea actual
	Mantenga pulsado 2s	Activar/desactivar, Finalizar tarea
	Mantener pulsado durante 10s	Apagado forzoso del robot
	Botón de tres pulsaciones	Activar/desactivar el bloqueo para niños
Recordar	Pulsación corta	Volver a la estación de carga
	Mantenga pulsado durante 5 segundos y suelte	Ingrese al modo de emparejamiento
	Mantenga pulsado 15s	Restablecer la versión del sistema y borrar los datos del usuario
	Botón de tres pulsaciones	Activar el permiso de la videollamada del robot

Botón de la estación de carga multifuncional

Botón	Acción	Función
	Pulsación corta	Iniciar/pausar/reanudar la tarea actual
	Doble clic	Iniciar/cancelar el lavado del trapeador
	Mantenga presionado durante 2 segundos	Finalizar la tarea actual
	Mantenga presionado durante 5s	Entrar/salir del modo de emparejamiento

Efecto de lámpara de robot

Indicador	Significado
Giro dinámico azul	Tarea en curso
Respiración dinámica azul	Tarea pausada
Azul giratorio inteligente	Estado de respuesta de voz de Nawa
Rojo intermitente	Durante un error
Rojo parpadeante	Cuando se desconecta
Respiración dinámica naranja	Emparejando/actualizando
Color dinámico	Encendido del dispositivo

Indicadores de la estación de carga multifuncional

Indicador	Significado
Apagado	En reposo/en secado
Continuo	En tarea/en modo de espera
Respirar	Tarea en pausa/emparejamiento/actualización
Flash	Error/desconexión

2. Preparación antes del uso

(1) Instale los cepillos laterales

Presione el cepillo lateral en la ranura de la tarjeta del color correspondiente y escuche "clic" ¡Instale en su lugar con un sonido.



(3) Retire las bandejas de papel e instale el filtro de limpieza reemplazable

- Retire las bandejas de papel que fijan el robot dentro de la estación de carga.
- Saque la bandeja de limpieza, enganche el filtro reemplazable en la ranura de la bandeja y presiónelo para instalarlo en su sitio.
- Vuelva a colocar la base de limpieza con el filtro de limpieza instalado en la estación de carga.



(5) Instalación de la bolsa de polvo

- Retire la cubierta frontal de la estación de carga.
- Introduzca la bolsa recogepolvo en la ranura en la dirección marcada hasta que toque el fondo.
- Instale el panel frontal de la estación de carga en el lugar adecuado.



(7) Añadir un limpiador

Con el depósito de agua limpia lleno, utilizando el tapón de detergente para medir una cantidad adecuada de detergente en el depósito de agua limpia, cierre bien la tapa del depósito y agite suavemente para mezclar.
Recomendaciones: • Please use the detergent from Narwal, otherwise, the device may become faulty. • Utilice el tapón de la botella para medir la cantidad de detergente, el método se muestra en la sección "cómo usar" de la botella.



(2) Retire la espuma anticolición.

- Levante la pegatina de la cubierta superior para abrir la cubierta superior del robot y quitar la espuma anticolición.
- Cierre la cubierta superior del robot.

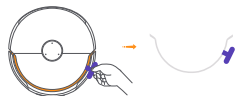

(4) Colocación de la estación de carga multifuncional

- Enchufa el cable de alimentación en la parte posterior de la estación de carga para conectar la alimentación.
 - Deje un espacio abierto de al menos 0,45 metros de largo delante de la estación de carga para que el robot pueda entrar y salir de la estación de carga.
- Consejos: NO coloque la estación de carga cerca de una fuente de calor.

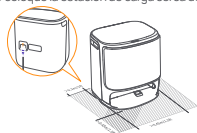

(6) Añadir agua limpia

- Abra el tanque de agua limpia y llénelo con agua limpia.
- Cierre la tapa superior del depósito de agua y vuelva a colocarlo en la estación de carga multifuncional.



(8) Ajustes de arranque

Empuje el robot en la base con los cepillos laterales hacia fuera. La estación de carga emitirá un pitido para indicar que la carga se ha realizado correctamente y el robot se encenderá automáticamente y emitirá un mensaje de voz.



(9) Conecta y vincula el robot en la App

Descarga la App Narwal y sigue las instrucciones para conectar y vincular el robot.

Nota:

En la página del dispositivo de la App, toque "Configuración" > "Dispositivo" y luego mantenga presionado "Reiniciar robot" durante 10 segundos para activar/desactivar el modo de ahorro de energía. —El modo de ahorro de energía sólo está disponible en Norteamérica.



3. Cómo utilizar

Antes de utilizar el robot, asegúrese de haber finalizado la instalación y la configuración de la estación de carga multifuncional en el Capítulo 2.

3.1 Organizar el entorno doméstico

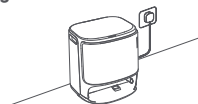

- A. Aparte el desorden del suelo, por ejemplo, cables esparcidos, trapos, zapatillas, ropa y libros.

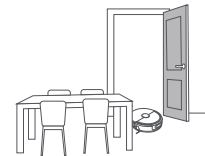

- B. Abra las puertas de las habitaciones que vaya a limpiar y ordene los muebles para dejar el mayor espacio posible para la limpieza.



- C. Deje cerradas las demás puertas e instale la valla para evitar que el robot entre en zonas elevadas o bajas.



- D. La altura máxima para cruzar obstáculos es de 30mm y el robot no puede ingresar a habitaciones con una altura de umbral de más de 30 mm. Puede comprar la rampa de umbral Narwal para ayudar al robot a superar los obstáculos.



- E. NO se coloque delante del robot, en el umbral o en pasillos estrechos para evitar omisiones.

3.2 Trazar mapas

Antes de limpiar un nuevo hogar, el robot necesita explorar el entorno y crear un mapa. Antes de limpiar por primera vez, puede activar el mapeo pulsando brevemente el botón ▶ [Inicio/Detener] de la estación de carga o tocando "Iniciar mapeo" en la App.

Nota:

1. Puede editar o administrar todos los mapas en la App Narwal una vez finalizado el mapeo, incluida la creación de submapas para zonas prohibidas o pisos múltiples.
2. No mueva la estación de carga una vez finalizado el mapeado, de lo contrario deberá reconstruir el mapa. Si hay un cambio en la ubicación de muebles grandes, se recomienda reconstruir el mapa.

3.3 Limpieza

Antes de realizar una tarea de limpieza, asegúrese de que el robot tiene un nivel de batería adecuado, que puede consultarse en la App.

Seleccione los modos de limpieza

El producto incorpora cuatro modos de limpieza: Aspirar, Trapear, Aspirar y Trapear, y Aspirar y después Trapear. Puede seleccionar y ajustar parámetros como los ciclos de limpieza, la succión y la humedad del trapeador para cada modo en la App.



Ajuste Freo Mind

Freo Mind es un asistente de limpieza inteligente. Cuando Freo Mind está activado, el robot ajustará de manera inteligente los parámetros de limpieza, sin necesidad de realizar ajustes manuales.

Puede seleccionar si desea activar Freo Mind al iniciar una tarea de limpieza en la App.

comience la tarea de limpieza

Puede ordenar al robot que empiece a limpiar de las siguientes maneras:

- Haga clic en  [Iniciar Limpieza] en la App;
- Presione brevemente el robot  [Iniciar y detener] para comenzar a limpiar, el robot utilizará el modo de limpieza de barrido por defecto;
- Pulse brevemente la estación de carga  [Inicio y Detener] para iniciar la limpieza, y el robot pasará por defecto al modo de limpieza simultánea de barrido y arrastre.

Nota: Puede ajustar el modo de limpieza y configurar más parámetros de limpieza en la App.
NO toque ambos lados del conjunto del trapeador con las manos cuando el robot esté ejecutando tareas.

Pausar/reanudar la tarea actual

Puede pausar/reanudar la tarea actual de las siguientes maneras:

- Haga clic en  [Pausar] /  [Continuar] en la App;
- Pulse brevemente el botón  [Iniciar/Detener].
- Pulse brevemente la estación de carga  [Inicio-Detener].

Recogida de polvo

Cuando se inicie la tarea de aspiración, los residuos sólidos del cajón de polvo del robot se aspirarán automáticamente a la bolsa de polvo de la estación de carga.



Clic en  [Recogida de polvo] en la App para iniciar la recogida de polvo.

Lavado del trapeador

Si el robot está configurado para varias pasadas de trapeado o la zona a limpiar es grande, el robot volverá automáticamente a la estación de carga para lavar el trapeador.

El número de pasadas de trapeado y la frecuencia de retorno se pueden modificar en la App antes de que comience la limpieza, y no se pueden modificar durante la tarea de limpieza en curso.

También puedes hacer que la estación de carga multifuncional lave el trapeador:





- Haga clic en  [Lavar el trapeador] en la App para limpiar el trapeador;
- Doble clic en la estación de carga  [trapeador].

Nota: NO saque el robot a la fuerza cuando se esté lavando el trapeador para evitar daños en las piezas.

Finalizar la tarea actual

El robot navegará por sí mismo de vuelta a la estación de carga cuando finalice la limpieza. Puede ver el informe de limpieza actual en la App.

También puedes finalizar manualmente una tarea de las siguientes cuatro maneras:

- Mantén pulsado el botón  Finalizar durante 2 segundos en la App;
- Robot de prensa corta  [Recuperar];
- Mantenga pulsado el botón  [Iniciar/Detener] del robot durante 2s.
- Mantenga pulsado durante 2s en la estación de carga  [Iniciar-detener].

Secado del trapeador

Después de la última pasada, el robot volverá a la estación de carga para lavar y secar el trapeador. El tiempo de secado se puede modificar en la App.

- Clic en  [secado del trapeador] en la APP para limpiar las trapeadores.

4. Parámetros

4.1 Especificaciones

Robot (YJCC026)	Base multifuncional (YJCB026BL)
Tamaño: 363,5*351,2*95 mm	Tamaño: 430*402*461 mm
Peso: 5,0 kg	Peso: 10,2 kg
Conexión inalámbrica: soporte 2.4GHz/5GHz Wi-Fi	Entrada nominal:220-240V~, 50-60Hz 100-127V~, 50-60Hz (La potencia nominal real se basa en la información de la placa de identificación del producto).
Entrada nominal (estado de carga):8-17.8V--- 0.2-3.5A	Salida: 8-17.8 V--- 0.2-3.5 A
Potencia nominal: 65W	Potencia nominal:Carga: 65W Calentamiento de agua:1350W (220-240V~, 50-60Hz) 950-1450W(100-127V~, 50-60Hz) Recolección de polvo:450W (220-240V~, 50-60Hz) 360-450W(100-127V~, 50-60Hz)
Tensión nominal (estado de funcionamiento):14,4V--- (batería de litio,±5900mAh)	Secado: 100W Nota: La potencia de secado nominal se refiere a la potencia de secado de las mopas a plena potencia
A temperatura ambiente normal, el tiempo de carga es de aprox. de 3h	
Wifi	
Protocolo: IEEE 802.11a/b/g/n/ac/ax	
Rango de frecuencia y potencia máxima del transmisor: 2400 ~ 2483.5MHz /EIRP ≤ 20dBm 5150MHz-5350MHz/EIRP ≤ 23dBm 5470MHz-5725MHz/EIRP ≤ 20dBm 5725MHz-5850MHz/EIRP ≤ 13.98dBm	
Bluetooth	Bluetooth
Protocolo: BLE 5.0	Protocolo: BLE 5.0
Rango de frecuencia: 2402-2480MHz	Rango de frecuencia: 2402-2480MHz
Máx. Potencia del transmisor (EIRP): ≤10dBm	Máx. Potencia del transmisor (EIRP): ≤10dBm

Batería (Robot)	
Cantidad de baterías por paquete:	1 pza.
Tipo de batería:	Batería de Li-ion recargable
Tensión nominal:	14,4V---
Cantidad de celdas de batería por paquete de baterías:	8 pzas.
Capacidad nominal, energía nominal:	5900mAh, 84.96Wh

Региональная доступность и совместимость

Для обеспечения оптимальной работы пользователей и соблюдения соответствующих законов и правил продукты Narwal, официально выпущенные компанией Narwal (и дистрибьюторами, уполномоченными компанией Narwal), могут использоваться и получать послепродажное обслуживание только в стране/регионе, в котором они выпущены. Если продукт поставляется в другие страны или регионы, вы не сможете использовать приложение Narwal Free для привязки и управления продуктом. Чтобы получить наилучшие впечатления от продукта и обслуживания, мы рекомендуем приобретать продукцию Narwal, продаваемую на местах компанией Narwal или дистрибьюторами, уполномоченными компанией Narwal.

Во избежание сомнений, продукция Narwal, выпущенная на территории материкового Китая компанией Narwal (и дистрибьюторами, уполномоченными компанией Narwal), может использоваться и получать послепродажное обслуживание только на территории материкового Китая (за исключением регионов Гонконг, Макао и Тайвань).

1. Описание изделия

1.1 Комплект поставки

Основные части

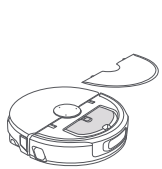

Робот x1
(Установлен пылесборник x 1, гусеничный модуль для мытья земли x 1)



Многофункциональная док - станция x1
(включены основание для очистки x 1, бак для чистой воды x 1, бак для грязной воды x 1)

Аксессуары

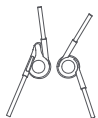

Разматывающая роликсовая щетка*2
(Аксессуары)

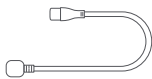

Шнур питания x1

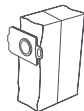

Мешок для сбора пыли*2
(Аксессуары)



Моющее средство x 1
(Аксессуары)



Заменяемый вкладыш x1
(Аксессуары)



Фильтр пылесборника x1
(Аксессуары)



Съемный очищающий фильтр x1
(Аксессуары)

1.2 Аксессуары работа

Передняя часть робота (закрытая верхняя крышка)

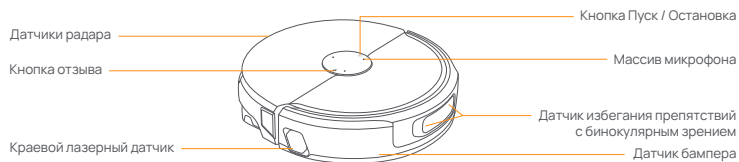

Передняя часть робота (открытая верхняя крышка)

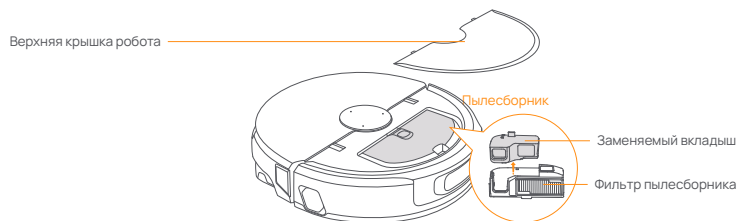

Нижняя часть робота

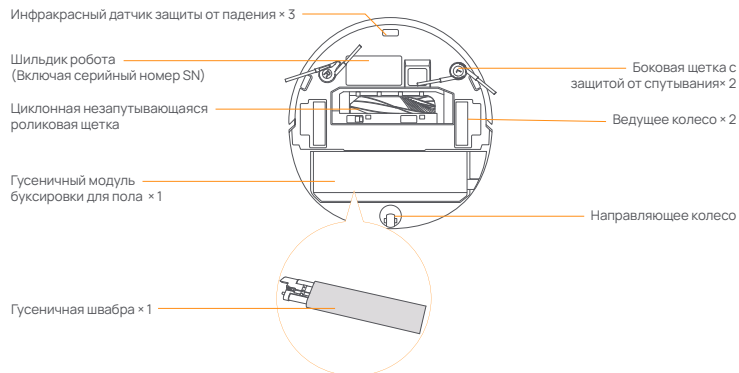

1.3 Многофункциональные компоненты док - станции

Передняя часть (верхняя крышка закрыта)

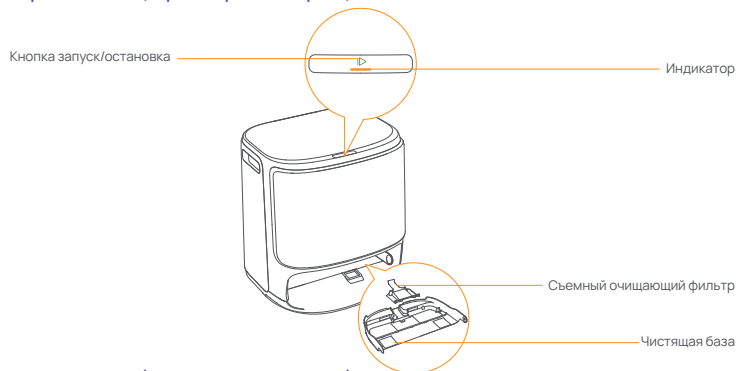

Передняя часть (верхняя крышка открыта)

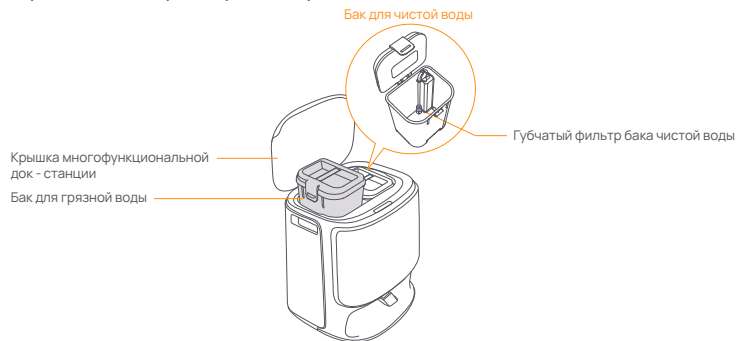

Задняя часть



1.4 Кнопки и индикаторы

Кнопки робота

Кнопка	Действие	Функция
Пуск / Остановка ▶	Нажатие Нажмите и удерживайте в течение 2 с Зажать на 10 с Тройное нажатие на кнопку	Запуск/пауза/возобновление текущей задачи Включение/выключение, завершение задания Принудительное отключение робота Включение / выключение блокировки от детей
Отзыв 🏠	Нажатие Нажмите и удерживайте в течение 5 с Длинное нажатие 15s Три раза нажмите на кнопку	Возврат на док-станцию Вход в режим сопряжения Сброс версии системы и очистка пользовательских данных Включение разрешения видеовызова робота

Кнопка многофункциональной док - станции

Кнопка	Действие	Функция
▶	Нажатие Двойное нажатие Зажать на 2 с Зажать на 5 с	Запуск/пауза/возобновление текущей задачи Остановка / отмена промывки швабры Завершение текущей задачи Вход / выход из режима сопряжения

Индикаторы робота

Индикатор	Значение
Динамический вращающийся голубой	Задача выполняется
Динамический переливающийся голубой	Задача приостановлена
Умный вращающийся голубой	Состояние ответа Nawa
Мигающий красный	Во время ошибки
Переливающийся красный	В отключенном состоянии
Переливающийся оранжевый	Сопряжение/обновление
Динамический цвет	Настройка оборудования

Многофункциональные индикаторы док - станции

Индикатор	Значение
Выкл	В режиме ожидания/сушка
Постоянный	Выполняет задачу/в режиме ожидания
Пульсация	Задача приостановлена/сопряжение/обновление
Мигание	Аномалия/потеря связи

2. Подготовка перед использованием

(1) Установите боковые щетки

Сильно вдавите боковую щетку в разъем соответствующего цвета и услышите щелчок он встанет на место со щелчком



(3) Извлеките лотки для бумаги и установите сменный очищающий фильтр

- Снимите лотки для бумаги, которые фиксируют робота внутри док - станции.
- Вывньте поддон для очистки, вставьте сменный фильтр в паз поддона и нажмите на него, чтобы установить на место.
- Установите базу для чистки с установленным фильтром обратно в док - станцию.

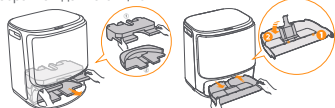

(5) Установка мешка для мусора

- Снимите переднюю крышку док - станции.
- Вставьте мешок для сбора пыли в паз в отмеченном направлении, пока он не достигнет дна.
- Установите переднюю панель док - станции в нужное место.



(7) Добавить моющее средство

Когда бак для чистой воды заполнен, с помощью колпачка для моющего средства отмерьте необходимое количество моющего средства в бак для чистой воды, плотно закройте крышку бака и осторожно встряхните, чтобы перемешать.

Советы: • Используйте моющее средство фирмы Narwal, иначе устройство может выйти из строя. • Используйте крышку бутылки для измерения количества моющего средства, способ указан в разделе "как использовать" на бутылке.



(2) Удалите поролон для защиты от столкновений

- Приподнимите наклейку на верхней крышке, чтобы открыть верхнюю крышку робота и удалить поролон для защиты от столкновений.
- Закройте верхнюю крышку робота.



(4) Размещение многофункциональной док - станции

- Для подключения питания, подключите шнур питания к задней панели док - базовой станции.
- Оставьте перед док - станцией свободное пространство длиной не менее 0,45 метра, чтобы робот мог выходить и выходить из док - станции.

Советы: НЕ ставьте док - станцию рядом с источником тепла.



(6) Добавить чистую воду

- Откройте бак для чистой воды и заполните чистой водой.
- Закрепите верхнюю крышку бака для воды и поместите его обратно на многофункциональную док - станцию.



(8) Настройки загрузки

Вставьте робота в док-станцию так, чтобы боковые щетки были направлены наружу. Док - станция подаст один звуковой сигнал, свидетельствующий об успешной зарядке, после чего робот включится и передаст голосовое сообщение.

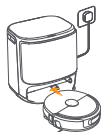

(9) Подключение и привязка робота в приложении

Загрузите приложение Narwal и следуйте инструкциям по подключению и привязке робота. Примечание: На странице устройства приложения нажмите "Settings" > "Device" (Настройки > Устройство), а затем нажмите кнопку "Restart Robot" (Перезапустить робота) в течение 10 секунд чтобы включить / выключить режим энергосбережения.

— Режим энергосбережения доступен только в Северной Америке.



3. Как использовать

Перед началом работы с роботом убедитесь, что вы завершили установку и настройку многофункциональной док - станции, как указано в главе 2.

3.1 Организация домашней обстановки



A. Наведите порядок на полу, например, уберите разбросанные провода, тряпки, тапочки, одежду и книги.

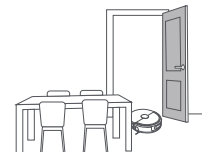

B. Откройте двери в убираемые комнаты и расставьте мебель так, чтобы оставить как можно больше места для уборки.



C. Оставьте другие двери закрытыми и установите ограждение, чтобы предотвратить попадание робота на возвышенные или низкие участки.



D. Максимальная высота преодоления препятствий составляет 30 мм, и робот не может заходить в помещения с высотой порога более 30 мм. Вы можете приобрести пороговую рампу Narwal, которая поможет роботу преодолевать препятствия.



E. НЕ стойте перед роботом, на пороге или в узких проходах, чтобы избежать пропусков при уборке.

3.2 Составление карты

Прежде чем приступить к уборке нового дома, роботу необходимо изучить окружающую среду и составить карту. Перед первой уборкой можно запустить составление карты коротким нажатием кнопки [Start/Stop] (Запуск / Остановка) на док - станции или нажатием кнопки "Start Mapping" (Запуск составления карты) в приложении. Примечание:

1. Вы можете редактировать или управлять всеми картами в приложении Narwal после завершения составления карты, включая создание вторичных карт для запретных зон или нескольких этажей.

Не перемещайте док - станцию после создания карты, иначе вам придется перестраивать карту. Если меняется расположение крупных предметов мебели, рекомендуется перестроить карту.

3.3 Уборка

▲Перед началом уборки убедитесь, что робот имеет необходимый уровень заряда аккумулятора, который можно посмотреть в приложении.

Выбор режимов уборки

Изделие имеет четыре встроенных режима уборки: пылесос, влажная уборка, пылесос и влажная уборка, пылесос, затем влажная уборка. В приложении можно выбрать и настроить такие параметры, как циклы уборки, всасывание и влажность швабры для каждого режима.



Установить Freo Mind

Freo Mind - это интеллектуальный помощник в уборке. При включении Freo Mind робот самостоятельно регулирует параметры уборки, не требуя ручных настроек.

Вы можете выбрать, активировать ли режим Freo Mind при запуске задачи уборки в приложении.





начать задачу уборку

Вы можете дать команду роботу начать уборку следующими способами:

- Нажмите  [Начать уборку] в приложении;
 - Нажмите  [Запуск/остановка] на роботе, чтобы начать уборку, робот будет использовать режим уборки по умолчанию;
 - Нажмите  [start and stop] [Пуск и остановка] на док - станции, чтобы начать уборку, и робот по умолчанию перейдет в режим одновременной уборки - сканирования и перетаскивания.
- Примечание: в приложении можно настроить режим уборки и задать другие параметры.
НЕ прикасайтесь руками к обеим сторонам швабры во время выполнения роботом заданий.

Пауза/возобновление текущей задачи

Вы можете приостановить/возобновить выполнение текущей задачи следующими способами:

- Нажмите  [Пауза] /  [Продолжить] в приложении;
- Нажмите кнопку  [Запуск/Остановка];
- Нажмите на док-станцию  [Start-Stop] (Пуск / Остановка).

Сбор пыли

После начала уборки твердые отходы из пылесборника робота автоматически попадают в мешок для сбора пыли на док - станцию.



Вы можете нажать  [Dust Collection] (Сбор пыли) в приложении, чтобы запустить сбор пыли.

Мойка швабры

Если робот настроен на многократную уборку или площадь уборки велика, он автоматически возвращается на док - станцию для промывки швабры.

Количество частоты проходов и возвратов в рамках влажной уборки может быть изменено в приложении до начала уборки и не может быть изменено во время выполнения текущей задачи уборки.





Многофункциональная док - станция также позволяет мыть швабру:

- Нажмите  [Мойка швабры] в приложении;
 - Дважды нажмите на доке  [mop] (швабра).
- Примечание: во избежание повреждения деталей НЕ вытаскивайте робот с усилием, когда идет процесс мойки швабры.

Завершение текущей задачи

По окончании уборки робот самостоятельно перемещается обратно к док - станции. В приложении можно просмотреть текущий отчет об уборке.

Вы также можете вручную завершить задачу следующими четырьмя способами:

- Нажмите и удерживайте кнопку  [Завершить] в течение 2 с в приложении;
- Нажмите кнопку  [Отъезд] на роботе;
- Нажмите и удерживайте кнопку  [Запуск/Остановка] на роботе в течение 2 с.
- Нажмите и удерживайте  [start-stop] (запуск-остановка) в течение 2 сек.

Сушка швабры

После последнего прогона в рамках влажной уборки робот возвращается на док - станцию для мойки и сушки швабры. Время сушки может быть изменено в приложении.

- Нажмите  [mop drying] (сушка швабры) в приложении, чтобы очистить швабры.

4. Параметры

4.1 Технические характеристики

Робот (YJCC026)	Многофункциональная док - станция (YJCB026BL)
Размер: 363.5*351.2*95 мм	Размер: 430*402*461 мм
Вес: 5,0 кг	Вес: 10,2 кг
Беспроводное подключение: поддержка Wi-Fi 2.4 ГГц/5 ГГц	Номинальный вход: 220-240 В ~, 50-60 Гц 100-127 В ~, 50-60 Гц (Фактическая номинальная мощность основана на информации на паспортной табличке продукта.)
Номинальный вход (состояние зарядки): 8-17.8 В ---0.2-3.5 А	Номинальная мощность: 65 Вт
Номинальная мощность: 65 Вт	Выход: 8-17.8 В ---0.2-3.5 А
Номинальное напряжение (рабочее состояние): 14.4 В --- (литиевая батарея, ≥5900 мАч)	Номинальная мощность: Зарядка: 65 Вт Нагрев воды: 1350Вт (220-240 В ~, 50-60 Гц) 950-1450Вт (100-127 В ~, 50-60 Гц)
При нормальной температуре окружающей среды время зарядки составляет около 3 ч	Сбор пыли: 450Вт (220-240 В ~, 50-60 Гц) 360-450Вт (100-127 В ~, 50-60 Гц)
Wifi (Робот+Станция)	Сушка: 100Вт
Протокол: IEEE 802.11a/b/g/n/ac/ax	Примечание: номинальная мощность сушки относится к мощности сушки накладок для швабры при полной мощности.
Диапазон частот и макс. мощность передатчика: 2400~2483.5 МГц /EIRP≤20 дБм 5150MHz~5350MHz/EIRP ≤ 23dBm 5470 МГц-5725 МГц/EIRP≤20 дБм 5725 МГц-5850 МГц/EIRP≤13.98 дБм	
Bluetooth	Bluetooth
Протокол: BLE 5.0	Протокол: BLE 5.0
Диапазон частот: 2402-2480 МГц	Диапазон частот: 2402-2480 МГц
Макс. Мощность передатчика (EIRP): ≤10 дБм	Макс. Мощность передатчика (EIRP): ≤10 дБм

Аккумулятор (робот)	
Количество аккумуляторных блоков в упаковке:	1 шт
Тип аккумулятора:	Перезаряжаемый литий ионный аккумулятор
Номинальное напряжение:	14.4V---
Количество элементов питания в одной упаковке:	8 шт
Номинальная емкость, номинальная энергия:	5900 мАч, 84.96Втч

지역 가용성 및 호환성

최고의 사용자 경험 보장과 관련 법률 및 규정 준수를 고려하여 나르왈(나르왈 공간 판매 대리점)이 공식적으로 판매하는 나르왈 제품은 해당 국가/지역에서만 사용할 수 있는 및 서비스 지원을 받을 수 있습니다. 제품이 다른 국가 또는 지역으로 배송되는 경우 나르왈 프래오 앱에 제품 바인딩 및 제품 사용이 불가능할 수도 있습니다. 최상의 제품 및 서비스 경험을 위하여 나르왈 또는 해당 지역의 나르왈 공간 판매 대리점에서 제품을 구매하는 것을 권장 드립니다.

중국 본토에서 판매되는 나르왈(및 나르왈 공간 판매 대리점) 제품은 중국 본토(홍콩, 마카오 및 대만 제외)에서만 사용 및 서비스 지원이 가능합니다.

1. 제품 소개

1.1 구성품

본체 부품

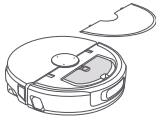

로봇 청소기 × 1
(집진 먼지통 × 1, 크롤러 물걸레 모듈 × 1 내부 탑재됨)



자동 세척 및 충전 스테이션 × 1
(셀프 청소 베이스 × 1, 정수 물탱크 × 1 및 오수 물탱크 × 1 포함)

부속품

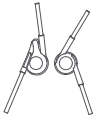

안티 탱글 사이드 브러시 × 2
(소모품)

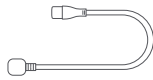

전원 선 × 1

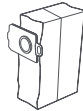

더스트백 × 2
(소모품)



클리너 × 1
(소모품)

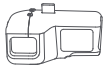

먼지통 내부 교체용 필터 교체 × 1
(소모품)



먼지통 필터 × 1
(소모품)



필터(교체 가능) × 1
(소모품)

1.2 로봇청소기 부품

로봇청소기 정면(상단 뚜껑 닫기)

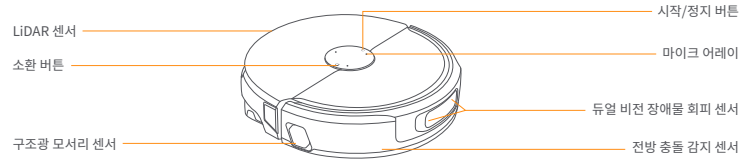

로봇청소기 정면(상단 뚜껑 열기)

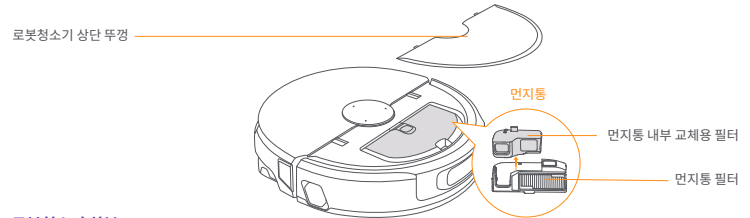

로봇청소기 하부

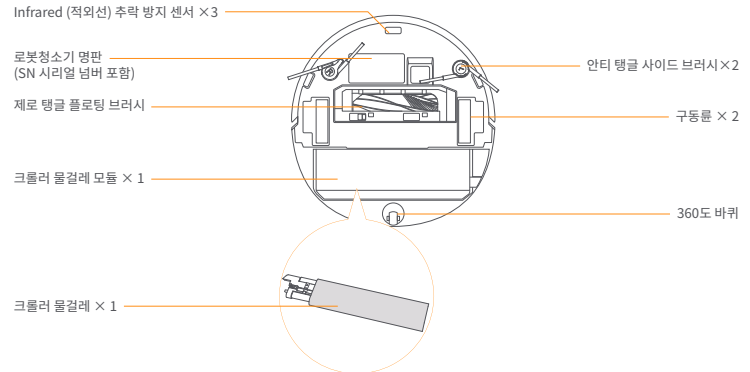

1.3 다기능 도크 부품

도크 전면 (상단 커버 닫아짐)

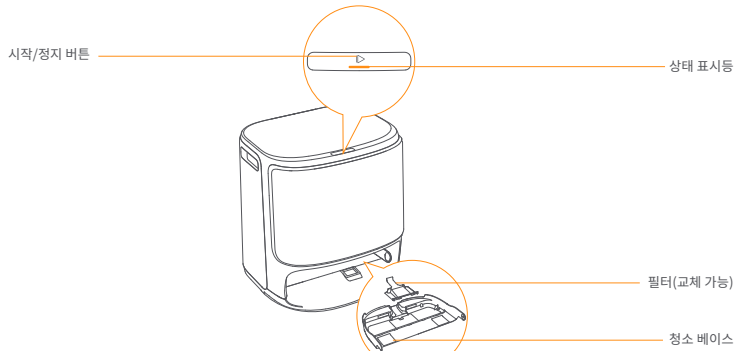

도크 전면 (상단 커버 열려짐)

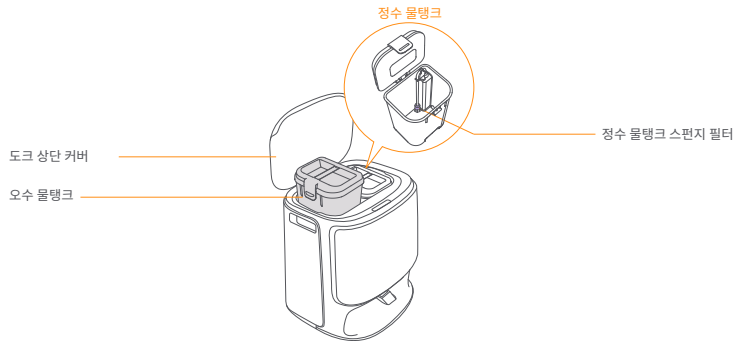

도크 뒷면



1.4 버튼 & 상태등

로봇청소기 버튼

버튼	작업	기능
시작/정지	짧게 누르기	작업 시작/정지/계속
	2초간 길게 누르기	전원 켜기/끄기, 작업 종료
	10초간 길게 누르기	로봇 정전 강제 끄기
	버튼을 세 번 누르세요	차일드락 모드 작동/해제
소환	짧게 누르기	도크로 돌아 가기
	5초간 길게 누른 후 놓으세요	페어링 모드 진입
	15초간 길게 누르기	시스템 버전을 초기화하고 사용자 데이터를 삭제하세요
	버튼을 세 번 누르세요	로봇청소기의 영상 통화 권한을 활성화하십시오.

도크 충전 버튼

버튼	작업	기능
	짧게 누르기	작업 시작/정지/계속
	더블클릭	물걸레 세척 시작/취소
	2초간 길게 누르기	작업 종료
	5초간 길게 누르기	페어링 모드 진입/나가기

로봇청소기 상태등

상태등	의미
다이나믹한 스피닝 파란색	작업 중
다이나믹한 파란색 명암	작업 정지 중
스마트 스피닝 파란색	Nawa 응답 중
빨간색 깜빡임	에러 발생 시
빨간색 명암등	연결 해제 시
오렌지색 명암	페어링 중 / 업데이트 중
다이나믹한 무지개색	기기 켜기

도크 상태등

상태등	의미
불빛 꺼짐	대기 중/건조 중
불 들어올	작업 중/대기 모드 중
명암	작업 정지 중 / 페어링 중 / 업데이트 중
깜빡임	에러 발생/연결 끊김

2. 사용 전 준비

(1)로봇청소기 사이드 브러시 장착

사이드 브러시를 동일한 색상의 설치 홈에 꼭 눌러 설치합니다. '카' 소리가 나면 소리가 나면 제대로 장착된 것입니다.



(3)완충재를 제거하고 교체용 필터를 설치하십시오

- 도크 안에 로봇을 고정하는 완충재를 꺼내십시오.
- 정수베이스를 꺼내 교체용 필터를 베이스의 슬롯에 맞추어 아래로 향해 꼭 눌러 제자리에 설치하십시오.
- 필터를 장착되어 있는 클리닝 베이스를 도크로 설치하십시오.

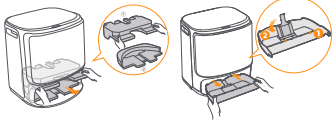

(5)더스트백 설치

- 도크 전면판을 제거하십시오.
- 더스트백을 그림에 제시된 방향에 따라 아래로 꼭 눌러 장착합니다. 더스트백을 그림의 방향에 따라 장착합니다.
- 장착 시, 장착축 하부에 당도록 주의하여 올바른 위치에 장착합니다.
- 도크 전면판을 제자리에 설치하십시오.



(7)클리너 추가

정수 물탱크를 가득 채운 상태에서 클리너 병뚜껑을 사용하여 적절한 양의 클리너를 정수 물탱크에 넣습니다. 물탱크를 가볍게 흔들어서 고르게 섞으면 바로 사용 가능합니다.

- 알림: • 기기 고장을 방지하기 위해 Narwal 전용 클리너를 사용하십시오.
- 병 뚜껑으로 적절한 양의 클리너를 받아냅니다. 특정 방법은 병에 있는 "사용 방법"을 확인하십시오.



(2)완충재를 제거하십시오

- 상단 뚜껑의 가이드 스틱커를 제거 후, 로봇청소기 상단 뚜껑을 열어 완충재를 제거하십시오.
- 제거 후 로봇청소기 상단 뚜껑을 닫으십시오.

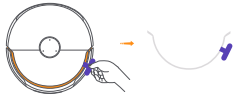

(4)도크 방지

- 도크 후면 전원 소켓에 전원 코드를 꽂아 전원을 연결하십시오.
 - 로봇청소기의 뒷발판 출입을 위하여 스테이션 전방 최소 0.45m 이상 비워주십시오.
- 알림: 도크를 열린 근처에 두지 마십시오.

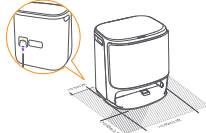

(6)정수 추가

- 정수 물탱크를 열고 정수를 추가하십시오.
- 물탱크의 상단 뚜껑을 고정하고 도크에 넣으십시오.

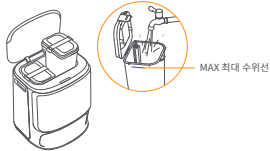

(8)로봇청소기 최초 작동

로봇청소기 사이드 브러시가 바깥쪽을 향하도록 하여 도크 안에 집어넣습니다. 도크에서 "디"소리가 나면 충전 성공을 의미하며, 로봇청소기가 자동으로 켜지면서 음성 방송이 나옵니다.

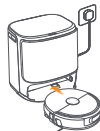

(9)앱에서 로봇청소기 연결 및 바인딩하십시오

나르왈 앱을 다운로드 하신 후, 앱 연결 및 바인딩 가이드에 따라 진행해 주십시오.

알림:

- 앱 설정 페이지에서 "설정"->"기기"를 탭하고 "로봇청소기 재설정" 버튼을 10초간 길게 눌러 로봇청소기 배터리 절약 모드 켜기/끄기가 가능합니다.
- 배터리 절약 모드는 북미 지역의 제품에만 가능합니다.



3. 제품 사용

공식적으로 사용하기 전에 2장의 가이드에 따라 로봇 설치 및 도크 설정 완료 상태를 확인하십시오.

3.1 집 환경을 정리하십시오



A. 바닥에 널려있는 케이블, 뽕주, 슬리퍼, 옷, 책 등의 물건을 정리하십시오.

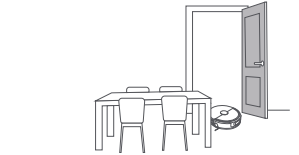

B. 청소가 예정된 구역의 방문을 열고 가구를 재배치하여 청소할 공간을 최대한 비워주십시오.



C. 청소가 불필요한 곳의 방문을 닫아두십시오. 또한 펜스를 설치하여 로봇청소기가 너무 높거나 낮은 곳으로 진입하는 것을 방지하십시오.



D. 로봇이 통과할 수 있는 단일 문턱 최대 높이는 30mm입니다. 만약 방의 단일 문턱이 30mm가 초과하는 경우, NARWAL의 문턱 높기 모듈을 구매하여 로봇의 문턱 넘기를 도울 수 있습니다.



E. 청소 누락을 방지하기 위하여 로봇청소기 전방, 문턱, 좁은 통로에 서 있지 마십시오.

3.2 맵핑

로봇이 새로운 환경에서 최초 청소 시 먼저 환경 탐색 및 맵핑이 필요합니다. 맵핑 완료 후 로봇이 청소를 시작할 수 있습니다. 최초 청소 시 베이스 스테이션의 ▶ [시작/정지] 버튼을 짧게 탭하거나 앱에서 "맵핑하기"를 클릭하십시오.

주의 사항:

1. 맵핑 완성후, Narwal 앱에서 지도 편집 및 관리를 진행할 수 있습니다. 금지 구역 및 다중 간축의 경우에 부속 지도를 만들 수 있습니다.
2. 맵핑 후에 도크를 이동시키면, 지도를 다시 편집해야 합니다. 큰 가구의 위치 변동이 있을 경우에 재맵핑을 권장드립니다.

3.3 청소 실행

청소 시작 전 로봇청소기 배터리가 충분한지 확인해 주십시오. 앱에서 로봇청소기 현재 배터리 잔량을 확인할 수 있습니다.

청소 모드 선택

제품에는 진공 청소, 물걸레 청소, 진공&물걸레 청소, 진공 후 물걸레 청소 네 가지 모드가 탑재되어 있습니다. 앱에서 모드 선택 및 각 청소 모드의 청소 횟수, 진공 청소 시 흡입력, 물걸레 습도 등의 청소 매개 변수를 조정할 수 있습니다.

Free Mind 설정

Free Mind는 스마트 청소 기능입니다. Free Mind 설정 시 로봇청소기가 지능적으로 청소 매개변수를 조정하여, 사용자가 수동으로 설정할 필요가 없습니다.

App에서 청소 작업 시작 시, Free Mind 설정 여부를 선택할 수 있습니다.

청소 작업 시작

아래의 방식으로 로봇청소기에게 청소를 명령할 수 있습니다:

- App에서 [청소 시작] 버튼을 클릭하기;
 - 로봇청소기의 [시작/정지] 버튼을 짧게 눌러 청소를 시작하십시오. 로봇청소기가 자동으로 진공 청소 모드를 시작합니다.
 - 도크의 [시작/정지] 버튼을 짧게 눌러 청소를 시작하십시오. 로봇청소기가 자동으로 진공&물걸레 청소 모드를 시작합니다;
- 알림: 앱에서 청소 모드 조정 및 더욱 다양한 청소 매개 변수를 설정할 수 있습니다.
로봇 작동 중에 물걸레 양쪽에 손대지 마십시오.

작업 일시정지/계속

아래의 방식으로 로봇청소기의 현재 작업을 일시정지/계속 할 수 있습니다:

- 앱에서 [정지] / [계속] 클릭하기;
- 로봇청소기 [시작/정지] 버튼 짧게 누르기;
- 도크의 버튼을 짧게 누르기: [꺼기 / 끄기].

집진

청소 작업을 시작한 후, 로봇 먼지통에 수집되어 있는 고체 쓰레기는 자동으로 도크의 더스트백에 흡입됩니다. 앱에서 [먼지 집진] 을 클릭하여 수동으로 먼지 집진 시작할 수 있습니다.

물걸레 세척

여러 번의 물걸레질을 진행하거나 한 번의 청소 영역이 너무 큰 경우, 로봇은 자동으로 도크로 돌아와 물걸레를 청소해줍니다. 물걸레 청소 횟수와 복귀 세척 빈도는 청소를 시작하기 전 App에서 조정할 수 있으며, 청소를 시작한 후에는 조정할 수 없습니다.

아래의 방식으로 도크에서 물걸레 청소를 명령할 수 있습니다:

- App에서 [물걸레 세척]을 클릭하여 물걸레를 세척합니다.
 - 도크의 버튼 더블 클릭하기:[물걸레 세척]
- 참고: 부품을 손상을 방지하기 위해 물걸레 세척 과정에 로봇을 강제로 꺼내지 마십시오.

작업 종료

청소 완성후, 로봇을 자동으로 도크로 돌아옵니다. Narwal 앱에서 청소 리포트를 확인할 수 있습니다.

다음 네 가지 방법으로 작업을 종료 할 수 있습니다.

- 앱에서 [종료]버튼을 2초간 길게 누르기;
- 로봇청소기의 [소환] 버튼 짧게 누르기;
- 로봇청소기 버튼을 2초간 길게 누르기 [시작/정지];
- 도크의 버튼 2초간 길게 누르기: [꺼기 / 끄기].

물걸레 열풍 건조

마지막 물걸레가 끝나면 로봇은 도크로 돌아와 물걸레를 청소하고 건조해줍니다. 건조 시간은 Narwal 앱에서 설치할 수 있습니다.

• 앱에서 (물걸레 건조) 을 클릭하여 작업을 수동으로 시작할 수 있습니다.

4. 제품 상세 규격

4.1 제품 규격

로봇청소기(YJCC026)	자동 세척 및 충전 스테이션 (YJCB026BL)
크기: 363.5*351.2*95mm	크기: 430*402*461mm
무게: 약 5.0kg	무게: 약 10.2kg
무선 네트워크 연결: 2.4GHz/5GHz Wi-Fi 지원	정격 입력 전압 : 220-240V ~, 50-60Hz 100-127V ~, 50-60 Hz (실제 정격 출력은 제품 명판 정보를 기준으로 합니다.)
정격 입력 (충전 상태):8-17.8V===0.2-3.5A	정격 출력 전압: 8-17.8V=== 0.2-3.5A
정격 소모: 65W	전력 소모 :충전: 65W 물 가열: 1350W (220-240V~, 50-60Hz) 950-1450W (100-127V~, 50-60Hz)
정격 전압 (작업 중): 14.4V=== (리튬 이온 배터리, ≥5900mAh)	집진: 450W (220-240V~, 50-60Hz) 360-450W (100-127V~, 50-60Hz) 건조: 100W 참고: 정격 건조 전력 소모는 최대 전력으로 걸레의 건조 전력 소모를 나타냅니다.
상온에서 충전 시, 약 3시간 소요됩니다	
Wi-Fi	
프로토콜: IEEE 802.11a/b/g/n/ac/ax	
주파수 범위 및 최대 송신 전력: 2400~2483.5MHz /EIRP≤20dBm 5150MHz-5350MHz/EIRP≤ 23dBm 5470MHz-5725MHz/EIRP≤20dBm 5725MHz-5850MHz/EIRP≤13.98dBm	
블루투스	블루투스
프로토콜: BLE 5.0	프로토콜: BLE 5.0
주파수 범위: 2402-2480MHz	주파수 범위: 2402-2480MHz
최대 송신기 전력(EIRP): ≤10dBm	최대 송신기 전력(EIRP): ≤10dBm

배터리 (로봇 청소기)	
팩당 배터리 팩 수량:	1개
배터리 유형:	충전식 리튬이온 배터리
공칭 전압:	14.4V ===
배터리 팩당 배터리 셀 수량:	8개
정격 용량, 정격 에너지:	5900mAh, 84.96Wh

地域ごとの可用性及び互換性

ユーザーの使用状況への考慮、及び関連法令に基づいて、Narwal（及びNarwal公認販売業者）が正式に販売したNarwal製品は、発売国/地域のみで使用し、アフターサービスを受けることができます。その他の国や地域に持ち出しますと、Narwalアプリを使用して当該製品の組付けを行って、関連操作を実行することができない場合があります。製品を便利にご使用頂き、適切なサービスを受けるために、NarwalまたはNarwal公認販売業者から現地で販売されているNarwal製品を購入してください。

疑問や不明瞭な点が生じるのを避けるため、Narwal（及び公認販売業者）が中国大陸で販売しているNarwal製品は、香港、マカオ、台湾地域を除く中国大陸でのみ使用可能で、アフターサービスを受けることができます。

1. 製品紹介

1.1 梱包物

本体構成パーツ

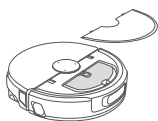

ロボット×1
(ダストボックス×1、キャタピラモップモジュール×1
装着済)



セルフクリーニング充電ステーション×1
(クリーンベース×1、清水タンク×1、汚水タンク×1を含む)

付属品

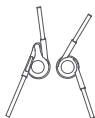

毛絡み解消のサイドブラシ×2
(消耗品)

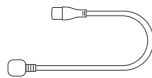

電源ケーブル×1

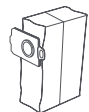

ダストバッグ×2
(消耗品)



洗浄液×1
(消耗品)

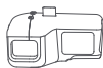

交換可能なダストボックススライナー×1
(消耗品)



ダストボックスフィルター×1
(消耗品)



交換可能なフィルター×1
(消耗品)

1.2 ロボット構成部品

ロボット正面 (上部カバーを閉じる)

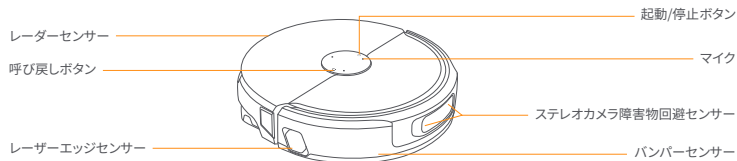

ロボット正面 (上カバーを開く)

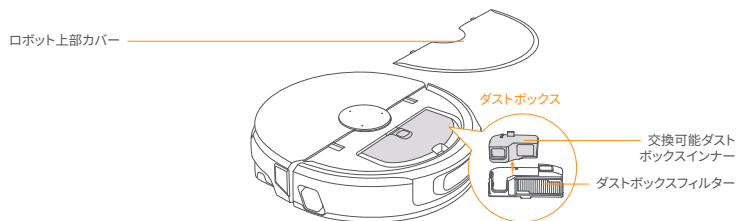

ロボットの底部

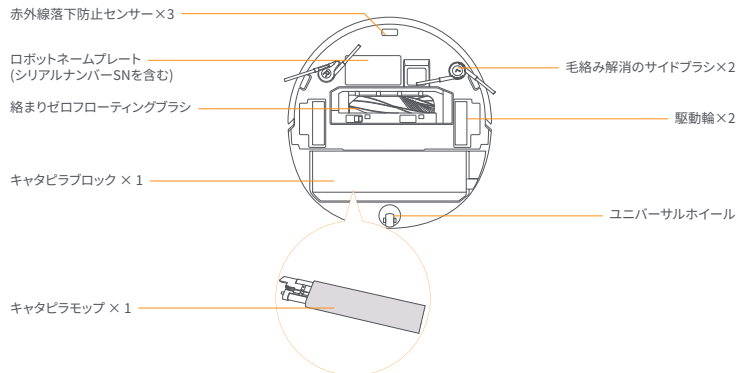

1.3 ロボットベース部品

ロボットベース正面 (上カバーを閉じる)

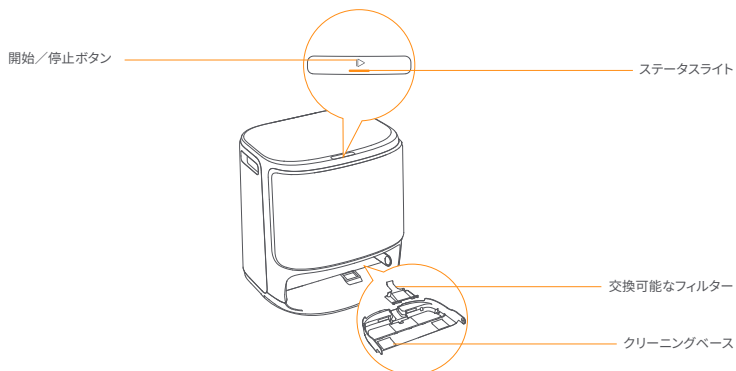

ロボットベース正面 (上カバーを開ける)

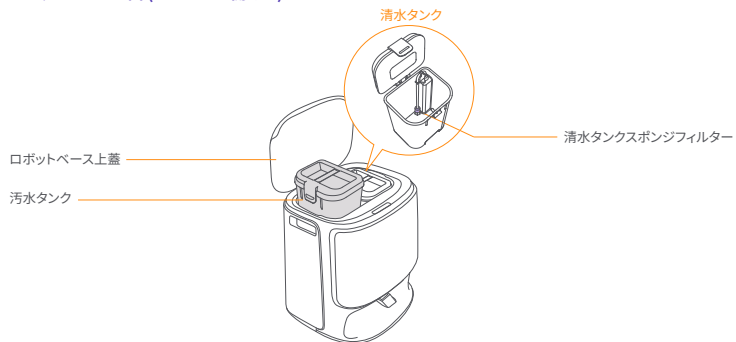

ロボットベース背面



1.4 ボタン及びランプ

ロボットのボタン

ボタン	操作	機能
起動/停止	短押し	タスク開始/一時停止/再開
	2s長押し	オン/オフ、タスク終了
	10秒長押し	ロボット強制停電
	ボタンを3押す	チャイルドロックのオン/オフを切り替える
呼び戻し	短押し	ロボットベースに戻る
	5秒押ししてから放す	ベアリングモードに入る
	15秒長押しする	システムをリセットし、ユーザーデータを削除する
	ボタンを3押す	ロボットのビデオ通話権限を許可します

ロボットベースボタン

ボタン	操作	機能
	短押し	タスク開始/一時停止/再開
	ダブルタップ	モップ洗浄開始/中止
	2秒長押し	タスクの終了
	5s長押し	ベアリングモードの開始/終了

ロボットのランプ

ランプ	意味
ダイナミック青色回転点灯	タスク中
ダイナミック青色呼吸点灯	タスク一時停止中
スマート青色回転点灯	Nawa音声応答
赤色急速点滅	異常時
赤色点滅	オフライン時
オレンジ色呼吸点灯	ベアリング中/アップグレード中
ダイナミックカラー	デバイス起動

ロボットベースのランプ

ランプ	意味
消灯	スタンバイ/乾燥中
常時点灯	タスク実行中/スタンバイ
点滅	タスク一時停止中/ベアリング中/アップグレード中
急速点滅	異常/オフライン

2. 使用前の準備

(1) ロボットサイドブラシの取付け

サイドブラシに対応する色のスロットに押し込み、「カチッ」と音がするまでセットしてください。

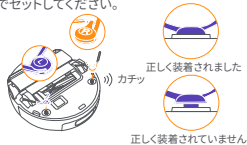

(3) 緩衝材を取り外し、交換可能なクリーニングフィルタを取り付けます

- ロボットベース内固定ロボットの緩衝材を取り出します。
- クリーニングベースを取り出し、交換可能なフィルタをベースカードスロットに入れた後、圧力をかけて取り付けます。
- フィルタを取り付けたクリーニングベースをロボットベースに戻します。

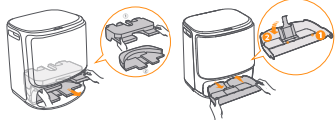

(5) ダストバッグ取り付け

- ロボットベースフロントパネルを取り外します。
- ダストバッグを図のようにスロットに差し込みます。スロットの底部までしっかりセットしてください。
- 充電スタンドのフロントパネルを取り付けます。



(7) 洗剤を投入します

清水タンクが満タンの状態で、クリーナーのキャップを使って適量の洗剤を水タンクに入れ、タンクを開けて軽く振って混ぜてから使用します。

- 注意：故障を防ぐために、Narwalの純正洗剤をご使用ください。
- キャップで適量のクリーナーを量ってください。具体的な方法はロボットの「使い方」の部分を確認してください。



(2) 緩衝材の除去

- 上部カバーガイドシールを持ち上げて、ロボットの上部カバーを開けます。
- 緩衝材を取り出したら、ロボットの上部カバーを閉じます。

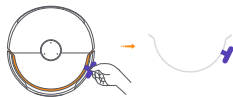

(4) ロボットベースの設置

- 電源ケーブルをロボットベース背面の差し込み口に挿入し、電源に接続します。
- ロボットが出入りするため、ロボットベース'前方'に約0.45mのスペースを確保します。

注：ベースステーションを熱源の近くに置かないでください。

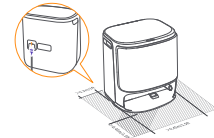

(6) 水の注入

- 清水タンクの蓋を開けて水を注入します。
- 清水タンクの蓋を閉めてベースステーションに戻します。

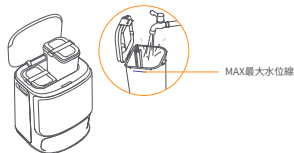

(8) ロボットを初めて起動する

ロボットのサイドブラシが外側に向いていることを確認し、ロボットをベースに押し込んでください。充電完了するとベースステーションから「ビー」という音が聞こえ、ロボットは自動的に起動して音声を発します。



(9) アプリによるロボットの接続とペアリング

Narwalアプリをダウンロードし、アプリの指示に従ってロボットの接続とペアリングを行います。
注意：
アプリでデバイス画面「設定」→「デバイス」をタップして「ロボットの再起動」ボタンを10秒長押しすると、ロボットの低電力モードがオン/オフになります。
-低電力モードは北米地域でのみ有効です。



3. 使用の説明

ご使用前に第2章を参照して、ロボットへの各種モジュールの取り付け、ロボットベースの設置が完了していることを確認してください。

3.1 使用環境の整理



A. 床に落ちているケーブル、雑巾、スリッパ、衣類や本等を片付けてください。

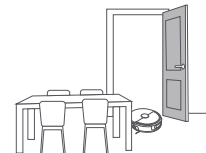

B. 掃除するエリアのドアを開け、家具を整理し、できるだけ広いスペースを作ってください。



C. 掃除しないエリアのドアは閉めてください。ロボットが段差に引っ掛かったり、低い場所に入ったりすることを防止するため、柵をご使用いただくこともできます。



D. ロボットの乗り越え可能な高さは30mmです。敷居の高さが30mmを超える部屋に入ることはできません。Narwal段差スロープを別途ご購入いただき、ご利用いただくこともできます。



E. 掃除漏れを防ぐため、ロボットの前方、敷居のある場所、通路が狭くなっているところには立たないでください。

3.2 マッピング

初めての場所を掃除する時、ロボットは環境を確認してマップを作成した上で、掃除を開始できるようになります。ロボットの▶【起動/停止】を短押しし、又はアプリで「マップ作成開始」をタップしてマップを作成してください。

注意事項：

1. 図の作成が完了したら、APPで地図を編集して管理することができます。ロボットが到達できないエリアや複数部屋の部屋タイプに副地図を作成することも含まれます。
2. マップを作成したら、ロボットベースを移動させないでください。移動させた場合は、マップを再作成する必要があります。大きな家具を移動させた場合も、マップを再作成する必要があります。

3.3清掃

掃除開始前に、ロボットのバッテリー残量が十分あることを確認してください。バッテリー残量はアプリで確認できます。

掃除モードの選択

吸引、水拭き、吸引&水拭き及び吸引から水拭きの4つの掃除モードがあります。アプリで各モードの清掃頻度、吸引力、モップの湿度等を選択し、調整することができます。

Freeモードの設定

「Freeモード」とはインテリジェントな清掃機能です。この機能を有効にすると、ロボットが自動的に清掃パラメータを設定するため、手動での複数の設定が不要になります。

清掃タスクをアプリで開始する際に、Freeモード機能を有効にすることができます。

タスクを開始します

以下の方法でロボットを清掃開始させることができます：

- アプリ内で 【クリーニング開始】 をタップします。
- ロボットの 【開始/停止】 を短押しして清掃を開始します。デフォルトの掃除モードが選択されます。
- ロボットベースの 【起動/停止】 を短押しします。ロボットはデフォルトで吸引&水拭きモードを使用します。
注:アプリから清掃モードの調整や、その他のパラメータ設定ができます。
ロボットの運転中は、モップの両側に手を触れないでください。

タスクの一時停止/再開

以下の方法でロボットのタスクを一時停止/再開できます：

- アプリ内で 【一時停止】 / 【再開】 をタップします。
- ロボットの 【開始/停止】 を短押しします。
- ベースステーションの 【開始/停止】 を短押しします。

集塵

清掃タスクを開始すると、ゴミはロボットのキャニスターからロボットベースのダストバッグに移されます。アプリで 【ロボットベース集塵】 をタップして手動で集塵を開始できます。

モップの洗浄

水拭きを繰り返す場合、又は1回の清掃エリアが広い場合、ロボットは水拭きタスク中に自動的にロボットベースに戻り、モップ洗浄を行います。

モップがけの回数や洗浄頻度は、清掃開始前にアプリで調整可能ですが、清掃開始後は当該タスクの設定を変更できません。

次の方法でもロボットベースでモップを洗浄することができます：

- App内で 【モップを洗う】 をクリックしてモップを洗います。
 - ロボットベースの 【モップ洗浄】 を2回押します。
- 注意:モップ洗浄中、部品が破損しないように、無理にロボットを引っ張らないでください。

タスクの終了

ロボットは掃除終了後、自動的にロボットベースに戻ります。アプリで直近の掃除レポートを確認できます。

次の4つの方法でタスクを手動で終了することもできます。

- アプリで 【終了】 を2秒間長押しします。
- ロボットにある 【呼び戻し】 ボタンを軽く押します。
- ロボット 【起動・停止】 ボタンを2s長押しします。
- ロボット 【起動・停止】 ボタンを2s長押しします。

モップ乾燥

最後の水拭きが完了後、ロボットはベースステーションに戻ってモップの洗浄と乾燥を行います。乾燥時間はアプリで変更できます。

- アプリ内で 【モップ乾燥】 をクリックしてタスクを開始できます。

4.製品パラメータ

4.1 製品仕様

ロボット(JC026)	セルフクリーニング充電ステーション (YJCB026BL)
寸法: 363.5*351.2*95mm	寸法:430*402*461mm
重量:約 5.0kg	重量:約 10.2kg
ワイヤレス接続:2.4GHz/5GHz wi-fi対応	定格入力: 220-240V~, 50-60Hz 100-127V~, 50-60 Hz (実際の定格出力は製品銘板の記載に基づいています。)
定格入力(充電状態):8-17.8V===0.2-3.5A	
定格電力: 65W	出力: 8-17.8V===0.2-3.5A
定格電圧(稼働状態):14.4V=== (リチウム電池、≥ 5900mAh)	定格出力:充電: 65W 水加熱:1350W (220-240V~, 50-60Hz) 950-1450W (100-127V~, 50-60Hz) 集塵: 450W (220-240V~, 50-60Hz) 360-450W (100-127V~, 50-60Hz) 乾燥: 100W 注意:乾燥定格出力とは、バッテリーがフル充電時のモップ乾燥出力を指します。
通常の使用環境温度では、充電時間は約3時間です	

バッテリー(ロボット)	
バッテリーバック1パックあたりの数量:	1個
バッテリータイプ:	充電式リチウムイオンバッテリー
公称電圧:	14.4V ===
バッテリーバックあたりのバッテリーセル数:	8個
定格容量、定格エネルギー:	5900mAh, 84.96Wh

區域可用性及相容性

基於使用者體驗考量及相關法律合規要求，雲鯨(及雲鯨授權銷售商)正式發售的雲鯨產品，僅可在該發售國家/地區使用及獲取售後服務支援。如產品被運至其他國家或地區，您可能無法使用雲鯨應用程式綁定該產品或執行相關操作。為了獲得最佳的產品使用及服務體驗，我們建議您於雲鯨或雲鯨授權銷售商處購買當地發售版的雲鯨產品。

為免疑義，雲鯨(及雲鯨授權銷售商)於中國大陸地區發售的雲鯨產品，僅限於在中國大陸(僅為該目的，不包括香港、澳門及臺灣)使用及獲取售後服務支援。

1. 產品介紹

1.1 包裝內容

主機部件

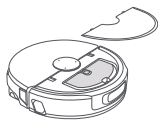

機器人×1

(已安裝集塵盒×1、履帶拖地模組×1)



自清潔充電站×1

(內含清潔底座×1、清水箱×1、污水箱×1)

配件

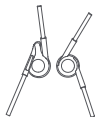
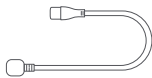
解纏繞邊刷×2
(耗材)

電源線×1

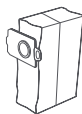
集塵袋×2
(耗材)清潔劑×1
(耗材)可替換塵盒內膽×1
(耗材)塵盒濾網×1
(耗材)可替換清潔濾網
(耗材)

1.2 機器人部件

機器人正面 (關閉上蓋)

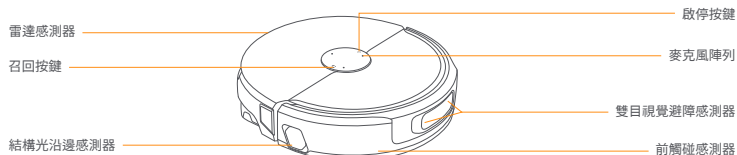

機器人正面 (開啟上蓋)

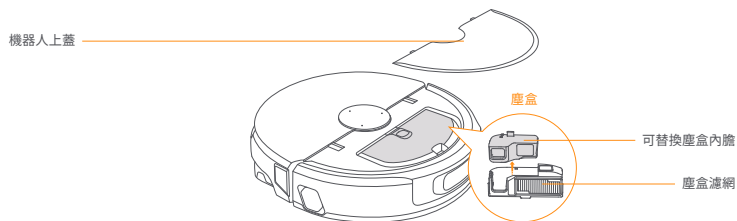

機器人底部

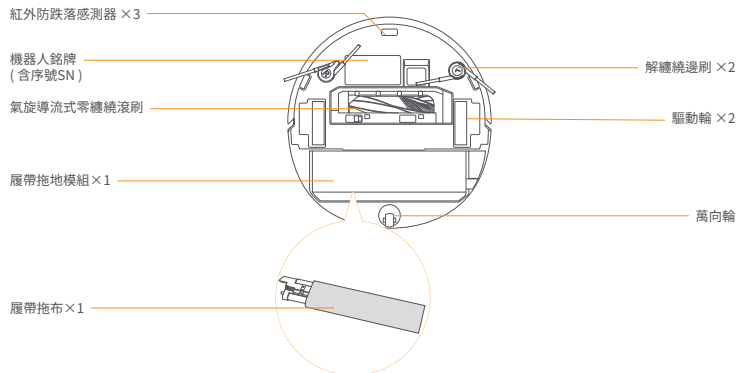

1.3 自清潔充電站部件

充電站正面（關閉上蓋）

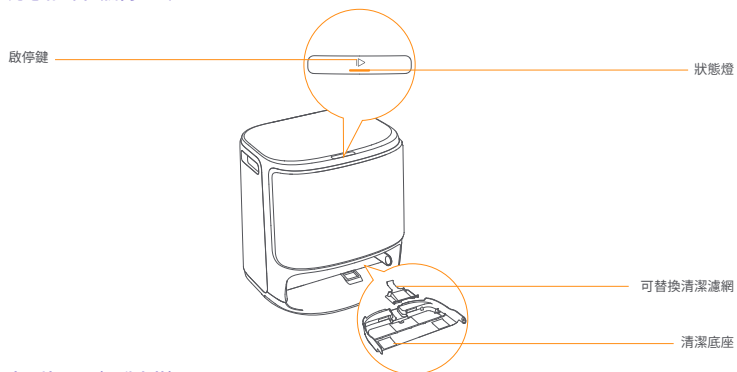

充電站正面（開啟上蓋）

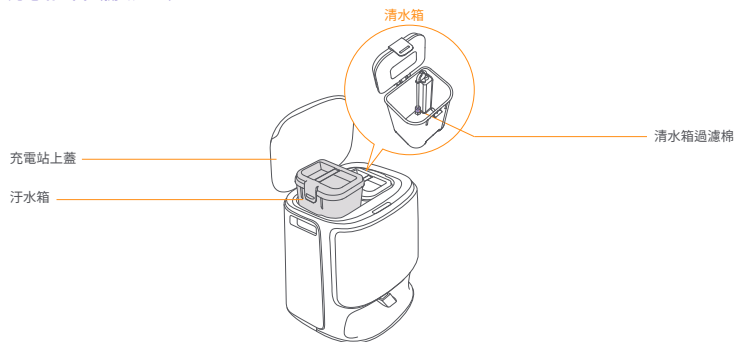

充電站背面



1.4 按鍵及燈效

機器人按鍵

按鍵	操作	功能
啟動/停止	短按	開始/暫停/繼續任務
	長按2s	開/關機，結束任務
	長按10s	機器人強制斷電
	三擊按鍵	開啟/關閉童鎖
召回	短按	召回自清潔充電站
	長按5秒後鬆開	進入配對模式
	長按15s	重置系統版本並清除用戶數據
	三擊按鍵	開啟機器人視訊通話權限

自清潔充電站按鍵

按鍵	操作	功能
	短按	開始/暫停/繼續任務
	雙擊	開始/取消洗拖布
	長按2s	結束任務
	長按5s	進入/退出配對模式

機器人燈效

燈效	含義
動態藍色旋轉常亮	任務中
動態藍色呼吸	任務暫停中
智能藍色旋轉常亮	Nawa語音應答狀態
紅色快閃	異常時
紅色呼吸	失聯時
橙色呼吸	配對中/升級中
動態彩色	裝置開機

自清潔充電站燈效

燈效	含義
熄滅	空閒中/烘乾中
常亮	任務中/待機模式中
呼吸	任務暫停中/配對中/升級中
快閃	異常中/失聯中

2. 使用前準備

(1) 安裝機器人邊刷

將邊刷用力壓入對應顏色的卡槽，聽到「咔」一聲即安裝到位。

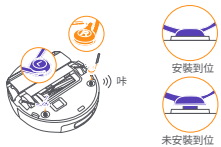

(3) 移除緩衝託並安裝可替換清潔濾網

- 取出充電站內固定機器人的緩衝託。
- 取出清潔底座，將可替換清潔濾網網絡卡入底座卡槽後下壓安裝到位。
- 將安裝了濾網的清潔底座裝回充電站內。

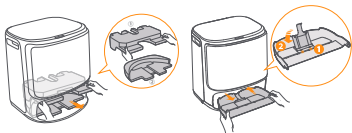

(5) 集塵袋安裝

- 取下自清潔充電站前面板。
- 將塵袋按圖示方向插入卡槽，注意需插到卡槽底部放置到位。
- 將自清潔充電站前面板安裝到位。



(7) 新增清潔劑

在清水箱裝滿的情況下，使用清潔劑瓶蓋量取適量清潔劑倒入水箱中，蓋緊水箱上蓋輕晃均勻即可使用。

溫馨提示：

- 請使用雲鯨官方專用清潔劑，以免引發機器故障。
- 請用瓶蓋量取適量清潔劑，具體方法見瓶身“使用方法”部分。



(2) 移除防撞泡棉條

- 提起上蓋指引貼紙，打開機器人上蓋，取出防撞泡棉條。
- 放回機器人上蓋。

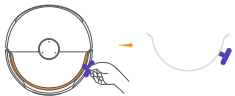

(4) 擺放自清潔充電站

- 將電源線插入充電站背部插孔，連線電源。
 - 確保充電站前方有0.45米空曠區域供機器人進出。
- 溫馨提示：請勿把充電站放在熱源附近

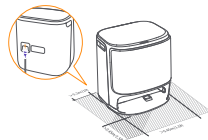

(6) 加入清水

- 打開清水箱卡扣後向內注入清水。
- 請將水箱上蓋扣緊後放回自清潔充電站。



(8) 機器人首次開機

確保機器人邊刷朝外，將機器人推入充電站，充電站將有「滴」的音效提示充電成功，機器人將自動開機並播報語音。

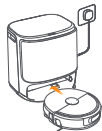

(9) 使用 App 連接與綁定機器人

下載雲鯨智慧App後，遵循App指引完成連接與綁定操作。

提示：

在App設備頁面點擊“設置”設備，隨後長按「重啟機器人」按鈕10秒，機器人可開啟/關閉低功耗模式。
- 低功耗模式僅在北美市場生效。



3. 產品使用

在正式使用前，請確保您已經按照章節2完成機器人安裝和自清潔充電站設置。

3.1 整理家居環境



A. 收納好地面上散落的線材、抹布、拖鞋、衣物和書籍等雜物。



C. 關閉無需清潔區域的房門，可使用圍欄避免機器人進入架空或低矮區域。



E. 請勿站在機器人前方、門框和過道狹窄處，以避免清潔避漏。

3.2 建立地圖

機器人首次在全新環境清潔時，建議先探索環境並建立地圖，地圖建立完成後機器人可開始進行清潔。首次清潔前，可透過短按自清潔充電站 ▶【啟停】或在App內點選「開始建圖」建圖。

注意事項：

- 建圖完成後，您可在APP中對地圖進行編輯和管理，包括對機器人不可達區域或多層房型建立副地圖。
- 建立地圖後請勿移動充電站，否則需重新建圖。若家中有大件傢俱位置發生改變，建議重新建圖。

3.3 進行清潔

清潔前請確保機器人電量充足，可透過App檢視機器人當前電量。

選擇清潔模式

產品內建掃地、拖地、拖拖同時和先掃後拖四種清潔模式，您可在App內選擇並調整每一個模式的清潔次數、掃地吸力和拖布溼度等參數。

設定鯨靈託管

鯨靈託管是一個智慧清潔功能。開啟鯨靈託管後，機器人將智慧設定清潔參數，無需您手動進行多項設定。您可在APP開始清潔任務時選擇是否開啟鯨靈託管。

開始清潔任務

您可透過以下方式讓機器人開始清潔：

- 在App內點選 【開始清潔】；
- 短按機器人 【啟停】開始清潔，機器人將預設使用掃地清潔模式；
- 短按自清潔充電站 【啟停】開始清潔，機器人將預設使用掃拖同時清潔模式。

注：您可以在App上調整清潔模式和設定更多清潔引數。
機器人在運行過程中請勿用手触碰拖布組件兩側。

暫停/繼續任務

您可透過以下方式讓機器人暫停/繼續任務：

- 在App內點選 【暫停】 / 【繼續】；
- 短按機器人 【啟停】；
- 短按自清潔充電站 【啟停】。

集塵

在開始掃地任務後，自清潔充電站會將機器人塵盒內的垃圾轉移至充電站塵袋。您可在App內點選 【集塵】手動開始集塵。

清洗拖布

若設定了多次拖地、或單次清潔區域面積較大，拖地過程中機器人會自動返回自清潔充電站清洗拖布。拖地次數和回洗頻率可在開始清潔前在App內進行修改，開始清潔後當次任務內無法修改。

您也可透過以下方式讓自清潔充電站清洗拖布：

- 在App內點選 【洗拖布】清洗拖布；
- 雙擊自清潔充電站 【洗拖布】。

注：正常洗拖布時請勿強行拉出機器人，以免造成零部件損壞。

結束任務

機器人在完成清潔後將自動返回自清潔充電站，您可在App內檢視當次清潔報告。

您也可透過以下四種方式手動結束任務：

- 在App內長按 2s 【結束】；
- 短按機器人 【召回】；
- 長按2s機器人 【啟停】；
- 長按2s自清潔充電站 【啟停】；

烘乾拖布

在完成最後一次拖地後，機器人將回到自清潔充電站清洗並烘乾拖布，烘乾時長可在App內進行修改。

您可在App內點選 【烘乾拖布】手動開始任務

4. 產品參數

4.1 產品規格

機器人(YJCC026)	自清潔充電站(YJCB026BL)
尺寸：363.5*351.2*95mm	尺寸：430*402*461mm
重量：約 4.9 kg	重量：約 8.3 kg
無線連線：支援2.4GHz/5GHz Wi-Fi	額定輸入：220-240V~、50-60Hz 100-127V~、50-60Hz (實際額定輸入以產品銘牌資訊為準)
額定輸入（充電狀態）：8-17.8V--- 0.2-3.5A	
額定功率：65W	輸出：8-17.8V--- 0.2-3.5A
額定電壓（工作狀態）：14.4V---	額定功率：充電：65w

(鋰電池，≥5900mAh) 在正常環境溫度下，充電時間約3h	水加熱：1350W (220-240V~, 50-60Hz) 950-1450W (100-127V~, 50-60Hz) 集塵：450W (220-240V~, 50-60Hz) 360-450W (100-127V~, 50-60Hz) 烘幹：100W 注：額定烘乾功率指滿電狀態下的拖布烘乾功率
Wi-Fi	
Protocol: IEEE 802.11a/b/g/n/ac/ax	
Frequency Range&Max. Transmitter Power: 2400~2483.5MHz / EIRP≤20dBm 5150MHz~5350MHz/EIRP≤23dBm 5470MHz~5725MHz/EIRP≤20dBm 5725MHz~5850MHz/EIRP≤13.98dBm	
藍牙	藍牙
協定：BLE 5.0	協定：BLE 5.0
頻率範圍：2402-2480MHz	頻率範圍：2402-2480MHz
最大發射功率（EIRP）：≤10dBm	最大發射功率（EIRP）：≤10dBm

電池（機器人）	
每包電池組數量：	1 pcs
電池類型：	可充電鋰離子電池
標稱電壓：	14.4V---
每個電池組的電池數量：	8 pcs
額定容量、額定能量：	5900mAh, 84.96Wh

4.2 產品中有毒物質含量

限用物質含有情況標示聲明書

Declaration of the Presence Condition of the Restricted Substances Marking

設備名稱Equipment name：拖掃一體機器人Robot Vacuum and mop 型號（型式）Type designation (Type)：YJCC026 (with Multifunctional dock YJCB026BL)						
單元 Unit	限用物質及其化學符號 Restricted substances and its chemical symbols					
	鉛 Lead (Pb)	汞 Mercury (Hg)	鎘 Cadmium (Cd)	六價鉻 Hexavalent chromium (Cr+6)	多溴聯苯 Polybrominated biphenyls (PBB)	多溴二苯醚 Polybrominated diphenyl ethers (PBDE)
電路板	—	○	○	○	○	○
金屬件	—	○	○	○	○	○
殼體	○	○	○	○	○	○
電池	○	○	○	○	○	○
配件	○	○	○	○	○	○

備考1. “超出0.1 wt %”及“超出0.01 wt %”係指限用物質之百分比含量超出百分比含量基準值。
Note 1: “Exceeding 0.1 wt %”and “exceeding 0.01 wt %”indicate that the percentage content of the restricted substance exceeds the reference percentage value of presence condition.

備考2. “○”係指該項限用物質之百分比含量未超出百分比含量基準值。
Note 2: “○”indicates that the percentage content of the restricted substance does not exceed the reference percentage of presence value.

備考3. “—”係指該項限用物質為排除項目。
Note 3: The “—”indicates that the restricted substance corresponds to the exemption.SJ/T11364的規定編制。

Bölgesel Kullanılabilirlik ve Uyumluluk

En iyi kullanıcı deneyimini ve ilgili yasa ve düzenlemelere uyumu sağlamak için satış sonrası hizmet ve kullanım, Narwal'ın ürünlerini resmi olarak piyasaya sürdüğü ülke veya bölgeyle (veya Narwal tarafından yetkilendirilen distribütörlerle) sınırlıdır. Ürün başka ülke veya bölgelere gönderilirse Narwal Free Uygulaması kullanılarak bağlantı çalıştırılması mümkün olmayabilir. En iyi ürün ve hizmet deneyimi için Narwal ürünlerini bölgenizdeki yetkili distribütör veya perakendecilerden satın almanızı öneririz.

Çin Anakarasında dağıtılan ve satış sonrası hizmet için erişilen Narwal ürünlerinin, Hong Kong, Makao ve Tayvan hariç olmak üzere, yetkili distribütörler ve Çin Anakarası ile sınırlı olduğu açıkça belirtiliyor.

1. Bir Bakışta Ürün

1.1 Kontrol listesi

Ana parçalar

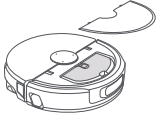

Robot x 1
(Toz toplama kutusu x 1, paletli paspas modülü x 1 yükülü)



Çok işlevli yuva x 1
(temizleme tabanı x 1, temiz su tankı x 1, kirli su tankı x 1 dahil)

Aksesuarlar

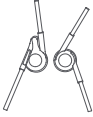

Dolaşmayı önleyici yan fırça x2
(Aksesuar)

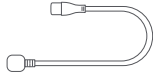

Güç kablosu x 1

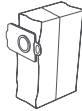

Toz Torbası x2
(Aksesuar)



Deterjan x 1
(Aksesuar)

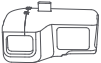

Değiştirilebilir ekleme kutusu x1
(Aksesuar)



Toz haznesi filtresi x 1
(Aksesuar)



Değiştirilebilir Temizleme filtresi x1
(Aksesuar)

1.2 Robot Aksesuarı

Robot ön (üst kapağı kapatın)

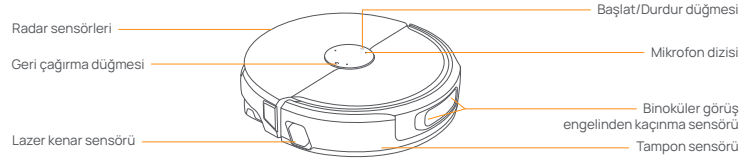

Robot Ön (üst kapağı açın)

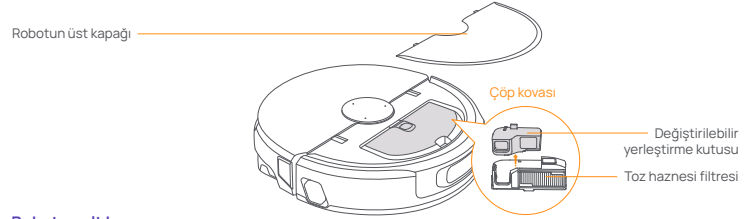

Robotun alt kısmı

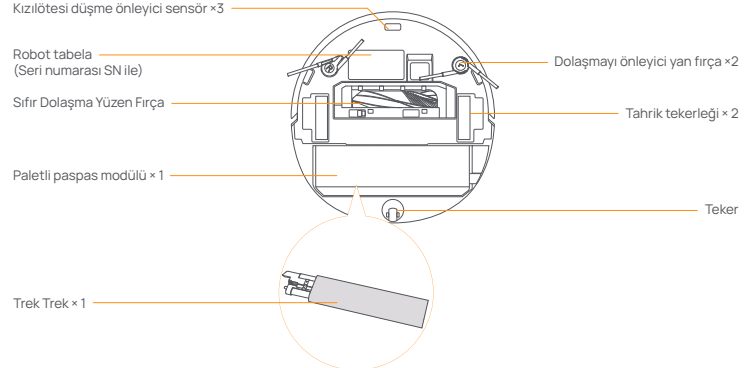

1.3 Çok işlevli yuva bileşenleri

Ön (üst kapak kapalı)

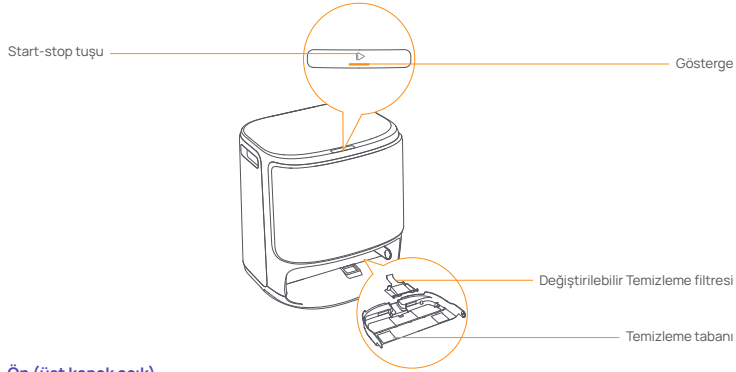

Ön (üst kapak açık)

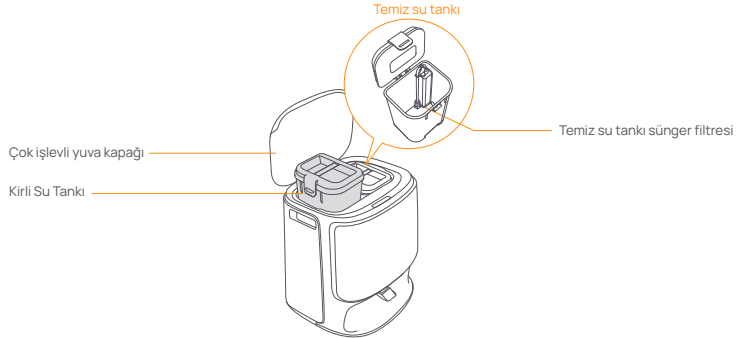

Geri

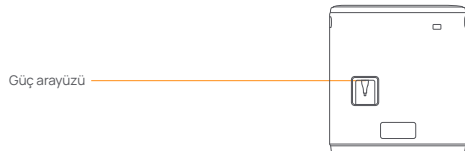

1.4 Düğmeler ve göstergeler

Robot düğmeleri

Düğme	Aksiyon	İşlev
Başlat/Durdur ⏻	Kısa basış 2s uzun basın 10 saniye boyunca basılı tutun Üç Tuş Tuş	Geçerli görevi başlat/duraklat/devam ettir Açık/Kapalı, Görevi Sonlandır Robotun zorla kapatılması Çocuk Kilidini Açma/Kapatma
Geri çağırma 🏠	Kısa basış 5 saniye boyunca uzun bastıktan sonra bırakın Uzun basın 15s Üç Tuş Tuş	İskeleyle geri dönün Eşleştirme moduna girin Sistem sürümünü sıfırlayın ve kullanıcı verilerini temizleyin Robot görüntülü arama izinlerini açma

Çok işlevli yuva düğmesi

Düğme	Aksiyon	İşlev
▶	Kısa basış Çift tıklama 2 saniye basılı tutun 5 saniye boyunca basılı tutun	Geçerli görevi başlat/duraklat/devam ettir Paspas yıkamayı başlat/iptal et Mevcut görevi sonlandır Eşleştirme moduna girin/çıkın

Robot Işık Etkisi

Gösterge	Anlam
Dinamik dönen mavi	Görev Devam Ediyor
Dinamik nefes alan mavi	Görev duraklatıldı
Akıllı dönen mavi	Nawa Sesli Yanıt Durumu
Yanıp sönen kırmızı	Bir hata sırasında
Kırmızı nefes	Bağlantısı kesildiğinde
Yanıp sönen turuncu	Eşleştirme/Yükseltme
Dinamik renk	Cihaz açık

Çok işlevli yuva göstergeleri

Gösterge	Anlam
Kapalı	Boşta/kurutma
Sabit	Görev/Bekleme modunda
Nefes al	Görev duraklatma/eşleştirme/yükseltme
Flaş	Anormal orta/kayıp

2. Kullanmadan Önce Hazır Olun

(1) Yan fırçaları takın

Yan fırçayı karşılık gelen ring kart yuvasına bastırın ve "tık"ı dinleyin Bir ses ile yerine takın.



(3) Kağıt tepsiyerini çıkarın ve değiştirilebilir temizleme filtresini takın

- Yuvanın yuvaya sabitleyen kağıt tepsiyerini çıkarın.
- Temizleme tepsiyerini çıkarın, değiştirilebilir filtreyi tepsiyerin yuvasına takın ve yerine takmak için aşağı doğru bastırın.
- Temizleme tabanını temizleme filtresi takılı halde tekrar yuvasına yerleştirin.

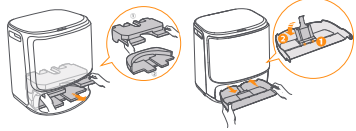

(5) Toz torbasının montajı

- Yuvanın ön kapağını çıkarın.
- Toz torbasını işaretli yönde, tabana değecek şekilde yuvaya yerleştirin.
- Yuva ön panelini uygun yere takın.



(7) Temizleyici Ekleme

Temiz su deposu doluyken, deterjan kapağını kullanarak temiz su deposuna uygun miktarda deterjan ölçün, depo kapağını sıkıca kapatın ve karıştırmak için hafifçe çalkalayın. İpuçları: • Makinenin arızalanmasını önlemek için lütfen bulut balinasının resmi temizleyicisini kullanın. • Deterjan miktarını ölçmek için lütfen şişe kapağını kullanınız, nasıl kullanılacağı şişe üzerindeki "nasıl kullanılır" bölümünde belirtilmiştir.



(2) Çarpışma önleyici köpüğü çıkarın

- Robotun üst kapağını açmak için üst kapak etiketini kaldırın ve çarpışma önleyici köpüğü çıkarın.
- Robotun üst kapağını kapatın.

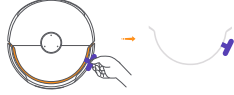

(4) Multifunctional yuvanın yerleştirilmesi

- Gücü bağlamak için yuvanın arkasındaki güç kablosunu takın.
- Robotun rhtıma girip çıkması için rhtımın önünde en az 0.45 metre uzunluğunda açık bir alan bırakın.
- İpuçları: Iskeleyi bir sı kaynağının yakınına KOYMAYIN.

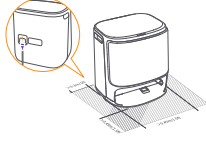

(6) Temiz su ekleyin

- Temiz su tankını açın ve temiz suyla doldurun .
- Lütfen su tankının üst kapağını sabitleyin ve tekrar Çok Fonksiyonlu yuvaya yerleştirin.

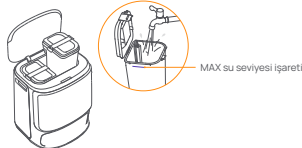

(8) Önyükleme ayarları

Robotu yan fırçaları dışa bakacak şekilde yuvaya itin. Sarı işleminin başarılı olduğunu belirtmek için yuva bir kez bip sesi çıkaracak ve robot kendini açarak sesli mesaj gönderecektir.



(9) Robotu uygulamaya bağlayın ve bağlayın

Narwal Uygulamasını indirin ve robotu bağlama ve bağlama talimatlarını izleyin. Not: Uygulama cihazı sayfasında, "Ayarlar" > "Cihaz" a dokunun ve ardından güç tasarrufu modunu açmak/kapatmak için "Robotu Yeniden Başlat" düğmesini 10 saniye basılı tutun. —Güç tasarrufu modu yalnızca Kuzey Amerika'da kullanılabilir.



3. Nasıl kullanılır

Robotu kullanmadan önce, Bölüm 2'deki kurulum ve çok fonksiyonlu dock kurulumunu tamamladığınızdan emin olun.

3.1 Ev ortamını düzenleyin



A. Yerdeki dağınıklığı ortadan kaldırın, örn. dağınık kablolar, paçavralar, terlikler, giysiler ve kitaplar.



B. Temizlenecek odaların kapılarını açın ve mobilyaları temizlik için mümkün olduğunca fazla yer bırakacak şekilde düzenleyin.



C. Diğer kapıları kapalı bırakın ve robotun yüksek veya alçak alanlara girmesini önlemek için çit takın.



E. İhmalden kaçınmak için robotun önünde, eşikte veya dar koridorlarda DURMAYIN.

3.2 Haritalama

Yeni bir evi temizlemeden önce robotun çevreyi keşfetmesi ve bir harita oluşturması gerekiyor. İlk temizlikten önce, yuva üzerindeki [Başlat/Durdur] düğmesine kısa basarak veya Uygulamada "Haritalamayı Başlat" a dokunarak haritalamayı başlatabilirsiniz.

Not:

1. Haritalama tamamlandıktan sonra Narwal uygulamasındaki tüm haritaları düzenleyebilir veya yönetebilirsiniz. Buna GİRİŞ YASAKLI (NO-GO) Bölgeler veya çok katlılar için alt harita oluşturma da dahildir.
2. Haritalama tamamlandıktan sonra yuvayı hareket ettirmeyin. Aksi takdirde haritayı yeniden oluşturmanız gerekecektir. Büyük mobilya parçalarının konumunda bir değişiklik varsa, haritanın yeniden oluşturulması önerilir.

3.3 Temizleme

Bir temizlik görevinden önce lütfen robotun, Uygulamada görüntülenebilecek uygun pil seviyesine sahip olduğundan emin olun.

Temizleme modlarını seçin



Ürüne dört temizleme modu entegre edilmiştir: süpürme, paspas, süpürme ve paspas ve süpürme sonra paspas Uygulama, kullanıcıların her mod için emme, temizleme döngüleri ve paspas nemi gibi parametreleri seçip ayarlayabilsiniz.

Freo Mind'i Ayarla

Freo Mind akıllı bir temizlik asistanıdır. Freo Mind açıldığında robot, manuel ayara gerek kalmadan temizlik parametrelerini akıllıca ayarlayacaktır. Uygulamada bir temizlik görevi başlattığınızda Freo Mind'i etkinleştirip etkinleştirmeyeceğinizi seçebilirsiniz.

temizleme görevini başlatın

Robotun temizliğe başlamasını şu şekillerde sağlayabilirsiniz:





- Uygulamanın içinde  [Temizlemeye Başla] öğesine tıklayın;
- Temizlemeye başlamak için robota  tuşuna kısa bir süre basın, robot varsayılan olarak süpürme temizleme modunu kullanır;
- Temizliği başlatmak için yuva  [başlat ve durdur] una kısa basın. Robot tarama ve sürükleme eş zamanlı temizleme moduna varsayılan olarak geçecektir.

Not: Uygulamada temizleme modunu ayarlayabilir ve daha fazla temizleme parametresi ayarlayabilirsiniz.

Robot görev yaparken paspas takımının her iki tarafına ellerinizle DOKUNMAYIN.

Geçerli görevi duraklatın/devam ettirin

Mevcut görevi aşağıdaki yollarla duraklatılır/devam ettirebilirsiniz:

- App  [Duraklat] /  [Devam Et];
-  [Başlat/Durdur] düğmesine kısa basın;
- Yuva  [Başlat-Durdur]] una kısa basın.

Toz toplama

Vakümlama görevi başladığında robot toz kutusundaki katı atıklar otomatik olarak dock'ta bulunan toz torbasına vakümlanacaktır. Toz toplama görevi başlatmak için Uygulamada  [Toz Toplama] öğesine tıklayabilirsiniz.

Paspas yıkama

Robot birden fazla paspaslama işlemi için ayarlanmışsa veya temizlenecek alan büyükse, robot paspas yıkama işlemi için otomatik olarak istasyona geri döner.

Temizlik başlamadan önce paspaslama çalıştırma sayısı ve dönüş sıklığı uygulama üzerinden değiştirilebilir, ancak mevcut temizlik görevi sırasında değiştirilemez.

Çok işlevli rihlinin paspası yıkamasını da sağlayabilirsiniz:





- Paspası temizlemek için uygulamada  [Paspas] 'a tıklayın;
- Yuva  [paspasına] çift tıklayın.

Not: Paspas yıkama işlemi sırasında robotu zorla dışarı çekmeyin, aksi takdirde parçalar zarar görebilir.

Mevcut görevi sonlandır

Temizlik sona erdiğinde robot kendi kendine yuvaya geri dönecektir. Mevcut temizlik raporunu uygulamada görüntüleyebilirsiniz.

Bir görevi aşağıdaki dört yolla manuel olarak da sonlandırabilirsiniz:

- Uygulamada  Bitir düğmesini 2 saniye basılı tutun;
- Kısa basın robot  [hatırlama];
- Robot üzerindeki  [Başlat/Durdur] düğmesine 2 saniye basılı tutun
- Yuva üzerinde  [başlat-durdur] tuşuna 2 saniye basılı tutun.

Paspas Kurutma

Son paspaslama işleminin ardından robot, paspas yıkama ve kurutma işlemi için istasyona geri dönecektir. Kuruma süresi uygulama üzerinden değiştirilebilir.

- Paspasları temizlemek için APP'de  [paspas kurutma] öğesine tıklayın.

4. Parametreler

4.1 Özellikler

Robot(YJCC026)	Çok işlevli yuva (YJCB026BL)
Boyut: 363.5*351.2*95mm	Boyut: 430*402*461mm
Ağırlık: yaklaşık 5,0 kg	Ağırlık: yaklaşık 10,2kg
Kablosuz bağlantı: Destek 2,4GHz/5GHz Wi-Fi	Nominal giriş: 220-240V ~, 50-60Hz 100-127 V ~, 50-60 Hz (Gerçek nominal çıkış, ürün isim plakası bilgilerine dayanmaktadır.)
Nominal giriş (şarj durumu):8-17,8V=== 0.2-3.5A	
Güç derecesi: 65W	Çıkış: 8-17,8V=== 0.2-3.5A
Anma gerilimi (çalışma durumu):14,4V=== (lityum pil, ≥5900mAh)	Nominal güç:Şarj: 65W Su ısıtma: 1350W (220-240V~, 50-60Hz) 950-1450W(100-127V~, 50-60Hz)
Normal ortam sıcaklığında, şarj süresi yaklaşık 3h	Toz toplama: 450W (220-240V~, 50-60Hz) 360-450W(100-127V~, 50-60Hz)
Wi-Fi (robot)	Kurutma: 100W Not: Nominal kurutma gücü, paspas pedlerinin tam gücünde kurutma gücünü ifade eder.
Protokol: IEEE 802.11a/b/g/n/ac/ax	
Frekans Aralığı ve Maks. Verici Gücü: 2400 ~ 2483.5MHz /EIRP ≤ 20dBm 5150MHz-5350MHz/EIRP ≤ 23dBm 5470MHz-5725MHz/EIRP≤20dBm 5725MHz-5850MHz/EIRP≤13.98dBm	
Bluetooth	Bluetooth
Protokol: BLE 5.0	Protokol: BLE 5.0
Frekans Aralığı: 2402-2480MHz	Frekans Aralığı: 2402-2480MHz
Maks. Verici Gücü (EIRP): ≤10dBm	Maks. Verici Gücü (EIRP): ≤10dBm

Pil (Rotbot)	
Pil Paketi Paket Başına Adedi:	1 adet
Pil Türü:	Şarj Edilebilir Li-ion Pil
Nominal Gerilim:	14,4V===
Pil Paketi Başına Pil Hücresi Sayısı:	8 adet
Nominal Kapasite, Nominal Enerji:	5900mAh, 84.96Wh

Dostępność i kompatybilność regionalna

Aby zapewnić optymalne wrażenia użytkownika i zgodność z odpowiednimi przepisami prawa i regulacjami, produkty oficjalnie sprzedawane przez Narwal (i dystrybutorów autoryzowanych przez Narwal) mogą być używane i uzyskać obsługę posprzedażową tylko w kraju/regionie, w którym zostały wydane. Jeśli produkt zostanie wysłany do innego kraju lub regionu, może nie być możliwe korzystanie z aplikacji Narwal Free w celu powiązania i obsługi produktu. Aby uzyskać najlepszą jakość produktu i obsługi, zalecamy zakup produktów Narwal sprzedawanych lokalnie przez Narwal lub dystrybutorów autoryzowanych przez Narwal.

W celu uniknięcia wątpliwości, produkty Narwal sprzedawane w Chinach kontynentalnych przez firmę Narwal (i dystrybutorów autoryzowanych przez Narwal) mogą być używane i objęte obsługą posprzedażową wyłącznie w Chinach kontynentalnych (z wyłączeniem regionów Hongkongu, Makau i Tajwanu).

1. Produkt w skrócie

1.1 Lista kontrolna

Główne części



Robot × 1
(Zainstalowana skrzynka na kurz × 1, moduł mopa gąsienicowego × 1)



Wielofunkcyjna stacja dokująca × 1
(w zestawie podstawa czyszcząca × 1, zbiornik czystej wody × 1, zbiornik brudnej wody × 1)

Akcesoria

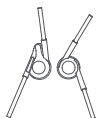

Szczotka boczna zapobiegająca splątaniu × 2
(Akcesoria)

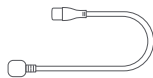

Przewód zasilający × 1

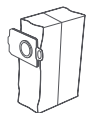

Worek na kurz × 2
(Akcesoria)



Detergent × 1
(Akcesoria)



Wymienny pojemnik × 1
(Akcesoria)



Filtr pojemnika na kurz × 1
(Akcesoria)



Wymienny filtr czyszczący × 1
(Akcesoria)

1.2 Akcesoria robota

Przód robota (zamknięta pokrywa górna)

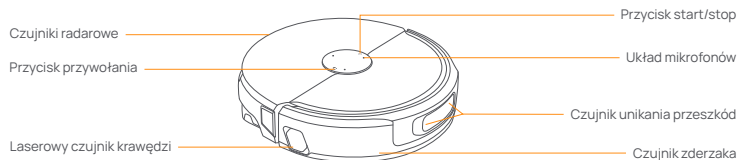

Przód robota (otwarta pokrywa górna)

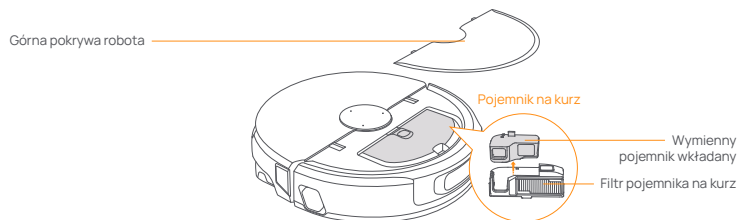

Spód robota

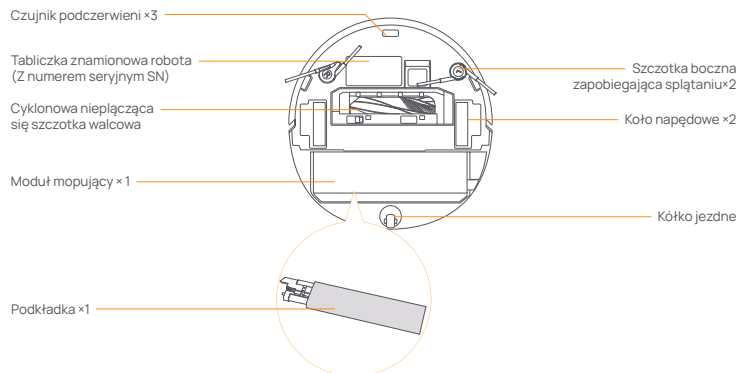

1.3 Komponenty wielofunkcyjnej stacji dokującej

Przód (górną pokrywą zamkniętą)

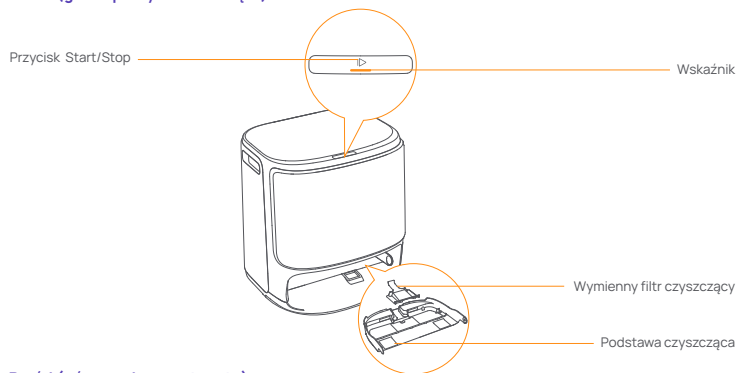

Przód (górną pokrywą otwartą)

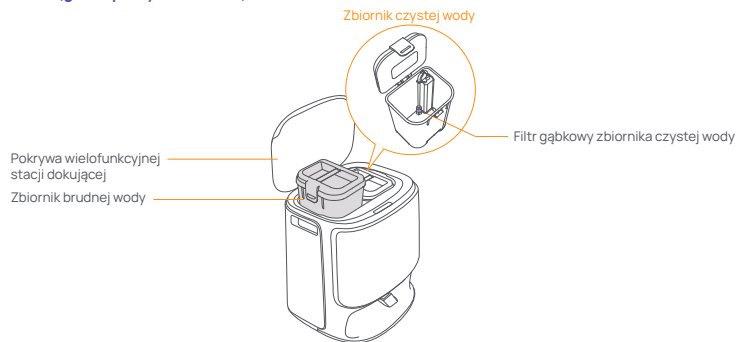

Tył



1.4 Przyciski i wskaźniki

Przyciski robota

Przycisk	Działanie	Funkcja
Start/Stop ⏻	Krótkie naciśnięcie	Start/wstrzymanie/wznowienie bieżącego zadania
	Naciśnij i przytrzymaj przez 2 sekundy	On/Off, Zakończ zadanie
	Naciśnij i przytrzymaj przez 10s	Wymuszone wyłączenie zasilania robota
	Naciśnij przycisk trzykrotnie	Włącz/wyłącz blokadę rodzicielską
Przywołaj 🏠	Krótkie naciśnięcie	powrót do stacji dokującej
	Naciśnij i przytrzymaj przez 5 sekund	Wejść w tryb parowania
	Naciśnij i przytrzymaj przez 15 sekund	Zresetuj wersję systemu i wyczyść dane użytkownika
	Naciśnij przycisk trzykrotnie	Włącz uprawnienia do połączeń wideo robota

Przycisk wielofunkcyjnej stacji dokującej

Przycisk	Działanie	Funkcja
▶	Krótkie naciśnięcie	Start/wstrzymanie/wznowienie bieżącego zadania
	Kliknij dwukrotnie	Start/anulowanie mycia mopem
	Naciśnij i przytrzymaj przez 2s	Zakończ bieżące zadanie
	Naciśnij i przytrzymaj przez 5s	Wejście/wyjście z trybu parowania

Wskaźniki robota

Wskaźnik	Znaczenie
Dynamiczny obracający niebieski	Zadanie w toku
Dynamicznie pulsujący niebieski	Zadanie wstrzymane
Inteligentnie obracający niebieski	Status odpowiedzi Narwal
Migający czerwony	Podczas błędu
Migający czerwony	Po odłączeniu
Migający pomarańczowy	Parowanie/aktualizacja
Dynamiczny kolor	Rozruch urządzenia

Wskaźniki wielofunkcyjnej stacji dokującej

Wskaźnik	Znaczenie
WYŁ	Tryb gotowości/suszenie
Światło stałe	Zadanie/Tryb gotowości
Pulsowanie	Zadanie wstrzymane/parowanie/aktualizacja
Miganie	Błąd/rozłączenie

2. Przygotowanie przed użyciem

(1) Zamontuj szczotki boczne

Wciśnij szczotki boczne w szczeliny tego samego koloru, aż do zatrzaśnięcia na miejscu.



(3) Usuń wsparcie bufora i zainstaluj zastępczy ekran czyszczący.

- Wyjmij wsparcie buforowe stałego robota w stacji ładującej.
- Wyjmij tacę czyszczącą, zatrzaśnij wymienny filtr w szczeliny tacy i dociśnij go, aby zainstalować go na miejsce.
- Ponownie zainstaluj czystą podstawę z filtrem zainstalowanym w stacji ładującej.

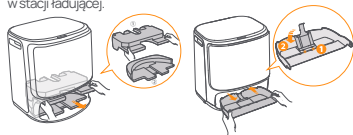

(5) Instalacja worka na kurz

- Zdejmij przednią pokrywę stacji dokującej.
- Włóż worek na kurz do szczeliny w zaznaczonym kierunku, aż znajdzie się na dole.
- Zainstaluj panel przedni stacji dokującej w odpowiednim miejscu.



(7) Dodaj środek czyszczący

Gdy zbiornik czystej wody jest pełny, odmier odpowiednią ilość detergentu do zbiornika czystej wody za pomocą nakrętki detergentu, zamknij pokrywę zbiornika i delikatnie wstrząśnij w celu wymieszania.

Wskazówki: Proszę użyć oficjalnego specjalnego środka czyszczącego Narwal, aby nie spowodować awarii maszyny. Do odmierzenia ilości detergentu należy używać nakrętki butelki, a sposób odmierzenia jest opisany w sekcji „Sposób użycia” na butelce.



(2) Usunąć piankę antykolizyjną

- Podnieść naklejkę na górnej pokrywie tak, aby otworzyć górną pokrywę robota i usunąć piankę antykolizyjną.
- Zamknąć górną pokrywę robota.

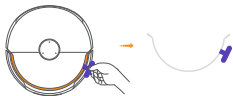

(4) Umieszczenie wielofunkcyjnej stacji dokującej

- Podłącz przewód zasilający z tyłu stacji dokującej, aby podłączyć zasilanie.
- Pozostawić otwartą przestrzeń o długości co najmniej 0,45 metra przed stacją dokującą, aby robot mógł do niej wjechać i na niej przystać.

Wskazówki: NIE umieszczać stacji dokującej w pobliżu źródła ciepła.

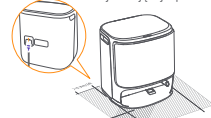

(6) Dodaj czystą wodę

- Otworzyć zbiornik czystej wody i napełnić go.
- Proszę zamocować górną pokrywę zbiornika na wodę i włożyć go z powrotem do wielofunkcyjnej stacji dokującej.



(8) Ustawienia uruchamiania

Wsunąć robota do stacji dokującej bocznymi szczotkami skierowanymi na zewnątrz. Stacja dokująca wyda jeden sygnał dźwiękowy, aby wskazać, że ładowanie zakończyło się pomyślnie, a robot włączy się i wysyła komunikat głosowy.

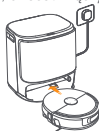

(9) Połącz i powiąż robota w aplikacji

Pobrać aplikację Narwal i postępować zgodnie z instrukcjami tak, aby podłączyć i powiązać robota. Uwaga: Na stronie urządzenia aplikacji proszę nacisnąć „Ustawienia” > „Urządzenie”, a następnie przytrzymać przycisk „Uruchom ponownie robota” przez 10 sekund, aby włączyć/wyłączyć tryb oszczędzania energii. — Tryb oszczędzania energii jest dostępny tylko w Ameryce Północnej.



3. Jak używać

Przed rozpoczęciem korzystania z robota należy upewnić się, że instalacja i konfiguracja wielofunkcyjnej stacji dokującej zostały zakończone jak podano w rozdziale 2.

3.1 Organizacja środowiska domowego



A. Uprzątnąć bałagan na podłodze, np. porozrzucone kable, szmaty, kaptcie, ubrania i książki.



C. Pozostawić inne drzwi zamknięte i zainstalować ogrodzenie tak, aby uniemożliwić robotowi wjazd na podwyższone lub niskie obszary.



E. NIE stawać przed robotem, na progu lub w wąskich przejściach, aby uniknąć przeoczenia.

3.2 Mapowanie

Przed rozpoczęciem sprzątania nowego domu robot musi zbadać otoczenie i utworzyć mapę. Przed pierwszym sprzątaniem można uruchomić mapowanie, naciskając krótko przycisk [Start/Stop] na stacji dokującej lub dotykając opcji „Rozpocznij mapowanie” w aplikacji.

Uwaga:

- Po zakończeniu mapowania można edytować lub zarządzać wszystkimi mapami w aplikacji Narwal, w tym tworzyć podmapy dla stref ZAKAZU RUCHU lub wielu pięter.
- Nie przesuwać stacji dokującej po zakończeniu mapowania, w przeciwnym razie konieczne będzie przebudowanie mapy. W przypadku zmiany położenia dużych mebli również zaleca się przebudowanie mapy.

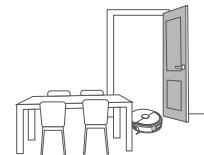

B. Otworzyć drzwi pomieszczeń do sprzątania i ustawić meble tak, aby pozostawić jak najwięcej miejsca do sprzątania.



D. Maksymalna wysokość przejścia przez przeszkody robota pod jednowarstwowym progmem wynosi 30mm. Jeśli jednowarstwowo próg pomieszczenia przekracza 30mm, zaleca się zakup podkładki progowej wieloryba chmurowego, aby pomóc robotowi w przekroczeniu przeszkody.

3.3 Czyszczenie

Przed rozpoczęciem czyszczenia upewnij się, że robot ma odpowiedni poziom naładowania baterii, co można sprawdzić w aplikacji.

Wybór trybów czyszczenia

Produkt posiada cztery wbudowane tryby czyszczenia: Odkurzanie, mopowanie, odkurzanie z mopowaniem oraz odkurzanie i mopowanie. W aplikacji można wybrać i dostosować parametry, takie jak cykle czyszczenia, ssanie i wilgotność mopa dla każdego trybu.



Ustaw Freo Mind

Freo Mind to inteligentny asystent sprzątanía. Po włączeniu Freo Mind robot inteligentnie dostosuje parametry czyszczenia, bez konieczności ręcznego ustawiania.

Możesz wybrać, czy aktywować Freo Mind podczas rozpoczynania zadania sprzątanía w aplikacji.

Rozpocznij zadanie czyszczenia

Możesz nakazać robotowi rozpoczęcie czyszczenia w następujący sposób:

- Kliknij  [Rozpocznij czyszczenie] w aplikacji;
- Naciśnij krótko  [Start/Stop] na robocie, aby rozpocząć czyszczenie, a robot domyślnie użyje trybu odkurzania;
- Krótko naciśnij  [Start-Stop] na stacji dokującej, aby rozpocząć czyszczenie, a robot domyślnie przejdzie do trybu jednoczesnego czyszczenia przez skanowanie i przeciąganie.

Uwaga: W aplikacji można dostosować tryb czyszczenia i ustawić więcej parametrów czyszczenia. NIE dotykać rękami obu stron zespołu mopa, gdy robot wykonuje zadanie.

Pauza/wznowienie bieżącego zadania

Bieżące zadanie można wstrzymać/wznowić na następujące sposoby:

- Kliknij  [Pauza] /  [Kontynuuj] w aplikacji];
- Naciśnij krótko przycisk  [Start/Stop].
- Krótko naciśnij  [Start-Stop] na stacji dokującej.

Zbieranie kurzu

Po rozpoczęciu odkurzania odpady stałe znajdujące się w pojemniku na kurz robota zostaną automatycznie odesłane do worka na kurz w stacji dokującej.



Możesz kliknąć  [Zbieranie kurzu] w aplikacji, aby rozpocząć zbieranie kurzu.

Czyszczenie mopa

Jeśli robot jest ustawiony na wielokrotne mopowanie lub obszar do czyszczenia jest duży, robot automatycznie powróci do stacji dokującej w celu umycia mopa.

Liczbę cykli mopowania i częstotliwość powrotu można zmienić w aplikacji przed rozpoczęciem czyszczenia, natomiast nie można ich zmienić podczas bieżącego zadania czyszczenia.

Wielofunkcyjną stacją dokującą można również wykorzystać do mycia mopa:





- Kliknij  [Mycie mopa] w aplikacji;
- Kliknij dwukrotnie  [mopowanie] na stacji dokującej.

Uwaga: NIE wyciągać robota na siłę podczas czyszczenia mopa, aby uniknąć uszkodzenia jego części.

Zakończ bieżące zadanie

Po zakończeniu czyszczenia robot samodzielnie powróci do stacji dokującej. W aplikacji można wyświetlić bieżący raport czyszczenia.

Zadanie można również zakończyć ręcznie na cztery poniższe sposoby:

- Naciśnij i przytrzymaj przycisk  Zakończ przez 2 sekundy w aplikacji;
- Naciśnij krótko przycisk  [Przywołaj] na robocie;
- Naciśnij i przytrzymaj  przycisk [Start/Stop] na robocie przez 2 sekundy.
- Naciśnij i przytrzymaj przez 2 s  [Start-Stop] na stacji dokującej.

Suszenie mopa

Po zakończeniu ostatniego mopowania robot powróci do stacji dokującej w celu wyczyszczenia i wysuszenia mopa. Czas suszenia można modyfikować w aplikacji.

Kliknij  [suszenie mopa] w aplikacji, aby wyczyścić mopy.

4. Parametry

4.1 Specyfikacje

Robot (YJCC026)	Wielofunkcyjna stacja dokująca (YJCB026L)
Rozmiar: 363,5*351,2*95mm	Rozmiar: 430*402*461mm
Waga: około 5,0 kg	Waga: około 10,2 kg
Łączność bezprzewodowa: Obsługa 2.4GHz/5GHz Wi-Fi	Znamionowe wejście: 220-240V ~, 50-60Hz 100-127 V ~, 50-60 Hz (Rzeczywista moc znamionowa jest oparta na informacjach z tabliczki znamionowej produktu.)
Znamionowe wejście (stan ładowania): 8-17,8 V===, 0,2-3,5A	Wyjście: 8-17,8 V===, 0,2-3,5A
Moc znamionowa: 65W	Moc znamionowa: Ładowanie: 65W Podgrzewanie wody: 1350W (220-240V~, 50-60Hz) 950-1450W (100-127V~, 50-60Hz)
Napięcie znamionowe (stan roboczy): 14,4 V=== (bateria litowa, ≥5900mAh)	Zbieranie pyłu: 450W (220-240V~, 50-60Hz) 360-450W (100-127V~, 50-60Hz)
W normalnej temperaturze otoczenia czas ładowania wynosi około 3h	Suszenie: 100W Uwaga: Znamionowa moc suszenia odnosi się do mocy suszenia mopa przy pełnej mocy.
Wi-Fi (robot)	
Protokół: IEEE 802.11a/b/g/n/ac/ax	
Zakres częstotliwości i maks. Moc nadajnika: 2400~2483,5MHz /EIRP ≤20dBm 5150MHz-5350MHz/EIRP ≤ 23dBm 5470MHz-5725MHz/EIRP ≤20dBm 5725MHz-5850MHz/EIRP ≤13,98dBm	
Bluetooth	Bluetooth
Protokół: BLE 5.0	Protokół: BLE 5.0
Zakres częstotliwości: 2402-2480 MHz	Zakres częstotliwości: 2402-2480 MHz
Maks. moc nadajnika (EIRP): ≤10dBm	Maks. moc nadajnika (EIRP): ≤10dBm

Bateria (Robot)	
Ilość akumulatorów w opakowaniu:	1 szt
Typ baterii:	akumulator litowo-jonowy
Napięcie nominalne:	14,4V===
Ilość ogniw akumulatorowych w zestawie akumulatorowym:	8 szt
Pojemność znamionowa, energia znamionowa:	5900mAh, 84,96Wh

Tính Khả Dụng Tại Khu Vực và Độ Tương Thích

Để đảm bảo trải nghiệm người dùng tốt nhất cũng như tuân thủ luật pháp và quy định hiện hành, các sản phẩm của Narwal chính thức phát hành bởi Narwal (và các nhà phân phối do Narwal ủy quyền) chỉ có thể sử dụng và nhận dịch vụ sau bán hàng tại quốc gia/khu vực nơi sản phẩm được bán ra. Nếu sản phẩm được vận chuyển đến các quốc gia hoặc khu vực khác, quý vị có thể không thể sử dụng ứng dụng Narwal Free để liên kết và vận hành sản phẩm. Để có được trải nghiệm sản phẩm và dịch vụ tốt nhất, chúng tôi khuyến nghị quý vị mua các sản phẩm của Narwal được bán bởi Narwal hoặc các nhà phân phối do Narwal ủy quyền tại địa phương.

Để tránh nghi ngờ, các sản phẩm của Narwal được Narwal (và các nhà phân phối do Narwal ủy quyền) phát hành tại Trung Quốc Đại Lục chỉ có thể sử dụng và nhận dịch vụ sau bán hàng ngay trong Trung Quốc Đại Lục (không bao gồm các khu vực Hồng Kông, Ma Cao và Đài Loan).

1. Sơ Lược Về Sản Phẩm

1.1 Danh Mục

Bộ phận chính

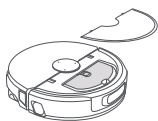

Robot × 1

(Đã lắp đặt hộp hút bụi × 1, mô-đun lau bánh xích × 1)



Để sạc đa chức năng × 1

(bao gồm đế vệ sinh×1, bình nước sạch×1, bình nước bẩn×1)

Phụ kiện

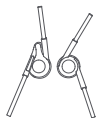
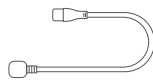
Bàn chải bên chống rối×2
(Phụ kiện)

Dây nguồn × 1

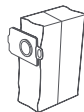
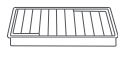
Túi rác×2
(Phụ kiện)Chất tẩy rửa× 1
(Phụ kiện)Thùng lắp có thể thay thế × 1
(Phụ kiện)Bộ lọc thùng rác × 1
(Phụ kiện)Bộ lọc vệ sinh có thể thay thế × 1
(Phụ kiện)

1.2 Phụ kiện robot

Mặt trước của Robot (nắp trên đóng)

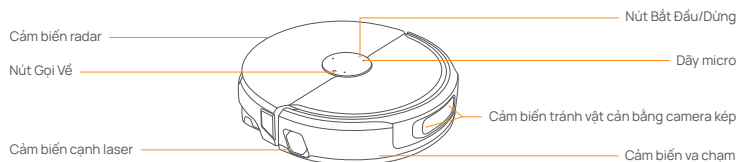

Mặt trước của Robot (nắp trên mở)

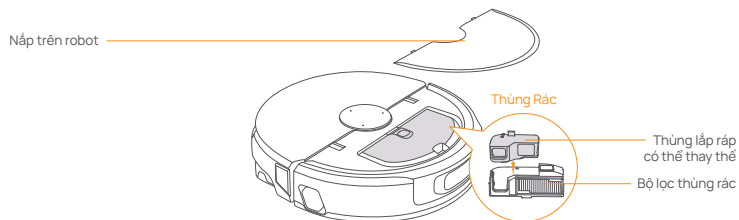

Phần đáy của robot

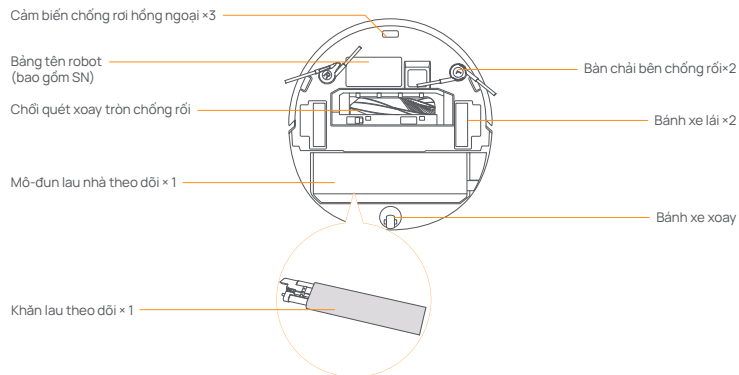

1.3 Linh kiện để sạc đa chức năng

Mặt trước (nắp trên đóng)

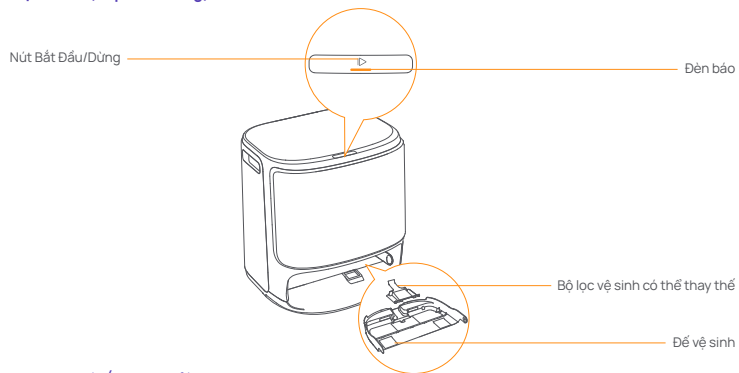

Mặt trước (nắp trên mở)

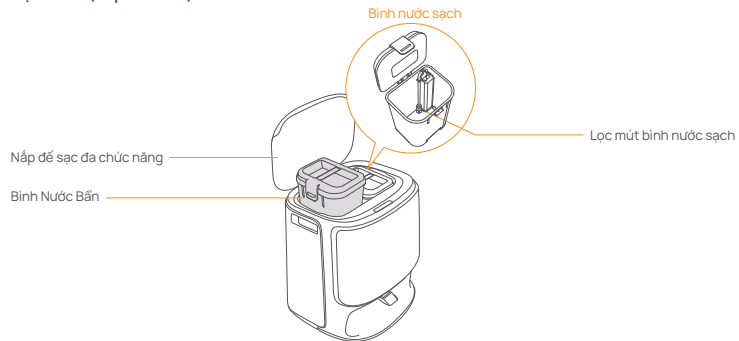

Mặt sau



1.4 Các nút và đèn báo

Nút robot

Nút	Hành động	Chức năng
Bắt Đầu/Dừng ▶	Nhấn nhanh	Bắt đầu/tạm dừng/tiếp tục nhiệm vụ hiện tại
	Nhấn và giữ 2 giây	Bắt/Tắt, kết thúc nhiệm vụ
	Nhấn và giữ trong 10 giây	Buộc tắt robot
Gọi Vẽ 🏠	Nhấn ba lần vào nút	Bắt/Tắt Khóa Trẻ Em
	Nhấn nhanh	quay lại đế
	Nhấn và giữ trong 5 giây	Vào chế độ ghép nối
	Nhấn và giữ 15s	Đặt lại phiên bản hệ thống và xóa dữ liệu người dùng
	Nhấn ba lần vào nút	Kích hoạt gọi video robot

Nút để sạc đa chức năng

Nút	Hành động	Chức năng
▶	Nhấn nhanh	Bắt đầu/tạm dừng/tiếp tục nhiệm vụ hiện tại
	Nhấp đúp	Bắt đầu/hủy việc giặt chổi lau
	Nhấn và giữ 2 giây	Kết thúc nhiệm vụ hiện tại
	Nhấn và giữ 5 giây	Vào/thoát chế độ ghép nối

Đèn báo robot

Đèn báo	Ý nghĩa
Vòng tròn màu xanh quay	Nhiệm vụ đang được tiến hành
Nhấp nháy màu xanh quay	Nhiệm vụ tạm dừng
Vòng tròn quay màu xanh thông minh	Trạng thái phản hồi của Nawa
Nhấp đỏ liên tục	Trong lúc xảy ra lỗi
Hơi màu đỏ	Khi ngắt kết nối
Nhấp nháy cam	Ghép nối/Cập nhật
Màu sồng động	Khởi động thiết bị

Đèn báo để sạc đa chức năng

Đèn báo	Ý nghĩa
Tắt	Chế độ chờ/sấy khô
Ổn định	Đang làm nhiệm vụ/chế độ chờ
Nhấp nháy	Nhiệm vụ tạm dừng/ghép nối/cập nhật
Nhấp liên tục	Lỗi/ngắt kết nối

2. Chuẩn Bị Trước Khi Sử Dụng

(1) Lắp chổi bên

Nhấn chặt cạnh vào các khe cùng màu cho đến khi khớp vào vị trí.

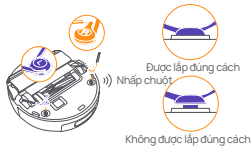

(3) Tháo các khay giấy và lắp bộ lọc vệ sinh có thể thay thế

- Tháo các khay giấy cố định robot bên trong để sạc.
- Lấy khay vệ sinh ra, kẹp bộ lọc có thể thay thế vào khe của khay và ấn xuống để lắp vào đúng vị trí.
- Đặt để làm sạch có bộ lọc vệ sinh đã được lắp trở lại để sạc.

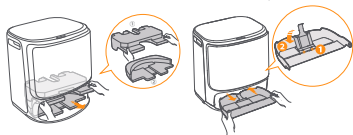

(5) Lắp túi rác

- Tháo nắp trước của đế.
- Lắp túi rác vào khe theo hướng được đánh dấu cho đến khi chạm đáy.
- Lắp mặt trước của đế sạc đúng vị trí.



(7) Thêm chất tẩy rửa

Khi bình nước sạch đầy, hãy sử dụng nắp chất tẩy rửa để đo lượng chất tẩy rửa thích hợp cần đổ vào bình nước sạch, đóng chặt nắp bình và lắc nhẹ để trộn đều.

Lời khuyên: • Vui lòng sử dụng chất tẩy rửa từ Narwal, nếu không thiết bị có thể bị lỗi. • Vui lòng sử dụng nắp chai để đo lượng chất tẩy rửa. Để biết phương pháp cụ thể, hãy tham khảo "CÁCH SỬ DỤNG" trên chai.



(2) Gỡ nút chống va chạm

- Nhấn nhấn dãn nắp trên để mở nắp trên robot và gỡ nút chống va chạm.
- Đóng nắp trên của robot.

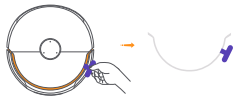

(4) Đặt để sạc đa chức năng

- Cắm dây nguồn vào mặt sau của đế sạc để kết nối nguồn điện.
- Chừa một khoảng trống dài ít nhất 0,45 mét trước đế sạc để robot có thể ra vào để sạc.
- Mẹo: KHÔNG đặt để sạc gần nguồn nhiệt.

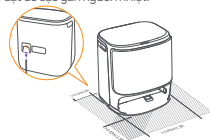

(6) Thêm nước sạch

- Mở bình nước sạch và đổ nước sạch vào.
- Vui lòng đóng chặt nắp trên của bình chứa nước và đặt lại vào đế sạc đa chức năng.

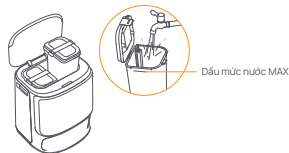

(8) Cài đặt khởi động

Đẩy robot vào đế sạc với các chổi bên hướng ra ngoài. Để cảm sẽ phát ra một tiếng bip để báo hiệu quá trình sạc thành công và robot sẽ tự bật và phát lời nhắc bằng giọng nói.

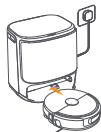

(9) Kết nối và liên kết robot trong Ứng Dụng

Tải xuống Ứng Dụng Narwal và làm theo hướng dẫn để kết nối và liên kết robot. Ghi chú: Trong trang Thiết Bị Ứng Dụng, nhấn vào "Cài Đặt" > "Thiết Bị" rồi nhấn giữ "Khởi Động Lại Robot" trong 10 giây để bắt đầu chế độ kết nối. – Chế độ tiết kiệm pin chỉ có ở Bắc Mỹ.



3. Cách Sử Dụng

Trước khi sử dụng robot, vui lòng đảm bảo rằng bạn đã hoàn tất cài đặt và thiết lập để sạc đa chức năng trong Chương 2.

3.1 Sắp xếp môi trường nhà cửa



A. Đơn dẹp đồ đạc trên sàn như dây cáp vướng vãi, vải vụn, dép, quần áo và sách vở.

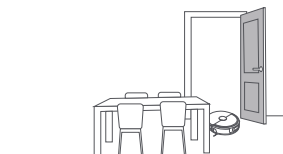

B. Mở cửa các phòng cần vệ sinh và sắp xếp đồ đạc để tạo nhiều không gian vệ sinh nhất có thể.



C. Đóng cửa các phòng khác và lắp hàng rào để ngăn robot vào các khu vực cao hoặc thấp.



E. KHÔNG đứng trước robot, trên bậc cửa hoặc lối đi hẹp để tránh bị sột.

3.2 Lập Bản Đồ

Trước khi dọn dẹp một ngôi nhà mới, robot cần khám phá môi trường và tạo bản đồ. Trước khi vệ sinh lần đầu, bạn có thể kích hoạt quá trình lập bản đồ bằng cách nhấn nhanh nút [Bắt đầu/Dừng] trên đế sạc hoặc chạm vào "Bắt đầu lập bản đồ" trong Ứng dụng.

Ghi chú:

- Bạn có thể chỉnh sửa hoặc quản lý tất cả các bản đồ trong ỨNG DỤNG Narwal sau khi quá trình lập bản đồ hoàn tất, bao gồm cả việc tạo bản đồ phụ cho các Vùng CẤM VÀO hoặc nhiều tầng.
- Không di chuyển đế sạc sau khi quá trình lập bản đồ hoàn tất, nếu không bạn cần phải tạo lại bản đồ. Nếu có sự thay đổi về vị trí của các đồ nội thất lớn, bạn nên tạo lại bản đồ.

3.3 Vệ Sinh

Trước khi thực hiện nhiệm vụ vệ sinh, vui lòng đảm bảo rằng robot có mức pin phù hợp, mức pin này có thể được xem trong Ứng Dụng.

Chọn chế độ vệ sinh

Sản phẩm được tích hợp bốn chế độ vệ sinh: Hút Bụi, Lau Nhà, Hút Bụi và Lau Nhà, và Hút Bụi rồi Lau Nhà. Quý vị có thể chọn và điều chỉnh các thông số như chu trình vệ sinh, lực hút và độ ẩm chải lau cho mỗi chế độ trong Ứng Dụng.

Thiết lập Freo Mind

Freo Mind là trợ lý vệ sinh thông minh. Khi bật Freo Mind, robot sẽ điều chỉnh các thông số vệ sinh một cách thông minh mà không cần cài đặt thủ công.

Bạn có thể chọn có bật Freo Mind khi bắt đầu tác vụ vệ sinh hay không trong Ứng dụng.

Bắt đầu nhiệm vụ vệ sinh

Bạn có thể ra lệnh cho robot bắt đầu vệ sinh theo những cách sau:

- Nhấn [Bắt Đầu Vệ Sinh] trong Ứng Dụng;
- Nhấn nhanh [Bắt Đầu/Dừng] trên robot và robot sẽ kích hoạt Chế Độ Hút Bụi theo mặc định;
- Nhấn nhanh [bắt đầu và dừng] trên đế sạc để bắt đầu vệ sinh và robot sẽ vào chế độ vệ sinh đồng thời là quét và kéo theo mặc định.

Lưu ý: Quý vị có thể điều chỉnh chế độ vệ sinh và đặt thêm thông số làm sạch trong Ứng dụng.
KHÔNG chạm vào miếng khăn lau khi robot đang lau nhà.

Tạm dừng/tiếp tục nhiệm vụ hiện tại

Bạn có thể tạm dừng/tiếp tục tác vụ hiện tại theo những cách sau:

- Nhấn [Tạm Dừng] / [Tiếp Tục] trong Ứng Dụng;
- Nhấn nhanh nút [Bắt Đầu/Dừng];
- Nhấn nhanh nút [Bắt Đầu/Dừng] trên đế sạc.

Thu gom bụi

Khi nhiệm vụ hút bụi bắt đầu, chất thải rắn trong hộp đựng bụi của robot sẽ tự động được hút vào túi rác trong đế sạc.

Bạn có thể nhấp vào [Thu gom bụi] trong Ứng dụng để bắt đầu thu gom bụi.

Giặt chổi lau

Nếu robot được thiết lập để lau nhiều lần hoặc diện tích cần vệ sinh lớn, robot sẽ tự động quay trở lại đế sạc để giặt chổi lau. Có thể sửa đổi số lần lau và tần suất quay lại của chổi lau trong Ứng dụng trước khi quá trình vệ sinh bắt đầu, bạn không thể sửa đổi chúng trong quá trình thực hiện tác vụ vệ sinh hiện tại.

Bạn cũng có thể sử dụng đế sạc đa chức năng để giặt chổi lau:

- Nhấn [Giặt Chổi Lau] trong Ứng Dụng;
- Nhấp đúp vào nút [chổi lau] trên đế sạc].

Lưu ý: Vui lòng KHÔNG kéo robot ra khỏi đế sạc trong quá trình vệ sinh chổi lau để tránh làm hỏng các bộ phận.

Kết thúc nhiệm vụ hiện tại

Robot sẽ tự tìm đường trở lại đế sạc khi quá trình vệ sinh kết thúc. Bạn có thể xem báo cáo vệ sinh hiện tại trong Ứng dụng. Zadanie można również zakończyć ręcznie na cztery poniższe sposoby:

- Nhấn và giữ nút [Kết Thúc] trong 2 giây trong Ứng Dụng;
- Nhấn nhanh nút [Gọi Về] trên robot;
- Nhấn và giữ nút [Bắt đầu/Dừng] trên robot trong 2 giây;
- Nhấn và giữ trong 2 giây trên đế [bắt đầu-dừng].

Sấy khô lau

Sau lần lau nhà cuối cùng, robot sẽ quay lại đế sạc để sấy khô giặt và sấy khô chổi lau. Có thể thay đổi thời gian sấy trong Ứng dụng.

Nhấp vào [Sấy khô chổi lau] trong ỨNG DỤNG để sấy khô chổi lau.

4. Thông số

4.1 Thông số kỹ thuật

Robot (YJCC026)	Đế sạc đa chức năng (YJCB026BL)
Kích thước: 363,5*351,2*95 mm	Kích thước: 430*402*461 mm
Trọng lượng: 5,0 kg	Trọng lượng: 10,2kg
Kết nối không dây: Wi-Fi 2.4GHz/5GHz	Đầu vào định mức: 220-240V ~, 50-60Hz 100-127 V ~, 50-60 Hz (Công suất định mức thực tế dựa trên thông tin trên nhãn sản phẩm.)
Đầu vào định mức (sạc): 8-17,8V=== 0,2-3,5A	Đầu ra: 8-17,8 V=== 0,2-3,5A
Công suất định mức: 65W	Công suất định mức:Sạc: 65W Làm nóng nước: 1350W (220-240V~, 50-60Hz) 950-1450W(100-127V~, 50-60Hz)
Điện áp định mức (hoạt động): 14,4V=== (pin lithium-ion, ≥5900mAh)	Thu gom bụi: 450W (220-240V~, 50-60Hz) 360-450W(100-127V~, 50-60Hz)
Ở nhiệt độ môi trường bình thường, thời gian sạc khoảng 3 giờ	Sấy khô: 100W Lưu ý: Công suất sấy định mức để đạt đến công suất sấy miếng lau nhà ở công suất tối đa.
Wi-Fi (robot)	
Giao thức: IEEE 802.11a/b/g/n/ac/ax	
Dải Tần và Công Suất Phát Tối Đa: 2400~2483,5MHz /EIRP ≤20dBm 5150MHz-5350MHz/EIRP ≤ 23dBm 5470MHz-5725MHz/EIRP ≤20dBm 5725MHz-5850MHz/EIRP ≤13,98dBm	
Bluetooth	Bluetooth
Giao thức: BLE 5.0	Giao thức: BLE 5.0
Dải tần số: 2402-2480 MHz	Dải tần số: 2402-2480 MHz
Công suất phát tối đa (EIRP): ≤10dBm	Công suất phát tối đa (EIRP): ≤10dBm

Pin (Robot)	
Số lượng pin mỗi bộ:	1 pin
Loại pin:	Pin Li-Ion có thể sạc lại
Điện áp danh định:	14,4V===
Số lượng cell pin trên mỗi bộ pin:	8 cell
Công suất định mức, Năng lượng định mức:	5900mAh, 84,96Wh

ความพร้อมใช้งานและความเข้ากันได้ในระดับภูมิภาค เพื่อให้มั่นใจว่าผู้ใช้จะได้รับประสบการณ์ที่ดีที่สุดและปฏิบัติตามกฎหมายและข้อบังคับที่เกี่ยวข้อง ผลิตภัณฑ์ของเราที่เปิดตัวอย่างเป็นทางการโดยเรา (และผู้จัดจำหน่ายที่ได้รับอนุญาตจากเรา) จะสามารถใช้ได้และรับบริการหลังการขายในประเทศ/ภูมิภาคที่จำหน่ายเท่านั้น หากผลิตภัณฑ์ถูกจัดส่งไปยังประเทศหรือภูมิภาคอื่น คุณอาจไม่สามารถใช้เราหรือเพื่อผูกและใช้งานผลิตภัณฑ์ เพื่อให้ได้ผลิตภัณฑ์และบริการที่ดีที่สุด เราขอแนะนำให้คุณซื้อผลิตภัณฑ์เราที่จำหน่ายในท้องถิ่นโดยเราหรือผู้จัดจำหน่ายที่ได้รับอนุญาตจากเรา เพื่อให้หลีกเลี่ยงข้อพิพาท ผลิตภัณฑ์เราจำหน่ายในจีนแผ่นดินใหญ่โดยเรา (และผู้จัดจำหน่ายที่ได้รับอนุญาตจากเรา) สามารถใช้และรับบริการหลังการขายในจีนแผ่นดินใหญ่เท่านั้น (ไม่รวมภูมิภาคฮ่องกง มาเก๊า และไต้หวัน)

1. ข้อมูลผลิตภัณฑ์โดยย่อ

1.1 รายการตรวจสอบ

ส่วนหลัก

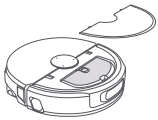

หุ่นยนต์ × 1
(ติดตั้งกล่องเก็บฝุ่น × 1 ไม่ถูกลากดินและขา × 1)



แท่นชาร์จมีลิตฟังก์ชัน × 1
(ฐานทำความสะอาด×1, ถังน้ำสะอาด×1, ถังน้ำสกปรก×1 รวม)

อุปกรณ์เสริม

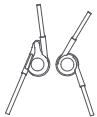

แปรงปิดด้านข้างป้องกันการทับกัน × 2
(อุปกรณ์เสริม)

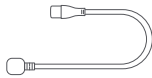

สายไฟ × 1

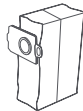

ถังเก็บฝุ่น × 2
(อุปกรณ์เสริม)



หมวกฝัก × 1
(อุปกรณ์เสริม)

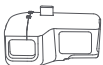

รังสีแบบเปลี่ยนได้ × 1
(อุปกรณ์เสริม)



แผ่นกรองรังสีแบบเปลี่ยนได้ × 1
(อุปกรณ์เสริม)



แผ่นกรองทำความสะอาดแบบถอดเปลี่ยนได้ × 1
(อุปกรณ์เสริม)

1.2 อุปกรณ์เสริมหุ่นยนต์

โรบ็อตด้านหน้า (เปิดฝาด้านบน)

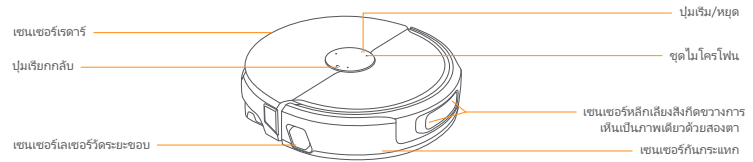

โรบ็อตด้านหน้า (เปิดฝาด้านบน)

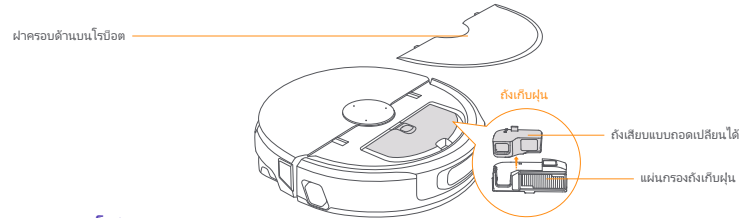

ด้านล่างของโรบ็อต

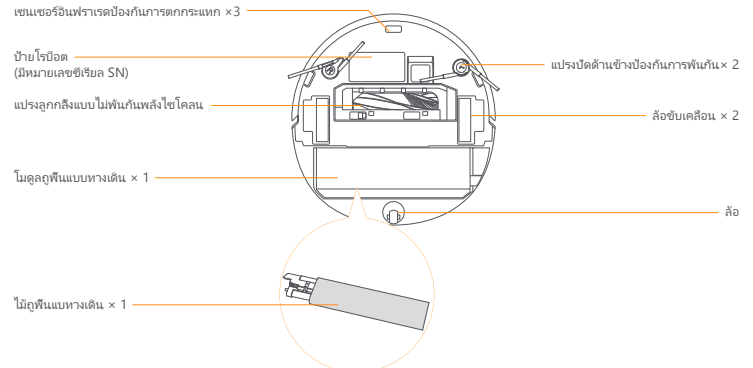

1.3 ส่วนประกอบของตู้แช่แข็งมัลติฟังก์ชัน

ด้านหน้า (ฝานเปิดอยู่)

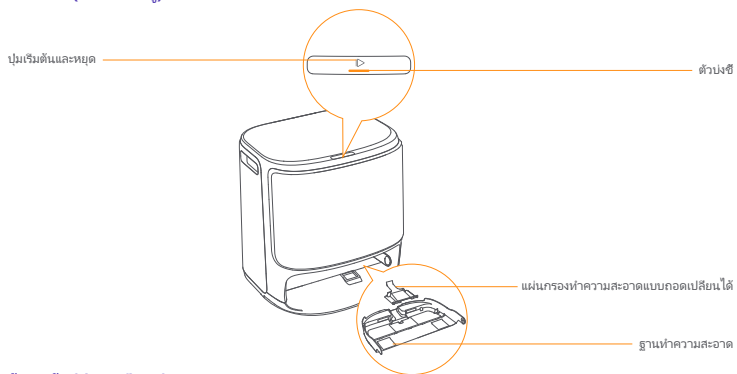

ด้านหน้า (ฝานเปิดอยู่)

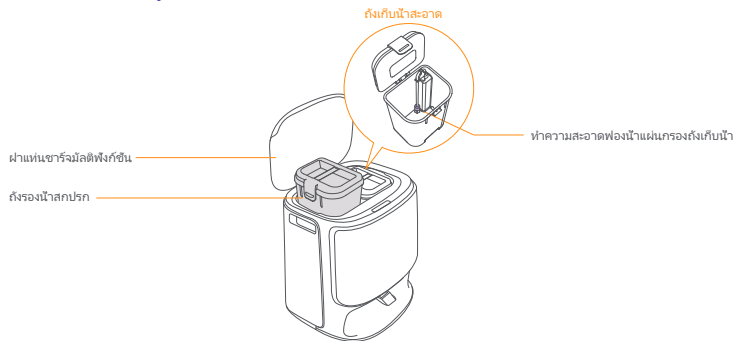

ด้านหลัง



1.4 ปุ่มและไฟแสดงสถานะ

ปุ่มรีเซ็ต

ปุ่ม	การดำเนินการ	การทำงาน
เริ่ม/หยุด	กดสั้น ๆ	เริ่ม/หยุดชั่วคราว/ดำเนินการปัจจุบันต่อ
🔴	กดยาว 2 วินาที	เปิด/ปิด สิ้นสุดงาน
	กดค้างไว้ 10 วินาที	บังคับปิดเครื่องรีเซ็ต
	ปุ่มสามปุ่ม	เปิด/ปิด ล็อกป้องกันเด็ก
เรียกกลับ	กดสั้น ๆ	กลับไปโหมดแช่แข็ง
🔴	กดค้างไว้ 5 วินาทีแล้วปล่อย	เข้าสู่โหมดการจับคู่
	กดยาว 15 วินาที	รีเซ็ตเวอร์ชันระบบและล้างข้อมูลผู้ใช้
ปุ่มสามปุ่ม		เปิดสิทธิ์การสแกนทางวิดีโอของหุ่นยนต์

ปุ่มเชื่อมต่อแช่แข็งมัลติฟังก์ชัน

ปุ่ม	การดำเนินการ	การทำงาน
▶	กดสั้น ๆ	เริ่ม/หยุดชั่วคราว/ดำเนินการปัจจุบันต่อ
	ดับเบิลคลิก	เริ่ม/ยกเลิกการซักผ้ามือ
	กดค้างไว้ 2 วินาที	สิ้นสุดงานปัจจุบัน
	กดค้างไว้ 5 วินาที	เข้า/ออกจากโหมดการจับคู่

เอฟเฟกต์แสงรีเซ็ต

ตัวแสดงสถานะ	ความหมาย
สีน้ำเงินหมุนแบบไดนามิก	งานกำลังดำเนินการ
กะพริบเป็นจังหวะหายใจสีน้ำเงินแบบไดนามิก	งานหยุดชั่วคราว
สีน้ำเงินหมุนเอจดิระยะ	สถานะการตอบสนองด้วยเสียงของ Nawa
กะพริบสีแดง	ระหว่างเกิดข้อผิดพลาด
แดงเป็นจังหวะ	เมื่อติดการเชื่อมต่อ
กะพริบเป็นจังหวะหายใจสีส้ม	จับคู่/อัปเดต
สีแบบไดนามิก	อุปกรณ์เปิดเครื่อง

ตัวบ่งชี้แช่แข็งมัลติฟังก์ชัน

ตัวแสดงสถานะ	ความหมาย
ปิด	ว่าง/แห้ง
เสถียร	งาน/โหมดสแตนด์บาย
หายใจ	งานถูกระบุ/จับคู่/อัปเดต
แฟลช	ผิดปกติ/ขาดการเชื่อมต่อ

2. เตรียมพร้อมก่อนใช้งาน

(1) ติดตั้งแปรงล้าง

ถอดแปรงล้างข้างลงในช่องเสียบการ์ดที่มีสีตรงกับแก้วได้เป็นแสง "คลิก" ติดตั้งเข้าที่ด้วยเสียง

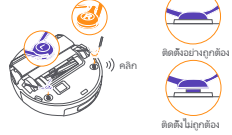

(3) ถอดถาดกระดาษออกและติดตั้งแผ่นรองทำความสะอาดที่เปลี่ยนได้

- ถอดถาดกระดาษชนิดโรตารีออกจากแผงงอ
- ถอดถาดทำความสะอาดออก ติดตั้งรองที่สามารถเปลี่ยนได้เข้าในช่องของถาด และกดลงเพื่อติดตั้งเข้าที่
- วางฐานทำความสะอาดพร้อมตัวกรองทำความสะอาดที่ติดตั้งกลับเข้าที่บนชาร์จิ่ง

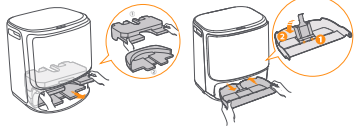

(5) การติดตั้งถุงเก็บฝุ่น

- ถอดถังใส่ของดินบนโต๊ะชาร์จิ่งออก
- ใส่ถุงเก็บฝุ่นเข้าไปในช่องใส่ที่ตรงกลาง ใช้นิ้วกดที่ถังด้านบน
- ติดตั้งแผงด้านบนของชาร์จิ่งในตำแหน่งที่เหมาะสม



(7) เติมน้ำยาทำความสะอาด

เมื่อถังน้ำสะอาดเต็ม ให้ใช้ฝักบัวล้างซักฟอด้วยผงฟอกในปริมาณที่เหมาะสมลงในถังน้ำสะอาด จากนั้นเปิดฝักบัวให้เต็มและเชยน้ำออก เพื่อผสมกัน

คำแนะนำ: โปรดใช้น้ำยาทำความสะอาดพิเศษอย่างเป็นทางการของ Yujing เพื่อหลีกเลี่ยงการใช้ฝักบัวเพื่อปรับผงซักฟอกที่รีไซเคิลอยู่ในร้าน "รีไซเคิล" บนขวด



(2) ถอดฟองป้องกันการชนออก

- ดึงสติ๊กเกอร์ครอบด้านบนขึ้นเพื่อเปิดฝาครอบด้านของโรบोटดูดน้ำ โคมป้องกันการชนออก
- ปิดฝาครอบด้านบนของโรบोट

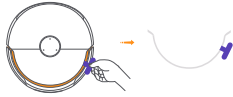

(4) การวางแผ่นชาร์จิ้งมัลติฟังก์ชัน

- เสียบสายไฟที่ขาหลังของแผ่นชาร์จิ้งเชื่อมต่อปลั๊ก
 - เว้นพื้นที่เปิดโล่งอย่างน้อย 0.45 เมตรด้านหน้าแผ่นชาร์จิ้งเพื่อให้โรบोटเข้าและออกจากที่
- เคล็ดลับ: ยาวกว่าแผ่นชาร์จิ้งโรบोटหนึ่งสควาหรือ

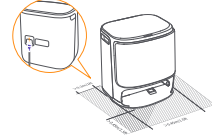

(6) เติมน้ำสะอาด

- เปิดถังน้ำสะอาดแล้วรินน้ำสะอาดลงไป (อย่าให้เข้าเครื่องหมุนรอบสูงจรด)
- โปรดอย่าเติมน้ำของเหลวอื่นใดเพิ่มและวางกลับเข้าไปในแผ่นชาร์จิ้งมัลติฟังก์ชัน



(8) การตั้งค่าการดูด

ตั้งโรบोटเข้าไปในแผ่นชาร์จิ้งโดยไม่แปรงด้านเข้าที่บนออกด้านนอก ทำเรื่องส่งเสียงขึ้นใหม่ทุกครั้งเพื่อระบุการชาร์จิ้งสำเร็จ และโรบोटจะเปิดตัวเองและส่งข้อความเสียง

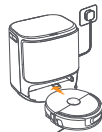

(9) เชื่อมต่อและผูกโรบोटในแอป

ดาวน์โหลดแอป Narwal และปฏิบัติตามคำแนะนำในการเชื่อมต่อและผูกโรบोटหมายเหตุ:

- ในหน้าอุปกรณ์และ "การตั้งค่า" > "อุปกรณ์" จากเมนู "สมัครโรบोट" ตั้งชื่อเป็นเวลา 10 วินาทีเพื่อป้องกันชื่อของผลิตภัณฑ์
- โหมดเชื่อมต่อปลั๊กไฟมีเฉพาะในอเมริกาเหนือเท่านั้น



3. วิธีใช้

ก่อนที่จะใช้โรบोट โปรดตรวจสอบให้แน่ใจว่าคุณได้ทำการติดตั้งและตั้งค่าแผ่นชาร์จิ้งมัลติฟังก์ชันในบทที่ 2 แล้ว

3.1 จัดระเบียบสิ่งแวดล้อมภายในบ้าน



ก. ขจัดสิ่งรบกวนระบบ เช่น สายไฟ ผ้าเช็ด รองเท้าแตะ เสื้อผ้า และหนังสือที่วางกระจัดกระจาย

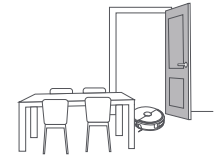

ข. เปิดประตูห้องที่จะทำความสะอาดและจัดเฟอร์นิเจอร์ให้มีพื้นที่ในการทำความสะอาดให้มากที่สุด



ค. ปิดประตูบานอื่น ๆ และติดตั้งรั้วเพื่อป้องกันไม่ให้โรบोटเข้าไปในพื้นที่สูงหรือต่ำ



จ. อย่ายืนขวางหน้าโรบोट บนประตูเปิด หรือในทางเดินแคบ ๆ เพื่อหลีกเลี่ยงการละเมิดการทำงานของโรบोट



ง. ความสูงในการข้ามสิ่งกีดขวางสูงสุดคือ 30 มม. และโรบोटไม่สามารถเข้าไปในห้องที่มีความสูงเกิน 30 มม. ได้ คุณสามารถซื้อทางลาดของทางของ Narwal เพื่อช่วยให้โรบोटไม่ข้ามสิ่งกีดขวางได้

3.2 การสร้างแผนที่

ก่อนที่จะทำความสะอาดบ้านใหม่ โรบोटจะต้องสร้างสภาพแวดล้อมและสร้างแผนที่เสียก่อน ก่อนที่จะทำความสะอาดครั้งแรก คุณสามารถเริ่มแผนที่ได้โดยกดปุ่ม > [เริ่ม/หยุด] บนแท็บชาร์จิ้งหรือแตะ "เริ่มทำแผนที่" ในแอปหมายเหตุ:

1. คุณสามารถแก้ไขหรือจัดการแผนที่ทั้งหมดในแอป Narwal ได้หลังจากที่การสร้างแผนที่เสร็จสิ้น รวมถึงการสร้างแผนที่ย่อยสำหรับเขตห้ามเข้า หรือหลายชั้น
2. อย่าย้ายตำแหน่งหลังจากทำแผนที่เสร็จแล้ว มิฉะนั้น คุณจะต้องสร้างแผนที่ใหม่ หากมีการเปลี่ยนแปลงตำแหน่งของเฟอร์นิเจอร์ชิ้นใหญ่ ขอแนะนำให้สร้างแผนที่ใหม่

3.3 การทำความสะอาด

ก่อนใช้งานทำความสะอาด โปรดตรวจสอบให้แน่ใจว่ารีบोटมีระดับแบตเตอรี่ที่เหมาะสม ซึ่งสามารถดูได้ในแอป

เลือกโหมดการทำความสะอาด

ผลิตภัณฑ์เข้ามาพร้อมกันโหมดการทำความสะอาดในตัวรีบोट: ดูดฝุ่น, ดูพื้น, ดูพื้นและดูพื้น และ ดูฝุ่นแล้วดูพื้น ท่านสามารถเลือกและปรับพารามิเตอร์ต่าง ๆ เช่น รอบการทำความสะอาด การดูด และความเร็วขึ้นในการดูพื้นสำหรับแต่ละโหมดในแอป

ตั้งค่า Freo Mind

Freo Mind คือผู้ช่วยทำความสะอาดอัจฉริยะ เมื่อเปิดใช้งาน Freo Mind รีบोटจะปรับพารามิเตอร์การทำความสะอาดอย่างชาญฉลาดโดยอัตโนมัติด้วยตัวตนเอง

คุณสามารถเลือกได้ว่าจะเปิดใช้งาน Freo Mind เมื่อเริ่มงานทำความสะอาดในแอปหรือไม่

เริ่มงานทำความสะอาด

คุณสามารถสั่งรีบोटให้เริ่มทำความสะอาดได้ด้วยวิธีต่อไปนี้:

- กดคลิก  [เริ่มทำความสะอาด] ในแอป;
 - กดปุ่มบนตัวเซ็นเซอร์  [รีมและหยุด] เพื่อเริ่มการทำความสะอาดตามรูปร่างที่ตั้งชื่อโหมดการทำความสะอาดตามคำสั่งเสียง;
 - กดแท็บเซารัง  [รีมและหยุด] สีน้ำเงิน เพื่อเริ่มทำความสะอาด และรีบोटจะเข้าสู่โหมดทำความสะอาดพร้อมกันโดยคำสั่งตั้งชื่อการสแกนและลากหมายเลข; คุณสามารถปรับโหมดทำความสะอาดและตั้งค่าพารามิเตอร์การทำความสะอาดเพิ่มเติมได้ในแอป
- อย่าใช้มือสัมผัสหน้าจอของรีบोटหรือรีบोटเมื่อรีบोटกำลังทำงาน

หยุดชั่วคราว/ดำเนินการปัจจุบันต่อ

คุณสามารถหยุดชั่วคราว/กลับมามีงานปัจจุบันต่อได้ด้วยวิธีต่อไปนี้:



- กดคลิก  [หยุดชั่วคราว] /  [ดำเนินการต่อ] ในแอป;
- กดปุ่ม  [รีม/หยุด] สีน้ำเงิน;
- กดแท็บเซารังสีน้ำเงิน  [รีม-หยุด].

การเก็บฝุ่น

เมื่อเริ่มงานดูดฝุ่น ขณะแข่งขันในกล่องเก็บฝุ่นของรีบोटจะถูกดูดไปยังกล่องเก็บฝุ่น ในแท็บเซารังโดยอัตโนมัติ คุณสามารถกดคลิก  [การเก็บฝุ่น] ในแอปเพื่อเริ่มการเก็บฝุ่น

ช็อกจากดูพื้น

หากรีบोटตกลงตัวให้ดูพื้นหลายครั้งหรือพื้นทำความสะอาดขนาดใหญ่ รีบोटจะกลับไปพักเพื่อล้างไม้ถูพื้น โดยอัตโนมัติ จำนวนการพักและความถี่ในการส่งคืนสามารถแก้ไขได้ในแอปก่อนเริ่มทำความสะอาด และไม่สามารถแก้ไขได้ในระหว่างงานทำความสะอาดปัจจุบัน

- นอกจากนี้คุณยังสามารถมีแท็บเซารังผลิตภัณฑ์สีน้ำเงินไม้ถูพื้น:
 - กดคลิก  [ช็อกจากดูพื้น] ในแอปเพื่อทำความสะอาดไม้ถูพื้น;
 - กดคลิกแท็บเซารังสองครั้ง  [ดูพื้น].
- หมายเหตุ: อย่างไรก็ตาม รีบोटจะออกเมื่อช็อกจากดูพื้นเพื่อหลีกเลี่ยงความเสียหายต่อชิ้นส่วน

สิ้นสุดงานปัจจุบัน

รีบोटจะนำหน้าตัวเองกลับไปพักในแท็บเซารังเมื่อการทำความสะอาดสิ้นสุดลง คุณสามารถดูรายงานการทำความสะอาดปัจจุบันได้ในแอป

- คุณสามารถอยู่ด้านล่างด้วยตัวตนเองได้สี่ครั้งต่อไปนี้:
- กด  ปุ่มรีบोटเป็นเวลา 2 วินาทีในแอป
- กดปุ่มบนตัวเซ็นเซอร์  [รีมและหยุด];
- กดปุ่ม  [รีม/หยุด] บนรีบोटค้างไว้ 2 วินาที
- กดคำสั่งเสียงรับหน้าหน้าจอ  [รีม-หยุด].

การรวมมือ

หลังจากการดูพื้นเสร็จสุดท้าย รีบोटจะกลับไปที่หน้าเซารังเพื่อล้างและอบแห้งไม้ถูพื้น เวลาในการทำให้แห้งสามารถแก้ไขได้ในแอป

-  [ดูพื้นให้แห้ง] ในแอปเพื่อทำความสะอาดไม้ถูพื้น

4. พารามิเตอร์

4.1 ข้อมูลจำเพาะ

รีบोटดี(JYCC026)	แท็บเซารังผลิตภัณฑ์(JYCB026BL)
ขนาด: 363.5*351.2*95mm.	ขนาด: 430*402*461mm.
น้ำหนัก: ประมาณ5.0 กก.	น้ำหนัก: ประมาณ10.2 กก.
การเชื่อมต่อไร้สาย: รองรับ2.4GHz/5GHz ไร้ไฟ	อินเทอร์เน็ตความเร็วสูง: 220-240V ~, 50-60Hz 100-127 V ~, 50-60 Hz (อาจเกิดฟลักซ์รังสีขึ้นอยู่กับข้อมูลบริษัทผู้ผลิตกันชน)
อินเทอร์เน็ตความเร็วสูง (สถานะการชาร์จ): 8-17.8V--- 0.2-3.5A	
กำลังไฟ: 65W	เอาต์พุต: 8-17.8V--- 0.2-3.5A
แรงดันไฟฟ้า (สถานะการทำงาน): 14.4V--- (แบตเตอรี่ลิเทียม > 5900mAh)	พิกัดกำลัง: การชาร์จ: 65W เข้ารีม: 1350W (220-240V~, 50-60Hz) 950-1450W(100-127V~, 50-60Hz) เก็บฝุ่น: 450W (220-240V~, 50-60Hz) 360-450W(100-127V~, 50-60Hz)
ถือลงน้ำหนักเมื่อเปิดปิดเวลาในการชาร์จประมาณ3h	การอบแห้ง: 100W หมายเหตุ: กำลังการอบแห้งที่กำหนดโดยกำลังการอบแห้งของแผ่นดูดพื้นเมื่อทำงานเต็มกำลัง
ไอพี	
โปรโตคอล: IEEE 802.11a/b/g/n/ac/ax	
ช่วงความถี่และกำลังส่งสัญญาณสูงสุด: 2400 ~ 2483.5 MHz /EIRP ≤ 20 เดซิเบลม 5150เมกะเฮิร์ตซ์-5350เมกะเฮิร์ตซ์ /EIRP ≤ 23dBm 5470 MHz - 5725 MHz /EIRP ≤ 20 เดซิเบลม 5725 MHz - 5850 MHz /EIRP ≤ 13.98 เดซิเบลม	
บลูทูธ	บลูทูธ
โปรโตคอล: BLE 5.0	โปรโตคอล: BLE 5.0
ช่วงความถี่: 2402-2480MHz	ช่วงความถี่: 2402-2480MHz
กำลังส่งสัญญาณสูงสุด (EIRP): ≤ 10dBm	กำลังส่งสัญญาณสูงสุด (EIRP): ≤ 10dBm

แบตเตอรี่ (รีบोट)	
ปริมาณแบตเตอรี่ต่อแพ็ค:	1 ชิ้น
ประเภทแบตเตอรี่:	แบตเตอรี่ลิเทียมไอออนแบบชาร์จ
แรงดันไฟฟ้าชาร์จ:	14.4V---
จำนวนเซลล์แบตเตอรี่ต่อแพ็คแบตเตอรี่:	8 ชิ้น
ความจุพิกัด พลังงานพิกัด:	5900mAh, 84.96Wh

זמנית ותאימות אזורית
 כדי להבטיח חיות משתמש אופטימלית תוך כדי יצירת לחושים ולחקנות הרלוונטיים, ניתן להשתמש במוצרי נרוואל שהופצו באופן רשמי על ידי נרוואל (מפיצים המורשים על ידי נרוואל) ולקבל שירות לאחר המכירה רק במדינה/אזור שבה הם הופצו. אם המוצר נשלח למדינות או אזורים אחרים, ייתכן שלא תוכל להשתמש באפליקציית נרוואל פריא כדי לקשר ולתפעיל את המוצר. כדי לקבל את חוות המוצר השירות הנוכחים ביותר, אנו ממליצים לרכוש מוצרי נרוואל הנמכרים באופן מקומי על ידי נרוואל או מפיצים המורשים על ידי נרוואל. למען הסר ספק, ניתן להשתמש במוצרי נרוואל שהופצו בכיבת סין על ידי נרוואל (מפיצים המורשים על ידי נרוואל) ולקבל שירות לאחר המכירה רק בכיבת סין (לא כולל באזורי הונג קונג, מקאו וטייוואן).

1. על המוצר במבט חטוף

1.1 רשימת בדיקה

חלקים עיקריים

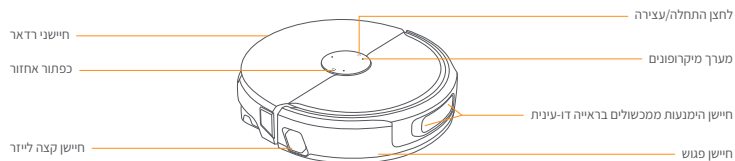

חזית הרובוט (מכסה עליון פתוח)

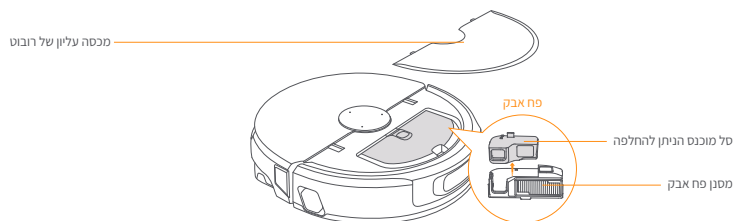

תחזית הרובוט

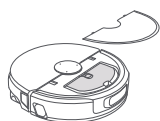
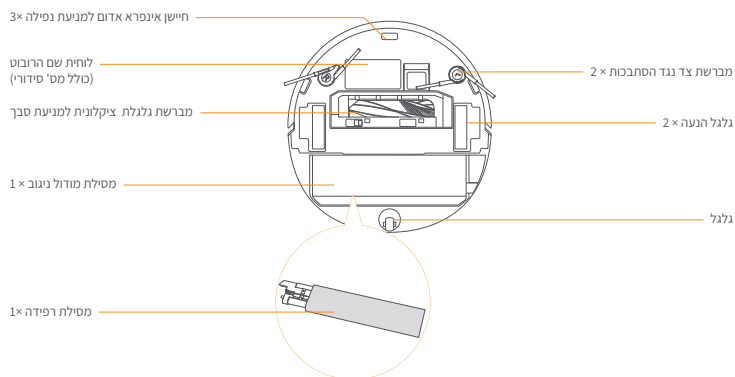

רובוט 1x
 (תיבת איסוף אבק 1 ומודול מסלול ניקוי 1 x כבר מותקנים)



תחנת עגינה רב הכלייתית 1x
 (בסיס ניקוי 1x, מיכל מים נקיים 1x, מיכל מים מלוכלכים 1x כלול)

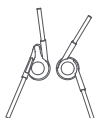

מברשת צד נגד הסתבכות 2x (אבזר)

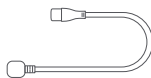

כבל חשמל 1x

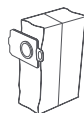

שקית אבק 2x (אבזר)



חומר ניקוי 1x (אבזר)



פח הנכנסה ניתן להחלפה 1x (אבזר)



מסנן פח אבק 1x (אבזר)



מסנן ניקוי ניתן להחלפה 1x (אבזר)

לחצן	פעולה	פונקציה
התחל/הפסק	לחיצה קצרה	התחל/השהה/המשך את המשימה הנוכחית
⏸	לחץ והחזק למשך 2 שניות	הפעלה/כיבוי, סיום משימה
	לחץ והחזק למשך 10 שניות	כיבוי מאולץ של הרובוט
	הקש שלוש פעמים על הלחצן	הפעלה/כיבוי של נעילת ילדים
אחזור	לחיצה קצרה	חזור לתחנת העגינה
🏠	לחץ והחזק למשך 5 שני'	היכנס למצב ההתאמה
	לחץ והחזק למשך 15 שני'	אפס את נרסת המערכת. נוקה את נחוני המשתמש
	הקש שלוש פעמים על הלחצן	אפשר שיחת וידאו לרובוט

לחצן תחנת העגינה הרב-תכליתית

לחצן	פעולה	פונקציה
▶	לחיצה קצרה	התחל/השהה/המשך את המשימה הנוכחית
	לחץ לחיצה כפולה	התחל/בטל שטיפת מגב
	לחץ והחזק למשך 2 שני'	סיום את המשימה הנוכחית
	לחץ והחזק למשך 5 שני'	היכנס/צא ממצב ההתאמה

מחווים רובוט

מחוו	משמעות
כחול מסתובב דיגמי	משימה בעיצומה
נשימה דיגמית כחולה	המשימה השהתרה
כחול מסתובב חום	סטטוס תגובת נאווה
מהבהב באדום	במהלך שגיאה
נושם אדום	כאשר מנותקים
כתום נושם	התאמה/עדכון
צבע דיגמי	אתחול המכשיר

מחווים תחנת העגינה הרב-תכליתית

מחוו	משמעות
כבוי	המתנה/ייבוש
יציב	במצב משימה/המתנה
נשימה	המשימה מושהית/בהתאמה/מתעדכנת
הברקה	שגיאה/ניתוק

1.3 רכיבי תחנת העגינה הרב-תכליתית

חזית (מכסה עליון סגור)

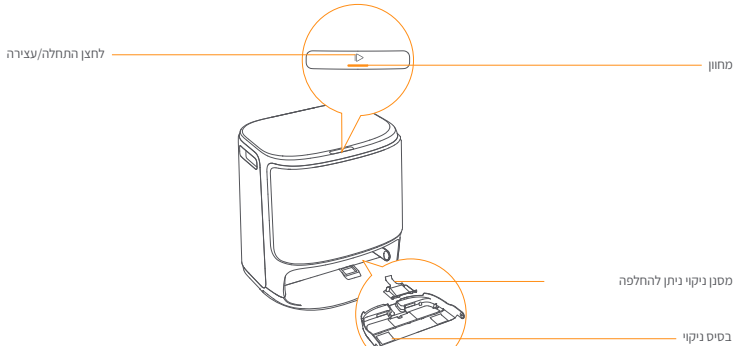

חזית (מכסה עליון פתוח)

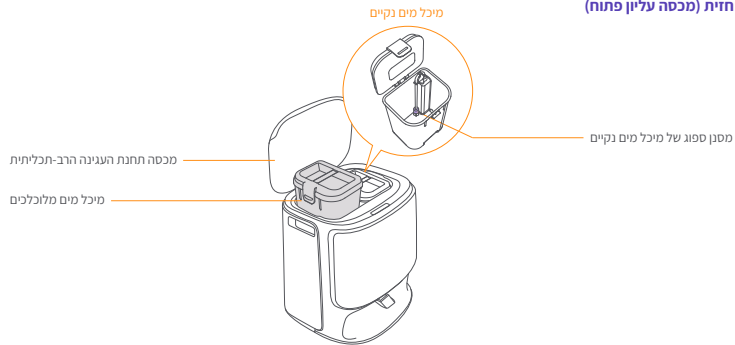

אחור



9) חבר וקשר את הרובוט באפליקציה

הורד את אפליקציית נרוואל ופעל לפי ההוראות לחיבור וקישור הרובוט. הערה: בדף משפחתי האפליקציה, הקש על "הגדרות" > "מכשיר" ולאחר מכן לחץ והזקז את "הפעל מחדש את הרובוט" למשך 10 שניות כדי להפעיל/לכבות את מצב החיסכון בחשמל. –מצב החיסכון בחשמל זמין רק בצפון אמריקה.



3. כיצד להשתמש

לפני השימוש ברובוט, אבא ודא שסיימת את ההתקנה ואת הגדרת תחנת העגינה הרב תכליתית בפרק 2.

1.3 ארגן את הסביבה הביתית

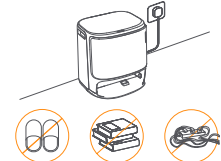

א. הסר את הבלגן מהרצפה, למשל, כבלים מפורזים, סמרטוטים, גלי ביז, בגדים וסופרים.



ג. השאר דלתות אחרות סגורות והתקן את הגדר כדי למנוע מהרובוט להיכנס לאזורים בוציים או נמוכים.



ה. אל תעמוד מול הרובוט, על הקף או במעברים צרים כדי למנוע מהדל.

2.הכנה לפני השימוש

1) התקן את מברשות הצד

לחץ על מברשות הצד לתוך הריצ'ים מאותו צבע עד שזן נכנסות בנקיטת למקומן.

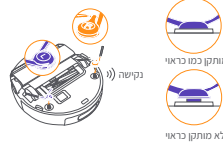

נקיטה 1)

מותקן כמו כראוי

לא מותקן כראוי

3) הסר את מגשי הנייר והתקן את מסגן הניקוי הניתן להחלפה

• הסר את מגשי הנייר שמקבעים את הרובוט בחוך תחנת העגינה.
• הוצא את מגשי הניקוי, החפס את המסגן להחלפה בחריץ של המגש ולחץ אותו כלפי מטה כדי להתקן אותו במקומו.
• שים בחזרה את בסיס הניקוי עם מסגן הניקוי המתוקן בתחתית העגינה.

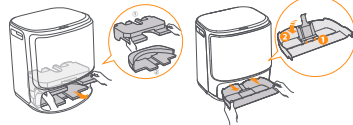

4) מחוויני תחנת העגינה הרב-תכליתית

חבר את כבל החשמל בחלק האחורי של תחנת העגינה כדי לחבר את החשמל. השאר חיל פחות במונח של לפחות 0.45 מטר מול תחנת העגינה כדי שהרובוט יוכל להיכנס ולצאת מתחנת עגינה. טיפס: אל תניח את תחנת העגינה קרוב למקור חום.

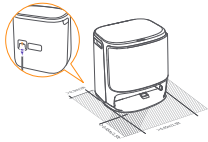

6) הוסף מים נקיים

• פתח את מיכל המים הנקיים ומלא אותו במים נקיים את תעבור את סימון מפלס המים (מקס')
• אבא דק את המכסה העליון של מיכל המים והחזר אותו לתחתית העגינה הרב-תכליתית.

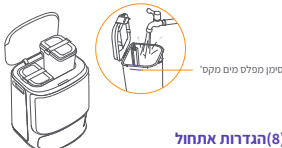

8) הגדרות אתחול

דחוף את הרובוט לתוך תחנת העגינה כשמברשות הצד פגועות כלפי חוץ. תחנת העגינה תצפץ פנים איתו כדי לציין שהעגינה הצליחה והרובוט יפעיל את עצמו וישלח הודעה קולית.

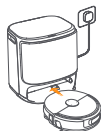

7) הוסף חומר ניקוי

כאשר מיכל המים הנקיים מלא, השתמש בפקק חומר הניקוי כדי למדוד כמות מתאימה של חומר ניקוי לתוך מיכל המים הנקיים, סגור היטב את מכסה המיכל ונער בעדינות כדי לערבב. טיפס:אם השתמש בחומר הניקוי של נרוואל, אחרת, המכשיר עלול להתקלקל. אבא השתמש בפקק הבקבוק כדי למדוד את כמות חומר הניקוי, השיטה מוצגת בסעיף "אופן השימוש" על הבקבוק.



לפני נקיית בית חדש, הרובוט צריך לחקור את הסביבה הליצור מפה. לפני הניקוי בפעם הראשונה, תוכל להפעיל מופי על ידי לחיצה קצרה על הלחצן ▶ (התחלה/עצירה) ותחנת העגינה או הקשה על "התחל מופי" באפליקציה.

הערה:

1. אתה יכול לערוך או לנהל את כל המפות באפליקציית נרוואל לאחר סיום המיפוי, כולל יצירת תת-מפה עבור אזורים מחוץ לתחום או קומות מרובות.
2. אל תזיז את תחנת העגינה לאחר סיום המיפוי, אחרת תצטרך לשחזר את המפה. אם חל שינוי במיקום של הריצ'ים גדולים, מומלץ לשחזר את המפה.

תחנת עגינה רב-תכליתית (YJCC026)	תחנת עגינה רב-תכליתית (YJCB026BL)
מידות: 363.5*351.2*95 מ"מ	מידות: 402*430*461 מ"מ
משקל: 5.0 ק"ג	משקל: 10.2 ק"ג
חיבור אלחוטי: 2.4/5 גיגה הרץ ווי-פי	כניסה מדורגת: 220-240V~, 50-60Hz 100-127V~, 50-60Hz (הפלט המדורג בפועל מבוסס על המידע על לוחית המוצר.)
כניסה מדורגת (טעינה): 17.8-18.7 וולט === 0.2-3.5 A	יציאה: 17.8-18.7 וולט === 0.2-3.5 A
הספק מדורג: 65 ואט	חשמל מדורג: טעינה: 65 ואט חימום מים: 1350 ואט (220-240V~, 50-60Hz) 950-1450 ואט (100-127V~, 50-60Hz) איסוף אבק: 450 ואט (220-240V~, 50-60Hz) 360-450 ואט (100-127V~, 50-60Hz) ייבוש: 100 ואט
מפת מדורג (מופעל): 14.4 וולט=== (סוללת ליתיום יון, 5900mAh אמפי"ש)	הערה: כוח הייבוש המדורג מתייחס לנח הייבוש של רפידות המגב בעוצמה מלאה.
הטעינה אורכת כ-3 שעות בטמפרטורת סביבה רגילה	
ווי-פי	
פרוטוקול: IEEE 802.11a/b/g/n/ac/ax	
טווח תדרים ומקסימום כוח משדר:	
2483.5mhz/eirps 20dbm ~ 2400 5150mhz-5350mhz/eirps 23dbm 5470MHz-5725MHz/EIRP≤20dBm 5725MHz-5850MHz/EIRP≤13.98dBm	
בלוטות'	
פרוטוקול: BLE 5.0	
טווח תדרים: 2480-2402 מגה הרץ	טווח תדרים: 2480-2402 מגה הרץ
מקסימום כוח משדר (EIRP): ±10dBm	מקסימום כוח משדר (EIRP): ±10dBm

סוללה (רובוט)	
כמות מארז סוללה לחבילה:	1 יחידות
סוג סוללה:	סוללת ליתיום נטענת
מתח נומינלי:	14.4 וולט===
כמות תאי סוללה לכל חבילת סוללה:	8 יחידות
קיבולת מדורגת, אגרינה מדורגת:	5900 אמפי"ש, 84.96

3.3 ניקוי

לפני משימת ניקוי, אנא ודא שלרובוט יש רמת סוללה נאותה, אותה ניתן לראות באפליקציה.

בחר מצבי ניקוי

המוצר מגיע עם ארבעה מצבי ניקוי מובנים: שאיבה, ניגוב, שאיבה וניגוב, שאיבה ואז ניגוב. אתה יכול לבחור ולהתאים פרמטרים כמו מחזורי ניקוי, ניקה ולוחות מגב עבור כל מצב באפליקציה.

הגדר את פריא מיניד

הפריא מיניד הוא ענוד ניקוי אוטונומי. כאשר פריא מיניד מופעל, הרובוט יתאים בצורה חכמה את פרמטרי הניקוי, ללא צורך בהגדרות תה יכול לבחור אם להפעיל את פריא מיניד בעת תחילת משימת ניקוי באפליקציה.

התחל במשימת ניקוי

אתה יכול להורות לרובוט להתחיל לנקות בדרכים הבאות:

- הקש על [התחל ניקוי] באפליקציה;
- לחיצה קצרה על על הרובוט והרובוט יפעיל את מצב שאיבה כברירת מחדל;
- לחיצה קצרה על תחנת העגינה כדי להתחיל בניקוי, והרובוט יעבור כברירת מחדל למצב ניקוי סימולטני של סריקה וגרידה. הרהר: ניתן להתאים את מצב הניקוי ולהגדיר פרמטרים נוספים של ניקוי באפליקציה.
- אן לנעת בשני הצדדים של מכלול המגב עם הדיוס שלך כאשר הרובוט מצב משימת.

השהה/המשך את המשימה הנוכחית

אתה יכול להשהות/לחדש את המשימה הנוכחית בדרכים הבאות:

- הקש על [השהיה]/ [המשך] באפליקציה;
- לחיצה קצרה על הלחצן [התחלה-עצירה].
- לחיצה קצרה על תחנת העגינה .

איסוף אבק

כאשר החלה משימת השאיבה, פסולת מוצקה בקופסת האבק של הרובוט תישאב אוטומטית לשקית האבק בתחנת העגינה. אתה יכול ללחוץ על [איסוף אבק] באפליקציה כדי להתחיל באיסוף אבק.

שיטת מגב

אם הרובוט מגדיר לריצות ניקוי מרובות או שהשטח לניקוי גדול, הרובוט יחזור אוטומטית לתחנת העגינה לשיטת מגב. ניתן לשנות את מספר פעולות הניקוי ומדירות החזרה באפליקציה לפני תחילת הניקוי, ולא ניתן לשנותם במהלך משימת הניקוי הנוכחית. אתה יכול גם לתת לתחנת העגינה הרב תכליתית לשתוף את המגב:

- הקש על [שיטת מגב] באפליקציה;
- לחץ פעמיים על תחנת העגינה [מגב].
- הערה: אין למשוך בכוח את הרובוט כאשר שיטת המגב נמצאת בתהליך למניעת נזק לחלקים.

סיים את המשימה הנוכחית

הרובוט ינוט את עצמו בחזרה לתחנת העגינה עם סיום הניקוי. אתה יכול להציג את דו"ח הניקוי הנוכחי באפליקציה.

- ניתן גם לסיים משימה באופן ידני בארבע הדרכים הבאות:
- לחץ והחזק את הלחצן הסיום למשך 2 שניות באפליקציה;
- לחיצה קצרה על הלחצן [חזרה] ברובוט;
- לחץ והחזק את הלחצן [התחלה/עצירה] ברובוט למשך 2 שני';
- לחץ והחזק למשך 2 שניות בתחנת העגינה .

ייבוש מגב

לאחר ריצת היגוב האחרונה, הרובוט יחזור לתחנת העגינה לשיטת מגב וייבוש. ניתן לשנות את זמן הייבוש באפליקציה. לחץ [ייבוש מגב] באפליקציה כדי לנקות את המגבים.

Disponibilité Régionale et Compatibilité

Pour garantir une expérience utilisateur optimale et se conformer aux lois et réglementations applicables, les produits Narwal officiellement commercialisés par Narwal (et les distributeurs autorisés par Narwal) ne peuvent être utilisés et bénéficier d'un service après-vente que dans le pays ou la région où ils sont commercialisés. Si le produit est expédié vers d'autres pays ou régions, il se peut que vous ne puissiez pas utiliser l'application Narwal Freo pour applicables et faire fonctionner le produit. Pour obtenir la meilleure expérience produit et service, nous vous recommandons d'acheter des produits Narwal vendus localement par Narwal ou par des distributeurs autorisés par Narwal.

Pour éviter toute confusion, les produits Narwal commercialisés en Chine continentale par Narwal (et les distributeurs autorisés par Narwal) ne peuvent être utilisés et bénéficier d'un service après-vente qu'en Chine continentale (à l'exclusion des régions de Hong Kong, de Macao et de Taiwan).

1. Produit en un coup d'œil

1.1 Liste de vérification

Pièces principales



Robot × 1
(Boîte de collecte de poussière installée × 1,
module de traînage de chenilles × 1)



Station d'accueil multifonctionnelle × 1
(base de nettoyage × 1, réservoir d'eau propre × 1,
réservoir d'eaux usées × 1 inclus)

Accessoires

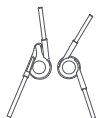

Brosse latérale
anti-enchevêtrement × 2
(Accessoire)

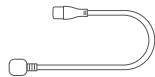

Cordon d'alimentation × 1

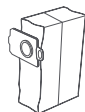

Sac à poussière × 2
(Accessoire)



Détergent × 1
(Accessoire)

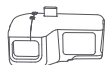

Peut remplacer le réservoir
intérieur de la boîte à poussière × 1
(Accessoire)



Filtere de boîte à poussière × 1
(Accessoire)



Filtere de nettoyage remplaçable × 1
(Accessoire)

1.2 Robot

Avant du robot (couverture supérieur fermé)

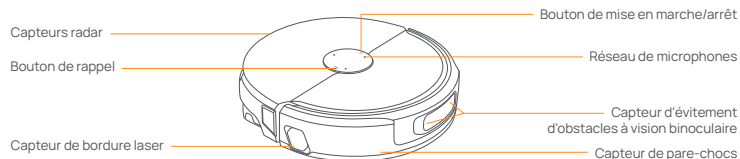

Avant du robot (couverture supérieur ouvert)

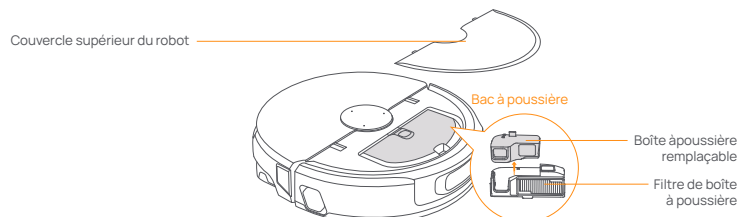

Fond du robot

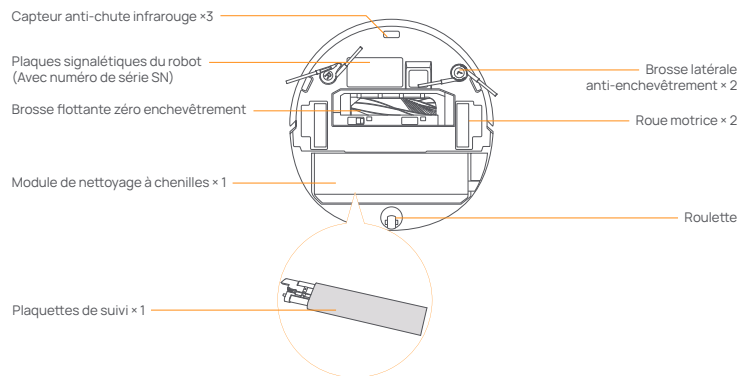

1.3 Composants de la station d'accueil multifonctionnelle

Avant (couvercle supérieur fermé)

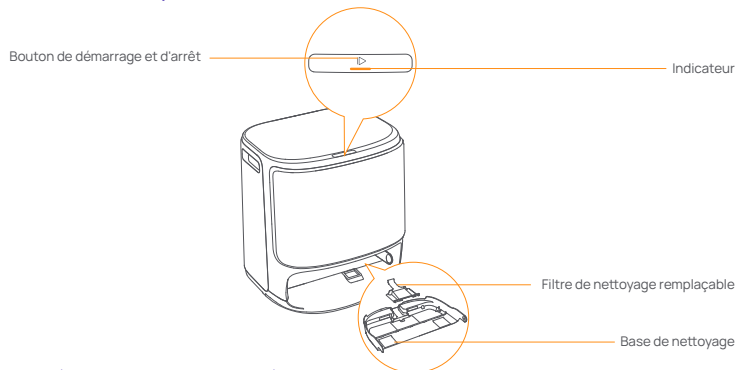

Avant (couvercle supérieur ouvert)

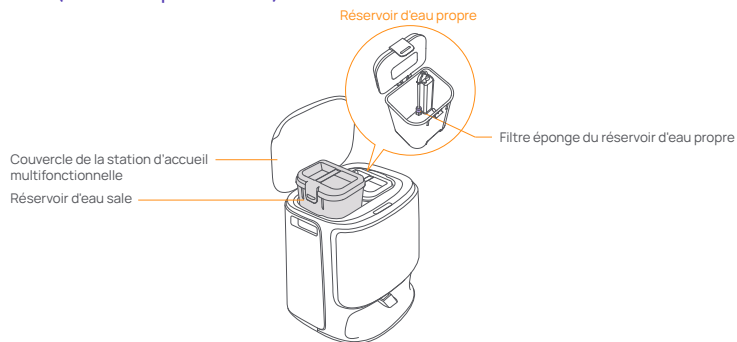

Arrière



1.4 Boutons et indicateurs

Boutons du robot

Bouton	Action	Fonction
Démarrer/Arrêter	Appuyez brièvement	Démarrer/mettre en pause/reprendre la tâche en cours
	Appui long de 2s	Marche/Arrêt, Fin de tâche.
	Appuyez et maintenez pendant 10s	Arrêt forcé du robot
	Bouton à trois branches	Activer/Désactiver le Verrouillage Enfant
Rappel	Appuyez brièvement	Retour à la station d'accueil
	Appuyer sur la touche pendant 5 secondes et la relâcher	Entrer en mode d'appariement
	Appuyer et maintenir pendant 15 secondes	Réinitialiser la version du système et effacer les données utilisateur
	Bouton à trois branches	Activer les autorisations d'appel vidéo du robot

Bouton de la station d'accueil multifonctionnelle

Bouton	Action	Fonction
	Appuyez brièvement	Démarrer/mettre en pause/reprendre la tâche en cours
	Double-cliquer	Démarrer/annuler le lavage de la serpillière
	Appuyez et maintenez pendant 2 secondes	Terminer la tâche en cours
	Appuyez et maintenez pendant 5s	Entrer/sortir du mode d'appariement

Indicateurs du robot

Indicateur	Signification
Bleu en rotation dynamique	Tâche en cours
Respiration bleue dynamique	Tâche en pause
Bleu intelligent en rotation	État de réponse vocale Nawa
Flash rouge	Quand une anomalie
Respiration rouge	Lorsqu'il est déconnecté
Orange clignotant	Mise en adéquation/mise à niveau
Couleur dynamique	Mise en service de l'équipement

Indicateurs de la station d'accueil multifonctionnelle

Indicateur	Signification
Éteint	Inactif/sechage
Stable	Mode mission/veille
Respiration	Attente de mission/appariement/mise à niveau
Clignotant	Anormal/déconnexion

2. Préparez-vous avant utilisation

(1) Installez les brosses latérales

Insérez les brosses latérales dans les emplacements de la même couleur jusqu'à ce qu'elles s'enclenchent.

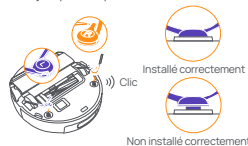

(3) Retirez les plateaux en papier et installez le filtre de nettoyage remplaçable.

- Retirez les plateaux en papier qui fixent le robot à l'intérieur de la station d'accueil.
- Retirez le plateau de nettoyage, clipsez le filtre remplaçable dans l'encoche du plateau et appuyez dessus pour l'installer en place.
- Remplacez la base de nettoyage équipée du filtre de nettoyage dans la station d'accueil.

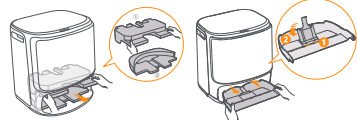

(5) Installation du sac à poussière

- Retirez le panneau avant de la station d'accueil.
- Insérez le sac à poussière dans la fente en suivant la direction indiquée jusqu'à ce qu'il atteigne le fond.
- Installez le panneau avant de la station d'accueil à l'emplacement approprié.



(7) Ajout de détergents

Avec le réservoir d'eau propre plein, utilisez le bouchon doseur pour mesurer une quantité appropriée de détergent dans le réservoir, fermez hermétiquement le couvercle et secouez doucement pour mélanger.

Conseils: • Veuillez utiliser le détergent officiel de Narwal pour éviter tout dysfonctionnement de l'appareil. • Veuillez utiliser le bouchon de la bouteille pour mesurer la quantité de détergent : la méthode est indiquée dans la section « Mode d'emploi » sur la bouteille.



(2) Retirez la mousse anti-collision

- Soulevez l'autocollant du couvercle supérieur pour ouvrir le couvercle supérieur du robot et retirez la mousse anti-collision.
- Refermez le couvercle supérieur du robot.



(4) Installation de la station d'accueil multifonctionnelle

- Branchez le cordon d'alimentation à l'arrière de la station d'accueil pour la connecter au secteur.
- Laissez un espace libre d'au moins 0,45 mètre devant la station d'accueil pour que le robot puisse y entrer et en sortir. Conseil: NE PLACEZ PAS la station d'accueil à proximité d'une source de chaleur.

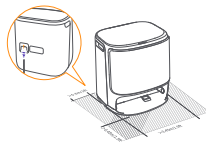

(6) Ajouter de l'eau propre

- Ouvrez le réservoir d'eau propre et remplissez-le d'eau propre.
- Veuillez fixer le couvercle supérieur du réservoir d'eau et le remettre dans la station d'accueil multifonctionnelle.



(8) Paramètres de démarrage

Poussez le robot dans la station d'accueil en orientant les brosses latérales vers l'extérieur. La station émettra un bip pour indiquer que la charge est réussie et le robot s'allumera automatiquement en diffusant un message vocal.



(9) Connecter et lier le robot dans l'application

Téléchargez l'application Narwal et suivez les instructions pour connecter et lier le robot.

Note: Sur la page de l'appareil de l'application, appuyez sur "Paramètres" > "Appareil" puis maintenez enfoncé le "Redémarrer le robot" pendant 10 secondes pour activer/désactiver le mode économie d'énergie.

– Le mode économie d'énergie est disponible uniquement en Amérique du Nord.



3. Mode d'emploi

Avant d'utiliser le robot, veuillez vous assurer d'avoir terminé l'installation et la configuration de la station d'accueil multifonctionnelle conformément au Chapitre 2.

3.1 Organiser l'environnement domestique

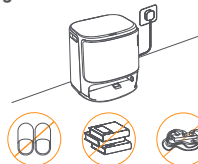

A. Rangez le désordre sur le sol, par exemple les câbles éparpillés, les chiffons, les pantoufes, les vêtements et les livres.

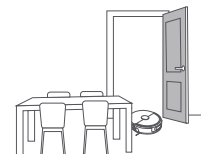

B. Ouvrez les portes des pièces à nettoyer et arrangez les meubles pour laisser le plus d'espace possible pour le nettoyage.



C. Laissez les autres portes fermées et installez une barrière pour empêcher le robot d'entrer dans des zones surélevées ou basses.



D. La hauteur maximale franchissable des obstacles est de 30 mm et le robot ne peut pas accéder aux pièces dont le seuil dépasse 30 mm. Vous pouvez acheter la rampe de seuil Narwal pour aider le robot à franchir les obstacles.



E. NE PAS vous tenir devant le robot, sur le seuil, ou dans des allées étroites pour éviter les omissions.

3.2 Cartographie

Avant de nettoyer un nouveau domicile, le robot doit explorer l'environnement et créer une carte. Avant le premier nettoyage, vous pouvez déclencher la cartographie en appuyant brièvement sur le bouton [Démarrer/Arrêter] de la station d'accueil ou en sélectionnant « Démarrer la cartographie » dans l'APP.

Remarque:

- Vous pouvez modifier ou gérer toutes les cartes dans l'application Narwal une fois la cartographie terminée, y compris créer des sous-cartes pour les zones interdites ou pour plusieurs étages.
- Ne déplacez pas la station d'accueil après la cartographie, sinon vous devrez reconstruire. Si l'emplacement de meubles volumineux change, il est recommandé de recréer la carte.

3.3 Nettoyage

Avant une tâche de nettoyage, assurez-vous que le robot a un niveau de batterie approprié, qui peut être consulté dans l'application.

Sélectionner les modes de nettoyage

Le produit est livré avec quatre modes de nettoyage intégrés : Aspiration, Lavage, Aspiration et Lavage, et Aspiration puis Lavage. Vous pouvez sélectionner et ajuster des paramètres comme les cycles de nettoyage, l'aspiration et l'humidité de la vadrouille pour chaque mode dans l'application.



Configurer Freo Mind

Freo Mind est un assistant de nettoyage intelligent. Lorsque Freo Mind est activé, le robot ajuste automatiquement les paramètres de nettoyage sans nécessiter de réglages manuels.

Vous pouvez choisir d'activer ou non Freo Mind lors du lancement d'une tâche de nettoyage dans l'application.

démarrer la tâche de nettoyage

Vous pouvez faire en sorte que le robot commence à nettoyer de la manière suivante:

- Cliquez sur  [Démarrer le nettoyage] dans l'app;
- Appuyez brièvement sur le bouton  [Démarrer/Arrêter] du robot pour démarrer le nettoyage. Le mode de nettoyage par aspiration sera activé par défaut.
- Appuyez brièvement sur la station d'accueil  [Démarrer-Arrêter] pour lancer le nettoyage, et le robot effectuera par défaut un mode de nettoyage simultané de balayage et de lavage.

Note: Vous pouvez ajuster le mode de nettoyage et définir davantage de paramètres de nettoyage dans l'application.

NE touchez PAS aux deux côtés de l'ensemble de la vadrouille avec vos mains lorsque le robot exécute ses tâches.

Mettre en pause/reprendre la tâche en cours

Vous pouvez suspendre ou reprendre une tâche en cours de la manière suivante :

- Appuyez sur  [Pause]/  [Reprendre] dans l'application;
- Appuyez brièvement sur le robot  [Démarrer/Arrêter] ;
- Appuyez brièvement sur la station d'accueil  [Démarrer-Arrêter].

Collecte de poussière

Lorsque la tâche d'aspiration démarre, les déchets solides présents dans le bac à poussière du robot seront automatiquement aspirés dans le sac à poussière de la station d'accueil.



Vous pouvez cliquer sur  [Collecte de poussière] dans l'APP pour lancer la collecte de poussière.

Lavage de la vadrouille

Si le robot est programmé pour plusieurs cycles de lavage des vadrouilles ou si la surface à nettoyer est étendue, il retournera automatiquement à la station d'accueil pour laver la vadrouille.

Le nombre de cycles de nettoyage et la fréquence de retour peuvent être modifiés dans l'application avant le début du nettoyage, mais ils ne peuvent pas être changés une fois le nettoyage en cours.

Vous pouvez également faire laver la vadrouille par la station d'accueil multifonctionnelle :

- Appuyez sur  [Laver la vadrouille] dans l'application pour nettoyer la vadrouille;
- Double-cliquez sur la station d'accueil  [Vadrouille].

Remarque - NE TIREZ PAS de force le robot pendant le processus de lavage de la vadrouille afin d'éviter d'endommager les composants.

Terminer la tâche en cours

Le robot se dirigera automatiquement vers la station d'accueil une fois le nettoyage terminé. Vous pouvez consulter le rapport de nettoyage actuel dans l'APP.

Vous pouvez également terminer une tâche manuellement de l'une des quatre façons suivantes:

- Appuyez et maintenez 2s  [Fin] dans l'App ;
- Appuyez brièvement sur le bouton  [Rappel] du robot;
- Touchez  [Séchage et désinfection du sac à poussière] dans l'application;
- Appuyez et maintenez pendant 2s sur la station d'accueil  [Démarrer-Arrêter].

Séchage de la Serpillière

Après le dernier cycle de lavage des vadrouilles, le robot retournera à la station d'accueil pour le lavage et le séchage de la vadrouille. La durée du séchage peut être modifiée dans l'APP.

- Cliquez sur  [Séchage de la vadrouille] dans l'APP pour sécher les vadrouilles.

4. Paramètres

4.1 Spécifications

Robot (YJCC026)	Station d'accueil multifonctionnelle (YJCB026BL)
Dimensions: 363.5*351.2*95mm	Dimensions: 430*402*461mm
Poids: environ 5,0 kg	Poids: environ 10,2 kg
Connexion sans fil: prise en charge du Wi-Fi 2,4 GHz/5GHz	Entrée nominale: 220-240V ~, 50-60Hz 100-127V ~, 50-60 Hz (La puissance nominale réelle est basée sur les informations de la plaque signalétique du produit.)
Entrée nominale (état de charge): 8-17,8 V=== 0,2-3,5A	Sortie: 8-17,8 V=== 0,2-3,5 A
Puissance nominale: 65W	Puissance nominale :Chargement: 65W Chauffage de l'eau: 1350W (220-240V~, 50-60Hz) 950-1450W (100-127V~, 50-60Hz)
Tension nominale (état de fonctionnement): 14,4V=== (batterie au lithium, >5900mAh)	Collecte de poussière: 450W (220-240V~, 50-60Hz) 360-450W (100-127V~, 50-60Hz)
Temps de charge environ 3h à température ambiante normale	Séchage: 100W Remarque : La puissance de séchage nominale correspond à la puissance de séchage des tampons de lavage à pleine puissance.
Wi-Fi	
Protocole : IEEE 802.11a/b/g/n/ac/ax	
Plage de fréquences et puissance maximale d'émission: 2400 ~ 2483,5MHz /EIRP ≤ 20dBm 5150MHz-5350MHz/EIRP ≤ 23dBm 5470 MHz - 5725 MHz / EIRP ≤ 20 dBm 5725 MHz - 5850 MHz / EIRP ≤ 13,98 dBm	
Bluetooth	Bluetooth
Protocole: BLE 5.0	Protocole: BLE 5.0
Plage de fréquence : 2402-2480MHz	Plage de fréquence : 2402-2480MHz
Puissance d'émission maximale (EIRP): ≤10dBm	Puissance d'émission maximale (EIRP): ≤10dBm

Batterie (Robot)	
Quantité de blocs de batterie par bloc:	1 pcs
Type de batterie:	Batterie lithium-ion rechargeable
Nominal Gerilim:	14,4V===
Quantité de cellules par bloc de batteries:	8 pcs
Capacité nominale, énergie nominale:	5900mAh, 84,96Wh



WWW.NARWAL.COM

Manufacturer/Fabricant : Yunjing Intelligence Innovation (Shenzhen) Co., Ltd.

Address/Adresse : Room A2901, Yunzhongcheng, Building 1, Vanke Yuncheng VI, Dashi 2nd Road, Xili Community, Xili Street, Nanshan District, Shenzhen, Guangdong, China

Copyright © 2025 Yunjing Intelligence Innovation (Shenzhen) Co., Ltd. All Rights Reserved.

NARWAL is a trademark of Yunjing Intelligence Innovation (Shenzhen) Co., Ltd.

Droits d'auteur © 2025 Yunjing Intelligence Innovation (Shenzhen) Co., Ltd. Tous droits réservés.

NARWAL est une marque de commerce de Yunjing Intelligence Innovation (Shenzhen) Co., Ltd.

