

WOLFBOX

Dare to Everywhere

G900 Tripro

MIRROR DASH CAM

4K Front+2.5K Rear+1080P Cabin

User Manual

wolfbox.com

The information in this manual is subject to change without notice.

Language

English	2
Español	30

Content

Precautions	2
Warnings	2
Product Overview	3
Warranty	3
Product Specifications	4
Package Contents	5
Appearance	6
User Interface Overview	7
Feature Overview	9
Voice Control Feature	15
Play on APP (About Wi-Fi and APP)	16
How to Play Video on Computer	17
Installation	19
Trouble Shooting	27
Customer Service Center	28

Precautions

1. Please use original accessories to avoid compatibility issues and insufficient current supply from non-compatible accessories. For example, 2-in-1 or 3-in-1 cigar sockets will not provide enough current to the device.
2. Please do not tamper or splice the extra camera wire for the purpose of extension, as the extra image/feed to the display may be lost. The length of the included cable for the rear camera is 20 feet, and is suitable for most types of cars.
3. Minimum Micro SD card requirement: Class 10 (10MB/s) micro SD card over 32G storage, with FAT 32 format.
4. For further inquiries, please contact our customer service via email at service@wolfbox.com.

Warnings

- Keep small accessories out of the reach of children. If this product is damaged or malfunctions, stop using it immediately and contact WOLFBOX support. Continue use may cause fire, electric shock or vehicle failure.
- This product is intended to be used as reference material in the event of an accident. We do not guarantee its effectiveness or admission as complete evidence.
- Please note that this product may infringe on privacy and other rights depending on how it is used. We are not responsible for any cases where this product infringes on privacy or other rights.
- This product is for DC12V/24V vehicles only.
- The specifications and appearance of this product are subject to change without notice for improvement.

Product Overview

- Thank you for choosing WOLFBOX G900 Tripro Mirror Dash Cam. This product provides a high-quality image and captures irrefutable evidence in the event of an accident, and records the beauty along the way for you.
- WOLFBOX is a professional automotive supplies manufacturing company. We have worked in the field of dash cams for more than ten years. We have a team of experienced and imaginative engineers who are committed to building a reliable and trustworthy automotive supplies brand.

Warranty

- We are committed to giving customers the best product experience and after-sale service.
- Our warranty period is one year. If the machine parts are damaged or there are any problems during use, we will solve them in time and provide you with a satisfactory shopping experience.

Note: The specific warranty period is subject to local laws.

- Please contact us with your online order, and we will provide free replacement and lifetime technical support.
- **Free extended warranty service:** After registering information on WOLFBOX.com, you may extend the warranty for an additional 6 months free of charge.

URL: <https://wolfbox.com/pages/warranty-form>

Product Specifications

RAM	DDR3 8GB	Display Type	IPS
Video Format	MP4	Image Format	JPG
Front Camera	4K (3840*2160)	Extra Camera	1080P
Rear Camera	2.5K	Rear Lens FPS	30fps
Power Interface	USB-C	GPS	External, 3.5mm headphone interface
Wi-Fi Connection	Supported	Voice Control	Supported
Display Size	12"	Full Touch Screen	Supported
SD Card	Max Support 512GB	Operating Temperature	-4°F ~158°F

Package Contents

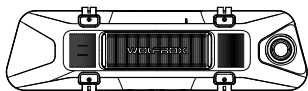

• 4K Mirror Dash Cam

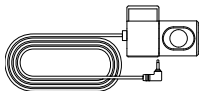

• 1080P Extra(Cabin)
Camera

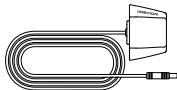

• 2.5K Rear Camera

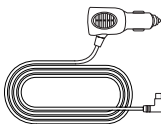

• Power Supply Cable
with Car Charger

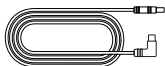

• Rear Cam Cable

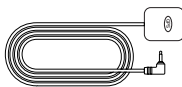

• GPS

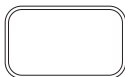

• Adhesive

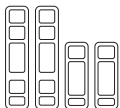

• Rubber Straps*4



• User Manual



• Cable Clips*5



• Tool



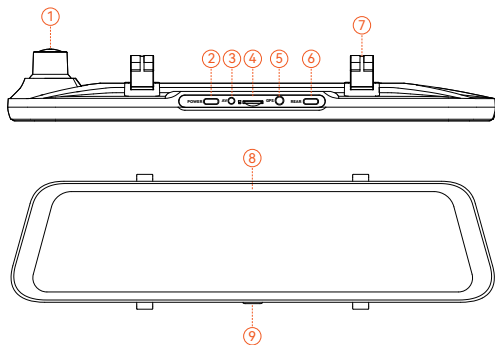







Appearance





NO.	Name	Description
1	Lens	Main lens, records the main view of the car
2	USB-C port	Port for power supply/connection
3	Extra camera connector	Port used to connect the Extra Camera
4	TF card slot	Provides expandable storage (class 10 Max 512GB)
5	GPS connector	Used to connect GPS module (GPS function requires optional GPS antenna)
6	Rear camera connector	Port used to connect the Rear Camera
7	Fasteners	The machine can be held in position with 2 straps
8	Display screen	12" touch screen display
9	Power button	Short press to wake up/sleep, long press to power on/off

User Interface Overview









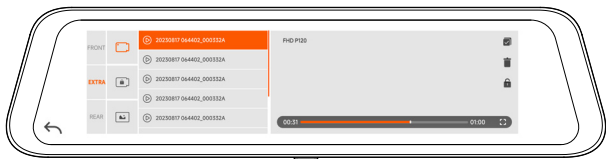

icon	Description
	Speed & Driving Direction: Once GPS is connected, the proper information will be displayed
	Date & Time
	Turn on/off the device sound
	Turn on/off Wi-Fi
	View voice command entries
	Start / Stop Recording
	Adjust the screen brighten
	Switching between Front, Extra, Rear and split-screen camera view
	Snapshot: Take a Snapshot
	Recording Status: Flashing yellow indicates Lock-Recording (The recorded video will not be overwritten)

icon	Description
	File Playback: Playback the video & photo
	Turn on/off audio recording
	Settings: Tap to enter the settings menu

• Playback Mode







When you power on the dash cam, it will start recording automatically. Click/select  to enter playback mode.

















Front	Stores images captured by the front camera	EXTRA	Stores images captured by the extra camera
Rear	Stores images captured by the rear camera		Normal Video: Select to view recorded videos
	Locked Video: Select to check locked videos		Photos: Select to check photos
	Select		Delete
	Lock the video		View videos on full screen







Feature Overview







Click the setting icon to enter the function menu, where you can adjust various functions and parameters of the entire machine.



Function	Option	Description
 Resolution	4K+1080P+2.5K /4K+1080P+1080P/....	Video resolution selection.
 Display Modes	Front Camera /Extra Camera /Rear Camera /Split Screen	Set the default video recording interface display screen upon startup.
 Sound Record	ON/OFF	Set whether to record sound.
 Loop Recording	1 Minute/2 Minutes /3 Minutes	Set the duration for loop recording of video files.
 G-Sensor	OFF/Low/Medium /High	Set the sensitivity of the G-sensor.
 Fatigue Reminder	OFF/1 Hour /2 Hours/3 Hours	Set the time for fatigue reminder.

Function	Option	Description
 Wi-Fi	OFF /2.4GHz /5.8GHz	Set the status of the device's Wi-Fi connection.
 Volume Setting	OFF/Low/Medium /High	Set the volume level of the device.
 Click Tone	ON/OFF	Set the switch for key tones.
 Screen Saver	OFF/10 Seconds /30 Seconds /2 Minutes	Set the activation time for the screen saver.
 Screen Brightness	/	Adjust the screen brightness.
 Exposure	/	Adjust the contrast of the main camera.
 Voice Control	ON/OFF/ Voice Command/ Voice Wake-up	Set the switch for voice control functionality.

Function	Option	Description
 Mirror Flip	Extra:ON/OFF Rear:ON/OFF	Adjust the mirror flip of the extra, rear camera image.
 Vertical Flip	Extra:ON/OFF Rear:ON/OFF	Adjust the up-down flip of the extra, rear camera image.
 Distance Guide Line	Extra: ON/OFF/ Calibrate Rear: Full-screen Display/Panorama Display	Set the switch for the distance guide line display function.
 Parking Mode	ON /G-Trigger Recording /12H Time-lapse recording /24H Time-lapse recording /48H Time-lapse recording	Monitor the vehicle's status after the engine is turned off.
 GPS	/	Display recorded GPS data.
 Time Display	ON/OFF	Set whether to display Time information on the recording interface.
 GPS Display	ON/OFF	Set whether to display GPS information on the recording interface.

Function	Option	Description
 Date Stamp	ON/OFF	Set the switch for time watermark.
 Speed Stamp	ON/OFF	Set the switch for speed watermark.
 GPS Stamp	ON/OFF	Set the switch for GPS watermark.
 Speed Unit	KM/H / MPH	Set the unit for speed display.
 Language	English/Français/ Deutsch/Italiano/ Español/...	Set the language for the device.
 Clock Setting	/	Adjust the current time displayed on the device.
 Time Format	YY-MM-DD /DD-MM-YY /MM-DD-YY	Set the time display format.

Function	Option	Description
 Time Style	12 Hours/24 Hours	Set the time display system.
 Time Zone	/	Adjust the time zone based on geographical location.
 DST	ON/OFF	Set the switch for daylight saving time.
 Flicker	50 Hz/60 Hz	Set the screen refresh rate.
 Format Reminder	OFF /Each 15 days /Each 25 days	Set the reminder for formatting the SD card.
 Format SD Card	/	Format the SD card and delete videos and photos stored on it.
 Help Center	/	After-sales contact information.

Function	Option	Description
 Reset Setup	/	Restore all settings to factory defaults.
 APP	/	Display QR code for downloading the app.
 Product Information	/	Display device information.

Note:

Parking Mode requires a hardwire kit (purchased separately) in order to activate.

With the hardwire kit connected and Parking Mode enabled, the dash cam will enter Lapse Recording mode when the car turns off. This mode captures video at 1 frame per second until the set duration ends or the car battery voltage drops below 12V.

Voice Control Feature

Fast control through simple voice commands.

When the recording interface displays a white icon , it means that the Voice Control feature is activated.

You can enable/disable the voice control feature through the "Voice Control" in the menu.

When "Voice Wake-up" is enabled, say "Hey Wolf" followed by a voice command to activate the corresponding function.

lock the video	
take picture	
turn on audio	turn off audio
turn on screen	turn off screen
turn on Wi-Fi	turn off Wi-Fi
turn on recording	turn off recording
show front camera	show rear camera

Note:

You have two ways to view specific voice control commands:

- 1 Tap on the voice control icon  on the recording interface.
- 2 Tap on the "Voice Command" submenu under the "Voice Control" feature.
- 3 If no voice command is detected within 10 seconds after speaking the wake word, say the wake word again.

Play on APP (About Wi-Fi and APP)

The Wi-Fi feature has been designed so you can pair your dash camera wirelessly with your smartphone and access your recordings instantly from the dash cam. Here you can view, download and share your videos easily with your friends and family.

The app “WOLFBOX” is a free app that allows you to operate this WLAN built-in drive recorder from your smartphone.

• How to connect Wi-Fi?

1. Download the “WOLFBOX” app

Go to the following address to download the “WOLFBOX” app: <https://wolfbox.com/app/> You may also use your smartphone to scan the QR code to go to the download page.



2. Enable Wi-Fi

Go to Settings to turn on the Wi-Fi. Then, the device screen will display the Wi-Fi name and password.

3. Connect Wi-Fi

To connect your iPhone or Android phone to the G900 Tripro's Wi-Fi network, go to Settings > Wi-Fi and select G900 Tripro Wi-Fi. Then, enter the default **password: 12345678**.

4. Open the “WOLFBOX” app

Once your mobile phone is connected to the G900 Tripro's Wi-Fi network, open the WOLFBOX app. The camera will sync automatically, and you should see the live video feed on your phone.

- **Download, edit and share your video clip via Wolfbox App**

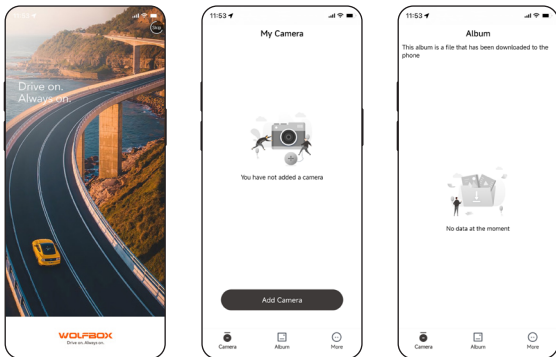

In the app, you can view and edit downloaded local albums and share them with others.

How to Play Video on Computer

We recommend the application “GPS Media Player” to watch and play dash cam videos, and view Google Maps.

You can download it for free on Mac or Windows from the following link: <https://wolfbox.com/gps-player/>

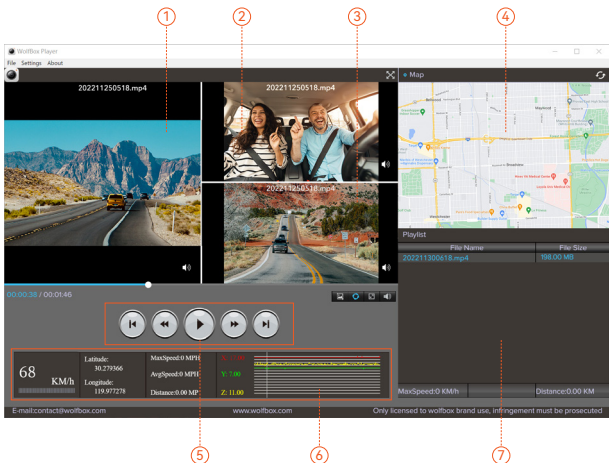

- ① Video play window (Front)
- ② Video play window (Extra)
- ③ Video play window (Rear)
- ④ Map and track display
- ⑤ Play control panel
- ⑥ Speed and driving state indication
- ⑦ Playlist

Note:

If the video files of Front, Extra, and Rear road tracks are recorded synchronously and loaded into the playing list at the same time, they can be played separately in split left and right screens.

When you find the desired video file, hold down the left mouse button and drag the desired files to the video play window to play it.

Installation

Before installing your dash cam, please test its functionality with all accessories and change the default settings to your preference.

• SD card installation

Ensure that the dash cam is powered off when inserting or ejecting the SD card.

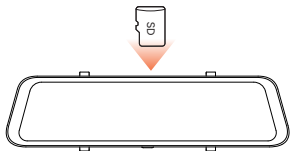

• The main view of the host

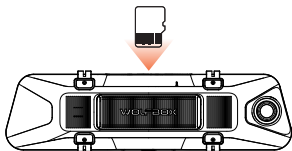

• The Back view of the host

• Unit installation

1. Place the head unit (WOLFBOS Mirror) on the rear-view mirror by hand, and be sure to separate the silicone brackets on both sides of the rearview mirror. Buckle the device to the rearview mirror with the rubber straps. Adjust the main lens to a desired angle.

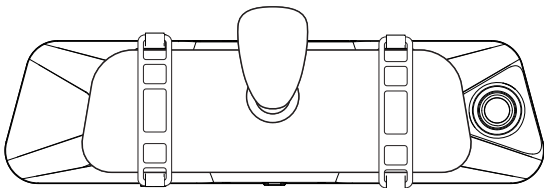

2. Connect the car charger to the charger adapter to supply power for the dash cam.

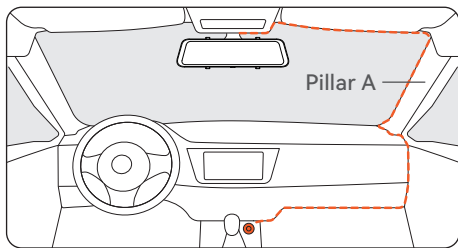

• Power ON/OFF

- Short press the power button to turn on, long press the power button to turn off.
- When using the car charger, if the cigarette lighter port is ACC, the dash cam will automatically turn on when the car is started.

Extra(Cabin) camera installation

Uncover the tape protective film and lens protective film of the extra(cabin) camera.

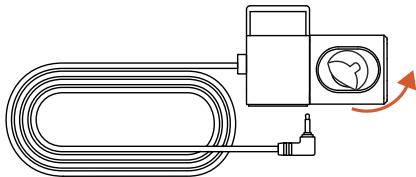

Peel off the electrostatic sticker on the cellophane and transfer it to where you want to stick it. Attach the extra camera to the electrostatic sticker and press to make it firmer.

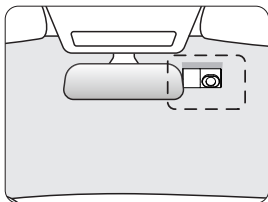
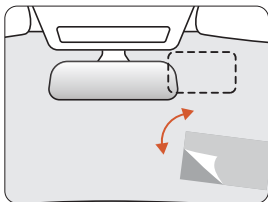

Rear camera installation

If you don't need to adjust the angle, you can remove this iron plate.

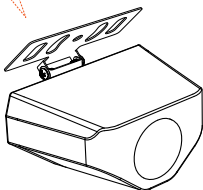

- Outside the car bracket

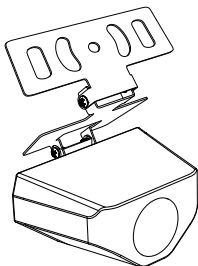

- Inside the car bracket

• Rear Camera Wiring Instructions

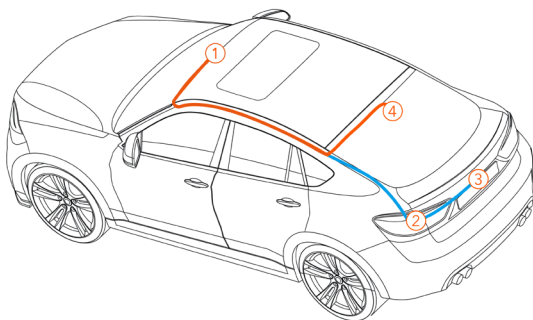

① Dash camera

② Connected to reversing light

③ Outside the car bracket

④ Inside the car bracket

Note:

The rear camera has two wire routing options, both of which conceal the wire along the edges of the door.

1. Connect the rear camera cable to the mirror

Plug the rear camera cable into the REAR interface of the unit.

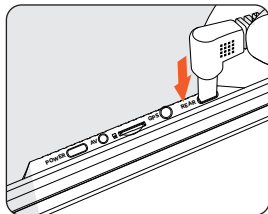

2. Rear camera cable routing

Route the rear camera cable to the rear of the car, leaving some slack. Insert the cable into the gap in the main windshield and along the upper end of the door using the included tool.

If you choose to install the rear camera inside your car, fix it on the rear windshield after routing the wiring.

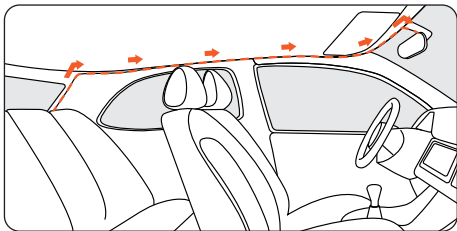

3. Remove the panel

Open the trunk and remove the interior panel that covers the other side of the license plate mount area. Use a trim removal tool or other thin device to pry the panel open.

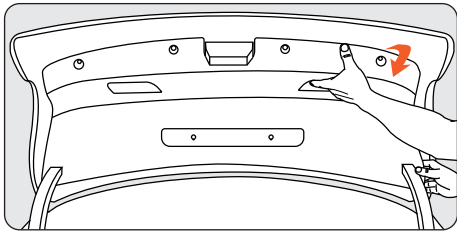

4. Fix the rear camera and connect the cables

Fix the rear camera near the license plate light with adhesive, and connect the rear camera cable through the license plate light hole to the rear camera cable.

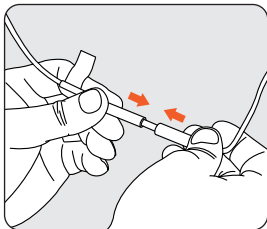
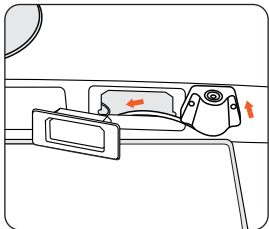

5. Connect the red wire to the reverse light's positive terminal

Find the positive terminal of the reverse light. This is the terminal that has voltage when the car is in reverse gear. To find it, step on the brakes, put the car in reverse gear and measure the voltage at each terminal. The terminal with voltage is the positive terminal. Strip the positive cable and wrap it with the red cable from the camera. Insulate the connection with electrical tape. Test the connection by putting the car in reverse gear and seeing if the dash cam enters reverse mode.

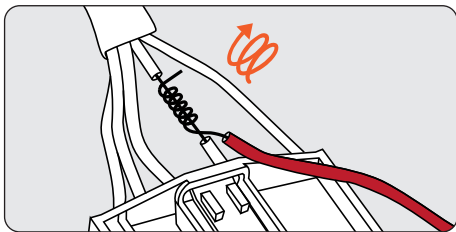

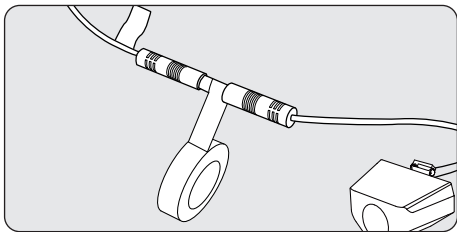

Note:

The connection ports for the extra(cabin) and rear cameras are not waterproof. If exposed, please use waterproof tape to tightly cover the connectors for added protection.

• GPS Installation

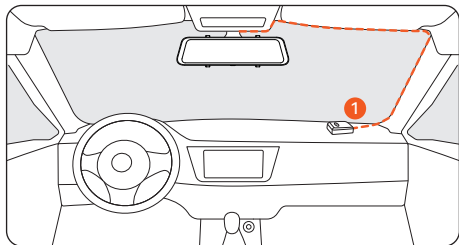

Position 1:

Install the dash cam in the right corner of the central console and hide the wiring along the edge of the main windshield using double-sided tape.

- Considering the use effect and installation convenience, we usually recommend customers install it at position 1.
- You may also test different locations for the dash cam to find the one that works best for you. Just make sure that the black side is facing up to receive the GPS signal.
- Once the GPS is installed, the GPS icon on the home screen will appear. After the GPS signal has been received, the device's GPS will show direction and speed.



Trouble Shooting

- **Can Extra or Rear camera images be transmitted wirelessly?**

The G900 Tripro Wi-Fi comes with both an Extra camera cable and a Rear camera cable, through which the Rear camera video and Extra camera video are transmitted. The Wi-Fi feature is only used to connect the phone to the dash cam.

- **Is it possible to monitor the vehicle remotely via Wi-Fi on the G900 Tripro?**

Considering the limited Wi-Fi range, it is not possible to monitor the vehicle remotely via the App connecting to G900 Tripro.

- **Extra or Rear camera image blurred or not detected?**

For "Blurred image" issue, please make sure that the protective film on the lens is removed and wipe the lens with a cleaner. If the focusing issues are caused by high temperatures, please contact us for support.

If you are getting a "Camera not detected" error, check the AV and REAR inputs on the top of the mirror, as well as the Extra camera cable and the Rear camera cable, for any signs of damage, especially at the connectors.

- **How to connect the unit to App via Wi-Fi?**

1. Please make sure that Wi-Fi is turned on manually in settings.
2. Search for "WOLFBOX" in the app store to download the latest version of the app.
3. Check the Wi-Fi list on your smartphone to see if the network named "WOLFBOX" can be found.
4. If the app displays "Connection Failed", please find "Get Support" in the app to contact us.

Customer Service Center

If you have any problems with the function or installation, please contact us with any questions.



Help Center



WhatsApp



For more information:

✉ service@wolfbox.com

🌐 www.wolfbox.com

💬 <https://wolfbox.com/contact-us>

Contenido

Precauciones	31
Advertencias	31
Producto Visión general	32
Garantía	32
Producto Especificaciones	33
Paquete Contenido	34
Apariencia	35
Interfaz de Usuario	36
Descripción General de Funciones	37
Utiliza la APLICACIÓN (Wi-Fi e INFORMACIÓN SOBRE LA APLICACIÓN)	45
Cómo Reproducir Vídeo en el Ordenador	46
Instalación	48
Solución de Problemas	56
Servicio de Atención al Cliente Center	57

Precauciones

1. Utilice accesorios originales para evitar problemas de compatibilidad y suministro de corriente insuficiente de accesorios no compatibles. Por ejemplo, las tomas de cigarrillos 2 en 1 o 3 en 1 no proporcionarán suficiente corriente al dispositivo.
2. No manipule ni empalme el cable de la cámara trasera con el fin de extenderlo, ya que se puede perder la imagen trasera o la alimentación a la pantalla. La longitud del cable incluido para la cámara trasera es de 20 pies y es adecuado para la mayoría de los tipos de automóviles.
3. Si desea utilizar una tarjeta micro SD con una capacidad > 32 GB, cambie el formato de la tarjeta micro SD [se requiere Clase 10 (10 MB/s)] a FAT 32 en la PC .
4. Para más consultas, comuníquese con nuestro servicio de atención al cliente por correo electrónico a service@wolfbox.com.

Advertencias

- Mantenga los accesorios pequeños fuera del alcance de los niños. Si este producto está dañado o no funciona correctamente, deje de usarlo inmediatamente y comuníquese con el soporte de WOLFBOX. El uso continuo puede causar incendio, descarga eléctrica o falla del vehículo.
- Este producto está destinado a ser utilizado como material de referencia en caso de accidente. No garantizamos su efectividad o admisión como evidencia completa.
- Tenga en cuenta que este producto puede infringir la privacidad y otros derechos dependiendo de cómo se utilice. No somos responsables de ningún caso en el que este producto infrinja la privacidad u otros derechos.
- Este producto es sólo para vehículos DC12V/24V.

- Las especificaciones y apariencia de este producto están sujetas a cambios sin previo aviso para mejoras.

Producto Visión General

- Gracias por elegir Wolfbox G900 Tripro 4K Mirror Dash Cam. Este producto proporciona una imagen de alta calidad y captura evidencia irrefutable en caso de un accidente, y registra la belleza a lo largo del camino para usted.
- WOLFBOX es una empresa profesional de fabricación de suministros para automóviles. Hemos trabajado en el campo de las cámaras de tablero durante más de diez años. Contamos con un equipo de ingenieros experimentados e imaginativos que están comprometidos a construir una marca de suministros automotrices confiable y digna de confianza.

Garantía

- Estamos comprometidos a brindar a los clientes la mejor experiencia de producto y servicio postventa.
- Nuestro período de garantía es de un año. Si las piezas de la máquina están dañadas o hay algún problema durante el uso, lo resolveremos a tiempo y le brindaremos una experiencia de compra satisfactoria.

Nota: El período de garantía específico está sujeto a las leyes locales.

- Comuníquese con nosotros con su pedido en línea y le brindaremos reemplazo gratuito y soporte técnico de por vida.
- **Servicio gratuito de garantía extendida:** Después de registrar información en wolfbox.com, puede extender la garantía por 6 meses adicionales sin cargo.

URL: <https://wolfbox.com/pages/warranty-form>

Producto Especificaciones

RAM	DDR3 8GB	Tipo de pantalla	IPS
Formato de vídeo	MP4	Formato de imagen	JPG
Cámara frontal	4K (3840*2160)	Cámara adicional	1080P
Cámara trasera	2.5K	Lente trasera FPS	30 fps
Interfaz de alimentación	USB-C	GPS	Exteriores, Interfaz para auriculares de 3,5mm
Conexión Wi-Fi	Soportado	Control de voz	Soportado
Tamaño de la pantalla	12"	Pantalla táctil	Soportado
Tarjeta SD	Max Suppok 512GB	Temperatura de funcionamiento	-4°F ~ 158°F

Paquete Contenido

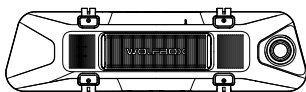

• 4K Dashcam espejo retrovisor

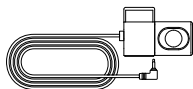

• Cámara adicional 1080P

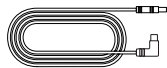
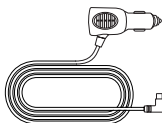
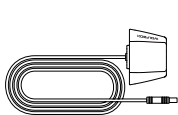

- 2.5K Cámara trasera
- Cable de alimentación con cargador de coche
- Cable de la cámara trasera

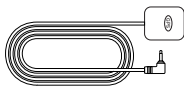

• GPS



• Adhesivo

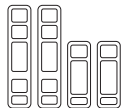

• Correas de goma*4



• Manual del usuario



• Abrazaderas de manguera*5



• Herramienta

Apariencia

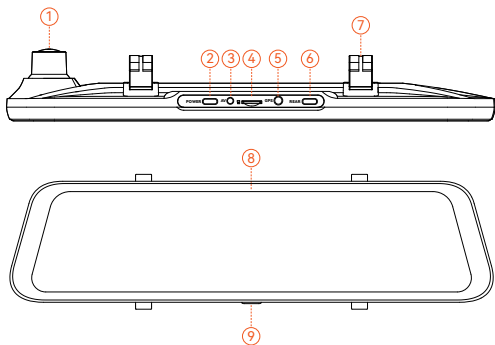



NO.	Nombre	Descripción
1	Lente	Lente frontal, graba la vista frontal del coche
2	Puerto USB C	Puerto para alimentación/conexión
3	Conector de cámara adicional	Puerto utilizado para conectar la cámara adicional
4	Ranura para Tarjeta TF	Proporciona almacenamiento ampliable (clase 10 Máx 512 GB)
5	Conector GPS	Se utiliza para conectar el módulo GPS (La función GPS requiere una antena GPS opcional)
6	Cámara trasera	Puerto utilizado para conectar la cámara trasera
7	Sujetadores	La máquina se puede mantener en posición con 2 correas
8	Pantalla de visualización	Pantalla táctil de 12"
9	Botón de encendido	Pulsación corta para despertar/dormir, pulsación larga para encender/apagar

Interfaz de usuario









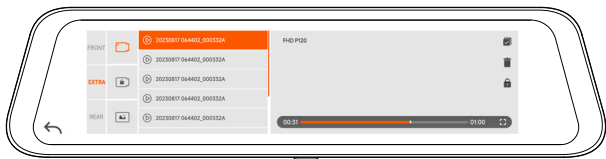

ícono	Descripción
	Velocidad y dirección de conducción: Una vez conectado el GPS, se mostrará la información adecuada
	Fecha y Hora
	Activa/Desactiva el sonido del dispositivo
	Activa/Desactiva el Wi-Fi
	Ver las opciones de los comandos de voz
	Iniciar/Detener Grabación
	Ajustar el brillo de la pantalla
	Basculer entre vista de cámara frontal, cámara adicional, cámara trasera y pantalla dividida.
	Instantánea: Tomar una instantánea
	Estado de grabación: el amarillo parpadeante indica grabación bloqueada (el vídeo grabado no se sobrescribirá)

icono	Descripción
	Reproducción de archivos: reproduce videos y fotos
	Activar/desactivar la grabación de audio
	Configuración: toque para ingresar al menú de configuración

• Modo de reproducción







Cuando enciendas la cámara del tablero, comenzará a grabar automáticamente. Haga clic/seleccione  para ingresar al modo de reproducción.











Front	Guarda imágenes capturadas por la cámara frontal	EXTRA	Guarda imágenes capturadas por la cámara adicional.
Rear	Guarda imágenes capturadas por la cámara trasera		Videos Normales: Seleccionalo para ver los videos grabados
	Videos Bloqueados: Seleccionalo para revisar los videos bloqueados		Fotos: Seleccionalo para ver las fotos
	Selecciona		Elimina
	Bloquea el video		Ver los videos en pantalla completa





Descripción General de Funciones







Haga clic en el icono de configuración para ingresar al menú de funciones, donde puede ajustar varias funciones y parámetros de toda la máquina.

Función	Opción	Descripción
 Resolución	4K+1080P+2.5K /4K+1080P+1080P/...	Selección de la resolución de video.
 Modo de visualización	Cámara frontal/ Cámara adicional/ Cámara trasera/ Visualización en pantalla dividida	Configurar la pantalla de visualización estándar al inicio para la grabación de video.
 Grabación de sonido	Apagado/Encendido	Configurar si se graba el audio.
 Duración de grabación	1 minuto/2 minutos/ 3 minutos	Configurar la duración de la grabación cíclica.
 Sensibilidad a las colisiones	Apagado/Bajo/ Intermedio/Alto	Después de detectar una colisión/ impacto, el dispositivo bloquea el video grabado.
 Recordatorio de fatiga	Apagado/1 hora/2 horas/3 horas	Configurar el tiempo para la alerta de fatiga.

Función	Opción	Descripción
 Wi-Fi	Apagado /2.4GHz /5.8GHz	Configurar el tiempo de activación del protector de pantalla.
 Volumen	Apagado/Bajo/ Intermedio/Alto	Configurar el volumen.
 Sonido del botón	Apagado/Encendido	Configurar la opción para los tonos de teclado.
 Protector de pantalla	Chiu di/10 secondi/ 30 secondi/2 minuti	Configurar el estado de la conexión Wi-Fi del dispositivo.
 Brillo de la pantalla	/	Configurar el brillo de la pantalla.
 Exposición	/	Configurar el contraste de la cámara frontal.
 Control por voz	Apagado/Encendido/ Control por voz/ Palabra de activación por voz	Configurar la opción para la función de control de voz.

Función	Opción	Descripción
 <p>Espejo de la cámara trasera</p>	<p>Adicional:Apagado/ Encendido Trasera:Apagado/ Encendido</p>	<p>Ajustar el volteo de espejo de la imagen de la cámara trasera adicional.</p>
 <p>Inversione retrocamera</p>	<p>Adicional:Apagado/ Encendido Trasera:Apagado/ Encendido</p>	<p>Configurar la inversión arriba abajo de la imagen de la cámara trasera y de la cámara adicional.</p>
 <p>Línea guía de distancia</p>	<p>Extra: Encendido/ Apagado/Calibración Trasera: Visualización a pantalla completa/ Visualización panorámica</p>	<p>Configurar la opción de Línea guía de distancia para retroceso.</p>
 <p>Control de aparcamiento</p>	<p>Apagado/Grabación de disparos G/ Grabación de intervalo de 12 horas/ Grabación de intervalo de 24 horas/ Grabación de intervalo de 48 horas</p>	<p>Monitorizar el estado del vehículo después de apagar el motor.</p>
 <p>GPS</p>	<p>/</p>	<p>Ver los datos GPS registrados.</p>
 <p>Hora en pantalla</p>	<p>Apagado/Encendido</p>	<p>Configurar si se muestra la hora en la interfaz de grabación.</p>
 <p>Visualización GPS</p>	<p>Apagado/Encendido</p>	<p>Configurar si mostrar las informaciones GPS en la pantalla de grabación.</p>

Función	Opción	Descripción
 Marca de agua de tiempo	Apagado/Encendido	Activar la opción para la marca de tiempo de la fecha.
 Marca de agua de velocidad	Apagado/Encendido	Activar la opción para la marca de tiempo de la velocidad.
 Marca de agua GPS	Apagado/Encendido	Activar la opción para la marca de tiempo GPS.
 Unidad de velocidad	KM/H / MPH	Configurar la unidad para la visualización de la velocidad.
 Idioma	English/Français/ Deutsch/Italiano/ Español/...	Configurar el idioma para el dispositivo.
 Ajuste del reloj	/	Configurar la hora actual en el dispositivo.
 Formato de hora	YY-MM-DD /DD-MM-YY /MM-DD-YY	Configurar el formato de visualización de la fecha.

Función	Opción	Descripción
 Formato de hora	12 horas/24 horas	Configurar el sistema de visualización de la hora.
 Zona horaria	/	Configurar la zona horaria según la ubicación geográfica.
 Horario de verano	Apagado/Encendido	Activar/Desactivar la conversión para el horario de verano.
 Frecuencia estroboscópica	50 Hz/60 Hz	Información de contacto para el servicio de atención al cliente.
 Recordatorio de formato	Chiudi/Ogni 15 giorni/Ogni 25 giorni	Configurar la frecuencia del recordatorio para el formateo de la tarjeta SD.
 Formatear tarjeta SD	/	Formatear la tarjeta SD y borrar los videos y fotos guardados en ella.
 Centro de ayuda	/	Configurar el recordatorio para el formateo de la tarjeta SD.

Función	Opción	Descripción
 Restaurar ajustes de fábrica	/	Restaurar todas las configuraciones a los ajustes de fábrica.
 APP	/	Proporcionar un código QR para descargar la aplicación.
 Información del producto	/	Ver la información del dispositivo.

Nota:

El modo de estacionamiento requiere un kit de hardware (se compra por separado) para poder activarse.

Con el kit de hardware conectado y el modo de estacionamiento habilitado, la cámara del tablero ingresará al modo de grabación de intervalos cuando el automóvil se apague. Este modo captura vídeo a 1 fotograma por segundo hasta que finaliza la duración establecida o el voltaje de la batería del coche cae por debajo de 12 V.

Función de control de voz

Control rápido mediante simples comandos de voz

Cuando el icono  es blanco, significa que la función puede usarse normalmente.

Puedes activar/desactivar la función de control de voz desde el menú "Control de voz".

Con la función "Palabra de activación por voz" habilitada, diga "Hey Wolf" seguido de un comando de voz para ejecutar la función correspondiente.

lock the video	
take picture	
turn on audio	turn off audio
turn on screen	turn off screen
turn on Wi-Fi	turn off Wi-Fi
turn on recording	turn off recording
show front camera	show rear camera

Nota:

Tienes dos maneras de ver los comandos de voz específicos:

- 1 Toca el icono de control de voz  en la pantalla de grabación.
- 2 Toca el submenú "Control por voz" debajo de la función "Control de voz".
- 3 Si no se detecta un comando de voz en 10 segundos después de decir la palabra de activación, diga la palabra nuevamente.

Utiliza la APLICACIÓN (Wi-Fi e INFORMACIÓN SOBRE LA APLICACIÓN)

La función Wi-Fi te permite conectar tu cámara de salpicadero de forma inalámbrica a tu teléfono inteligente, para acceder instantáneamente a las grabaciones. Desde aquí, podrás ver, descargar y compartir tus videos fácilmente con amigos y familiares.

La aplicación "WOLFBOX" es gratuita y te permite controlar esta cámara de conducción con WLAN integrada directamente desde tu teléfono inteligente.

• ¿Cómo conectarse al Wi-Fi?

1. Descarga la aplicación "WOLFBOX"

Visita la siguiente dirección para descargar la aplicación "WOLFBOX": <https://wolfbox.com/app/>. También puedes escanear el código QR con tu teléfono inteligente para acceder a la página de descarga.



2. Activa el Wi-Fi

Ve a los Ajustes de tu dispositivo y activa el Wi-Fi. En la pantalla del dispositivo aparecerán el nombre y la contraseña de la red Wi-Fi.

3. Conecta al Wi-Fi

Para conectar tu iPhone o teléfono Android a la red Wi-Fi del G900 Tripro, ve a Ajustes > Wi-Fi, elige la red "G900 Tripro Wi-Fi" e introduce la **contraseña predeterminada: 12345678**.

4. Abre la aplicación "WOLFBOX"

Una vez que tu teléfono esté conectado a la red Wi-Fi del G900 Tripro, abre la aplicación WOLFBOX. La cámara se sincronizará automáticamente, y podrás ver la transmisión de video en vivo directamente en tu teléfono.

• Modifica y comparte tus videos en la App

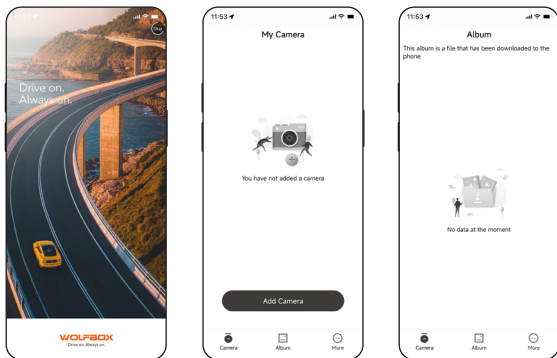

En la app, puedes ver y editar álbumes locales descargados y compartílos con otros.

Cómo Reproducir Vídeo en el Ordenador

Recomendamos la aplicación "GPS Media Player" para ver y reproducir videos de la cámara del tablero y ver Google Maps.

Puede descargarlo gratuitamente en Mac o Windows desde el siguiente enlace: <https://wolfbox.com/gps-player/>

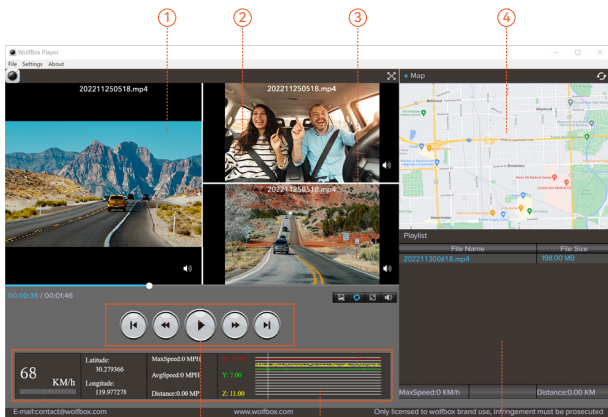

- ① Ventana de reproducción de video (frontal)
- ② Ventana de reproducción de video (adicional)
- ③ Ventana de reproducción de video (trasera)
- ④ Visualización de mapas y rutas
- ⑤ Panel de control de reproducción
- ⑥ Indicación de velocidad y estado de conducción
- ⑦ Lista de reproducción

Nota:

Si graba los videos de las cámaras delantera, adicional y trasera simultáneamente y los carga a la lista de reproducción al mismo tiempo, podrá reproducirlos por separado en pantallas divididas izquierda y derecha.

Cuando encuentre el archivo de video deseado, mantenga presionado el botón izquierdo del ratón y arrastre los archivos deseados a la ventana de reproducción de video para reproducirlos.

Instalación

Antes de instalar su cámara de tablero, pruebe su funcionalidad con todos los accesorios y cambie la configuración predeterminada según sus preferencias.

• Instalación de la tarjeta SD

Asegúrese de que la cámara del tablero esté apagada al insertar o expulsar la tarjeta SD.

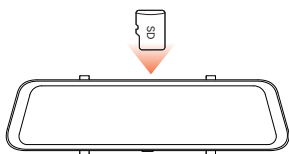

• The Front view of the host

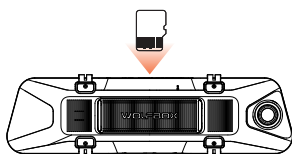

• The Back view of the host

• Instalación de la unidad

1. Coloque la unidad principal (espejo Wolfbox) en el espejo retrovisor con la mano y asegúrese de separar los soportes de silicona en ambos lados del espejo retrovisor. Abroche el dispositivo al espejo retrovisor con las correas de goma. Ajuste la lente frontal al ángulo deseado.

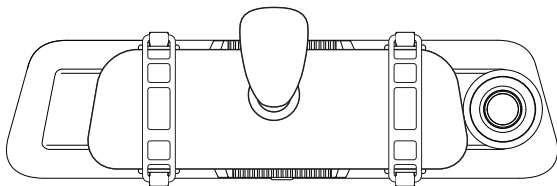

2. Conecte el cargador del automóvil al adaptador del cargador para suministrar energía a la cámara del tablero.

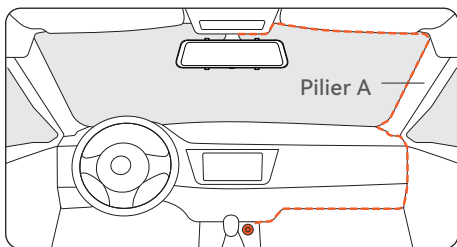

• Encendido/Apagado

- Presione brevemente el botón de encendido para encender, presione prolongadamente el botón de encendido para apagar.
- Cuando utilice el cargador del automóvil, si el puerto del encendedor de cigarrillos es ACC, la cámara del tablero se encenderá automáticamente cuando se encienda el automóvil.

Instalación de cámara adicional (de cabina)

Quita la cinta protectora y la película protectora de la lente de la cámara adicional (de cabina).

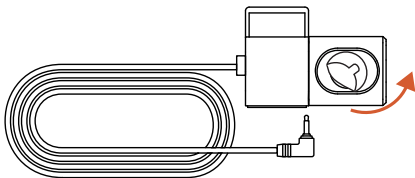

Pela la pegatina electrostática del celofán y colócala donde quieras pegarla. Adhiere la cámara adicional a la pegatina electrostática y presiona para que quede más firme.

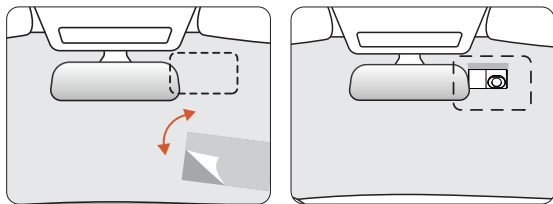

• Adicional camera installation

Si no necesitas ajustar el ángulo, puedes quitar esta plancha de hierro.

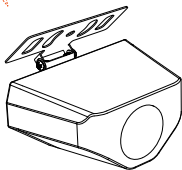

• Fuera del soporte del coche

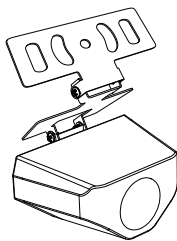

• Dentro del soporte del coche

• Instrucciones de Cableado de la Cámara Trasera

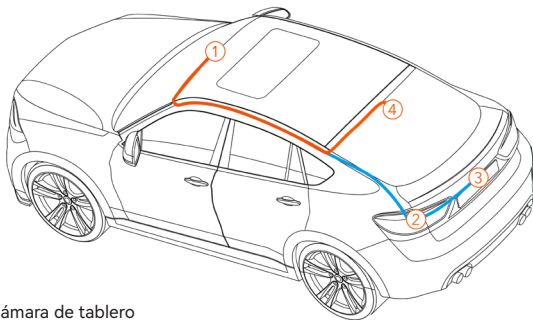

- ① Cámara de tablero
- ② Conectada a la luz de marcha atrás
- ③ Soporte exterior del coche
- ④ Dentro del soporte del coche

Nota:

La cámara trasera tiene dos opciones de enrutamiento de cables, las cuales ocultan el cable a lo largo de los bordes de la puerta.

1. Conecta el cable de la cámara trasera al retrovisor

Conecte el cable de la cámara trasera a la interfaz REAR de la unidad.

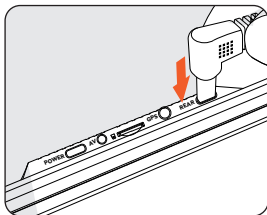

2. Enrutamiento del cable de la cámara trasera

Pase el cable de la cámara trasera hacia la parte trasera del automóvil, dejando algo de holgura. Inserte el cable en el espacio del parabrisas delantero y a lo largo del extremo superior de la puerta con la herramienta incluida.

Si elige instalar la cámara trasera dentro de su automóvil, fíjela en el parabrisas trasero después de pasar el cableado.

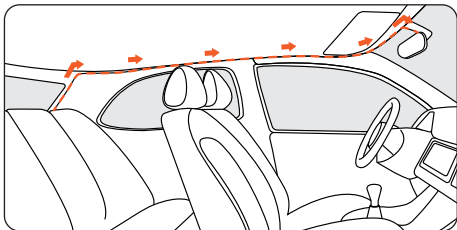

3. Retire el panel

Abra el maletero y retire el panel interior que cubre el otro lado del área de montaje de la matrícula. Utilice una herramienta para quitar molduras u otro dispositivo delgado para abrir el panel.

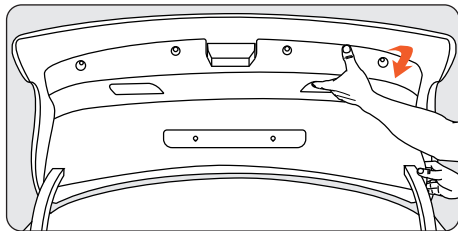

4. Fija la cámara trasera y conecta los cables

Fije la cámara trasera cerca de la luz de la matrícula con pegamento y conecte el cable de la cámara trasera a través del orificio de la luz de la matrícula al cable de la cámara trasera.

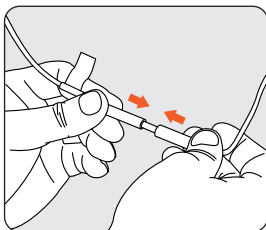
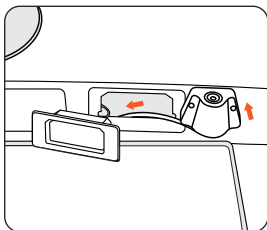

5. Conecte el cable rojo al terminal positivo de la luz de marcha atrás

Encuentra el terminal positivo de la luz de marcha atrás. Este es el terminal que tiene voltaje cuando el auto está en marcha atrás. Para encontrarlo, pise los frenos, ponga el auto en marcha atrás y mida el voltaje en cada terminal. El terminal con voltaje es el terminal positivo. Pela el cable positivo y envuélvelo con el cable rojo de la cámara. Aísle la conexión con cinta aislante. Pruebe la conexión poniendo el automóvil en marcha atrás y viendo si la cámara del tablero entra en modo de marcha atrás.

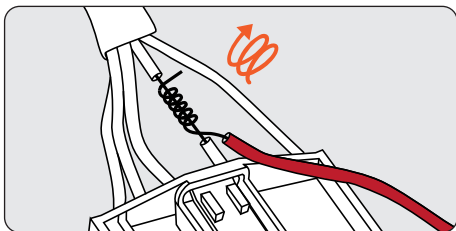

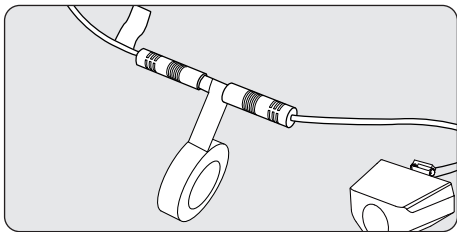

Nota:

Los puertos de conexión de la cámara extra(cabina) y las cámaras traseras no son impermeables. En caso de quedar expuestos, utilice cinta impermeable para cubrir firmemente los conectores como protección adicional.

• Instalación del GPS

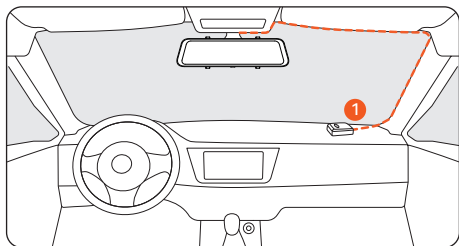

Posición 1:

Instale la cámara del tablero en la esquina derecha de la consola central y oculte el cableado a lo largo del borde del parabrisas delantero con cinta adhesiva de doble cara.

- Teniendo en cuenta el efecto de uso y la conveniencia de la instalación, generalmente recomendamos a los clientes que lo instalen en la posición 1.
- También puede probar diferentes ubicaciones para la cámara del tablero para encontrar la que funcione mejor para usted. Solo asegúrese de que el lado negro esté hacia arriba para recibir la señal de GPS.
- Una vez instalado el GPS, aparecerá el icono de GPS en la pantalla de inicio. Una vez recibida la señal de GPS, el GPS del dispositivo mostrará la dirección y la velocidad.



Resolución de problemas

- **¿Pueden transmitirse las imágenes de la cámara trasera de forma inalámbrica?**

El G900 Tripro Wi-Fi incluye tanto un cable adicional para cámara como un cable para cámara trasera, por los cuales se transmiten los vídeos de la cámara trasera y de la cámara adicional. La función Wi-Fi se utiliza únicamente para conectar el teléfono a la cámara de salpicadero.

- **¿Es posible monitorizar el vehículo de forma remota vía Wi-Fi en el G900 Tripro?**

Debido al alcance limitado de la Wi-Fi, no es posible monitorizar el vehículo de forma remota a través de la aplicación conectada al G900 Tripro.

- **¿Imagen de la cámara adicional o trasera borrosa o no detectada?**

En caso de problema de "imagen borrosa", asegúrese de quitar la película protectora de la lente y limpiarla con un limpiador. Si los problemas de enfoque son causados por altas temperaturas, póngase en contacto con nosotros para obtener asistencia. Si aparece el error "Cámara no detectada", revise las entradas AV y REAR en la parte superior del espejo, así como el cable de la cámara adicional y el cable de la cámara trasera, para detectar daños, especialmente en los conectores.

- **¿Cómo conectar la unidad a la aplicación vía Wi-Fi?**

Asegúrese de que la Wi-Fi esté activada manualmente en la configuración.

Busque "WOLFBOX" en la tienda de aplicaciones para descargar la última versión de la aplicación.

Revise la lista de Wi-Fi en su teléfono inteligente para ver si puede encontrar la red llamada "WOLFBOX".

Si la aplicación muestra "Conexión fallida", busque "Obtener asistencia" en la aplicación para ponerse en contacto con nosotros.

Servicio de Atención al Cliente Center

Si tiene algún problema con el funcionamiento o la instalación, póngase en contacto con nosotros.



Centro de ayuda



WhatsApp



Para más información:

✉ service@wolfbox.com

🌐 www.wolfbox.com

💬 <https://wolfbox.com/contact-us>

WOLFBOX

Dare to Everywhere

Check us out here!
Product and service are the foundation of WOLFBOX.

Email: service@wolfbox.com
Phone: +1 888 296 8399



www.wolfbox.com