



Three-Speed Automatic Washers with TRIPLE SMART™ Dispenser

Use and Care Guide

Lavadoras automáticas con tres velocidades y Depósito TRIPLE SMART™

Manual de Uso y Cuidado

Laveuses automatiques à trois vitesses avec distributeurs TRIPLE SMART™

Guide d'utilisation et d'entretien

Models/Modelos/Modèles 110.2497*, 2498*, 2499*

* = color number, número de color, numéro de couleur

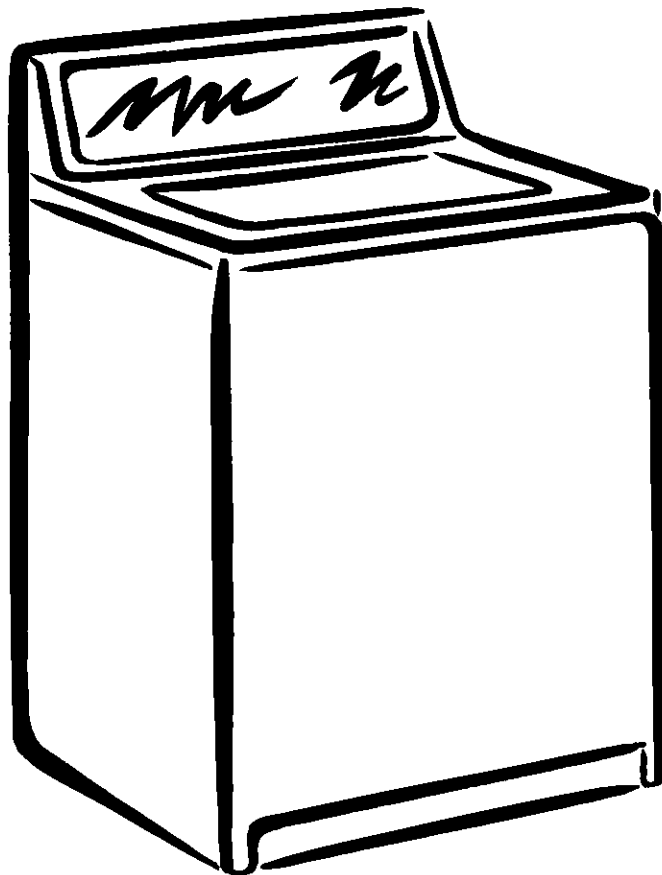

ENGLISH ESPAÑOL FRANÇAIS

TABLE OF CONTENTS

PROTECTION AGREEMENTS	2
In the U.S.A.....	2
In Canada	3
WARRANTY	3
WASHER SAFETY	4
INSTALLATION REQUIREMENTS	5
Tools and Parts	5
Location Requirements	5
Drain System	6
Electrical Requirements.....	6
INSTALLATION INSTRUCTIONS	7
Before You Start.....	7
Remove Shipping Strap	7
Connect Drain Hose	8
Connect the Inlet Hoses.....	8
Secure the Drain Hose	9
Level the Washer	9
Complete Installation.....	10
FEATURES AND BENEFITS	10
WASHER USE	11
Starting Your Washer	11
Selecting Wash/Spin Speeds.....	12
Selecting a Cycle and Time.....	13
Rinse and Spin	13
Drain and Spin.....	13
Understanding Washer Cycles.....	13
Normal Sounds.....	14
LAUNDRY TIPS	14
Loading	14
WASHER CARE	15
Cleaning Your Washer.....	15
Water Inlet Hoses	15
Vacation, Storage, and Moving Care.....	15
TROUBLESHOOTING	15

PROTECTION AGREEMENTS

In the U.S.A.

Master Protection Agreements

Congratulations on making a smart purchase. Your new Kenmore® appliance is designed and manufactured for years of dependable operation. But like all products, it may require preventive maintenance or repair from time to time. That's when having a Master Protection Agreement can save you money and aggravation.

Purchase a Master Protection Agreement now and protect yourself from unexpected hassle and expense.

The Master Protection Agreement also helps extend the life of your new appliance. Here's what's included in the Agreement:

- ✓ **Expert service** by our 12,000 professional repair specialists
- ✓ **Unlimited service and no charge** for parts and labor on all covered repairs
- ✓ **"No-lemon" guarantee** – replacement of your covered product if four or more product failures occur within twelve months
- ✓ **Product replacement** if your covered product can't be fixed
- ✓ **Annual Preventive Maintenance Check** at your request – no extra charge
- ✓ **Fast help by phone** – phone support from a Sears technician on products requiring in-home repair, plus convenient repair scheduling
- ✓ **Power surge protection** against electrical damage due to power fluctuations
- ✓ **Rental reimbursement** if repair of your covered product takes longer than promised

Once you purchase the Agreement, a simple phone call is all that it takes for you to schedule service. You can call anytime day or night, or schedule a service appointment online.

Sears has over 12,000 professional repair specialists, who have access to over 4.5 million quality parts and accessories. That's the kind of professionalism you can count on to help prolong the life of your new purchase for years to come. Purchase your Master Protection Agreement today!

Some limitations and exclusions apply. For prices and information, call 1-800-827-6655.

Sears Installation Service

For Sears professional installation of home appliances, garage door openers, water heaters, and other major home items, in the U.S.A. call **1-800-4-MY-HOME®**.

Maintenance Agreements

Your purchase has added value because you can depend on Sears HomeCentral® for service. With over 2,400 Service Technicians and access to over 900,000 parts and accessories, we have the tools, parts, knowledge and skills to back our pledge: We Service What We Sell.

Your Kenmore® appliance is designed, manufactured and tested to provide years of dependable operation. Yet any major appliance may require service from time to time. The Sears Maintenance Agreement offers you an outstanding service program, affordably priced.

The Sears Maintenance Agreement

- Guarantees tomorrow's service at today's price.
- Eliminates repair bills resulting from normal wear and tear.
- Covers non-technical and instructional service calls.
- Provides an annual Preventive Maintenance Check, at your request, to ensure that your appliance is in proper running condition.

Some limitations apply. For information concerning Sears Home Central® Maintenance Agreements, call 1-800-361-6665.

KENMORE ELITE® WASHER WARRANTY

Limited Lifetime Warranty on White Porcelain Basket

For the lifetime of the washer from the date of purchase, Sears will replace the white porcelain wash basket if it chips or rusts due to defective material or workmanship. After the first year, you will be charged for labor.

Limited 10-Year Warranty on Plastic Tub*

For the second through tenth year from the date of purchase, Sears will replace the plastic tub if it is defective in material or workmanship. After the first year, you will be charged for labor.

Limited 5-Year Warranty on Gearcase Parts*

For the second through fifth year from the date of purchase, Sears will replace any gearcase parts that are defective in material or workmanship. After the first year, you will be charged for labor.

Limited 2-Year Warranty on SENSOR SMART™ Control Board

For two years from the date of purchase, Sears will replace the SENSOR SMART™ control board if it is defective in material or workmanship. You will be charged for labor after the first year.

Full 1-Year Warranty on Mechanical and Electrical Parts

For one year from the date of purchase, when this washer is installed and operated according to the instructions that come with it, Sears will repair or replace any of its mechanical or electrical parts if they are defective in material or workmanship. Service must be provided by a Sears Service Department in the United States or Canada or an authorized agent.

Warranty Restriction

If this washer is operated for any purpose other than private family use, all warranty coverage is restricted to 90 days from the date of purchase.

Travel or transportation expenses for customers who reside in remote areas are not covered by this warranty.

Warranty Service

Warranty service is available by contacting the nearest Sears Service Center in the United States or Canada. This warranty applies only while the product is in use in the United States or Canada.

This warranty gives you specific legal rights and you may also have other rights which vary from state to state or province to province.

For Sears warranty information or to contact a Sears Service Center, please reference the service numbers located on the back page of this manual.

Sears, Roebuck and Co.
D/817WA, Hoffman Estates, IL 60179
Sears Canada Inc.
Toronto, Ontario, Canada M5B 2B8

* In Canada a different warranty may apply.

Product Record

In the space below, record your complete model number, serial number, and purchase date. You can find this information on the model and serial number label, as shown.

Have this information available to help you quickly obtain assistance or service when you contact Sears concerning your appliance.

Model number 110 _____

Serial number _____

Purchase date _____

Save these instructions and your sales receipt for future reference.

WASHER SAFETY

Your safety and the safety of others are very important.

We have provided many important safety messages in this manual and on your appliance. Always read and obey all safety messages.



This is the safety alert symbol.

This symbol alerts you to potential hazards that can kill or hurt you and others.

All safety messages will follow the safety alert symbol and either the word “DANGER” or “WARNING.” These words mean:

⚠ DANGER

You can be killed or seriously injured if you don't immediately follow instructions.

⚠ WARNING

You can be killed or seriously injured if you don't follow instructions.

All safety messages will tell you what the potential hazard is, tell you how to reduce the chance of injury, and tell you what can happen if the instructions are not followed.

IMPORTANT SAFETY INSTRUCTIONS

WARNING: To reduce the risk of fire, electric shock, or injury to persons when using the washer, follow basic precautions, including the following:

- Read all instructions before using the washer.
- Do not wash articles that have been previously cleaned in, washed in, soaked in, or spotted with gasoline, dry-cleaning solvents, other flammable, or explosive substances as they give off vapors that could ignite or explode.
- Do not add gasoline, dry-cleaning solvents, or other flammable, or explosive substances to the wash water. These substances give off vapors that could ignite or explode.
- Under certain conditions, hydrogen gas may be produced in a hot water system that has not been used for 2 weeks or more. **HYDROGEN GAS IS EXPLOSIVE.** If the hot water system has not been used for such a period, before using the washing machine, turn on all hot water faucets and let the water flow from each for several minutes. This will release any accumulated hydrogen gas. As the gas is flammable, do not smoke or use an open flame during this time.
- Do not allow children to play on or in the washer. Close supervision of children is necessary when the washer is used near children.
- Before the washer is removed from service or discarded, remove the door or lid.
- Do not reach into the washer if the drum, tub or agitator is moving.
- Do not install or store the washer where it will be exposed to the weather.
- Do not tamper with controls.
- Do not repair or replace any part of the washer or attempt any servicing unless specifically recommended in this manual or in published user-repair instructions that you understand and have the skills to carry out.
- See “Electrical Requirements” for grounding instructions.

SAVE THESE INSTRUCTIONS

INSTALLATION REQUIREMENTS

Tools and Parts

Assemble the necessary tools and supplies before beginning the washer installation. The parts supplied are in the washer basket.

Tools needed for connecting the drain hose and water inlet hoses:

- Pliers that open to 1 $\frac{1}{16}$ in. (3.95 cm)
- Flashlight (optional)

Parts supplied:

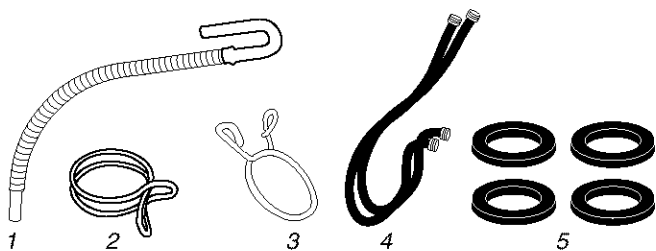

1. Drain hose
2. Silver, double-wire hose clamp (for the bottom of the drain hose)
3. Yellow, single-wire hose clamp (for the top of the drain hose)
4. Water inlet hoses (2)
5. Flat water inlet hose washers (4)

Tools needed for securing the drain hose and leveling the washer:

- Adjustable or open end wrench $\frac{9}{16}$ in. (14 mm)
- Level
- Wood block
- Ruler or measuring tape

Parts supplied:

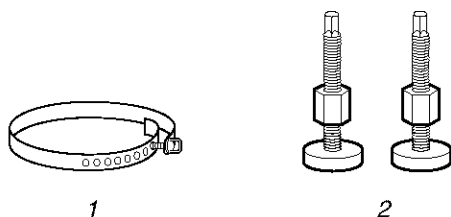

1. Shipping strap with fastener
2. Front leveling feet with nuts (2)

Alternate Parts

Parts listed are available from your local Sears store or Sears Service Center. For further information, please call **1-800-4-MY-HOME® (1-800-469-4663)**.

If You Have:	You Will Need to Buy:
Laundry tub or standpipe taller than 96 in. (2.4 m)	Sump pump system (if not already available)
1 in. (2.5 cm) diameter standpipe	2 in. (5 cm) diameter to 1 in. (2.5 cm) diameter standpipe adapter, Part No. 3363920
Overhead sewer	Standard 20 gal. (76 L) 39 in. (99 cm) tall drain tub or utility sink, sump pump and connectors (available from local plumbing suppliers)
Floor drain	Siphon break, Part Number 285320; additional drain hose, Part Number 3357090 and connector kit, Part Number 285442
Water faucets beyond reach of fill hoses	2 longer water fill hoses: 6 ft (1.8 m) Part Number 76314, 10 ft (3.0 m) Part Number 350008
Drain hose too short	Drain hose, Part No. 388423 and hose kit, Part No. 285442
Drain hose that is too long	Hose kit, Part No. 285442
Lint clogged drain	Drain protector, Part No. 367031

Location Requirements

Selecting the proper location for your washer improves performance and minimizes noise and possible washer "walk."

Your washer can be installed in a basement, laundry room, closet, or recessed area. (See "Drain System.")

IMPORTANT: Do not install or store the washer where it will be exposed to the weather.

Proper installation is your responsibility.

You will need:

- A water heater set to deliver 120°F (49°C) water to the washer.
- A grounded electrical outlet located within 4 ft (1.2 m) of where the power cord is attached to the back of the washer. (See "Electrical Requirements.")
- Hot and cold water faucets located within 4 ft (1.2 m) of the hot and cold water fill valves, and water pressure of 5-100 psi (34.5-690 kPa). Washers with triple dispensers require 20-100 psi (138-690 kPa) for best performance.
- A level floor with a maximum slope of 1 in. (2.5 cm) under entire washer. Installing the washer on carpeting is not recommended.
- A sturdy floor to support the washer weight (washer, water and load) of 315 lbs (143 kgs).

Do not store or operate your washer in temperatures at or below 32°F (0°C). Some water can remain in the washer and can cause damage in low temperatures. See "Washer Care" for winterizing information.

Recessed area or closet installation

The dimensions shown are for the recommended spacing allowed, except the closet door ventilation openings. The dimensions shown for the closet door ventilation openings are the minimum required.

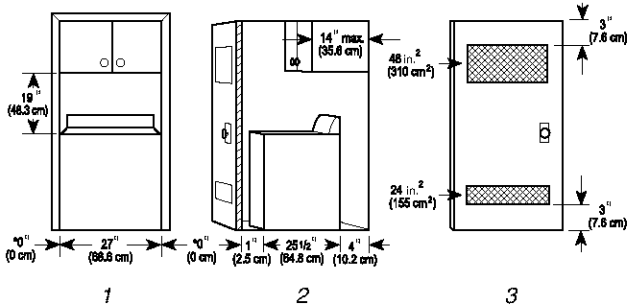

1. Front view
2. Side view
3. Closet door with vents

- Additional spacing should be considered for ease of installation and servicing.
- Additional clearances may be required for wall, door and floor moldings.
- Additional spacing of 1 in. (2.5 cm) on all sides of the washer is recommended to reduce noise transfer.
- If a closet door is installed, the minimum air openings in the top and bottom of the door are required. Louvered doors with air openings in the top and bottom are acceptable.
- Companion appliance spacing should also be considered.

Drain System

The washer can be installed using the standpipe drain system (floor or wall), the laundry tub drain system, or the floor drain system. Select the drain hose installation method you need. See “Alternate Parts.”

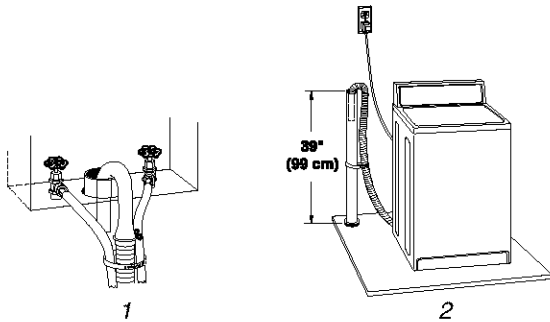

Standpipe drain system - wall or floor (view 1 & 2)

The standpipe drain requires a minimum diameter standpipe of 2 in. (5 cm). The minimum carry-away capacity can be no less than 17 gal. (64 L) per minute. A 2 in. (5 cm) diameter to 1 in. (2.5 cm) diameter standpipe adapter kit is available. See “Alternate Parts.”

The top of the standpipe must be at least 39 in. (99 cm) high and no higher than 96 in. (244 cm) from the bottom of the washer.

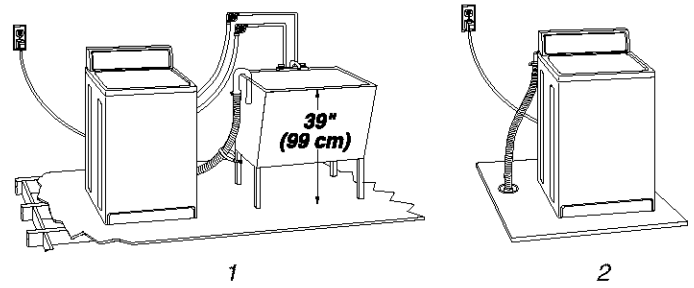

Laundry tub drain system (view 1)

The laundry tub needs a minimum 20 gal. (76 L) capacity. The top of the laundry tub must be at least 39 in. (99 cm) above the floor and no higher than 96 in. (244 cm) from the bottom of the washer.

Floor drain system (view 2)

The floor drain system requires a siphon break that may be purchased separately. See “Alternate Parts.”

The siphon break must be a minimum of 28 in. (71 cm) from the bottom of the washer. Additional hoses might be needed.

Electrical Requirements

⚠ WARNING



Electrical Shock Hazard

Plug into a grounded 3 prong outlet.

Do not remove ground prong.

Do not use an adapter.

Do not use an extension cord.

Failure to follow these instructions can result in death, fire, or electrical shock.

- A 120-volt, 60-Hz., AC-only, 15- or 20-ampere, fused electrical supply is required. Time-delay fuse or circuit breaker is recommended. It is recommended that a separate circuit serving only this appliance be provided.
- This washer is equipped with a power supply cord having a 3 prong grounded plug.
- To minimize possible shock hazard, the cord must be plugged into a mating, 3 prong, ground-type outlet, grounded in accordance with local codes and ordinances. If a mating outlet is not available, it is the personal responsibility and obligation of the customer to have the properly grounded outlet installed by a qualified electrician.

- If codes permit and a separate ground wire is used, it is recommended that a qualified electrician determine that the ground path is adequate.
- Do not ground to a gas pipe.
- Check with a qualified electrician if you are not sure the washer is properly grounded.
- Do not have a fuse in the neutral or ground circuit.

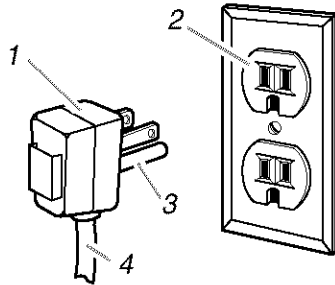

1. 3 prong grounding plug
2. 3 prong grounding-type outlet
3. Ground prong
4. Power supply cord

GROUNDING INSTRUCTIONS

For a grounded, cord-connected washer:

This washer must be grounded. In the event of a malfunction or breakdown, grounding will reduce the risk of electrical shock by providing a path of least resistance for electric current. This washer is equipped with a cord having an equipment-grounding conductor and a grounding plug. The plug must be plugged into an appropriate outlet that is properly installed and grounded in accordance with all local codes and ordinances.

WARNING: Improper connection of the equipment-grounding conductor can result in a risk of electric shock. Check with a qualified electrician or serviceman if you are in doubt as to whether the appliance is properly grounded.

Do not modify the plug provided with the appliance – if it will not fit the outlet, have a proper outlet installed by a qualified electrician.

For a permanently connected washer:

This washer must be connected to a grounded metal, permanent wiring system, or an equipment grounding conductor must be run with the circuit conductors and connected to the equipment-grounding terminal or lead on the appliance.

INSTALLATION INSTRUCTIONS

Before You Start

⚠ WARNING

Excessive Weight Hazard

Use two or more people to move and install washer.

Failure to do so can result in back or other injury.

- To prevent floor damage, set the washer onto cardboard before moving across floor.
- Move the washer to within approximately 3 ft (90 cm) of the final location.

Remove Shipping Strap

Removing the shipping strap is necessary for smooth operation. If the shipping strap is not removed, the washer will make excessive noise.

1. Do not cut yellow strap. Pull yellow strap firmly, until completely removed from washer. Depending on your model, there will be either two or three cotter pins on the end of the shipping strap when it is pulled out of the washer. The electrical plug is attached to this shipping strap.

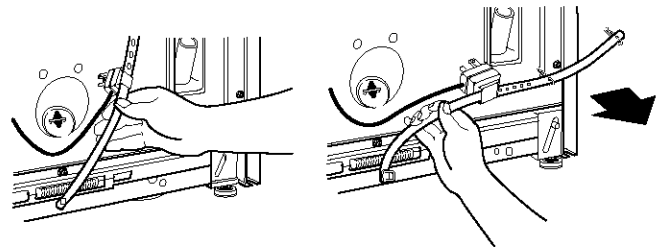

2. Pull firmly to remove the end of the shipping strap that remains pinned to the back of the washer. This will release the rear self-leveling feet.

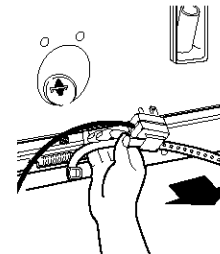

- Cut the shipping strap about 16 in. (41 cm) from plug end. Look for the words "CUT HERE." Discard end with the cotter pins. Slide remainder of shipping strap from the power cord. You will use the remainder of the shipping strap later to secure the drain hose.

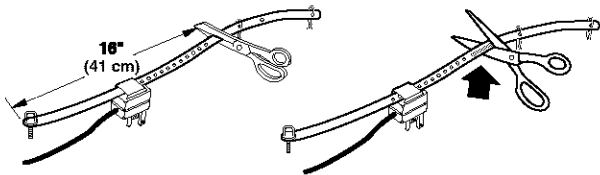

Connect Drain Hose

Proper connection of the drain hose will protect your floors from damage due to water leakage. To prevent the drain hose from coming off or leaking, it must be installed per the following instructions.

IMPORTANT: To ensure proper installation, this procedure must be followed exactly.

- Check the drain hose to see if it is the proper length.
- Wet the inside of the straight end of the drain hose with tap water. **DO NOT USE ANY OTHER LUBRICANT.**
- Squeeze ears of silver, double-wire clamp with pliers to open. Place clamp over the straight end of the drain hose 1/4 in. (6 mm) from the end.

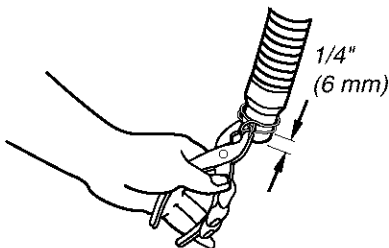

- Open clamp. Twist hose back and forth while pushing down onto drain connector at the bottom of the washer. Continue until hose contacts the ribbed stop on the cabinet.

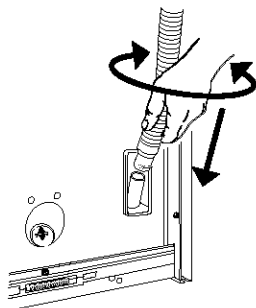

- Place clamp over area marked "CLAMP." Release clamp.

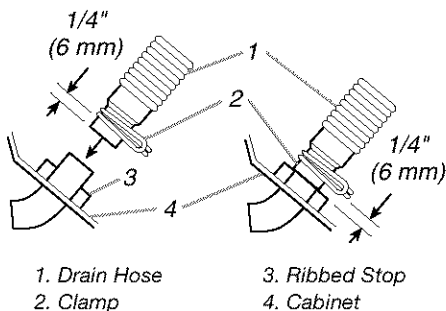

For standpipe or laundry tub drain systems:

- Open yellow, single-wire clamp with pliers and slide over hooked end of drain hose to secure the rubber and corrugated sections together.

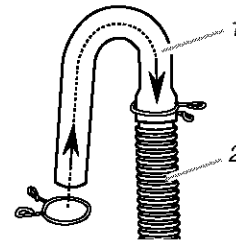

1. Hooked end
2. Drain hose

- Put hooked end of drain hose into laundry tub or standpipe. Rotate hook to eliminate kinks.

To prevent drain water from going back into the washer:

- Do not straighten hooked end of drain hose. Do not force excess drain hose into standpipe. Hose should be secure, but loose enough to provide a gap of air.
- Do not lay excess drain hose in bottom of laundry tub.

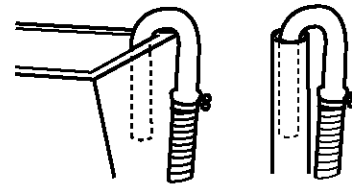

- For floor drain installation, see kit number required under "Alternate Parts."

Connect the Inlet Hoses

- Insert new flat washers (supplied) into each end of the inlet hoses. Firmly seat the washers in the couplings.

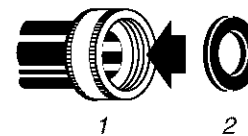

1. Coupling
2. Washer

Connect the inlet hoses to the water faucets

Make sure the washer basket is empty.

- Attach the hose with the red coupling to the hot water faucet. Screw on coupling by hand until seated on the washer.
- Attach the hose with the blue coupling to the cold water faucet. Screw on coupling by hand until seated on the washer.

- Using pliers, tighten the couplings with an additional two-thirds turn.

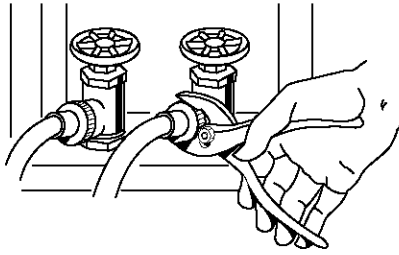

NOTE: Do not overtighten. Damage to the valves can result.

Clear the water lines

- Run water through both faucets and inlet hoses, into a bucket or laundry tub, to get rid of particles in the water lines that might clog the inlet valve screens.

Connect the inlet hoses to the washer

- Attach the hose with the red coupling to the HOT (bottom) inlet valve. Attaching the red coupling first makes it easier to tighten connection with pliers. Screw on coupling by hand until seated on the washer. Using pliers, tighten the couplings with an additional two-thirds turn.

NOTE: Do not overtighten. Damage to the valves can result.

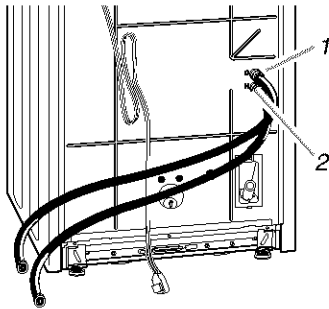

1. Cold water inlet valve (blue)
2. Hot water inlet valve (red)

NOTE: The inlet valve may be on the right or the left side of the washer, depending on your model.

- Attach the hose with the blue coupling to the COLD water (top) inlet valve. Screw on coupling by hand until seated on the washer. Using pliers, tighten the couplings with an additional two-thirds turn.

NOTE: Do not overtighten. Damage to the valves can result.

Check for leaks

- Turn on the water faucets and check for leaks. A small amount of water might enter the washer. You will drain this later.

NOTE: Replace inlet hoses after 5 years of use to reduce the risk of hose failure. Record hose installation or replacement dates for future reference.

- If you connect only one water hose, you must cap off the remaining water inlet port.
- Periodically inspect and replace hoses if bulges, kinks, cuts, wear, or leaks are found.

Secure the Drain Hose

1. Drape the power cord over the console.
2. Remove any cardboard used to move washer.
3. Locate the remaining portion of shipping strap (not the end with the cotter pins) from step 3 of "Remove Shipping Strap."

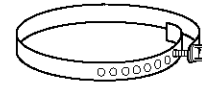

Remaining portion of Shipping Strap

4. Wrap the drain hose to the laundry tub leg or standpipe with the tie strap. Push fastener into the nearest hole in the shipping strap. (See illustration 1 or 2.)

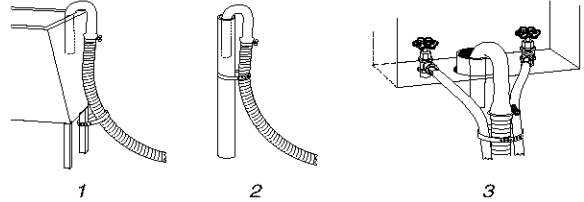

If the washer faucets and the drain standpipe are recessed, put the hooked end of the drain hose in the standpipe. Tightly wrap the tie strap around the water inlet hoses and the drain hose. (See illustration 3.)

Level the Washer

Properly leveling your washer prevents excessive noise and vibration.

Install the front leveling feet

1. Prop up the front of the washer about 4 in. (10.2 cm) with a wood block or similar object. The block needs to support the weight of the washer.
2. Screw the lock nut onto each foot to within 1 in. (2.5 cm) of the base.

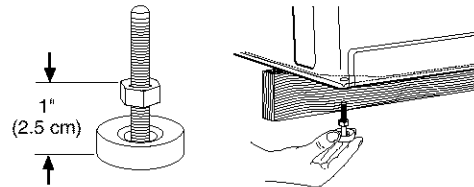

3. Screw the feet into the correct holes at the front corner of the washer until the nuts touch the washer.

NOTE: Do not tighten the nuts until the washer is level.

4. Tilt the washer back and remove the wood block. Gently lower the washer to the floor.
5. Slide to final location.
6. Tilt the washer forward until the rear of the washer is at least 4 in. (10.2 cm) off the floor. You may hear the self-adjusting rear feet click into place. Lower the washer to the floor.
7. Check the levelness of the washer by placing a level on the top edges of the washer, first side to side, then front to back.

- If the washer is not level, move the washer out slightly, tip back, prop up the front of the washer with the wood block and adjust the feet up or down as necessary. Repeat steps 5 through 8 until washer is level.

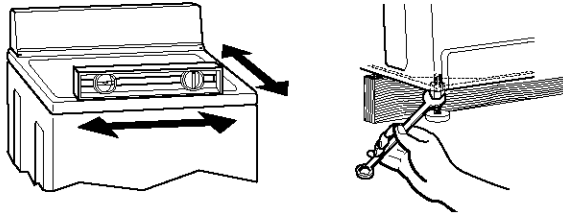

- After the washer is in the final location and level, use a $\frac{9}{16}$ in. (14 mm) open-end wrench to turn the nuts on the feet tightly against the washer cabinet.

If the nuts are not tight against the washer cabinet, the washer may vibrate.

Complete Installation

- Check the electrical requirements. Be sure that you have the correct electrical supply and the recommended grounding method. (See “Electrical Requirements.”)
- Check to be sure all parts are now installed. If there is an extra part, go back through the steps to see which step was skipped.
- Check to be sure you have all of your tools.
- Check to be sure that the yellow shipping strap was removed from the back of the washer and used to secure the drain hose.
- Dispose/recycle all packaging materials.
- Check to be sure the water faucets are on.
- Check for leaks around faucets and inlet hoses.

⚠ WARNING



Electrical Shock Hazard

Plug into a grounded 3 prong outlet.

Do not remove ground prong.

Do not use an adapter.

Do not use an extension cord.

Failure to follow these instructions can result in death, fire, or electrical shock.

- Plug into a grounded 3 prong outlet.
- Remove the protective film on the console and any tape remaining on the washer.
- Read “Washer Use” in the Washer User Instructions.
- To test your washer, measure $\frac{1}{2}$ of the normal recommended amount of powdered or liquid detergent and pour it into the washer basket or detergent dispenser (on some models). Close the lid. Select any cycle, and then press START. Allow it to complete one whole cycle.

FEATURES AND BENEFITS

Your new washer has many special features that contribute to proper cleaning and fabric care. Here are descriptions of the features and their benefits:

TOTAL CARE™ Agitator

The TOTAL CARE™ Agitator moves in three directions to ensure proper cleaning. At the bottom of your washer the agitator vanes move back and forth to flex the fabric, loosening the soil. The upper portion of the agitator has vanes that push the clothes down in a spiraling pattern to the area of best cleaning action. A “rollover” motion displaces the clothes already at the bottom. For your largest loads, the TOTAL CARE™ Agitator responds with a vertical motion that senses the “large load” and guides items to the bottom.

KING SIZE™ Capacity

Your washer can handle full-sized loads of heavy work clothes, towels, or mixed items (see “Loading”). Loads with only a few items can have a lower water level setting and they need less wash time.

Ultra Rinse System

You can adjust your wash cycle with a five-position rinse Options control. First, set the Cycle Selector Control (Timer) knob where you want the cycle to start. Then, set the rinse Options control knob where you want the cycle to stop. In addition, you can add an automatic second rinse to the Ultra Clean cycle and to the Permanent Press II cycle.

QUIET PAK™ III System

The QUIET PAK™ III System is designed to reduce water sounds and ringing noises. The cabinet is insulated with sound-damping materials. A sound-absorbing blanket under the motor and gearcase also helps to insulate the washer to reduce vibration noise.

TRIPLE SMART™ Dispensers

The Triple Smart™ dispenser ensures that detergent, bleach, and fabric softener are introduced into the washer at the proper time and are properly diluted. The dispenser makes your washer truly automatic by making it unnecessary for you to return to the washer during the cycle to put in detergent, bleach, or fabric softener.

Wash/Spin Speeds

Six combinations of speeds are provided for wash action (of agitator) and spin motion (of basket). A Speeds selector control knob lets you select a wash/spin speed for different types of fabrics and soil levels.

Water Level and Temperature

A Water Level control gives you the flexibility to save water when washing small loads. Another control knob lets you select a wash and rinse water temperature setting based on the type of load you are washing. The settings for Automatic Temperature Control (ATC) take away the worry of undissolved detergent and ensure consistent cleaning results from season to season with warm and cold washes.

WASHER USE

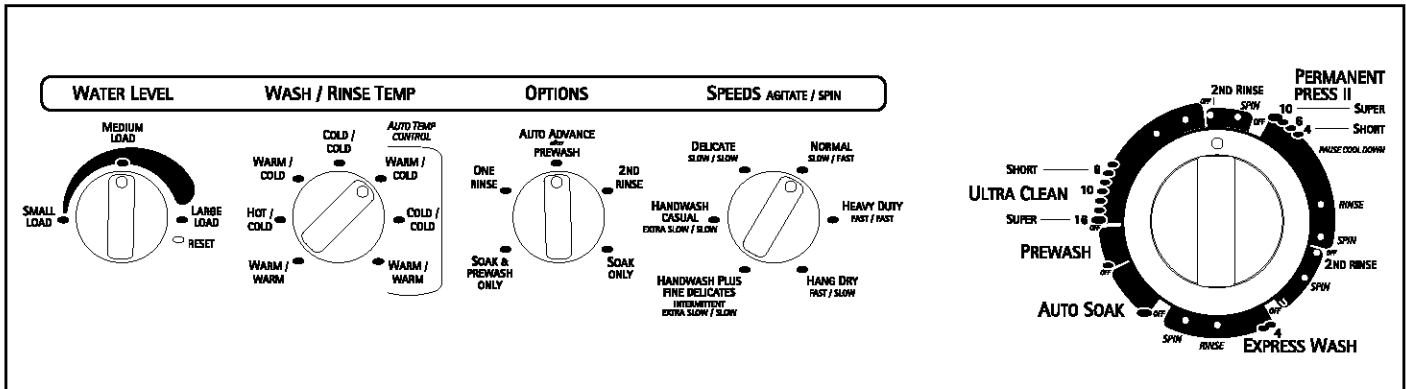

Starting Your Washer

⚠ WARNING



Fire Hazard

Never place items in the washer that are dampened with gasoline or other flammable fluids.

No washer can completely remove oil.

Do not dry anything that has ever had any type of oil on it (including cooking oils).

Doing so can result in death, explosion, or fire.

WARNING: To reduce the risk of fire, electric shock, or injury to persons, read the IMPORTANT SAFETY INSTRUCTIONS before operating this appliance.

The following is a guide to starting your washer. Periodic references to other sections of this manual provide more detailed information.

- Drop a load of sorted clothes loosely into the washer.
 - Load evenly to maintain washer balance. Mix large and small items.
 - Items should move easily through the wash water. Overloading can cause poor cleaning.
 - To reduce wrinkling of permanent press clothes and some synthetic knits, use a large load setting to provide more space (see step 6).

- Pour measured powdered or liquid detergent into the detergent dispenser.



NOTE: You can add color-safe bleach (powered or liquid) to this dispenser. Be sure to match powdered color-safe bleach with powdered detergent or match liquid color-safe bleach with liquid detergent.

- Pour measured liquid chlorine bleach into the liquid chlorine bleach dispenser, if desired. Bleach is diluted and automatically dispensed during the wash cycle.

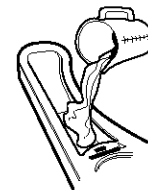

- Never use more than 1 cup (250 mL) for a full load. Use less for a smaller load size.
- Follow the manufacturer's directions for safe use.
- To avoid spilling, use a cup with a pouring spout. Do not let bleach splash, drip, or run down into the washer basket.
- Use only liquid chlorine bleach in this dispenser.

- Pour measured liquid fabric softener into the fabric softener dispenser, if desired.

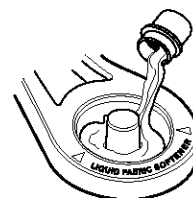

- Do not overfill. The dispenser holds 3 oz (94 mL), or a standard capful of fabric softener.
- The fabric softener is dispensed in the final rinse.
- Do not spill or drip any fabric softener on the clothes.
- Use only liquid fabric softener in this dispenser.

5. Close the washer lid.
6. Turn the Water Level selector to the correct setting for your wash load and the type of fabric being washed.
 - Choose a water level that allows the load to move freely for best fabric care. See “Loading.”
 - You may change to a higher level setting after the washer has started filling by turning the knob to a different setting.

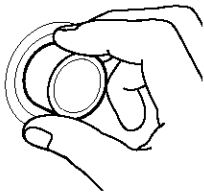

7. Set the Water Temperature selector to the correct setting for the type of fabric and soils being washed. Use the warmest water safe for fabric. Follow garment label instructions.

Water Temp	Use for
Hot	Whites and pastels Heavy soils
Warm	Bright colors Moderate to light soils
Cold	Colors that bleed or fade Light soils

NOTE: In wash water temperatures colder than 70°F (21°C), detergents do not dissolve well. Soils can be difficult to remove. Some fabrics can retain wear wrinkles and have increased pilling (the formation of small lint-like balls on the surface of garments).

(OPTIONAL) An Automatic Temperature Control (ATC) electronically senses and maintains a uniform water temperature by regulating incoming hot and cold water.

- Even in cold wash, some warm water is let into the washer to maintain a minimum temperature of approximately 65°F (19°C).
 - Warm wash is maintained at approximately 95°F (35°C).
 - Warm rinse is maintained at approximately 70°F (21°C) for all warm rinse settings.
8. (RINSE OPTIONS) You can customize your wash by adding rinse Options to your cycle selections. A cycle will “start” where you set the Cycle Selector Control (Timer) knob. See “Selecting a Cycle and Time.” The cycle will “stop” where you set the Options Control knob. This knob has settings for:
 - One Rinse. Use this option for one rinse after a basic wash cycle, Rinse & Spin, and Drain & Spin.
 - 2nd Rinse. A 2nd Rinse can be added to the Ultra Clean cycle and to the Permanent Press II cycle.
 - Soak Only. Use this option for set-in stains and soil that need extra time for removal.
 - Soak & Prewash. Select the prewash option to ensure thorough cleaning of your heavily soiled and stained loads.
 - Auto Advance after Prewash. This setting will save your detergent from Prewash and automatically start the Ultra Clean cycle. Expect a 2-minute pause between cycles.

NOTE: The Prewash cycle and Soak & Prewash Only option should be followed by a main wash cycle with additional detergent added. The Soak Only option should be followed by a main wash cycle without additional detergent.

9. Set the Speeds Control knob according to the type of fabric in the load. See “Selecting Wash/Spin Speeds.”
10. Push in the Cycle Selector Control (Timer) knob and turn it clockwise to the wash cycle you want. Reduce the wash time when using a small load size setting. See “Selecting a Cycle and Time.”



Pull out the Cycle Selector Control (Timer) knob to start the washer.

To stop or restart your washer

- To stop the washer at any time, push in the Cycle Selector Control (Timer) knob.
- To restart the washer, close the lid (if open) and pull out the Cycle Selector Control (Timer) knob.

Selecting Wash/Spin Speeds

This section describes the wash/spin speeds you can select with the Speeds control. Each speed setting is designed for different types of fabric and soil levels.

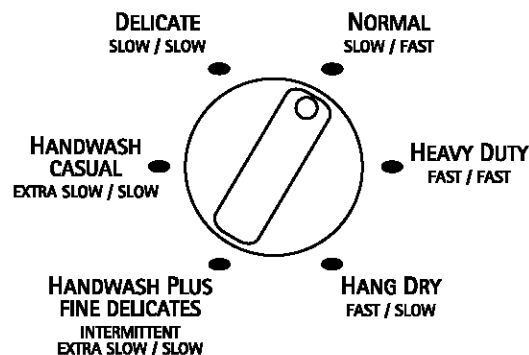

Speeds Selector knob

Normal speed

This speed setting is for normally soiled cottons and linens. Setting combines slow speed agitation and fast spin speeds to shorten drying time.

Heavy Duty speed

This speed setting is for sturdy or heavily soiled loads. Setting combines fast speed agitation and fast spin speeds.

Hang Dry speed

This speed setting is for sturdy permanent press fabrics that will be line dried. Setting combines fast speed agitation and slow spin speeds to reduce wrinkling.

Handwash Plus Fine Delicates speed

Use this speed setting for hand washable and special-care items. The wash action has repeating periods of extra-slow speed agitation and soaking. Slow spin speeds help reduce wrinkling.

NOTE: Do not use this cycle for large items such as blankets. Some “Hand Wash” items, particularly wool, naturally shrink when washed. When still wet, block these items by gently stretching to original measurements. Allow the items to dry flat.

Handwash/Casual speed

This speed setting is for lingerie and loosely knit items. Setting combines extra-slow speed agitation for gentle soil removal and slow spin speeds to reduce wrinkling.

Delicate speed

This speed setting is for washable knit fabrics and permanent press fabrics. Setting combines slow speed agitation for gentle soil removal and slow spin speeds to reduce wrinkling.

Selecting a Cycle and Time

This section describes the available wash cycles and will help you make the best cycle selections for your wash loads. Each cycle is designed for different types of fabric and soil levels.

- The washer pauses briefly throughout each cycle. These pauses are normal. Refer to “Normal Sounds” to learn more about the sounds you may hear during a wash cycle.
- Refer to “Understanding Washer Cycles” to learn what happens during a wash cycle.

NOTE: Use the control to choose agitation time and to start the washer. For heavy soil and sturdy fabrics, use the full time. Use less time for light soil and delicate fabrics.

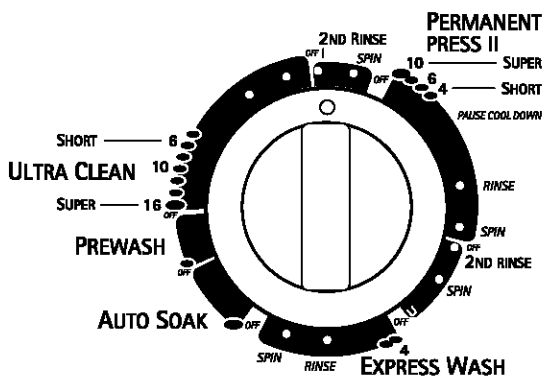

Cycle Selector Control (Timer) knob

Permanent Press II cycle

This cycle includes a load-cooling process that reduces wrinkling compared to other cycles. Select up to 10 minutes of wash time.

NOTE: When the timer reaches Pause, the washer will drain and pause for no more than two minutes while some of the wash water is drained and replaced with rinse water.

Ultra Clean cycle

Use this cycle for most loads to get between 6 and 16 minutes of wash time.

Prewash cycle

Use this cycle to get several extra minutes of agitation to help remove heavy soils and stains that need pretreatment. Add detergent to washer basket for this cycle. When the prewash is complete, the washer will drain and spin. Add detergent and set a new wash cycle.

Auto Soak cycle

This cycle is designed to help remove heavy soils and stains that need pretreatment. This cycle features brief periods of agitation and soak, ending in unlimited soak time. Reset to a Spin setting to remove the water. If water is removed, add detergent and set washer to a desired wash cycle. If water is not removed, select a new wash cycle (do not add additional detergent).

NOTE: Hot water is not recommended for soaking. It may set some stains.

Auto Soak and Prewash Combined

Use this cycle to combine the features of Auto Soak and Auto Prewash. Add detergent to dispenser after setting Water Level and Water Temperature. Set the Options control to Soak & Prewash Only. Set the Cycle Selector Control (Timer) knob to Auto Soak, then pull out the knob to start washer. The washer will complete the Auto Soak cycle and automatically start the Auto Prewash cycle.

NOTE: Hot water is not recommended for soaking. It may set some stains.

Express Wash

Use this cycle to wash small loads of lightly soiled garments that are needed in a hurry. This cycle combines fast speed tumbling, a shortened wash time, and extra high speed spin to shorten drying time.

Rinse and Spin

After using extra detergent in a cycle for heavily soiled clothes, or when washing special-care items, you may find that an extra rinse and spin is needed.

1. Set the controls for Water Level, Water Temperature, Options (to One Rinse), and Speeds.
2. Push in the Cycle Selector Control (Timer) knob and turn it clockwise to any of the rinse settings.
3. Pull out the Cycle Selector Control (Timer) knob. The washer fills to the selected water level, agitates, drains, and spins.

Drain and Spin

A drain and spin may help shorten drying times for some heavy fabrics or special-care items by removing excess water.

1. Set Options Control (to One Rinse).
2. Set Speeds Control:
 - For fast spin, use the Heavy Duty setting.
 - For slow spin, use the Delicate setting.
3. Push in the Cycle Selector Control (Timer) knob and turn it clockwise to any of the Spin settings.
4. Pull out the Cycle Selector Control (Timer) knob. The washer drains, then spins.

Understanding Washer Cycles

When the Cycle Control knob is set to a number and pulled out, the washer fills (to the selected load size) before agitation and timing start. The washer begins agitating immediately after filling; agitation occurs with the washer lid down.

During agitation, the agitator creates a continuous rollover action that provides a thorough cleaning of the wash load.

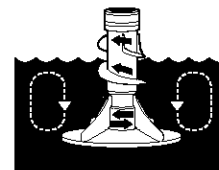

After agitation starts, the Cycle Control knob turns clockwise until it points to an OFF area and the cycle ends.

NOTE: The washer pauses briefly throughout each cycle. These pauses are normal for washer operation.

WASH

RINSE



1. Fill



1. Fill



2. Wash selected time



2. Rinse



3. Drain[†] No agitation



3. Drain No agitation



4. Spin



4. Spin-Spray rinse



5. Spin

[†] The Permanent Press cycle partially drains, fills, agitates briefly, and drains.



6. Off

Normal Sounds

Your new washer may make sounds your old one didn't. Because the sounds might be unfamiliar, you may be concerned about them. These sounds are normal.

During washing

When you select a small load size setting, your washer has a lower water level. This can cause a clicking sound from the upper part of the agitator.

During drain

If water is drained quickly from your washer (depending on your installation), you may hear air being pulled through the pump during the end of draining.

After drain and before spin

When the cycle changes from draining to spinning, you may hear gears engaging.

LAUNDRY TIPS

Preparing clothes for washing

Follow these recommendations to help you prolong the life of your garments.

- Close zippers, snaps, and hooks to avoid snagging other items. Remove pins, buckles, and other hard objects to avoid scratching the washer interior. Remove non-washable trim and ornaments.
- Empty pockets and turn them inside-out.
- Turn down cuffs; brush away lint and dirt.
- Turn synthetic knits inside-out to avoid pilling.
- Tie strings and sashes so they will not tangle.
- Mend tears, loose hems, and seams.
- Treat spots and stains.
- Stained or wet garments should be washed promptly for best results.

Sorting

- Separate heavily soiled items from lightly soiled ones, even if they would normally be washed together. Separate lint-givers (towels, chenille) from lint-takers (corduroy, synthetics, permanent press). When possible, turn lint-givers inside-out.
- Separate dark colors from light colors, colorfast items from noncolorfast items.
- Sort by fabric and construction (sturdy cottons, knits, delicate items).

Unloading

- Remove clothes from washer after the cycle is completed. Metal objects such as zippers, snaps, and buckles may rust if left in the washer basket for a long time.

Loading

Loading suggestions (maximum size loads)

KING SIZE™ Capacity Plus Washer

Heavy Work Clothes

4 jeans	2 sweatpants
4 workpants	2 sweatshirts
4 workshirts	

Towels

10 bath towels	14 washcloths
10 hand towels	

Mixed Load

3 sheets (1 king, 2 twin)	9 T-shirts
4 pillowcases	9 shorts
3 shirts	10 handkerchiefs
3 blouses	

WASHER CARE

Cleaning Your Washer

Cleaning the exterior

Use a soft, damp cloth or sponge to wipe up any spills such as detergent or bleach. Occasionally wipe the outside of your washer to keep it looking new.

Cleaning the interior

To clean your washer interior, add 1 cup (250 mL) of chlorine bleach and 1 scoop or capful of detergent into your dispenser, and run the washer through the Normal cycle using hot water. Repeat this process if necessary.

NOTE: Remove any hard water deposits using only cleaners labeled as washer safe.

Water Inlet Hoses

Replace inlet hoses after five years of use to reduce the risk of hose failure. Periodically inspect and replace inlet hoses if bulges, kinks, cuts, wear or leaks are found.

When replacing your inlet hoses, mark the date of replacement on the label with a permanent marker.

Vacation, Storage, and Moving Care

Install and store your washer where it will not freeze. Because some water may stay in the hoses, freezing can damage your washer. If storing or moving your washer during freezing weather, winterize it.

Non-use or vacation care:

Operate your washer only when you are at home. If you will be on vacation or not using your washer for an extended period of time, you should:

- Unplug washer or disconnect power.
- Turn off the water supply to the washer. This helps avoid accidental flooding (due to a water pressure surge) while you are away.

To winterize washer:

1. Shut off both water faucets.
2. Disconnect and drain water inlet hoses.
3. Put 1 qt (1 L) of R.V.-type antifreeze in the basket.
4. Run washer on a cycle with extra spin time.
5. Unplug washer or disconnect power.

To use washer again:

1. Flush water pipes and hoses.
2. Reconnect water inlet hoses.
3. Turn on both water faucets.
4. Plug in washer or reconnect power.
5. Run the washer through any cycle with ½ the normal recommended amount of detergent to clean out the antifreeze.

To transport the washer:

1. Shut off both water faucets.
2. Disconnect and drain water inlet hoses.
3. If washer will be moved during freezing weather, put in 1 qt (1 L) of R.V.-type antifreeze in the basket. Run washer on an Extended Spin cycle.
4. Disconnect the drain from the drain system.
5. Unplug the power cord.
6. Place the inlet hoses into the basket.
7. Drape the power cord and drain hose over edge into the basket.
8. Place the expanded foam plug retained from the washer's shipping material into basket opening. Close the lid and put a piece of tape over the lid and down to the front of the washer.

Reinstalling the washer

1. Follow the "Installation Instructions" to locate, level and connect the washer.
 2. Run the washer through any cycle with ½ the normal recommended amount of detergent to clean out the antifreeze, if used.
-

TROUBLESHOOTING

First try the solutions suggested here and possibly avoid the cost of a service call...

Washer won't fill, rinse or wash

- **Does the water level seem too low, or does the washer appear to not fill completely?**
The top of the agitator is much higher than the highest water level. This creates a perception that the washer is not filling completely. This is normal.
 - **Check the following:**
 - Is the power cord plugged into a grounded 3 prong outlet?
 - Is there power at the plug? Check electrical source or call electrician.
 - Are the hot and cold water faucets turned on?
 - Is the water inlet hose kinked?
 - Are the water inlet valve screens clogged?
-

Washer stops

- **Check the following:**
 - Is the power cord plugged into a grounded 3 prong outlet?
 - Are the hot and cold water faucets turned on?
 - Is the water inlet hose kinked?
 - Are the water inlet valve screens clogged?
- **Is there power at the plug?**
Check electrical source or call electrician.
- **Has a fuse blown or has the circuit breaker tripped?**
If problem continues, call electrician.
- **Are you using an extension cord?**
Do not use an extension cord.
- **Is the lid closed?**
The washer will not agitate or spin with the lid open.

■ **Is the Cycle Selector Control (Timer) knob lined up and pulled out?**

Turn Cycle Selector Control (Timer) knob to cycle and pull out to start washer. If washer still doesn't start, push knob back in, turn slightly to the right and pull out again.

■ **Is the washer overloaded?**

Wash smaller loads. See "Starting Your Washer" for maximum load size.

Washer won't drain or spin

■ **Is the drain hose clogged, or the end of the drain hose more than 96 in. (244 cm) above the floor?**

See "Installation Instructions" for proper installation of drain hose.

■ **Is the lid open?**

The lid must be closed during operation. The washer will not agitate or spin with the lid open.

■ **Is there excessive sudsing?**

Always measure detergent. Follow manufacturer's directions. If you have very soft water, you may need to use less detergent.

■ **Is your voltage low?**

Check electrical source or call electrician. Do not use an extension cord.

Washer continues to fill or drain, or the cycle seems stuck

■ **Does the drain hose fit too tightly in the standpipe, or is it taped to the standpipe?**

The drain hose should be loose yet fit securely. Do not seal the drain hose with tape. The hose needs an air gap. (See "Installation Instructions.")

Washer makes noise

■ **Is the load balanced and the washer level?**

The wash load should be balanced. See "Starting Your Washer" for maximum load size.

The washer must be level. The front feet should be properly installed and the nuts tightened. Reset the rear leveling legs if needed. (See "Installation Instructions.")

Are the self-adjusting rear feet installed?

Can you hear water spraying? This is part of the wash action.

If water is drained quickly from the washer, you may hear air being pulled through the pump. This happens during the end of draining. It is normal.

When the cycle changes from washing to draining or spinning, you may hear a noise as the drive system shifts. This is normal.

■ **Are you washing items with metal snaps, buckles or zippers?**

You may hear metal items touching the basket. This is normal.

■ **Are you washing a small load?**

You will hear more splashing sounds when washing small loads. This is normal.

■ **Is the washer installed on a solid floor?**

Refer to the "Installation Instructions" for flooring requirements.

Washer leaks

■ **Check the following:**

Are the fill hoses tight? Are the fill hose washers properly seated? Is the drain hose clamp properly installed? (See "Installation Instructions.")

■ **Is the sink or drain clogged?**

Sink, floor drain and standpipe must be able to handle 17 gal. (64 L) of water per minute.

■ **Is water bouncing off the tub ring or the load?**

The wash load should be balanced and not overloaded. If not, the fill or spray rinses can bounce off the load.

The washer must be level. The front and rear feet should be properly installed and the nuts tightened. Reset the self-adjusting rear feet if needed. (See "Installation Instructions.")

■ **Did you pull the drain hose from the washer cabinet and install it in a standpipe or laundry tub?**

See "Installation Instructions."

■ **Check household plumbing for leaks.**

Washer basket is crooked

■ **Is the load balanced and the washer level?**

The wash load should be balanced.

The washer must be level. The front feet should be properly installed and the nuts tightened. Reset the rear leveling legs, if needed. (See "Installation Instructions.")

Dispensers clogged or leaking

■ **Are the laundry products in the correct dispenser?**

Add the correct amounts of detergent (powder or liquid), liquid chlorine bleach, or fabric softener to the correct dispenser. You can add powder or liquid color safe bleach to the detergent dispenser. Be sure to match powdered color-safe bleach with powdered detergent or match liquid color-safe bleach with liquid detergent. Use only liquid chlorine bleach in the bleach dispenser.

Load too wet

■ **Did you use the right cycle for the load being washed?**

Select a control setting with a higher spin speed.

■ **Did you use a cold rinse?**

Cold rinses leave loads wetter than warm rinses. This is normal.

Residue or lint on load

- **Did you add detergent to the dispenser?**
For best results, use the dispenser to dissolve the detergent.
- **Did you sort properly?**
Sort lint givers (towels, chenille) from lint takers (corduroy, synthetics). Also sort by color.
- **Did you overload the washer?**
The wash load must be balanced. See “Starting Your Washer” for maximum load size. Lint can be trapped in the load if overloaded. Wash smaller loads.
- **Was paper or tissue left in pockets?**
- **Did you use enough detergent?**
Follow manufacturer’s directions. Use enough detergent to hold the lint in the water.
- **Is your water colder than 70°F (21°C)?**
Wash water colder than 70°F (21°C) may not completely dissolve the detergent.
- **Are you using a gentle wash cycle?**
Consider using liquid detergent for slow speed cycles such as Handwash, Casual or Delicate.

Stains on load

- **Did you add detergent to the dispenser?**
For best results, use the dispenser to dissolve the detergent.
- **Did you use enough detergent?**
Use enough detergent to remove soil and hold it in suspension. Add the manufacturer’s recommended amounts.
- **Did you add fabric softener directly to the load?**
Use your fabric softener dispenser. Do not drip fabric softener on clothes.
- **Is there above average iron (rust) in water?**
You may need to install an iron filter.
- **Did you properly sort the load?**
Sort dark clothes from whites and lights.
- **Did you unload the washer promptly?**
To avoid dye transfer, unload the washer as soon as it stops.
- **Did you use a fabric softener dispensing ball?**
Use the fabric softener dispenser provided with the washer. Dispensing balls will not operate correctly with this washer.
- **Did you use powder detergent in a low speed cycle?**
Consider using liquid detergent.
- **Did you add detergent, chlorine bleach or fabric softener too late in the cycle?**
Detergent, chlorine bleach, and fabric softener should be added to the dispensers before starting the washer.

Load is wrinkled

- **Did you unload the washer promptly?**
Unload the washer as soon as it stops.
- **Did you use the right cycle for the load being washed?**
Use the Delicate cycle or another cycle with a low spin speed to reduce wrinkling.

- **Did you overload the washer?**
The wash load must be balanced and not overloaded. Loads should move freely during washing.
- **Are the hot and cold water hoses reversed?**
Check to be sure the hot and cold water hoses are connected to the right faucets. (See “Installation Instructions.”)

Load is tangled or twisted

- **Did you overload the washer?**
See “Starting Your Washer” for maximum load size. Loads should move freely during washing.

Gray whites, dingy colors

- **Did you properly sort the load?**
Dye transfer can occur when mixing whites and colors in a load. Sort dark fabrics from whites and lights.
- **Was the wash temperature too low?**
Use hot or warm washes if safe for the load. Make sure your hot water system is adequate to provide a hot water wash.
- **Did you use enough detergent, or do you have hard water?**
Use more detergent for washing heavy soils in cold or hard water. Water temperature should be at least 70°F (21°C) for soap to dissolve and work properly.

Garment damage

- **Check the following:**
 - Were sharp items removed from pockets before washing?
 - Empty pockets, zip zippers, snap or hook fasteners before washing.
 - Were strings and sashes tied to prevent tangling?
 - Were items damaged before washing?
 - Mend rips and broken threads in seams before washing.
- **Did you overload the washer?**
See “Loading” for maximum load size.
- **Did you properly add chlorine bleach?**
Do not pour chlorine bleach directly on load. Use your liquid chlorine bleach dispenser. Wipe up bleach spills. Undiluted bleach will damage fabrics. Do not place load items on top of the bleach dispenser when loading and unloading the washer.
- **Did you follow the manufacturer’s care label instructions?**

Wash temperature is not what I selected

- **Are the hot and cold water inlet hoses reversed?**
As washing progresses, the wash temperature will decrease slightly for hot and warm washes. This is normal.

Notes

ÍNDICE

CONTRATOS DE PROTECCIÓN	19
En los EE.UU.	19
En Canadá.....	20
GARANTÍA	20
SEGURIDAD DE LA LAVADORA	21
REQUISITOS DE INSTALACIÓN	22
Herramientas y piezas	22
Requisitos de ubicación	22
Sistema de desagüe	23
Requisitos eléctricos.....	24
INSTRUCCIONES DE INSTALACIÓN	24
Antes de empezar	24
Quite el fleje de embalaje.....	25
Conecte la manguera de desagüe	25
Conecte las mangueras de entrada	26
Asegure la manguera de desagüe.....	27
Nivele la lavadora	27
Complete la instalación	28
CARACTERÍSTICAS Y BENEFICIOS	28
USO DE LA LAVADORA	29
Puesta en marcha de la lavadora	29
Selección de velocidades de lavado/exprimido	31
Selección del ciclo y duración	31
Enjuague y exprimido	32
Desagüe y exprimido	32
Para comprender los ciclos de la lavadora	32
Sonidos normales	33
CONSEJOS DE LAVANDERÍA	33
Cómo cargar	33
CUIDADO DE LA LAVADORA	33
Limpieza de su lavadora	33
Mangueras de entrada de agua	33
Cuidado para las vacaciones, almacenaje o en caso de mudanza.....	34
SOLUCIÓN DE PROBLEMAS	34

CONTRATOS DE PROTECCIÓN

En los EE.UU.

Contratos Maestros de Protección

¡Felicitaciones por su inteligente adquisición! Su nuevo electrodoméstico Kenmore® ha sido diseñado y fabricado para brindarle años de funcionamiento confiable. Pero al igual que todos los productos, puede necesitar mantenimiento preventivo o reparación de vez en cuando. Es allí donde el Contrato Maestro de Protección puede ahorrarle dinero e inconvenientes.

Adquiera un Contrato Maestro de Protección hoy y protéjase contra molestias y gastos inesperados.

El Contrato Maestro de Protección también ayuda a prolongar la vida de su nuevo artefacto. He aquí lo que se incluye en el Contrato:

- ✓ **Servicio Experto** por nuestros 12.000 especialistas en reparación competentes
- ✓ **Servicio ilimitado y gratuito** para repuestos y mano de obra en todas las reparaciones protegidas por el contrato
- ✓ **Garantía “sin disgustos”** - reemplazo de su producto protegido si ocurren cuatro o más fallas del producto en el transcurso de doce meses
- ✓ **Reemplazo del producto** si su producto protegido no puede ser reparado
- ✓ **Revisión Anual de Mantenimiento Preventivo** a solicitud suya - sin costo adicional
- ✓ **Ayuda rápida por teléfono** - asistencia por teléfono a cargo de un técnico de Sears para productos que deban ser reparados en su hogar, además de un horario de reparación conveniente
- ✓ **Protección de sobrevoltaje** contra daños eléctricos debido a fluctuaciones de electricidad
- ✓ **Reembolso de la renta** si la reparación de su producto protegido tarda más de lo prometido

Una vez adquirido el Contrato, tan sólo tiene que llamar para fijar la visita de servicio técnico. Usted puede llamar a cualquier hora, de día o de noche, o fijar una visita técnica en Internet.

Sears cuenta con un equipo de más de 12.000 especialistas en reparación competentes, quienes tienen a disposición más de 4,5 millones de repuestos y accesorios de calidad. Ése es el tipo de profesionalismo con el que usted puede contar para ayudarlo a prolongar la vida de su nuevo artefacto por muchos años más. ¡Adquiera hoy su Contrato Maestro de Protección!

Se aplican algunas limitaciones y exclusiones. Para obtener precios e información adicional, llame al 1-888-784-6427.

Servicio de Instalación de Sears

Para la instalación profesional de artefactos electrodomésticos, arbridores de puertas de garaje, calentadores de agua y otros artículos importantes de la casa, en los EE.UU. llame al **1-800-4-MY-HOME®**.

En Canadá

Contratos de mantenimiento

Su compra adquiere un nuevo valor ya que usted puede confiar en Sears HomeCentral® para obtener servicio de reparación. Con más de 2.400 especialistas capacitados en reparaciones y acceso a más de 900.000 piezas de repuesto y accesorios, contamos con las herramientas, piezas, conocimiento y la destreza para asegurarnos de respaldar nuestra promesa de que: Reparamos lo que vendemos.

Su electrodoméstico Kenmore® está diseñado, fabricado y sometido a prueba para proporcionarle años de funcionamiento confiable. No obstante, cualquier electrodoméstico moderno puede necesitar servicio técnico de vez en cuando. El contrato de mantenimiento Sears le ofrece un programa de servicio excepcional, a un precio accesible.

El contrato de mantenimiento Sears

- Garantiza el servicio técnico del mañana a precios de hoy.
- Elimina las facturas de reparación producidas por el uso normal y el desgaste.
- Cubre las visitas de servicio no técnicas y educativas.
- Proporciona una revisión anual de mantenimiento preventivo a solicitud suya, para asegurarse de que su electrodoméstico está en condiciones apropiadas de funcionamiento.

Se aplican ciertas restricciones. Para obtener información referente a los Contratos de mantenimiento de Sears Home Central®, llame al 1-800-361-6665.

GARANTÍA DE LA LAVADORA KENMORE ELITE®

Garantía Limitada de Vida Útil Para la Canasta de Porcelana Blanca

Durante la vida útil de la lavadora, a partir de la fecha de compra, Sears reemplazará la canasta de lavado en porcelana blanca si ésta se desportillara u oxidara como resultado de defectos de material o de fabricación. Después del primer año, usted será responsable de los gastos de mano de obra.

Garantía Limitada de 10 Años para el Tambor Plástico*

Desde el segundo año y por un máximo de diez años a partir de la fecha de compra, Sears reemplazará el tambor plástico si éste tuviese algún defecto de material o de fabricación. Después del primer año, usted será responsable de los gastos de mano de obra.

Garantía Limitada de 5 Años para las Piezas de la Caja de Engranajes*

Desde el segundo año y por un máximo de cinco años a partir de la fecha de compra, Sears reemplazará cualquier pieza de la caja de engranajes que tuviese algún defecto de material o de fabricación. Después del primer año, usted será responsable de los gastos de mano de obra.

Garantía Limitada de 2 años para el Panel de Control SENSOR SMART™

Durante 2 años a partir de la fecha de compra, Sears reemplazará el panel de control SENSOR SMART™ si tuviese algún defecto de material o de fabricación. Después del primer año, usted será responsable de la mano de obra.

Garantía completa de un año para las piezas mecánicas y componentes eléctricos

Durante un año a partir de la fecha de compra, si se instala y pone en funcionamiento la lavadora en conformidad con las instrucciones que vienen con la misma, Sears reparará o reemplazará cualquier pieza mecánica o componente eléctrico de esta lavadora que tuviese algún defecto de material o de fabricación.

El servicio debe ser proporcionado por un departamento de servicio Sears en los Estados Unidos o en Canadá, o por un agente autorizado.

Restricción de la Garantía

Si se somete a esta lavadora a un uso ajeno al familiar privado, todas las coberturas de las garantías arriba citadas quedan restringidas a 90 días a partir de la fecha de compra.

Los gastos de viaje o de transporte para los clientes que residen en zonas alejadas no se cubren por esta garantía.

Servicio de Reparación de la Garantía

El servicio de reparación de la garantía está a su disposición al contactarse con el Centro de Servicio Sears de su localidad en los Estados Unidos o en Canadá. Esta garantía corresponde sólo mientras se use esta lavadora en los Estados Unidos o en Canadá.

Esta garantía le otorga derechos legales específicos y es posible que usted tenga también otros derechos que pueden variar de un estado al otro o de una provincia a otra.

Para información respecto a la garantía Sears, o para ponerse en contacto con el Centro de Servicio Sears, sírvase tomar como referencia los números de servicio ubicados en la contraportada de este manual.

Sears, Roebuck and Co.
D/817WA, Hoffman Estates, IL 60179

Sears Canada Inc.
Toronto, Ontario, Canada M5B 2B8

*La garantía que se aplique en Canadá puede ser diferente.

Registro del producto

Use el espacio a continuación para anotar el número completo del modelo y de la serie así como la fecha de compra. Usted podrá encontrar esta información en la etiqueta con el modelo y número de serie, tal como se ilustra.

Siempre que se ponga en contacto con Sears respecto a su electrodoméstico, tenga esta información a mano para facilitar la obtención de ayuda o servicio técnico.

Número de modelo 110. _____

Número de serie _____

Fecha de compra _____

Guarde estas instrucciones y su comprobante de compra para referencia futura.

SEGURIDAD DE LA LAVADORA

Su seguridad y la seguridad de los demás es muy importante.

Hemos incluido muchos mensajes importantes de seguridad en este manual y en su electrodoméstico. Lea y obedezca siempre todos los mensajes de seguridad.



Este es el símbolo de advertencia de seguridad.

Este símbolo le llama la atención sobre peligros potenciales que pueden ocasionar la muerte o una lesión a usted y a los demás.

Todos los mensajes de seguridad irán a continuación del símbolo de advertencia de seguridad y de la palabra "PELIGRO" o "ADVERTENCIA". Estas palabras significan:

⚠ PELIGRO

Si no sigue las instrucciones de inmediato, usted puede morir o sufrir una lesión grave.

⚠ ADVERTENCIA

Si no sigue las instrucciones, usted puede morir o sufrir una lesión grave.

Todos los mensajes de seguridad le dirán el peligro potencial, le dirán cómo reducir las posibilidades de sufrir una lesión y lo que puede suceder si no se siguen las instrucciones.

INSTRUCCIONES IMPORTANTES DE SEGURIDAD

ADVERTENCIA: Para reducir el riesgo de incendio, choque eléctrico o lesiones a personas al usar su lavadora, siga las precauciones básicas, incluyendo las siguientes:

- Lea todas las instrucciones antes de usar la lavadora.
- No lave artículos que hayan sido previamente limpiados, lavados, remojados o humedecidos con gasolina, solventes para lavar en seco, u otras sustancias inflamables o explosivas ya que éstas emanan vapores que podrían encenderse o causar una explosión.
- No agregue gasolina, solventes para lavar en seco, u otras sustancias inflamables o explosivas al agua de lavado. Estas sustancias emanan vapores que podrían encenderse o causar una explosión.
- En ciertas condiciones, puede generarse gas hidrógeno en un sistema de agua caliente que no se haya usado por dos semanas o un período mayor. **EL GAS HIDRÓGENO ES EXPLOSIVO.** Si no se ha usado el agua caliente durante dicho período, antes de usar la lavadora, abra todos los grifos de agua caliente y deje que corra el agua por varios minutos. Esto liberará todo el gas hidrógeno que se haya acumulado. Debido a la inflamabilidad de dicho gas, no fume ni use una llama abierta durante este lapso.
- No permita que los niños jueguen encima o dentro de la lavadora. Es necesario una supervisión cuidadosa de los niños toda vez que se use la lavadora cerca de ellos.
- Antes de poner la lavadora fuera de servicio o desecharla, quítele la puerta o la tapa.
- No introduzca las manos en la lavadora si el tambor, la tina, o el agitador están funcionando.
- No instale ni almacene esta lavadora donde pudiese estar sometida a la intemperie.
- No trate de forzar los controles.
- No repare ni cambie pieza alguna de la lavadora ni intente realizar tarea alguna de servicio técnico, excepto cuando así se le indique específicamente en este manual o en instrucciones de reparación para el usuario publicadas, que usted entienda y para cuya ejecución cuente con la habilidad necesaria.
- Para obtener información respecto a los requisitos de conexión a tierra, refiérase a los "Requisitos Eléctricos".

GUARDE ESTAS INSTRUCCIONES

REQUISITOS DE INSTALACIÓN

Herramientas y piezas

Reúna las herramientas y materiales necesarios antes de comenzar la instalación de la lavadora. Las piezas que vienen con la lavadora están en la canasta de la misma.

Herramientas necesarias para conectar la manguera de desagüe y las mangueras de entrada del agua:

- Alicates que se abran a 1 $\frac{1}{16}$ pulg (3,95 cm)
- Linterna (opcional)

Piezas proporcionadas:

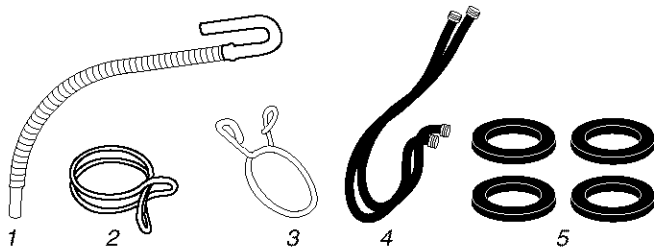

1. Manguera de desagüe
2. Abrazadera plateada de dos hilos para manguera (para la parte inferior de la manguera de desagüe)
3. Abrazadera amarilla unifilar para manguera (para la parte superior de la manguera de desagüe)
4. Mangueras de entrada del agua (2)
5. Arandelas planas para mangueras de entrada del agua (4)

Herramientas necesarias para asegurar la manguera de desagüe y nivelar la lavadora:

- Llave de tuercas ajustable o de extremo abierto de $\frac{9}{16}$ pulg (14 mm)
- Nivel
- Bloque de madera
- Regla o cinta métrica

Piezas proporcionadas:

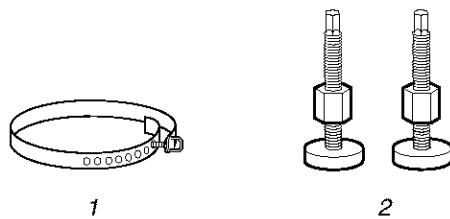

1. Fleje de embalaje con ajustador
2. Patas niveladoras delanteras con tuercas (2)

Piezas alternativas

Las piezas enumeradas se pueden adquirir en su tienda Sears o en el Centro de Servicio Sears más cercano a su localidad. Para más información, llame por favor al **1-800-4-MY-HOME® (1-800-469-4663)**.

Si tiene:	Tendrá que comprar:
Un lavadero o tubo vertical de una altura mayor de 96 pulg (2,4 m)	Un sistema de bomba de sumidero (si ya no está disponible)
Un tubo vertical de 1 pulg (2,5 cm) de diámetro	Un adaptador para tubo vertical de 2 pulg (5 cm) de diámetro a 1 pulg (2,5 cm) de diámetro, Pieza No. 3363920
Una alcantarilla suspendida	Una tina normal de desagüe de 20 galones (76 L) de 39 pulg (99 cm) de altura o un fregadero de uso general, una bomba de sumidero y conectores (se pueden adquirir en los establecimientos de fontanería locales)
Un desagüe por el piso	Desviación del sifón, Pieza No. 285320; manguera de desagüe adicional, Pieza No. 3357090, y un juego de conectores, Pieza No. 285442
Grifos del agua fuera del alcance de las mangueras de llenado	Dos mangueras de llenado más largas: una de 6 pies (1,8 m), Pieza No. 76314 y otra de 10 pies (3,0 m) Pieza No. 350008
Una manguera de desagüe demasiado corta	Manguera de desagüe, Pieza No. 388423 y juego de mangueras, Pieza No. 285442
Una manguera de desagüe demasiado larga	Juego de mangueras, Pieza No. 285442
Pelusa que obstruye el desagüe	Protector de desagüe, Pieza No. 367031

Requisitos de ubicación

La selección de un lugar apropiado para su lavadora realza el rendimiento y reduce el ruido y la posible "caminata" de la lavadora.

Su lavadora puede ser instalada en un sótano, lavandería, clóset o un área empotrada. (Vea la sección "Sistema de desagüe".)

IMPORTANTE: No instale o guarde la lavadora en un lugar en donde esté expuesta a la intemperie.

La instalación adecuada es responsabilidad suya.

Usted necesitará:

- Un calentador de agua equipado para suministrar agua a 120°F (49°C) de temperatura a la lavadora.
- Un contacto de pared conectado a tierra que esté ubicado a una distancia no mayor de 4 pies (1,2 m) del lugar donde el cable eléctrico está conectado con la parte trasera de la lavadora. (Vea “Requisitos eléctricos”.)
- Grifos de agua caliente y agua fría ubicados a una distancia de 4 pies (1,2 m) de las válvulas de llenado del agua caliente y agua fría y una presión de agua de 5-100 lb/pulg² (34,5-690 kPa). Las lavadoras con depósitos triples necesitan 20-100 lb/pulg² (138-690 kPa) para un óptimo rendimiento.
- Un piso nivelado con un declive máximo de 1 pulg (2,5 cm) debajo de toda la lavadora. No es recomendable instalar la lavadora sobre un tapete.
- Un piso resistente que sostenga el peso de la lavadora (la lavadora, el agua y la carga) de 315 lbs (143 kgs).

No guarde ni ponga a funcionar su lavadora a una temperatura igual o inferior a 32°F (0°C). Podría quedar un poco de agua en la lavadora y ocasionar daños a bajas temperaturas. Vea “Cuidado de la lavadora” para obtener información respecto al acondicionamiento de su lavadora para el invierno.

Instalación en un área empotrada o en un clóset

Las dimensiones que se ilustran son para el espacio permitido que se recomienda, a excepción de las aberturas de ventilación de la puerta del clóset. Las dimensiones ilustradas para las aberturas de ventilación de la puerta del clóset son las mínimas permitidas.

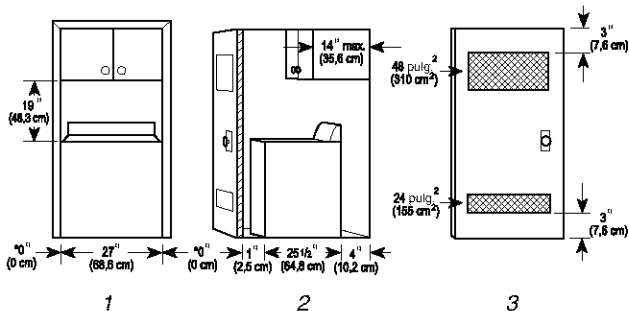

1. Vista de frente
2. Vista lateral
3. Puerta del clóset con orificios de ventilación

- Se debe considerar un espacio adicional para facilitar la instalación y el servicio de reparación.
- Quizás sea necesario dejar espacios libres adicionales para las molduras de pared, puerta y piso.
- Para reducir la transferencia de sonidos se recomienda dejar un espacio libre adicional de 1 pulg (2,5 cm) en todos los costados de la lavadora.
- Si se instala una puerta de clóset, es necesario dejar las aberturas de aire mínimas en la parte superior e inferior de la puerta. Son aceptables las puertas con persianas que tengan aberturas de aire equivalentes en la parte superior e inferior.
- Se debe considerar también un espacio para otro electrodoméstico que lo acompañe.

Sistema de desagüe

Se puede instalar la lavadora usando el sistema de desagüe de tubo vertical (piso o pared), el sistema de desagüe en un lavadero o el sistema de desagüe en el piso. Elija el sistema de instalación de la manguera de desagüe que necesite. Vea “Partes alternativas”.

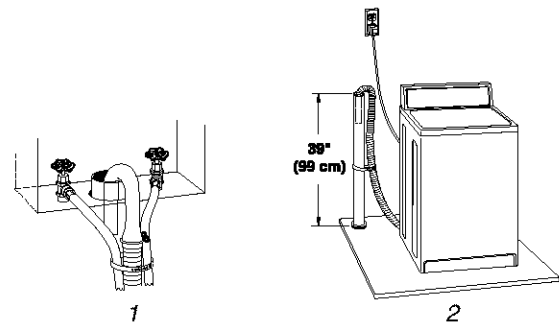

Sistema de desagüe de tubo vertical – piso o pared (ilustración 1 y 2)

El sistema de desagüe de tubo vertical requiere de un tubo vertical con un diámetro mínimo de 2 pulg (5 cm). La capacidad mínima de desalojo no puede ser menor de 17 gal. (64 L) por minuto. Se dispone de un juego de adaptador para tubo vertical de 2 pulg (5 cm) de diámetro a 1 pulg (2,5 cm). Vea “Piezas alternativas”.

La parte superior del tubo vertical deberá estar a 39 pulg (99 cm) de altura cuando menos y no podrá estar a más de 96 pulg (244 cm) desde la base de la lavadora.

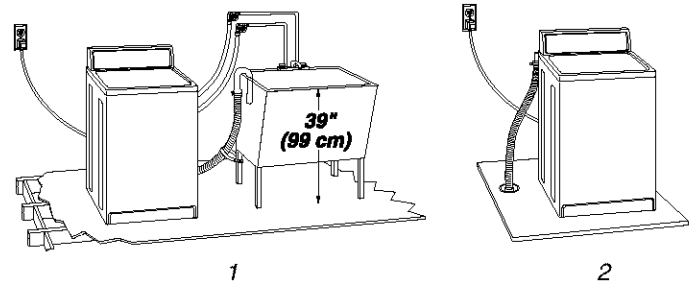

Sistema de desagüe en un lavadero (ilustración 1)

El lavadero debe tener una capacidad mínima de 20 gal. (76 L). La parte superior del lavadero debe estar a 39 pulg (99 cm) de altura cuando menos sobre el piso y no podrá estar a más de 96 pulg (244 cm) desde la base de la lavadora.

Sistema de desagüe en el piso (ilustración 2)

El sistema de desagüe en el piso requiere de un interruptor de efecto de sifón que deberá comprarse por separado. Vea “Piezas alternativas”.

El interruptor de efecto de sifón deberá estar a 28 pulg (71 cm) cuando menos de la base de la lavadora. Quizás se necesiten mangueras adicionales.

Requisitos eléctricos

⚠️ ADVERTENCIA



Peligro de Choque Eléctrico

Conecte a un contacto de pared de conexión a tierra de 3 terminales.

No quite el terminal de conexión a tierra.

No use un adaptador.

No use un cable eléctrico de extensión.

No seguir estas instrucciones puede ocasionar la muerte, incendio o choque eléctrico.

- Se requiere una fuente de alimentación eléctrica de 120 Voltios, 60-Hz. de CA únicamente, de 15 ó 20 Amperios, dotada de fusibles. Se recomienda un fusible de acción retardada o un disyuntor. Es recomendable suministrar un circuito individual exclusivamente para este electrodoméstico.
- Esta lavadora viene con un cable de alimentación con un enchufe de 3 vías para conectar a tierra.
- Para reducir la posibilidad de choques eléctricos, el cable de alimentación debe enchufarse a un tomacorriente de pared equivalente de 3 vías con conexión a tierra, de acuerdo con todos los códigos y reglamentos locales. Si no se dispone de un tomacorriente equivalente, es la responsabilidad y obligación personal del usuario ordenar a un electricista calificado la instalación de un tomacorriente apropiado, conectado a tierra.
- Si está permitido en los códigos y se utiliza un alambre a tierra separado, es recomendable que un electricista calificado determine cuál es la ruta adecuada a tierra.
- No conecte a tierra usando una tubería de gas.
- Si no está seguro que su lavadora está conectada a tierra correctamente, haga que un electricista calificado lo compruebe.
- Nunca instale un fusible en el circuito neutral o de tierra.

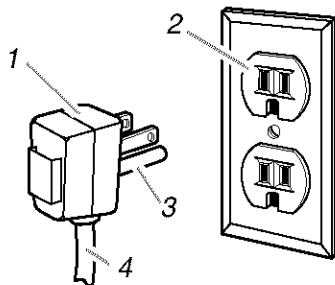

1. Enchufe de 3 vías con conexión a tierra
2. Contacto de pared de tres terminales con conexión a tierra
3. Terminal de conexión a tierra
4. Cable de alimentación

INSTRUCCIONES PARA LA CONEXIÓN A TIERRA

Para una lavadora conectada a tierra con cable eléctrico:

Esta lavadora debe conectarse a tierra. En caso de funcionamiento defectuoso o avería, la conexión a tierra reducirá el riesgo de choque eléctrico al proporcionar una vía de menor resistencia para la corriente eléctrica. Esta lavadora viene equipada con un cable eléctrico que tiene un conductor de conexión a tierra del equipo y un enchufe con conexión a tierra. El enchufe debe conectarse en un contacto de pared apropiado que haya sido debidamente instalado y conectado a tierra de conformidad con todos los códigos y ordenanzas locales.

ADVERTENCIA: La conexión incorrecta de la terminal de conexión a tierra del equipo puede ocasionar un riesgo de choque eléctrico. Consulte con un electricista o técnico en reparaciones calificado si tiene duda alguna en cuanto a la conexión a tierra correcta del electrodoméstico.

No modifique el enchufe provisto con el electrodoméstico. Si éste no encaja en el contacto de pared, pida a un electricista calificado que le instale un contacto de pared apropiado.

Para una lavadora con contacto eléctrico permanente:

Esta lavadora debe conectarse a un metal puesta a tierra, un sistema con cableado permanente a tierra o conectarse a un equipo cuyo suministro incluya una terminal de tierra.

INSTRUCCIONES DE INSTALACIÓN

Antes de empezar

⚠️ ADVERTENCIA

Peligro de Peso Excesivo

Use dos o más personas para mover e instalar la lavadora.

No seguir esta instrucción puede ocasionar una lesión en la espalda u otro tipo de lesiones.

- Para evitar daños al piso, coloque la lavadora sobre un cartón antes de moverla por el piso.
- Mueva la lavadora a aproximadamente 3 pies (90 cm) de distancia de su ubicación final.

Quite el fleje de embalaje

Para un funcionamiento sin ruidos es necesario quitar el fleje de embalaje. Si no se quita el fleje de embalaje, la lavadora hará demasiado ruido.

1. No corte el fleje amarillo. Jale el fleje amarillo con firmeza hasta quitarlo por completo de la lavadora. Según el modelo de su lavadora, cuando jale el fleje de embalaje fuera de la lavadora, habrán dos o tres chavetas al extremo del mismo. El enchufe eléctrico viene junto con el fleje de embalaje.

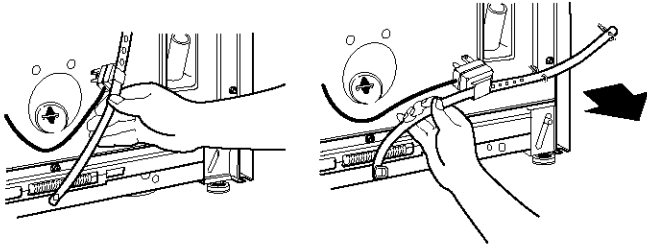

2. Jale con firmeza para quitar el extremo del fleje de embalaje que ha quedado asegurado a la parte trasera de la lavadora. Esta acción soltará las patas autoniveladoras traseras.

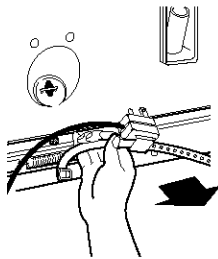

3. Corte el fleje de embalaje a unas 16 pulg (41 cm) del extremo del enchufe. Fíjese en las palabras Corte aquí (CUT HERE). Descarte el extremo que tiene las chavetas. Deslice el resto del fleje de embalaje para separarlo del cable eléctrico. Va a usar el resto del fleje de embalaje después para asegurar la manguera de desagüe.

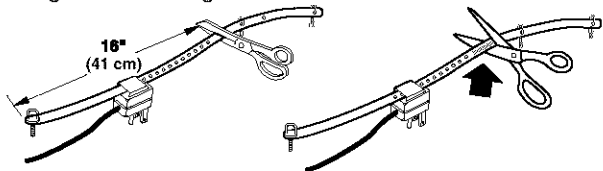

Conecte la manguera de desagüe

La conexión adecuada de la manguera de desagüe protegerá sus pisos contra daños ocasionados por pérdidas de agua. Para prevenir que la manguera de desagüe se afloje o pierda agua, debe ser instalada según las instrucciones siguientes.

IMPORTANTE: Para asegurar una instalación adecuada, se debe seguir este procedimiento con exactitud.

1. Revise la manguera de desagüe para ver si tiene la longitud adecuada.
2. Moje la parte interior del extremo recto de la manguera de desagüe con agua del grifo. **NO USE LUBRICANTE ALGUNO.**

3. Apriete con los alicates las orejas de la abrazadera plateada de hilo doble para abrirla. Coloque la abrazadera en el extremo recto de la manguera de desagüe a 1/4 de pulg (6 mm) del extremo.

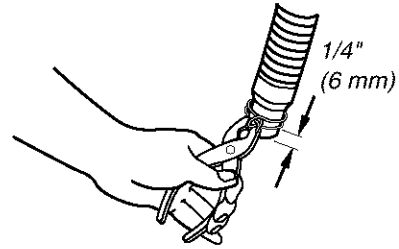

4. Abra la abrazadera. Tuerza la manguera hacia atrás y hacia delante al tiempo que la empuja hacia el conector de desagüe que está en la parte inferior de la lavadora. Continúe hasta que la manguera toque el tope estriado en el gabinete.

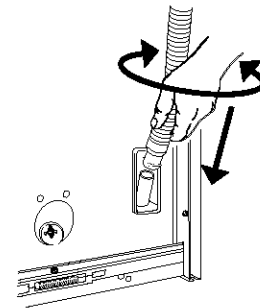

5. Coloque la abrazadera en el área marcada "abrazadera" (CLAMP). Suelte la abrazadera.

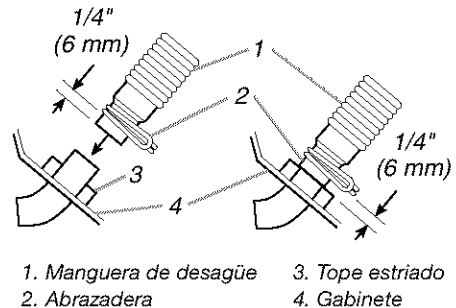

Para sistemas de desagüe por tubo vertical o a través del lavadero:

1. Abra con los alicates la abrazadera amarilla unifilar y deslícela hacia el extremo en forma de gancho de la manguera de desagüe para sujetar las secciones de caucho y corrugadas.

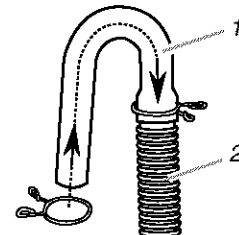

1. Extremo en forma de gancho
2. Manguera de desagüe

- Coloque el extremo en forma de gancho de la manguera de desagüe en el lavadero o en el tubo vertical. Gire el gancho para eliminar torceduras.

Para evitar que el agua de desagüe vuelva a la lavadora:

- No enderece el extremo en forma de gancho de la manguera de desagüe. No fuerce el exceso de la manguera de desagüe dentro del tubo vertical. La manguera debe estar asegurada pero lo suficientemente floja para proporcionar un espacio de aire.
- No ponga el exceso de la manguera de desagüe en el fondo del lavadero.

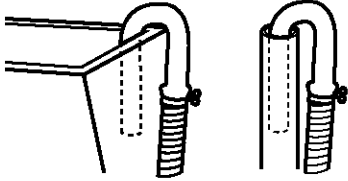

- Para la instalación de desagüe por el piso, vea el número del juego de accesorios necesario en la sección "Piezas alternativas".

Conecte las mangueras de entrada

- Introduzca las nuevas arandelas planas (provistas con la lavadora) en cada extremo de las mangueras de entrada. Asiente las arandelas con firmeza en los acoplamientos.

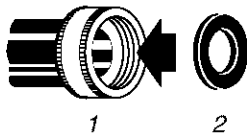

1. Acoplamiento
2. Arandela

Conecte las mangueras de entrada a los grifos del agua

Asegúrese de que la canasta de la lavadora esté vacía.

- Conecte la manguera con el acoplamiento rojo al grifo de agua caliente. Atornille el acoplamiento con la mano hasta asentarlo en la arandela.
- Conecte la manguera con el acoplamiento azul al grifo de agua fría. Atornille el acoplamiento con la mano hasta asentarlo en la arandela.
- Usando los alicates, apriete los acoplamientos dos tercios de vuelta adicional.

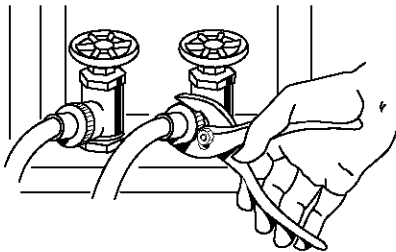

NOTA: No los apriete demasiado ya que podría dañar las válvulas.

Limpe las tuberías del agua

- Deje correr el agua de los grifos y las mangueras de desagüe en una cubeta o en el lavadero para eliminar partículas que se encuentran en las tuberías del agua, las cuales podrían obstruir los filtros de la válvula de entrada.

Conecte las mangueras de entrada a la lavadora

- Conecte la manguera con el acoplamiento rojo a la válvula de entrada CALIENTE (inferior). El conectar el acoplamiento rojo primero facilita el ajuste de la conexión con los alicates. Atornille el acoplamiento con la mano hasta que se asiente en la arandela. Usando los alicates, apriete los acoplamientos dos tercios de vuelta adicional.

NOTA: No los apriete demasiado ya que podría dañar las válvulas.

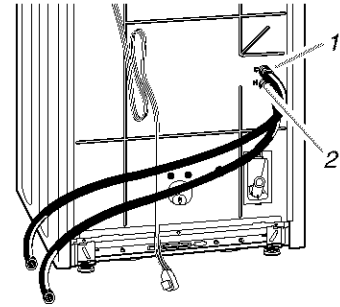

1. Válvula de entrada del agua fría (azul)
2. Válvula de entrada del agua caliente (roja)

NOTA: La válvula de entrada podría estar en el lado derecho o en el lado izquierdo de la lavadora, según el modelo de su lavadora.

- Conecte la manguera con el acoplamiento azul a la válvula de entrada del agua FRÍA (superior). Atornille el acoplamiento con la mano hasta que se asiente en la arandela. Usando los alicates, apriete los acoplamientos dos tercios de vuelta adicional.

NOTA: No los apriete demasiado ya que podría dañar las válvulas.

Revise si hay pérdidas de agua

- Abra los grifos del agua y revise si hay pérdidas. Es posible que entre un poco de agua en la lavadora, la cual podrá desaguar más tarde.

NOTA: Reemplace las mangueras de entrada después de cinco años de uso para reducir el riesgo de que fallen. Anote las fechas de instalación y de reposición de la manguera para consulta futura.

- Si conecta sólo una manguera de agua, debe tapan el orificio restante de entrada del agua.
- De vez en cuando inspeccione y reemplace las mangueras si encuentra bultos, torceduras, cortaduras, desgaste o pérdidas de agua.

Asegure la manguera de desagüe

1. Acomode el cable eléctrico encima de la consola.
2. Quite todo cartón que se usó para mover la lavadora.
3. Localice la parte restante del fleje de embalaje (no el extremo que tiene chavetas) del paso 3 de "Quite el fleje de embalaje".

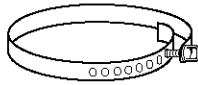

Porción restante del fleje de embalaje

4. Enrolle la manguera de desagüe a la pata del lavadero o al tubo vertical con el lazo del fleje. Empuje el ajustador hasta el agujero más cercano en el fleje de embalaje. (Vea la ilustración 1 ó 2.)

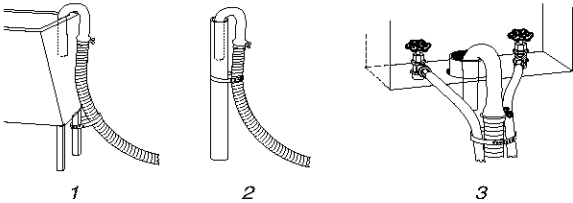

Si los grifos de la lavadora y el tubo vertical de desagüe están empotrados, ponga el extremo en forma de gancho de la manguera de desagüe en el tubo vertical. Enrolle con firmeza el lazo del fleje alrededor de las mangueras de entrada del agua y la manguera de desagüe. (Vea la ilustración 3.)

Nivele la lavadora

La nivelación adecuada de su lavadora previene la generación de ruidos y vibraciones excesivas.

Instale las patas niveladoras delanteras

1. Levante la parte delantera de la lavadora unas 4 pulg (10,2 cm) con un bloque de madera o un objeto similar. El bloque tiene que soportar el peso de la lavadora.
2. Atornille la contratuerca en cada pata hasta 1 pulg (2,5 cm) de la base.

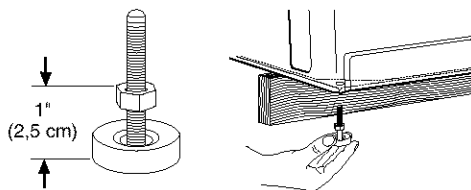

3. Atornille las patas en los orificios adecuados en la esquina delantera de la lavadora hasta que las tuercas toquen la lavadora.
NOTA: No apriete las tuercas hasta que la lavadora esté nivelada.
4. Incline la lavadora hacia atrás y quite el bloque de madera. Con cuidado baje la lavadora al piso.
5. Deslícela hasta su ubicación final.
6. Incline la lavadora hacia delante hasta que la parte trasera de la lavadora esté por lo menos a 4 pulg (10,2 cm) de distancia del piso. Usted podrá oír el chasquido de las patas traseras autoajustables al encajar en su lugar. Baje la lavadora al piso.
7. Revise la nivelación de la lavadora colocando un nivel en los bordes superiores de la lavadora; en primer lugar de lado a lado y luego de frente hacia atrás.
8. Si la lavadora no está nivelada, muévela ligeramente hacia fuera, inclínela hacia atrás, levante la parte delantera de la lavadora con el bloque de madera y ajuste las patas hacia arriba o hacia abajo según sea necesario. Repita los pasos 5 a 8 hasta que la lavadora esté nivelada.

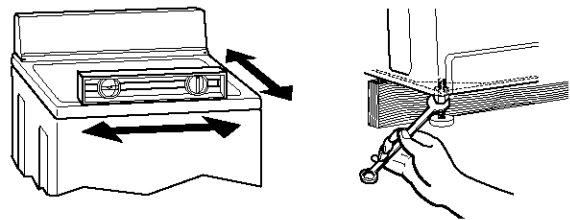

9. Después de que la lavadora esté en su ubicación final y nivelada, use una llave de boca de $\frac{1}{16}$ pulg (14 mm) para ajustar las tuercas de las patas contra el gabinete de la lavadora.

Si las tuercas no están bien apretadas contra el gabinete de la lavadora, la lavadora podría vibrar.

Complete la instalación

1. Revise los requisitos eléctricos. Asegúrese de tener el suministro eléctrico debido y el método de conexión a tierra recomendado. (Vea la sección “Requisitos eléctricos”.)
2. Revise para cerciorarse de que todas las piezas ya estén instaladas. Si hay una pieza extra, vuelva atrás cada paso para ver cuál de ellos omitió.
3. Revise para cerciorarse de que tenga todas las herramientas.
4. Revise para cerciorarse de que el fleje de embalaje amarillo haya sido quitado de la parte posterior de la lavadora y usado para fijar la manguera de desagüe.
5. Descarte o recicle todos los materiales de embalaje.
6. Revise para cerciorarse de que los grifos de agua estén abiertos.
7. Revise si hay pérdidas de agua alrededor de los grifos y las mangueras de entrada.

⚠ ADVERTENCIA



Peligro de Choque Eléctrico

Conecte a un contacto de pared de conexión a tierra de 3 terminales.

No quite el terminal de conexión a tierra.

No use un adaptador.

No use un cable eléctrico de extensión.

No seguir estas instrucciones puede ocasionar la muerte, incendio o choque eléctrico.

8. Conecte a un contacto de pared de conexión a tierra de 3 terminales.
9. Quite la película protectora que está en la consola y cualquier cinta adhesiva restante que esté en la lavadora.
10. Lea “Uso de la lavadora” en las Instrucciones para el usuario de la lavadora.
11. Para probar su lavadora, mida la mitad de la cantidad recomendada del detergente en polvo o líquido y viértalo en la canasta de la lavadora o el depósito de detergente (en algunos modelos). Cierre la tapa. Seleccione cualquier ciclo y luego oprima Puesta en marcha (START). Deje que termine un ciclo completo.

CARACTERÍSTICAS Y BENEFICIOS

Su nueva lavadora tiene varias características especiales que contribuyen a un buen lavado y cuidado de las telas. He aquí las descripciones de las características y sus beneficios:

Agitador TOTAL CARE™

El agitador TOTAL CARE™ se mueve en tres direcciones para asegurar una buena limpieza. En el fondo de su lavadora, las aspas del agitador se mueven hacia adelante y hacia atrás para doblar la ropa, aflojando la suciedad. La parte superior del agitador tiene aspas que empujan las prendas hacia abajo en un movimiento de espiral hasta el área en donde tiene lugar la mejor acción de lavado. Una moción “enrolladora” desplaza las prendas que ya se encuentran en el fondo. Para las cargas más grandes, el agitador TOTAL CARE™ responde con una moción vertical que detecta la “carga grande” y dirige los artículos hacia el fondo.

Capacidad KING SIZE™

Su lavadora puede lavar cargas completas de ropa de trabajo pesada, toallas, o artículos mixtos (Vea “Cómo cargar”). Las cargas con sólo unos artículos pueden utilizar un ajuste del nivel de agua más bajo y necesitan menos tiempo.

Sistema de ultra enjuague

Usted puede ajustar el ciclo de lavado con un control de opciones de enjuague de cinco posiciones. Primero fije la perilla del control del selector de ciclos (Temporizador) hacia donde usted quiera que comience el ciclo. Luego fije la perilla del control de opciones de enjuague hacia donde usted quiera que se detenga el ciclo. Además, usted podrá agregar un enjuague adicional automático a los ciclos ultra limpio (Ultra Clean) y planchado permanente (Permanent Press II).

Sistema QUIET PAK™ III

El sistema QUIET PAK™ III ha sido diseñado para reducir los sonidos del agua y los zumbidos. El gabinete está provisto de materiales con aislamiento acústico. Una manta que absorbe el sonido colocada debajo del motor y de la caja de engranajes ayuda también a aislar la lavadora reduciendo el ruido producido por la vibración.

Depósitos TRIPLE SMART™

El depósito TRIPLE SMART™ se asegura de que el detergente, de blanqueador y el suavizante de telas se introduzcan en la lavadora en el momento apropiado y de que estén bien diluidos. El depósito hace que su lavadora sea realmente automática, ya que usted no necesita volver a la lavadora durante el ciclo para poner el detergente, el blanqueador o el suavizante de telas.

Velocidades de lavado/exprimido

Se proporcionan seis combinaciones de velocidades para la acción de lavado (del agitador) y para la moción de exprimido (de la canasta). La perilla de control del selector de velocidades le permite seleccionar una velocidad de lavado/exprimido para distintos tipos de telas y niveles de suciedad.

Temperatura y nivel del agua

El control del nivel del agua le da la opción de ahorrar agua cuando lava cargas pequeñas. La perilla de control de la temperatura del agua le permite seleccionar un ajuste de temperatura del agua de lavado y enjuague según el tipo de carga que está lavando. Los ajustes para el control automático de temperatura (CAT) le liberan de la preocupación de tener detergente que no se disolvió y garantiza resultados de limpieza constantes de una temporada a otra en lavados con agua caliente y con agua fría.

USO DE LA LAVADORA

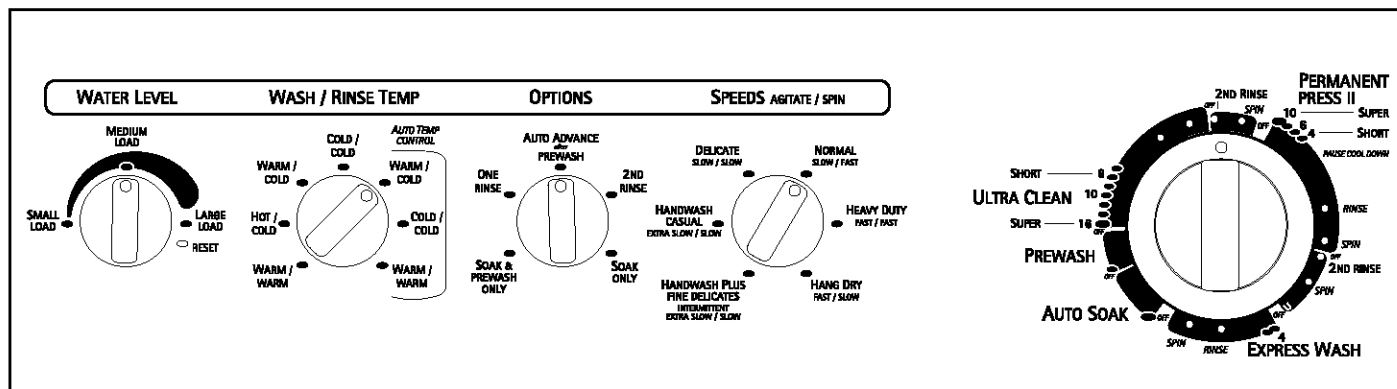

Puesta en marcha de la lavadora

⚠ ADVERTENCIA



Peligro de Incendio

Nunca coloque en la lavadora artículos que estén humedecidos con gasolina o cualquier otro líquido inflamable.

Ninguna lavadora puede eliminar completamente el aceite.

No seque ningún artículo que haya tenido alguna vez cualquier tipo de aceite (incluyendo aceites de cocina).

No seguir estas instrucciones puede ocasionar la muerte, explosión o incendio.

ADVERTENCIA: A fin de reducir el riesgo de incendio, de choque eléctrico o de daños personales, lea las INSTRUCCIONES IMPORTANTES DE SEGURIDAD antes de operar este aparato.

La siguiente es una guía para poner su lavadora en marcha. Las consultas periódicas a otras secciones de este manual le proporcionarán información más detallada.

- Coloque en la lavadora la ropa seleccionada de modo que quede suelta.
 - Coloque las prendas de manera uniforme para mantener el equilibrio de la lavadora. Mezcle artículos grandes con artículos pequeños.
 - Las prendas deben moverse con facilidad en el agua de lavado. El sobrecargar la lavadora puede causar una limpieza insatisfactoria.
 - Use un ajuste de carga grande para proporcionar mayor espacio y de esta manera reducir las arrugas en las prendas de planchado permanente y algunos tejidos sintéticos (vea el paso 6).

- Vierta la cantidad medida de detergente en polvo o líquido en el depósito de detergente.



NOTA: Puede agregar el blanqueador no decolorante (en polvo o líquido) en este depósito. Cerciérese de combinar el blanqueador en polvo no decolorante con el detergente en polvo o de combinar el blanqueador líquido no decolorante con el detergente líquido.

- Si lo desea, vierta el blanqueador líquido con cloro medido en el depósito del blanqueador líquido con cloro. El blanqueador se diluirá y se distribuirá automáticamente durante el ciclo de lavado.

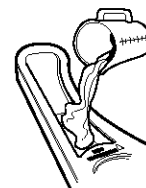

- Nunca use más de una taza (250 mL) para una carga completa. Use menos para una carga de menor tamaño.
 - Siga las instrucciones del fabricante para un uso seguro.
 - Use una taza con un pico vertedor para evitar derrames. No deje que el blanqueador salpique, gotee, o se corra dentro de la canasta de la lavadora.
 - Use solamente blanqueador con cloro líquido en este depósito.
- Si lo desea, vierta el suavizante de telas líquido en el depósito del suavizante de telas líquido.

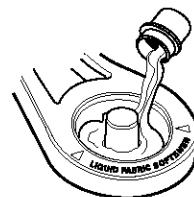

- No sobrellene. El depósito tiene una capacidad para 3 onzas (94 mL), o el contenido de una tapa común de suavizante de telas.
 - El suavizante de telas se distribuye en el enjuague final.
 - No derrame ni gotee el suavizante de telas sobre las prendas.
 - Use solamente suavizante de telas líquido en este depósito.
5. Cierre la tapa de la lavadora.
6. Gire el selector nivel del agua (Water Level) al ajuste adecuado para la carga y el tipo de telas que va a lavar.
- Seleccione un nivel de agua que permita que la carga se mueva libremente para el mejor cuidado de las telas. Vea “Cómo cargar”.
 - Usted puede cambiar a un nivel más alto después de que haya empezado a llenarse la lavadora girando el selector a un ajuste diferente.

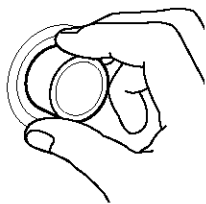

7. Fije el selector temperatura del agua (Water Temperature) al ajuste adecuado para el tipo de tejido y suciedad que va a lavar. Use el agua más caliente que la tela pueda resistir. Siga las instrucciones de la etiqueta de las prendas.

Temperatura del agua	Para usar con
Caliente	Ropa blanca y de color pastel Suciedad profunda
Tibia	Colores brillantes Suciedad entre moderada y ligera
Fría	Colores que destiñen o que se opacan Suciedad ligera

NOTA: En temperaturas de agua inferiores a 70°F (21°C), los detergentes no se disuelven bien. Además puede ser difícil quitar la suciedad. Algunas telas pueden retener las arrugas del uso y aumentar la formación de motitas (pequeñas bolitas en la superficie de las prendas).

(OPCIONAL) El control automático de temperatura (CAT) detecta y mantiene electrónicamente una temperatura del agua uniforme regulando la entrada de agua caliente y fría.

- Aún con lavados fríos, un poco de agua tibia entra en la lavadora para mantener una temperatura mínima de 65°F (19°C).
- El lavado con agua tibia se mantiene a 95°F (35°C) aproximadamente.
- El enjuague con agua tibia se mantiene a 70°F (21°C) aproximadamente para todos los ajustes de enjuague con agua tibia.

8. Opciones de enjuague (RINSE OPTIONS) Para darle un toque personal al lavado, usted puede agregar opciones de enjuague al seleccionar los ciclos. Un ciclo “comenzará” donde usted fije la perilla de control del selector de ciclos (temporizador). Vea “Cómo seleccionar un ciclo y duración”. El ciclo se “detendrá” donde usted fije la perilla del control de opciones de enjuague. Esta perilla tiene ajustes para:

- Un enjuague (One Rinse). Use esta opción para un enjuague después de un ciclo de lavado básico, Enjuague y exprimido y Desagüe y exprimido.
- Segundo Enjuague (2nd Rinse) Puede agregar un segundo enjuague al ciclo ultra limpio (Ultra Clean) y al de planchado permanente (Permanent Press II).
- Sólo remojo (Soak Only). Use esta opción para las manchas y la suciedad rebeldes que necesiten tiempo extra para ser quitadas.
- Remojo y prelavado (Soak & Prewash). Seleccione la opción de prelavado para asegurarse una limpieza profunda de las cargas con manchas y suciedad profunda.
- Avance automático (Auto Advance) después del prelavado (Prewash). Este ajuste ahorrará detergente del prelavado e iniciará automáticamente el ciclo ultralimpio (Ultra Clean). Habrá una pausa de 2 minutos entre los ciclos.

NOTA: Sólo prelavado y remojo y prelavado deberán ser seguidos por un ciclo de lavado principal agregando detergente adicional. El ciclo de sólo remojo deberá ser seguido por un ciclo de lavado principal sin detergente adicional.

9. Fije la perilla de control de velocidades según el tipo de telas en la carga. Vea “Selección de velocidades de lavado/ exprimido”.
10. Empuje la perilla de control del selector de ciclos (temporizador) y gírela hacia la derecha hasta el ciclo de lavado que desee. Reduzca el tiempo de lavado cuando use un ajuste para cargas pequeñas. Vea “Selección del ciclo y duración”.



Jale la perilla de control del selector de ciclos (temporizador) para poner la lavadora en marcha.

Para detener o reanudar la marcha de la lavadora

- Para detener la lavadora en cualquier momento, empuje la perilla de control del selector de ciclos (temporizador).
- Para volver a poner en marcha la lavadora, cierre la tapa (si está abierta) y jale la perilla de control del selector de ciclos (temporizador).



Ciclo de remojo automático (Auto Soak)

Este ciclo ha sido diseñado para ayudar a remover las manchas y la suciedad pesada que necesiten pretratamiento. Este ciclo presenta periodos breves de agitación y remojo, con un tiempo ilimitado de remojo al final. Fijelo en un ajuste de exprimido para quitar el agua. Si se quita el agua, agregue detergente y fije la lavadora en el ciclo de lavado que desee. Si no se quita el agua, seleccione un nuevo ciclo de lavado (no agregue detergente adicional).

NOTA: No se recomienda usar agua caliente para el remojo. Es posible que fije algunas manchas.

Remojo automático y prelavado (Auto Soak and Prewash) combinados

Use este ciclo para combinar las características del remojo y el prelavado automáticos. Agregue detergente al depósito después de fijar el nivel y la temperatura del agua. Fije el control de opciones de enjuague en sólo remojo y prelavado. Fije el control del selector de ciclos (temporizador) en el ajuste de remojo automático, y luego jale para poner en marcha la lavadora. La lavadora completará el ciclo de remojo automático y comenzará automáticamente el ciclo de prelavado automático.

NOTA: No se recomienda usar agua caliente para el remojo. Es posible que fije algunas manchas.

Lavado expreso (Express Wash)

Use este ciclo para lavar cargas pequeñas de prendas con suciedad ligera que necesite con prisa. Este ciclo combina una agitación veloz, un tiempo de lavado corto y un exprimido a velocidad extra alta para acortar el tiempo de secado.

Enjuague y exprimido

Cuando utilice detergente adicional en un ciclo para ropa muy sucia, o después de lavar prendas de cuidado especial, es posible que sea necesario un enjuague y exprimido adicionales.

1. Fije los controles para el nivel del agua, temperatura del agua, opciones de (en un enjuague - One Rinse), y las velocidades.
2. Empuje la perilla de control del selector de ciclos (temporizador) y gírela a la derecha a cualquiera de los ajustes de enjuague.
3. Jale el control del selector de ciclos (temporizador). La lavadora se llena al nivel del agua seleccionado, agita, desagua y exprime.

Desagüe y exprimido

Una desagüe y exprimido ayudan a acortar los tiempos de secado para algunas telas pesadas o artículos de cuidado especial, al quitar el exceso de agua.

1. Fije el control de las opciones de enjuague (en One Rinse-un enjuague).
2. Fije el control de velocidades:
 - Para un exprimido rápido, use el ajuste de lavado intenso (Heavy Duty).
 - Para un exprimido lento, use el ajuste delicado (Delicate).
3. Empuje el control del selector de ciclos (temporizador) y gírela a la derecha a cualquiera de los ajustes de exprimido.
4. Jale el control del selector de ciclos (temporizador). La lavadora desagua, y luego exprime.

Para comprender los ciclos de la lavadora

Cuando se fija la perilla del control de ciclos en un número y se jala, la lavadora se llena (hasta el tamaño de carga seleccionado) antes de que comience la agitación y la medida del tiempo. La lavadora comienza la agitación inmediatamente después del llenado. La agitación ocurre con la tapa de la lavadora abierta o cerrada.

Durante la agitación, el agitador crea una acción continua envolvente que proporciona una limpieza minuciosa de la carga de lavado.

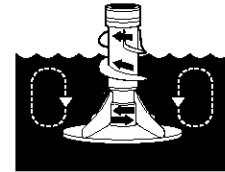

Una vez iniciada la agitación, la perilla del control de ciclos gira en el sentido de las manecillas del reloj hasta apuntar al área de Apagado (OFF) y el ciclo termina.

NOTA: La lavadora hace una pausa breve a través de cada ciclo. Estas pausas son normales para el funcionamiento de la lavadora.

LAVADO

ENJUAGUE



1. Llena



1. Llena



2. Lava el tiempo seleccionado



2. Enjuaga



3. Desagua¹ sin agitación



3. Desagua sin agitación



4. Exprime



4. Exprime- enjuaga por rocío



5. Exprime

¹ El ciclo de Planchado permanente desagua parcialmente, llena, agita brevemente y desagua.



6. Apagado

Sonidos normales

Su nueva lavadora puede producir ruidos que su vieja lavadora no hacía. Como se trata de ruidos con los que usted no está familiarizado, quizás le preocupen. Estos ruidos son normales.

Durante el lavado

Siempre que seleccione un ajuste para una carga pequeña, su lavadora tendrá un nivel de agua más bajo. Esto puede originar un chasquido proveniente de la parte superior del agitador.

Durante el desagüe

Si el agua de su lavadora se desagua rápidamente (dependiendo de su instalación), usted podrá oír el aire succionado a través de la bomba durante la parte final del desagüe.

Después del desagüe y antes del exprimido

Al cambiar el ciclo de desagüe a exprimido, usted podrá oír los engranajes que cambian de velocidad.

CONSEJOS DE LAVANDERÍA

Preparación de la ropa para lavar

Siga estas recomendaciones para ayudarle a prolongar la vida de sus prendas de vestir.

- Cierre los zípers, broches de presión y corchetes para evitar que enganchen otros artículos. Quite alfileres, hebillas y demás objetos duros para evitar que rayen el interior de la lavadora. Quite todo adorno y ornamento que no sea lavable.
- Vacíe los bolsillos y vuélvalos al revés.
- Doble los puños y limpie con un cepillo la pelusa y la suciedad.
- Vuelva al revés las prendas de tejido sintético para evitar que se llenen de pelusas.
- Ate los cordones y fajas de modo que no se enreden.
- Remiende lo que esté roto así como las costuras y dobladillos flojos.
- Trate las manchas y suciedades.
- Las prendas manchadas o mojadas deberán lavarse con prontitud para obtener mejores resultados.

Selección de la ropa

- Separe las prendas con suciedad rebelde de las que están ligeramente sucias, aún cuando éstas normalmente se lavarían juntas. Separe las prendas que sueltan pelusas (toallas, felpilla) de las que atraen pelusas (pana, fibras sintéticas y planchado permanente). Siempre que sea posible, vuelva al revés las prendas que sueltan pelusa.
- Separe los colores oscuros de los colores claros, los artículos no desteñibles de los que sí lo son.
- Separe por tipo de tela y estructura (prendas fuertes de algodón, tejidos de punto y prendas finas).

Cómo descargar

- Saque la ropa de la lavadora luego de que se haya completado el ciclo. Los objetos metálicos como cierres, broches a presión y hebillas pueden herrumbrarse si se dejan en la lavadora por un largo período de tiempo.

Cómo cargar

Sugerencias para cargar (tamaño máximo de cargas)

Lavadora de capacidad Extra grande plus (KING SIZE™)

Ropa de trabajo pesada

4 pantalones de mezclilla	2 pantalones de deporte
4 pantalones de trabajo	2 camisetitas de deporte
4 camisas de trabajo	

Toallas

10 toallas de baño	14 toallas faciales
10 toallas de mano	

Carga mixta

3 sábanas (1 king - 2½ plazas, 2 de 1 plaza)	9 camisetitas
4 fundas	9 pantalones cortos
3 camisas	10 pañuelos de mano
3 blusas	

CUIDADO DE LA LAVADORA

Limpieza de su lavadora

Limpieza del exterior

Use un paño húmedo y suave o una esponja para limpiar cualquier derrame como el de detergente o el de blanqueador. De vez en cuando limpie el exterior de su lavadora para que continúe luciendo como nueva.

Limpieza del interior

Para limpiar el interior de su lavadora, agregue 1 taza (250 mL) de blanqueador con cloro y 1 cucharada o tapa llena de detergente en el depósito. Póngala a funcionar por un ciclo Normal usando agua caliente. Repita este procedimiento si fuera necesario.

NOTA: Quite cualquier depósito de agua dura empleando únicamente productos de limpieza, cuya etiqueta indique que pueden ser usados en lavadoras.

Mangueras de entrada de agua

Reemplace las mangueras de entrada de agua después de cinco años de uso para reducir el riesgo de fallas. Inspeccione periódicamente y cambie las mangueras si se hallan protuberancias, torceduras, cortes, desgaste o pérdidas de agua.

Cuando reemplace sus mangueras de entrada de agua, anote la fecha de reposición en la etiqueta con un marcador permanente.

Cuidado para las vacaciones, almacenaje o en caso de mudanza

Instale y almacene su lavadora en un lugar donde no se congele. Debido a que queda algo de agua en las mangueras, la congelación de ésta puede dañar su lavadora. Si va a almacenar o mover su lavadora durante una temporada de invierno riguroso, acondiciónela para el invierno.

Cuidado durante las vacaciones y períodos sin uso:

Ponga a funcionar su lavadora únicamente cuando esté en casa. Si va a salir de vacaciones o no va a usar la lavadora durante un período largo, usted debe:

- Desenchufar la lavadora o desconectar el suministro de energía.
- Interrumpir el suministro de agua a la lavadora. Esto ayuda a evitar inundaciones accidentales (debido a aumentos en la presión del agua) en ausencia suya.

Para acondicionar su lavadora para el invierno:

1. Cierre ambos grifos de agua.
2. Desconecte y elimine el agua de las mangueras de entrada de agua.
3. Vierta 1 cuarto (1 L) de anticongelante tipo R.V. en la canasta de la lavadora.
4. Ponga a funcionar la lavadora en un ciclo de Exprimido prolongado (Extended Spin).
5. Desenchufe la lavadora o desconecte el suministro de energía.

Para volver a usar la lavadora:

1. Deje correr agua por los tubos y mangueras.
2. Reconecte las mangueras de entrada de agua.
3. Abra ambos grifos de agua.
4. Enchufe la lavadora o reconecte el suministro de energía.
5. Ponga a funcionar la lavadora en cualquier ciclo usando la ½ de la cantidad normalmente recomendada de detergente para eliminar los restos del anticongelante.

Para transportar la lavadora:

1. Cierre ambos grifos de agua.
2. Desconecte y elimine el agua de las mangueras de entrada de agua.
3. Si va a mover la lavadora durante una temporada de invierno riguroso, coloque 1 cuarto (1 L) de anticongelante tipo R.V. en la canasta. Ponga a funcionar la lavadora en un ciclo de Exprimido prolongado (Extended Spin).
4. Desconecte la manguera de desagüe del sistema de desagüe.
5. Desenchufe el cable de suministro de energía.
6. Coloque las mangueras de entrada de agua en la canasta.
7. Cuelgue el cable eléctrico y la manguera de desagüe sobre el borde y hacia dentro de la canasta.
8. Coloque el tapón de espuma expandida que se conservó del material de embalaje de la lavadora en la abertura de la canasta. Cierre la tapa y coloque un pedazo de cinta adhesiva sobre la tapa y hacia abajo en la parte frontal de la lavadora.

Reinstalación de la lavadora

1. Siga las "Instrucciones de instalación" para ubicar, nivelar y conectar la lavadora.
2. Ponga a funcionar la lavadora en cualquier ciclo usando la ½ de la cantidad recomendada de detergente para eliminar los restos del anticongelante, de haberlo usado.

SOLUCIÓN DE PROBLEMAS

Pruebe primero las soluciones aquí sugeridas y posiblemente se evite el costo de una visita de servicio técnico...

La lavadora no llena, no enjuaga ni lava

- **¿Da la impresión que el nivel del agua está demasiado bajo, o la lavadora no parece llenarse por completo?**
La parte superior del agitador es mucho más alta que el nivel más alto de agua. Esto da la sensación de que la lavadora no se está llenando por completo. Esto es normal.
- **Revise lo siguiente:**
 - ¿Está el cable eléctrico enchufado en un contacto de tres terminales con conexión a tierra?
 - ¿Hay corriente en el enchufe? Revise la fuente de electricidad o llame a un electricista.
 - ¿Están abiertos los grifos de agua caliente y de agua fría?
 - ¿Está retorcida la manguera de entrada del agua?
 - ¿Están obstruidos los filtros de la válvula de entrada del agua?

La lavadora se detiene

- **Revise lo siguiente:**
 - ¿Está el cable eléctrico enchufado en un contacto de tres terminales con conexión a tierra?
 - ¿Están abiertos los grifos del agua caliente y del agua fría?
 - ¿Está retorcida la manguera de entrada del agua?
 - ¿Están obstruidos los filtros de la válvula de entrada del agua?
- **¿Hay corriente en el enchufe?**
Revise la fuente de electricidad o llame a un electricista.
- **¿Se ha quemado un fusible o se ha disparado el cortacircuitos?**
Si el problema continúa, llame a un electricista.
- **¿Está usando un cable eléctrico de extensión?**
No use un cable eléctrico de extensión.
- **¿Está cerrada la tapa?**
La lavadora no agitará ni exprimirá con la tapa abierta.
- **¿Está la perilla de control del selector de ciclos (temporizador) alineada y se le jaló?**
Gire la perilla de control del selector de ciclos (temporizador) al ciclo y jálela para poner la lavadora en marcha. Si la lavadora aún así no funciona, vuelva a empujar la perilla, gírela ligeramente y jálela de nuevo.
- **¿Está sobrecargada la lavadora?**
Lave cargas más pequeñas. Vea "Puesta en marcha de su lavadora" para informarse sobre el tamaño máximo de carga.

La lavadora no escurre ni exprime

- **¿Está obstruida la manguera de desagüe, o se encuentra el extremo de la manguera de desagüe a más de 96 pulg. (244 cm) encima del piso?**
Consulte "Instrucciones de instalación" para informarse sobre la instalación adecuada de la manguera de desagüe.

- **¿Está abierta la tapa?**
La tapa debe estar cerrada durante el funcionamiento de la lavadora. La lavadora no agitará ni exprimirá con la tapa abierta.
- **¿Hay espuma en exceso?**
Siempre mida el detergente. Siga las indicaciones del fabricante. Si tiene agua muy suave, quizás necesite usar menos detergente.
- **¿Está bajo el voltaje?**
Revise la fuente de electricidad o llame al electricista. No use un cable eléctrico de extensión.

La lavadora continúa llenando o escurriendo, o el ciclo parece estar atascado

- **¿Está el ajuste de la manguera de desagüe demasiado apretado en el tubo vertical, o está adherida al tubo vertical con cinta adhesiva?**
La manguera de desagüe deberá estar suelta pero debe encajar con seguridad. No selle la manguera de desagüe con cinta adhesiva. La manguera necesita un espacio de aire. (Vea “Instrucciones de instalación”.)

La lavadora hace ruido

- **¿Está equilibrada la carga y nivelada la lavadora?**
La carga de lavado deberá estar equilibrada. Vea “Puesta en marcha de su lavadora” para informarse sobre el tamaño máximo de carga.

La lavadora deberá estar nivelada. Las patas delanteras deberán estar debidamente instaladas y las tuercas ajustadas. Reajuste las patas niveladoras traseras de ser necesario. (Vea “Instrucciones de instalación”.)

¿Están instaladas las patas traseras autorregulables?

¿Puede escuchar el rociado del agua? Esto es parte de la acción de lavado.

Si se escurre el agua de la lavadora con rapidez, usted podrá escuchar el aire que se succiona a través de la bomba. Esto ocurre durante la parte final del escurrido. Es normal.

Cuando el ciclo cambia de lavado a escurrido o exprimido, usted podrá escuchar un ruido mientras el sistema de accionamiento se desplaza. Esto es normal.
- **¿Está lavando artículos con broches metálicos a presión, hebillas o zípers?**
Usted podrá escuchar cuando los artículos de metal toquen la canasta. Esto es normal.
- **¿Está lavando una carga pequeña?**
Usted escuchará más sonidos de chapoteo cuando lave cargas pequeñas. Esto es normal.
- **¿Está la lavadora instalada en un piso sólido?**
Consulte “Instrucciones de instalación” para informarse sobre los requisitos del piso.

La lavadora pierde agua

- **Revise lo siguiente:**
¿Están ajustadas las mangueras de llenado? ¿Están las arandelas de la manguera de llenado debidamente asentadas? ¿Está la abrazadera de la manguera de desagüe debidamente instalada? (Vea “Instrucciones de instalación”.)
- **¿Está obstruido el lavadero o el desagüe?**
El lavadero, el desagüe del piso y el tubo vertical deberán tener la capacidad de desplazar 17 gal. (64 L) de agua por minuto.

- **¿Está desviándose el agua fuera del aro del tambor o de la carga?**
La carga de lavado deberá estar equilibrada y no sobrecargada. De lo contrario, el llenado o los enjuagues por rocío pueden desviarse de la carga.

La lavadora deberá estar nivelada. Las patas delanteras y traseras deben estar instaladas adecuadamente y las tuercas ajustadas. Reajuste las patas traseras autorregulables de ser necesario. (Vea “Instrucciones de instalación”.)

- **¿Ha jalado la manguera de desagüe del gabinete de la lavadora y la ha instalado en un tubo vertical o un lavadero?**
(Vea “Instrucciones de instalación”.)
- **Revise si hay fugas en el sistema de plomería de la casa.**

La canasta de la lavadora está torcida

- **¿Está equilibrada la carga y nivelada la lavadora?**
La carga de lavado deberá estar equilibrada.

La lavadora debe estar nivelada. Las patas delanteras deberán estar debidamente instaladas y las tuercas ajustadas. Vuelva a regular las patas niveladoras traseras de ser necesario. (Vea “Instrucciones de instalación”.)

Depósitos obstruidos o gotean

- **¿Ha colocado los productos de lavandería en el depósito correcto?**
Agregue las cantidades justas de detergente (en polvo o líquido), blanqueador líquido con cloro o suavizante de telas en el depósito correcto. Puede agregar blanqueador no decolorante líquido o en polvo en el depósito de detergente. Cerciórese de combinar el blanqueador en polvo no decolorante con el detergente en polvo o de combinar el blanqueador líquido no decolorante con el detergente líquido. Use solamente blanqueador líquido con cloro en el depósito para el blanqueador.

Carga demasiado mojada

- **¿Ha usado el ciclo correcto para la carga que está lavando?**
Seleccione un ciclo con una velocidad de exprimido más alta.
- **¿Ha usado un enjuague con agua fría?**
Los enjuagues con agua fría dejan las cargas más mojadas que los enjuagues con agua tibia. Esto es normal.

Residuos o pelusa en la carga

- **¿Ha agregado detergente en el depósito?**
Para obtener óptimos resultados, use el depósito para disolver el detergente.
- **¿Ha separado adecuadamente la ropa?**
Separe la ropa que suelta pelusa (toallas, felpilla) de la ropa que atrae pelusa (pana, fibras sintéticas). También sepárelas por color.
- **¿Ha sobrecargado la lavadora?**
La carga de lavado debe estar equilibrada. Vea la sección “Puesta en marcha de su lavadora” para informarse sobre el tamaño máximo de carga. Si la lavadora está sobrecargada, la pelusa puede quedar en la carga. Lave cargas más pequeñas.
- **¿Ha dejado papel o tisú en los bolsillos?**

- **¿Ha usado suficiente detergente?**
Siga las instrucciones del fabricante. Use suficiente detergente para mantener la pelusa en el agua.
- **¿Está la temperatura del agua debajo de 70°F (21°C)?**
Si la temperatura del agua de lavado es inferior a 70°F (21°C), el detergente quizás no se disuelva por completo.
- **¿Está usando un ciclo de lavado delicado?**
Considere el empleo de detergente líquido para ciclos de velocidad lenta como lavado a mano (Handwash), informal (Casual) o delicado (Delicate).

Manchas en la carga

- **¿Ha agregado detergente en el depósito?**
Para obtener óptimos resultados, use el depósito para disolver el detergente.
- **¿Ha usado suficiente detergente?**
Use suficiente detergente para quitar la suciedad y mantenerla en suspensión. Agregue las cantidades recomendadas por el fabricante.
- **¿Ha agregado el suavizante de telas directamente a la carga?**
Use el depósito del suavizante de telas. No deje gotear el suavizante de telas sobre la ropa.
- **¿Hay óxido de hierro (herrumbre) en el agua?**
Quizás necesite instalar un filtro de hierro.
- **¿Ha separado la carga debidamente?**
Separe la ropa de color oscuro de la de color blanco o claro.
- **¿Ha descargado la lavadora con prontitud?**
Para evitar la transferencia de tintes, descargue la lavadora tan pronto se detenga.
- **¿Ha usado una bola distribuidora para el suavizante de telas?**
Use el depósito de suavizante de telas que viene con la lavadora. Las bolas distribuidoras no funcionan correctamente con esta lavadora.
- **¿Ha usado detergente en polvo en un ciclo de baja velocidad?**
Considere el empleo de un detergente líquido.
- **¿Ha agregado detergente, blanqueador con cloro o suavizante de telas demasiado tarde en el ciclo?**
El detergente, el blanqueador con cloro y el suavizante de telas deben añadirse a los depósitos antes de poner la lavadora en marcha.

La carga está arrugada

- **¿Ha descargado la lavadora con prontitud?**
Descargue la lavadora tan pronto se detenga.
- **¿Ha usado el ciclo correcto para la carga que está lavando?**
Use el ciclo delicado (Delicate) u otro ciclo que tenga una velocidad de exprimido lenta para reducir la formación de arrugas.
- **¿Ha sobrecargado la lavadora?**
La carga de lavado deberá estar equilibrada y no sobrecargada. Las cargas deben moverse libremente durante el lavado.

- **¿Están invertidas las mangueras de agua fría y de agua caliente?**
Revise para asegurarse que las mangueras de agua caliente y agua fría estén conectadas a los grifos correctos. (Vea “Instrucciones de instalación”.)

La carga está enredada o enrollada

- **¿Ha sobrecargado la lavadora?**
Vea “Puesta en marcha de su lavadora” para informarse sobre el tamaño máximo de carga. Las cargas deben moverse libremente durante el lavado.

Blancos grisáceos, colores deslustrados

- **¿Ha separado adecuadamente la carga?**
Al mezclar ropa blanca y de color en una carga puede ocurrir una transferencia de tintes. Separe las prendas de color oscuro de las de color blanco y de las de colores claros.
- **¿Estaba la temperatura de lavado demasiado baja?**
Lave con agua caliente o tibia que no dañe los tejidos de la carga. Asegúrese de que el sistema de agua caliente sea el adecuado para proporcionar un lavado con agua caliente.
- **¿Ha usado suficiente detergente, o tiene agua dura?**
Use más detergente para el lavado de suciedad profunda en agua fría o dura. La temperatura del agua debe estar por lo menos 70°F (21°C) para que el detergente se disuelva y funcione correctamente.

Prendas deterioradas

- **Revise lo siguiente:**
 - ¿Se sacaron los artículos puntiagudos de los bolsillos antes del lavado?
 - Vacíe los bolsillos, cierre los zípers, broches a presión o sujetadores con corchetes antes del lavado.
 - ¿Se ataron los cordones y fajas para evitar que se enreden?
 - ¿Se deterioraron los artículos antes del lavado?
 - Remiende lo que esté roto así como las costuras flojas antes del lavado.
- **¿Ha sobrecargado la lavadora?**
Vea “Cómo cargar” para informarse sobre el tamaño máximo de la carga.
- **¿Ha agregado adecuadamente el blanqueador con cloro?**
No vierta el blanqueador con cloro directamente en la carga. Use su depósito de blanqueador con cloro líquido. Limpie los derrames del blanqueador. El blanqueador no diluido dañará los tejidos. Al cargar o descargar la lavadora, no coloque los artículos de lavado encima del depósito de blanqueador.
- **¿Ha seguido las instrucciones de cuidado del fabricante, indicadas en la etiqueta?**

La temperatura de lavado no es la que yo seleccioné

- **¿Están invertidas las mangueras de entrada del agua caliente y del agua fría?**
Mientras avanza el ciclo de lavado, la temperatura de lavado disminuirá ligeramente para lavados con agua caliente o agua tibia. Esto es normal.

TABLE DES MATIÈRES

CONTRATS DE PROTECTION	38
Aux États-Unis.....	38
Au Canada.....	39
GARANTIE.....	39
SÉCURITÉ DE LA LAVEUSE.....	40
EXIGENCES D'INSTALLATION	41
Outillage et pièces.....	41
Exigences de l'emplacement d'installation.....	41
Système de vidange.....	42
Spécifications électriques	43
INSTRUCTIONS D'INSTALLATION.....	44
Avant de commencer	44
Élimination de la sangle d'expédition	44
Raccordement du tuyau de vidange.....	44
Raccordement des tuyaux d'arrivée d'eau.....	45
Immobilisation du tuyau de vidange	46
Réglage de l'aplomb de la laveuse	46
Achever l'installation.....	46
CARACTÉRISTIQUES ET AVANTAGES	47
UTILISATION DE LA LAVEUSE	48
Mise en marche de la laveuse.....	48
Sélection des vitesses de lavage/essorage.....	49
Sélection d'un programme et d'une durée	50
Rinçage et essorage.....	51
Vidange et essorage.....	51
Compréhension des programmes de la laveuse	51
Sons normaux	51
CONSEILS DE LESSIVAGE.....	52
Chargement.....	52
ENTRETIEN DE LA LAVEUSE	52
Nettoyage de la laveuse.....	52
Tuyaux flexibles d'alimentation de la laveuse.....	52
Préparation avant les vacances, un entreposage ou un déménagement.....	52
DÉPANNAGE.....	53

CONTRATS DE PROTECTION

Aux États-Unis

Contrats principaux de protection

Nous vous félicitons d'avoir fait un achat judicieux. Votre nouvel appareil Kenmore® est conçu et fabriqué pour vous procurer des années de fonctionnement fiable. Mais comme pour tous les produits, il pourra à l'occasion nécessiter un entretien préventif ou une réparation. Le cas échéant, un Contrat principal de protection peut vous épargner de l'argent et des soucis.

Achetez dès maintenant un Contrat principal de protection et protégez-vous contre les dépenses et ennuis inattendus.

Le Contrat principal de protection contribue aussi à prolonger la vie utile de votre nouvel appareil ménager. Voici ce qui est inclus dans le contrat :

- ✓ **Service expert** par nos 12 000 réparateurs professionnels
- ✓ **Service illimité et sans frais** pour les pièces et la main-d'œuvre pour toutes les réparations couvertes
- ✓ **Garantie "Anti-citron"** - remplacement de votre produit couvert si quatre pannes ou plus se produisent en deçà de douze mois
- ✓ **Remplacement du produit** si votre produit couvert ne peut être réparé
- ✓ **Vérification annuelle d'entretien préventif** sur demande - sans frais supplémentaires
- ✓ **Aide rapide au téléphone** - assistance téléphonique fournie par un technicien de Sears pour les produits réparables à domicile, plus un horaire de réparation commode
- ✓ **Protection contre les sautes de puissance** pour prévenir les dommages attribuables aux fluctuations de courant
- ✓ **Remboursement de location** si la réparation prend plus de temps que promis

Dès que vous achetez le Contrat, il suffit d'un appel téléphonique pour obtenir un rendez-vous de service. Vous pouvez appeler en tout temps jour et nuit ou prendre un rendez-vous de service en direct.

Sears compte plus de 12 000 réparateurs professionnels qui ont accès à plus de 4,5 millions de pièces et accessoires de qualité. C'est le genre de professionnalisme sur lequel vous pouvez compter pour aider à prolonger la vie de votre nouvel achat pendant des années. Achetez votre Contrat principal de protection aujourd'hui même!

Certaines limitations et exclusions s'appliquent. Pour des prix et renseignements supplémentaires, composer le 1-800-827-6655.

Service d'installation Sears

Pour l'installation professionnelle par Sears d'appareils ménagers, d'ouvre-portes de garage, de chauffe-eau et d'autres articles importants de la maison, aux É.-U. composer le **1-800-4-MY-HOME®**.

Au Canada

Contrats d'entretien

Votre achat a plus de valeur parce que vous pouvez compter sur Sears HomeCentral® pour le service. Avec plus de 2400 spécialistes formés et l'accès à plus de 900 000 pièces et accessoires, nous avons les outils et les pièces ainsi que les connaissances et compétences pour remplir cette promesse que nous vous faisons : Nous assurons le service de nos produits.

Votre appareil Kenmore® est conçu, fabriqué et vérifié pour qu'il puisse vous fournir de nombreuses années de service en toute confiance. Cependant, tout appareil ménager peut nécessiter des interventions de service de temps à autre. Le contrat d'entretien Sears vous offre un programme de service remarquable à un prix abordable.

Le contrat d'entretien Sears

- Garantit les prix d'aujourd'hui pour les services que vous utiliserez plus tard.
- Élimine les factures pour les réparations imputables à l'usure normale.
- Couvre les appels de service pour une aide non technique et pratique.
- Comprend une inspection annuelle d'entretien préventif (sur votre demande) pour maintenir votre appareil en bon état de fonctionnement.

Certaines limitations s'appliquent. Pour des renseignements concernant les contrats d'entretien de Sears Home Central®, composer le 1-800-361-6665.

GARANTIE DE LA LAVEUSE KENMORE ELITE®

Garantie limitée à vie sur le panier en porcelaine blanche

Pendant la vie de la laveuse, à compter de la date d'achat, Sears remplacera le panier de lavage en porcelaine blanche s'il survient des éclats ou de la rouille attribuables à des vices de matériau ou de fabrication. Après un an, les frais de main-d'oeuvre vous seront facturés.

Garantie limitée de 10 ans sur la cuve de plastique*

À partir de la deuxième jusqu'à la dixième année inclusivement à compter de la date d'achat, Sears remplacera la cuve de plastique s'il existe un vice de matériau ou de fabrication. Après un an, les frais de main-d'oeuvre vous seront facturés.

Garantie limitée de 5 ans sur les composants de la boîte d'engrenages*

À partir de la deuxième jusqu'à la cinquième année inclusivement à compter de la date d'achat, Sears remplacera toute pièce de la boîte d'engrenages qui s'avèrera défectueuse à cause d'un vice de matériau ou de fabrication. Après un an, les frais de main-d'oeuvre vous seront facturés.

Garantie limitée de 2 ans sur le tableau de commande SENSOR SMART™

Pour une période de deux ans à compter de la date d'achat, Sears remplacera le tableau de commande SENSOR SMART™ s'il comporte un vice de matériau ou de fabrication. Les frais de main-d'oeuvre vous seront facturés après la première année.

Garantie complète de 1 an sur les composants mécaniques et électriques

Pendant un an, à compter de la date d'achat, si la laveuse est installée et utilisée conformément aux instructions qui l'accompagnent, Sears réparera ou remplacera tout composant mécanique ou électrique qui s'avèrera défectueux à cause d'un vice de matériau ou de main-d'oeuvre.

Le service doit être fourni par un service d'entretien Sears aux États-Unis ou au Canada ou par un agent autorisé.

Restriction des garanties

Si la laveuse est utilisée autrement que dans une utilisation familiale, la garantie ci-dessus ne demeure en vigueur que pendant 90 jours à compter de la date d'achat.

Les frais de déplacement ou de transport pour les clients qui habitent dans des régions éloignées ne sont pas couverts par cette garantie.

Service sous garantie

Pour obtenir le service sous garantie, contacter le Centre de service Sears le plus proche aux États-Unis ou au Canada. La présente garantie n'est valide que pendant que cette laveuse est utilisée aux États-Unis ou au Canada.

Cette garantie vous donne des droits juridiques spécifiques et vous pourriez avoir d'autres droits qui pourraient varier d'un État à un autre ou d'une province à une autre.

Pour obtenir des informations sur la garantie Sears ou pour contacter un Centre de service Sears, veuillez consulter les numéros de service indiqués au dos de la couverture de ce manuel.

Sears, Roebuck and Co.,
D/817WA,
Hoffman Estates, IL 60179

Sears Canada Inc.,
Toronto, Ontario,
Canada M5B 2B8

*Une garantie différente peut être offerte au Canada.

Enregistrement du produit

Dans l'espace ci-dessous, inscrire vos numéros de modèle et de série complets et la date d'achat. Vous trouverez ces numéros sur la plaque signalétique tel qu'indiqué.

Ayez ces renseignements à la portée de la main pour obtenir une assistance ou un service rapide lorsque vous contactez Sears à propos de votre appareil ménager.

Numéro de modèle 110. _____

Numéro de série _____

Date d'achat _____

Conservez ces instructions et le reçu de vente pour référence ultérieure.

SÉCURITÉ DE LA LAVEUSE

Votre sécurité et celle des autres est très importante.

Nous donnons de nombreux messages de sécurité importants dans ce manuel et sur votre appareil ménager. Assurez-vous de toujours lire tous les messages de sécurité et de vous y conformer.



Voici le symbole d'alerte de sécurité.

Ce symbole d'alerte de sécurité vous signale les dangers potentiels de décès et de blessures graves à vous et à d'autres.

Tous les messages de sécurité suivront le symbole d'alerte de sécurité et le mot "DANGER" ou "AVERTISSEMENT". Ces mots signifient :

⚠ DANGER

Risque possible de décès ou de blessure grave si vous ne suivez pas immédiatement les instructions.

⚠ AVERTISSEMENT

Risque possible de décès ou de blessure grave si vous ne suivez pas les instructions.

Tous les messages de sécurité vous diront quel est le danger potentiel et vous disent comment réduire le risque de blessure et ce qui peut se produire en cas de non-respect des instructions.

IMPORTANTES INSTRUCTIONS DE SÉCURITÉ

AVERTISSEMENT : Pour réduire les risques d'incendie, de choc électrique ou de blessures lors de l'utilisation de la laveuse, suivre les précautions fondamentales dont les suivantes :

- Lire toutes les instructions avant d'utiliser la laveuse.
- Ne pas laver des articles qui ont été nettoyés ou lavés avec de l'essence ou imbibés d'essence, solvants de nettoyage à sec, ou autres substances inflammables ou explosives; ces substances peuvent émettre des vapeurs susceptibles de s'enflammer ou d'exploser.
- Ne pas ajouter d'essence, solvant de nettoyage à sec ou autre produit inflammable ou explosif dans l'eau de lavage. Ces substances peuvent émettre des vapeurs susceptibles de s'enflammer ou d'exploser.
- Dans certaines conditions, de l'hydrogène gazeux peut se former dans un circuit d'eau chaude qui n'a pas été utilisé pendant 2 semaines ou plus. **LE GAZ HYDROGÈNE EST EXPLOSIBLE.** Si le circuit d'eau chaude n'a pas été utilisé pendant une telle période, avant d'utiliser la laveuse, ouvrir tous les robinets d'eau chaude et laisser l'eau s'écouler pendant plusieurs minutes par chaque robinet. Ceci permettra l'évacuation de l'hydrogène gazeux accumulé. Comme ce gaz est inflammable, ne pas fumer ou utiliser une flamme nue au cours de cette période.
- Ne pas laisser des enfants jouer sur ou à l'intérieur de la laveuse. Bien surveiller les enfants lorsque la laveuse est utilisée à proximité d'enfants.
- Avant de mettre la laveuse au rebut ou hors de service, enlever la porte ou le couvercle.
- Ne pas tenter d'atteindre un article à l'intérieur de la cuve de la laveuse lorsque le tambour, la cuve ou l'agitateur est en mouvement.
- Ne pas installer ou remiser cette laveuse à un endroit où elle serait exposée aux intempéries.
- Ne pas modifier les organes de commande.
- Ne pas réparer ou remplacer un composant quelconque de la laveuse, ni entreprendre une opération de service, si ce n'est spécifiquement recommandé dans ce manuel ou dans un manuel d'instructions de réparations destiné à l'utilisateur; il est alors essentiel que la personne concernée comprenne ces instructions et soit compétente pour les exécuter.
- Voir "Spécifications électriques" pour les instructions de liaison à la terre.

CONSERVEZ CES INSTRUCTIONS

EXIGENCES D'INSTALLATION

Outillage et pièces

Rassembler les outils et pièces nécessaires avant d'entreprendre l'installation de la laveuse. Les pièces fournies se trouvent dans le panier de la laveuse.

Outillage nécessaire pour le raccordement du tuyau de vidange et des tuyaux d'arrivée d'eau :

- Pince (ouverture jusqu'à 1 $\frac{1}{16}$ po [3,95 cm])
- Lampe de poche (option)

Pièces fournies :

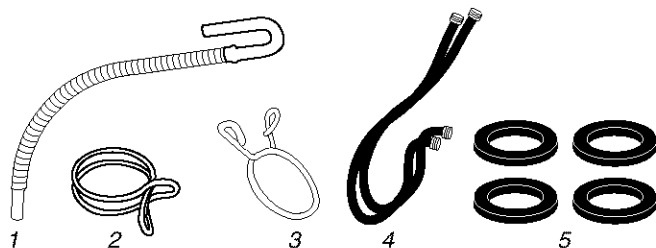

1. Tuyau de vidange
2. Bride de tuyau argent à double fil métallique (pour le bas du tuyau de vidange)
3. Bride de tuyau jaune à fil métallique unique (pour le haut du tuyau de vidange)
4. Tuyaux d'arrivée d'eau (2)
5. Joints plats pour les raccords des tuyaux d'arrivée d'eau (4)

Outillage nécessaire pour le raccordement du tuyau de vidange et le réglage de l'aplomb de la laveuse :

- Clé plate ou réglable de $\frac{1}{16}$ po (14 mm)
- Niveau
- Bloc de bois
- Règle ou mètre-ruban

Pièces fournies :

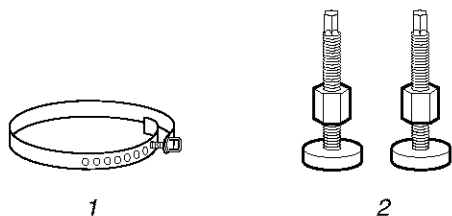

1. Sangle d'expédition avec goupille
2. Pieds de nivellement avant avec écrous (2)

Autres pièces

Les pièces mentionnées sont disponibles chez votre magasin Sears local ou du centre de service Sears. Pour obtenir plus de renseignements, veuillez composer le 1-800-4-MY-HOME® (1-800-469-4663).

Si vous avez :

Vous devrez acheter :

Évier de buanderie ou canalisation d'évacuation rigide plus haut que 96 po (2,4 m)

Système de pompage (si pas déjà installé)

Tuyau rigide de 1 po (2,5 cm) de diamètre

Adaptateur pour passer d'un tuyau rigide de 2 po (5 cm) de diamètre à 1 po (2,5 cm) de diamètre, pièce n° 3363920

Égout en hauteur

Évier de buanderie standard de 20 gal. (76 L), hauteur 39 po (99 cm) ou évier utilitaire, pompe de transfert et connecteurs (disponibles chez un fournisseur local de plomberie)

Drain de plancher

Brise-vide, pièce n° 285320; tuyau de vidange additionnel, pièce n° 3357090 et ensemble de connexion, pièce n° 285442

Robinets d'eau trop éloignés des tuyaux d'alimentation

2 tuyaux d'alimentation plus longs : 6 pi (1,8 m) pièce n° 76314, 10 pi (3 m) pièce n° 350008

Tuyau de vidange trop court

Tuyau de vidange, pièce n° 388423 et ensemble de connexion, pièce n° 285442

Tuyau de vidange trop long

Ensemble de connexion, pièce n° 285442

Canalisation d'évacuation obstruée par de la charpie

Filtre de protection, pièce n° 367031

Exigences de l'emplacement d'installation

La sélection de l'emplacement approprié pour la laveuse permettra d'optimiser sa performance et de minimiser le bruit et les risques de mouvement de la laveuse.

On peut installer la laveuse dans un sous-sol, une buanderie, un placard, ou un espace d'encastrement. (Voir "Système de vidange".)

IMPORTANT : Ne pas installer ni remiser la laveuse à un endroit exposé aux intempéries.

C'est à l'utilisateur du produit qu'incombe la responsabilité de l'installation.

Il vous faudra :

- Chauffe-eau réglé pour fournir à la laveuse de l'eau à 120°F (49°C).
- Prise de courant électrique reliée à la terre, à moins de 4 pi (1,2 m) du point de connexion du cordon d'alimentation à l'arrière de la laveuse. (Voir "Spécifications électriques".)
- Robinets d'eau chaude et d'eau froide situés à moins de 4 pi (1,2 m) des électrovannes de remplissage de la laveuse; une pression d'eau de 5-100 lb/po² (34,5-690 kPa). Les laveuses dotées de trois distributeurs nécessitent une pression de 20-100 lb/po² (138-690 kPa) pour le meilleur rendement.
- Plancher horizontal (avec une pente maximale de 1 po (2,5 cm) en-dessous de l'ensemble de la laveuse. L'installation de la laveuse sur un tapis est déconseillée.
- Plancher robuste capable de soutenir la laveuse avec une charge totale (laveuse, eau et linge) de 315 lb (143 kg).

Ne pas ranger ni faire fonctionner la laveuse à des températures inférieures à 32°F (0°C). Un résidu d'eau dans la laveuse risque de causer des dommages à basse température. Voir "Entretien de la laveuse" pour des renseignements sur l'hivernisation.

Installation dans un encastrement ou un placard

Les dimensions indiquées ci-après sont pour l'espacement recommandé autorisé, sauf les passages d'air d'une porte de placard. Les dimensions indiquées pour les passages d'air d'une porte de placard sont les espacements minimaux requis.

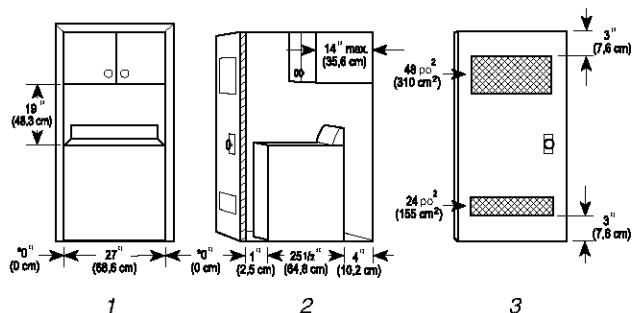

1. Vue avant
2. Vue de profil
3. Porte de placard avec ouvertures d'aération

- Accorder plus d'espace libre pour faciliter l'installation et l'entretien.
- Un espace libre plus important peut être nécessaire en présence de mur, porte et plinthes.
- On recommande un espace libre additionnel de 1 po (2,5 cm) sur chaque côté de la laveuse pour minimiser le transfert de bruit.
- Si un placard est fermé par une porte, celle-ci doit comporter des ouvertures d'aération en haut et en bas de dimensions minimales. Des portes à jalousies avec ouvertures de passage d'air en haut et en bas sont acceptables.
- Il faut aussi prendre en compte l'espace requis entre les appareils voisins.

Système de vidange

Le tuyau de vidange de la laveuse peut être raccordé à une canalisation d'évacuation (mur ou plancher), ou bien on peut rejeter l'eau de vidange dans un évier de buanderie ou un siphon de plancher. Sélectionner la méthode appropriée d'installation du tuyau de vidange. Voir "Autres pièces".

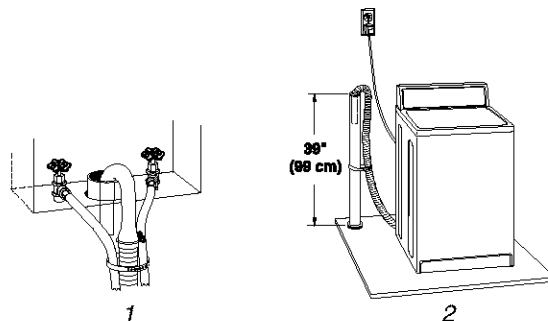

Raccordement à une canalisation d'évacuation - mur ou plancher (illustrations 1 et 2)

Le diamètre de la canalisation d'évacuation doit être d'au moins 2 po (5 cm). La capacité d'évacuation de la canalisation ne doit pas être inférieure à 17 gal. (64 L) par minute. Un adaptateur de 2 po (5 cm) à 1 po (2,5 cm) de diamètre est disponible pour le tuyau de rejet à l'égoût. Voir "Autres pièces".

La partie supérieure de la canalisation (point de raccordement) doit être situé entre 39 po (99 cm) (mini) et 96 po (244 cm) (maxi) au-dessus du bas de la laveuse.

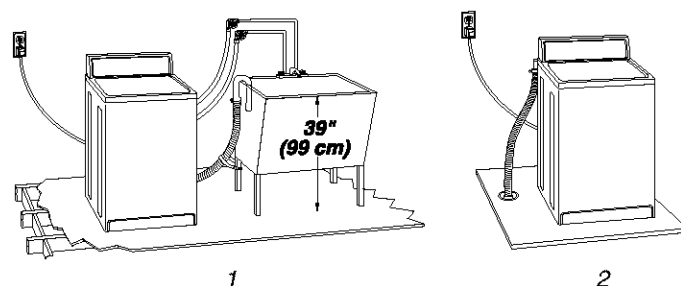

Évier de buanderie (illustration 1)

La capacité de l'évier doit être d'au moins 20 gal. (76 L). La partie supérieure de l'évier (point de raccordement) doit être située entre 39 po (99 cm) (mini) et 96 po (244 cm) (maxi) au-dessus du bas de la laveuse.

Siphon de plancher (illustration 2)

Le siphon de plancher doit comporter un brise-vide qui peut être acheté séparément. Voir "Autres pièces".

Le brise-vide doit être situé au moins à 28 po (71 cm) au-dessus du bas de la laveuse. Des tuyaux additionnels peuvent être nécessaires.

Spécifications électriques

⚠ AVERTISSEMENT



Risque de choc électrique

Brancher sur une prise à 3 alvéoles reliée à la terre.

Ne pas enlever la broche de liaison à la terre.

Ne pas utiliser un adaptateur.

Ne pas utiliser un câble de rallonge.

Le non-respect de ces instructions peut causer un décès, un incendie ou un choc électrique.

- Alimenter la laveuse au moyen d'un circuit individuel de 120 volts, 60 Hz, CA seulement, protégé par un fusible de 15 ou 20 ampères. On recommande l'emploi d'un fusible temporisé ou disjoncteur. Il est recommandé d'utiliser un circuit distinct pour alimenter uniquement cet appareil.
- Cette laveuse est dotée d'un cordon d'alimentation avec fiche de branchement à 3 broches, pour liaison à la terre.
- Pour minimiser le risque de choc électrique, on doit brancher le cordon d'alimentation sur une prise de courant murale de configuration correspondante (3 alvéoles) reliée à la terre conformément aux codes et règlements locaux. Si une prise de configuration correspondante n'est pas disponible, c'est au client qu'incombe la responsabilité et l'obligation personnelles de faire installer par un électricien qualifié une prise adéquatement mise à la terre.
- Si les codes le permettent et si un conducteur distinct de mise à la terre est utilisé, il est recommandé qu'un électricien qualifié détermine que la liaison à la terre est adéquate.
- Ne pas effectuer la liaison à la terre sur une canalisation de gaz.
- En cas de doute quant à la qualité de la liaison à la terre de la laveuse, vérifier auprès d'un électricien qualifié.

- Ne pas utiliser un fusible dans le circuit neutre ou de liaison à la terre.

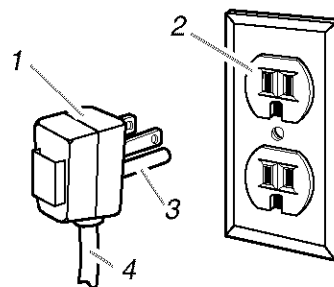

1. Fiche de branchement à 3 broches (liaison à la terre)
2. Prise à 3 alvéoles reliée à la terre
3. Broche de liaison à la terre
4. Cordon d'alimentation

INSTRUCTIONS DE LIAISON À LA TERRE

Pour une laveuse reliée à la terre et connectée par un cordon :

Cette laveuse doit être reliée à la terre. En cas d'anomalie de fonctionnement ou de panne, la liaison à la terre réduira le risque de choc électrique en offrant au courant électrique un itinéraire d'évacuation de moindre résistance. Cette laveuse est alimentée par un cordon électrique comportant un conducteur relié à la terre et une fiche de branchement munie d'une broche de liaison à la terre. La fiche doit être branchée sur une prise de courant appropriée qui est bien installée et reliée à la terre conformément à tous les codes et règlements locaux.

AVERTISSEMENT : Le raccordement incorrect de cet appareil au conducteur de liaison à la terre peut susciter un risque de choc électrique. En cas de doute quant à la qualité de la liaison à la terre de l'appareil, consulter un électricien ou technicien d'entretien qualifié.

Ne pas modifier la fiche de branchement fournie avec l'appareil – si la fiche ne correspond pas à la configuration de la prise de courant, demander à un électricien qualifié d'installer une prise de courant convenable.

Pour une laveuse raccordée en permanence :

Cette laveuse doit être raccordée à un système de câblage permanent en métal relié à la terre ou un conducteur relié à la terre doit être en fonction avec les conducteurs de circuit et raccordés à la borne de liaison à la terre ou la borne sur l'appareil ménager.

INSTRUCTIONS D'INSTALLATION

Avant de commencer

⚠ AVERTISSEMENT

Risque du poids excessif

Utiliser deux ou plus de personnes pour déplacer et installer la laveuse.

Le non-respect de cette instruction peut causer une blessure au dos ou d'autre blessure.

- Placer la laveuse sur du carton pour protéger le plancher, avant de la déplacer.
- Mettre la laveuse à environ 3 pieds (90 cm) de son emplacement d'installation final.

Élimination de la sangle d'expédition

Il faut retirer la sangle d'expédition pour que la laveuse fonctionne comme il faut. Autrement, elle produira un bruit excessif.

1. Ne pas couper la sangle jaune. Retirer complètement de la laveuse la sangle jaune d'expédition. Selon votre modèle, l'extrémité de la sangle d'expédition comportera deux ou trois goupilles lorsqu'elle est retirée de la laveuse. La prise de courant électrique est retenue par la sangle d'expédition.

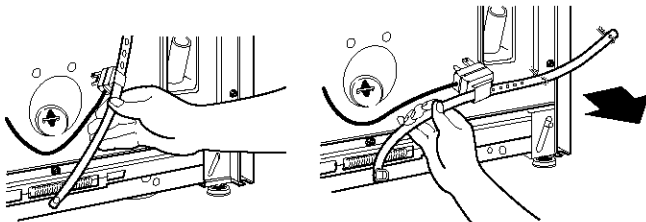

2. Tirer fermement pour sortir l'autre extrémité de la sangle d'expédition retenue à l'arrière de la laveuse. Vous dégagez ainsi les pieds de mise d'aplomb automatique de l'arrière de la laveuse.

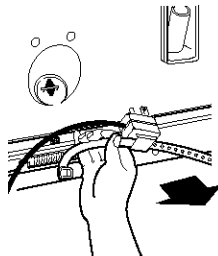

3. Couper la sangle d'expédition à 16 po (41 cm) environ de l'extrémité de la prise. Rechercher les mots "CUT HERE" (couper ici). Jeter l'extrémité contenant les goupilles. Dégager le reste de la sangle de la prise électrique. Utiliser le reste de la sangle d'expédition pour arrimer le tuyau de vidange.

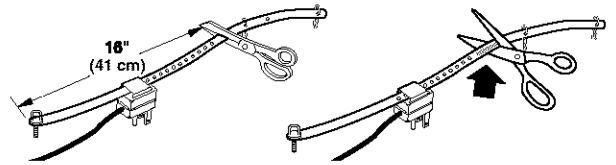

Raccordement du tuyau de vidange

Si le tuyau de vidange est convenablement raccordé, les planchers seront protégés des dommages imputables aux fuites d'eau. Pour que le tuyau de vidange ne puisse pas se détacher ou comporter une fuite, on doit l'installer conformément aux instructions suivantes.

IMPORTANT : Pour réaliser une installation correcte, il est essentiel de respecter cette procédure.

1. S'assurer que le tuyau de vidange est de la bonne longueur.
2. Mouiller la surface intérieure de l'extrémité rectiligne du tuyau de vidange avec l'eau du robinet. NE PAS UTILISER TOUT AUTRE LUBRIFIANT.
3. Ouvrir la bride à double fil (couleur argent) avec une pince et placer la bride sur l'extrémité rectiligne du tuyau de vidange à 1/4 po (6 mm) de l'extrémité.

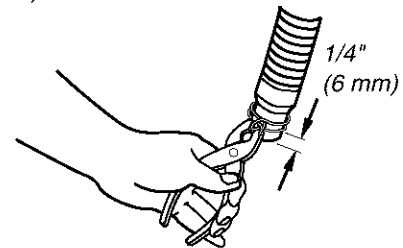

4. Ouvrir la bride. Tourner le tuyau dans un sens et dans l'autre tout en engageant l'extrémité du tuyau de vidange sur le raccord de vidange situé au bas de la laveuse. Poursuivre l'opération jusqu'à ce que le tuyau soit en contact avec la butée nervurée de la caisse.

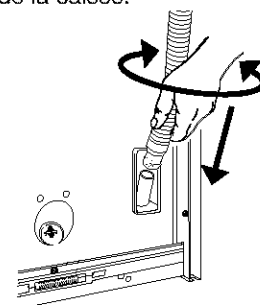

5. Placer la bride à l'endroit marqué "CLAMP" (bride). Relâcher la bride.

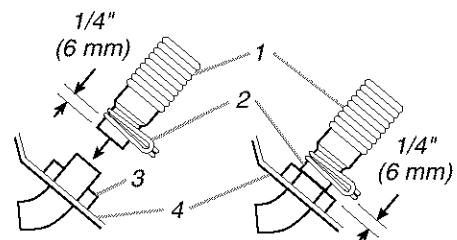

1. Tuyau d'évacuation
2. Bride
3. Butée nervurée
4. Caisse

Pour les systèmes de vidange à tuyau rigide ou évier de buanderie :

1. Ouvrir la bride jaune à fil unique avec une pince et l'enfiler sur l'extrémité en col de cygne du tuyau de vidange afin de maintenir ensemble la section de caoutchouc et la section ondulée.

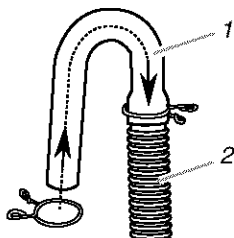

1. Extrémité en col de cygne
2. Tuyau de vidange

2. Placer l'extrémité en col de cygne du tuyau de vidange dans l'évier de buanderie ou le tuyau rigide de rejet à l'égout. Faire tourner l'extrémité en col de cygne pour éliminer les déformations.

Pour empêcher l'eau de vidange de refluer dans la laveuse :

- Ne pas redresser l'extrémité en col de cygne du tuyau de vidange ni forcer l'excédent de tuyau dans le tuyau de rejet à l'égout. Le tuyau de vidange devrait être bien immobilisé, tout en permettant le passage d'air.
- Ne pas mettre l'excédent du tuyau de vidange au fond de l'évier de buanderie.

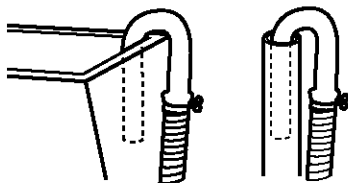

- Pour l'installation d'un drain de plancher, voir le numéro du nécessaire requis sous "Autres pièces".

Raccordement des tuyaux d'arrivée d'eau

1. Installer un joint plat neuf (fourni) dans chaque raccord de connexion. Enfoncer fermement chaque joint dans le raccord.

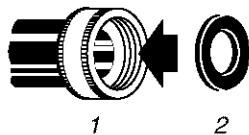

1. Raccord
2. Joint

Raccordement des tuyaux d'arrivée d'eau aux robinets

Vérifier que le panier de la laveuse est vide.

2. Connecter le tuyau comportant un raccord rouge au robinet d'eau chaude. Visser complètement le raccord à la main pour qu'il comprime le joint.
3. Connecter le tuyau comportant un raccord bleu au robinet d'eau froide. Visser complètement le raccord à la main pour qu'il comprime le joint.

4. Terminer le serrage des raccords - deux tiers de tour - avec une pince.

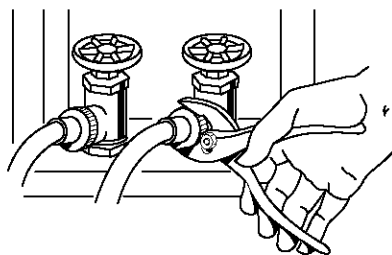

REMARQUE : Ne pas serrer excessivement pour ne pas endommager les composants.

Purger les canalisations d'eau

5. Faire couler de l'eau par les deux robinets et les tuyaux d'arrivée d'eau, dans un seau ou un évier de buanderie, pour éjecter toutes les particules solides présentes dans la canalisation qui pourraient obstruer les tamis à l'entrée de la laveuse.

Raccorder les tuyaux d'arrivée d'eau à la laveuse

6. Connecter le tuyau comportant le raccord rouge à l'entrée CHAUD (en bas) de l'électrovanne. La connexion du raccord rouge en premier facilite le serrage du raccord avec la pince. Visser complètement le raccord à la main pour qu'il comprime le joint. Terminer le serrage des raccords - deux tiers de tour - avec une pince.

REMARQUE : Ne pas serrer excessivement, pour ne pas endommager les composants.

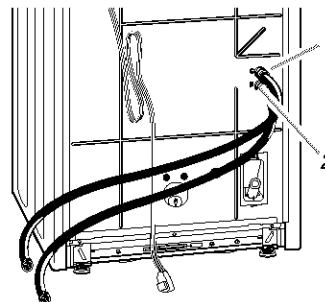

1. Electrovanne d'alimentation - bleue = eau froide
2. Electrovanne d'alimentation - rouge = eau chaude

REMARQUE : L'entrée peut se trouver du côté droit ou du côté gauche de la laveuse selon votre modèle.

7. Connecter le tuyau comportant un raccord bleu à l'entrée FROID (en haut) de l'électrovanne. Visser complètement le raccord à la main pour qu'il comprime le joint. Terminer le serrage des raccords - deux tiers de tour - avec une pince.

REMARQUE : Ne pas serrer excessivement, pour ne pas endommager les composants.

Inspection - recherche des fuites

- Ouvrir les robinets d'eau; inspecter pour rechercher les fuites. Une petite quantité d'eau peut pénétrer dans la laveuse. Il suffira de la vidanger plus tard.

REMARQUE : Remplacer les tuyaux d'arrivée d'eau après 5 ans d'utilisation pour réduire le risque de défaillance intempestive. Prendre note de la date d'installation ou de remplacement des tuyaux d'arrivée d'eau, pour référence ultérieure.

- Si on ne raccorde qu'une canalisation d'eau, il faut mettre un bouchon sur l'autre entrée d'arrivée d'eau.
- Inspecter périodiquement les tuyaux; les remplacer en cas de gonflement, d'écrasement, de coupure, d'usure ou si une fuite se manifeste.

Immobilisation du tuyau de vidange

- Faire passer le cordon d'alimentation par-dessus la console.
- Enlever tout carton utilisé pour le déplacement de la laveuse.
- Trouver la pièce restante de la sangle d'expédition (pas l'extrémité avec les goupilles) dans l'étape 3 de "Élimination de la sangle d'expédition".

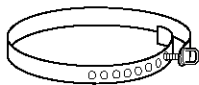

Portion restante de la sangle d'expédition

- Fixer le tuyau de vidange au pied de l'évier de buanderie ou au tuyau rigide de rejet à l'égout, avec l'attache de fixation. Pousser l'attache de fixation dans le trou le plus proche de la sangle d'expédition. (Voir les illustrations 1 ou 2.)

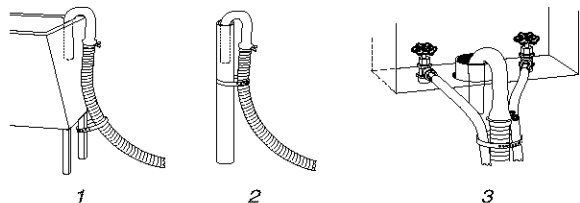

Si les robinets d'eau et le tuyau rigide de rejet à l'égout sont placés en retrait, introduire l'extrémité en col de cygne du tuyau de vidange dans le tuyau rigide de rejet à l'égout. Attacher fermement les tuyaux d'arrivée d'eau et le tuyau de vidange ensemble, avec l'attache de fixation. (Voir l'illustration 3.)

Réglage de l'aplomb de la laveuse

Un bon aplomb de la laveuse minimisera le bruit et les vibrations.

Installation des pieds de nivellement avant

- Soulever l'avant de la laveuse d'environ 4 po (10,2 cm) avec un bloc de bois ou un objet semblable. Le bloc doit pouvoir supporter le poids de la laveuse.
- Visser l'écrou sur chaque pied de nivellement jusqu'à 1 po (2,5 cm) de la base.

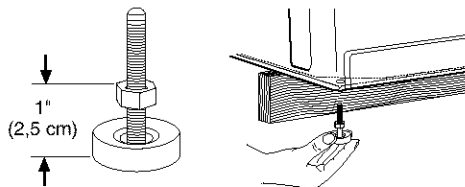

- Visser les pieds dans les trous appropriés aux coins avant de la laveuse jusqu'à ce que les écrous touchent la laveuse.

REMARQUE : Ne pas serrer les écrous tant que la laveuse n'est pas d'aplomb.

- Incliner la laveuse vers l'arrière et enlever le bloc de bois. Abaisser doucement la laveuse jusqu'au plancher.
- Glisser la laveuse à son emplacement final.
- Incliner la laveuse vers l'avant pour soulever l'arrière à au moins 4 po (10,2 cm) du plancher. On peut percevoir le son émis lors de l'auto-réglage des pieds arrière. Abaisser la laveuse jusqu'au plancher.
- Vérifier l'aplomb de la laveuse en plaçant un niveau sur le bord de la table, transversalement, puis dans le sens avant arrière.
- Si la laveuse n'est pas d'aplomb, la déplacer légèrement, l'incliner vers l'arrière et soulever l'avant avec un bloc de bois et ajuster le déploiement des pieds selon le besoin. Répéter les étapes 5 à 8 jusqu'à ce que la laveuse soit d'aplomb.

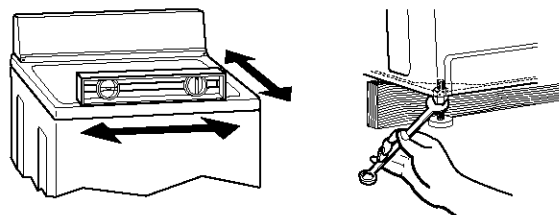

- Après avoir placé la laveuse d'aplomb à son emplacement final, utiliser une clé plate de 3/16 po (14 mm) pour visser les écrous sur les pieds, fermement contre la caisse de la laveuse.

Si les écrous ne sont pas bloqués contre la caisse de la laveuse, la laveuse peut vibrer.

Achever l'installation

- Consulter les spécifications électriques. Vérifier que la tension électrique disponible est correcte et que la prise de courant est convenablement reliée à la terre. (Voir "Spécifications électriques".)
- Vérifier que toutes les pièces sont maintenant installées. S'il reste des pièces, étudier attentivement la description de chaque étape pour identifier quelle étape a été omise.

3. Vérifier que tous les outils utilisés sont présents.
4. Vérifier que la sangle d'expédition jaune a été enlevée de l'arrière de la laveuse et utilisée pour fixer le tuyau de vidange.
5. Éliminer/recycler tout matériau d'emballage.
6. Vérifier que chaque robinet d'arrivée d'eau est ouvert.
7. Inspecter pour rechercher les fuites - autour des robinets et des tuyaux d'arrivée d'eau.

⚠ AVERTISSEMENT



Risque de choc électrique

Brancher sur une prise à 3 alvéoles reliée à la terre.

Ne pas enlever la broche de liaison à la terre.

Ne pas utiliser un adaptateur.

Ne pas utiliser un câble de rallonge.

Le non-respect de ces instructions peut causer un décès, un incendie ou un choc électrique.

8. Brancher sur une prise à 3 alvéoles reliée à la terre.
9. Enlever la pellicule de protection sur la console, et les rubans adhésifs qui peuvent rester collés dans la laveuse.
10. Lire la section "Utilisation de la laveuse" dans les instructions pour l'utilisateur de la laveuse.
11. Pour tester le bon fonctionnement de la laveuse, verser dans le panier de la laveuse ou dans le distributeur de détergent (sur certains modèles) la moitié de la quantité normale recommandée de détergent en poudre ou liquide. Fermer le couvercle. Choisir tout programme, et appuyer sur le bouton START (mise en marche). Laisser la machine exécuter le programme complet.

CARACTÉRISTIQUES ET AVANTAGES

Votre nouvelle laveuse comporte plusieurs caractéristiques spéciales qui contribuent au nettoyage correct et au soin des tissus. Voici les descriptions des caractéristiques et leurs avantages :

Agitateur TOTAL CARE™

L'agitateur TOTAL CARE™ se déplace dans trois directions pour assurer un nettoyage correct. Dans la partie inférieure de la laveuse, les pales de l'agitateur effectuent un mouvement de va-et-vient pour assouplir les tissus et détacher la saleté. La partie supérieure de l'agitateur dispose de pales qui poussent les vêtements vers le bas dans un mouvement de spirale pour profiter de la meilleure action de lavage. Un mouvement de roulement déplace les vêtements qui se trouvent au fond. Pour vos charges les plus grosses, l'agitateur TOTAL CARE™ utilise un mouvement vertical qui détecte la "grosse charge" et guide les articles vers le fond.

Capacité KING SIZE™

Votre laveuse peut laver des charges pleines de vêtements de travail épais, serviettes ou articles mélangés (voir "Chargement"). Les charges comportant peu d'articles peuvent avoir un réglage de niveau d'eau bas et nécessitent une durée de lavage plus courte.

Système Ultra rinçage

Vous pouvez ajuster votre programme de lavage avec une commande d'options de rinçage à cinq positions. Tout d'abord, régler le bouton de commande de sélection de programme (minuterie) là où vous désirez que le programme commerce. Puis régler le bouton de commande des options de rinçage là où vous voulez que le programme s'arrête. De plus, vous pouvez ajouter un deuxième rinçage automatique aux programmes Ultra Clean (ultra propre) et Permanent Press II (pressage permanent).

Système d'insonorisation QUIET PAK™ III

Le système d'insonorisation QUIET PAK™ III est conçu pour réduire les bruits de l'eau et de bourdonnements. La caisse est isolée avec des matériaux d'amortissement des sons. Une couverture qui absorbe les bruits sous le moteur et la boîte de vitesses aide également à insonoriser la laveuse pour réduire les bruits de vibration.

Distributeur TRIPLE SMART™

Le distributeur TRIPLE SMART™ assure que le détergent, l'eau de Javel et l'assouplissant de tissu sont introduits dans la laveuse au moment approprié et se diluent correctement. Le distributeur rend votre laveuse vraiment automatique en vous évitant d'avoir à retourner à la laveuse pendant le programme pour y mettre du détergent, de l'eau de Javel ou de l'assouplissant de tissu.

Vitesses de lavage/essorage

Six combinaisons de vitesses sont fournies pour l'action de lavage (de l'agitateur) et le mouvement d'essorage (du panier). Un bouton de sélection de vitesses (Speeds) vous permet de sélectionner une vitesse de lavage/essorage pour différents types de tissus et niveaux de saleté. Voir "Sélection de vitesses de lavage/essorage".

Niveau et température de l'eau

La commande du niveau d'eau fournit la flexibilité d'économiser de l'eau lors du lavage de petites charges. Un bouton de commande de la température de l'eau vous permet de sélectionner une température de l'eau de lavage et de rinçage selon le type de charge que vous lavez. Les réglages de commande automatique de la température (CAT) éliminent les inquiétudes de détergent non-dissous et assurent des résultats de nettoyage constants d'une saison à l'autre avec des lavages à l'eau tiède et à froid.

UTILISATION DE LA LAVEUSE

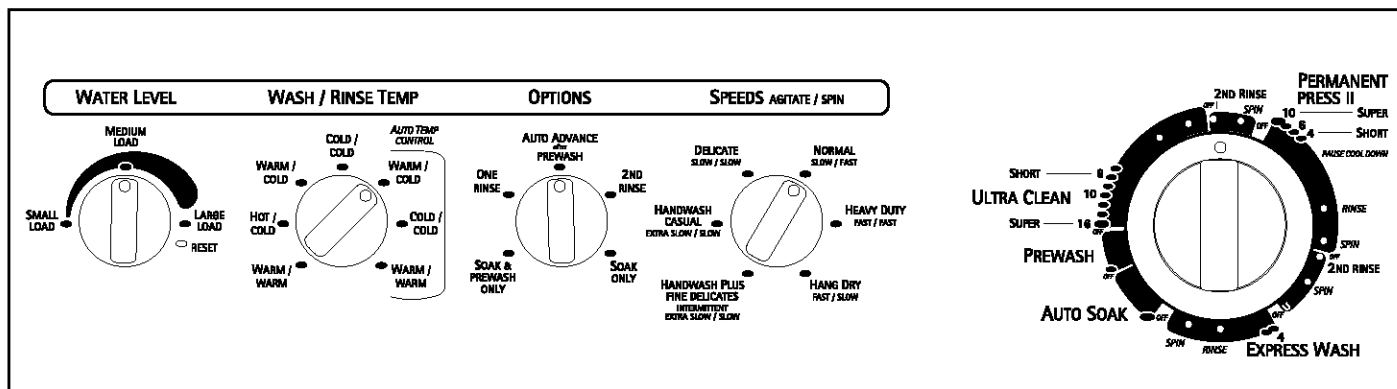

Mise en marche de la laveuse

AVERTISSEMENT



Risque d'incendie

Ne jamais mettre des articles humectés d'essence ou d'autres fluides inflammables dans la laveuse.

Aucune laveuse ne peut complètement enlever l'huile.

Ne pas faire sécher des articles qui ont été salis par tout genre d'huile (y compris les huiles de cuisson).

Le non-respect de ces instructions peut causer un décès, une explosion ou un incendie.

AVERTISSEMENT : Pour réduire le risque d'incendie, de choc électrique ou de blessures corporelles, lire les INSTRUCTIONS IMPORTANTES DE SÉCURITÉ avant de faire fonctionner cet appareil.

Les renseignements suivants sont un guide pour la mise en marche de votre laveuse. Les renvois périodiques à d'autres sections de ce guide permettent d'obtenir plus de renseignements.

- Mettre une charge de vêtements triés dans la laveuse sans la tasser.
 - Charger uniformément pour maintenir l'équilibre de la laveuse. Mélanger les gros et les petits articles.
 - Les articles doivent pouvoir se déplacer facilement dans l'eau de lavage. Une surcharge peut causer un piètre nettoyage.
 - Pour réduire les faux plis des vêtements à pressage permanent et certains tricots synthétiques, utiliser un réglage de charge importante pour avoir plus d'espace (voir étape 6).

- Verser la quantité mesurée de détergent en poudre ou liquide dans le distributeur de détergent.



REMARQUE : On peut ajouter de la Javel en poudre ou liquide sans danger pour les couleurs à ce distributeur. Veiller à utiliser de la Javel en poudre sans danger pour les couleurs avec un détergent en poudre approprié ou de la Javel en liquide sans danger pour les couleurs avec un détergent liquide approprié.

- Verser la mesure d'eau de Javel dans le distributeur d'eau de Javel, si désiré. L'eau de Javel est diluée et automatiquement distribuée au cours du programme de lavage.

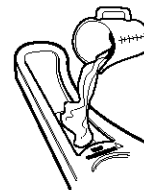

- Ne jamais utiliser plus de 1 tasse (250 mL) pour une charge complète. Utiliser moins pour une plus petite charge.
 - Suivre les instructions du fabricant pour une utilisation en toute sécurité.
 - Pour éviter les renversements, utiliser une tasse avec un bec verseur. Ne pas laisser l'eau de Javel éclabousser, se renverser ou couler dans le panier de la laveuse.
 - Utiliser seulement de l'eau de Javel dans ce distributeur.
- Verser un assouplissant de tissu liquide dans le distributeur d'assouplissant de tissu, si désiré.

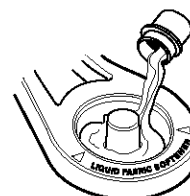

- Ne pas remplir excessivement. Le distributeur contient 3 oz (94 mL), ou un bouchon normal d'assouplissant de tissu.

- L'assouplissant de tissu est distribué au cours du rinçage final.
 - Ne pas renverser ou dégoutter d'assouplissant de tissu sur les vêtements.
 - Utiliser seulement de l'assouplissant de tissu dans ce distributeur.
5. Rabattre le couvercle de la laveuse.
 6. Tourner le sélecteur du niveau d'eau (Water Level) au bon réglage pour votre charge de lavage et le type de tissu à laver.
 - Choisir un niveau d'eau qui permet que la charge se déplace librement pour le meilleur soin des tissus. Voir "Chargement".
 - Vous pouvez passer à un niveau d'eau plus élevé une fois que la laveuse a commencé à se remplir en tournant le bouton à un réglage différent.

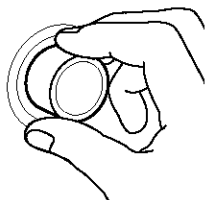

7. Régler le sélecteur de température de l'eau (Water Temperature) au réglage approprié pour le type de tissu et le niveau de saleté de la charge. Utiliser l'eau la plus chaude sans danger pour le tissu. Suivre les instructions sur l'étiquette des vêtements.

Temp. de l'eau	Utilisation
Chaude	Blancs et couleurs claires Saleté intense
Tiède	Couleurs vives Saletés de modérées à légères
Froide	Couleurs qui déteignent ou s'atténuent Saletés légères

REMARQUE : Dans les températures d'eau de lavage inférieures à 70°F (21°C), les détergents ne se diluent pas bien. Les saletés peuvent être difficiles à enlever. Certains tissus peuvent retenir les faux plis et comporter un boulochage accru (formation de petites boules de charpie sur la surface des vêtements).

(FACULTATIF) La Commande automatique de la température (CAT) détecte et maintient électroniquement une température régulière de l'eau en régulant l'entrée d'eau chaude et d'eau froide.

- Même dans un lavage à froid, de l'eau tiède entre dans la laveuse pour maintenir une température minimum de (65°F (19°C)).
- Le lavage à l'eau tiède est maintenu à environ 95°F (35°C).
- Le rinçage à l'eau tiède est maintenu à environ 70° (21°C) pour tous les réglages de rinçage à l'eau tiède.

8. (OPTIONS DE RINÇAGE) Vous pouvez personnaliser votre lavage en ajoutant des options de rinçage à vos sélections de programme. Un programme se "mettra en marche" là où vous réglez le bouton de commande de sélection de programme (minuterie). Voir "Sélection d'un programme et d'une durée". Le programme "s'arrêtera" là où vous réglez le bouton de commande des options de rinçage. Ce bouton dispose de réglages pour :
 - Un rinçage. Utiliser cette option pour obtenir un rinçage après un programme de lavage de base, rinçage et essorage, et vidange et essorage.
 - 2e rinçage. Un 2e rinçage peut être ajouté aux programmes Ultra Clean (ultra propre) et Permanent Press II (pressage permanent).
 - Trempage seulement. Utiliser cette option pour les taches tenaces et les saletés qui demandent plus de temps pour être éliminées.
 - Trempage et pré-lavage. Sélectionner l'option de pré-lavage pour assurer un nettoyage en profondeur de vos charges très sales et tachées.
 - Avance automatique après pré-lavage. Ce réglage économisera votre détergent du pré-lavage et mettra automatiquement le programme Ultra Clean (Ultra propre) en marche. Une pause de 2 minutes est prévue entre les programmes.

REMARQUE : Pré-lavage seulement et Trempage et pré-lavage devraient être suivis d'un programme de lavage principal avec l'addition de détergent supplémentaire. Trempage seulement devrait être suivi d'un programme de lavage principal sans détergent supplémentaire.

9. Régler le bouton de commande de la vitesse selon le type de tissu de la charge. Voir "Sélection de vitesses de lavage/essorage".
10. Appuyer sur le bouton de commande de programme (minuterie) et le tourner dans le sens horaire au programme que vous désirez. Réduire le temps de lavage lors de l'utilisation d'un réglage pour petite charge. Voir "Sélection d'un programme et d'une durée".



Retirer le bouton de commande de sélection de programme (minuterie) pour mettre la laveuse en marche.

Pour arrêter et remettre la laveuse en marche

- Pour arrêter la laveuse à tout moment, appuyer sur le bouton de commande de sélection de programme (minuterie).
- Pour remettre la laveuse en marche, rabattre le couvercle (si ouvert) et retirer le bouton de commande de sélection de programme (minuterie).

Sélection des vitesses de lavage/essorage

Cette section décrit les vitesses de lavage/essorage que vous pouvez sélectionner avec la commande des vitesses. Chaque réglage de vitesse est conçu pour différents types de tissu et niveaux de saleté.

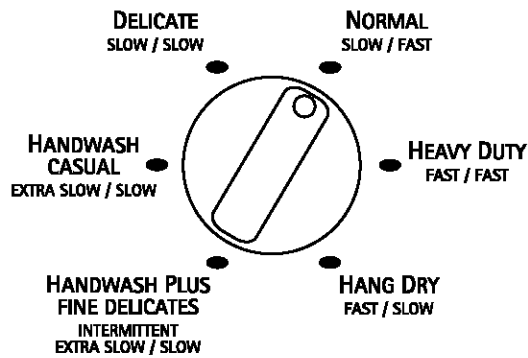

Bouton de sélection de vitesses

Normal (vitesse normale)

Ce réglage de vitesse convient aux articles de coton et de lin normalement sales. Le réglage combine une vitesse d'agitation lente et des vitesses d'essorage rapide pour réduire la durée de séchage.

Heavy Duty (vitesse service intense)

Ce réglage de vitesse convient aux charges robustes ou très sales. Le réglage combine une vitesse d'agitation rapide et des vitesses d'essorage rapides.

Hang Dry (vitesse séchage à l'air)

Ce réglage de vitesse convient aux tissus robustes de pressage permanent qui sécheront sur une corde à linge. Le réglage combine une vitesse d'agitation rapide et des vitesses d'essorage lentes pour réduire le froissement.

Handwash Plus Fine Delicates (vitesse pour tissus fins délicats à lavage à la main Plus)

Utiliser ce réglage de vitesse pour les articles lavables à la main et de soin spécial. L'action de lavage comporte des périodes répétées d'agitation et de trempage à vitesse extra-lente. Des vitesses d'essorage lentes réduisent le froissement.

REMARQUE : Ne pas utiliser ce programme pour des articles encombrants tels que des couvertures. Certains articles "lavables à la main", en particulier la laine, rétrécissent naturellement au lavage. Pendant qu'ils sont encore mouillés, mettre ces articles en forme en les étirant délicatement à la taille originale. Laisser les articles sécher à plat.

Handwash/Casual (vitesse lavage à la main/tout-aller)

Ce réglage de vitesse convient à la lingerie et aux tricotés légers. Le réglage combine une agitation à vitesse extra-lente pour un enlèvement des taches en douceur et des vitesses d'essorage lentes pour réduire le froissement.

Delicate (vitesse pour articles délicats)

Ce réglage de vitesse convient aux tissus en tricot lavables et aux tissus de pressage permanent. Le réglage combine une agitation à vitesse lente pour un enlèvement des taches en douceur et des vitesses d'essorage lentes pour réduire le froissement.

Sélection d'un programme et d'une durée

Cette section décrit les programmes de lavage disponibles et vous aidera à faire les meilleures sélections de programme pour vos charges de lavage. Chaque programme est conçu pour différents types de tissu et niveaux de saleté.

- La laveuse fait une pause brève au cours de chaque programme. Ces pauses sont normales. Se référer à la section "Bruits normaux" pour en savoir plus sur les bruits que vous pourrez entendre durant un programme de lavage.

- Se référer à la section "Compréhension des programmes de la laveuse" pour savoir ce qui se passe pendant un programme de lavage.

REMARQUE : Utiliser la durée complète pour les saletés intenses et les tissus robustes. Pour les saletés légères et les tissus délicats, réduire la durée.

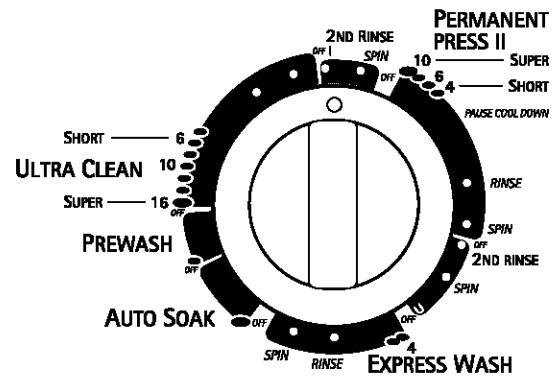

Bouton de commande de sélection de programme (Minuterie)

Programme de Pressage permanent (Permanent Press) II

Ce programme comprend un procédé de refroidissement de la charge qui réduit le froissement par rapport à d'autres programmes. Choisir jusqu'à 10 minutes de temps de lavage.

REMARQUE : Quand la minuterie atteindra Pause, la laveuse se vidangera et fera une pause de pas plus de deux minutes pendant qu'une partie de l'eau de lavage sera vidangée et remplacée par l'eau de rinçage.

Programme Ultra propre (Ultra Clean)

Utiliser ce programme pour la plupart des charges pour obtenir une durée de lavage de 6 à 16 minutes.

Programme de pré-lavage (Prewash)

Utiliser ce programme pour obtenir plusieurs minutes supplémentaires d'agitation pour faciliter l'élimination des saletés intenses et des taches tenaces qui nécessitent un prétraitement. Ajouter du détergent dans le panier de la laveuse pour ce programme. Lorsque le pré-lavage est terminé, la laveuse procédera à une vidange et un essorage. Ajouter du détergent et régler un nouveau programme de lavage.

Programme de trempage automatique (Auto Soak)

Ce programme est conçu pour favoriser l'élimination des saletés intenses et taches qui nécessitent un prétraitement. Ce programme comporte de brèves périodes d'agitation et de trempage et se termine par une durée de trempage illimitée. Régler à nouveau à un réglage d'essorage pour enlever l'excès d'eau. Si l'eau est enlevée, ajouter du détergent et régler la laveuse au programme de lavage désiré. Si l'eau n'est pas enlevée, sélectionner un nouveau programme de lavage (ne pas ajouter de détergent).

REMARQUE : L'eau chaude n'est pas recommandée pour le trempage. Elle pourrait fixer certaines taches.

Trempage automatique et pré-lavage (Auto Soak and Prewash) combinés

Utiliser ce programme pour combiner les caractéristiques de trempage automatique et de pré-lavage automatique. Ajouter du détergent au distributeur après avoir réglé le niveau de l'eau et la température de l'eau. Régler la commande d'options de rinçage à Trempage et pré-lavage seulement. Régler le bouton de commande de sélection de programme (minuterie) à Auto Soak (Trempage automatique), puis retirer le bouton pour mettre la laveuse en marche. La laveuse effectuera le programme de trempage automatique et commencera automatiquement le programme Auto Prewash (Pré-lavage automatique).

REMARQUE : L'eau chaude n'est pas recommandée pour le trempage. Elle pourrait fixer certaines taches.

Express Wash (Lavage rapide)

Utiliser ce programme pour de petites charges de vêtements légèrement sales qui sont requis sans délai. Ce programme combine un culbutage à vitesse rapide, un temps de lavage raccourci, et un essorage à vitesse extra élevée pour raccourcir le temps de séchage.

Rinçage et essorage

Quand on utilise plus de détergent dans un programme pour vêtements très sales, ou pour des articles qui nécessitent des soins de lavage spéciaux, un rinçage et un essorage supplémentaires peuvent être nécessaires.

1. Régler les commandes du niveau d'eau, de la température de l'eau, des options de rinçage (à One Rinse - un rinçage) et des vitesses.
2. Appuyer sur le bouton de commande de sélection de programme (minuterie) et le tourner dans le sens horaire à un des réglages Rinse (rinçage).
3. Tirer sur le bouton de commande de sélection de programme (minuterie). La laveuse se remplit pour le niveau d'eau sélectionné, agite, vidange et essore.

Vidange et essorage

Une vidange et un essorage peuvent aider à diminuer les temps de séchage pour les tissus robustes ou les articles qui nécessitent un soin particulier en enlevant l'excès d'eau.

1. Régler la commande des options de rinçage à One Rinse (un rinçage).
2. Régler la commande de vitesse :
 - Pour un essorage rapide, utiliser le réglage Heavy Duty (service intense).
 - Pour un essorage lent, utiliser Delicate (réglage délicat).
3. Appuyer sur le bouton de commande de sélection de programme (minuterie) et le tourner dans le sens horaire à un des réglages Spin (essorage).
4. Tirer sur le bouton de commande de sélection de programme (minuterie). La laveuse vidange, puis essore.

Compréhension des programmes de la laveuse

Lorsqu'on tire le bouton de commande de programme après avoir placé l'index du bouton à la position désirée, la laveuse se remplit d'eau jusqu'au niveau choisi (correspondant au volume de la charge de linge) avant de se mettre en marche (agitation et chronométrage). L'agitation commence immédiatement après le remplissage; le couvercle de la laveuse doit être rabattu pour que l'agitation s'effectue.

Durant l'agitation, l'agitateur suscite une action continue de culbutage (sur certains modèles) qui fournit un nettoyage en profondeur de la charge à laver.

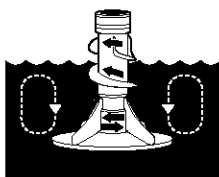

Après le commencement de l'agitation, le bouton de commande de programme tourne dans le sens horaire jusqu'à la position Off (arrêt), qui correspond à la fin du programme.

REMARQUE : La laveuse effectue de brèves pauses au cours de chaque programme. Ceci est normal pour le fonctionnement de la laveuse.

LAVAGE

RINÇAGE



1. Remplissage



1. Remplissage



2. Lavage : durée choisie



2. Rinçage

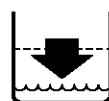

3. Vidange-sans agitation[†]

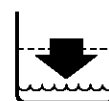

3. Vidange-sans agitation



4. Essorage



4. Essorage-rinçage par arrosage



5. Essorage

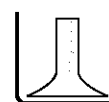

6. Arrêt

[†] Pour le programme Permanent Press (Pressage permanent), vidange partielle, remplissage, brève agitation et vidange.

Sons normaux

La nouvelle laveuse peut émettre des bruits que votre ancienne ne faisait pas. Comme les bruits ne sont pas familiers, vous vous inquiétez peut-être. Ces bruits sont normaux.

Pendant le lavage

Lorsque vous choisissez le réglage pour une petite charge à laver, votre laveuse a un niveau d'eau plus bas. Avec ce niveau d'eau plus bas, on peut entendre un cliquetis de la portion supérieure de l'agitateur.

Durant la vidange

Si l'eau est vidée rapidement de la laveuse (d'après l'installation), vous pouvez entendre de l'air attiré par la pompe pendant la fin de la vidange.

Après la vidange et avant l'essorage

Lorsque le programme change de vidange à essorage, vous pouvez entendre les engrenages qui s'enclenchent.

CONSEILS DE LESSIVAGE

Préparation des vêtements pour le lavage

Suivre les recommandations suivantes pour prolonger la vie de vos vêtements.

- Fermer les fermetures à glissière, les boutons pression et les crochets pour éviter d'accrocher d'autres articles. Enlever les épingles, les boucles et autres objets durs pour éviter d'égratigner l'intérieur de la laveuse. Ôter les garnitures et les ornements non lavables.
- Vider les poches et les retourner.
- Retourner les revers et enlever la charpie et la poussière avec une brosse.
- Retourner les tricots synthétiques pour éviter le boulochage.
- Attacher les cordons et les ceintures-écharpes pour empêcher l'emmêlement.
- Réparer les déchirures, les ourlets et coutures décosus.
- Traiter les taches.
- Les vêtements tachés ou mouillés devraient être lavés sans délai pour obtenir les meilleurs résultats.

Tri

- Séparer les articles très sales des articles légèrement sales, même si on les lave normalement ensemble. Séparer les articles qui forment de la charpie (serviettes, chenille) des articles qui attrapent la charpie (velours côtelé, synthétique, pressage permanent). Dans la mesure du possible, retourner les articles qui forment de la charpie.
- Séparer les couleurs foncées et les articles grand teint des articles qui déteignent.
- Trier en fonction des tissus et de la confection (cotons solides, tricots, articles délicats).

Déchargement

- Retirer les vêtements de la laveuse une fois que le programme est terminé. Des objets en métal comme les fermetures éclair, les boutons pressions et les boucles peuvent rouiller si on les laisse longtemps dans le panier de la laveuse.

Chargement

Suggestions de chargement (capacité maximale de charge)

Laveuse KING SIZE™ Capacité Plus

Vêtements de travail

4 jeans	2 survêtements (bas)
4 pantalons	2 survêtements (haut)
4 chemises	

Serviettes

10 serviettes de bain	14 débarbouillettes
10 serviettes à main	

Charge mixte

3 draps (1 très grand, 2 simples)	9 tee-shirts
4 taies d'oreiller	9 shorts
3 chemises	10 mouchoirs de poche
3 chemisiers	

ENTRETIEN DE LA LAVEUSE

Nettoyage de la laveuse

Nettoyage de l'extérieur

Utiliser une éponge ou un linge doux humide pour essuyer les renversements de détergent ou d'eau de Javel. Essuyer occasionnellement les surfaces externes de la laveuse pour maintenir son aspect d'appareil neuf.

Nettoyage de l'intérieur

Pour nettoyer l'intérieur de la laveuse, ajouter 1 tasse (250 mL) d'eau de Javel et 1 mesure ou bouchon plein de détergent dans le distributeur, puis faire effectuer le programme Normal à l'eau chaude. Répéter ce processus au besoin.

REMARQUE : Pour éliminer les dépôts imputables à la dureté de l'eau, utiliser un produit de nettoyage sans danger pour la laveuse.

Tuyaux flexibles d'alimentation de la laveuse

Remplacer les tuyaux d'alimentation après cinq ans d'utilisation afin de réduire les risques de problèmes avec les tuyaux. Inspecter périodiquement et remplacer les tuyaux d'alimentation comportant des renflements, des écrasements, des coupures, des signes d'usure ou de fuites.

Lors du remplacement des tuyaux d'alimentation, inscrire la date du remplacement sur l'étiquette à l'aide d'un marqueur permanent.

Préparation avant les vacances, un entreposage ou un déménagement

Installer et remettre la laveuse à un emplacement où elle ne sera pas exposée au gel. Comme il peut rester un résidu d'eau dans les tuyaux, le gel pourrait endommager la laveuse. Si la laveuse doit faire l'objet d'un déménagement ou être remise au cours d'une période hivernale, exécuter les opérations de préparation.

Période d'inutilisation ou de vacances :

On doit faire fonctionner la laveuse seulement lorsqu'on est présent. Si les utilisateurs doivent partir en vacances ou ne pas utiliser la laveuse pendant une période prolongée, il convient d'exécuter les opérations suivantes :

- Débrancher la laveuse ou déconnecter la source de courant électrique.
- Fermer les robinets d'arrivée d'eau. Ceci évitera les risques d'inondation (à l'occasion d'une surpression) au cours de la période d'absence.

Préparation de la laveuse pour l'hiver :

1. Fermer les deux robinets d'arrivée d'eau.
2. Déconnecter et vider les tuyaux flexibles d'alimentation d'eau.
3. Verser dans le panier 1 pinte (1 L) d'antigel pour véhicules récréatifs.
4. Faire exécuter à la laveuse un programme d'essorage prolongé.
5. Débrancher la laveuse ou déconnecter la source de courant électrique.

Avant de réutiliser la laveuse :

1. Rincer les tuyaux flexibles d'arrivée d'eau.
2. Reconnecter les tuyaux flexibles d'alimentation d'eau.
3. Ouvrir les deux robinets d'arrivée d'eau.
4. Brancher la laveuse ou reconnecter la source de courant électrique.
5. Faire exécuter à la laveuse n'importe quel programme de lavage avec ½ mesure de la quantité de détergent normalement recommandée pour éliminer l'antigel.

Transport de la laveuse :

1. Fermer les deux robinets d'arrivée d'eau.
2. Déconnecter et reconnecter les tuyaux flexibles d'alimentation d'eau.
3. Si la laveuse est déménagée pendant une période de gel, verser dans le panier 1 pinte (1 L) d'antigel pour véhicules récréatifs. Faire exécuter à la laveuse un programme Extended Spin (Essorage prolongé).
4. Déconnecter le dispositif de vidange du système de vidange.
5. Débrancher le cordon d'alimentation.
6. Placer les tuyaux flexibles d'alimentation d'eau dans le panier.
7. Faire passer le cordon d'alimentation et le tuyau d'évacuation par-dessus le bord et les mettre dans le panier.
8. Placer dans l'ouverture du panier le bouchon de mousse expansée utilisé lors de l'expédition de la laveuse. Fermer le couvercle et le maintenir en place avec un bout de ruban adhésif sur le couvercle et sur l'avant de la laveuse.

Réinstallation de la laveuse

1. Suivre les "Instructions d'installation" pour choisir l'emplacement, mettre la laveuse d'aplomb et la connecter.
2. Faire exécuter à la laveuse n'importe quel programme de lavage avec ½ mesure de la quantité de détergent normalement recommandée pour éliminer l'antigel, le cas échéant.

DÉPANNAGE

Essayer d'abord les solutions suggérées ici; elles pourraient vous éviter le coût d'une visite de service...

Absence de remplissage, rinçage ou lavage

- **Le niveau d'eau semble-t-il trop bas, ou la laveuse semble-t-elle ne pas se remplir complètement?**
Le sommet de l'agitateur est beaucoup plus élevé que le niveau d'eau le plus élevé. Ceci donne l'impression que la laveuse ne se remplit pas complètement. Ceci est normal.
- **Vérifier ce qui suit :**
Le cordon d'alimentation est-il branché sur une prise à 3 alvéoles reliée à la terre?

La prise de courant est-elle alimentée? Vérifier la source d'électricité ou faire venir un électricien.

Les robinets d'arrivée d'eau chaude et d'eau froide sont-ils ouverts?

Le tuyau d'arrivée d'eau est-il déformé?

Les tamis des valves d'entrée d'eau sont-ils obstrués?

La laveuse s'arrête

- **Vérifier ce qui suit :**
Le cordon d'alimentation est-il branché sur une prise à 3 alvéoles reliée à la terre?

Les robinets d'arrivée d'eau chaude et d'eau froide sont-ils ouverts?

Le tuyau d'arrivée d'eau est-il déformé?

Les tamis des valves d'entrée d'eau sont-ils obstrués?
- **La prise de courant est-elle alimentée?**
Vérifier la source d'électricité ou faire venir un électricien.
- **Un fusible est-il grillé ou un disjoncteur s'est-il ouvert?**
Si le problème persiste, faire venir un électricien.
- **Utilisez-vous un cordon de rallonge?**
Ne pas utiliser de cordon de rallonge.
- **Le couvercle est-il fermé?**
Il n'y aura pas d'agitation ni d'essorage si le couvercle est ouvert.
- **Le bouton de commande de sélection de programme (minuterie) est-il bien aligné et tiré?**
Tourner le bouton de commande de sélection de programme (minuterie) au programme désiré et le tirer pour mettre la laveuse en marche. Si la laveuse ne se met toujours pas en marche, enfoncer de nouveau le bouton, le tourner légèrement vers la droite et le tirer.
- **La laveuse est-elle surchargée?**
Laver de plus petites charges. Voir "Mise en marche de la laveuse" pour la taille maximale de la charge.

Défaillance de vidange/essorage de la laveuse

- **Le tuyau d'évacuation est-il obstrué, ou l'extrémité du tuyau d'évacuation se trouve-t-elle à plus de 96 po (244 cm) au-dessus du plancher?**
Voir les "Instructions d'installation" pour la bonne installation du tuyau d'évacuation.
- **Le couvercle est-il ouvert?**
Le couvercle doit être fermé durant le fonctionnement. Il n'y aura pas d'agitation ni d'essorage si le couvercle est ouvert.
- **Y a-t-il un surmoussage?**
Toujours mesurer le détergent. Suivre les directives du fabricant. Si l'eau est très douce, on peut utiliser moins de détergent.
- **La tension électrique est-elle basse?**
Vérifier la source électrique ou faire venir un électricien. Ne pas utiliser de cordon de rallonge.

La laveuse continue de se remplir/vider, ou le programme semble bloqué

- **Le tuyau d'évacuation est-il trop serré dans le tuyau rigide ou est-il fixé à ce tuyau par du ruban adhésif?**
Le tuyau d'évacuation doit être dégagé, mais bien ajusté. Ne pas sceller le tuyau d'évacuation avec du ruban adhésif. Le tuyau a besoin d'un passage d'air. (Voir les "Instructions d'installation".)

La laveuse fait du bruit

- **La charge est-elle équilibrée et la laveuse est-elle d'aplomb?**

La charge doit être équilibrée. Voir "Mise en marche de la laveuse" pour la taille maximale de la charge.

La laveuse doit être d'aplomb. Les pieds avant devraient être bien installés et les écrous serrés. Régler de nouveau les pieds de nivellement arrière au besoin. (Voir les "Instructions d'installation".)

Les pieds arrière autoréglables sont-ils installés?

Entendez-vous un bruit d'aspersion d'eau? Ceci fait partie de l'action de lavage.

Si l'eau est vidangée rapidement de la laveuse, vous pouvez entendre le bruit de la succion de l'air par la pompe. Ceci se produit à la fin de la vidange. C'est normal.

Lorsque le programme passe du lavage à la vidange ou à l'essorage, vous pouvez entendre un bruit causé par les embrayages du système. Ceci est normal.

- **Lavez-vous des articles avec boutons pression, boucles ou fermetures à glissière en métal?**

Vous pouvez entendre le bruit d'articles métalliques touchant le panier. Ceci est normal.

- **Lavez-vous une petite charge?**

Vous entendrez plus de bruit d'éclaboussement lors du lavage de petites charges. Ceci est normal.

- **La laveuse est-elle installée sur un plancher solide?**

Voir les "Instructions d'installation" pour les exigences relatives au plancher.

Fuites d'eau de la laveuse

- **Vérifier ce qui suit :**

Les tuyaux de remplissage sont-ils serrés? Les joints des tuyaux de remplissage sont-ils bien installés? La bride du tuyau d'évacuation est-elle bien installée? (Voir les "Instructions d'installation".)

- **L'évier ou le tuyau sont-ils obstrués?**

L'évier, le drain de plancher et le tuyau de rejet à l'égout doivent pouvoir traiter 17 gal. (64 L) d'eau à la minute.

- **L'eau gicle-t-elle de l'anneau de la cuve ou de la charge?**

La charge doit être équilibrée et la laveuse ne doit pas être surchargée. Sinon, l'eau de rinçage ou de remplissage peut gicler à partir de la charge.

La laveuse doit être d'aplomb. Les pieds avant et arrière devraient être bien installés et les écrous serrés. Régler de nouveau les pieds de nivellement à l'arrière au besoin. (Voir les "Instructions d'installation".)

- **Avez-vous tiré le tuyau d'évacuation de la caisse de la laveuse et l'avez-vous installé dans le tuyau de rejet à l'égout ou l'évier de buanderie?**

(Voir les "Instructions d'installation".)

- **Vérifier la plomberie du domicile pour voir s'il y a des fuites.**

Position incorrecte du panier de la laveuse

- **La charge est-elle équilibrée et la laveuse est-elle d'aplomb?**

La charge de lavage devrait être équilibrée.

La laveuse doit être d'aplomb. Les pieds avant devraient être bien installés et les écrous serrés. Régler de nouveau les pieds de nivellement à l'arrière au besoin. (Voir les "Instructions d'installation".)

Obstruction ou fuite dans les distributeurs

- **Les produits de lessive sont-ils dans le bon distributeur?**

Ajouter les bonnes quantités de détergent (en poudre ou liquide), d'eau de Javel ou d'assouplissant de tissu dans le distributeur approprié. Vous pouvez ajouter un agent de blanchiment liquide ou en poudre sans danger pour les couleurs dans le distributeur de détergent. Veiller à utiliser de la Javel en poudre sans danger pour les couleurs avec un détergent en poudre approprié ou de la Javel liquide sans danger pour les couleurs avec un détergent liquide approprié. Utiliser seulement un agent de blanchiment liquide dans le distributeur d'eau de Javel.

Charge trop mouillée

- **Avez-vous utilisé le bon programme pour la charge lavée?**

Choisir un réglage de commande avec une vitesse d'essorage plus élevée.

- **Avez-vous utilisé un rinçage à l'eau froide?**

Les rinçages à froid laissent les charges plus mouillées que les rinçages tièdes. Ceci est normal.

Résidu ou charpie sur le linge

- **Avez-vous ajouté du détergent au distributeur?**

Pour les meilleurs résultats, utiliser le distributeur pour dissoudre le détergent.

- **Avez-vous effectué le tri correctement?**

Trier les articles qui forment de la charpie (serviettes, chenille), des articles qui attrapent la charpie (velours côtelé, synthétiques). Trier aussi par couleur.

- **Avez-vous surchargé la laveuse?**

La charge doit être équilibrée. Voir "Mise en marche de la laveuse" pour la taille maximale de la charge. Si la charge est excessive, elle peut piéger les particules de charpie. Laver de plus petites charges.

- **Avez-vous laissé du papier ou un mouchoir de papier dans les poches?**

- **Avez-vous utilisé suffisamment de détergent?**

Suivre les instructions du fabricant. Utiliser suffisamment de détergent pour maintenir la charpie en suspension dans l'eau.

- **L'eau de lavage est-elle inférieure à 70°F (21°C)?**

L'eau de lavage inférieure à 70°F (21°C) peut ne pas dissoudre le détergent complètement.

- **Utilisez-vous un programme de lavage doux?**

Considérer l'utilisation d'un détergent liquide pour les programmes à faible vitesse tels que Articles encombrants, lavage manuel, tout-aller ou tissus délicats.

Présence de taches sur le linge

- **Avez-vous ajouté du détergent dans le distributeur?**
Pour les meilleurs résultats, utiliser le distributeur pour dissoudre le détergent.
- **Avez-vous utilisé suffisamment de détergent?**
Utiliser suffisamment de détergent pour enlever la saleté et la tenir en suspension. Ajouter les quantités recommandées par le fabricant.
- **Avez-vous ajouté un assouplissant de tissu directement à la charge?**
Utiliser le distributeur d'assouplissant de tissu. Ne pas laisser dégoutter l'assouplissant de tissu sur le linge.
- **Y a-t-il une présence de fer (rouille) supérieure à la moyenne dans l'eau?**
Il vous faudra peut-être faire installer un filtre à fer.
- **Avez-vous bien trié la charge?**
Séparer les articles de teinte foncée des articles blancs ou clairs.
- **Avez-vous déchargé la laveuse tout de suite?**
Pour éviter le transfert de teinture, décharger la laveuse dès qu'elle s'arrête.
- **Avez-vous utilisé une boule distributrice d'assouplissant de tissu?**
Utiliser le distributeur d'assouplissant de tissu fourni avec la laveuse. Les boules distributrices ne fonctionneront pas correctement avec cette laveuse.
- **Avez-vous utilisé du détergent en poudre dans un programme à faible vitesse?**
Considérer l'utilisation d'un détergent liquide.
- **Avez-vous ajouté du détergent, de l'eau de Javel ou un assouplissant de tissu trop tard dans le programme?**
Le détergent, l'eau de Javel et l'assouplissant de tissu devraient être ajoutés aux distributeurs avant de mettre la laveuse en marche.

Linge froissé

- **Avez-vous déchargé la laveuse tout de suite?**
Décharger la laveuse dès qu'elle s'arrête.
- **Avez-vous utilisé le bon programme pour la charge à laver?**
Utiliser le programme Délicat ou un autre programme à vitesse d'essorage faible pour réduire le froissement.
- **Avez-vous surchargé la laveuse?**
La charge doit être équilibrée et la laveuse ne doit pas être surchargée. Les charges doivent pouvoir se déplacer librement durant le lavage.
- **Les tuyaux d'eau chaude et d'eau froide sont-ils inversés?**
S'assurer que les tuyaux d'eau chaude et d'eau froide sont connectés aux bons robinets. (Voir les "Instructions d'installation".)

Linge emmêlé

- **Avez-vous surchargé la laveuse?**
Voir "Mise en marche de la laveuse" pour la taille maximale de la charge. Les charges doivent pouvoir se déplacer librement durant le lavage.

Blancs grisâtres, couleurs défraîchies

- **Avez-vous bien trié la charge?**
Le transfert de teinture peut se produire lors du mélange d'articles blancs et de couleurs dans une charge. Séparer le linge de teinte foncée des articles blancs ou clairs.
- **La température de lavage était-elle trop basse?**
Utiliser les lavages à l'eau chaude ou tiède si cela est sans danger pour le tissu. S'assurer que le système d'eau chaude permet des lavages à l'eau chaude.
- **Avez-vous utilisé suffisamment de détergent, ou avez-vous de l'eau dure?**
Utiliser plus de détergent pour laver la saleté intense à l'eau froide ou à l'eau dure. La température de l'eau devrait être d'au moins 70° F (21° C) pour que le détergent se dissolve bien et agisse correctement.

Vêtements endommagés

- **Vérifier ce qui suit :**
Les articles acérés ont-ils été sortis des poches avant le lavage? Vider les poches, fermer les fermetures à glissière et les attaches avant le lavage.
Les cordons et ceintures-écharpes ont-ils été attachés pour empêcher l'emmêlement?
Les articles ont-ils été endommagés avant le lavage? Réparer les déchirures et les fils brisés dans les coutures avant le lavage.
- **Avez-vous surchargé la laveuse?**
Voir "Chargement" pour la taille maximale de la charge.
- **Avez-vous bien ajouté l'eau de Javel?**
Ne pas verser l'eau de Javel directement sur la charge. Utiliser le distributeur d'eau de Javel. Essuyer les renversements d'eau de Javel. L'eau de Javel non diluée endommagera les tissus. Ne pas placer les articles de la charge sur le distributeur d'eau de Javel lors du chargement ou du déchargement de la laveuse.
- **Avez-vous suivi les instructions du fabricant sur l'étiquette de soin des tissus?**

La température de lavage n'est pas celle que j'ai choisie

- **Les tuyaux d'eau chaude et d'eau froide sont-ils inversés?**
Au fur et à mesure que progresse le lavage, la température de lavage diminuera légèrement pour les lavages à l'eau chaude et à l'eau tiède. Ceci est normal.

Get it fixed, at your home or ours!

Your Home

For repair – **in your home** – of **all** major brand appliances, lawn and garden equipment, or heating and cooling systems, **no matter who made it, no matter who sold it!**

For the replacement parts, accessories and owner's manuals that you need to do-it-yourself.

For Sears professional installation of home appliances and items like garage door openers and water heaters.

1-800-4-MY-HOME® (1-800-469-4663)

Call anytime, day or night (U.S.A. and Canada)

www.sears.com www.sears.ca

Our Home

For repair of carry-in items like vacuums, lawn equipment, and electronics, call or go on-line for the location of your nearest **Sears Parts & Repair Center.**

1-800-488-1222

Call anytime, day or night (U.S.A. only)

www.sears.com

To purchase a protection agreement (U.S.A.) or maintenance agreement (Canada) on a product serviced by Sears:

1-800-827-6655 (U.S.A.)

1-800-361-6665 (Canada)

Para pedir servicio de reparación a domicilio, y para ordenar piezas:

1-888-SU-HOGARSM

(1-888-784-6427)

Au Canada pour service en français:

1-800-LE-FOYER^{MC}

(1-800-533-6937)

www.sears.ca

SEARS