



OPERATOR'S MANUAL

MANUEL D'UTILISATION
MANUAL DEL OPERADOR

BAGGING KIT

TROUSSE D'ENSEMBLE
D'ENSACHAGE

KIT DE EMBOLSADO

ACRM022

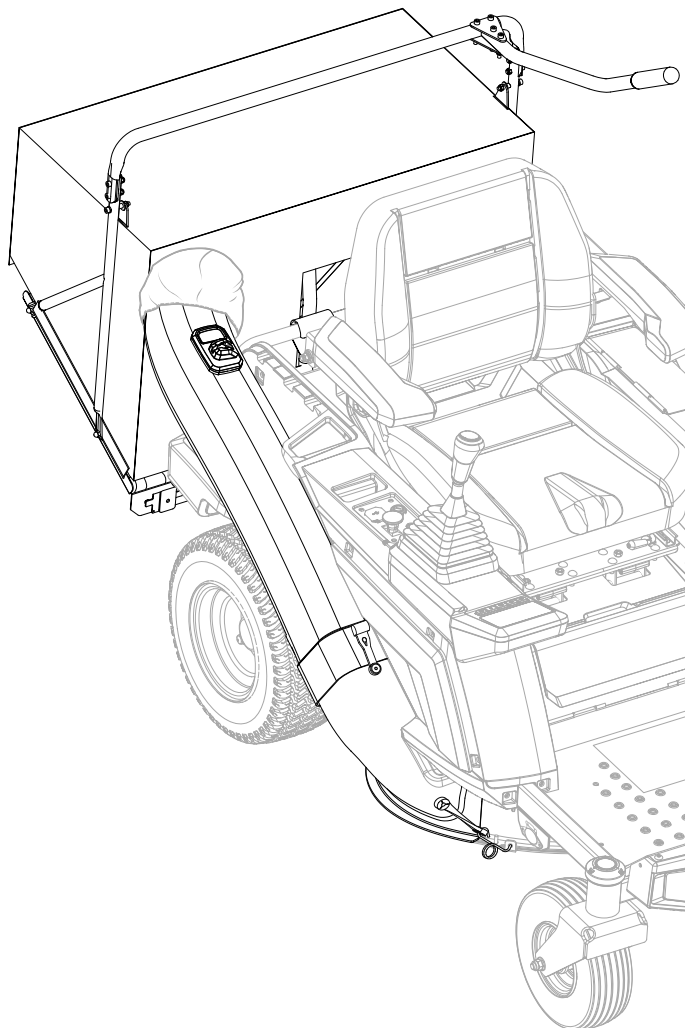

Bagging Kit only. Lawnmower not included.

Trousse d'ensachage seulement. Tondeuse non inclus.

Kit de embolsado únicamente. No se incluye la podadora de césped.

TABLE OF CONTENTS

- Important Safety Instructions.....2
- Symbols3
- Assembly 3-5
- Operation 6-7
- Maintenance7
- Parts Ordering/Service..... Back Page

TABLE DES MATIÈRES

- Instructions importantes concernant la sécurité2
- Symboles3
- Assemblage 3-6
- Utilisation 6-7
- Entretien.....8
- Commande de pièces / réparation..... Page arrière

ÍNDICE DE CONTENIDO

- Instrucciones de seguridad importantes2
- Símbolos3
- Armado 3-6
- Funcionamiento 6-7
- Mantenimiento8
- Pedidos de piezas/ servicio..... Pág. posterior

⚠ WARNING: To reduce the risk of injury, the user must read and understand the operator's manual before using this product.

⚠ AVERTISSEMENT : Pour réduire les risques de blessures, l'utilisateur doit lire et veiller à bien comprendre le manuel d'utilisation avant d'employer ce produit.

⚠ ADVERTENCIA: Para reducir el riesgo de lesiones, el usuario debe leer y comprender el manual del operador antes de usar este producto.

SAVE THIS MANUAL FOR FUTURE REFERENCE

CONSERVER CE MANUEL POUR FUTURE RÉFÉRENCE

GUARDE ESTE MANUAL PARA FUTURAS CONSULTAS

IMPORTANT SAFETY INSTRUCTIONS

WARNING!

To reduce the risk of injury, user must read and understand the operator's manual for their zero turn mower before using this accessory. Save these instructions. Refer to them frequently and use them to instruct other users. If you loan someone this product, loan them these instructions also.

WARNING!



This attachment was designed to be operated according to the safe operating practices in this manual. Mowers are capable of amputating hands and feet and throwing objects. Failure to comply with the following safety instructions, as well as the safety instructions provided with your mower, could result in serious injury or death.

- Do not operate the mower without the side discharge cover or full grass catcher assembly properly installed. A missing or damaged side discharge cover or bagger attachment component may result in thrown objects or blade contact injuries.
- The bagger assembly is subject to deterioration and wear which could expose moving parts or allow thrown objects. The assembly should be checked each time the mower is used. If replacement is needed, make sure the new bagger meets original manufacturer's recommendations and specifications.
- Stop engine, set the parking brake, and wait for all moving parts to stop before opening bagger cover.
- Stop engine, set the parking brake, remove start key, and wait for all moving parts to stop before unclogging discharge opening or bagger components.
- Stop engine, set the parking brake, remove start key, and wait for all moving parts to stop before removing tubes or other bagger assembly components.
- Slopes are a major factor related to loss of control and tip-over accidents, which can result in severe injury or death. Operation on all slopes requires extra caution. If you cannot back up the slope or if you feel uneasy on it, do not mow it. Do not reverse down a slope. When using the bagger, never use on steep slopes greater than 10°.
- As the bagger fills, extra weight is added to the back of the machine. Use extra care while operating machine with bagger, which can affect the stability of the machine. A heavy bagger could cause loss of control or overturn the machine.
- For your safety, measure any slope before using the machine on the sloped area. Use a slope measuring device in addition to the slope gauge at the back of this manual.
- Mow up and down slopes, not across.
- Watch for holes, ruts, bumps, rocks, or other hidden objects. Uneven terrain could overturn the machine. Tall grass can hide obstacles.
- Use a slow speed so you will not have to stop suddenly or accidentally accelerate while on a slope. Rapid acceleration or braking on a slope could cause the front of the machine to lift and roll over, resulting in serious personal injury or death. Avoid uphill starts.
- Do not mow on wet grass. Tires may lose traction and you may lose control.
- Always keep the joystick in the forward position when going down slopes. Do not move to neutral and coast downhill, which may cause you to lose control of the mower.
- Avoid starting, stopping, or turning on a slope. If the tires lose traction, disengage the blades and proceed slowly straight down the slope.
- Keep all movement on slopes slow and gradual. Do not make sudden changes in speed or direction, which could cause the machine to roll over.
- Do not try to stabilize the machine by putting your foot on the ground.
- For household use only.



SAVE THESE INSTRUCTIONS

SYMBOLS

The following signal words and meanings are intended to explain the levels of risk associated with this product.

SYMBOL	SIGNAL	MEANING
	DANGER:	Indicates a hazardous situation, which, if not avoided, will result in death or serious injury.
	WARNING:	Indicates a hazardous situation, which, if not avoided, could result in death or serious injury.
	CAUTION:	Indicates a hazardous situation, that, if not avoided, may result in minor or moderate injury.
	NOTICE:	(Without Safety Alert Symbol) Indicates information considered important, but not related to a potential injury (e.g. messages relating to property damage).

Some of the following symbols may be used on this product. Please study them and learn their meaning. Proper interpretation of these symbols will allow you to operate the product better and safer.

SYMBOL	NAME	DESIGNATION/EXPLANATION
	Safety Alert	Indicates a potential personal injury hazard.
	Read Operator's Manual	To reduce the risk of injury, user must read and understand operator's manual before using this product.
	Eye Protection	Always wear eye protection with side shields marked to comply with ANSI Z87.1 when operating this equipment.

ASSEMBLY

KNOW YOUR BAGGING KIT

See Figure 1.

The safe use of this product requires an understanding of the information on the tool and in this operator's manual as well as a knowledge of the project you are attempting. Before use of this product, familiarize yourself with all operating features and safety rules.

UNPACKING

This product requires assembly.

- Carefully remove the product and any accessories from the box. Make sure that all items listed in the **Packing List** are included.

WARNING:

Do not use this product if any parts on the **Packing List** are already assembled to your product when you unpack it. Parts on this list are not assembled to the product by the manufacturer and require customer installation. Use of a product that may have been improperly assembled could result in serious personal injury.

- Inspect the product carefully to make sure no breakage or damage occurred during shipping.
- Do not discard the packing material until you have carefully inspected and satisfactorily operated the product.
- If any parts are damaged or missing, please call 1-800-525-2579 for assistance.

WARNING:

To reduce the risk of injury, user must read and understand the operator's manual for their zero turn lawnmower before using this accessory. Save these instructions. Refer to them frequently and use them to instruct other users. If you loan someone this product, loan them these instructions also.

ASSEMBLY

PACKING LIST

Bagging Blades (2)	Bagger Bracket
Bagger Bracket Nut	Grass Bag
Upper Bagger Tube	Lower Bagger Tube
Upper Bag Supports (2)	Lower Bag Supports (2)
Rear Support	Gate Release Lever
Gate Lever Support	Gate
Y supports (2)	Bag of Fasteners
Wrenches (2)	

INSTALLING THE BAGGING KIT

The ACRM022 Bagging Kit is compatible with the RYOBI RYRM8001 ZTR riding mowers. This kit includes a bagger and special mower blades designed to be used when bagging. Install the blades first, then install the bagging kit.

REMOVING THE CUTTING DECK

See Figure 2.

If desired, the cutting deck can be removed from the mower to make accessing the blades easier when changing.

- Stop the motor, remove the start key, and set the parking brake.
- Disconnect the cables that connect the cutting deck to the mower.
- Lower the cutting deck to its lowest position.
- Remove the 4 hitch pins and washers that secure the cutting deck in place.
- Slide the deck out from under the mower.
- Reverse the process to reattach the cutting deck to the mower.

INSTALLING BAGGING BLADES

See Figures 3 - 4.

DANGER:

Only use replacement blades and nuts authorized by the manufacturer of your riding mower. Use of blades and nuts not authorized is hazardous and may result in serious personal injury or damage to your riding mower.

- Make sure the blade is not engaged.
- Stop the motor, remove the start key, and set the parking brake.
- Raise the height of the cutting deck to its highest position to allow access to blades.

NOTE: If necessary, raise the mower by placing on a lift or using a jack and jack stands, or remove the cutting deck as described in the previous section to gain access to the blades.

WARNING:

If raising the mower to access the blades, make sure the mower is properly secured and the parking brake is set before proceeding. Failure to properly secure the mower could cause it to fall, resulting in possible death or serious personal injury.

- Wedge a block of wood between the blade and mower deck to prevent the blade from turning.
- Loosen the blade nut by turning it counterclockwise (as viewed from bottom of mower) using a 15 mm wrench or socket (not provided).
- Remove the blade nut, spring washer, and blade.
- Place the new blade on the shaft against the corresponding blade posts. Ensure blade is properly seated with shaft going through center blade hole and the two blade posts inserted into their respective holes on the blade. Make sure it is installed with the curved ends pointing up toward the mower deck and not down toward the ground. When seated properly, the blade should be flat against the blade posts.
- Replace the spring washer.
NOTE: Make certain all parts are replaced in the exact order in which they were removed.
- Thread the blade nut on the shaft and finger tighten.
- Torque the blade nut down clockwise using a torque wrench (not provided) to ensure the bolt is properly tightened. The recommended torque for the blade nut is 600–650 in. lbs.

WARNING:

Ensure blade is properly seated and the blade nut is tightened to the torque specifications above. Failure to properly attach the blade could cause it to come loose and result in possible serious personal injury.

- Repeat with second blade.

ASSEMBLING THE BAGGER FRAME

See Figures 5 - 8.

Before assembling the bagger frame, the right, rear side panel must be removed.

- Press the button located on the bottom of the panel as shown.
- Pull the panel outward and up to release it from the lawn-mower's body. Slight force may be needed.

NOTE: Be sure to store the panel in a safe place for future use if the bagger kit should be removed.

ASSEMBLY

- Insert the front bagger bracket into the hole on the rear of the mower as shown.
- Install the nut and finger tighten to steady the bracket during assembly. Do not tighten securely at this time.
- Install the left and right lower supports. Be sure the buttons release into the holes in the frame to lock securely.
- Place upper bag supports on the rear support. Be sure the buttons release into the holes in the frame to lock securely.
- Align the upper bag supports and the lower rear support so the assembly slides onto both the front bagger bracket and lower bag supports at the same time. Be sure the buttons release into the holes in the supports to lock securely.

ASSEMBLING THE GATE LEVER SUPPORT AND GATE

See Figures 9 - 11.

The connector plate for the lever support comes loosely installed onto the gate release lever allowing the plate to be easily mounted onto the gate lever support.

- Locate the two hex head bolts and nuts.
- Hold the lever with one hand and spread the plate with your fingers of your other hand to allow the plates to slide over and under the gate lever support.
- Insert the bolts through the top plate, through the support and out through the bottom plate.
- Install the nuts onto the bolts and securely tighten all four bolts and set aside.
- Locate the gate and the two Y supports.
- Position the Y support to the outside of the gate with the crimped end facing outward.

NOTE: The two Y supports are not identical. Be sure the crimped side of the tube is facing to the outside of the gate and leaning in the correct direction as shown before fastening.

- Insert the bolt from the inside of the gate and through the Y support. Attach the washer, acorn nut, and tighten securely.
- Repeat these steps for remaining side.
- Attach the gate lever support to the top of the Y supports as shown and set the gate assembly aside.

INSTALLING THE GRASS BAG

See Figures 12 - 14.

The grass bag is easier to install when the frame assembly is removed from the lawnmower.

- Remove the nut from the bottom of the frame assembly and lift it from the lawnmower. Set the frame on its side as shown.

- Unfold the grass bag and place it over the frame assembly.
- Pull one of the side clips over the frame rail and secure it in place as shown.
- Fasten the clip on the other side and proceed to fasten the remaining clips around the frame.
NOTE: One clip is located inside the bag. Be sure it is attached before proceeding to the next step.
- Adjust the hook and loop straps to make sure they are closed around the frame assembly mounting bracket. Avoid any large openings that would allow the grass clippings and debris to escape during operation.

INSTALLING THE GATE ASSEMBLY

See Figure 15.

- Place the completed gate assembly on a flat, level surface.
- Position the grass bag assembly over the gate.
NOTE: The grass bag assembly is in the correct position when the magnetic latch connects.
- Insert a bolt through a sleeve and slide it through the upper gate assembly and top hole of the Y support.
- Install nut, lock washer, and tighten securely. Repeat steps for other side.

INSTALLING THE BAGGING ASSEMBLY

See Figure 6 and 16.

- Lift the bag assembly and align the bolt of the frame to the hole on the bagger bracket on the back of the lawnmower.
- Install the nut and tighten securely.
- Locate the cable inside the grass bag and secure it to the center of the gate as shown using the bolt and nut.

INSTALLING THE UPPER AND LOWER TUBES

See Figures 17 - 19.

- Lift and hold the mulch cover. Remove the side discharge chute if installed.
- Install lower bagger tube to side discharge outlet by placing opening over tab on mower deck frame, then hooking the latches to the frame as shown.
- Install the top end of the upper bagger tube (side with bag full indicator) into the inlet sleeve in the back of the grass catcher cover.
NOTE: Make sure the inlet sleeve is pulled out and the upper tube is completely inserted inside the bagger top.
- Pull the upper tube back out of the cover just far enough to connect the two tubes together, lining up the hole in lower tube latch with tab on upper tube. Push the lower tube latch over the upper tube tab to secure.

OPERATION

WARNING:

Do not allow familiarity with products to make you careless. Remember that a careless fraction of a second is sufficient to inflict serious injury.

WARNING:

Always wear eye protection with side shields marked to comply with ANSI Z87.1. Failure to do so could result in objects being thrown into your eyes resulting in possible serious injury.

WARNING:

Do not use any attachments or accessories not recommended by the manufacturer of this product. The use of attachments or accessories not recommended can result in serious personal injury.

WARNING:

Verify that all guards and tubes are in place prior to use. If any guard, part, or tube is damaged or missing, do not use the bagging kit until it has been repaired or replaced by a qualified service center. Use of the bagging kit with damaged or missing guards, parts, or tubes can result in serious personal injury or further damage to the unit.

NOTICE:

Before each use, inspect the entire product for damaged, missing, or loose parts such as screws, nuts, bolts, caps, etc. Tighten securely all fasteners and caps and do not operate this product until all missing or damaged parts are replaced. Please contact customer service or an authorized service center for assistance.

APPLICATIONS

You may use this product for the purposes listed below:

- Collecting leaves and grass clippings from your lawn

USING THE BAGGING KIT

See Figure 20.

WARNING:

Added accessories can affect the stability of the mower when operating on slopes. Use additional care when mowing on slopes with the bagging kit installed.

WARNING:

Be especially careful before and when backing with the bagging kit installed, as it may limit visibility. Always look closely behind and down for small children, bystanders, and pets and move the mower slowly to prevent back over accidents that can cause death or serious personal injury.

- Install bagging kit as previously described.
- Mow as desired, keeping aware of the status of the bag full indicator. When the red ball in the indicator floats to the highest position, the bag is full and needs to be emptied.

NOTE: If the red ball in the indicator floats to the highest position when the bags are not full, check for a clog in the tubes.

EMPTYING THE GRASS BAG

See Figures 21 - 22.

The lever allows the user to empty the grass bag without leaving the lawnmower seat.

- Carefully back the mower to the designated location for emptying.
- Make sure the blade is not engaged.
- Stop the mower, place the joystick in the neutral and locked position, secure the parking brake, and remove the start key.
- Using your left hand, grasp the lever and force the handle down to release the magnetic catch.

NOTE: Be sure the cable is connected to the gate. If the cable is not connected, the lever may strike the left, rear panel of the mower when being activated and could cause damage to the panel.

OPERATION

- The clippings and debris should fall into a pile beneath the bagger opening.
- Pull up on the lever to close and latch the gate. Be sure the magnet is engaged before moving the mower.
- Reinstall start key and restart mower when you are ready to return to mowing.

NOTE: Always empty the grass bag before storing the mower. The magnetic catch should be sufficient to safely keep the gate closed, however, when operating on rough terrain, the hook and loop strap may be installed as shown to help hold the gate in its closed position.

OPERATING TIPS

- Avoid cutting wet grass or grass that is heavy with dew. Grass that is wet will be sticky and could adhere to bagger parts.
- If the bagger fails to pick up cut grass or leaves when the bag is not full, it may indicate that a clog has occurred. Stop the motor, remove the start key, set the parking brake, and check all parts of the bagger for clogged material.

MAINTENANCE

WARNING:

To avoid serious personal injury, always stop the mower, place the joystick in the neutral and locked position, set the parking brake, and remove the start key when cleaning or performing any maintenance.

WARNING:

Always wear eye protection with side shields marked to comply with ANSI Z87.1. Failure to do so could result in objects being thrown into your eyes resulting in possible serious injury.

WARNING:

When servicing, use only identical replacement parts. Use of any other parts can create a hazard or cause product damage.

WARNING:

Never use water or any liquids to clean or rinse off your product and do not expose the product to rain or wet conditions. Store indoors in a dry area. Corrosive liquids, water, and chemicals can enter the product's electronic components and/or battery compartment and damage electronic components and/or the battery pack, which can result in a short circuit, increased risk of fire, and serious personal injury. Remove any buildup of dirt and debris by wiping the product clean with a dry cloth occasionally.

NOTICE :

Periodically inspect the entire product for damaged, missing, or loose parts such as screws, nuts, bolts, caps, etc. Tighten securely all fasteners and caps and do not operate this product until all missing or damaged parts are replaced. Please contact customer service or an authorized service center for assistance.

GENERAL MAINTENANCE

The bagger assembly is subject to deterioration and wear and should be checked each time the mower is used. If replacement is needed, make sure the new bagger meets original manufacturer's recommendations and specifications.

WARNING:

Do not at any time let brake fluids, gasoline, petroleum-based products, penetrating oils, etc., come in contact with plastic parts. Chemicals can damage, weaken or destroy plastic which can result in serious personal injury.

STORAGE

- Clean all foreign material from the grass bag.
- Store indoors in a secure place that is inaccessible to children. Keep away from corrosive agents such as garden chemicals and de-icing salts.

Register your product: www.ryobitools.com or call toll-free 1-800-525-2579
This product has a 30-day Warranty.

RÈGLES DE SÉCURITÉ IMPORTANTES

⚠ AVERTISSEMENT !

Pour réduire le risque de blessure, l'utilisateur doit lire et comprendre le manuel d'utilisation de sa tondeuse à rayon de braquage nul avant d'utiliser cet accessoire. Conserver les présentes instructions. Les consulter fréquemment et les utiliser pour informer les autres utilisateurs. Si on prête ce produit à quelqu'un, lui prêter également les présentes instructions.

⚠ AVERTISSEMENT !



Cet accessoire a été conçu pour être utilisé conformément aux pratiques de fonctionnement sécuritaires incluses dans le présent guide. Les tondeuses peuvent causer l'amputation des mains et des pieds, en plus de projeter des objets. Le non-respect des instructions de sécurité suivantes, ainsi que des instructions de sécurité fournies avec sa tondeuse, peut causer des blessures graves ou la mort.

- Utiliser uniquement la tondeuse si le couvercle de la décharge latérale ou l'ensemble complet du bac à herbe est correctement installé. Si le couvercle de la décharge latérale ou le composant de l'accessoire d'ensachage est manquant ou endommagé, des objets pourraient être projetés ou des blessures pourraient survenir en raison du contact avec la lame.
- L'ensemble d'ensachage est susceptible de se détériorer et de s'user, ce qui pourrait causer l'exposition de pièces mobiles ou la projection d'objets. Il faut vérifier l'ensemble chaque fois qu'on utilise la tondeuse. Si une pièce de rechange est requise, s'assurer que la nouvelle ensacheuse respecte les recommandations et les spécifications du fabricant d'origine.
- Arrêter le moteur, régler le frein de stationnement et attendre que toutes les pièces mobiles soient arrêtées avant d'ouvrir le couvercle de l'ensacheuse.
- Arrêter le moteur, régler le frein de stationnement, retirer la clé de démarrage et attendre que toutes les pièces mobiles soient arrêtées avant de débloquent l'ouverture de la décharge ou les composants de l'ensacheuse.
- Arrêter le moteur, régler le frein de stationnement, retirer la clé de démarrage et attendre que toutes les pièces mobiles soient arrêtées avant de retirer les tubes ou d'autres composants d'assemblage de l'ensacheuse.
- Les pentes représentent un facteur majeur des accidents causés par la perte de contrôle ou le renversement et sont cause de blessures graves ou mortelles. Toute opération sur des pentes exige une extrême prudence. S'il est impossible d'aborder une pente ou si vous ne vous y sentez pas à l'aise, ne la tondez pas. Ne pas manœuvrer à sens inverse dans une pente. Ne jamais utiliser l'ensacheuse sur des pentes abruptes de plus de 10°
- Au fur et à mesure que l'ensacheuse se remplit, du poids s'ajoute à l'arrière de la machine. Faire particulièrement attention lorsqu'on utilise la machine avec l'ensacheuse, car elle peut en affecter la stabilité. Une ensacheuse lourde peut causer une perte de contrôle ou le basculement de la machine.
- Pour sa propre sécurité, mesurer chaque pente avant d'utiliser la machine dans une zone en pente. Utiliser un appareil de mesure des pentes, en plus de l'indicateur de pente qui se trouve à l'arrière du présent manuel.
- Tondre les pentes de haut en bas, et non pas de côté.
- Faire attention aux trous, ornières, bosses, roches ou autres objets cachés. Un terrain inégal représente un risque de basculement de la machine. L'herbe haute peut dissimuler des obstacles.
- Sur une pente, aller à basse vitesse afin de ne pas avoir à arrêter brusquement ou de ne pas accélérer de façon accidentelle. Le fait d'accélérer ou de freiner rapidement sur une pente pourrait faire en sorte que l'avant de la machine se soulève et se renverse, ce qui pourrait causer des blessures graves ou la mort. Éviter de démarrer sur une pente ascendante.
- Ne pas tondre le gazon mouillé. Ceci peut causer la perte de traction des pneus et une perte de contrôle.
- Toujours garder la manette de commande en position avant lorsqu'on descend une pente. Ne pas mettre en position neutre et descendre une pente, ce qui pourrait entraîner la perte de contrôle de la tondeuse.
- Éviter de démarrer, d'arrêter ou de tourner dans une pente. Si la traction des pneus diminue, arrêter les lames et descendre lentement la pente en ligne droite.
- Toujours effectuer des mouvements lents et graduels sur les pentes. Ne pas changer brusquement de vitesse ou de direction pour éviter le capotage de la machine.
- Ne pas essayer de stabiliser la machine en mettant son pied au sol.
- Pour utilisation domestique seulement.



CONSERVER CES INSTRUCTIONS

SYMBOLES

Les termes de mise en garde suivants et leur signification ont pour but d'expliquer le degré de risques associé à l'utilisation de ce produit.

SYMBOLE	SIGNAL	SIGNIFICATION
	DANGER :	Indique une situation dangereuse qui, si elle n'est pas évitée, aura pour conséquences des blessures graves ou mortelles.
	AVERTISSEMENT :	Indique une situation dangereuse qui, si elle n'est pas évitée, pourrait entraîner des blessures graves ou mortelles.
	ATTENTION :	Indique une situation dangereuse qui, si elle n'est pas évitée, pourrait entraîner des blessures légères ou de gravité modérée.
	AVIS :	(Sans symbole d'alerte de sécurité) Indique les informations jugées importantes sans toutefois représenter un risque de blessure (ex. : messages concernant les dommages matériels).

Certains des symboles ci-dessous peuvent être utilisés sur produit. Veiller à les étudier et à apprendre leur signification. Une interprétation correcte de ces symboles permettra d'utiliser produit plus efficacement et de réduire les risques.

SYMBOLE	NOM	DÉSIGNATION / EXPLICATION
	Symbole d'alerte de sécurité	Indique un risque de blessure potentiel.
	Lire le manuel d'utilisation	Pour réduire les risques de blessures, l'utilisateur doit lire et veiller à bien comprendre le manuel d'utilisation avant d'utiliser ce produit.
	Protection oculaire	Toujours porter une protection oculaire avec écrans latéraux certifiée conforme à la norme ANSI Z87.1 ainsi.

ASSEMBLY

APPRENDRE À CONNAÎTRE VOTRE TROUSSE D'ENSACHAGE

Voir la figure 1.

La sécurité d'utilisation de ce produit exige la compréhension des informations apposées sur l'outil et contenues dans ce manuel d'utilisation, ainsi que la connaissance du travail à exécuter. Avant d'utiliser ce produit, se familiariser avec toutes ses fonctions et règles de sécurité.

DÉBALLAGE

Ce produit nécessite l'assemblage.

- Avec précaution, sortir le produit et les accessoires de la boîte. S'assurer que toutes les pièces figurant sur la **Liste de contrôle d'expédition** sont incluses.

AVERTISSEMENT :

Ne pas utiliser le produit si, en le déballant, vous constatez que des éléments figurant dans la **Liste de contrôle d'expédition** sont déjà assemblés. Certaines pièces figurant sur cette liste n'ont pas été assemblées par le fabricant et exigent une installation. Le fait d'utiliser un produit qui a été assemblé de façon inadéquate peut entraîner des blessures.

- Examiner soigneusement le produit pour s'assurer que rien n'a été brisé ou endommagé en cours de transport.
- Ne pas jeter les matériaux d'emballage avant d'avoir soigneusement examiné l'outil et avoir vérifié qu'il fonctionne correctement.
- Si des pièces sont manquantes ou endommagées, appeler le 1-800-525-2579.

ASSEMBLY

AVERTISSEMENT :

Pour réduire le risque de blessure, l'utilisateur doit lire et comprendre le manuel d'utilisation de sa tondeuse à rayon de braquage nul avant d'utiliser cet accessoire. Conserver ces instructions. Les consulter fréquemment et les utiliser pour instruire les autres utilisateurs. Si cet produit est prêté, il doit être accompagné de ces instructions.

LISTE DE CONTRÔLE D'EXPÉDITION

Lames d'ensachage (2)	Support d'ensacheuse
Écrou de la fixation de l'ensacheuse	Sac à herbe
Tube d'ensacheuse supérieur	Tube superior de embolsadora
Supports du sac supérieurs (2)	Supports du sac inférieur (2)
Support arrière	Levier de dégagement de la porte
Support du levier de la porte	Porte
Supports en Y (2)	Sac d'attaches
Clés (2)	

INSTALLATION LA TROUSSE D'ENSACHAGE

Le trousse d'ensachage ACRM022 est compatible avec les tondeuses RYOBI ZTR qui ont un 30 po. plateau de coupe. Cette trousse inclut une ensacheuse et des lames de tondeuse spéciales conçues pour être utilisées lors de l'ensachage. Installer d'abord les lames puis installer la trousse d'ensachage.

DÉMONTAGE DU PLATEAU DE COUPE

Voir la figure 2.

Si désiré, démonter le plateau de coupe de la tondeuse pour faciliter le remplacement des lames.

- Arrêter le moteur, retirer la clé de démarrage et enclencher le frein à main.
- Débrancher les câbles raccordant le plateau de coupe à la tondeuse.
- Abaisser le plateau de coupe à la position la plus basse.
- Retirer les 4 goupilles d'attelage et les rondelles fixant le plateau de coupe.
- Glisser le plateau hors du dessous de la tondeuse.
- Inverser la procédure pour réinstaller le plateau de coupe à la tondeuse.

INSTALLATION DES LAMES D'ENSACHAGE

Voir les figures 3 à 4.

DANGER :

Utiliser seulement les écrous et lames autorisés par le fabricant de la tondeuse autoportée. L'utilisation d'autres lames et boulons de lame non autorisés représente un risque des blessures graves ou de bris de la tondeuse autoportée.

- Vérifier que la lame n'est pas engagée.
- Arrêtez le moteur, retirez la clé de démarrage et enclencher le frein à main.
- Lever le plateau de coupe à la position la plus haute pour pouvoir accéder aux lames.

NOTE : Si nécessaire, soulever la tondeuse en la plaçant sur un pont élévateur ou en utilisant un vérin de levage et des chandelles ou retirer le plateau de coupe comme décrit au chapitre précédent afin d'avoir accès aux lames.

AVERTISSEMENT :

Lorsque la tondeuse est soulevée afin de pouvoir accéder aux lames, s'assurer que la tondeuse est correctement immobilisée et que le frein à main est enclenché avant d'effectuer le changement de lames. Ne pas prendre cette précaution représente un risque de chute de la tondeuse et causer possiblement des blessures graves ou mortelles.

- Mettez une pièce de bois entre la lame et le châssis de la tondeuse pour empêcher la lame de tourner.
- Desserrez l'écrou de la lame en le tournant dans le sens antihoraire (par rapport au bas de la tondeuse) en utilisant une clé de 15 mm ou une douille (non fournies).
- Enlevez l'écrou de lame, la rondelle élastique et la lame.
- Placez la nouvelle lame sur l'arbre contre les tiges du lame correspondant. S'assurer que la lame est bien appuyée sur l'arbre. Celui-ci doit passer dans le trou central de la lame et les deux tiges pour lame doivent s'insérer dans leur trou respectif sur la lame. Assurez-vous que les bouts incurvés soient orientés en direction du châssis de la tondeuse et non en direction du sol. Une fois bien appuyée, la lame devrait être à plat contre les tiges du lame.
- Remettez la rondelle élastique.
NOTE : Assurez-vous que toutes les pièces soient replacées dans l'ordre exact dans lequel elles ont été enlevées.
- Vissez l'écrou de lame sur l'arbre et serrez à main.
- Serrez l'écrou de lame sens horaire en utilisant une clé dynamométrique (non fournie) pour s'assurer que l'écrou est bien serré. Le couple de serrage recommandé pour l'écrou de lame est de 600–650 po lbs.

AVERTISSEMENT :

S'assurer que la lame est assise correctement et que l'écrou de lame est serré au couple indiqué ci-dessus. Ne pas fixer correctement la lame peut provoquer un relâchement de cette dernière et représenter un risque de blessure grave.

- Répéter avec la deuxième lame.

ASSEMBLAGE DE LA STRUCTURE DE L'ENSACHEUSE

Voir les figures 5 à 8.

Avant d'assembler la structure de l'ensacheuse, il faut retirer le panneau arrière droit.

- Appuyer sur le bouton qui se trouve sur le bas du panneau, comme illustré.
- Tirer le panneau vers l'extérieur et vers le haut pour le dégager du corps de la tondeuse. Il faudra peut-être forcer légèrement.

ASSEMBLY

NOTE : S'assurer de conserver le panneau dans un endroit sécuritaire pour un usage futur si on devait retirer la trousse d'ensemble d'ensachage.

- Insérer la fixation avant de l'ensacheuse dans le trou qui se trouve à l'arrière de la tondeuse, comme illustré.
- Installer l'écrou et le serrer à la main pour stabiliser la fixation pendant l'assemblage. Ne pas serrer fermement pour le moment.
- Installer les supports inférieurs gauche et droit. S'assurer que les boutons se relâchent dans les trous de la structure afin qu'ils soient bien verrouillés.
- Placer les supports du sac supérieurs en haut des supports de fixation supérieurs. S'assurer que les boutons se relâchent dans les trous de la structure afin qu'ils soient bien verrouillés.
- Aligner les supports du sac supérieurs avec le support inférieur arrière de façon à ce que l'ensemble glisse en même temps dans la fixation avant de l'ensacheuse et les supports du sac inférieurs. S'assurer que les boutons se relâchent dans les trous des supports afin qu'ils soient bien verrouillés.

ASSEMBLAGE DU SUPPORT DU LEVIER DE LA PORTE ET DE LA PORTE

Voir les figures 9 à 11.

La plaque de raccordement du support du levier est installée de façon lâche dans le levier de dégagement de la porte afin de permettre à la plaque d'être facilement montée sur le support de levier de la porte.

- Localiser les deux boulons et écrous à tête hexagonale.
- Tenir le levier avec une de ses mains et étaler la plaque avec les doigts de son autre main pour permettre aux plaques de glisser par-dessus et en dessous du support du levier de la porte.
- Insérer les boulons à travers la plaque supérieure, à travers le support et, lorsqu'ils ressortent, à travers la plaque inférieure.
- Installer les écrous sur les boulons et serrer fermement les quatre boulons, puis les réserver.
- Localiser la porte et les deux supports en Y.
- Placer le support en Y à l'extérieur de la porte en s'assurant que le bord rabattu est vers l'extérieur.

NOTE : Les deux supports en Y ne sont pas identiques. S'assurer que le bord rabattu du tube est face à l'extérieur de la porte et qu'il est appuyé dans la bonne direction, comme illustré, avant d'installer les attaches.

- Insérer le boulon par l'intérieur de la porte et à travers le support en Y. Fixer la rondelle et l'écrou à borgne, puis serrer fermement.
- Répéter ses étapes pour l'autre côté.
- Fixer le support du levier de la porte au haut des supports en Y, comme illustré, et réserver l'ensemble de la porte.

INSTALLATION DU SAC À GAZON

Voir les figures 12 à 14.

Il est plus facile d'installer le sac à gazon lorsqu'on a retiré l'ensemble de la structure de la tondeuse à gazon.

- Retirer l'écrou du bas de l'ensemble de la structure et le soulever de la tondeuse. Placer la structure sur le côté, comme illustré.
- Déplier le sac à gazon et le placer par-dessus l'ensemble de la structure.
- Placer une des pinces latérales par-dessus le rail de la structure et la fixer en place, comme illustrée.
- Fixer la pince de l'autre côté et fixer les pinces restantes autour de la structure.
NOTE : Une pince se trouve à l'intérieur du sac. S'assurer de la fixer avant de passer à l'étape suivante.
- Ajuster les courroies à boucles et à crochets pour s'assurer qu'elles sont fermées autour de la fixation de montage de l'ensemble de la structure. Éviter de laisser de grandes ouvertures qui permettraient aux déchets de coupes et aux débris de s'échapper pendant le fonctionnement.

INSTALLATION DE L'ENSEMBLE DE LA PORTE

Voir la figure 15.

- Placer l'ensemble de la porte terminé sur une surface plate et de niveau.
- Positionner l'ensemble du sac à pelouse par-dessus la porte.
NOTE : L'ensemble du sac à gazon se trouve dans la bonne position lorsque les verrous magnétiques sont reliés.
- Insérer un boulon à travers la manche et le glisser à travers l'ensemble supérieur de la porte et le trou supérieur du support en Y.
- Installer l'écrou, verrouiller la rondelle et serrer fermement. Répéter ses étapes pour l'autre côté.

INSTALLATION DE L'ENSEMBLE D'ENSACHAGE

Voir la figure 6 et 16.

- Soulever l'ensemble du sac et aligner le boulon de la structure avec le trou qui se trouve sur la fixation de l'ensacheuse à l'arrière de la tondeuse à gazon.
- Installer l'écrou et serrer fermement.
- Localiser le câble à l'intérieur du sac à pelouse et le fixer au centre de la porte, comme illustré, à l'aide du boulon et de l'écrou.

ASSEMBLY

INSTALLATION DES TUBES SUPÉRIEUR ET INFÉRIEUR

Voir les figures 17 à 19.

- Soulever et tenir le couvercle de la déchiqueteuse. Retirer la chute de décharge latérale, si elle est installée.
- Installer le tube d'ensachage inférieur sur la sortie de la décharge latérale en plaçant l'ouverture sur l'onglet de la structure du châssis de la tondeuse, puis en accrochant les verrous à la structure, comme illustrée.

- Installer l'extrémité supérieure du tube d'ensachage supérieur (sur le côté avec l'indicateur de sac plein) dans la manche d'admission à l'arrière du couvercle du bac à herbe.

NOTE : S'assurer que la manche d'admission est sortie et que le tube supérieur est entièrement inséré dans la partie supérieure de l'ensacheuse.

- Retirer le tube supérieur du couvercle, juste assez pour relier les deux tubes ensemble, en alignant le trou dans le verrou du tube inférieur à la languette sur le tube supérieur. Pousser le verrou du tube inférieur par-dessus la languette du tube supérieur pour fixer le tout.

OPERATION

AVERTISSEMENT :

Ne pas laisser la familiarité avec ce produits faire oublier la prudence. Ne pas oublier qu'une fraction de seconde d'inattention peut entraîner des blessures graves.

AVERTISSEMENT :

Toujours porter une protection oculaire avec écrans latéraux certifiée conforme à la norme ANSI Z87.1 ainsi. Si cette précaution n'est pas prise, des objets peuvent être projetés dans les yeux et causer des lésions graves.

AVERTISSEMENT :

Ne pas utiliser d'outils ou accessoires non recommandés par le fabricant pour ce produit. L'utilisation de pièces et accessoires non recommandés peut entraîner des blessures graves.

AVERTISSEMENT :

S'assurer que tous les protecteurs et tubes sont installés correctement avant l'utilisation. Si un protecteur, une pièce ou un tube est endommagé ou manquant, ne pas utiliser le souffleur tant que ce dernier n'est pas réparé ou remplacé par un centre de réparations qualifié. L'utilisation d'un souffleur comportant des protecteurs, des pièces ou des tubes endommagés ou manquants représente un risque de blessures graves et d'endommager le produit.

AVIS :

Avant chaque utilisation, inspecter au complet le produit afin de s'assurer qu'aucune pièce (vis, écrous, boulons, chapeaux, etc.) n'est endommagée, manquante ou desserrée. Serrer solidement toutes les pièces de fixation et les chapeaux et ne pas utiliser le produit tant que toutes les pièces manquantes ou endommagées n'ont pas été remplacées. Pour obtenir de l'aide, veuillez communiquer avec le service à la clientèle ou un centre de réparations agréé.

APPLICATIONS

Ce produit peut être utilisé pour les applications ci-dessous :

- Ramassage des feuilles et des déchets de coupe de sa pelouse

UTILISATION DE LA TROUSSE D'ENSACHAGE

Voir la figure 20.

AVERTISSEMENT :

Les accessoires ajoutés peuvent nuire à la stabilité de la tondeuse pendant la coupe effectuée sur des pentes. Effectuer les déplacements de tondeuse sur les pentes avec grande prudence lorsque la trousse d'ensachage est installée.

AVERTISSEMENT :

Une prudence accrue est requise avant et pendant la marche arrière lorsque la trousse d'ensachage est installée, car cette dernière nuit au champ de vision. Toujours regarder attentivement derrière en vers le bas pour éviter tout contact avec les petits enfants, les spectateurs et les animaux et déplacer lentement la tondeuse pour éviter les accidents en marche arrière pouvant causer des blessures graves ou mortelles.

OPERATION

- Installer la trousse d'ensachage comme décrit auparavant.
- Tondre au besoin. Surveiller l'état de l'indicateur de sac plein. Quand la boule rouge dans l'indicateur flotte à la position la plus haute, les sacs sont pleins et doivent être vidés.

NOTE : Si la boule rouge dans l'indicateur flotte à la position la plus haute lorsque les sacs ne sont pas pleins, vérifier si les tubes sont bouchés. Le ventilateur s'activera pendant 30 secondes pour déloger les débris des tubes.

VIDAGE DU SAC À HERBE

Voir les figures 21 et 22.

Le levier permet à l'utilisateur de vider le sac à herbe sans avoir à quitter le siège de la tondeuse.

- Ramener soigneusement la tondeuse à l'emplacement désigné pour le vidage.
- Vérifier que la lame n'est pas engagée.
- Arrêter la tondeuse, placer la manette de commande en position neutre et verrouillée, sécuriser le frein de stationnement et retirer la clé de démarrage.
- À l'aide de sa main gauche, saisir le levier et forcer la poignée vers le bas pour dégager le fermoir aimanté.

NOTE : S'assurer que le câble est relié à la porte. Si le câble n'est pas relié, le levier peut heurter le panneau arrière gauche de la tondeuse lorsqu'il est activé et endommager le panneau.

- Les déchets de coupes et les débris devraient tomber et former une pile sous l'ouverture de l'ensacheuse.
- Tirer le levier vers le haut pour fermer et verrouiller la porte. S'assurer que l'aimant est enclenché avant de déplacer la tondeuse.

- Réinsérer la clé de contact et redémarrer la tondeuse dès que vous êtes prêt à tondre.

NOTE : Toujours vider le sac de l'herbe avant de ranger la tondeuse.

Le fermoir aimanté devrait être suffisant pour garder la porte fermée de façon sécuritaire. Cependant, lors d'une utilisation sur un terrain accidenté, la courroie à boucles et à crochets peut être installée, comme illustrée, pour aider à garder la porte en position fermée.

CONSEILS D'UTILISATION

- Éviter de couper une pelouse ou de l'herbe humide ou imprégnée de rosée. L'herbe humide est collante et peut adhérer aux pièces de l'ensacheuse.
- Si l'ensacheuse ne recueille pas l'herbe coupée ou les feuilles même lorsque le sac n'est pas plein, ceci indique la présence d'une obstruction. Arrêter le moteur, retirer la clé de contact, enclencher le frein à main et s'assurer qu'aucune pièce n'est obstruée par des débris.

MAINTENANCE

AVERTISSEMENT :

Pour éviter des blessures graves, toujours arrêter la tondeuse, placer la manette de commande en position neutre et verrouillée régler le frein de stationnement et retirer la clé de démarrage lors du nettoyage ou de toute autre tâche d'entretien.

AVERTISSEMENT :

Toujours porter une protection oculaire avec écrans latéraux certifiée conforme à la norme ANSI Z87.1 ainsi. Si cette précaution n'est pas prise, des objets peuvent être projetés dans les yeux et causer des lésions graves.

AVERTISSEMENT :

Utiliser exclusivement des pièces d'origine pour les réparations. L'usage de toute autre pièce pourrait créer une situation dangereuse ou endommager l'outil.

AVERTISSEMENT :

Ne jamais utiliser de l'eau ou une autre liquide pour nettoyer ou rincer la produit et n'exposez pas à la pluie ou conditions l'humidité. La remiser à l'intérieur dans un endroit sec. Les liquides corrosifs, l'eau et les produits chimiques peuvent s'infiltrer dans les composants électroniques et/ou le compartiment de la pile et endommager les composants électroniques et/ou le bloc-pile, ce qui peut entraîner un court-circuit, augmenter le risque d'incendie ou des blessures corporelles graves. Enlever toute accumulation de la saleté et les débris sur la produit de temps en temps avec un linge sec.

AVIS :

Inspecter périodiquement au complet le produit afin de s'assurer qu'aucune pièce (vis, écrous, boulons, chapeaux, etc.) n'est endommagée, manquante ou desserrée. Serrer solidement toutes les pièces de fixation et les chapeaux et ne pas utiliser le produit tant que toutes les pièces manquantes ou endommagées n'ont pas été remplacées. Pour obtenir de l'aide, veuillez communiquer avec le Service à la clientèle ou un centre de réparations agréé.

ENTRETIEN GÉNÉRAL

L'assemblage du collecteur d'herbe peut se détériorer et s'user et doit être vérifié chaque fois avant d'utiliser la tondeuse à gazon. S'il doit être remplacé, s'assurer que le nouveau collecteur d'herbe répond aux exigences et aux spécifications du fabricant d'origine.

AVERTISSEMENT :

Ne jamais laisser de liquides tels que le fluide de freins, l'essence, les produits à base de pétrole, les huiles pénétrantes, etc., entrer en contact avec les pièces en plastique. Les produits chimiques peuvent endommager, affaiblir ou détruire le plastique, ce qui peut entraîner des blessures graves.

REMISAGE

- Nettoyer soigneusement le sac de l'herbe.
- La remiser à l'intérieur, inaccessible aux enfants. La tenir à l'écart de produits corrosifs, tels que les produits chimiques de jardinage et le sel de dégivrage.

Enregistrer le produit : www.ryobitools.com ou nous téléphoner au 1-800-525-2579
Ce produit est couvert par une garantie limitée de trente (30) jours.

INSTRUCCIONES IMPORTANTES DE SEGURIDAD

ADVERTENCIA!

Para reducir el riesgo de lesiones, el usuario debe leer y comprender el manual del operador de la podadora de césped de giro cero antes de usar este accesorio. Guarde estas instrucciones. Consúltelas con frecuencia y utilícelas para instruir a otros usuarios. Si le presta este producto a alguien, entréguele también estas instrucciones.

ADVERTENCIA!

Este accesorio se diseñó para usarse de acuerdo con las prácticas de operación segura de este manual. Las podadoras de césped pueden amputar manos y pies, y despedir/arrojar objetos. El incumplimiento de las siguientes instrucciones de seguridad, así como de las instrucciones de seguridad provistas con la podadora, podría provocar lesiones graves o la muerte.

- No opere la podadora sin la cubierta de descarga lateral o el conjunto del colector de césped completo correctamente instalado. Una cubierta de descarga lateral o un componente de accesorio de embolsadora faltantes o dañados podrían resultar en objetos arrojados o lesiones por contacto con la cuchilla.
- El conjunto de la embolsadora está sujeto a deterioro y desgaste, lo que podría exponer las piezas móviles o resultar en objetos arrojados. El conjunto debe revisarse cada vez que se utilice la podadora. Si es necesario reemplazarlo, asegúrese de que la nueva embolsadora cumpla con las recomendaciones y especificaciones del fabricante original.
- Detenga el motor, ponga el freno de mano y espere a que se detengan todas las piezas en movimiento antes de abrir la cubierta de la embolsadora.
- Detenga el motor, ponga el freno de mano, retire la llave de arranque y espere a que se detengan todas las piezas en movimiento antes de desatascar la abertura de descarga o los componentes de la embolsadora.
- Detenga el motor, ponga el freno de estacionamiento, retire la llave de arranque y espere a que se detengan todas las piezas en movimiento antes de retirar los tubos u otros componentes del conjunto de la embolsadora.
- Las pendientes son un factor importante relacionado con la pérdida de control y accidentes de vuelcos, lo que puede provocar heridas graves o la muerte. El uso en pendientes requiere mayor precaución. Si no puede dar marcha atrás en la pendiente o si se siente incómodo, no puede. No retroceda en una pendiente hacia abajo. Cuando utilice la embolsadora, nunca la utilice en pendientes pronunciadas de más de 10°.
- A medida que se llena la embolsadora, se agrega peso adicional a la parte trasera de la máquina. Tenga mucho cuidado al operar la máquina con la embolsadora, ya que esta puede afectar la estabilidad de la máquina. Una embolsadora pesada podría causar la pérdida de control o hacer que la máquina vuelque.
- Para su seguridad, mida cualquier pendiente antes de usar la máquina en el área en cuestión. Utilice un dispositivo de medición de pendientes además del indicador de pendientes que se encuentra en la parte posterior de este manual.
- Puede ir hacia arriba y hacia abajo en pendientes, no transversalmente.
- Esté atento a agujeros, surcos, baches, rocas u otros objetos ocultos. El terreno desparejo podría hacer que la máquina vuelque. El pasto alto puede esconder obstáculos.
- Conduzca a baja velocidad para que no tenga que detenerse repentinamente o acelerar accidentalmente en una pendiente. Acelerar o frenar rápidamente en una pendiente podría hacer que la parte delantera de la máquina se levante y vuelque, lo que podría provocar lesiones personales graves o la muerte. Evite los arranques cuesta arriba.
- No puede ir sobre hierba mojada. Los neumáticos pueden perder tracción, y usted puede perder el control.
- Mantenga siempre la palanca de mando en posición delantera cuando baje pendientes. No pase a punto muerto ni se deslice cuesta abajo, ya que esto puede hacer que pierda el control de la podadora de césped.
- Evite arrancar, detenerse o girar en una pendiente. Si los neumáticos pierden la tracción, desactive las cuchillas y proceda lentamente en línea recta descendiendo por la pendiente.
- Muévase lenta y gradualmente en pendientes. No haga cambios repentinos en la velocidad o la dirección, ya que podría provocar que la máquina se dé vuelta.
- No intente estabilizar la máquina apoyando el pie en el suelo.
- Para uso doméstico únicamente.

GUARDE ESTAS INSTRUCCIONES

SÍMBOLOS

Las siguientes palabras de señalización y sus significados tienen el objeto de explicar los niveles de riesgo relacionados con este producto.

SÍMBOLO	SEÑAL	SIGNIFICADO
	PELIGRO:	Indica una situación peligrosa, la cual, si no se evita, causará la muerte o lesiones serias.
	ADVERTENCIA:	Indica una situación peligrosa, la cual, si no se evita, podría causar la muerte o lesiones serias.
	PRECAUCIÓN:	Indica una situación peligrosa, la cual, si no se evita, podría causar lesiones menores o leves.
	AVISO:	(Sin el símbolo de alerta de seguridad) Indica la información que se considera importante, pero no relacionada con lesiones potenciales (por ej. en relación a daños a la propiedad).

Es posible que se empleen en este producto algunos de los siguientes símbolos. Le suplicamos estudiarlos y aprender su significado. Una correcta interpretación de estos símbolos le permitirá utilizar mejor y de manera más segura el producto.

SÍMBOLO	NOMBRE	DENOMINACIÓN/EXPLICACIÓN
	Alerta de seguridad	Indica un peligro posible de lesiones personales.
	Lea el manual del operador	Para reducir el riesgo de lesiones, el usuario debe leer y comprender el manual del operador antes de usar este producto.
	Protección para los ojos	Siempre póngase protección ocular con protección lateral con la marca de cumplimiento de la norma ANSI Z87.1.

ARMADO

FAMILIARÍCESE CON LA JUEGO PARA EMBOLSAR

Vea la figura 1.

Para usar este producto con la debida seguridad, se debe comprender la información indicada en la herramienta misma y en este manual, y se debe comprender también el trabajo que intenta realizar. Antes de usar este producto, familiarícese con todas las características de funcionamiento y normas de seguridad del mismo.

DESEMPAQUETADO

Este producto requiere armado.

- Extraiga cuidadosamente de la caja, el producto y los accesorios. Asegúrese de que estén presentes todos los artículos enumerados en la **Lista de empaquetado**.

ADVERTENCIA:

No utilice este producto si alguna pieza incluida en la **Lista de empaquetado** ya está ensamblada al producto cuando lo desempaqueta. El fabricante no ensambla las piezas de esta lista en el producto. Éstas deben ser instaladas por el usuario. El uso de un producto que puede haber sido ensamblado de forma inadecuada podría causar lesiones personales graves.

- Inspeccione cuidadosamente el producto para asegurarse de que no haya sufrido ninguna rotura o daño durante el transporte.
- No deseche el material de empaquetado hasta que haya inspeccionado cuidadosamente el producto y la haya utilizado satisfactoriamente.
- Si hay piezas dañadas o faltantes, le suplicamos llamar al 1-800-525-2579, donde le brindaremos asistencia.

ARMADO

ADVERTENCIA:

Para reducir el riesgo de lesiones, el usuario debe leer y comprender el manual del operador de la podadora de césped de giro cero antes de usar este accesorio. Guarde estas instrucciones. Consúltelas frecuentemente y utilícelas para instruir a otros usuarios. Si presta a alguien esta chaqueta, facilítele también las instrucciones.

LISTA DE EMPAQUETADO

Cuchillas para embolsar (2)	Soporte para embolsadora
Tuerca de soporte de embolsadora	Bolsa para césped
Tubo superior para embolsadora	Tubo inferior para embolsadora
Soportes de bolsa superiores (2)	Soportes de bolsa inferiores (2)
Soporte trasero	Palanca de liberación de compuerta
Llaves (2)	Compuerta
Soporte de palanca de compuerta	Compuerta
Soportes en Y (2)	Bolsa de sujetadores

INSTALACIÓN DEL JUEGO PARA EMBOLSAR

El juego para embolsar ACRM022 es compatible con podadoras ZTR RYOBI que tienen una base de corte 30 pulg. Este juego incluye una embolsadora y cuchillas para podadora especiales diseñadas para usar al embolsar. Instale las cuchillas primero, luego instale el juego para embolsar.

EXTRACCIÓN DE LA BASE DE CORTE

Vea la figura 2.

Si lo desea, la base de corte se puede extraer de la podadora para hacer que el acceso a la cuchillas sea más fácil cuando se reemplacen.

- Detenga el motor, extraiga la llave de arranque y coloque el freno de estacionamiento.
- Desconecte los cables que conectan la base de corte con la podadora.
- Descienda la base de corte hacia la posición más baja.
- Remueva los 4 pasadores de enganche y las arandelas para asegurar la base de corte en su lugar.
- Deslice la cubierta hacia afuera desde debajo de la podadora.
- Invierta el proceso para volver a colocar la base de corte en la podadora.

INSTALACIÓN DE CUCHILLAS PARA EMBOLSAR

Vea las figuras 3 y 4.

PELIGRO:

Utilice únicamente tuercas et cuchillas de reemplazo autorizados por el fabricante de su podadora tipo tractor. El uso de cuchillas y pernos de no autorizados es peligroso y puede lesiones personales graves o dañar su podadora tipo tractor.

- Asegúrese de que la cuchilla no esté activada.
- Apague el motor, retire la llave del arranque et coloque el freno de estacionamiento.
- Levante la altura de la base de corte a su posición más alta para permitir el acceso a las cuchillas.

NOTA: Si es necesario, levante la podadora colocando un elevador o utilizando un gato hidráulico y un gato estabilizador, o remueva la base de corte tal como se describe en la sección anterior antes de tener acceso a las cuchillas.

ADVERTENCIA:

Si levanta la podadora para acceder las cuchillas, asegúrese de que la podadora se encuentre asegurada correctamente y el freno de estacionamiento esté colocado antes de proceder. Si no asegura la podadora correctamente puede provocar una caída, lo que podría causar la muerte o posibles lesiones físicas graves.

- Introduzca a presión un bloque de madera entre la cuchilla y el piso de la podadora para evitar que la cuchilla gire.
- Afloje la tuerca de la cuchilla al girarlo a la izquierda (como se observa en la base de la podadora) usando una llave de tuercas o de boca tubular de 15 mm (no se suministra).
- Retire la tuerca de la cuchilla, la arandela elástica y la cuchilla.
- Coloque la cuchilla nueva en el eje contra los montantes de cuchilla correspondientes. Asegúrese de que la cuchilla esté correctamente asentada con el eje pasando por el orificio central de la cuchilla y los dos postes insertados en los respectivos orificios sobre la cuchilla. Asegúrese de que esté instalada con los extremos curvos orientados hacia arriba, donde está el piso de la podadora, y no hacia abajo, donde está el suelo. Si está asentada correctamente, la cuchilla permanecerá plana contra los montantes de cuchilla.
- Vuelva a colocar la arandela elástica.
NOTA: Asegúrese de volver a colocar todas las piezas en el orden exacto en que fueron retiradas.
- Enrosque la tuerca de la cuchilla en el eje y apriétela con los dedos.
- Apriete la tuerca de la cuchilla derecha usando una llave dinamométrica (no suministrada) para asegurar que el perno esté apretado correctamente. La fuerza de torsión recomendada para la tuerca de la cuchilla es de 600-650 lb-pulg.

ADVERTENCIA:

Asegúrese de que la cuchilla esté correctamente asentada y que la tuerca de la cuchilla esté ajustada según las especificaciones de par de torsión anteriores. Si no conecta la cuchilla correctamente, puede aflojarse y generar posibles lesiones personales graves.

- Repita el proceso con la segunda cuchilla.

ARMADO

MONTAJE DE ARMazón DE EMBOLSADORA

Vea las figuras 5 a 8.

Antes de ensamblar el armazón de la embolsadora, se debe quitar el panel lateral trasero derecho.

- Presione el botón ubicado en la parte inferior del panel como se muestra.
- Tire del panel hacia afuera y hacia arriba para liberarlo del cuerpo de la podadora de césped. Puede ser necesario que haga una ligera fuerza.

NOTA: Asegúrese de guardar el panel en un lugar seguro para usarlo en el futuro en caso de que deba retirar el kit de embolsado.

- Inserte el soporte de embolsadora delantero en el orificio de la parte trasera de la podadora, como se muestra.
- Install the nut and finger tighten to steady the bracket during assembly. Do not tighten securely at this time.
- Instale los soportes inferiores del lado izquierdo y derecho. Asegúrese de que los botones se suelten en los orificios del armazón para bloquearlo de forma segura.
- Coloque los soportes superiores de la bolsa en la parte superior de los soportes superiores. Asegúrese de que los botones se suelten en los orificios del armazón para bloquearlo de forma segura.
- Alinee los soportes superiores de la bolsa y el soporte trasero inferior de modo que el conjunto se deslice sobre el soporte delantero de la embolsadora y los soportes inferiores de la bolsa al mismo tiempo. Asegúrese de que los botones se suelten en los orificios de los soportes para bloquearlos de forma segura.

MONTAJE DEL SOPORTE DE PALANCA DE LA COMPUERTA Y LA COMPUERTA

Vea las figuras 9 a 11.

La placa conectora del soporte de la palanca viene instalada sin apretar en la palanca de liberación de la compuerta, lo que permite montar la placa fácilmente en el soporte de la palanca de la compuerta.

- Localice los dos pernos de cabeza hexagonal y las tuercas.
- Sostenga la palanca con una mano y extienda la placa con los dedos de la otra mano para que las placas se deslicen por encima y por debajo del soporte de la palanca de la compuerta.
- Inserte los pernos en la placa superior, atravesando el soporte y la placa inferior.
- Instale las tuercas en los pernos y apriete firmemente los cuatro pernos; deje la pieza a un lado.
- Localice la compuerta y los dos soportes en Y.
- Coloque el soporte en Y hacia el exterior de la compuerta con el extremo ondulado hacia afuera.

NOTA: Los dos soportes en Y no son idénticos. Asegúrese de que el lado ondulado del tubo mire hacia el exterior de la compuerta y se incline en la dirección correcta, como se muestra, antes de sujetarlo.

- Inserte el perno desde el interior de la compuerta por el soporte en Y. Coloque la arandela, la tuerca ciega y apriete firmemente.
- Repita estos pasos en el lado restante.
- Fije el soporte de la palanca de la compuerta a la parte superior de los soportes en Y como se muestra en la imagen y deje el conjunto de la compuerta a un lado.

INSTALACIÓN DE LA BOLSA PARA CÉSPED

Vea las figuras 12 a 14.

La bolsa para césped es más fácil de instalar cuando se retira el conjunto del armazón de la podadora de césped.

- Retire la tuerca de la parte inferior del conjunto del armazón y levántelo de la podadora de césped. Coloque el armazón de costado como se muestra en la imagen.
- Despliegue la bolsa para césped y colóquela sobre el conjunto del armazón.
- Tire de uno de los sujetadores laterales sobre el riel del armazón y asegúrelo en su lugar como se muestra en la imagen.
- Asegure el sujetador del otro lado y proceda a asegurar los sujetadores restantes alrededor del armazón.

NOTA: Un sujetador se encuentra dentro de la bolsa. Asegúrese de engancharlo antes de continuar con el siguiente paso.

- Ajuste las correas de gancho y lazada para asegurarse de que estén cerradas alrededor del soporte de montaje del conjunto del armazón. Evite cualquier abertura grande que permita que los recortes de césped y los desechos se escapen durante la operación.

INSTALACIÓN DEL CONJUNTO DE LA COMPUERTA

Vea la figura 15.

- Coloque el conjunto de la compuerta completo sobre una superficie plana y nivelada.
- Coloque el conjunto de la bolsa para césped sobre la compuerta.
- **NOTA:** El conjunto de la bolsa para césped está en la posición correcta cuando se conecta el cerrojo magnético.
- Inserte un perno en una camisa de anclaje y deslícelo en el conjunto de la compuerta superior y el orificio superior del soporte en Y.
- Instale la tuerca, la arandela de seguridad y apriete firmemente. Repita los pasos del otro lado.

INSTALACIÓN DEL CONJUNTO DE EMBOLSADO

Vea la figura 6 y 16.

- Levante el conjunto de la bolsa y alinee el perno del armazón con el orificio del soporte de la embolsadora en la parte trasera de la podadora de césped.
- Instale la tuerca y apriete firmemente.
- Ubique el cable dentro de la bolsa para césped y asegúrelo al centro de la compuerta como se muestra usando el perno y la tuerca.

ARMADO

INSTALACIÓN DE LOS TUBOS SUPERIOR E INFERIOR

Vea las figuras 17 a 19.

- Levante y sostenga la cubierta de mantillo. Retire el tubo de descarga lateral si está instalado.
- Instale el tubo inferior de la embolsadora en la salida de descarga lateral colocando la abertura sobre la lengüeta en el marco de la plataforma de la podadora de césped y luego enganchando los pestillos al armazón como se muestra en la imagen.

- Instale el extremo superior del tubo superior de la embolsadora (lado con el indicador de bolsa llena) en la manga de entrada en la parte posterior de la cubierta del colector de césped.

NOTA: Asegúrese de que la manga de entrada esté tirada hacia afuera y de que el tubo superior esté completamente insertado en la parte superior de la embolsadora.

- Saque el tubo superior de la cubierta lo suficiente para conectar los dos tubos, alineando el orificio en el pestillo del tubo inferior con la lengüeta del tubo superior. Empuje el pestillo del tubo inferior sobre la lengüeta del tubo superior para asegurarlo.

FUNCIONAMIENTO

ADVERTENCIA:

No permita que su familiarización con las sopladoras lo vuelva descuidado. Tenga presente que un descuido de un instante es suficiente para causar una lesión grave.

ADVERTENCIA:

Siempre póngase protección ocular con protección lateral con la marca de cumplimiento de la norma ANSI Z87.1. La inobservancia de esta advertencia puede causar el lanzamiento de objetos hacia los ojos y otras lesiones graves.

ADVERTENCIA:

No utilice ningún aditamento o accesorio no recomendado por el fabricante de esta sopladora. El empleo de aditamentos o accesorios no recomendados podría causar lesiones serias.

ADVERTENCIA:

Verifique que todas las protecciones y los tubos estén en su lugar ante de usar. Si alguna protección, pieza o tubo se dañó o falta, no use la sopladora hasta que haya sido reparada por un centro de servicio calificado. Usar la sopladora con protecciones, piezas o tubos dañados o faltantes puede causar lesiones personales graves o mayores daños a la sopladora.

AVISO:

Antes de cada uso, inspeccione todo el producto para detectar partes dañadas, faltantes o sueltas, como tornillos, tuercas, pernos, tapas, etc. Apriete firmemente todos los sujetadores y las tapas y no accione este producto hasta que todas las partes faltantes o dañadas sean reemplazadas. Póngase en contacto con el servicio al cliente o con un centro de servicio autorizado para obtener ayuda.

USOS

You may use this product for the purposes listed below:

- Recolección de hojas y recortes de césped de su césped

CÓMO USAR EL JUEGO PARA EMBOLSAR

Vea la figura 20.

ADVERTENCIA:

Los accesorios agregados pueden afectar la estabilidad de la podadora si se usa en pendientes. Tenga sumo cuidado cuando pade en pendientes si el juego para embolsar está instalado.

ADVERTENCIA:

Tenga especial cuidado cuando retroceda si el juego para embolsar está instalado, ya que puede limitar la visión. Siempre controle que atrás o debajo no haya niños, transeúntes o mascotas y mueva la podadora lentamente para evitar accidentes mientras retrocede, ya que pueden causar la muerte o lesiones personales graves.

FUNCIONAMIENTO

- Instale el juego para embolsar tal como se describió anteriormente.
- Corte el pasto como desee. Esté atento al estado del indicador de bolsa llena. Cuando la bola roja en el indicador flota hasta la posición más alta, significa que las bolsas están llenas y deben vaciarse.

NOTA: Si la bola roja en el indicador flota hasta la posición más alta cuando las bolsas no están llenas, verifique que no haya obstrucciones en los tubos.

VACIAR LA BOLSA DE CÉSPED

Vea las figuras 21 y 22.

La palanca permite al usuario vaciar la bolsa de césped sin abandonar el asiento de la podadora.

- Con cuidado, retroceda con la podadora hasta la ubicación designada para vaciar la bolsa.
- Asegúrese de que la cuchilla no esté activada.
- Detenga la podadora, coloque la palanca de mando en la posición neutra y bloqueada, ponga el freno de mano y retire la llave de arranque.
- Con la mano izquierda, sujete la palanca y fuerce el mango hacia abajo para liberar el cerrojo magnético.

NOTA: Asegúrese de que el cable esté conectado a la compuerta. Si el cable no está conectado, la palanca podría golpear el panel trasero izquierdo de la podadora cuando se activa y dañar el panel.

- Los recortes y los desechos deben caer amontonados debajo de la abertura de la embolsadora.
- Tire hacia arriba la palanca para cerrar y trabar la compuerta. Asegúrese de que el imán esté enganchado antes de mover la podadora.
- Vuelva a instalar la llave de arranque y encienda la podadora cuando esté listo para reiniciar la poda.

NOTA: Siempre vacíe las bolsas antes de almacenar la podadora.

El cerrojo magnético debe mantener la compuerta cerrada con suficiencia; sin embargo, cuando usa la máquina en terreno irregular, se puede instalar la correa de velcro como se muestra en la imagen para ayudar a mantener la compuerta en su posición cerrada.

CONSEJOS DE FUNCIONAMIENTO

- Evite cortar pasto húmedo o pasto que esté pesado debido al rocío. El pasto que está húmedo es pegajoso y puede adherirse a las piezas de la embolsadora.
- Si la embolsadora no levanta el pasto cortado o las hojas cuando las bolsas no están llenas, esto puede indicar que se ha producido una obstrucción. Detenga el motor, retire la llave de arranque, active el freno de estacionamiento y controle que no haya material obstruido en alguna parte de la embolsadora.

MAINTENANCE

ADVERTENCIA:

Para evitar lesiones personales graves, detenga siempre la podadora, coloque la palanca de mando en la posición neutra y bloqueada, ponga el freno de mano y retire la llave de arranque cuando limpie o realice tareas de mantenimiento.

ADVERTENCIA:

Siempre póngase protección ocular con protección lateral con la marca de cumplimiento de la norma ANSI Z87.1. Si no cumple esta advertencia, los objetos que salen despedidos pueden producirle lesiones serias en los ojos.

ADVERTENCIA:

Al dar servicio a la unidad, sólo utilice piezas de repuesto idénticas. El empleo de piezas diferentes puede causar un peligro o dañar el producto.

ADVERTENCIA:

Nunca use agua ni otros líquidos para limpiar o enjuagar la product y no exponga la unidad a la lluvia ni de condiciones húmedas. Almacene la unidad en el interior en un lugar seco. Los líquidos corrosivos, el agua, y los productos químicos pueden ingresar los componentes eléctricos del producto y/o al compartimiento de la batería y dañar los componentes eléctricos o el paquete de la batería, lo que podría resultar en un corto circuito, mayor riesgo de incendio y lesiones personales graves. Retire la acumulación de suciedad y los residuos limpiando el producto con un trapo seco de manera ocasional.

AVISO:

Inspeccione periódicamente todo el producto para detectar partes dañadas, faltantes o sueltas, como tornillos, tuercas, pernos, tapas, etc. Apriete firmemente todos los sujetadores y las tapas y no accione este producto hasta que todas las partes faltantes o dañadas sean reemplazadas. Póngase en contacto con el servicio al cliente o con un centro de servicio autorizado para obtener ayuda.

ALMACENAMIENTO

El conjunto del receptor de hierba está sujeto a deterioro y a desgaste, y se debe revisar todas las veces que use la podadora. Si es necesario algún repuesto, asegúrese de que el receptor de hierba nuevo cumpla con las recomendaciones y especificaciones del fabricante.

ADVERTENCIA:

No permita en ningún momento que fluidos para frenos, gasolina, productos a base de petróleo, aceites penetrantes, etc., lleguen a tocar las piezas de plástico. Las sustancias químicas pueden dañar, debilitar o destruir el plástico, lo cual a su vez puede producir lesiones corporales serias.

- Limpie toda materia extraña presente en la sopladora.
- Almacene la unidad en el interior, inaccesible a los niños. Evite que la unidad entre en contacto con agentes corrosivos como las sustancias químicas para el jardín y las sales para derretir el hielo.

Registre el producto: www.ryobitools.com o llámenos a la línea gratuita 1-800-525-2579
Este producto tiene una garantía limitada de treinta días.

SLOPE GUIDE

WARNING:

Slopes are a major factor related to tip-over and roll-over accidents that can result in severe injury or death. Operation on all slopes requires extra caution. If you cannot back up the slope or if you feel uneasy on a slope, do not mow it. For your safety, do not attempt to mow slopes greater than 10 degrees. Do not operate in reverse down a slope, unless the mower stops while going uphill. In that situation, stop the blades, look behind you, and back up slowly. Make a copy or cut out the slope guide image on the back of this page and use to determine if your slope is too steep for safe operation.

- Fold page on dotted line.
 - Locate a vertical object on or behind your slope (i.e., pole, building, fence, tree, etc.).
 - Align either edge of slope guide with vertical object.
 - Adjust gauge until bottom left corner touches the slope.
 - Do not attempt to mow slopes greater than 10°.
-

GUIDE DE PENTE

AVERTISSEMENT :

Les pentes représentent un facteur majeur des accidents causés par la perte de contrôle ou le renversement et sont cause de blessures graves ou mortelles. Toute opération sur des pentes exige une extrême prudence. S'il est impossible d'aborder une pente ou si vous ne vous y sentez pas à l'aise, ne la tondez pas. À des fins de sécurité, ne pas tenter de tondre des pentes ayant une inclinaison supérieure à 10 degrés. Ne pas utiliser en marche arrière dans une pente, à moins que la tondeuse s'arrête en montant. Dans cette situation, arrêter les lames, regarder derrière et reculer lentement. Copier ou découper l'illustration du guide de pente au verso de la page et l'utiliser pour déterminer si la pente est trop raide pour être tondu en toute sécurité.

- Plier la page à la ligne pointillée.
 - Repérer un objet vertical sur ou derrière la pente à tondre (ex. : poteau, édifice, clôture, arbre, etc.).
 - Aligner l'un des côtés du guide de pente avec l'objet vertical.
 - Aligner le gabarit jusqu'à ce que le bas du coin gauche touche la pente.
 - Ne pas tenter de tondre des pentes ayant une inclinaison supérieure à 10 degrés.
-

GUÍA DE PENDIENTES

ADVERTENCIA:

Las pendientes son un factor importante relacionado con vuelcos y accidentes de vuelcos, lo que puede provocar heridas graves o la muerte. El funcionamiento en pendientes requiere precaución adicional. Si no puede cubrir la pendiente o si se siente incómodo, no la pade. Para su seguridad, no intente podar pendientes de más de 10 grados. No retroceda en pendientes hacia abajo, a menos que la podadora se detenga cuando suba una. En esa situación, detenga las cuchillas, mire hacia atrás y retroceda lentamente. Haga una copia o recorte la imagen guía de la pendiente, ubicada en la parte trasera de esta página, y utilícela para determinar si su pendiente es demasiado pronunciada para el funcionamiento seguro.

- Pliegue la página por la línea de puntos.
- Coloque un objeto vertical o detrás de su pendiente (es decir, un poste, una construcción, un cerco, un árbol, etc.).
- Alinee cualquier punta de la pendiente guía con el objeto vertical.
- Ajuste el calibre hasta que la esquina inferior izquierda toque la pendiente.
- No intente podar pendientes de más de 10 grados.

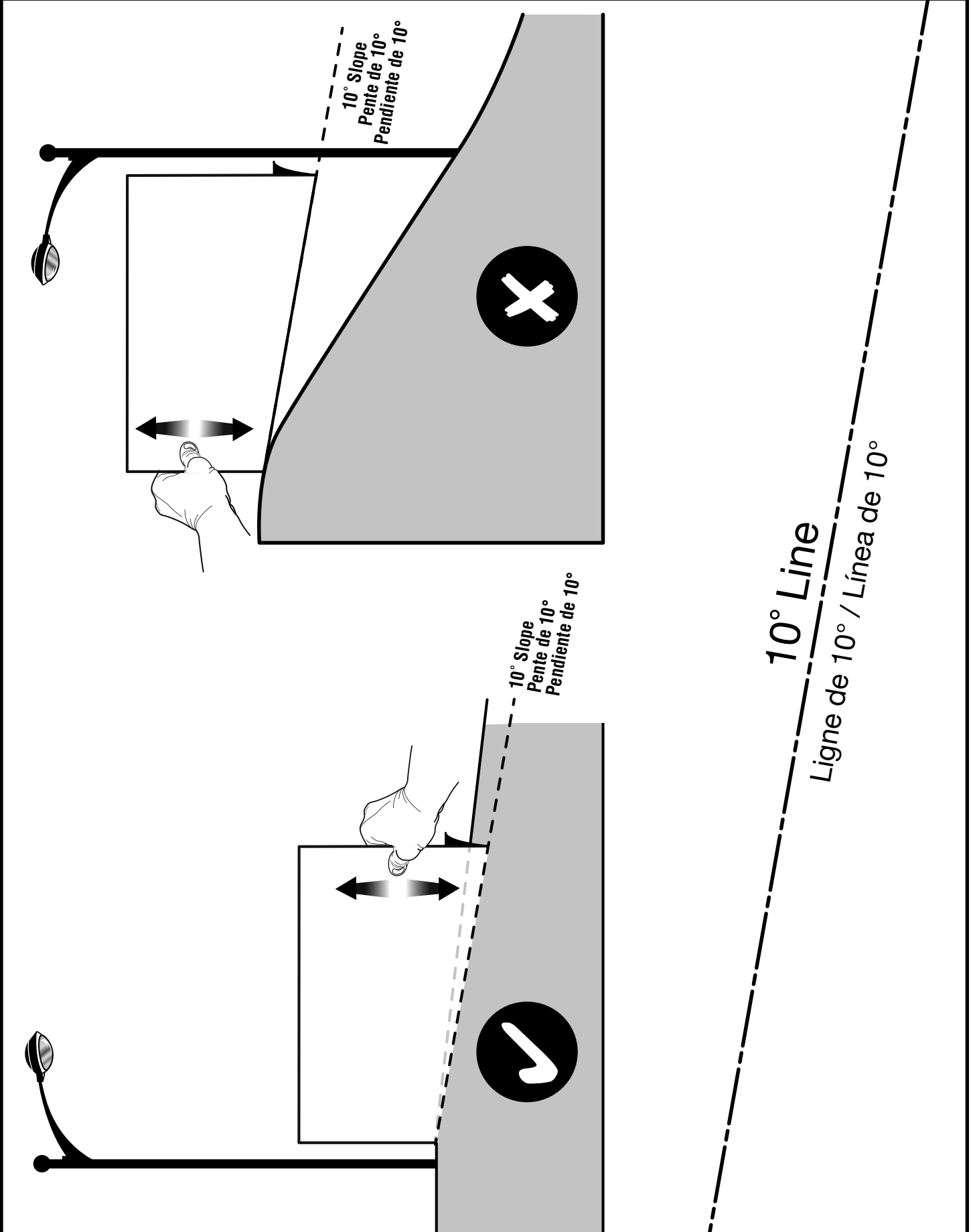



OPERATOR'S MANUAL

MANUEL D'UTILISATION / MANUAL DEL OPERADOR BAGGING KIT

TROUSSE D'ENSEMBLE D'ENSACHAGE
KIT DE EMBOLSADO

ACRM022

- **PARTS AND SERVICE:** Prior to requesting service or purchasing replacement parts, please obtain your item, manufacturing, and serial numbers from the product data plate.

ITEM NO.* _____ MANUFACTURING NO. _____
SERIAL NO. _____

* Model/item number on product may have additional letters at the end. These letters designate manufacturing information and should be provided when calling for service.

HOW TO OBTAIN REPLACEMENT PARTS: Replacement parts can be purchased online at www.ryobitools.com or by calling 1-800-525-2579. Replacement parts can also be obtained at one of our service centers.

HOW TO LOCATE A SERVICE CENTER: Service centers can be located online at www.ryobitools.com or by calling 1-800-525-2579.

HOW TO OBTAIN CUSTOMER OR TECHNICAL SUPPORT: To obtain customer or technical support please contact us at 1-800-525-2579.

RYOBI is a registered trademark of Ryobi Limited and is used pursuant to a license granted by Ryobi Limited.

- **PIÈCES ET SERVICE :** Avant de faire la demande de service ou l'achat de pièces de remplacement, veuillez obtenir le numéro d'article, le numéro de fabrication et le numéro de série à partir de la plaque de données du produit.

NUMÉRO D'ARTICLE* _____ NUMÉRO DE FABRICATION _____
NUMÉRO DE SÉRIE _____

* Le numéro de modèle/article sur le produit peut contenir des lettres supplémentaires à la fin. Ces lettres désignent les informations du fabricant et doivent être fournies lors d'un appel de demande de service.

COMMENT OBTENIR LES PIÈCES DE REMPLACEMENT : Les pièces de remplacement peuvent être achetées en ligne sur le site www.ryobitools.com ou par téléphone au 1-800-525-2579. Les pièces de remplacement peuvent être obtenues à un de nos centres de service.

COMMENT TROUVER UN CENTRE DE SERVICE : Les centres de service peuvent être localisés en ligne au www.ryobitools.com ou en téléphonant au 1-800-525-2579.

COMMENT OBTENIR DE L'AIDE EN CONTACTANT LE SERVICE À LA CLIENTÈLE : Pour contacter le service à la clientèle pour une question technique ou pour tout autre renseignement, veuillez nous téléphoner au 1-800-525-2579.

RYOBI est une marque déposée de Ryobi Limited et est utilisée en vertu d'une licence accordée par Ryobi Limited.

- **PIEZAS DE REPUESTO Y SERVICIO:** Antes de solicitar servicio técnico o comprar piezas de repuesto, obtenga su número de artículo, el número de fabricación y el número de serie de la placa de datos del producto.

NÚMERO DE ARTÍCULO* _____ NÚMERO DE FABRICACIÓN _____
NÚMERO DE SERIE _____

* El número de modelo/artículo que figura en el producto podría tener letras adicionales al final. Estas designan información de fabricación y deben suministrarse cuando llame para obtener asistencia o servicio.

CÓMO OBTENER PIEZAS DE REPUESTO: Las piezas de repuesto se pueden comprar en nuestro sitio en la red mundial, en la dirección www.ryobitools.com o llamando al 1-800-525-2579. Las piezas de repuesto también se pueden obtener en uno de nuestros centros de servicio.

CÓMO LOCALIZAR UN CENTRO DE SERVICIO: Puede encontrar los centros de servicio visitando nuestro sitio en la red mundial, en la dirección www.ryobitools.com or by calling 1-800-525-2579.

CÓMO OBTENER SERVICIO O ASISTENCIA TÉCNICA AL CONSUMIDOR: Para obtener servicio o asistencia técnica al consumidor, sírvase comunicarse con nosotros llamando al 1-800-525-2579.

RYOBI es una marca registrada de Ryobi Limited y se utiliza conforme a una licencia otorgada por Ryobi Limited.

TTI OUTDOOR POWER EQUIPMENT, INC

P.O. Box 1288, Anderson, SC 29622, USA
1-800-525-2579 • www.ryobitools.com