

GUIDA RAPIDA DI MANUTENZIONE E D'USO	IT
MAINTENANCE AND USER'S GUIDE	EN
GUÍA RÁPIDA DE USO Y MANTENIMIENTO	ES
MANUEL D'ENTRETIEN ET D'UTILISATION	FR
BEDIENUNGSANLEITUNG	DE
GUIA RÁPIDO DE MANUTENÇÃO E DE USO	PT
HANDLEIDING VOOR ONDERHOUD EN GEBRUIK	NL
ΓΡΗΓΟΡΟΣ ΟΔΗΓΟΣ ΣΥΝΤΗΡΗΣΗΣ ΚΑΙ ΧΡΗΣΗΣ	EL
KRÓTKA INSTRUKCJA KONSERWACJI I UŻYTKOWANIA	PL
RYCHLÝ PRŮVODCE PRO POUŽITÍ A ÚDRŽBU	CZ
RÝCHLY SPRIEVODCA PRE POUŽITIE A ÚDRŽBU	SK
РЪКОВОДСТВО ЗА ЕКСПЛОАТАЦИЯ И ПОДДРЪЖКА	BG
HOOLDUS- JA KASUTUSJUHEND	ET
PRIEŽIŪROS IR NAUDOTOJO VADOVAS	LT
APKOPES UN LIETOTĀJA ROKASGRĀMATA	LV

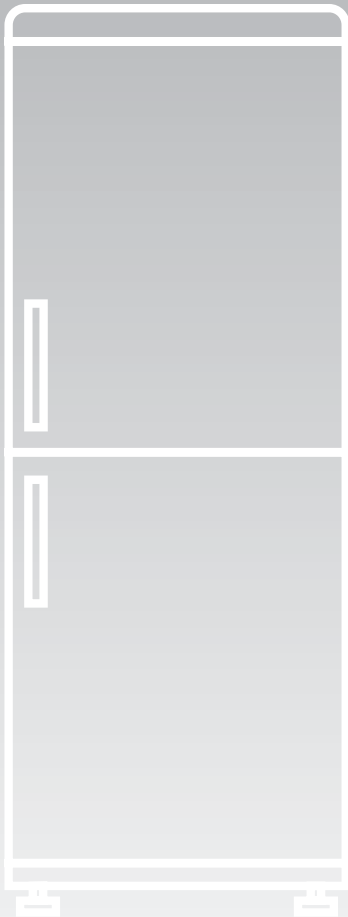



**ITALIANO****pag. 1–17**

Congratulazioni per l'acquisto di questo frigorifero, realizzato con tecnologie all'avanguardia, che garantiscono un facile utilizzo nel rispetto della natura.

Vi consigliamo un'attenta lettura di questa guida rapida e della scheda tecnica per familiarizzare con il Vostro nuovo frigorifero.

**POLSKI****str. 137–153**

Gratulujemy zakupu chłodziarki, wykonanej przy użyciu najnowocześniejszych technologii, które gwarantują łatwe funkcjonowanie w zgodzie z naturą.

Zalecamy dokładnie przeczytać niniejszą instrukcję i kartę technologiczną w celu bliższego zaznajomienia się z Waszą nową chłodziarką.

**ENGLISH****pag. 18–34**

Congratulations on purchasing this refrigerator, which has been designed using the latest technology for an easy-to-use, environmentally friendly appliance.

We recommend you read this guide and the technical datasheet carefully to find out everything you need to know about your new purchase.

**ČEŠTINA****str. 154–170**

Děkujeme Vám, že jste si zakoupili tuto chladničku vyrobenou za použití pokrokových technologií, která zaručují snadné použití a jsou ohleduplné k přírodě.

Doporučujeme Vám, abyste si pozorně přečetli tento stručný návod i technická údaje a dobře se seznámili s Vaší novou chladničkou.

**ESPAÑOL****pág. 35–51**

Gracias por haber adquirido este frigorífico de avanzada tecnología, que garantiza un manejo fácil y el máximo respeto al medio ambiente.

Le aconsejamos que lea atentamente esta guía rápida y la ficha técnica para familiarizarse con su nuevo frigorífico.

**SLOVENČINA****str. 171–187**

Đakujemo Vam, že ste si zakúpili túto chladničku vyrobenú za použitia pokrokových technológií, ktoré zaručujú jednoduché použitie a sú ohľaduplné k prírode.

Odporúčame Vam, aby ste si pozorné prečítali tento skrátený návod aj technické údaje a dobre sa oboznámili s Vašou novou chladničkou.

**FRANÇAIS****page 52–68**

Toutes nos félicitations pour avoir choisi ce réfrigérateur, réalisé avec des technologies de pointe qui garantissent facilité d'emploi et respect de la l'environnement.

Nous vous conseillons de lire attentivement ce guide ainsi que la fiche technique pour vous familiariser avec votre nouveau réfrigérateur.

**БЪЛГАРСКИ****стр. 188–205**

Поздравления за закупуването на този хладилник, който е проектиран чрез прилагане на най-новите технологии за лесен за използване и екологичен уред.

Препоръчваме ви да прочетете внимателно настоящото ръководство и листа с техническите данни, за да разберете всичко, което трябва да знаете за новата си покупка.

**DEUTSCH****Seite 69–85**

Wir beglückwünschen Sie zum Kauf dieses Kühlschranks, der unter Anwendung hochmoderner Technologien hergestellt wurde. Dadurch wird eine unkomplizierte Verwendung im Einklang mit der Umwelt gewährleistet.

Wir empfehlen Ihnen, diese Schnellanleitung und die technischen Daten aufmerksam durchzulesen, damit Sie mit Ihrem neuen Kühlschrank vertraut werden.

**EESTI****Lk 206–222**

Õnnitleme kasutuslihtsust ja keskkonnahoidlikkust tagaval uusimal tehnoloogial põhineva külmkapi ostmise puhul.

Soovitame teil hoolikalt tutvuda käesoleva juhendi ja tehnilise andmelehega, mis annavad teie uuest seadmest põhjaliku ülevaate.

**PORTUGUÊS****pag. 86–102**

Parabéns por ter comprado este frigorífico, realizado com tecnologia de vanguarda, que assegura uma utilização fácil, e respeita o ambiente. Aconselhamos uma leitura cuidadosa deste guia rápido e da ficha técnica para familiarizar-se com o novo frigorífico.

**LIETUVIŲ K.****223–239 psl.**

Sveikiname įsigijus šį šaldytuvą, sukurtą naudojant naujausias technologijas, kad jį būtų lengva naudoti aplinkai nekenksmingu būdu.

Jei norite sužinoti viską, ką reikia žinoti apie naująjį pirkinį, rekomenduojame atidžiai perskaityti šį vadovą ir techninių duomenų lapą.

**NEDERLANDS****blz. 103–119**

Wij feliciteren u met de aankoop van deze koelkast, vervaardigd met toepassing van geavanceerde technologieën, die een eenvoudig en milieuverantwoord gebruik garanderen.

Wij raden u aan deze snelgids en de technische gegevens aandachtig door te lezen, om vertrouwd te raken met uw nieuwe koelkast.

**LATVIEŠU****240.–256. lpp.**

Apsveicam ar šī ledusskapja iegādi, kas ir izstrādāts, izmantojot jaunākās tehnoloģijas, nodrošinot vieglu lietojumu un videi draudzīgu ierīci.

Mēs iesakām rūpīgi izlasīt šo ceļvedi un tehnisko datu lapu, lai uzzinātu visu, kas jums jāzina par jauno pirkumu.

**ΕΛΛΗΝΙΚΑ****σελ. 120–136**

Συγχαρητήρια για την αγορά αυτού του ψυγείου, το οποίο έχει κατασκευαστεί με πρωτοποριακές τεχνολογίες, που εξασφαλίζουν εύκολη χρήση και σεβασμό προς το περιβάλλον. Διαβάστε προσεκτικά αυτό τον γρήγορο οδηγό και την καρτέλα τεχνικών στοιχείων, για να εξοικειωθείτε με το νέο σας ψυγείο.

INFORMAZIONI SULLA SICUREZZA	2
INSTALLAZIONE	4
FUNZIONAMENTO	5
CONSERVAZIONE	11
CONGELAZIONE	12
SBRINAMENTO	12
MANUTENZIONE E PULIZIA	13
RISPARMIO ENERGETICO	13
EVITARE I RUMORI	14
REVERSIBILITÀ DELLA PORTA	14
MESSA FUORI SERVIZIO DELL' APPARECCHIO	15
ANOMALIE E RIMEDI	16

Vi ringraziamo per avere acquistato questo prodotto. Prima di utilizzare il vostro frigorifero, leggete per favore con attenzione questo manuale di istruzioni, in modo da sfruttare al massimo le sue prestazioni.

Conservare tutta la documentazione per l'uso successivo o per altri proprietari.

Il presente prodotto è destinato al solo uso domestico o applicazioni simili quali:

- la zona cucina destinata al personale di negozi, uffici e altri ambienti lavorativi
- le fattorie, dai clienti negli alberghi, nei motel e in altri ambienti di tipo residenziale
- i bed and breakfast

- i servizi catering e applicazioni simili non per la vendita al dettaglio.

Questo apparecchio dovrà essere destinato solo alla conservazione degli alimenti, ogni altro uso è da considerarsi pericoloso e il costruttore non è responsabile di eventuali omissioni.

Si consiglia inoltre di prendere visione delle condizioni di garanzia.

## INFORMAZIONI SULLA SICUREZZA

Il frigorifero contiene gas refrigerante (R600a: isobutano) e gas isolante (ciclo-pentano) ecocompatibili ma comunque infiammabili.

Per evitare rischi attenersi scrupolosamente alle seguenti istruzioni:

- Prima di qualunque intervento, staccare dalla presa la spina del cavo di alimentazione.
- L'impianto di refrigerazione collocato nella parte posteriore e nella parte interna del frigorifero contiene refrigerante. Per tale motivo, evitare con attenzione di danneggiare i tubi.
- In caso di perdita nell'impianto di refrigerazione, non toccare la presa di corrente ed evitare l'uso di fiamme libere. Aprire la finestra e arieggiare l'ambiente. Rivolgersi al centro assistenza per chiedere la riparazione.
- Non adoperare coltelli o oggetti appuntiti per rimuovere brina o ghiaccio. Tali oggetti possono danneggiare il circuito del refrigerante ed eventuali fuoriuscite potrebbero provocare danni agli occhi o incendi.
- Non installare l'elettrodomestico in luoghi umidi, unti o polverosi, e non esporlo all'acqua e alla luce solare diretta.
- Non installare l'elettrodomestico accanto a caloriferi o materiali infiammabili.
- Non adoperare adattatori né cavi di prolunga.
- Non tirare o piegare eccessivamente il cavo di alimentazione e non toccare la spina con le mani umide.
- Per scongiurare il rischio di incendi o scosse elettriche, non danneggiare la spina e/o il cavo di alimentazione.
- Mantenere pulita la presa di corrente in quanto l'eccesso di residui di polvere può causare incendi.
- Non adoperare dispositivi meccanici o altre apparecchiature per accelerare il processo di sbrinamento.
- Evitare assolutamente l'uso di fiamme libere o apparecchiature elettriche (ad es. riscaldatori, pulitrici a vapore, candele, lampade a olio e altri strumenti simili) per accelerare la fase di sbrinamento.
- Non adoperare né conservare spray infiammabili (ad esempio bombolette di vernice spray) accanto al frigorifero, in quanto potrebbero causare incendi o esplosioni.

- Non adoperare apparecchiature elettriche all'interno dei compartimenti per la conservazione degli alimenti, a meno che non siano del tipo consigliato dal produttore.
- Non conservare in frigorifero materiali infiammabili o ad elevata volatilità (ad es. etere, benzina, GPL, propano, bombolette spray, adesivi, alcool puro ecc.), in quanto possono causare esplosioni.
- Non conservare medicinali o materiali di ricerca nel frigorifero. Quando si conserva un materiale che richiede un rigido controllo della temperatura di conservazione, tale materiale potrebbe deteriorarsi o produrre reazioni incontrollate potenzialmente pericolose.
- Mantenere libere da ostruzioni le aperture di ventilazione sull'involucro del frigorifero o nella struttura a incasso.
- Non collocare oggetti e/o contenitori pieni d'acqua sopra l'elettrodomestico.
- Non eseguire riparazioni del frigorifero. Tutti i tipi di intervento devono essere effettuati esclusivamente da personale qualificato.

Questo elettrodomestico può essere utilizzato dai bambini a partire dagli 8 anni e da persone con ridotte capacità fisiche, sensoriali o mentali o senza esperienza e conoscenza, se hanno ricevuto supervisione o istruzioni sull'uso dell'apparecchio in modo sicuro ed hanno compreso i rischi implicati.

I bambini non devono giocare con l'apparecchio. La pulizia e manutenzione non devono essere fatte dai bambini senza supervisione.

Girando completamente la manopola in senso antiorario, si avvertirà un click in corrispondenza dello spegnimento del prodotto.

Ad apparecchio installato, il cavo elettrico e la presa della corrente devono essere facilmente raggiungibili.

La presa sia compatibile con la spina dell'apparecchio. In caso contrario richiedere la sostituzione della spina ad un tecnico autorizzato; non usare prolunghi e/o multiple.

Non toccare le parti interne o i cibi surgelati con mani umide o bagnate in quanto può causare ustioni.

Evitare assolutamente l'uso di fi amma aperta o di apparecchi elettrici, come apparecchi di riscaldamento, pulitrici a vapore, candele, lampade a petrolio e simili per accelerare la fase di sbrinamento.

Non raschiare con un coltello o oggetto acuminato per eliminare la brina o il ghiaccio presente. Con questi si può danneggiare il circuito refrigerante, la cui fuoriuscita può causare un incendio o danneggiare gli occhi.

Questo apparecchio contiene un emettitore UV. Non fissare direttamente la sorgente di luce

per gli apparecchi a libera installazione: «Apparecchio di refrigerazione non destinato ad essere utilizzato come apparecchio da incasso».

**Smaltimento apparecchio fuori uso**



Questo elettrodomestico è marcato conformemente alla Direttiva Europea 2012/19/UE sui Rifiuti da Apparecchiature Elettriche ed Elettroniche (RAEE).

I RAEE contengono sia sostanze inquinanti (che possono avere un impatto negativo sull'ambiente) sia materie prime (che possono essere riutilizzate). E' perciò necessario sottoporre i RAEE ad apposite operazioni di trattamento, per rimuovere e smaltire in modo sicuro le sostanze inquinanti ed estrarre e riciclare le materie prime.

Ogni cittadino può giocare un ruolo decisivo nell'assicurare che i RAEE non diventino un problema ambientale; basta seguire qualche semplice regola:

- i RAEE non vanno mai buttati nella spazzatura indifferenziata;
- i RAEE devono essere consegnati ai Centri di Raccolta (chiamati anche isole ecologiche, riciclerie, piattaforme ecologiche ...) allestiti dai Comuni o dalle Società di igiene urbana; in molte località viene anche effettuato il servizio di ritiro a domicilio dei RAEE ingombranti.

In molte nazioni, quando si acquista una nuova apparecchiatura, si può consegnare il RAEE al negoziante, che è tenuto a ritirarlo gratuitamente (ritiro "uno contro uno") a patto che il nuovo apparecchio sia dello stesso tipo e svolga le stesse funzioni di quello reso.

## Conformità

Apponendo la marcatura **CE** su questo prodotto, dichiariamo, sotto la nostra responsabilità, di ottemperare a tutti i requisiti relativi alla tutela di sicurezza, salute e ambiente previsti dalla legislazione europea in essere per questo prodotto.

## INSTALLAZIONE

### AVVERTENZE:

• Non installate l'apparecchio in luoghi umidi o bagnati, in quanto l'isolamento potrebbe venir compromesso e dar luogo a perdite. Inoltre, all'esterno dello stesso potrebbe accumularsi della condensa. • Non posizionate l'apparecchio in luoghi esterni o vicino a fonti di calore né esporlo alla luce solare diretta.

L'apparecchio funziona correttamente entro il range di temperature ambiente indicate: (Vedi targa dati del prodotto)

• Non posizionare contenitori con liquidi sopra l'apparecchio.

—temperata estesa (SN): «Apparecchio di refrigerazione destinato a essere utilizzato a una temperatura ambiente compresa tra 10 °C e 32 °C»;

—Temperata (N): «Apparecchio di refrigerazione destinato a essere utilizzato a una temperatura ambiente compresa tra 16 °C e 32 °C»;

—Subtropicale (ST): «Apparecchio di refrigerazione destinato a essere utilizzato a una temperatura ambiente compresa tra 16 °C e 38 °C»;

—Tropicale (T): «Apparecchio di refrigerazione destinato a essere utilizzato a una temperatura ambiente compresa tra 16 °C e 43 °C»;

• Attendere almeno 3 ore dalla collocazione in sede definitiva prima di mettere in funzione l'apparecchio. Assicurarsi che lo spazio circostante al frigorifero sia sufficiente per la ventilazione. L'illustrazione (fig.1) mostra lo spazio minimo necessario per l'installazione del frigorifero.

Mantenendo uno spazio maggiore dal muro, il frigorifero consuma un importo minore di energia elettrica. L'utilizzo del frigorifero in uno spazio dalle dimensioni minori rispetto a quelle indicate nell'illustrazione in basso (fig.1), potrebbe provocare un non corretto funzionamento, forti rumori e guasti.

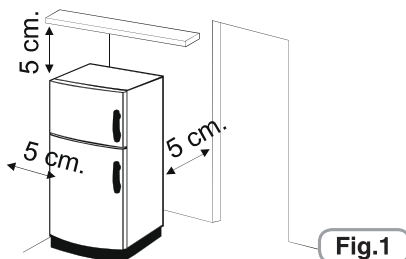

**2** Se presente, installare il distanziale murale in posizione centrale nella parte posteriore dell'apparecchio. (fig.2)

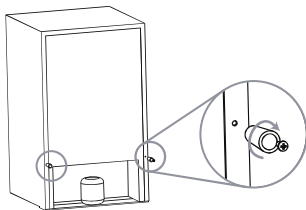

Fig.2

**3** Regolare i piedini per assicurare la stabilità dell'apparecchio ed evitare vibrazioni e rumori (fig.3). Se la parte anteriore è più alta del retro, la porta può essere chiusa più facilmente.

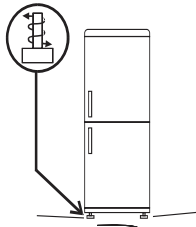

Fig.3

**NOTA:**

Se il vostro frigorifero è in acciaio inox o altra finitura particolare, può essere dotato di un rivestimento pelabile che ne protegge la superficie. Per togliere questo protezione, non utilizzare oggetti taglienti, che potrebbero danneggiarlo.

**Collegamento elettrico**

Dopo il trasporto, posizionare l'apparecchio verticalmente e attendere almeno 2-3 ore prima di collegarlo all'impianto elettrico. Prima di inserire la spina nella presa della corrente, accertarsi che:

- La presa abbia la messa a terra e sia a norma di legge.
- La presa sia in grado di sopportare il carico massimo di potenza dell'apparecchio, indicata nella targa del frigorifero.
- La tensione di alimentazione sia compresa nei valori riportati dalla targa del frigorifero.
- La presa sia compatibile con la spina dell'apparecchio. In caso contrario richiedere la sostituzione della spina ad un tecnico autorizzato; non usare prolunghe e/o multiple.
- Ad apparecchio installato, il cavo elettrico e la presa della corrente devono essere facilmente raggiungibili.
- Il cavo non deve subire piegature o compressioni.
- Il cavo deve essere controllato periodicamente e sostituito solo da tecnici autorizzati.
- L'azienda declina ogni responsabilità qualora queste norme non vengano rispettate.

**Avvio apparecchio**

Togliere tutti gli imballi presenti all'interno dell'apparecchio e pulire con acqua e bicarbonato o sapone neutro.

Dopo l'installazione, attendere 2-3 ore per dare modo al frigorifero/congelatore di stabilizzarsi alla normale temperatura di lavoro, prima di collocare al suo interno alimenti freschi o congelati.

Se viene scollegato il cavo di alimentazione, attendere almeno 5 minuti prima di riavviare il frigorifero/congelatore. A questo punto, l'apparecchio è pronto per l'uso.

**FUNZIONAMENTO**

**Accensione / Spegnimento  
(con manopola interna)**

•Il gruppo termostato per il controllo dell'apparecchio, è collocato all'interno della cella frigo (fig.4). Ruotare la manopola del termostato oltre la posizione "0". La luce è accesa quando la porta del frigorifero è aperta. Posizionando la manopola su "0" si spegne completamente il prodotto.

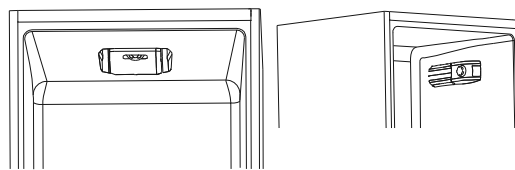

Fig.4

**Regolazione temperatura ( senza Display)**

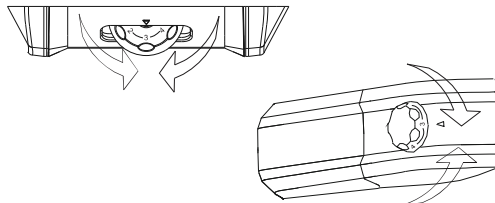

Fig.5

- La regolazione della temperatura, di entrambi i compartimenti, avviene ruotando la manopola del termostato (fig.5). Selezionare la posizione desiderata:
- Temperatura più fredda nel frigorifero e nel congelatore ruotando in direzione **MAX**.
- Temperatura meno fredda nel frigorifero e nel congelatore ruotando in direzione dello **0**.

**Ventilatore Comparto Frigorifero  
(se presente)**

Il ventilatore è preimpostato come **DISATTIVATO**.

Per attivarlo premere l'interruttore (fig.6)

Per ottimizzare i consumi energetici, è consigliabile attivare il ventilatore solo quando la temperatura dell'aria dell'ambiente supera i 28 ± 30 °C.

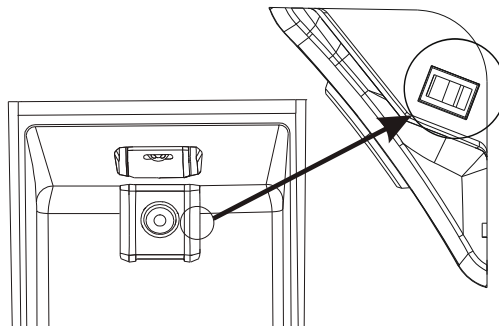

Fig.6

**La lampadina LED UVA  
(se presente)**

La lampadina LED UVA attiva un filtro al titanio producendo una reazione di "fotocatalisi" che distrugge i batteri presenti all'interno del frigorifero.

Questa reazione avviene quando la porta del frigorifero è chiusa per evitare la dispersione di aria purificata.

Nei prodotti ventilati (Statico - Frost Free), è integrato nello Sky Fan e si attiva ogni volta che il compressore funziona.

Nei prodotti Total No Frost, è inserito in una Sky Box e si attiva ogni volta che il compressore funziona.

Il filtro è permanente e non occorre cambiarlo.



Il sistema antibatterico deve essere spento durante la prova consumo.

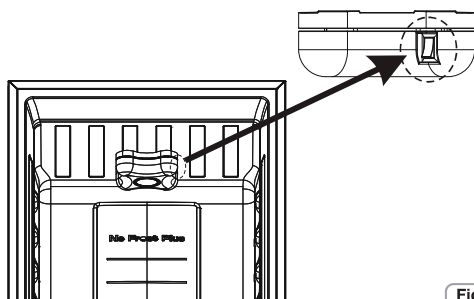

Fig.7

### Accensione/spengimento (con interfaccia utente interna con NFC)

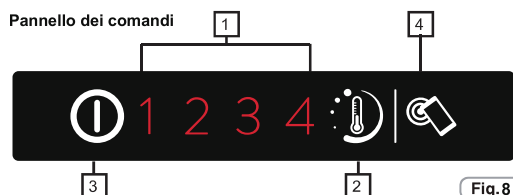

Fig.8

1. LED indicatore livello di temperatura
2. Regolatore di livello di temperatura
3. Tasto ON / OFF
4. Tasto Smart touch

#### Accensione:

Inserire la spina nella presa, se tutti i led indicatori del livello di temperatura sono spenti premere il tasto ON/OFF (3) per 1 secondo. Al rilascio del tasto ON/OFF (3) l'accensione è seguita e confermata dall'attivazione di un livello temperatura e dall'attivazione del segnale acustico.

#### Spegnimento:

Premere il tasto ON / OFF (3) per 1 secondo, al rilascio del tasto ON/OFF (3) lo spegnimento è seguito e confermato dallo spegnimento dei led livello temperatura e dall'attivazione del segnale acustico. In caso di black out di corrente alla riaccensione il prodotto si riporterà all'ultima impostazione salvata.

### Regolazione della temperatura

Premere il tasto regolatore del livello di temperatura fino al raggiungimento del livello interessato, livello 1 impostazione più calda livello 4 impostazione più fredda, in condizioni normali si consiglia l'utilizzo di un'impostazione intermedia (livello 2)

On/Off 1 2 3 4  
Pressione tasto (2) minore di 2 sec modifica livello temp.

On/Off 1 2 3 4

#### Menù di impostazioni avanzate:

Questo menù consente un settaggio del livello intermedio di tra i vari livelli.

On/Off 1 2 3 4  
Pressione tasto (2) maggior 2sec, al rilascio del tasto il led 2 lampeggia.

On/Off 1 2 3 4  
Alla successiva pressione del tasto (2) minore di 2 sec, si attiva il livello intermedio e così ciclicamente per ogni pressione

On/Off 1 2 3 4

On/Off 1 2 3 4

In caso di mancata pressione del tasto (2) per più di 5 sec. le impostazioni vengono memorizzate.

I livelli di temperatura nelle impostazioni avanzate sono in ordine dal più

caldo al più freddo come da esempio 2/2, 1/2, 3/2, 4, consentendo la regolazione di 4 sotto livelli per ogni livello principale.

#### Allarme porta aperta:

L'apertura della porta per più di 90 sec. viene segnalata dal prodotto con un allarme sonoro, per disattivarlo è sufficiente chiudere la porta o premere il tasto (2).

### SMART TOUCH

Questo elettrodomestico è dotato di tecnologia **Smart Touch** che ti consente di interagire, tramite l'app, con gli smartphone basati su sistema operativo Android e dotati della funzione NFC (Near Field Communication).

- Scarica sul tuo smartphone l'app **Candy simply-Fi**.
- 

L'app **Candy simply-Fi** è disponibile per i dispositivi con sistema operativo Android o iOS, sia tablet che smartphone. Tuttavia, puoi interagire con l'elettrodomestico e sfruttare il potenziale offerto da Smart Touch esclusivamente con smartphone Android dotati di tecnologia NFC, come indicato nel seguente schema di funzionamento:

Smartphone Android con tecnologia NFC	Interazione con la macchina + contenuto
Smartphone Android senza tecnologia NFC	Solo contenuto
Tablet Android	Solo contenuto
Apple iPhone	Solo contenuto
Apple iPad	Solo contenuto

### FUNZIONI

Le funzioni principali disponibili mediante l'app sono:

- **Impostazione del livello di temperatura ottimale** – Per impostare la temperatura anche a livelli intermedi (0,5; 1; 1,5; 2; 2,5; 3; 3,5; 4; 4,5)
- **Smart Boost** – Per attivare un impulso aggiuntivo per un raffreddamento rapido di frigo e freezer.
- **Eco Mode** – L'intero frigorifero viene impostato automaticamente al livello 2 (+5°, -18°)
- **Statistiche** – Statistiche di refrigerazione e suggerimenti per un uso efficiente del frigorifero.
- **Smart Care** – Collegamento diretto al manuale utente e alla guida in linea.

Scopri tutti i dettagli delle funzioni Smart Touch, sfogliando l'App in modalità DEMO oppure visita: [www.candysmarttouch.com](http://www.candysmarttouch.com)

### COME UTILIZZARE SMART TOUCH

#### PRIMO ACCESSO - Registrazione dell'elettrodomestico

- Accedi al menu "Impostazioni" del tuo smartphone Android e attiva la funzione NFC all'interno del menu "Wireless e reti".

Il processo di attivazione della funzione NFC può variare in base al modello di smartphone e alla versione del sistema operativo Android. Per ulteriori dettagli, fai riferimento al manuale del tuo smartphone.

- Attiva il pulsante **Smart Touch** nell'interfaccia utente premendolo per 2 secondi per abilitare l'antenna NFC su Sky Led. L'etichetta **Smart Touch** si accende.



- Apri l'app, crea il tuo profilo utente e registra l'elettrodomestico seguendo le istruzioni visualizzate sul display del telefono o la "Guida rapida" fornita con l'elettrodomestico.

Ulteriori informazioni, domande frequenti e un video per un'agevole registrazione sono disponibili sul sito:  
[www.candysmarttouch.com/how-to](http://www.candysmarttouch.com/how-to)

#### ACCESSI SUCCESSIVI – utilizzo normale

- Ogni volta che desideri gestire il tuo elettrodomestico tramite l'app, devi innanzitutto abilitare la modalità **Smart Touch** attivando il pulsante **Smart Touch**.
- Assicurati di aver sbloccato il tuo telefono (dalla modalità stand-by) e di aver attivato la funzione NFC, quindi attieniti alla procedura riportata precedentemente.
- Se desideri attivare una funzione (ad esempio un ciclo Smart Boost), selezionala nell'app.
- Segui le istruzioni visualizzate sul display del telefono.

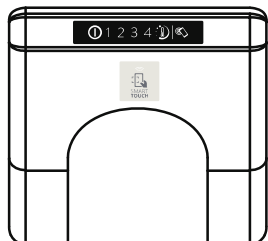
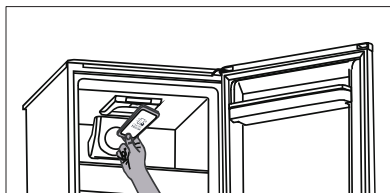

Fig.9

- **MANTENENDO ATTIVATO** il logo **Smart Touch** su Sky Led, quando questo viene richiesto dall'app.

#### NOTE:

Posiziona il tuo smartphone in modo che l'antenna NFC sul retro corrisponda alla posizione del logo **Smart Touch** sull'elettrodomestico (come illustrato di seguito).



Se non conosci la posizione dell'antenna NFC del tuo smartphone, spostalo lentamente in un movimento circolare sopra il logo **Smart One** finché l'app non conferma la connessione. Al fine di consentire il trasferimento dei dati, è essenziale **MANTENERE LO SMARTPHONE SUL CRUSCOTTO PER IL PERIODO DI QUESTA PROCEDURA**. Un messaggio sul dispositivo informerà del corretto risultato dell'operazione e comunicherà quando sarà possibile spostare lo smartphone.

Cover spesse o adesivi metallici sullo smartphone possono limitare o impedire la trasmissione di dati tra l'elettrodomestico e il telefono. Se necessario, rimuovili.

La sostituzione di alcuni componenti dello smartphone (ad esempio, coperchio posteriore, batteria e così via), con ricambi non originali potrebbe comportare la rimozione dell'antenna NFC e ciò impedirebbe l'utilizzo completo dell'app.

La gestione e il controllo dell'elettrodomestico tramite l'app sono esclusivamente possibili "in prossimità", ossia non è possibile eseguire operazioni remote (ad esempio: da un'altra camera o dall'esterno della casa).

#### Accensione/spengimento

(con interfaccia utente interna per il frigorifero e manopola per il freezer)

#### Interfaccia Utente

##### 1. Pannello impostazioni:

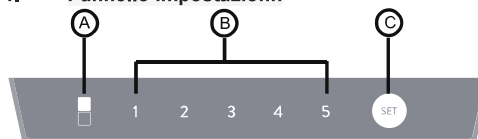

Fig.10

##### 2. TASTO DI IMPOSTAZIONE C

Premere questo tasto per impostare la temperatura di funzionamento del frigorifero e selezionare la modalità di Congelamento rapido.

##### 3. FUNZIONAMENTO DEL DISPLAY

A) Congelamento rapido: il LED acceso indica l'inizio del Congelamento rapido. In caso contrario il Congelamento rapido non è attivo.

B) Impostazione della temperatura del comparto frigorifero. Il numero sotto al LED acceso indica la temperatura impostata.

##### 4. CONDIZIONI DI FUNZIONAMENTO

All'accensione tutti i LED sul pannello rimangono illuminati per 1 secondo e l'elettrodomestico funziona con le impostazioni (modalità e temperatura) che erano state utilizzate l'ultima volta. Alla prima accensione funziona con le impostazioni predefinite.

## 5. Congelamento rapido

1) Entrare in modalità di Congelamento rapido  
Quando si desidera congelare gli alimenti in breve tempo è possibile utilizzare la modalità di Congelamento rapido.

Tenendo premuto il tasto C per più di 3 secondi si attiva la modalità di Congelamento rapido. Si illumina il LED a sinistra.

2) Uscire dalla modalità di Congelamento rapido  
Per uscire dalla modalità di Congelamento rapido seguire la procedura seguente:

- Tenere premuto il tasto C per più di 3 secondi per selezionare un'altra impostazione.
- La modalità di Congelamento rapido è attiva per oltre 50 ore.

3) Dopo l'uscita dalla modalità di Congelamento rapido l'elettrodomestico torna alla modalità precedentemente impostata. Si spegne il LED a sinistra.

4) In modalità di Congelamento rapido non è possibile modificare la temperatura impostata del comparto frigorifero premendo il tasto C. Se si cerca di farlo il LED a sinistra lampeggia per 3 secondi per indicare che tale operazione non è consentita.

## 6. Impostazione della temperatura del comparto frigorifero

Fuori dalla modalità di Congelamento rapido, premere ripetutamente il tasto C, la temperatura impostata varia nella sequenza "2°C, 3°C, 4°C, 6°C, 8°C". Premendo una volta la temperatura varia di una posizione; la temperatura impostata viene indicata dal numero sotto al LED acceso.

### Consigli utili:

Seguire la tabella seguente per selezionare la temperatura da impostare per i frigoriferi.

Temperatura ambiente	Temperatura consigliata
Estate (>32°C)	4°C, 6°C, 8°C
Normale	4°C
Inverno (<13°C)	2°C, 3°C, 4°C

## 7. Funzione di memoria dopo lo spegnimento

Al momento dello spegnimento vengono memorizzate le impostazioni in uso; quando viene ripristinata l'alimentazione l'elettrodomestico si riavvia automaticamente con le impostazioni che erano in uso prima dello spegnimento.

## 8. Funzione di ritardo di sicurezza

L'elettrodomestico ha una funzione di accensione ritardata che serve a proteggere il compressore. Quando il compressore si spegne devono passare almeno 5 minuti prima che questo possa essere riacceso.

## 9. Soluzione dei problemi

1) Se il sensore di temperatura del comparto frigorifero è difettoso il LED sotto al numero 2 rimane acceso lampeggiante.

2) Se il sensore di sbrinamento frigo è difettoso il LED sotto al numero 3 rimane acceso lampeggiante.

3) Se il sensore di temperatura ambiente è difettoso il LED sotto al numero 4 rimane acceso lampeggiante.

4) Se la comunicazione tra l'interfaccia utente e la scheda madre è difettosa, tutte le luci del display rimangono accese lampeggianti.

## 10. Controllo della temperatura del comparto freezer

### 1) Manopola di impostazione della temperatura del freezer:

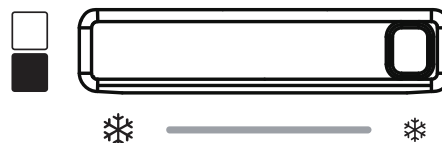

Fig. 11

### 2) Impostare la temperatura del freezer

La temperatura del freezer può essere regolata modificando la distribuzione dell'aria tra il freezer e il frigorifero tramite la manopola.

### 3) Regolare la temperatura del freezer

a) La temperatura del comparto freezer può essere regolata tramite la manopola; la temperatura aumenta gradualmente spostando la manopola da sinistra a destra.

b) Quando la manopola viene portata completamente a destra il flusso di aria dal freezer al frigorifero aumenta fino al massimo; la temperatura del freezer aumenta. Si consiglia di utilizzare questa modalità solo quando il comparto freezer è vuoto o contiene pochissimi alimenti.

c) Quando la manopola viene portata completamente a sinistra il flusso di aria dal freezer al frigorifero scende fino al minimo; la temperatura del freezer diminuisce. Si consiglia di utilizzare questa modalità solo quando il comparto freezer è molto pieno. Questa modalità ha una durata massima di 8 ore.

d) In condizioni normali si consiglia di tenere la manopola della temperatura in posizione intermedia, è comunque possibile regolare il livello di temperatura in base alla quantità di alimenti conservati.

In questa versione non è possibile accendere o spegnere l'elettrodomestico tramite impostazioni sull'interfaccia. L'elettrodomestico si può accendere o spegnere esclusivamente attaccando o staccando la spina.

### Accensione / Spegnimento (con interfaccia utente esterna digitale)

Prodotto in stand-by : Per lo spegnimento dei prodotti TOTAL NO FROST, selezionare tramite il tasto MODE la funzione freezer e utilizzando le frecce 7-8 visualizzare il simbolo -. Per tutti gli altri prodotti, selezionare tramite il tasto MODE, la funzione frigorifero e utilizzando le frecce 7-8 visualizzare il simbolo-.

### ATTENZIONE:

Il prodotto rimane alimentato fino alla rimozione del cavo di alimentazione.

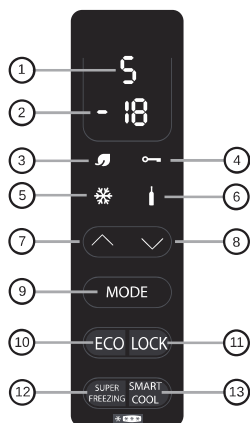

Fig. 12

### Regolazione temperatura ( con Display)

I valori preimpostati sono: +5 (range +1÷+7) per il frigorifero, e -18 (range -16÷-22) per il freezer.

Dopo lo spegnimento o un'interruzione prolungata dell'alimentazione il prodotto ripartirà con le temperature precedentemente impostate.

#### • FUNZIONE MODE (9)

Premendo il tasto Mode si ha modo di regolare le temperature del frigorifero e freezer.

##### Frigorifero

Premendo il tasto Mode una volta si regola la temperatura del frigorifero. E' possibile impostare la posizione desiderata utilizzando le frecce 7-8. Posizione 1 regolazione più fredda; posizione 7 regolazione meno fredda-. Se l'apparecchio è un Total No Frost , dopo il valore 1 verrà visualizzato H (Holiday).

##### Freezer

Premendo il tasto Mode per 2 volte si regola la posizione desiderata del freezer, -16 meno freddo,-22 più freddo, scegliere il valore desiderato e aspettare 3 secondi e la temperatura verrà impostata.

Per tutti i prodotti ad eccezione dei Total no Frost la temperatura tra frigo e freezer viene regolata simultaneamente, se la temperatura del frigo viene aumentata/diminuita di un valore maggiore o uguale a 2°, automaticamente anche quella del freezer aumenterà/diminuirà di tale valore e viceversa. Per valori inferiori ai 2° ciò non avviene.

#### • FUNZIONE ECO (10) / (3)

Attivando questa funzione l'apparecchio ottimizza il rendimento energetico tramite il settaggio automatico della temperatura ideale per garantire la conservazione dei cibi ad un più basso consumo energetico. Per spegnere la funzione Eco premere nuovamente il pulsante.

#### • FUNZIONE LOCK (11) / (4)

Premendo il tasto Lock si attiva il blocco tasti (ogni altro comando sarà ignorato). Per disattivarla premere nuovamente il tasto Lock.

#### • FUNZIONE SUPER FREEZING (12) / (5)

Per congelare una grossa quantità di cibo, si consiglia di attivare la funzione Super Freezing . Per attivare la funzione premere il pulsante Super Freezing. Questa funzione verrà attivata per 26-34 ore (secondo modello). La funzione si disattiverà automaticamente oppure premendo nuovamente il pulsante Super Freezing.

#### • FUNZIONE SMART COOL/ICED DRINK (13) / (6)

Per raffreddare rapidamente le bevande, inserire la bottiglia nel vano freezer e attivare la funzione tramite il tasto smart cool/iced drink. Partirà un conto alla rovescia di 30 minuti al termine del quale un segnale acustico di 15" indicherà che la bottiglia ha raggiunto il raffreddamento ideale. E' possibile disattivare la funzione, schiacciando nuovamente il tasto.

#### • FUNZIONE HOLIDAY (SOLO SU PRODOTTI TOTAL NO FROST)

Nel caso di assenze prolungate è possibile utilizzare la funzione Holiday. Tale funzione permette di disattivare il comparto frigo, il comparto freezer rimarrà in funzione. Assicurarsi di togliere il cibo dal comparto frigorifero prima di utilizzare questa funzione. Per l'attivazione vedi funzione Mode frigorifero. Per disattivare questa funzione reimpostare la temperatura del frigorifero.

#### • ALLARME PORTA FRIGORIFERO

Se la porta rimane aperta per più di un minuto l'apparecchio emette un segnale acustico. Premere tasto **MODE** se si vuole silenziare.

### Accensione / Spegnimento (con interfaccia utente esterna digitale e Wi-Fi)

Prodotto in stand-by : Per lo spegnimento dei prodotti TOTAL NO FROST, selezionare tramite il tasto MODE la funzione freezer e utilizzando le frecce 7-8 visualizzare il simbolo -. Per tutti gli altri prodotti, selezionare tramite il tasto MODE, la funzione frigorifero e utilizzando le frecce 7-8 visualizzare il simbolo .

#### ATTENZIONE:

Il prodotto rimane alimentato fino alla rimozione del cavo di alimentazione.

**Uso del Wi-Fi:** Per impedire l'attivazione accidentale e il conseguente deterioramento del cibo, non è possibile impostare la funzione **Stand-by** da remoto attraverso l'applicazione. Si può, comunque, disabilitare la funzione ( premendo il tasto **Wake Up**) permettendo al frigorifero di ritornare alla temperatura ECO entro 24 ore e di essere pronto per il ritorno a casa.

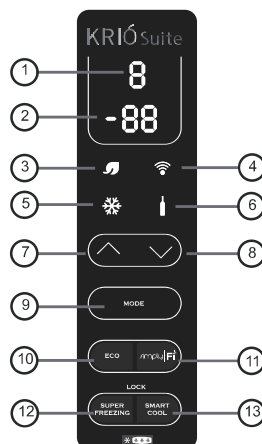

Fig. 13

### Regolazione temperatura ( con Display)

I valori preimpostati sono: +5 (range +1÷+7) per il frigorifero, e -18 (range -16÷-22) per il freezer.

Dopo lo spegnimento o un'interruzione prolungata dell'alimentazione il prodotto ripartirà con le temperature precedentemente impostate.

#### • FUNZIONE MODE (9)

Premendo il tasto Mode si ha modo di regolare le temperature del frigorifero e freezer.

##### Frigorifero

Premendo il tasto Mode una volta si regola la temperatura del frigorifero. E' possibile impostare la posizione desiderata utilizzando le frecce 7-8. Posizione 1 regolazione più fredda; posizione 7 regolazione meno fredda-. Se l'apparecchio è un Total No Frost , dopo il valore 1 verrà visualizzato H (Holiday).

##### Freezer

Premendo il tasto Mode per 2 volte si regola la posizione desiderata del freezer, -16 meno freddo,-22 più freddo, scegliere il valore desiderato e aspettare 3 secondi e la temperatura verrà impostata.

#### • FUNZIONE ECO (10) / (3)

Attivando questa funzione l'apparecchio ottimizza il rendimento energetico tramite il settaggio automatico della temperatura ideale per garantire la conservazione dei cibi ad un più basso consumo energetico. Per spegnere la funzione Eco premere nuovamente il pulsante.

**Uso del Wi-Fi:** Si può attivare/ disattivare questa funzione da remoto premendo il tasto **"Eco Mode"** sull'applicazione.

## • FUNZIONE WIFI <sup>(11)</sup> / <sup>(4)</sup>

Per utilizzare il prodotto in modalità Wi-Fi, accendere l'apparecchio e attendere che il conto alla rovescia termini da t9 ... a ... t1, quindi premere il tasto "Simply-fy" finché il simbolo Wi-Fi viene visualizzato ed inizia a lampeggiare tre secondi acceso -un secondo spento. Se la connessione Wi-Fi con il prodotto non verrà effettuata entro 5 minuti, il Wi-Fi si spegnerà automaticamente. Si rende necessario premere nuovamente il tasto: Simply-fy fino a visualizzare l'icona luminosa. Questa icona luminosa lampeggerà a cicli di 1 secondo acceso 1 secondo spento. Una volta connesso al router il simbolo Wi-Fi rimarrà acceso tutto il tempo. In caso di mancanza di connessione con il router, il simbolo Wi-Fi rimarrà lampeggiante 3 secondi acceso 1 secondo spento.

### Reset

Se non vi sia alcuna connessione Wi-Fi con il prodotto, un cambio di router o l'intervento del servizio clienti, potrebbe essere necessario ripristinare il prodotto. La funzione reset riavvia il processo di connessione Wi-Fi.

Per ripristinare il processo di connessione Wi-Fi, tenere premuto il tasto «» per 5 secondi fino a visualizzare sul display "rr". Il simbolo del Wi-Fi lampeggerà 1 sec acceso - 1 sec spento per dimostrare che è stata reimpostata la connessione Wi-Fi. Se, una volta ripristinata, la connessione Wi-Fi con il prodotto non avviene entro 5 minuti, il Wi-Fi si spegnerà automaticamente. Si rende necessario premere nuovamente il tasto: Simply-fy fino a visualizzare l'icona luminosa. Questa icona luminosa lampeggerà a cicli di 1 secondo acceso 1 secondo spento. Le impostazioni fornite dal display del prodotto possono essere modificate attraverso la app web e viceversa, il prodotto conserverà le ultime modifiche apportate in ordine di data.

## • FUNZIONE SUPER FREEZING <sup>(12)</sup> / <sup>(5)</sup>

Per congelare una grossa quantità di cibo, si consiglia di attivare la funzione Super Freezing. Per attivare la funzione premere il pulsante Super Freezing. Questa funzione verrà attivata per 26-34 ore (secondo modello). La funzione si disattiverà automaticamente oppure premendo nuovamente il pulsante Super Freezing.

**Uso del Wi-Fi:** Si può attivare/disattivare questa funzione da remoto premendo il tasto "Super Freezing" sull'applicazione

## • FUNZIONE SMART COOL/ICED DRINK <sup>(13)</sup> / <sup>(6)</sup>

Per raffreddare rapidamente le bevande, inserire la bottiglia nel vano freezer e attivare la funzione tramite il tasto smart cool/iced drink. Partirà un conto alla rovescia di 30 minuti al termine del quale un segnale acustico di 15" indicherà che la bottiglia ha raggiunto il raffreddamento ideale. E' possibile disattivare la funzione, schiacciando nuovamente il tasto.

**Uso del Wi-Fi:** Si può attivare/disattivare questa funzione da remoto premendo il tasto "Smart Cool" sull'applicazione. Una notifica push avviserà quando le bibite sono pronte.

## • FUNZIONE HOLIDAY (SOLO SU PRODOTTI TOTAL NO FROST)

Nel caso di assenze prolungate è possibile utilizzare la funzione Holiday. Tale funzione permette di disattivare il comparto frigo, il comparto freezer rimarrà in funzione. Assicurarsi di togliere il cibo dal comparto frigorifero prima di utilizzare questa funzione. Per l'attivazione vedi funzione Mode frigorifero. Per disattivare questa funzione reimpostare la temperatura del frigorifero.

**Uso del Wi-Fi:** Per impedire l'attivazione accidentale e il conseguente deterioramento del cibo, non è possibile attivare la funzione Holiday da remoto attraverso l'applicazione. Si può, comunque, disabilitare la funzione attraverso l'applicazione (premando il tasto "Fresh Back") tornando al +5°C -18°C.

## • FUNZIONE LOCK

Premendo simultaneamente i tasti 12-13 si attiva la funzione blocco tasti (ogni altro comando sarà ignorato). Per disattivare la funzione premere nuovamente i tasti 12-13. Con la funzione lock attivata ogni volta che verrà premuto un tasto il display mostrerà la scritta LO.

**Uso del Wi-Fi:** Si può attivare/disattivare questa funzione da remoto premendo il tasto "Display Lock" sull'applicazione.

## • ALLARME PORTA FRIGORIFERO

Se la porta rimane aperta per più di un minuto l'apparecchio emette un segnale acustico. Premere tasto **MODE** se si vuole silenziare.

**Uso del Wi-Fi:** Una notifica push mostrerà il segnale d'allarme sull'applicazione.

## • SETTAGGIO MODEM:

controllare che le impostazioni del modem siano conformi a quanto indicato sotto (per accedervi consultare manuale d'uso del costruttore) altrimenti potrebbe verificarsi una mancanza di segnale. Router Wi-Fi non certificati potrebbero non riuscire a stabilire la connessione.

Parameter	Specifications
Frequency	2,402 ~ 2,480 MHz
Modulation	802.11b compatibility: DSSS (CCK-11, CCK-5.5, DQPSK-2 and DBPSK-1) 802.11g: OFDM (default)
Channel intervals	5 MHz
Channels	1-14
Transmission rate (over the air)	1-11 Mbps for 802.11b 6-54 Mbps for 802.11g
Receive sensitivity	-83 dBm typical
Output level (Class1)	0 to +12 dBm (software configurable)



### CANDY SIMPLY-FI:

Per informazioni dettagliate su COME CONNETTERE il tuo elettrodomestico simply-Fi e su COME USARLO al meglio, vai su <http://www.candysimplyfi.com> o visita il sito dedicato al Servizio Clienti simply-Fi <http://simplyfiservice.candy-hoover.com>

## Uso del pannello comandi (con l'interfaccia utente esterno a LED)

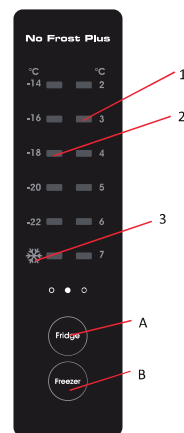

Fig. 13

### 1.1 FUNZIONAMENTO DEI TASTI

- A. Controllo della temperatura del reparto frigo
- B. Controllo della temperatura del reparto freezer

### 1.2 DISPLAY A LED

1. Temperatura del reparto frigo
2. Temperatura del reparto freezer
3. Modalità di Congelamento rapido

## 2.0 MODALITÀ DI FUNZIONAMENTO

- a. All'accensione il pannello comandi rimane completamente illuminato per 3 secondi e l'elettrodomestico funziona con le impostazioni (modalità e temperatura) che erano state decise l'ultima volta. Il sistema si blocca automaticamente se passano 25 secondi senza che sia premuto alcun tasto. Dopo il blocco, l'illuminazione si spegne dopo 30 secondi senza che sia premuto alcun tasto.
- b. Le temperature preimpostate del reparto frigo e del reparto freezer saranno visualizzate sul display.

### 2.1 DISPLAY

2.1.1 Il pannello resta illuminato per 2 minuti dopo l'apertura delle porte del reparto frigo o del reparto freezer. (viene rilevato un solo segnale porta alla volta)

2.1.2 Il pannello si illumina in seguito alla pressione di qualunque tasto e si spegne 2 minuti dopo l'ultima operazione.

2.1.3 Visualizzazione dei display durante il funzionamento normale  
Display della temperatura del reparto frigo: indica la temperatura impostata attualmente.  
Display della temperatura del reparto freezer: indica la temperatura impostata attualmente.

## 3.0 FUNZIONAMENTO DEI TASTI

### 3.1 Controllo della temperatura del reparto frigo

Premendo il tasto "Frigo" si entra nella modalità di impostazione della temperatura del frigo, e lampeggia la relativa temperatura impostata. Premendo il tasto "Frigo" in successione è possibile impostare la temperatura nella sequenza "2°C, 3°C, 4°C, 5°C, 6°C, 7°C", dopodiché il valore lampeggia per 5 secondi per indicare che la temperatura è stata selezionata.

### 3.2 Controllo della temperatura del reparto freezer

Premendo il tasto "Freezer" si entra nella modalità di impostazione della temperatura del freezer, e lampeggia la relativa temperatura impostata. Premendo il tasto "Freezer" in successione è possibile impostare la temperatura nella sequenza "-14°C, -16°C, -18°C, -20°C, -22°C. Congelamento rapido (simbolo del fiocco di neve)", dopodiché il valore lampeggia per 5 secondi per indicare che la temperatura è stata selezionata.

### 3.3 Congelamento rapido

Come indicato al punto 3.2, dopo aver selezionato il Congelamento rapido l'indicatore a LED lampeggia per 5 secondi, segnalando il passaggio alla modalità di Congelamento rapido.

Dopo aver selezionato la modalità di Congelamento rapido:

- se l'elettrodomestico è in fase di sbrinamento il processo sarà completato, dopodiché entrerà in modalità di Congelamento rapido;
- se l'intervallo temporale tra l'ultimo sbrinamento e la selezione della modalità di Congelamento rapido è superiore a 12 ore, l'elettrodomestico avvierà un processo di sbrinamento subito prima di entrare in modalità di Congelamento rapido; in caso contrario l'elettrodomestico entrerà direttamente in modalità di Congelamento rapido;

Durante la modalità di Congelamento rapido:

- la temperatura impostata nel reparto freezer è di -25°C, l'elettrodomestico funzionerà con le modalità indicate per il reparto freezer;
- il reparto frigo funzionerà invece con le proprie modalità relativamente al controllo della temperatura;
- se l'elettrodomestico è impostato in modalità di Congelamento rapido e viene tolta l'alimentazione, tale impostazione viene memorizzata, e il conteggio temporale riparte da zero;
- il processo di sbrinamento non viene avviato;

Si esce dalla modalità di Congelamento rapido:

- premendo il tasto Freezer per selezionare un'altra impostazione;
- dopo 26 ore in modalità di Congelamento rapido;

Dopo l'uscita dalla modalità di Congelamento rapido:

- se tale modalità è stata attiva per oltre 2 ore l'elettrodomestico avvia un processo di sbrinamento;
- l'elettrodomestico torna alla modalità impostata prima di selezionare quella di Congelamento rapido;

## CONSERVAZIONE

- Per conservare al meglio aroma, sostanza e freschezza dei cibi è consigliabile riporli nel vano frigorifero come è indicato nella fig.8 sottostante, avendo cura di avvolgerli in fogli di alluminio o plastica oppure negli appositi contenitori con coperchio per evitare la contaminazione reciproca.

### Zona frigo

#### Frutta / Verdura

- Per diminuire le perdite di umidità la frutta e la verdura devono essere avvolte in materiali plastici quali, ad esempio, pellicole o sacchetti e quindi inseriti nella zona frutta/verdura. In questo modo se ne evita il rapido deterioramento.

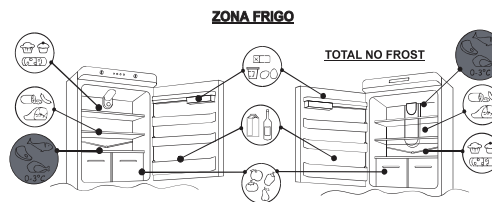

Fig.14

La configurazione che consente il maggiore risparmio energetico richiede il posizionamento di cassetti, vani alimenti e ripiani nel prodotto; fare riferimento alle immagini precedenti.

### Sezione refrigerata - Chill

(non tutti i modelli)

La zona indicata di seguito è consigliata per carne, pesce, pollame etc., non conservare frutta e verdura poiché possono congelarsi;

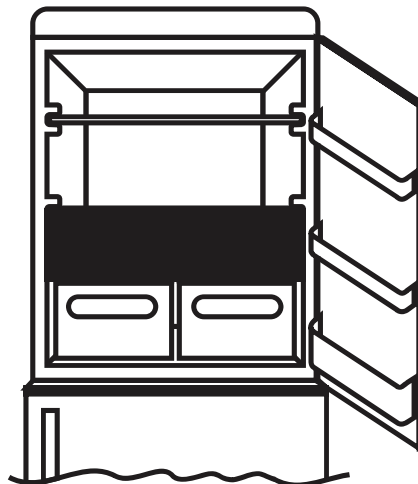

Indicatore della temperatura nella zona più fredda  
(non tutti i modelli)

Alcuni modelli sono dotati di un indicatore della temperatura nello scomparto frigorifero nella zona più fredda, per consentire di controllare la temperatura media. Questo simbolo indica la zona più fredda del frigorifero.(fig.15)

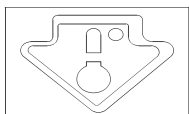

Fig. 15

Controllare che sull'indicatore della temperatura risulti ben evidente la scritta OK. (fig.16)

Se non compare la scritta significa che la temperatura è troppo elevata: regolare la temperatura su una posizione più fredda e attendere circa 10 h. Controllare di nuovo l'indicatore: se necessario, procedere con una nuova regolazione.

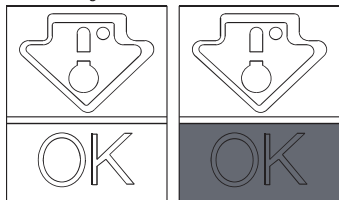

Fig. 16

**NOTA:**

Se si sono introdotte grosse quantità di alimenti o si è aperta frequentemente la porta del frigorifero, è normale che l'indicatore non segni OK. Attendere almeno 10h prima di regolare la manopola su una posizione più alta.

Posizionare diversi alimenti in diversi scomparti secondo la tabella sottostante

Vani frigoriferi	Tipo di alimento
Porta o balconi del vano frigorifero	•Alimenti con conservanti naturali, come marmellate, succhi di frutta, bevande, condimenti. •Non conservare alimenti deperibili.
Cassetto crisper (cassetto insalata)	•Frutta, erbe e verdura devono essere collocati separatamente nel contenitore più fresco. •Non conservare banane, cipolle, patate, aglio in frigorifero.
Ripiano frigorifero - centrale	•Prodotti lattiero-caseari, uova
Ripiano frigorifero - top	•Alimenti che non necessitano di cottura, come cibi pronti da mangiare, salumi, avanzi.
Cassetti congelatore/vassoio	•Alimenti per la conservazione a lungo termine. •Cassetto inferiore per carne cruda, pollame, pesce. •Cassetto centrale per verdure surgelate, patatine. •Vassoio superiore per gelato, frutta surgelata, prodotti da forno surgelati.

**Zona freezer**

La conservazione dei cibi congelati è di circa un mese negli scomparti (x x)

Per i vani (x x x x) attenersi alla tabella sotto.

La congelazione può avvenire solamente negli scomparti (x x x x)

2 - 3 MONTHS			
4 - 6 MONTHS			
6 - 8 MONTHS			
10 - 12 MONTHS			

**Consigli pratici**

Disporre gli alimenti sui ripiani omogeneamente per permettere che l'aria possa circolare in modo corretto e raffreddare gli stessi.

- Evitare il contatto del cibo e la parete di fondo del vano frigorifero.
- Non introdurre alimenti caldi in quanto possono deteriorare quelli già presenti e aumentare il consumo energetico.

- Togliere gli imballi degli alimenti prima di inserirli.
- Non mettere all'interno stoviglie o altri contenitori se non precedentemente lavati.
- Non ostruire le aperture di ventilazione dell'aria fredda con alimenti.
- Non ostruire il ripiano vetro del cassetto verdura per permettere la corretta circolazione dell'aria.
- Non conservare bottiglie nel vano congelatore in quanto possono scoppiare una volta congelate.
- In caso di mancanza di corrente prolungata tenere chiuse le porte, in modo che gli alimenti rimangano freddi il più a lungo possibile.
- L'installazione dell'apparecchio in un luogo caldo e umido, con aperture frequenti delle porte e la conservazione di una quantità elevata di verdure può provocare la formazione di condensa e influire sulle prestazioni dell'unità stessa.
- Per evitare maggiori consumi energetici si sconsiglia aperture frequenti o prolungate delle porte.

- Si consiglia di impostare la temperatura a 4°C nel vano frigorifero e, se possibile, a -18°C nel vano freezer.
- Per la maggior parte delle categorie di alimenti, il tempo di conservazione più lungo nel vano frigorifero si ottiene con temperature più fredde. Poiché alcuni prodotti particolari (come frutta e verdura fresca) possono essere danneggiati da temperature più fredde, si consiglia di conservarli nei cassetti verdura, quando presenti. Se non sono presenti, mantenere un'impostazione media del termostato.
- Per gli alimenti surgelati, fare riferimento al tempo di conservazione scritto sulla confezione degli alimenti. Questo tempo di conservazione si ottiene quando l'impostazione rispetta le temperature di riferimento del vano (una stella -6°C, due stelle -12°C, tre stelle -18°C).

**CONGELAZIONE**

- I cibi devono essere freschi.
- Congelate piccole quantità di cibo per volta al fine di congelarle rapidamente. **Non superate mai la quantità massima indicata sui dati di targa.**
- Durante la congelazione non aprite la porta del freezer.
- I cibi devono essere sigillati, chiusi ermeticamente.
- Separate i cibi da congelare da quelli già congelati.
- Etichettate le buste o i contenitori per tenere un inventario dei cibi congelati.
- Una volta scongelati non ricongelare mai gli alimenti e consumarli in breve tempo.

**NOTA:**

**•PRODOTTI SENZA DISPLAY**

Normalmente non è necessario intervenire sulla manopola del termostato. Solo nel caso si riscontri un eccessivo raffreddamento dei prodotti contenuti nel vano frigorifero si consiglia di ruotare leggermente la manopola del termostato verso lo 0. (fig.17) Al termine della congelazione, riportare la manopola sulla posizione abituale.

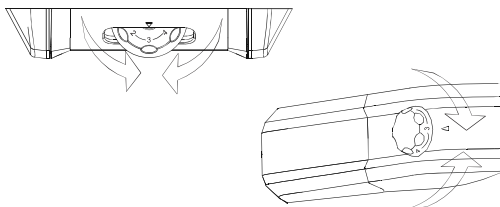

Fig. 17

**Prodotti con display**

Vedi Accensione / Spegnimento Display.

Per i prodotti a scomparto freezer NO FROST attivare la funzione SUPER FREEZING 8 ore prima dell'introduzione degli alimenti. Per gli altri prodotti attivare la funzione SUPER FREEZING al momento dell'introduzione degli alimenti.

**SBRINAMENTO**

**Sbrinamento vano frigo**

Durante il normale funzionamento, il frigorifero si sbrina automaticamente. Non occorre asciugare le gocce d'acqua presenti sulla parete posteriore o eliminare la brina (dipende dal funzionamento). L'acqua viene convogliata verso la parte posteriore tramite il foro di



scarico presente e il calore del compressore la fa evaporare.

- Tenere pulito il condotto di scarico dell'acqua (fig.12) nel vano frigorifero, per evitare la presenza di acqua all'interno.

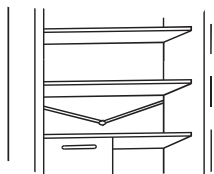

### Sbrinamento vano congelatore (prodotti statici senza tecnologia NO-FROST)

Quando lo strato di brina presente nel vano congelatore supera i 3mm è consigliabile procedere con lo sbrinamento in quanto aumenta il consumo energetico.

- 1) Ruotare la manopola sulla posizione "0". (fig.17)

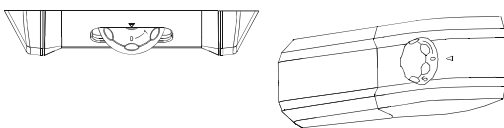

Fig.17

- 2) Scollegare il cavo di alimentazione.
- 3) Estrarre i cibi surgelati e porli temporaneamente in un luogo fresco.
- 4) Lasciare la porta del congelatore aperta per velocizzare lo sbrinamento.
- 5) Raccogliere l'acqua sul fondo del prodotto.
- 6) Asciugare il congelatore.
- 7) Collegare nuovamente il cavo di alimentazione e posizionare la manopola del termostato sulla posizione desiderata.
- 8) Attendere un po' di tempo e inserire nuovamente i cibi surgelati.

#### ATTENZIONE:

Evitare assolutamente l'uso di fiamma aperta o di apparecchi elettrici, come apparecchi di riscaldamento, pulitrici a vapore, candele, lampade a petrolio e simili per accelerare la fase di sbrinamento. Non raschiare con un coltello o oggetto acuminato per eliminare la brina o il ghiaccio presente. Con questi si può danneggiare il circuito refrigerante, la cui fuoriuscita può causare un incendio o danneggiare gli occhi.

### Sbrinamento vano congelatore (prodotti NO-FROST)

Lo sbrinamento avviene in automatico.

## MANUTENZIONE E PULIZIA

### Illuminazione (secondo il modello)

#### Sostituzione lampadina

Per sostituire la lampadina posizionare la manopola del termostato su 0 e scollegare il cavo di alimentazione. Togliere il coperchio di protezione (fig.18), sostituirla con una di potenza analoga a quella indicata sulla protezione.

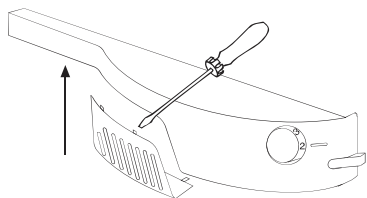

Fig.18

#### AVVERTENZA:

- La lampada fornita con questo apparecchio è una "lampada per uso speciale" utilizzabile solo con l'apparecchio fornito. Questa "lampada per uso speciale" non è utilizzabile per l'illuminazione domestica.
- Non toccare la lampadina se è stata accesa per un lungo periodo di tempo perché potrebbe essere molto calda.

#### Illuminazione LED (Dove presente)

Se il prodotto è dotato di luci a LED rivolgersi al Servizio Assistenza tecnica in caso di sostituzione.

Rispetto alla lampadina tradizionale i LED durano più a lungo e rispettano l'ambiente.

### Pulizia

#### ATTENZIONE:

- Prima di ogni operazione, rimuovere la spina del frigorifero dalla presa di corrente in modo da prevenire le scosse elettriche
- Non versare dell'acqua direttamente sull'esterno o nell'interno del frigorifero stesso. Ciò potrebbe causare l'ossidazione e il danneggiamento dell'isolamento elettrico.

#### IMPORTANTE:

Per evitare che le superfici interne e i componenti in plastica si incrinino, fare uso dei seguenti suggerimenti:

- Pulire qualsiasi olio alimentare attaccato ai componenti in plastica.
- Le parti interne, le guarnizioni e le parti esterne possono essere pulite con un panno con acqua tiepida e bicarbonato di sodio o sapone neutro. Non utilizzare solventi, ammoniac, candeggina o abrasivi.
- Rimuovere gli accessori, per esempio i ripiani, dal frigorifero e dalla porta. Lavare in acqua calda saponata. Sciacquare e asciugare con cura.
- Il retro dell'apparecchio tende a riempirsi di polvere, che può essere eliminata con l'utilizzo di una aspirapolvere, dopo aver spento e scollegato dalla presa di corrente l'apparecchio. Questo permette una maggiore efficienza energetica.

## RISPARMIO ENERGETICO

Per un migliore risparmio energetico vi suggeriamo di:

- Installare l'apparecchio lontano da fonti di calore e non esporlo alla luce solare diretta e in un locale ben aerato.
- Evitare di inserire cibi caldi all'interno del frigorifero per non aumentare la temperatura interna e quindi un funzionamento continuo del compressore.
- Non stipare eccessivamente gli alimenti per garantire una corretta circolazione dell'aria.
- Sbrinare l'apparecchio nel caso vi fosse del ghiaccio (vedi SBRINAMENTO) per facilitare la trasmissione del freddo.
- In caso di mancata energia elettrica è consigliabile non aprire la porta del frigorifero.
- Aprire o tenere aperte le porte dell'apparecchio il meno possibile
- Evitare di regolare il termostato su temperature troppo fredde.
- Eliminare la polvere presente sul retro dell'apparecchio (vedi PULIZIA).
- Total no frost Audy (con display sulla porta): rimuovere tutti i cestelli del comparto freezer.
- Total no frost (con interfaccia utente interna per il frigorifero e manopola per il freezer): rimuovere i cestelli del comparto freezer ma lasciare il cassetto inferiore al suo posto.
- Modello Frost free: rimuovere i cestelli del comparto freezer ma lasciare il cassetto inferiore al suo posto.
- Tutti i modelli statici normali: rimuovere tutti i cestelli del comparto freezer

## EVITARE I RUMORI

Durante il suo funzionamento, il frigorifero emette alcuni rumori assolutamente normali, quali:

- **RONZIO** compressore in funzione.
- **GORGOGLI, FRUSCII e SIBILI** il refrigerante scorre attraverso i tubi.
- **SCHIOCCHI o SCATTI** funzionamento spegnimento del compressore.

Piccoli accorgimenti per ridurre il rumore di vibrazione:

- **L'apparecchio non è livellato**: Regolare i piedini per allinearne il mobile.
- **Contenitori si toccano**: Evitare il contatto tra contenitori e recipienti di vetro.
- **Apparecchio in contatto**: Installare l'apparecchio distanziandolo da altri mobili o elettrodomestici.
- **Cassetti, ripiani, cesti vibrano**: Controllare il corretto montaggio degli accessori interni.

### NOTA:

Il gas refrigerante produce rumore anche quando il compressore è fermo: non è un difetto, è normale. Se si sente un ticchettio all'interno dell'apparecchio è normale in quanto dovuto alla dilatazione dei vari materiali.

## REVERSIBILITÀ DELLA PORTA

Le porte dell'apparecchio possono essere invertite in modo da consentire l'apertura a destra o a sinistra a secondo delle esigenze.

### ATTENZIONE:

- L'inversione delle porte deve essere eseguita da personale tecnico qualificato.
- L'inversione delle porte non è coperto da garanzia.

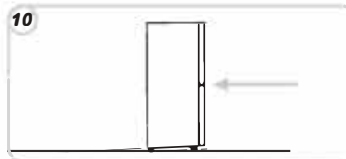
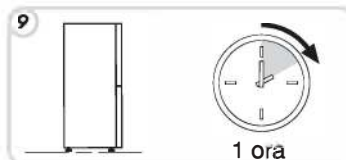
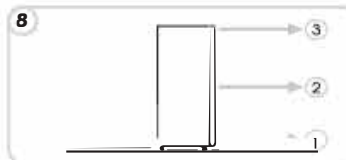
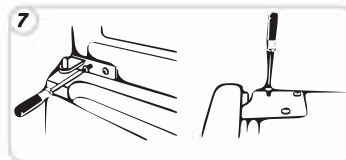
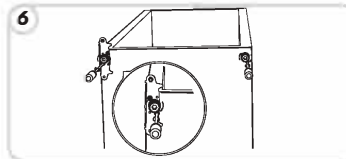
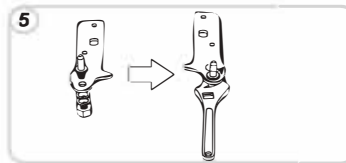
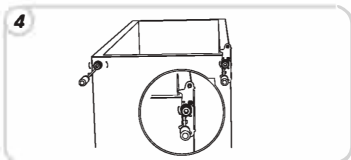
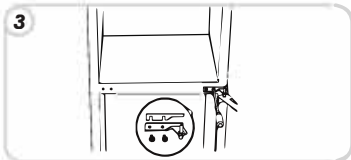
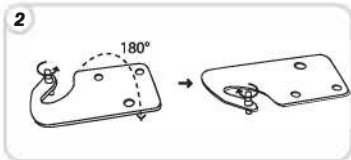
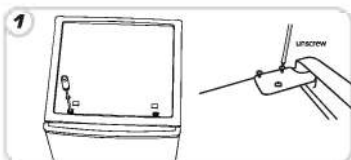

## Reversibilità per modelli elettronici

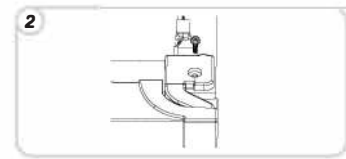
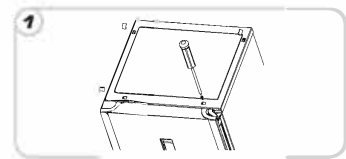

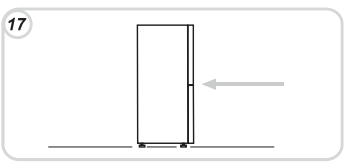
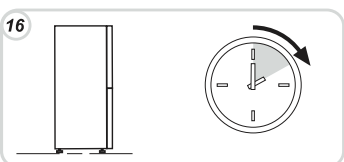
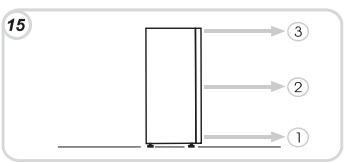
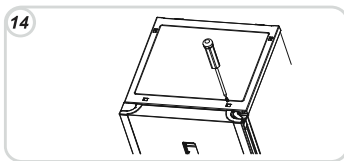
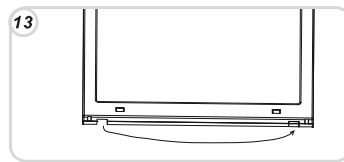
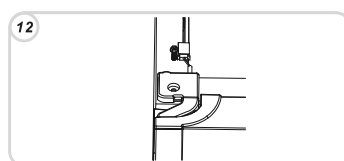
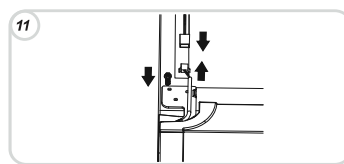
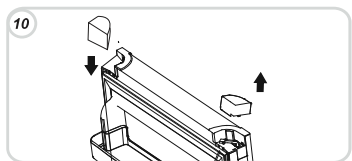
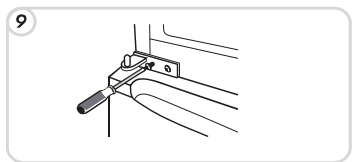
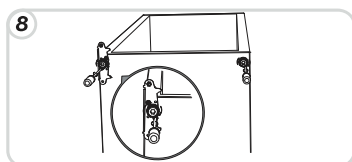
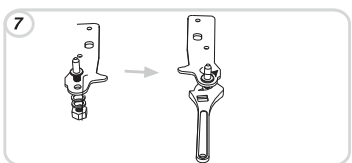
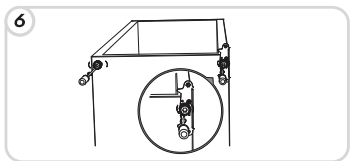
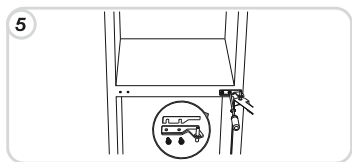
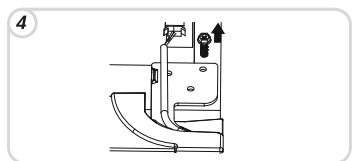
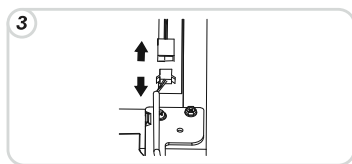

### MESSA FUORI SERVIZIO DELL' APPARECCHIO

- Se l'apparecchio non viene utilizzato per un lungo periodo:
- 1) Spegner l' apparecchio (vedi **Funzionamento**).
  - 2) Estrarre la spina o disinserire il dispositivo di sicurezza.
  - 3) Pulire l' apparecchio.
  - 4) Lasciare aperte le porte dell' apparecchio.

## ANOMALIE E RIMEDI

ANOMALIA	CAUSA	RIMEDIO
La lampada di illuminazione Interna non si accende.	<ul style="list-style-type: none"> <li>• La lampadina è fulminata.</li> <li>• Manca la corrente elettrica.</li> <li>• Interruttore porta è bloccato.</li> </ul>	<ul style="list-style-type: none"> <li>• Sostituire la lampadina (vedi Illuminazione). di alimentazione non è inserito correttamente.</li> <li>• Verificare che l'apparecchio non sia spento (vedi Regolazione Temperatura).</li> <li>• Verificare che in casa vi sia la corrente.</li> <li>• Verificare che si muova.</li> </ul>
Il frigorifero e il congelatore raffreddano poco.	<ul style="list-style-type: none"> <li>• Le porte non sono chiuse.</li> <li>• Le porte vengono aperte frequentemente.</li> <li>• Errata impostazione della temperatura.</li> <li>• Il frigorifero e il congelatore sono stati riempiti troppo.</li> <li>• Temperatura ambientale troppo bassa.</li> <li>• Manca la corrente elettrica.</li> <li>• Il retro dell'apparecchio è troppo vicino al muro.</li> </ul>	<ul style="list-style-type: none"> <li>• Verificare che le porte e le guarnizioni chiudano correttamente.</li> <li>certo periodo.</li> <li>• Verificare la posizione della manopola o impostazione della temperatura e se è possibile raffreddare maggiormente (vedi Regolazione temperatura).</li> <li>• Attendere la stabilizzazione delle temperature del frigorifero o congelatore.</li> <li>• Verificare che la temperatura ambiente sia conforme con quanto riportato sulla targa dati (vedi Installazione).</li> <li>• Il cavo di alimentazione non è inserito correttamente.</li> <li>• Verificare che l'apparecchio non sia spento (vedi Regolazione temperatura).</li> <li>• Verificare che in casa vi sia la corrente.</li> <li>• Allontanare l'apparecchio dal muro (vedi Installazione).</li> </ul>
Gli alimenti nel frigorifero si gelano.	<ul style="list-style-type: none"> <li>• Errata impostazione della temperatura.</li> <li>• Alimenti in contatto con la parete posteriore.</li> <li>• La congelazione di troppi alimenti freschi causa un abbassamento della temperatura del frigorifero.</li> </ul>	<ul style="list-style-type: none"> <li>• Verificare la posizione della manopola o impostazione della temperatura (vedi Regolazione temperatura) e se è possibile diminuire la temperatura del frigorifero.</li> <li>• Non superare la quantità massima da congelare (vedi Congelazione).</li> </ul>
Il fondo del vano frigorifero è bagnato o presenta gocce.	<ul style="list-style-type: none"> <li>• Prodotti non NoFrost: potrebbe essere otturato il tubo di scarico.</li> </ul>	<ul style="list-style-type: none"> <li>• Pulire il tubo di scarico con un bastoncino o simile per permettere il deflusso dell'acqua.</li> </ul>
Presenza di gocce o acqua superiore del frigorifero.		<ul style="list-style-type: none"> <li>• Non è un difetto (vedi Sbrinamento).</li> </ul>
Presenza di acqua nel cassetto verdura.	<ul style="list-style-type: none"> <li>• Mancata circolazione dell'aria.</li> <li>• Verdura e frutta con troppa umidità.</li> </ul>	<ul style="list-style-type: none"> <li>• Verificare che sul ripiano vetro del cassetto verdura non siano posti alimenti che impediscono la circolazione dell'aria.</li> <li>• Avvolgere la frutta e la verdura con materiali plastici quali, ad esempio, pellicole, sacchetti o contenitori.</li> </ul>
Il motore funziona continuamente.	<ul style="list-style-type: none"> <li>• Le porte non sono chiuse.</li> <li>• Le porte vengono aperte frequentemente.</li> <li>• Temperatura ambiente è molto alta.</li> <li>• Spessore della brina superiore ai 3mm.</li> </ul>	<ul style="list-style-type: none"> <li>• Verificare che le porte siano chiuse e se le guarnizioni chiudono correttamente.</li> <li>certo periodo.</li> <li>• Verificare che la temperatura ambiente sia conforme con quanto riportato sulla targa dati (vedi Installazione).</li> <li>• Posizionare la manopola termostato su numeri bassi/ Impostare sul display una temperatura più calda.</li> <li>• Sbrinare l'apparecchio (vedi Sbrinamento).</li> </ul>
La temperatura di alcune parti esterne è elevata.	<ul style="list-style-type: none"> <li>• Presenza del tubo anticondensa.</li> </ul>	<ul style="list-style-type: none"> <li>• E' normale: le temperature sono elevate per evitare la formazione di condensa in particolari zone.</li> </ul>
I surgelati si scongelano.	<ul style="list-style-type: none"> <li>• La temperatura ambiente inferiore al range della classe climatica del prodotto. Il compressore entra in funzione raramente</li> <li>• La porta del freezer non è chiusa.</li> </ul>	<ul style="list-style-type: none"> <li>• Spostare l'apparecchio in un locale più caldo o riscaldare l'ambiente.</li> <li>• Verificare che la porta sia chiusa e che la guarnizione chiuda correttamente.</li> </ul>
Formazione di condensa sull'esterno.	<ul style="list-style-type: none"> <li>• Ambiente troppo umido.</li> </ul>	<ul style="list-style-type: none"> <li>• Spostare l'apparecchio in locale meno umido</li> </ul>

SE NON SI È RISOLTO IL PROBLEMA, CONTATTARE IL CENTRO ASSISTENZA, COMUNICARE IL TIPO DI ANOMALIA E LE INFORMAZIONI PRESENTI SULLA TARGA DATI DELL' APPARECCHIO PRESENTE ALL' INTERNO DEL VANO FRIGORIFERO:

- Il modello dell' apparecchio.
- Il numero di serie.

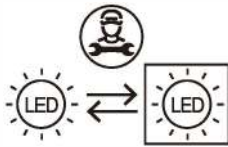

Sorgente luminosa (solo a LED) sostituibile solo da un professionista

Questo prodotto contiene una fonte luminosa con efficienza energetica di classe G.

#### GARANZIA

La garanzia minima è: 2 anni per i Paesi UE, 3 anni per la Turchia, 1 anno per il Regno Unito, 1 anno per la Russia, 3 anni per la Svezia, 2 anni per la Serbia, 5 anni per la Norvegia, 1 anno per il Marocco, 6 mesi per l'Algeria, la Tunisia nessuna garanzia legale richiesta. DISPONIBILITÀ DEI

#### RICAMBI

termostati, sensori di temperatura, schede a circuiti stampati e sorgenti luminose sono disponibili per un periodo minimo di sette anni dall'immissione sul mercato dell'ultima unità del modello; maniglie e cerniere delle porte, vassoi e cesti sono disponibili per un periodo minimo di sette anni e guarnizioni delle porte per un periodo minimo di dieci anni dall'immissione sul mercato dell'ultima unità del modello;

Per ulteriori informazioni sul prodotto, consultare <https://eprel.ec.europa.eu/> o eseguire la scansione del QR sull'etichetta energetica fornita con l'apparecchio

Per contattare l'assistenza tecnica, visitare il nostro sito Web: <https://corporate.haier-europe.com/en/>. Nella sezione "websites", scegli la marca del tuo prodotto e il tuo paese. Verrai reindirizzato al sito specifico dove potrai trovare il numero di telefono e il modulo per contattare l'assistenza tecnica.

<b>SAFETY INFORMATION</b>	<b>19</b>
<b>INSTALLATION</b>	<b>21</b>
<b>OPERATION</b>	<b>22</b>
<b>CONSERVATION</b>	<b>28</b>
<b>FREEZING</b>	<b>29</b>
<b>DEFROSTING</b>	<b>30</b>
<b>MAINTENANCE AND CLEANING</b>	<b>30</b>
<b>ENERGY SAVINGS</b>	<b>30</b>
<b>AVOIDING NOISES</b>	<b>31</b>
<b>REVERSIBILITY OF THE DOOR</b>	<b>31</b>
<b>SUSPENDING USE OF THE APPLIANCE</b>	<b>32</b>
<b>TROUBLESHOOTING</b>	<b>33</b>

Thank you for purchasing this product.

Before using your refrigerator, please carefully read this instruction manual in order to maximize its performance.

Store all documentation for subsequent use or for other owners.

This product is intended solely for household use or similar applications such as:

- the kitchen area for personnel in shops, offices and other working environments
- on farms, by clientele of hotels, motels and other environments of a residential type
- at bed and breakfasts (B & B)
- for catering services and similar applications not for retail sale.

This appliance must be used only for purposes of storage of food, any other use is considered dangerous and the manufacturer will not be responsible for any omissions.

Also, it is recommended that you take note of the warranty conditions.

## SAFETY INFORMATION

- Before performing any operation, unplug the power cord from the power socket.
- The refrigeration system positioned behind and inside the refrigerator contains refrigerant. Therefore, avoid damaging the tubes.
- If in the refrigeration system a leak is noted, do not touch the wall outlet and do not use open flames.  
Open the window and let air into the room. Then call a service centre to ask for repair.
- Do not scrape with a knife or sharp object to remove frost or ice that occurs. With these, the refrigerant circuit can be damaged, the spill from which can cause a fire or damage your eyes.
- Do not install the appliance in humid, oily or dusty places, nor expose it to direct sunlight and to water.
- Do not install the appliance near heaters or inflammable materials.
- Do not use extension cords or adapters.
- Do not excessively pull or fold the power cord or touch the plug with wet hands.
- Do not damage the plug and/or the power cord; this could cause electrical shocks or fires.
- It is recommended to keep the plug clean, any excessive dust residues on the plug can be the cause fire.
- Do not use mechanical devices or other equipment to hasten the defrosting process.
- Absolutely avoid the use of open flame or electrical equipment, such as heaters, steam cleaners, candles, oil lamps and the like in order to speed up the defrosting phase.
- Do not use or store inflammable sprays, such as spray paint, near the refrigerator. It could cause an explosion or fire.
- Do not use electrical appliances inside the food storage compartments, unless they are of the type recommended by the manufacturer.
- Do not place or store inflammable and highly volatile materials such as ether, petrol, LPG, propane gas, aerosol spray cans, adhesives, pure alcohol, etc. These materials may cause an explosion.

- Do not store medicine or research materials in the refrigerator. When the material that requires a strict control of storage temperatures is to be stored, it is possible that it will deteriorate or an uncontrolled reaction may occur that can cause risks.
- Maintain the ventilation openings in the appliance enclosure or in the built-in structure, free of obstruction.
- Do not place objects and/or containers filled with water on the top of the appliance.
- Do not perform repairs on this refrigerator. All interventions must be performed solely by qualified personnel.

This appliance can be used by children aged from 8 years and above and by persons with reduced physical, sensory or mental capabilities or with a lack of experience and knowledge; provided that they have been given adequate supervision or instruction concerning how to use the appliance in a safe way and understand the hazards involved.

Children should not play with the appliance. Cleaning and user maintenance should not be made by children without supervision.

Turning the knob fully counterclockwise, you will hear a click which corresponds to the switch-off of the product.

When the appliance is installed, the electrical cord and the current socket must be easily reached.

The socket is compatible with the plug of the appliance. If not, request replacement of the plug by an authorized technician; do not use extension cords and/or multiple connectors.

Do not touch the internal parts or frozen food with moist or wet hands as it can cause burns.

Absolutely avoid the use of open flames or electrical appliances, such as heaters, steam cleaners, candles, oil lamps and the like to accelerate the defrosting phase.

Do not scrape with a knife or sharp object to remove frost or ice present. These can damage the refrigerant circuit, the leakage of which can cause a fire or damage your eyes.

This appliance contains a UV emitter. Do not stare directly at the light source.

“For a free standing appliance: this refrigerating appliance is not intended to be used as a built-in appliance”.

#### Scrapping old appliance



This appliance is marked according to the European directive 2012/19/EU on Waste Electrical and Electronic Equipment (WEEE).

WEEE contains both polluting substances (which can cause negative consequences for the environment) and basic components (which can be re-used). It is important to have WEEE subjected to specific treatments, in order to remove and dispose properly all pollutants, and recover and recycle all materials.

Individuals can play an important role in ensuring that WEEE does not become an environmental issue; it is essential to follow some basic rules:

- WEEE should not be treated as household waste;
- WEEE should be handed over to the relevant collection points managed by the municipality or by registered companies. In many countries, for large WEEE, home collection could be present.

In many countries, when you buy a new appliance, the old one may be returned to the retailer who has to collect it free of charge on a one-to-one basis, as long as the equipment is of equivalent type and has the same functions as the supplied equipment.

### Conformity

By placing the  mark on this product, we are confirming compliance to all relevant European safety, health and environmental requirements which are applicable in legislation for this product.

### INSTALLATION

#### WARNINGS:

- Do not install the appliance in a damp or wet location as this could compromise the insulation and result in leakage. Furthermore, condensation could accumulate on the exterior of the appliance.
- Do not place the appliance in locations outside or near sources of heat or exposed to direct sunlight.

Install the appliance at a location where the ambient temperature corresponds to the climate class indicated on the rating plate of the appliance:

- extended temperate (SN): 'this refrigerating appliance is intended to be used at ambient temperatures ranging from 10 °C to 32 °C';
- temperate (N): 'this refrigerating appliance is intended to be used at ambient temperatures ranging from 16 °C to 32 °C';
- subtropical (ST): 'this refrigerating appliance is intended to be used at ambient temperatures ranging from 16 °C to 38 °C';
- tropical (T): 'this refrigerating appliance is intended to be used at ambient temperatures ranging from 16 °C to 43 °C';

- Do not place containers with liquids on top of the appliance.
  - Wait at least 3 hours after final placement before placing the appliance in operation.
- 1 Make sure that the space around the refrigerator is adequate for ventilation. The illustration (fig. 1) shows the minimum space required for the installation of the refrigerator. Maintaining a wider space from the wall, results in reduced electrical energy consumption. The use of the refrigerator in a space the size less than those indicated in the illustration below (fig. 1) could result in improper operation, loud noises and breakdowns.

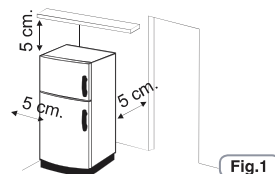

2 If present, install the wall spacer in a central position at the rear of the appliance.(Fig.2)

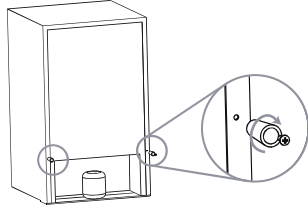

Fig.2

3 Adjust the feet to ensure the stability of the appliance and prevent vibrations and noise (fig. 3). If the front part is higher than the rear, the door can be closed more easily.

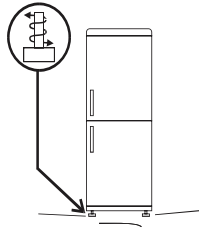

Fig.3

**NOTE:**

If your refrigerator is in stainless steel or other special finish, it might come with a peel-off coating that protects the surface. Do not use sharp objects to remove this protection as it could damage it.

**Electrical connection**

After shipping, place the appliance vertical and wait at least 2 - 3 hours before connecting it to the electrical system. Before inserting the plug into the electrical socket, make sure that:

- The socket is earthed and in compliance with the law.
- The socket can withstand the maximum power load of the appliance, as indicated on the nameplate of the refrigerator.
- The power supply voltage is within the amounts indicated on the nameplate of the refrigerator.
- The cord must not be folded or compressed.
- The cord must be checked regularly and replaced solely by authorised technicians.
- The manufacturer declines any liability whenever these safety measures are not respected.

**Electrical connection (for U.K. only)**

Plug your appliance into the power socket. If the plug we supply does not fit :

**■ CUT IT OFF AND DESTROY IT!**

You can't use it on other appliances, and the exposed wires could be dangerous if anyone plugged it in.

■ Fit a suitable plug, as follows:

Connect to the terminal in the plug	
Green and yellow wire	Marked with the letter E,OR marked with the Earth symbol,  OR coloured green, OR coloured green and yellow.
Blue wire	Marked N, OR coloured black.
Brown wire	Marked L, OR coloured red.

**Appliance start-up**

Remove all wrapping/packaging present inside the appliance and clean with water and baking soda or neutral soap.

After the installation, wait 2 - 3 hours to allow time for the refrigerator/ freezer to stabilize at normal working temperature, before placing fresh or frozen foods inside.

If the power cord becomes disconnected, wait at least five minutes before restarting the refrigerator/ freezer. At this point, the appliance is ready for use.

**OPERATION**

**Turning On/Off**  
(With Internal Turning Knob)

- The thermostat unit for control of the appliance is located inside of the refrigerator compartment (Fig.4).
- Rotate the thermostat knob of the thermostat beyond the "0" position. The light is on when the refrigerator door is open. Turning the knob to "0" completely turns off the product.
- Turning the knob to "0" completely turns off the product

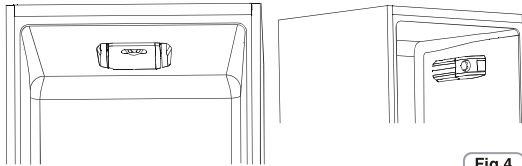

Fig.4

**Temperature adjustment** (no display)

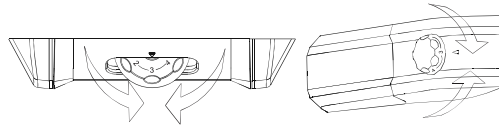

Fig.5

- The temperature adjustment of both compartments is effected by rotating the thermostat knob (fig. 5).
- Select the desired position:
  - For colder temperature in the refrigerator and in the freezer, by turning towards MAX\*\*
  - For temperature less cold in the refrigerator and in the freezer, by rotating in the direction of 0.

**Refrigerator Compartment Fan**  
(if present)

The fan is preset to OFF. To activate, press the switch (fig. 6) To optimize energy consumption, it is recommended that you turn the fan on only when the ambient air temperature exceeds 28/30 °C.

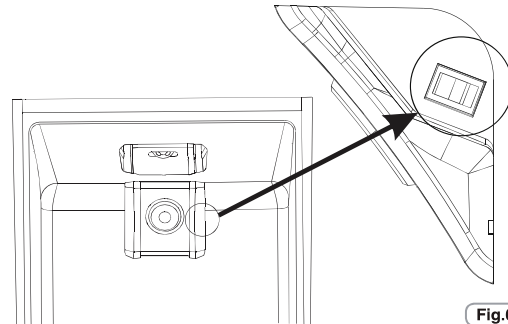

Fig.6

**LED UVA Lights**  
(if present)

LED UVA Lights activate a Titanium filter producing a «photocatalysis» reaction which will destroy bacteria within the refrigerator air.



This reaction works when the refrigerator door is closed to avoid purified air leakage.

In ventilated products (Static and Frost Free), it is integrated in the sky fan and it works every time the compressor works.

In Total No Frost products, it is inserted in sky box and it works every time the compressor works.

Filter is permanent and therefore does not need changing.

The antibacterial system has to be turned off during the energy consumption test.

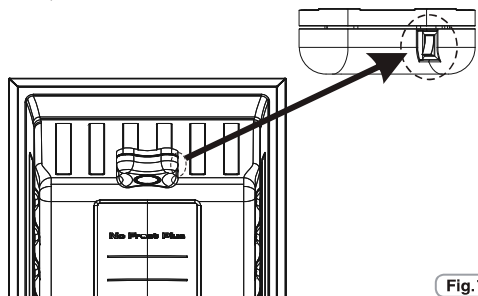

Fig.7

### Turning On/Off (With Internal User interface and NFC)

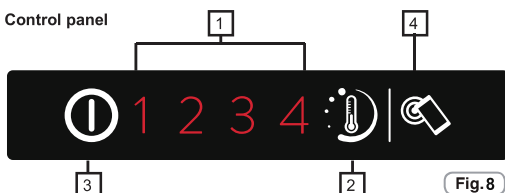

Fig.8

1. Temperature indicator LED
2. Temperature control
3. ON/OFF button
4. Smart Touch button

#### Turning the appliance ON:

Plug the appliance in, if all the temperature indicators LEDs are off, press ON/OFF (3) for 1 second. When you release the ON/OFF button (3) a temperature light will come on and the appliance will beep.

#### Turning the appliance OFF:

Press the ON/OFF button (3) for 1 second, when you release it, the temperature light will go out and the appliance will beep. In the event of a power failure, when the power comes back on, the appliance will run using the last saved setting.

### Setting the temperature

Press the button for setting the temperature until you reach the level you want where level 1 is the warmest and level 4 is the coldest. Under normal operating conditions, we recommend using an intermediate setting (level 2)

On/Off 1 2 3 4  
Press button (2) for less than 2 seconds to change the temperature level.

On/Off 1 2 3 4

#### Advanced settings menu:

Use this menu to set an intermediate level.

On/Off 1 2 3 4  
Press button (2) for more than 2 seconds. When you release it, LED 2 will flash

On/Off 1 2 3 4  
The next time you press button (2) for less than 2 seconds, the intermediate level will be set. This operation works in cycles every time you press the button.

On/Off 1 2 3 4

On/Off 1 2 3 4

If you do not press the button (2) for more than 5 seconds, the settings will be saved.

The temperature levels in advanced settings are set from warmest to coldest e.g. 2/2.1/2.3/2.4 which means there are 4 sub-levels for every main level.

#### Door open alarm

If the door is left open for longer than 90 seconds, an alarm is sounded. To turn it off, simply close the door or press button 2.

### SMART TOUCH

This appliance is equipped with **Smart Touch** technology that allows you to interact, via the App, with smartphones based on Android operating system and equipped with NFC (Near Field Communication) function.

- Download on your smartphone the **Candy simply-Fi** App.

The **Candy simply-Fi** App is available for devices running both Android and iOS, both for tablets and for smartphones. However, you can interact with the machine and take advantage of the potential offered by Smart Touch only with Android smartphones equipped with NFC technology, according to following functional scheme:

Android smartphone with NFC technology	Interaction with the machine + contents
Android smartphone without NFC technology	Contents only
Android Tablet	Contents only
Apple iPhone	Contents only
Apple iPad	Contents only

### FUNCTIONS

The main functions available using the App are:

- **Fine Temperature Level Setting** – To set temperature level also by intermediate steps (0,5; 1; 1,5; 2; 2,5; 3; 3,5; 4; 4,5)
- **Smart Boost** – To activate an additional boost to cool down quickly both fridge and freezer.
- **Eco Mode** – Automatically the entire refrigerator is setted on level 2 (+5°, -18°)
- **My Statistics** – Cooling statistics and tips for a more efficient use of your machine.
- **Smart Care** – Direct link to User Manual and help on line.

Get all the details of the Smart Touch functions, browsing the App in DEMO mode or go to: [www.candysmarttouch.com](http://www.candysmarttouch.com)

### HOW TO USE SMART TOUCH

#### FIRST TIME - Machine registration

- Enter the "Settings" menu of your Android smartphone and activate the NFC function inside the "Wireless & Networks" menu.

Depending on the smartphone model and its Android OS version, the process of the NFC activation may be different. Refer to the smartphone manual for more details.

- Turn on the **Smart Touch** button on the User Interface by pressing 2 seconds to enable the NFC antenna on the Sky Led. The **Smart Touch** label switches on.



- Open the App, create the user profile and register the appliance following the instructions on the phone display or the "Quick Guide" attached on the machine.

More information, F.A.Q. and the video for an easy registration are available on: [www.candysmarttouch.com/how-to](http://www.candysmarttouch.com/how-to)

#### NEXT TIME – Regular usage

- Every time you want to manage the machine through the App, first you have to enable the **Smart Touch** mode by turning on the **Smart Touch** button.
- Make sure you have unlocked your phone (from stand-by mode) and you have activated the NFC function; then, follow the steps mentioned earlier.
- If you want to activate a function (e.g. Smart Boost cycle), select it in the App.
- Follow the instructions on the phone display, **KEEPING IT ON** the **Smart Touch** logo on the Sky Led, when requested to do so by the App.

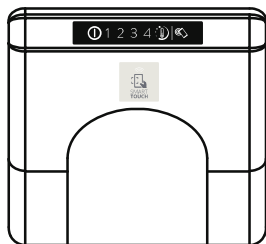

#### NOTES:

Place your smartphone so that the NFC antenna on its back matches the position of the Smart Touch logo on the appliance (as illustrated below).



If you do not know the position of your NFC antenna, slightly move the smartphone in a circular motion over the Smart Touch logo until the App confirms the connection. In order for the data transfer to be successful, it is essential **TO KEEP THE SMARTPHONE ON THE DASHBOARD DURING THESE THE FEW SECONDS OF THE PROCEDURE**; a message on the device will inform about the correct outcome of the operation and advise you when it is possible to move the smartphone away.

Thick cases or metallic stickers on your smartphone could affect or prevent the transmission of data between machine and telephone. If necessary, remove them.

The replacement of some components of the smartphone (e.g. back cover, battery, etc...) with non-original ones, could result in the NFC antenna removal, preventing the full use of the App.

The management and the control of the machine via App is only possible "by proximity": it is therefore not possible to perform remote operations (e.g.: from another room; outside of the house).

### Turning ON / Off

(With Internal Userface for Fridge and Knob for Freezer)

#### User interface

##### 1. Setting Panel:

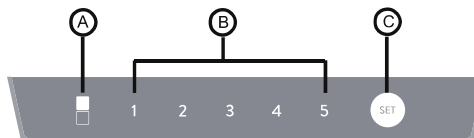

Fig.9

This version doesn't any setting on interface to switch on or switch off the appliance. The only way to switch on/ off the appliance is by plug in / off.

##### 2. SETTING BUTTON C

Press this button to set running temperature of fridge and choose super mode.

##### 3. DISPLAYS OPERATION

A) Super Freezing: LED's on means starting supper freezing. Reversely, supper freezing is off.

B) Setting Temperature of Fridge compartment. The number under which LED is on is the setting temperature.

##### 4. OPERATING CONDITION

After power on, all LED lights on panel are lit up for 1

second, and the appliance will run with same setting (mode and temperature) as last time the appliance was set. If it is switched on first time, it runs with default setting.

### 5. Super freezing

1) Enter into super freezing mode  
When you want to freeze food in a short time, you can apply super freezing mode.  
Constantly press Key C for over 3 seconds, super freezing mode can be activated. LED in the left will be switched on.

2) Quit from Super Freezing mode  
Quit from Super Freezing mode by below conditions:

- Press key C for over 3 seconds to choose other setting.
- Running time of Super Freezing mode is more than 50 hours. In order to get max freezing capacity, please put fresh foot into freezer compartment after starting super freezing function for 24 hours.

3) After exit super freezing mode, the appliance will run with same setting before you start super freezing mode. The left LED light will be switched off.

4) Under super freezing mode, you can't change setting temperature of fridge compartment by pressing button C. when you try to do so, the left LED light will flickering for 3 seconds to remind you of wrong operation.

### 6. Temperature setting of Fridge Compartment

Under non-supper freezing mode, repeatedly press button C, setting temperature will be changed in a circle of "2°C, 3°C, 4°C, 6°C, 8°C". If you press one time, the temperature is changed once; the number under which LED is lighted on is the setting temperature.

#### Useful hints:

Please follow the below table to choose setting temperature of fridges.

Ambient Temperature	Recommended Temperature
Summer (>32°C)	4°C, 6°C, 8°C
Normal	4°C
Winter(<13°C)	2°C, 3°C, 4°C

### 7. Memory function after Power off

The settings at the moment that power is off will be remembered, appliance will automatically re-start to run with setting of the moment that power is off when the power supply is restored.

### 8. Delay protection function

The appliance has a function that delay to start compressor resulting in protecting compressor, once compressor is stopped, the time from this stop of compressor to next start of compressor must be at least 5 minutes.

### 9. Troubleshooting tips

- 1). If temperature sensor of fridge compartment is flawed, LED light under number 2 will be flickering continuously.
- 2). Defrost sensor is flawed, LED Light under number 3 will be flickering continuously.
- 3). Ambient temperature sensor flawed, light under number 4 will be flickering continuously.
- 4). If communication between user interface and

mainboard is flawed, all lights in display will be flickering continuously.

## 10. Temperature Control of Freezer Compartment

### 1). freezer temperature setting knob:

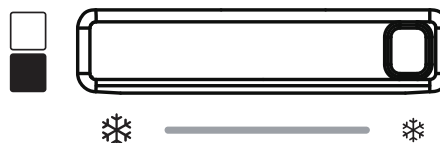

Fig.10

### 2). set freezer temperature

The freezer temperature can be adjusted by changing the knob to change the air distribution between freezer and fridge.

### 3). the freezer temperature adjustment

- a) Freezer compartment temperature can be adjusted by the knob, the temperature rises gradually when the knob is moved from left to right
- b) When knob is moved to right end, air flow from freezer to fridge will increase to max level; the temperature of freezer will increase. Kindly recommend that this mode only is used when freezer is empty or rarely food is preserved in freezer compartment.
- c) When knob is move to left end, air flow from freezer to fridge will decrease to min level, the temperature of freezer will decrease. Kindly recommend that this mode is only used when mounts of food is stored in freezer compartment. The lasting time is no more than 8 hours.
- d) Kindly advice the user to move the temperature knob into the middle position at normal conditions, however, user can also adjust the temperature range according to the food storage situation.

### Turning ON / Off (With Digital External User interface)

PRODUCT IN STANDBY: For shutting off the TOTAL NO FROST products, select the freezer function by the MODE button and utilise the arrows 7-8 to visualize the symbol -. For all other products, select the refrigerator function by the MODE button and use the arrows 7-8 to visualize the symbol -.

#### NOTICE:

The product remains powered up until the removal of the power cord.

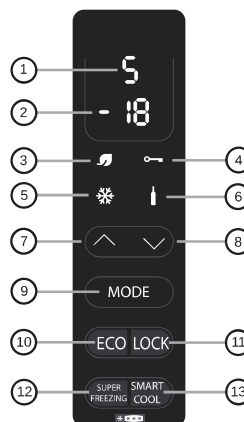

Fig.11

## Temperature adjustment

The preset values are: +5 (range +1 ++7) for the refrigerator, and -18 (range -16 ÷-22) for the freezer.  
After switching off or an extended off period, the product restarts with the previously set temperature.

### • FUNCTION MODE (9)

Pressing the Mode button, it is possible to adjust the temperatures of the refrigerator and freezer.

#### Refrigerator

Pressing the Mode button once, you adjust the refrigerator temperature. It is possible to set the desired position using the arrows 7, 8.  
Position 1: the coldest setting; position 7 least cold setting.  
If the appliance is a Total No Frost type, after the reading 1, H (Holiday) will be displayed.

#### Freezer

Pressing the Mode button 2 times, the desired position for the freezer can be adjusted: -16, less cold, -22, colder; select the desired reading and wait 3 seconds and the temperature will be set.  
For all products, with the exception of Total No Frost, the temperature between the refrigerator and freezer is set simultaneously, if you increase/decrease the refrigerator temperature by 2 or more degrees, then the freezer temperature will automatically increase/decrease by the same value. If the temperature change is less than 2 degrees, then the automatic temperature adjustment will not occur.

### • FUNCTION ECO (10) / (3)

By activating this function, the appliance optimizes energy efficiency by automatically setting the ideal temperature for ensuring food preservation with lowest energy consumption.

To turn off the Eco function, press the button again.

### • LOCK FUNCTION (11) / (4)

Pressing the Lock button, lock of the buttons is activated (any other command will be ignored). To deactivate, press the Lock button again.

### • SUPER FREEZING FUNCTION (12) / (5)

To freeze a large amount of food, activating the Super Freezing function is recommended. To activate the function, press the Super Freezing button. This function will be activated for 26 to 34 hours (depending on model). The function automatically deactivates or by again pressing the Super Freezing button.

### • SMART COOL/ICED DRINK FUNCTION (13) / (6)

To rapidly cool drinks, put the bottle in the freezer compartment and activate the function by pressing smart cool/iced drink button.  
A countdown of 30 minutes starts, after which a 15" acoustic signal indicates that the bottle has reached ideal cooling. The function can be turned off by again pressing the button.

### • HOLIDAY FUNCTION (only on TOTAL NO FROST PRODUCTS)

In the case of prolonged absences, it is possible to use the Holiday function.

This function allows you to turn off the refrigerator compartment, but the freezer compartment will remain on. Be sure to remove food from the refrigerator compartment before using this function. To activate see the refrigerator function Mode. To deactivate this function, reset the temperature of the refrigerator.

### • REFRIGERATOR DOOR ALARM

If the door remains open for more than a minute, the appliance emits an acoustic signal. Press the MODE button if you want to muffle it.

## Turning ON / Off

(With Digital External User interface and Wi-Fi)

**PRODUCT IN STANDBY:** For shutting off the TOTAL NO FROST products, select the freezer function by the MODE button and utilise the arrows 7-8 to visualize the symbol -. For all other products, select the refrigerator function by the MODE button and use the arrows 7-8 to visualize the symbol -.

## NOTICE:

The product remains powered up until the removal of the power cord.

**Wi-Fi Usage:** To prevent accidental activations, it is not possible to set the Stand-by mode remotely via the APP as this could result in the deterioration of food. You can however disable this function via the APP (pressing "Wake-Up" button) enabling the refrigerator to return to ECO temperature within 24 hours, ready for your return home."

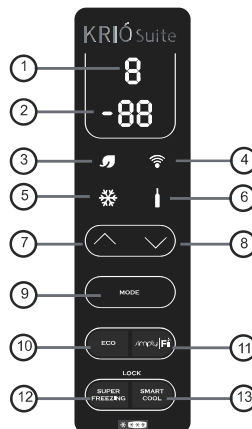

Fig. 12

## Temperature adjustment

The preset values are: +5 (range +1 ++7) for the refrigerator, and -18 (range -16 ÷-22) for the freezer.  
After switching off or an extended off period, the product restarts with the previously set temperature.

### • FUNCTION MODE (9)

Pressing the Mode button, it is possible to adjust the temperatures of the refrigerator and freezer.

#### Refrigerator

Pressing the Mode button once, you adjust the refrigerator temperature. It is possible to set the desired position using the arrows 7, 8.  
Position 1: the coldest setting; position 7 least cold setting.  
If the appliance is a Total No Frost type, after the reading 1, H (Holiday) will be displayed.

#### Freezer

Pressing the Mode button 2 times, the desired position for the freezer can be adjusted: -16, less cold, -22, colder; select the desired reading and wait 3 seconds and the temperature will be set.  
When the refrigerator and freezer is set simultaneously, if you increase/decrease the refrigerator temperature by 2 or more degrees, then the temperature will automatically increase/decrease by the same value. If the temperature change is less than 2 degrees, then the automatic temperature adjustment will not occur.

### • FUNCTION ECO (10) / (3)

By activating this function, the appliance optimizes energy efficiency by automatically setting the ideal temperature for ensuring food preservation with lowest energy consumption.

To turn off the Eco function, press the button again.

**Wi-Fi Usage:** You can activate/deactivate this function remotely by pressing "Eco Mode" button on the APP.

### • FUNCTION WIFI (11) / (4)

To use the product in Wi-Fi mode, switch the appliance on and wait until the countdown finishes from t9... to...t1, then push the "Simply-fi" button until the Wi-Fi symbol is displayed and it begins flashing 1 seconds on-1 second off and "rr" will be visualized on the display. If the Wi-Fi connection with the product is still not connected within 5 minutes, the Wi-Fi will switch off. It is necessary to push the Simply-fi button up to the symbol light again. This symbol light will be flashing in cycles of 1 second on 1 second off and "rr" will be visualized on the display.

Once connected to the router the Wi-Fi symbol will remain on all the time. Where there is no connection with the router, the Wi-Fi symbol remains flashing 3 seconds on-1 second off.

## Reset

If there is no Wi-Fi connection with the product, a change of router or customer service intervention, it may be necessary to reset the product. The reset function restarts the Wi-Fi connection process.

To reset the Wi-Fi connection process, hold the "Simply-fi" button for 5 seconds until the display will visualize "rr". The Wi-Fi symbol will flash 1 sec on-1 sec off to show that the Wi-Fi connection has been reset. If, once reset, the Wi-Fi connection with the product is still not connected within 5 minutes, the Wi-Fi will switch off.

It is necessary to push the : Simply-fi button up to the symbol light again. This symbol light will be flashing in cycles of 1 second on 1 second off and "rr" will be visualized on the display.

Settings provided from the product display can be modified through the web app and vice versa, the product will keep the latest changes made in date order.

### • SUPER FREEZING FUNCTION (12) / (5)

To freeze a large amount of food, activating the Super Freezing function is recommended. To activate the function, press the Super Freezing button. This function will be activated for 26 to 34 hours (depending on model). The function automatically deactivates or by again pressing the Super Freezing button.

**Wi-Fi Usage:** You can activate/deactivate this function remotely by pressing "Super Freezing" button on the APP.

### • SMART COOL/ICED DRINK FUNCTION (13) / (6)

To rapidly cool drinks, put the bottle in the freezer compartment and activate the function by pressing smart cool/iced drink button.

A countdown of 30 minutes starts, after which a 15" acoustic signal indicates that the bottle has reached ideal cooling. The function can be turned off by again pressing the button.

**Wi-Fi Usage:** You can activate/deactivate this function remotely by pressing "Smart Cool" button on the APP. A push-notification will advise you when the drink is ready.

### • HOLIDAY FUNCTION (only on TOTAL NO FROST PRODUCTS)

In the case of prolonged absences, it is possible to use the Holiday function.

This function allows you to turn off the refrigerator compartment, but the freezer compartment will remain on. Be sure to remove food from the refrigerator compartment before using this function. To activate see the refrigerator function Mode. To deactivate this function, reset the temperature of the refrigerator.

**Wi-Fi Usage:** To prevent accidental activations, it is not possible to operate the Holiday Function remotely via the APP as this could result in the deterioration of food.

You can however disable this function via the APP (pressing "Fresh Back" button) enabling the refrigerator to return to ECO temperature within 24 hours, ready for your return home.

### • LOCK FUNCTION

Pushing buttons 12 and 13 at the same time will activate the lock function (every other order will be ignored). To deactivate the lock function, push buttons 12 and 13 again at the same time. With the lock function activated, every time you push a button, the display will show LO.

**Wi-Fi Usage:** You can activate/deactivate this function remotely by pressing "Display Lock" button on the APP.

### • REFRIGERATOR DOOR ALARM

If the door remains open for more than a minute, the appliance emits an acoustic signal. Press the MODE button if you want to muffle it.

**Wi-Fi Usage:** A push-notification will show you the alarm on your App.

### • MODEM SETTING:

Please check that the modem settings are exactly as shown below (to be accessed via the manufacturer's user manual), otherwise there may be a lack of signal.

Parameter	Specifications
Frequency	2,402 ~ 2,480 MHz
Modulation	802.11b compatibility: DSSS (CCK-11, CCK-5.5, DQPSK-2 and DBPSK-1) 802.11g: OFDM (default)
Channel intervals	5 MHz
Channels	1-14
Transmission rate (over the air)	1-11 Mbps for 802.11b 6-54 Mbps for 802.11g
Receive sensitivity	-83 dBm typical
Output level (Class1)	0 to +12 dBm (software configurable)

**CANDY SIMPLY-FI:**

For detailed information about HOW TO CONNECT your simply-Fi appliance and HOW TO USE it at its best, go to <http://www.candysimplyfi.com> or visit the dedicated simply-Fi Customer Service website <http://simplyfiservice.candy-hoover.com>

## Turning ON / Off (With LED External User interface)

This version doesn't any setting on interface to switch on or switch off the appliance. The only way to switch on/off the appliance is by plug in / off.



Fig.13

## 1.1 KEY OPERATION

- A. Temperature Control of Fridge Compartment
- B. Temperature Control of Freezer Compartment

## 1.2 LED DISPLAY

- 1. Temperature of Fridge Compartment
- 2. Temperature of Freezer Compartment
- 3. Super Freezing Mode

## 2.1 DISPLAY

2.1.1 The panel will be lit up for 2 minutes once the door of fridge compartment or freezer compartment is opened. (one door signal is sensed at a time)

## 2.0 OPERATING CONDITION

a. After power on, the control panel is 100% lit up for 3 seconds, and the appliance will run with same setting (mode and temperature) that last time the appliance was set. The system will automatically locked 25 seconds after the last key operation. After locking, the light of panel would be out 30 seconds after the last key operation.

b. Both preset temperatures of fridge compartment and freezer compartment would be shown on the display.

2.1.2 The panel will be lit up by any key operation whereas the light would be out 2 minutes after the last operation.

2.1.3 Display during normal operation Temperature Display of the Fridge Compartment: Indicating the temperature of the current setting. Temperature Display of the Freezer Compartment: Indicating the temperature of the current setting.

### 3.0 ILLUSTRATION OF THE KEY

#### 3.1 Temperature Control of the Fridge Compartment

After press "fridge" key to enter setting mode of fridge temperature, the setting temperature of fridge compartment flashes. By touching the "fridge" key consecutively, the temperature would change in a circle of "2°C, 3°C, 4°C, 5°C, 6°C, 7°C", after which 5-second flashing means the selection of temperature is settled.

#### 3.2 Temperature Control of the Freezer Compartment

After press "freezer" key to enter setting mode of freezer temperature, the setting temperature of freezer compartment flashes. By touching the "freezer" key consecutively, the temperature would change in a circle of "-14°C, -16°C, -18°C, -20°C, -22°C, Super Freezing (snow sign)", after which 5-second flashing means the selection of temperature is settled.

#### 3.3 Super Freezing

As described in 3.2, after choose Super Freezing, and signal LED flashes 5 seconds, it means go into Super freezing mode.

After choose Super Freezing mode,

- if the appliance is defrosting, the appliance will finish the defrost process, then go into freezing mode.
- if the spacing time from last defrost to choosing Super Freezing is more than 12 hours, the appliance will start a defrost process immediately before go into Super Freezing mode, if not, the appliance will go to Super Freezing mode directly.

During Super Freezing mode,

- setting temperature of freezing compartment is -25°C, the appliance will run with control K
- rules of freezing compartment the fridge compartment or chill compartment will follow their control rules to control the temperature. K
- during Super Freezing mode, if the power is off, the Super Freezing setting will be remembered,

and Super Freezing time will back to zero. defrost process will not be started.

Quit from Super Freezing mode by

- pressing freezer key to choose other setting.
- running time during Super Freezing mode for more than 26 hours.

After quit from Super Freezing mode,

- if running at Super Freezing mode for more than 2 hours, the appliance will start a defrost process.
- the appliance will run with setting before you choose Super Freezing mode.

### CONSERVATION

- To maintain the best flavour, nourishment and freshness of foods, it is advisable to store them in the refrigerator compartment as shown in fig.14 below, making sure to wrap them in aluminium or plastic sheets or in appropriate covered containers to avoid cross-contamination.

### Refrigerator zone

#### Fruit / Vegetables

- To decrease fruit and vegetable moisture losses they must be wrapped in plastic materials such as, for example, films or bags and then inserted in the fruit/vegetable zone. In this way rapid deterioration is avoided.

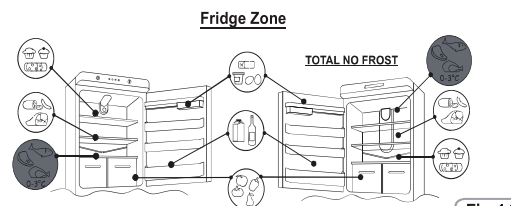

Fig. 14

The most energy-saving configuration requires drawers, food box and shelves to be positioned in the product, please refer to the above pictures.

#### Refrigerated section – Chill

(not all models)

The zone shown below is recommended for meat, fish, poultry, etc.; do not store fruit and vegetables because they can freeze;

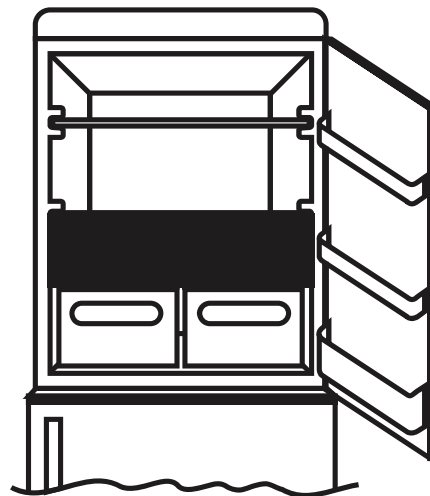

Fig. 15

### Indicator of the temperature in the coldest zone (not all models)

Some models are equipped with an indicator of the temperature in the refrigerator compartment in the coldest zone, for you to be able to control the average temperature. This symbol indicates the coldest zone of the refrigerator. (fig16)

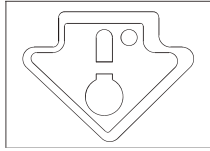

Fig. 16

Check that on the indicator of the temperature, the word OK is clearly shown. (fig. 17)

If the word does not appear, this means that the temperature is too high: adjust the temperature to a cooler setting and wait for about 10 hours. Recheck the indicator: if necessary, proceed with a new adjustment.

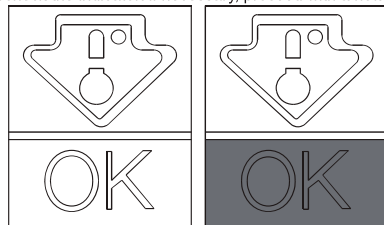

Fig. 17

**NOTE:**  
If large quantities of food are inserted or the refrigerator door frequently opened, it is normal for the indicator fails to show OK. Wait at least 10 h before adjusting the knob to a higher setting.

Position different food in different compartments according to be below table

Refrigerator compartments	Type of food
Door or balconies of fridge compartment	<ul style="list-style-type: none"> <li>Foods with natural preservatives, such as jams, juices, drinks, condiments.</li> <li>Do not store perishable foods.</li> </ul>
Crisper drawer (salad drawer)	<ul style="list-style-type: none"> <li>Fruits, herbs and vegetables should be placed separately in the crisper bin.</li> <li>Do not store bananas, onions, potatoes, garlic in the refrigerator.</li> </ul>
Fridge shelf – middle	<ul style="list-style-type: none"> <li>Dairy products, eggs</li> </ul>
Fridge shelf – top	<ul style="list-style-type: none"> <li>Foods that do not need cooking, such as ready-to-eat foods, deli meats, leftovers.</li> </ul>
Freezer drawer(s)/ tray	<ul style="list-style-type: none"> <li>Foods for long-term storage.</li> <li>Bottom drawer for raw meat, poultry, fish.</li> <li>Middle drawer for frozen vegetables, chips.</li> <li>Top tray for ice cream, frozen fruit, frozen baked goods.</li> </ul>

### Freezer zone

The storage of frozen food is for about a month in the compartments. (\*\*)

Use the table below for the compartments. (\*\*\*)  
Freezing process can only occur in the compartments. (\*\*\*)

2-3 MONTHS	
4-6 MONTHS	
6-8 MONTHS	
10-12 MONTHS	

### Practical recommendations

Place food on the shelves in a homogeneous manner to allow air to circulate properly and to cool it.

- Avoid contact between the food and the far end walls of the refrigerator compartment.
- Do not introduce hot foods as they can cause deterioration of existing ones and increase energy consumption.
- Remove the wrappings of foods before inserting them.
- Do not put in dishes or other containers unless previously washed.
- Do not obstruct the cold air ventilator openings with food.
- Do not cover the glass shelf of the vegetable bin to allow for proper air circulation.
- Do not store bottles in the freezer compartment as they can burst when frozen.
- In the case of prolonged power outage, keep the doors closed so that foods remain cold as long as possible.
- The installation of the appliance in a hot and humid location, with frequent door openings and storing large amounts of vegetables can cause the formation of condensation and affect the performance of the unit itself.
- To prevent excessive energy consumption, the frequent or prolonged opening of the doors is not recommended.
- It's suggested to set the temperature at 4°C in the fridge compartment, and, whether possible, at -18 in the freezer compartment.

• For most food categories, the longest storage time in the fridge compartment is achieved with colder temperatures. Since some particular products (as fresh fruits and vegetables) may be damaged with colder temperatures, it is suggested to keep them in the crisper drawers, whenever present. If not present, maintain an average setting of the thermostat.

• For frozen food, refer to the storage time written on the food packaging. This storage time is achieved whenever the setting respects the reference temperatures of the compartment (one-star -6°C, two stars -12°C, three stars -18°C)

### FREEZING

- Foods must be fresh.
- Freeze small amounts of food at a time in order to freeze quickly. Never exceed the maximum amount indicated on the nameplate.
- During freezing, do not open the freezer door.
- Food must be sealed, airtight.
- Separate food to be frozen by those already frozen.
- Label bags or containers to keep an inventory of frozen foods.
- Once defrosted, consume food promptly. Do not ever refreeze foods.

### NOTE:

#### PRODUCTS WITH SETTING KNOB

Normally it is not necessary to intervene with the thermostat knob. If you find excessive cooling of the products contained in the refrigerator compartment, gently turn the thermostat knob toward 0. (fig. 18)

On completion of freezing, return the knob to the usual position.

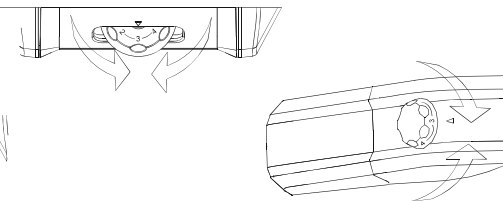

Fig. 18

## • PRODUCTS WITH USER INTERFACE

See Turn ON / OFF Display  
For products with a NO FROST freezer compartment, activate the SUPER FREEZING function 8 hours before introducing the foods.  
For the other products, activate the SUPER FREEZING function at the time of introduction of the foods.

## DEFROSTING

### Defrosting the refrigerator compartment

During normal functioning, the refrigerator is automatically defrosted. There is no need to dry the drops of water present on the rear wall or to eliminate the frost (depending on functioning).  
The water is conveyed to the rear part through the drain hole found there and the heat of the compressor causes it to evaporate.

- Keep the drainage pipe (fig.19) clean in the refrigerator compartment to keep it free of water.

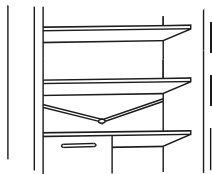

Fig.19

### Defrosting the freezer compartment

(static products without NO-FROST technology)

When the layer of frost present in the freezer compartment exceeds 3mm, it is recommended to proceed with the defrosting as it increases energy consumption.

#### 1) Products with knobs:

Rotate the knob to the "0" position (fig.20)

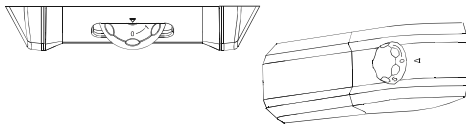

Fig.20

#### Products with user interface

Please follow the instruction in the chapter of "Turning on /off" to switch off the products.

- 2) Disconnect the power cord.
- 3) Remove the frozen food and temporarily place them in a cool place.
- 4) Leave the freezer door open to speed defrosting.
- 5) Collect the water on the bottom of the product.
- 6) Dry the freezer.
- 7) Reconnect the power cord and set the thermostat knob to the desired position.
- 8) Wait a moment and reintroduce the frozen foods.

#### WARNING:

Absolutely avoid the use of open flames or electrical appliances, such as heaters, steam cleaners, candles, oil lamps and the like to accelerate the defrosting phase.

Do not scrape with a knife or sharp object to remove frost or ice present. These can damage the refrigerant circuit, the leakage of which can cause a fire or damage your eyes.

### Defrosting the freezer compartment

(NO-FROST products)

Defrosting is automatic.

## MAINTENANCE AND CLEANING

### Lighting (according to model)

#### Bulb Replacement

To replace the lamp bulb, place the thermostat knob on 0 and disconnect the power cord. Remove the protective cover (fig. 14), replace the bulb with a power rating analogous with that indicated on the protective cover.(Fig.21)

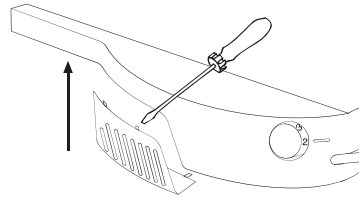

Fig.21

#### WARNING:

- The light bulb supplied with this appliance is a "special use lamp bulb" usable only with the appliance supplied. This "special use lamp" is not usable for domestic lighting.
- Do not touch the light bulb if it has been on for a long period of time because it could be very hot.

#### LED lighting (Where present)

If the product is equipped with LED lights, please contact the Technical Assistance Service in case of replacement.

Compared to traditional light bulbs, the LEDs last longer and are environmentally friendly.

## Cleaning

#### NOTICE:

- Before each operation, remove the refrigerator plug from the power socket to prevent electric shocks.
- Do not pour water directly on the outside or inside of the refrigerator itself. This could lead to oxidation and damaging of the electrical insulation.

#### IMPORTANT:

To prevent cracking of the inside surfaces and plastic parts,

follow these suggestions:

- Wipe away any food oils adhered to plastic components.
- The internal parts, gaskets and external parts can be cleaned with a cloth with warm water and baking soda or a neutral soap. Do not use solvents, ammonia, bleach or abrasives.
- Remove the accessories, for example, the shelves, from the refrigerator and from the door. Wash in hot soapy water. Rinse and thoroughly dry.
- The back of the appliance tends to accumulate dust which can be eliminated with the use of a vacuum cleaner, after having switched off and disconnected the appliance from the electrical outlet. This provides greater energy efficiency.

## ENERGY SAVINGS

For better energy savings, we suggest:

- Installing the appliance away from heat sources and not exposed to direct sunlight and in a well ventilated room.
- Avoid putting hot food into the refrigerator to avoid increasing the internal temperature and therefore causing continuous functioning of the compressor.
- Do not excessively stuff foods so as to ensure proper air circulation.
- Defrost the appliance in case there is ice (see DEFROSTING) to facilitate the transfer of cold.
- In case of absence of electrical energy, it is advisable to keep the refrigerator door closed.
- Open or keep the doors of the appliance open as little as possible
- Avoid adjusting the thermostat to temperatures too cold.
- Remove dust present on the rear of the appliance (see CLEANING).
- Total no frost Audy( with display on door): remove all the baskets in freezer compartment;
- Total no frost ( with internal user interface for fridge and knob for freezer): remove other baskets in freezer compartment but keep bottom drawer in its position.
- Frost free model: remove other baskets in freezer compartment but keep bottom drawer in its position.
- All normal static models: remove all drawers in freezer compartment.

## AVOIDING NOISES

During its operation, the refrigerator emits some normal noises, such as:

- **HUMMING**, the compressor is running.
- **RUMBLINGS, RUSTLINGS** and **HISSING**, the refrigerant is flowing through the tubes.
- **TICKS** and **CLICKS**, the operation shutdown of the compressor.

Small measures to reduce the vibration noises:

- **THE APPLIANCE IS NOT LEVEL:** Adjust the feet so the appliance is level.
- **Containers touch each other:** Avoid contact between containers and glass receptacles.
- **Appliance in contact:** Install the appliance away from other furniture or electrical appliances.
- **Drawers, shelves, bins vibrate:** Check the proper installation of internal accessories.

### NOTE:

The refrigerant gas produces noise even when the compressor is off; it is not a defect, it is normal. If you hear a clicking sound inside the appliance, it is normal as due to expansion of the various materials.

## REVERSIBILITY OF THE DOOR (MECHANICAL)

The doors of the appliance can be reversed so as to allow the opening to the right or left according to exigency.

### NOTICE:

- Inversion of the doors must be performed by qualified technical personnel.
- Inversion of the doors is not covered by the warranty.

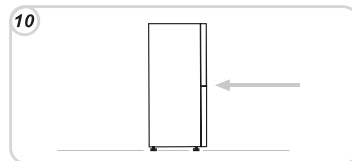
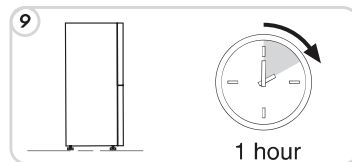
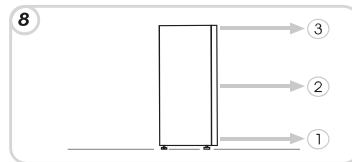
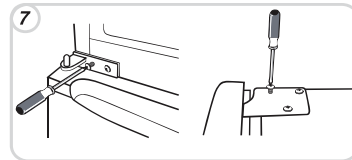
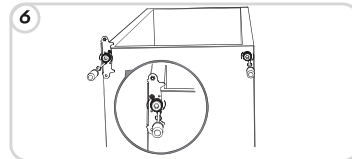
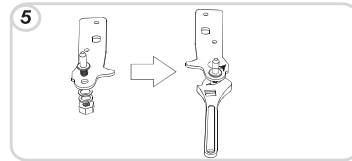
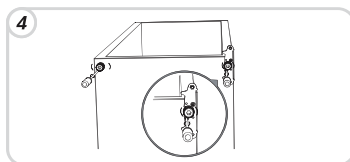
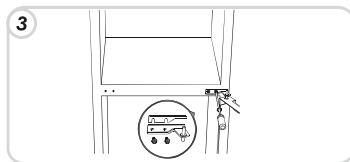
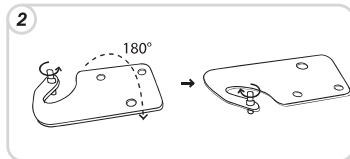
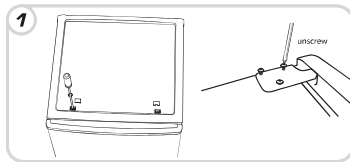

## REVERSIBILITY OF THE DOOR (ELECTRONIC)

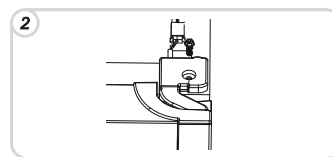
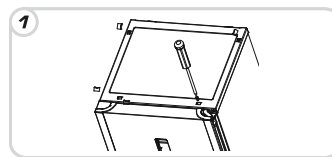

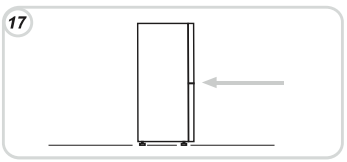
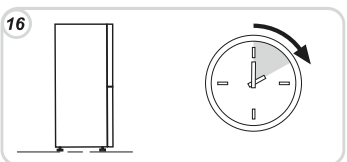
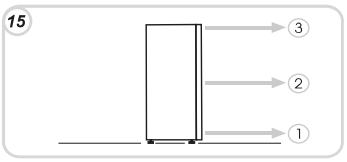
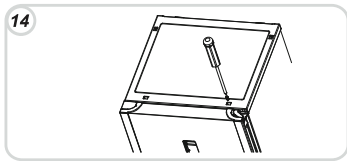
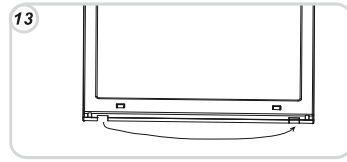
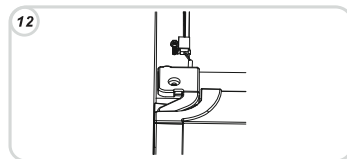
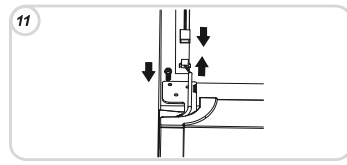
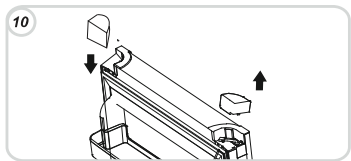
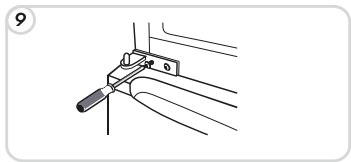
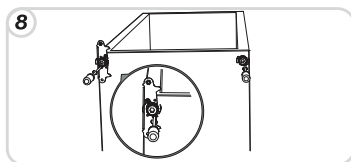
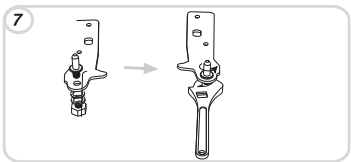
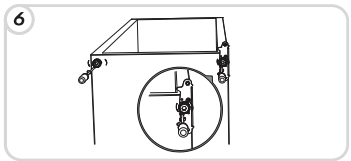
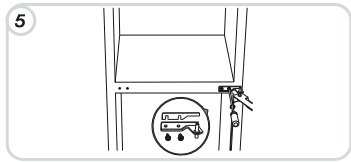
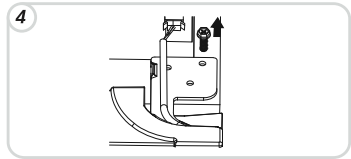
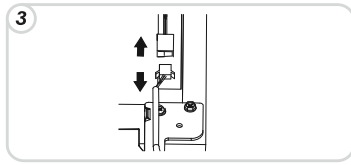

### SUSPENDING USE OF THE APPLIANCE

- If the appliance is not to be used for a long time:
- 1) Turn the appliance OFF (see Operation).
  - 2) Extract the plug or remove the safety device.
  - 3) Clean the appliance
  - 4) Leave the doors of the appliance open.

## TROUBLESHOOTING

PROBLEM	CAUSE	REMEDY
The inside illumination light bulb does not turn on.	<ul style="list-style-type: none"> <li>The light bulb is burned out.</li> <li>Electricity absence.</li> </ul>	<ul style="list-style-type: none"> <li>Replace the lamp bulb (see lighting).</li> <li>The power cord is not properly plugged in.</li> <li>Check whether the appliance is switched off. (see Temperature Adjustment).</li> <li>Ensure that there is a current in the house.</li> <li>Check that it is active.</li> </ul>
The refrigerator and freezer do not sufficiently cool.	<ul style="list-style-type: none"> <li>The doors are not closed.</li> <li>The doors are frequently opened</li> <li>Erroneous setting of the temperature.</li> <li>The refrigerator and freezer have been excessively filled.</li> <li>Surrounding temperature is too low.</li> <li>No electrical power.</li> </ul>	<ul style="list-style-type: none"> <li>Check that the door and gaskets close properly.</li> <li>Avoid unnecessary opening of the doors for a period of time.</li> <li>Check the position of the knob or temperature setting and, if it is possible, cool even more (see Temperature adjustment)</li> <li>Wait for the stabilization of the temperature of the refrigerator or freezer.</li> <li>Check that the ambient temperature is in accordance with what is indicated on the nameplate (see Installation).</li> <li>The power cord is not properly plugged in.</li> <li>Check whether the appliance is switched off (see Temperature adjustment)</li> <li>Ensure that in the home there is current.</li> </ul>
The food in the refrigerator freezes.	<ul style="list-style-type: none"> <li>Erroneous setting of the temperature.</li> <li>Food in contact with the back wall.</li> <li>The freezing of too much fresh food causes a lowering of the temperature of the refrigerator</li> <li>Products that are not NoFrost: the drain tube could be clogged.</li> </ul>	<ul style="list-style-type: none"> <li>Move the appliance away from the wall (see Installation).</li> <li>Check the position of the knob or temperature setting (see Temperature Adjustment) and, if possible, decrease temperature setting.</li> <li>Separate the food from the back wall of the refrigerator.</li> <li>Do not exceed the maximum amount to be frozen (see Freezing).</li> <li>Clean the drain tube with a cotton-bud or the like to allow the discharge of water.</li> </ul>
The bottom of the refrigerator compartment is wet or droplets are present. Presence of drops or water on the back wall of the refrigerator.	<ul style="list-style-type: none"> <li>Normal operation of the refrigerator.</li> </ul>	<ul style="list-style-type: none"> <li>It is not a defect (see Defrosting).</li> </ul>
Presence of water in the vegetable drawer.	<ul style="list-style-type: none"> <li>Lack of air circulation.</li> <li>Vegetables and fruits with too much moisture.</li> </ul>	<ul style="list-style-type: none"> <li>Check that there is no obstruction on the glass shelf which will prevent air circulation.</li> <li>Place fruit and vegetables in plastic, such as films, bags or containers.</li> </ul>
The motor runs continuously.	<ul style="list-style-type: none"> <li>The doors are not closed.</li> <li>The doors are opened frequently.</li> <li>Ambient temperature is very high.</li> <li>Thickness of frost than 3mm.</li> </ul>	<ul style="list-style-type: none"> <li>Make sure the doors are closed and if the seals close properly.</li> <li>Avoid unnecessary open ports for a certain period.</li> <li>Verify that the ambient temperature is in accordance with the specifications on the nameplate (see Installation).</li> <li>Set the thermostat knob on low numbers / Set the display a warmer temperature.</li> <li>Defrost the unit (see Defrosting).</li> </ul>
The temperature of some external parts is high.	<ul style="list-style-type: none"> <li>Presence of the condensate drain pipe.</li> </ul>	<ul style="list-style-type: none"> <li>It is normal: temperatures are high to prevent the formation of condensation on certain parts.</li> </ul>
The frozen food is thawing.	<ul style="list-style-type: none"> <li>The ambient temperature range below climate class of the product. The compressor starts rarely</li> <li>The freezer door is not closed.</li> </ul>	<ul style="list-style-type: none"> <li>Move the unit to a warmer or heat the room.</li> <li>Make sure the door is closed and that the gasket is sealing properly.</li> </ul>
Condensation on the outside.	<ul style="list-style-type: none"> <li>Environment too moist.</li> </ul>	<ul style="list-style-type: none"> <li>Move the unit in a less humid.</li> </ul>

IF YOU ARE NOT SOLVED THE PROBLEM, CONTACT THE SERVICE CENTER, PLEASE GIVE THE TYPE OF FAULT AND THE INFORMATION ON THE PLATE OF THIS APPARATUS TO INSIDE THE REFRIGERATOR COMPARTMENT:

- The model of equipment.
- The number of series.

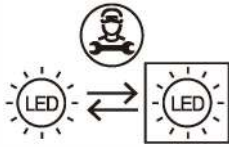

Replaceable (LED only) light source by a professional

This product contains a light source of energy efficiency class G.

#### GUARANTEE

Minimum guarantee is: 2 years for EU Countries, 3 years for Turkey, 1 year for UK, 1 year for Russia, 3 years for Sweden, 2 years for Serbia, 5 years for Norway, 1 year for Morocco, 6 months for Algeria, Tunisia no legal warranty required.

#### AVAILABILITY OF SPARE PARTS

“Thermostats, temperature sensors, printed circuit boards and light sources are available for a minimum period of seven years after placing the last unit of the model on the market.  
Door handles, door hinges, trays and baskets for a minimum period of seven years and door gaskets for a minimum period of 10 year, after placing the last unit of the model on the market”.

For further information about the product, please consult <https://eprel.ec.europa.eu/> or scan the QR on the energy label supplied with the appliance

To contact the technical assistance, visit our website: <https://corporate.haier-europe.com/en/>

Under the section “website”, choose the brand of your product and your country. You will be redirected to the specific website where you can find the telephone number and form to contact the technical assistance.

<b>INFORMACIÓN DE SEGURIDAD</b>	<b>36</b>
<b>INSTALACIÓN</b>	<b>38</b>
<b>FUNCIONAMIENTO</b>	<b>39</b>
<b>CONSERVACIÓN</b>	<b>45</b>
<b>CONGELACIÓN</b>	<b>46</b>
<b>DESCONGELACIÓN</b>	<b>47</b>
<b>MANTENIMIENTO Y LIMPIEZA</b>	<b>47</b>
<b>AHORRO ENERGÉTICO</b>	<b>47</b>
<b>EVITAR RUIDOS</b>	<b>48</b>
<b>REVERSIBILIDAD DE LA PUERTA</b>	<b>48</b>
<b>SUSPENSIÓN DEL USO DEL APARATO</b>	<b>49</b>
<b>ANOMALÍAS Y SOLUCIONES</b>	<b>50</b>

Le agradecemos que haya comprado este producto.

Antes de utilizar su frigorífico, lea atentamente este manual de instrucciones para aprovechar al máximo sus prestaciones.

Conserve toda la documentación para consultarla en otro momento o para futuros propietarios.

Este producto está destinado exclusivamente al uso doméstico o a aplicaciones similares, como:

- la zona cocina para el personal de tiendas, oficinas y otros entornos de trabajo
- las granjas, por los clientes de hoteles, moteles y en otros entornos de tipo residencial
- los establecimientos que ofrecen cama y desayuno

- los servicios de catering y aplicaciones similares, no para la venta al detalle.

Este aparato debe utilizarse exclusivamente para la conservación de alimentos, cualquier otra utilización debe ser considerada

peligrosa y el fabricante no se puede considerar responsable de posibles omisiones.

Se aconseja así mismo leer las condiciones de garantía.

## INFORMACIÓN DE SEGURIDAD

El frigorífico contiene gas refrigerante (R600a: isobutano) y un gas aislante (ciclopentano), con una elevada compatibilidad medioambiental los cuales, sin embargo, son inflamables.

Le recomendamos que respete las reglas siguientes para evitar situaciones de peligro:

- Antes de llevar a cabo cualquier operación, desenchufe el cable de alimentación de la toma eléctrica.
- El sistema de refrigeración, situado en la parte posterior e interior del frigorífico contiene refrigerante. Por tanto, debe evitar dañar los tubos.
- Si se detecta una fuga en el sistema de refrigeración, no toque la salida mural y no utilice llamas vivas. Abra la ventana y ventile la estancia. A continuación, llame a un centro de soporte técnico para solicitar ayuda.
- No utilice un cuchillo o cualquier objeto afilado para eliminar escarcha o hielo. De hacerlo, podría dañar el circuito de refrigerante; las fugas de este último pueden provocar incendios o daños oculares.
- No instale el aparato en un lugar húmedo o sucio, ni lo exponga a la luz directa del sol o el agua.
- No instale el aparato cerca de calentadores o materiales inflamables.
- No use cables prolongadores o adaptadores.
- No tire en exceso del cable. No pliegue el cable. No toque el enchufe con las manos húmedas.
- No dañe el enchufe o el cable de alimentación; esto podría provocar incendios o descargas eléctricas.
- Se recomienda mantener el enchufe limpio; cualquier exceso de polvo sobre el enchufe podría provocar un incendio.
- No utilice dispositivos mecánicos u otros equipos para acelerar el proceso de descongelación.
- Evite totalmente el uso de llamas vivas o equipos eléctricos, como calentadores, limpiadores a vapor, velas, lámparas de aceite y aparatos similares para acelerar la fase de descongelación.
- No utilice ni almacene aerosoles inflamables, como pintura en spray, cerca del frigorífico. Podría provocar una explosión o un incendio.
- No use aparatos eléctricos en el interior del compartimento para alimentos, salvo que sean del tipo recomendado por el fabricante.

- No introduzca o almacene materiales inflamables o muy volátiles como éter, gasolina, GLP, gas propano, aerosoles, adhesivos, alcohol puro, etc. Estos materiales podrían provocar una explosión.
- No guarde medicamentos ni materiales de investigación en el frigorífico. Cuando deba almacenarse material que requiera un estricto control de temperatura, es posible que se deteriore o desencadene una reacción incontrolada que pueda provocar riesgos.
- No obstruya las aberturas de ventilación en la carcasa del aparato o en la estructura integrada.
- No coloque objetos y/o contenedores con agua encima del aparato.
- No lleve a cabo reparaciones en el frigorífico. Todas las intervenciones debe llevarlas a cabo únicamente personal debidamente cualificado.

Este aparato puede ser usado por niños de 8 años en adelante y personas con capacidades físicas, sensoriales o mentales reducidas o falta de experiencia y conocimiento bajo supervisión y con una explicación de las instrucciones con respecto al uso del aparato de manera segura y que comprendan los riesgos implicados. Los niños no deben jugar con el aparato. Los niños no deben limpiar ni dar mantenimiento sin supervisión.

Girando completamente el mando del termostato en sentido contrario a las agujas del reloj, notará un “click”, correspondiente a la desconexión del aparato. La toma de corriente debe ser compatible con el enchufe del aparato. De lo contrario, solicite el reemplazo del enchufe a un técnico autorizado; no utilice prolongaciones ni tomas múltiples.

- Con el aparato instalado, el cable eléctrico y la toma de corriente deben ser fáciles de alcanzar.

No toque las partes interiores ni los alimentos congelados con las manos húmedas o mojadas, ya que podría provocarse quemaduras.

Evite de manera absoluta el uso de llamas libres o de aparatos eléctricos, como aparatos de calefacción, limpiadoras de vapor, velas, luces de petróleo y similares para acelerar la fase de descongelación. No utilice cuchillos ni objetos afilados para eliminar la escarcha o el hielo que se forma en el interior. Con ellos se puede dañar el circuito refrigerante, cuya fuga podría provocar un incendio o dañar los ojos.

Este electrodoméstico contiene un emisor de rayos UV. No mire directamente a la fuente de luz.

En el caso de los aparatos de libre instalación: «Este aparato no está destinado a utilizarse como aparato encastrable».

#### Eliminación del antiguo aparato



Este dispositivo tiene el distintivo de la directiva europea 2012/19/UE sobre Residuos de Aparatos Eléctricos y Electrónicos (RAEE).

Los RAEE contienen tanto sustancias contaminantes (que pueden repercutir negativamente en el medio ambiente) como componentes básicos (que pueden reutilizarse). Es importante que los RAEE se sometan a tratamientos específicos

con el objeto de extraer y eliminar, de forma adecuada, todos los agentes contaminantes. Igual de importante es recuperar y reciclar todo el material posible.

La gente puede desempeñar una función importante a la hora de asegurarse de que los RAEE no se convierten en un problema medioambiental; es crucial seguir algunas normas básicas:

- Los RAEE no han de tratarse como residuos domésticos.
- Los RAEE han de depositarse en los puntos de recogida habilitados para ello que gestiona el ayuntamiento o empresas contratadas para ello. En muchos países se ofrece la posibilidad de recogida a domicilio de los RAEE de mayor volumen.

En muchos países, cuando la gente compra un nuevo dispositivo, el antiguo se puede entregar al vendedor, quien lo recoge de forma gratuita (un dispositivo antiguo por cada dispositivo adquirido) siempre que el equipo entregado sea similar y disponga de las mismas funciones que el adquirido.

### Conformidad

Al mostrar el logo **CE** marcado en este producto, declaramos, bajo nuestra propia responsabilidad, el cumplimiento de todos los requisitos europeos en términos de seguridad, salud y medio ambiente, establecidos en la legislación de este producto.

### INSTALACIÓN

#### ADVERTENCIAS:

- No instale el aparato en lugares húmedos o mojados, ya que el aislamiento podría dañarse y provocar fugas. Además, podría acumularse condensación en el exterior del mismo.
- No coloque el aparato en exteriores o cerca de fuentes de calor, ni lo exponga a la luz directa del sol. El aparato funciona correctamente dentro de la gama de temperaturas del ambiente indicadas a continuación:

-templada extendida (SN): «Aparato de refrigeración destinado a utilizarse a temperaturas ambiente de entre 10 °C y 32 °C»;

-templada extendida (SN): «Aparato de refrigeración destinado a utilizarse a temperaturas ambiente de entre 10 °C y 32 °C»;

-Subtropical (ST): «Aparato de refrigeración destinado a utilizarse a temperaturas ambiente de entre 16 °C y 38 °C»;

-Tropical (T): «Aparato de refrigeración destinado a utilizarse a temperaturas ambiente de entre 16 °C y 43 °C».

(Ver la placa de datos del producto)

- No coloque recipientes con líquidos encima del aparato.
- Antes de poner en marcha el aparato, espere por lo menos 3 horas desde su instalación en su ubicación final.

1 Compruebe que el espacio presente alrededor del frigorífico sea suficiente para la ventilación. La ilustración (fig. 1) muestra el espacio mínimo necesario para la instalación del frigorífico. Conservando una distancia mayor respecto de la pared, el frigorífico consumirá menos energía eléctrica.

El uso del frigorífico en un espacio de menores dimensiones con respecto a las indicadas en la ilustración de abajo (fig. 1), podría provocar un funcionamiento incorrecto, fuertes ruidos y averías.

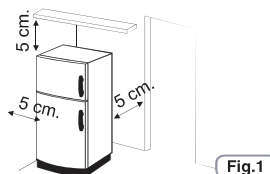

2 Si está presente, instale el distanciador de pared en posición central, en la parte trasera del aparato.

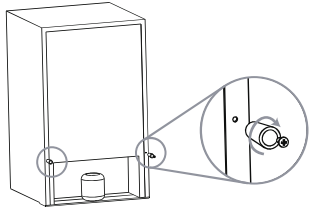

Fig.2

3 Regule las patas para asegurar la estabilidad del aparato y evitar vibraciones y ruidos (fig. 3). Si la parte delantera queda más alta que la trasera, la puerta se puede cerrar con mayor facilidad.

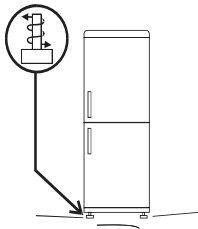

Fig.3

#### NOTA:

Si su frigorífico es de acero inoxidable o de otro acabado especial, es posible que tenga un revestimiento despegable que protege su superficie. Para retirar esta protección no utilice objetos afilados, porque podrían dañar el aparato.

#### Conexión eléctrica

Después del transporte, coloque el aparato en posición vertical y espere al menos 2 o 3 horas antes de conectarlo a la red eléctrica. Antes de enchufarlo en la toma de corriente, compruebe que:

- La toma tenga conexión de tierra y responda a las normas establecidas por la ley.
- La toma de corriente esté en condiciones de soportar la carga máxima de potencia del aparato, indicada en la placa de datos del frigorífico.
- La tensión de alimentación se encuentre dentro de los valores indicados en la placa de datos del frigorífico.
- El cable no debe estar retorcido ni aplastado.
- El cable se debe revisar periódicamente y su reemplazo debe ser hecho exclusivamente por técnicos autorizados.
- La empresa declina toda responsabilidad cuando no se respeten estas normas.

#### Puesta en marcha del aparato

Retire todos los embalajes presentes dentro del aparato y limpie con agua y bicarbonato o con un jabón neutro.

Después de la instalación, espere 2 o 3 horas para que el frigorífico/congelador se establezcan a la temperatura normal de trabajo, antes de colocar en su interior alimentos frescos o congelados.

Si se desenchufa el cable de alimentación, espere al menos 5 minutos antes de reactivar el frigorífico/congelador. Entonces, el aparato estará listo para usar.

### FUNCIONAMIENTO

#### Encendido / apagado (Con perilla giratoria interna)

- El termostato para el control del aparato se encuentra dentro de la celda frigorífica (fig. 4). Gire la rueda del termostato sacándola de la posición "0". Cuando la puerta del frigorífico está abierta, la luz permanece encendida. Colocando la rueda en "0" se apaga completamente el producto.

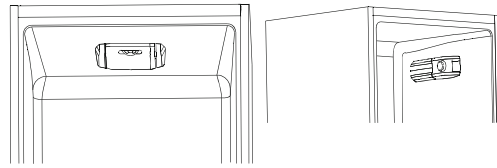

Fig.4

#### Ajuste de la temperatura (no pantalla)

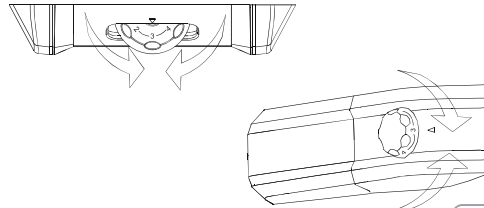

Fig.5

- El ajuste de la temperatura de los compartimentos se realiza girando la rueda del termostato (fig. 5). Seleccione la posición deseada:
- Temperatura más baja en el frigorífico y en el congelador girando hacia MAX•••
- Temperatura menos baja en el frigorífico y en el congelador girando hacia el 0.

#### Ventilador del Compartimento Frigorífico (si existe)

El ventilador está preestablecido en OFF. Para activarlo, pulse el interruptor (fig. 6)

Para optimizar el consumo energético, se recomienda que se encienda el ventilador sólo cuando la temperatura ambiente sea superior a 28/30 ° C.

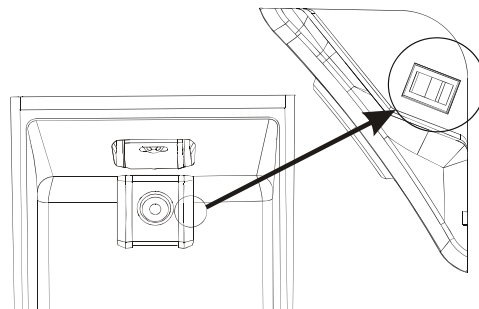

Fig.6

#### La lampadina LED UVA (si está presente)

La Luz LED UVA activa un filtro de Titanio que produce una reacción de «photocatalysis», la cual destruye las bacterias del aire refrigerado.

Esta reacción es efectiva cuando la puerta del frigorífico permanece cerrada para evitar fugas de aire purificado.

En modelos ventilados (estáticos y Frost Free), este sistema está integrado en el ventilador "Sky fan" y funciona conjuntamente con el compresor.

En los modelos No Frost Total, este sistema se ubica en el "Sky box" y funciona conjuntamente con el compresor.

El filtro es permanente, por lo que no necesita ser sustituido.

El sistema antibacteriano tiene que ser apagado durante la prueba de consumo de energía.

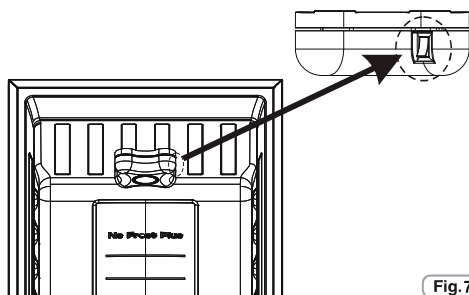

Fig. 7

### Apagado/encendido (mit internem Bedienteil und NFC)

Panel de mandos

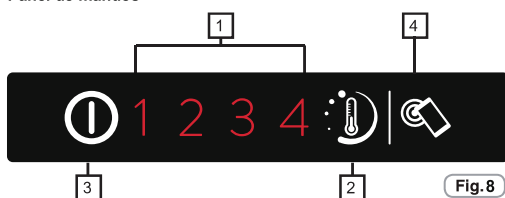

Fig. 8

1. LED indicador del nivel de temperatura
2. Regulador del nivel de temperatura
3. Botón ON / OFF
4. Botón Smart Touch

#### Encendido:

Enchufe la clavija en la toma de red, si todos los ledes indicadores del nivel de temperatura están apagados presione el botón ON/OFF (3) durante 1 segundo. Al soltar el botón ON/OFF (3) es efectuado el encendido confirmado por la activación de un nivel de temperatura y una señal sonora.

#### Apagado:

Presione el botón ON / OFF (3) durante 1 segundo, al soltar el botón ON/OFF (3) es efectuado el apagado confirmado por el apagado de los ledes de nivel de temperatura y la activación de una señal sonora. En caso de apagón, al volver la corriente eléctrica el aparato restaurará el último ajuste guardado.

### Ajuste de la temperatura

Presione el botón regulador del nivel de temperatura hasta llegar al nivel deseado, el nivel 1 representa la temperatura más caliente mientras que el nivel 4 representa la temperatura más fría, en condiciones normales se aconseja utilizar un ajuste intermedio (nivel 2)

On/Off 1 2 3 4  
Presionando el botón (2) por menos de 2 s se modifica el nivel de temperatura.

On/Off 1 2 3 4

#### Menú de ajustes avanzados:

Este menú permite ajustar un nivel intermedio entre los diferentes niveles.

On/Off 1 2 3 4  
Presione el botón (2) por más de 2 s, al soltarlo parpadea el led 2.

On/Off 1 2 3 4  
Presionando seguidamente el botón (2) por menos de 2 s, se activa el nivel intermedio y esto se repite ciclicamente a cada presión.

On/Off 1 2 3 4

On/Off 1 2 3 4  
Si no se presiona el botón (2) por más de 5 s se guardan los ajustes. En los ajustes avanzados los niveles de temperatura van desde el más caliente al más frío, por ejemplo 2 / 2,1 / 2,3 / 2,4, de esta forma es posible ajustar 4 subniveles para cada nivel principal.

#### Alarma por puerta abierta:

Si la puerta queda abierta por más de 90 s el aparato emite una alarma sonora, para apagarla basta cerrar la puerta o presionar el botón (2).

### SMART TOUCH

Este electrodoméstico está equipado con tecnología **Smart Touch**, mediante la cual puede interactuar, desde la App, con smartphones basados en el sistema operativo Android y equipados con la función NFC (Near Field Communication).

- Descargue la App **Candy simply-Fi** en su smartphone.

La App **Candy simply-Fi** está disponible para dispositivos tanto Android como iOS, así como para tablets y smartphones. No obstante, para interactuar con el electrodoméstico y aprovechar el máximo potencial de Smart Touch, es necesario utilizar un smartphone Android que esté equipado con tecnología NFC, según el siguiente esquema funcional:

Smartphone Android con tecnología NFC	Interacción con el electrodoméstico + contenido
Smartphone Android sin tecnología NFC	Solamente contenido
Tablet Android	Solamente contenido
Apple iPhone	Solamente contenido
Apple iPad	Solamente contenido

### FUNCIONES

Las principales funciones disponibles desde la App son:

- **Configuración precisa del nivel de temperatura:** para fijar el nivel de temperatura con pasos intermedios (0,5; 1; 1,5; 2; 2,5; 3; 3,5; 4; 4,5)
- **Smart Boost:** para aumentar rápidamente la capacidad de refrigeración tanto de la nevera como del congelador.
- **Modo Eco:** toda la nevera se configura automáticamente en el nivel 2 (+5°, -18°)
- **Mis estadísticas:** estadísticas y consejos de refrigeración para un uso más eficiente del electrodoméstico.
- **Smart Care:** vínculo directo al Manual de usuario y a la ayuda en línea.

Para conocer todos los detalles de las funciones de Smart Touch, explore la App en modo DEMO o visite:  
[www.candysmarttouch.com](http://www.candysmarttouch.com)

### CÓMO UTILIZAR SMART TOUCH

PRIMERA VEZ: registre el electrodoméstico

- Entre en el menú "Configuración" del smartphone Android y active la función NFC del menú "Wi-Fi y redes".

**El proceso de activación NFC difiere en función del modelo de smartphone y de su versión del sistema operativo Android. Consulte el manual del smartphone para obtener detalles adicionales.**

- Active el botón Smart Touch de la Interfaz de usuario pulsándolo durante 2 segundos para activar la antena NFC en Sky Led. Se enciende la etiqueta Smart Touch.



- Abra la App, cree un perfil de usuario y registre el electrodoméstico siguiendo las instrucciones en pantalla del teléfono o con la "Guía rápida" incluida.

**Encontrará información adicional, preguntas más frecuentes y el vídeo de explicación del proceso de registro en:**  
[www.candysmarttouch.com/how-to](http://www.candysmarttouch.com/how-to)

#### SIGUIENTES VECES: uso habitual

- Cada vez que quiera gestionar el electrodoméstico a través de la App, deberá habilitar primero el modo Smart Touch pulsando el botón Smart Touch.
- Asegúrese de desbloquear el teléfono (del modo en espera) y de activar la función NFC. A continuación, siga los pasos mencionados anteriormente.
- Si desea activar una función (p.e., el ciclo Smart Boost), selecciónela en la App.
- Siga las instrucciones que aparecen en la pantalla del teléfono, mientras **LO MANTIENE SOBRE** el Logotipo de Smart Touch en Sky Led, cuando así se lo solicite la App.

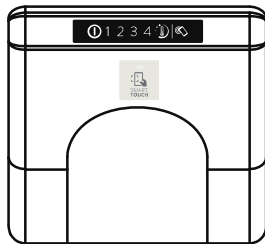

#### NOTAS:

**Coloque el smartphone de modo que la antena NFC de la parte posterior coincida con el logotipo de Smart Touch del electrodoméstico (tal y como se ilustra a continuación).**

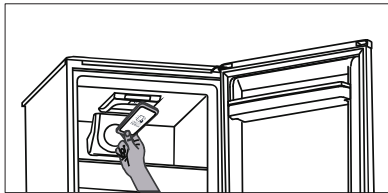

**Si no conoce la ubicación de la antena NFC de su dispositivo, desplace el smartphone lentamente y haciendo círculos sobre el logotipo de Smart Touch hasta que la App confirme la conexión. Para que los datos se transfieran correctamente, resulta esencial MANTENER EL SMARTPHONE SOBRE LA CONSOLA DURANTE ESTOS POCOS SEGUNDOS DEL PROCEDIMIENTO. El dispositivo presentará un mensaje con información sobre el resultado de la operación y le indicará cuándo puede retirar el smartphone.**

**Si su smartphone tiene una carcasa gruesa o pegatinas metálicas, la transmisión con el electrodoméstico podría verse afectada. Si es necesario, retírelas.**

**La sustitución de determinados componentes del smartphone (p.e., tapa trasera, batería, etc...) por otros no originales podría provocar la desaparición de la antena NFC, que a su vez impediría el pleno uso de la App.**

**La gestión y el control del electrodoméstico mediante la App solamente es posible "por proximidad". Por tanto, no podría realizar operaciones remotas (p.e.: desde otra habitación; desde el exterior de la casa).**

#### Apagado/encendido

(mit internem Bedienteil für Kühlschrank und Knopf für Gefrierfach)

#### Interfaz de usuario

##### 1. Panel de configuración:

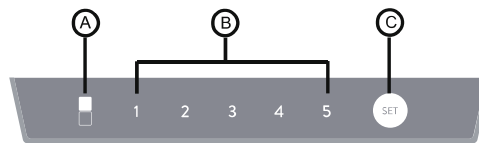

Fig.9

##### 2. BOTÓN DE CONFIGURACIÓN C

Pulse este botón para programar la temperatura de funcionamiento del frigorífico y elegir el modo de supercongelación.

##### 3. FUNCIONAMIENTO DE LOS INDICADORES

A) Supercongelación: La supercongelación se inicia cuando se enciende el indicador LED; de lo contrario, se desactiva.

B) Ajuste de la temperatura del frigorífico: El número con el indicador LED encendido corresponde a la temperatura programada.

##### 4. CONDICIONES DE FUNCIONAMIENTO

Cuando se enciende el electrodoméstico, todos los

indicadores LED del panel se iluminan durante 1 segundo y el electrodoméstico funciona con los mismos ajustes (modo y temperatura) que la última vez que se configuró. La primera vez que se enciende funciona con los ajustes predeterminados.

### 5. Supercongelación

1) Acceda al modo de supercongelación. Este modo permite congelar los alimentos en poco tiempo. Mantenga pulsada la tecla C durante más de 3 segundos para que se active el modo de supercongelación. El indicador LED de la izquierda se encenderá.

2) Salga del modo de supercongelación. Las condiciones para salir de este modo son las siguientes:

- Pulse la tecla C durante más de 3 segundos para elegir otro ajuste.
- El tiempo de funcionamiento del modo de supercongelación es superior a 50 horas.

3) Tras salir del modo de supercongelación, el electrodoméstico recuperará el ajuste anterior al uso de este modo. El indicador LED izquierdo se apagará.

4) En el modo de supercongelación no es posible cambiar la temperatura del frigorífico con el botón C. Cuando se intente, el indicador LED izquierdo parpadeará durante 3 segundos para recordar que esta operación no está permitida.

### 6. Ajuste de la temperatura del frigorífico

Salga del modo de supercongelación y pulse de forma repetida el botón C. El ajuste de temperatura cambiará de forma cíclica entre "2°C, 3°C, 4°C, 6°C y 8°C". La temperatura cambia una vez con cada pulsación del botón; el ajuste de temperatura es el que se indica con el LED iluminado.

#### Consejos útiles:

Consulte la tabla siguiente para elegir la temperatura del frigorífico.

Temperatura ambiente	Temperatura recomendada
Verano (>32°C)	4°C, 6°C, 8°C
Normal	4°C
Invierno (<13°C)	2°C, 3°C, 4°C

### 7. Función de almacenamiento después de apagar

El electrodoméstico recordará los ajustes que se estaban usando en el momento en que se apagó. Cuando se vuelva a conectar la corriente, empezará a funcionar con estos ajustes automáticamente.

### 8. Función de protección con retardo

El electrodoméstico dispone de una función que retrasa la puesta en marcha del compresor para protegerlo. Cuando se pare, tendrá que transcurrir un tiempo mínimo de 5 minutos hasta que vuelva a ponerse en marcha.

### 9. Sugerencias para la solución de problemas

- 1) Si el sensor de temperatura del frigorífico se avería, el indicador LED situado bajo el número 2 parpadeará de forma continua.
- 2) Si el sensor de descongelación se avería, el indicador LED situado bajo el número 3 parpadeará de

forma continua.

3) Si el sensor de temperatura ambiente se avería, el indicador LED situado bajo el número 4 parpadeará de forma continua.

4) En caso de problema de comunicación entre la interfaz de usuario y la placa principal, todas las luces parpadearán de forma continua.

## 10. Control de temperatura del congelador

### 1) Mando de regulación de temperatura del congelador

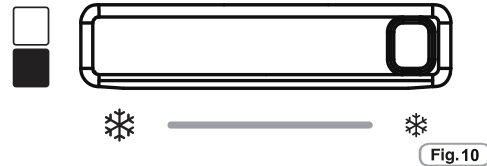

Fig.10

### 2) Ajuste de temperatura del congelador

La temperatura del congelador puede ajustarse cambiando el mando, de manera que cambie la distribución del aire entre el congelador y el frigorífico.

### 3) Valor de temperatura del congelador

a) La temperatura del congelador se puede ajustar con el mando. La temperatura aumenta de forma gradual cuando el mando se mueve hacia la derecha.

b) Cuando el mando se mueve al extremo derecho, la circulación de aire del congelador al frigorífico aumenta al nivel máximo y la temperatura del congelador sube. Solo se recomienda utilizar este modo si el congelador está vacío o se utiliza poco.

c) Cuando el mando se mueve completamente a la izquierda, la circulación de aire del congelador al frigorífico se reduce al nivel mínimo y la temperatura del congelador baja. Solo se recomienda utilizar este modo cuando se guarda mucha comida en el congelador. El tiempo de duración no supera las 8 horas.

d) Se recomienda mover el mando de temperatura a la posición central en condiciones normales; sin embargo, el intervalo de temperatura también puede ajustarse en función de la situación de almacenamiento de alimentos. En esta versión no es posible encender o apagar el electrodoméstico mediante la interfaz. La única manera de encender y apagar el electrodoméstico es conectarlo y desconectarlo.

### Encendido / apagado

(Mit digitaler externer Benutzeroberfläche)

**Producto en espera:** Para apagar los productos TOTAL NO FROST, seleccione mediante la tecla MODE la función congelador y utilice las flechas 7-8 hasta visualizar el símbolo -. En todos los otros productos, seleccione mediante la tecla MODE la función frigorífico y utilice las flechas 7-8 hasta visualizar el símbolo -.

### ATENCIÓN:

El producto permanece alimentado hasta que se desenchufa el cable de alimentación.

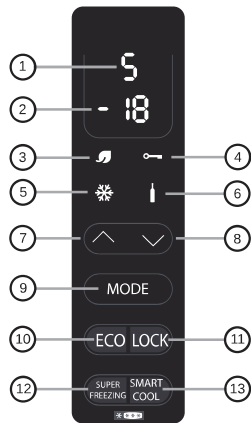

Fig. 11

### Ajuste de la temperatura (con pantalla)

Los valores configurados de fábrica son: +5 (gama +1÷+7) para el frigorífico, y -18 (gama -16÷-22) para el congelador.

Después del apagado o de una interrupción prolongada de la alimentación eléctrica, el producto se reactiva con las temperaturas previamente configuradas.

#### • FUNCIÓN MODE 9

Pulsando la tecla Mode es posible ajustar las temperaturas del frigorífico y el congelador.

Frigorífico

Pulsando una vez la tecla Mode se ajusta la temperatura del frigorífico. Es posible configurar la posición deseada utilizando las flechas 7-8. Posición 1 ajuste más frío; posición 7 ajuste menos frío.

Si el aparato es un Total No Frost, después del valor 1 aparece H (Holiday o vacaciones).

Congelador

Pulsando la tecla Mode 2 veces se ajusta la temperatura deseada del congelador: -16 menos frío, -22 más frío, seleccione el valor deseado y espere 3 segundos para que se configure la temperatura.

Para todos los productos, con la excepción del Total No Frost, la temperatura entre de la cavidad del refrigerador y la del congelador se establece al mismo tiempo, por lo tanto, si se aumenta / disminuye la temperatura del refrigerador en 2 grados o más, la temperatura del congelador automáticamente aumentará / disminuirá en el mismo valor. Si el cambio de temperatura es inferior a 2 grados, entonces no se producirá el ajuste automático de la temperatura.

#### • FUNCIÓN ECO 10 / 3

Activando esta función el aparato optimiza el rendimiento energético, mediante la configuración automática de la temperatura ideal para garantizar la conservación de los alimentos con un consumo energético más bajo.

Para desactivar la función Eco pulse nuevamente el botón.

#### • FUNCIÓN LOCK 11 / 4 (Bloqueo)

Pulsando la tecla Lock se activa el bloqueo de las teclas (cualquier otro mando será ignorado). Para desactivar la función pulse nuevamente la tecla Lock.

#### • FUNCIÓN SUPER FREEZING 12 / 5 (Supercongelación)

Para congelar una gran cantidad de alimentos se recomienda activar

la función Super Freezing. Para activar la función pulse el botón Super Freezing. Esta función se activa durante 26-34 horas (según el modelo). La función se desactiva automáticamente o pulsando otra vez el botón Super Freezing.

#### • FUNCIÓN SMART COOL/ICED DRINK 13 / 6

Para enfriar rápidamente las bebidas, coloque la botella en el compartimento congelador y active la función utilizando la tecla smart cool/iced drink (enfriamiento rápido/bebidas frescas). Inicia una cuenta regresiva de 30 minutos y, al final, una señal acústica de 15" indica que la botella alcanzó en enfriamiento ideal. Es posible desactivar la función apretando nuevamente la tecla.

#### • FUNCIÓN HOLIDAY (SÓLO EN LOS PRODUCTOS TOTAL NO FROST)

En caso de ausencias prolongadas es posible utilizar la función Holiday (vacaciones).

Esta función permite desactivar el compartimento frigorífico, mientras que el congelador queda en funcionamiento. Compruebe haber retirado la comida del compartimento frigorífico antes de utilizar esta función. Para activarla véase la función Mode del frigorífico. Para desactivar esta función configure nuevamente la temperatura del frigorífico.

#### • ALARMA PUERTA DEL FRIGORÍFICO

Si la puerta queda abierta durante más de un minuto, el aparato emite una señal acústica. Pulse la tecla MODE para desactivar la señal.

### Encendido / apagado

(Mit digitaler externer Benutzeroberfläche und Wi-Fi)

**Producto en espera:** Para apagar los productos TOTAL NO FROST, seleccione mediante la tecla MODE la función congelador y utilice las flechas 7-8 hasta visualizar el símbolo -. En todos los otros productos, seleccione mediante la tecla MODE la función frigorífico y utilice las flechas 7-8 hasta visualizar el símbolo -.

#### ATENCIÓN:

El producto permanece alimentado hasta que se desenchufa el cable de alimentación.

**Uso Wi-Fi:** Para prevenir la activación de forma accidental, no es posible definir el modo "stand-by" de forma remota a través de la APP, ya que podría afectar al deterioro de los alimentos. Sin embargo, esta función se puede desactivar a través de la APP (pulsando el botón "Wake-Up"), permitiendo que el frigorífico vuelva a la temperatura ECO en las 24 horas siguientes. De esta manera, el frigorífico estará preparado al regresar a casa, por ejemplo, tras las vacaciones o una ausencia prolongada.

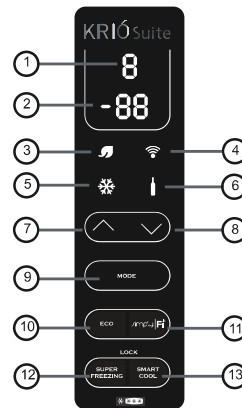

Fig. 12

### Ajuste de la temperatura (con pantalla)

Los valores configurados de fábrica son: +5 (gama +1÷+7) para el frigorífico, y -18 (gama -16÷-22) para el congelador.

Después del apagado o de una interrupción prolongada de la alimentación eléctrica, el producto se reactiva con las temperaturas previamente configuradas.

#### • FUNCIÓN MODE 9

Pulsando la tecla Mode es posible ajustar las temperaturas del frigorífico y el congelador.

Frigorífico

Pulsando una vez la tecla Mode se ajusta la temperatura del frigorífico. Es posible configurar la posición deseada utilizando las flechas 7-8. Posición 1 ajuste más frío; posición 7 ajuste menos frío.

Si el aparato es un Total No Frost, después del valor 1 aparece H (Holiday o vacaciones).

Congelador

Pulsando la tecla Mode 2 veces se ajusta la temperatura deseada del congelador: -16 menos frío, -22 más frío, seleccione el valor deseado y espere 3 segundos para que se configure la temperatura.

Para todos los productos, con la excepción del Total No Frost, la temperatura entre de la cavidad del refrigerador y la del congelador se establece al mismo tiempo, por lo tanto, si se aumenta / disminuye la temperatura del refrigerador en 2 grados o más, la temperatura del congelador automáticamente aumentará / disminuirá en el mismo valor. Si el cambio de temperatura es inferior a 2 grados, entonces no se producirá el ajuste automático de la temperatura.

• **FUNCIÓN ECO** (10) / (3)

Activando esta función el aparato optimiza el rendimiento energético, mediante la configuración automática de la temperatura ideal para garantizar la conservación de los alimentos con un consumo energético más bajo.

Para desactivar la función Eco pulse nuevamente el botón.

**Uso Wi-Fi:** Se puede activar / desactivar esta función de forma remota pulsando el botón "Eco Mode" ("Modo Eco") en la APP.

• **FUNCIÓN WIFI** (11) / (4)

Para utilizar el producto en modo Wi-Fi conéctelo y espere hasta que finalice la cuenta atrás desde t9 hasta t1, luego pulse el botón "Simply-Fi" hasta que se muestre el símbolo Wi-Fi y empiece a parpadear -3 segundos encendido y 1 apagado. Si la conexión Wi-Fi con el producto sigue sin conectarse en 5 minutos, el Wi-Fi se desenchufará. Hay que pulsar el botón Simply-Fi hasta que el símbolo se vuelva a encender. El símbolo se encenderá en ciclos de 1 segundo encendido, 1 segundo apagado. Una vez que esté conectado al router, el símbolo del Wi-Fi permanecerá encendido. En caso de que no haya conexión con el router, el símbolo de Wi-Fi seguirá parpadeando -3 segundos encendido 1 segundo apagado.

**Reconfiguración**

Si no hay conexión Wi-Fi con el producto, si se cambia de router o interviene el servicio técnico, puede que sea necesario reconfigurar el producto. Esta función reinicia el proceso de conexión.

Para reconfigurar el proceso de conexión Wi-Fi, pulse el botón « » durante 5 segundos y en la pantalla aparecerá "rr". El símbolo Wi-Fi parpadeará -1 segundo encendido, 1 segundo apagado- para mostrar que la conexión WIFI se ha reconfigurado. Si, una vez reconfigurada, la conexión Wi-Fi con el producto sigue sin conectarse en un plazo de 5 minutos, el Wi-Fi se apagará. Hay que pulsar el botón Simply-Fi hasta que el símbolo se vuelva a encender. El símbolo se encenderá en ciclos de 1 segundo encendido, 1 segundo apagado. La configuración del producto que se muestra en la pantalla se puede modificar a través de la aplicación Web y viceversa, el producto guardará los últimos cambios realizados cronológicamente.

• **FUNCIÓN SUPER FREEZING** (12) / (5) (Supercongelación)

Para congelar una gran cantidad de alimentos se recomienda activar la función Super Freezing. Para activar la función pulse el botón Super Freezing. Esta función se activa durante 26-34 horas (según el modelo). La función se desactiva automáticamente o pulsando otra vez el botón Super Freezing.

**Uso Wi-Fi:** Se puede activar / desactivar esta función de forma remota pulsando el botón "Super Freezing" ("Super Congelación/Congelación Rápida") en la APP.

• **FUNCIÓN SMART COOL/ICED DRINK** (13) / (6)

Para enfriar rápidamente las bebidas, coloque la botella en el compartimento congelador y active la función utilizando la tecla smart cool/iced drink (enfriamiento rápido/bebidas frescas). Inicia una cuenta regresiva de 30 minutos y, al final, una señal acústica de 15" indica que la botella alcanzó en enfriamiento ideal. Es posible desactivar la función apretando nuevamente la tecla.

**Uso Wi-Fi:** Se puede activar / desactivar esta función de forma remota pulsando el botón "Smart Cool" ("Enfriamiento de las botellas") en la APP.

• **FUNCIÓN HOLIDAY (SÓLO EN LOS PRODUCTOS TOTAL NO FROST)**

En caso de ausencias prolongadas es posible utilizar la función Holiday (vacaciones).

Esta función permite desactivar el compartimento frigorífico, mientras que el congelador queda en funcionamiento. Compruebe haber retirado la comida del compartimento frigorífico antes de utilizar esta función.

Para activarla véase la función Mode del frigorífico. Para desactivar esta función configure nuevamente la temperatura del frigorífico.

**Uso Wi-Fi:** Para prevenir la activación de forma accidental, no es posible definir la Función "Holiday" ("Vacaciones") de forma remota

a través de la APP, ya que podría afectar al deterioro de los alimentos. Sin embargo, esta función se puede desactivar a través de la APP ( pulsando el botón "Fresh Back") permitiendo que el frigorífico vuelva a la temperatura ECO en las 24 horas siguientes. De esta manera, el frigorífico estará preparado al regresar a casa, por ejemplo, tras las vacaciones o una ausencia prolongada.

• **FUNCIÓN BLOQUEO**

Pulsando al mismo tiempo los botones 12 y 13, se activará la función de bloqueo (cualquier otra combinación será ignorada). Para desactivar la función de bloqueo, volver a pulsar los botones 12 y 13 al mismo tiempo. Mientras esté la función de bloqueo activada, cada vez que se pulse un botón, aparecerá LO en el display..

**Uso Wi-Fi:** Se puede activar / desactivar esta función de forma remota pulsando el botón "Display Lock" ("Bloqueo del Display") en la APP.

• **ALARMA PUERTA DEL FRIGORÍFICO**

Si la puerta queda abierta durante más de un minuto, el aparato emite una señal acústica. Pulse la tecla MODE para desactivar la señal.

**Uso Wi-Fi:** Una notificación "push" mostrará la alarma en tu APP.

• **CONFIGURACIÓN DEL MÓDEM:**

Compruebe que la configuración del módem es exactamente como se muestra a continuación (acceso a través del manual de usuario del fabricante), en caso contrario puede que no haya señal.

Parameter	Specifications
Frequency	2,402 ~ 2,480 MHz
Modulation	802.11b compatibility: DSSS (CCK-11, CCK-5.5, DQPSK-2 and DBPSK-1) 802.11g: OFDM (default)
Channel intervals	5 MHz
Channels	1-14
Transmission rate (over the air)	1-11 Mbps for 802.11b 6-54 Mbps for 802.11g
Receive sensitivity	-83 dBm typical
Output level (Class1)	0 to +12 dBm (software configurable)

**CANDY SIMPLY-FI:**

Para información detallada sobre CÓMO CONECTAR tu electrodoméstico simply-Fi y CÓMO SACARLE el mejor partido, ves a <http://www.candysimplyfi.com> o visita la Web Atención al cliente <http://simplyfiservice.candy-hoover.com>

**Apagado/encendido**  
(Mit externer LED-Bedienoberfläche)

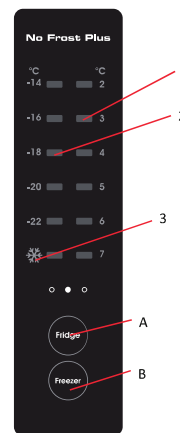

Fig. 13

## Uso del panel de control

### 1.1 FUNCIONAMIENTO DE LAS TECLAS

- A. Control de temperatura del frigorífico
- A. Control de temperatura del congelador

### 1.2 INDICADOR LED

- 1. Temperatura del frigorífico
- 2. Temperatura del congelador
- 3. Modo de supercongelación

## 2.0 CONDICIONES DE FUNCIONAMIENTO

- a. Cuando se enciende, el panel de control se ilumina por completo durante 3 segundos y el electrodoméstico funciona con el mismo ajuste (modo y temperatura) que la última vez que se programó. El sistema se bloqueará automáticamente 25 segundos después de la última pulsación de una tecla. Cuando se produce el bloqueo, la luz del panel se apaga 30 segundos después de la última pulsación de una tecla.
- b. La temperatura predefinida del frigorífico y el congelador debe aparecer en el indicador.

### 2.1 INDICADOR

- 2.1.1 El panel se iluminará durante 2 minutos una vez que se abra la puerta del frigorífico o del congelador (se genera una señal de puerta cada vez).
- 2.1.2 El panel se iluminará cuando se pulse una tecla y se apagará 2 minutos después de la última operación.
- 2.1.3 Indicación durante el funcionamiento normal  
Indicador de temperatura del frigorífico: Indicación de temperatura del ajuste actual.  
Indicador de temperatura del congelador: Indicación de temperatura del ajuste actual.

## 3.0 ILUSTRACIÓN DE LA TECLA

### 3.1 Control de temperatura del frigorífico

Tras pulsar la tecla "fridge" para acceder al modo de ajuste de la temperatura del frigorífico, el ajuste de temperatura del frigorífico parpadea. Si la tecla "fridge" se pulsa de forma consecutiva, la temperatura cambia de forma cíclica entre "2°C, 3°C, 4°C, 5°C, 6°C y 7°C"; tras esto, el parpadeo durante 5 segundos indica la selección de la temperatura.

### 3.2 Control de temperatura del congelador

Tras pulsar la tecla "freezer" para acceder al modo de ajuste de temperatura del congelador, el ajuste de temperatura del congelador parpadea. Si la tecla "freezer" se pulsa de forma consecutiva, la temperatura cambia de forma cíclica entre "-14°C, -16°C, -18°C, -20°C, -22°C y Super Freezing (ninguna indicación)"; tras esto, el parpadeo durante 5 segundos indica la selección de la temperatura.

### 3.3 Supercongelación

Como se describe en el apartado 3.2, el cambio al modo de supercongelación se produce cuando se selecciona la supercongelación y el indicador LED parpadea 5 segundos.

Tras elegir este modo:

- Si está descongelándose, el electrodoméstico terminará el proceso de descongelación y cambiará al modo de supercongelación.
- Si el tiempo transcurrido desde la última descongelación y la elección de la supercongelación es superior a 12 horas, el electrodoméstico iniciará el proceso de descongelación de manera inmediata antes de cambiar al modo de supercongelación; en caso contrario, cambiará al modo de supercongelación directamente.

Durante el modo de supercongelación:

- El congelador estará ajustado en -25°C y el electrodoméstico funcionará con las normas de control del congelador.
- El frigorífico o nevera aplicará sus propias normas para controlar la temperatura.

Durante el modo de supercongelación, el ajuste de supercongelación se recordará y el tiempo de supercongelación se

pondrá a cero si se corta la corriente.

- El proceso de descongelación no se pondrá en marcha.

Para salir del modo de supercongelación:

- Pulse la tecla del congelador para elegir otro ajuste.
- Utilice el modo de supercongelación durante más de 26 horas.

Cuando salga del modo de supercongelación:

- Si el electrodoméstico ha funcionado en el modo de supercongelación durante más de 2 horas, iniciará el proceso de descongelación.
- El electrodoméstico funcionará con el ajuste antes de que elija el modo de supercongelación.

## CONSERVACIÓN

- Para conservar de la mejor manera el aroma, la sustancia y la frescura de los alimentos, se aconseja ponerlos en la parte frigorífica como se indica en la fig. 8 de abajo, con la precaución de envolverlos en hojas de papel de aluminio o plástico o bien en adecuados contenedores con tapa, para evitar la contaminación cruzada.

### Zona frigorífica

#### Fruta / Verdura

- Para disminuir la pérdida de humedad, la fruta y la verdura se debe envolver en materiales plásticos (como por ejemplo, películas o bolsas) y luego se deben colocar en la zona para la fruta/verdura. De esta forma se evita que se deterioren con rapidez.

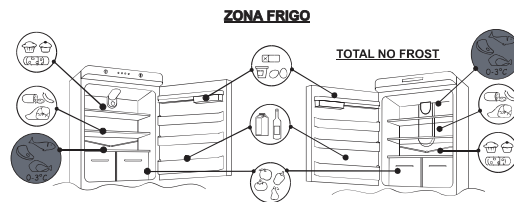

Fig. 14

La configuración que ahorra más energía requiere colocar cajones, fiambreras y estantes en el producto. Consulta las imágenes anteriores.

### Sección refrigerada - Chill

(no en todos los modelos)

La zona indicada a continuación se recomienda para carne, pescado, pollo, etc.; no para conservar la fruta y la verdura porque pueden congelarse

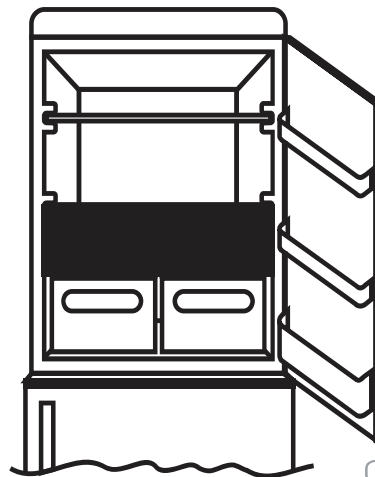

Fig. 15

### Indicador de la temperatura en la zona más fría

(no en todos los modelos)

Algunos modelos cuentan con un indicador de la temperatura en el compartimento frigorífico, en la zona más fría, para permitir el control de la temperatura media.

Este símbolo indica la zona más fría del frigorífico (fig.16)

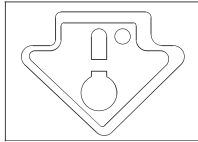

Fig.16

Controle que en el indicador de la temperatura sea bien visible la palabra OK. (fig. 17)

Si no aparece la palabra , significa que la temperatura es demasiado baja:

ajuste la temperatura en una posición más fría y espere unas 10 h. Controle nuevamente el indicador: si fuera necesario, realice un nuevo ajuste.

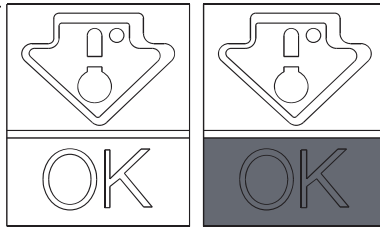

Fig.17

#### NOTA:

Si se colocan grandes cantidades de alimento, o si se abre la puerta del frigorífico con mucha frecuencia, es normal que el indicador no marque OK. Espere al menos 10 h antes de ajustar los controles sobre una posición más alta.

Coloque diferentes alimentos en diferentes compartimentos de acuerdo con la tabla siguiente.

Compartimentos del frigorífico	Tipo de alimento
Puerta o balcones del compartimento del frigorífico	•Alimentos con conservantes naturales, como mermeladas, zumos, bebidas y condimentos. •No almacene alimentos perecederos.
Cajón de verdura	•Las frutas, hierbas y verduras deben colocarse por separado en el recipiente de verdura. •No guarde plátanos, cebollas, patatas ni ajos en el frigorífico.
Estante del frigorífico - central	•Productos lácteos, huevos
Estante del frigorífico - superior	•Alimentos que no necesitan cocinarse, como alimentos listos para comer, carnes delicatessen y sobras.
Cajones del congelador/ bandeja	•Alimentos para almacenamiento a largo plazo. •Cajón inferior para carne cruda, aves de corral y pescado. •Cajón central para verduras congeladas y patatas fritas. •Bandeja superior para helado, fruta congelada y productos horneados congelados.

### Zona del congelador

La conservación de los alimentos congelados es de aproximadamente un mes en los compartimentos. \* \*

Para las distintas zonas consulte la tabla a continuación. \* \* \* \*

La congelación se puede realizar sólo en los compartimentos. \* \* \* \*

2 - 3 MESES	
4 - 6 MESES	
6 - 8 MESES	
10 - 12 MESES	

### Consejos prácticos

Coloque los alimentos en los estantes de manera homogénea, para permitir que el aire circule correctamente y los enfríe.

• **Evite el contacto de los alimentos con la pared del fondo de la zona frigorífico.**

• No introduzca alimentos calientes, ya que podrían deteriorar los que ya se encuentran dentro y aumentar el consumo energético.

• Retire los embalajes de los alimentos antes de guardarlos.

• No coloque vajilla ni otros contenedores si no están lavados.

• No obstruya las aberturas de ventilación del aire frío con alimentos.

• No obstruya el estante de cristal del cajón para la verdura, para permitir la correcta circulación del aire.

• No conserve botellas en la parte del congelador, ya que pueden estallar cuando se congelan.

• **En caso de ausencia de corriente prolongada, mantenga cerradas las puertas, para que los alimentos conserven el frío durante el mayor tiempo posible.**

• **La instalación del aparato en un lugar caliente y húmedo, con la frecuente apertura de las puertas y la conservación de una gran cantidad de verdura puede provocar la formación de condensación y afectar el rendimiento de la unidad.**

• **Para evitar mayores consumos energéticos se recomienda no abrir las puertas con demasiada frecuencia ni dejarlas abiertas demasiado tiempo.**

• Se sugiere ajustar la temperatura a 4°C en el compartimento del frigorífico y, si es posible, a -18°C en el compartimento del congelador.

• Para la mayoría de las categorías de alimentos, el tiempo de almacenamiento más largo en el compartimento del frigorífico se logra con temperaturas más frías. Dado que algunos productos en particular (como frutas y verduras frescas) pueden dañarse con temperaturas más frías, se sugiere mantenerlos en los cajones de verduras, siempre que haya. Si no hay, mantenga un ajuste medio del termostato.

• Para alimentos congelados, consulte el tiempo de almacenamiento escrito en el envase de los alimentos. Este tiempo de almacenamiento se consigue siempre que el ajuste respete las temperaturas de referencia del compartimento (una estrella -6°C, dos estrellas -12°C, tres estrellas -18°C).

### CONGELACIÓN

• Los alimentos deben ser frescos.

• Congele pequeñas cantidades de alimento cada vez, para que la congelación sea rápida. Nunca supere la cantidad máxima indicada en la placa de datos.

• Durante la congelación , no abra la puerta del congelador.

• Los alimentos deben estar sellados, herméticamente cerrados.

• Separe el alimento a congelar del ya congelado.

• Etiquete las bolsas o los contenedores para tener un inventario de los alimentos congelados.

• Después de descongelarlos, nunca vuelva a congelar los alimentos y consúmalos en un breve periodo de tiempo.

#### NOTA:

#### • PRODUCTOS SIN PANTALLA

Por lo común, no es necesario intervenir con la rueda del termostato. Sólo si se observa un enfriamiento excesivo de los productos contenidos en la parte frigorífico se recomienda girar ligeramente la perilla del termostato hacia el 0 (fig. 18).

Al final de la congelación, lleve otra vez la rueda a la posición habitual.

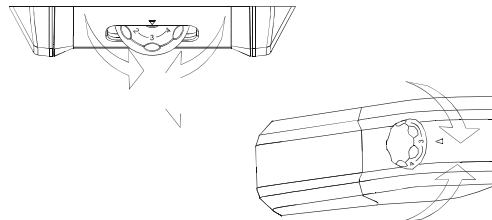

Fig.18

#### Productos con pantalla

Ver Encendido / apagado de la pantalla.

En los productos con compartimento congelador NO FROST, active la función SUPER FREEZING 8 horas antes de colocar los alimentos. En los otros productos, active la función SUPER FREEZING en el momento de colocar los alimentos.

### DESCONGELACIÓN

#### Descongelación de la parte frigorífico

Durante el funcionamiento normal, el frigorífico se descongela automáticamente.  
No es necesario secar las gotas de agua presentes en la pared trasera ni eliminar la escarcha (depende del funcionamiento). El agua se dirige hacia la parte trasera a través del orificio de drenaje presente en la misma, y el calor del compresor hace que se evapore.

- Conserve limpio el conducto de drenaje del agua (fig. 19) de la parte frigorífica, para evitar la presencia de agua en su interior.

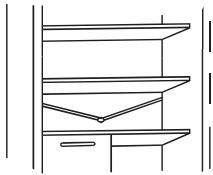

Fig.19

### Descongelación de la parte del congelador (productos estáticos sin tecnología NO FROST)

Cuando la capa de hielo presente en la parte congelador supere los 3 mm, se recomienda llevar a cabo la descongelación, puesto que aumenta el consumo energético.

- 1) Gire la rueda a la posición "0". (fig.20)

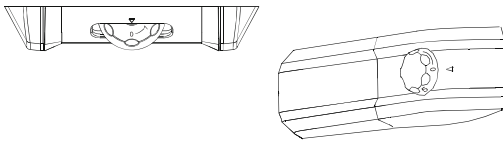

Fig.20

- 2) Desenchufe el cable de alimentación.
- 3) Retire los alimentos congelados y colóquelos transitoriamente en un lugar fresco.
- 4) Deje la puerta del congelador abierta para acelerar la descongelación.
- 5) Recoja el agua de la parte inferior del producto.
- 6) Seque el congelador.
- 7) Conecte nuevamente el enchufe del cable de alimentación y coloque la rueda del termostato en la posición deseada.
- 8) Espere un momento y coloque otra vez los alimentos congelados.

#### ATENCIÓN:

Evite de manera absoluta el uso de llamas libres o de aparatos eléctricos, como aparatos de calefacción, limpiadoras de vapor, velas, luces de petróleo y similares para acelerar la fase de descongelación. No utilice cuchillos ni objetos afilados para eliminar la escarcha o el hielo que se forma en el interior. Con ellos se puede dañar el circuito refrigerante, cuya fuga podría provocar un incendio o dañar los ojos.

### Descongelación de la parte del congelador (productos NO FROST)

La descongelación es automática.

## MANTENIMIENTO Y LIMPIEZA

### Iluminación (según modelo)

#### Cambio de la bombilla

Para reemplazar la bombilla, coloque la rueda del termostato en 0 y desenchufe el cable de alimentación. Retire la tapa de protección (fig. 21) y cambie la bombilla por una de la misma potencia indicada en la protección.

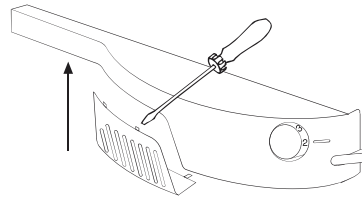

Fig.21

#### ADVERTENCIA:

- La bombilla entregada con este aparato es una "lámpara para uso especial" que se utiliza sólo con el aparato entregado. Esta "lámpara para uso especial" no se puede utilizar para el alumbrado doméstico.
- No toque la bombilla si estuvo encendida durante un periodo prolongado de tiempo, porque podría estar muy caliente.

#### Iluminación LED (donde esté presente)

Si el producto tiene luces LED, diríjase al Servicio de Asistencia técnica para su reemplazo.

Con respecto a la bombilla tradicional, los LEDs duran más y respetan el medio ambiente.

## Limpieza

#### ATENCIÓN:

- Antes de cualquier operación, desenchufe el cable del frigorífico de la toma de corriente, para evitar descargas eléctricas
- No vierta agua directamente fuera ni dentro del frigorífico. Eso podría provocar oxidación y hacer que se dañe el aislamiento eléctrico.

#### IMPORTANTE:

Para evitar que las superficies interiores y los componentes de plástico se dañen, siga estos consejos:

- Limpie todo resto de aceite comestible que haya quedado adherido a los componentes de plástico.
- La parte interior, las juntas y la parte exterior se pueden limpiar con un paño mojado con agua tibia y bicarbonato de sodio, o con un jabón neutro. No utilice disolventes, amoníaco, lejía ni productos abrasivos.
- Retire los accesorios, por ejemplo, los estantes del frigorífico y de la puerta. Lávelos con agua caliente y jabón. Aclare y seque a fondo.
- La parte trasera del aparato tiende a llenarse de polvo, que se puede eliminar utilizando un aspirador, después de apagar y desenchufar el aparato de la toma de corriente. Esto permite una mayor eficacia energética.

## AHORRO ENERGÉTICO

Para un mayor ahorro energético le aconsejamos que:

- Instale el aparato lejos de fuentes de calor, en una zona bien ventilada, y que no se exponga a la luz directa del sol.
- Evite guardar alimentos calientes en el frigorífico para no aumentar la temperatura interior y, por consiguiente, para evitar un funcionamiento continuo del compresor.
- No amontone excesivamente los alimentos, para garantizar una correcta circulación del aire.
- Descongele el aparato en presencia de hielo (ver DESCONGELACIÓN), para facilitar la transmisión del frío.
- En caso de apagón de corriente se aconseja no abrir la puerta del frigorífico.
- Abra o deje abiertas las puertas del aparato lo menos posible.
- Evite ajustar el termostato con temperaturas demasiado frías.
- Elimine el polvo presente en la parte trasera del aparato (ver LIMPIEZA).
- Total No Frost Audy (con indicador en la puerta): extraiga todas las cestas del congelador.
- Total No Frost (con interfaz de usuario interna para frigorífico y mando para congelador): extraiga las demás cestas del congelador, pero mantenga el cajón inferior colocado en su sitio.
- Modelo Frost Free: extraiga las demás cestas del congelador, pero mantenga el cajón inferior colocado en su sitio.
- Todos los modelos estáticos: extraiga todos los cajones del congelador.

## EVITAR RUIDOS

Durante su funcionamiento, el frigorífico emite algunos ruidos absolutamente normales, como:

- **ZUMBIDO:** compresor en funcionamiento.
  - **GOTGOTEOS, MURMULLOS Y SILBIDOS:** el refrigerante pasa por los tubos.
  - **CHASQUIDOS O CLICS:** funcionamiento y apagado del compresor.
- Pequeñas soluciones para reducir el ruido de vibración:
- **El aparato no está nivelado:** Ajuste las patas para alinear el mueble.
  - **Contenedores que se tocan:** Evite el contacto entre contenedores y recipientes de vidrio.
  - **Aparato en contacto:** Instale el aparato separado de otros muebles o electrodomésticos.
  - **Cajones, estantes, cestas que vibran:** Compruebe que sea correcto el montaje de los accesorios interiores.

### NOTA:

El gas refrigerante produce ruido incluso cuando el compresor está detenido; no es un defecto; es normal. Si oye un tac,tac dentro del aparato es normal, ya que se debe a la dilatación de los distintos materiales.

## REVERSIBILIDAD DE LA PUERTA

La posición de las puertas del aparato se puede invertir, para permitir la apertura a la derecha o a la izquierda, según las exigencias.

### ATENCIÓN:

- La inversión de las puertas debe ser realizada por personal técnico cualificado.
- La inversión de las puertas no está incluida en la garantía.

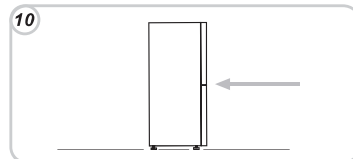
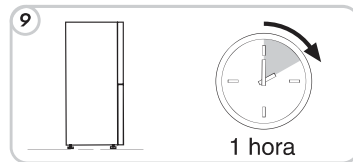
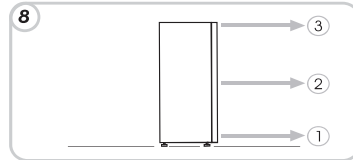
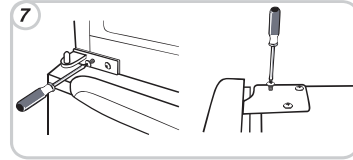
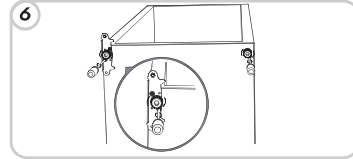
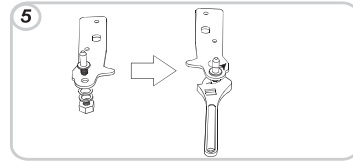
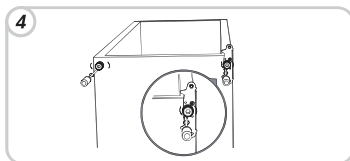
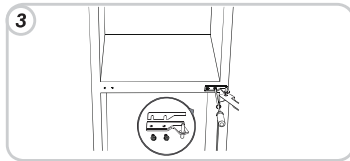
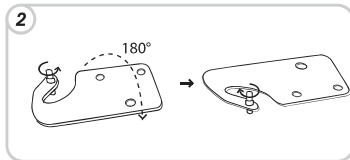
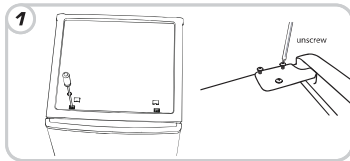

## Reversibilidad de la puerta (ELECTRÓNICO)

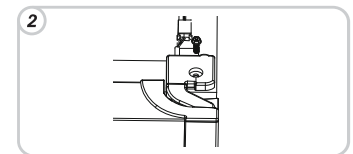
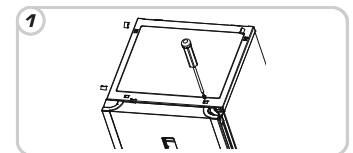

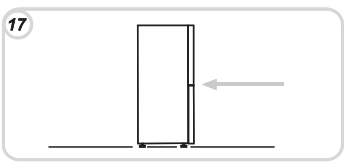
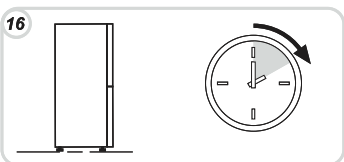
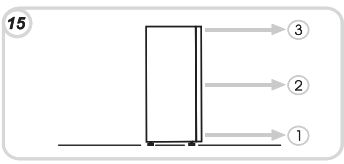
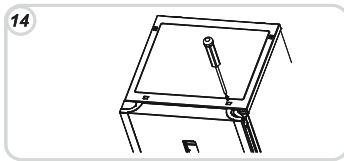
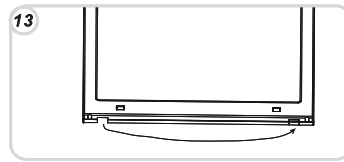
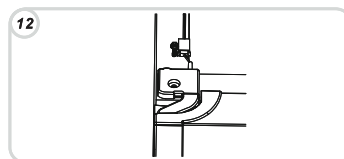
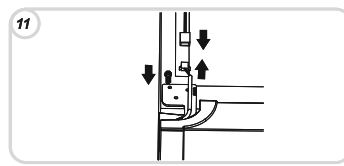
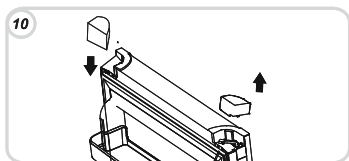
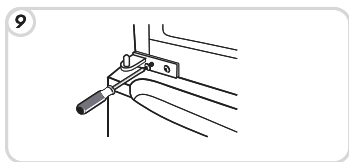
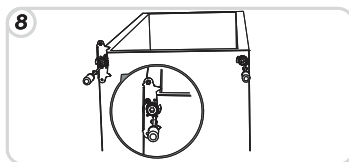
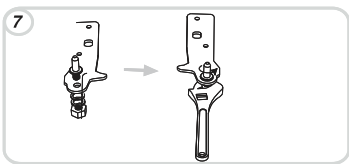
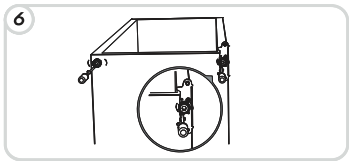
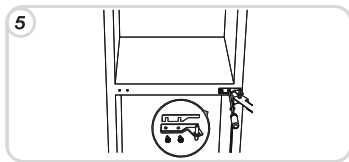
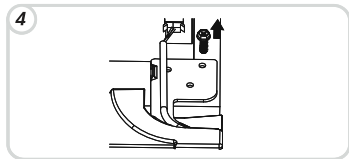
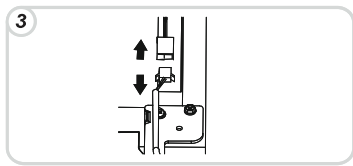

### SUSPENSIÓN DEL USO DEL APARATO

- Si el aparato no se utiliza durante un periodo prolongado:
- 1) Apague el aparato (**ver Funcionamiento**).
  - 2) Desenchufe el cable o desactive el dispositivo de seguridad.
  - 3) Limpie el aparato.
  - 4) Deje abiertas las puertas del aparato.

## ANOMALÍAS Y SOLUCIONES

ANOMALÍA	CAUSA	SOLUCIÓN
<b>La bombilla de alumbrado interior no se enciende.</b>	<ul style="list-style-type: none"> <li>• La bombilla está quemada.</li> <li>• No hay corriente eléctrica.</li> <li>• El interruptor de la puerta está bloqueado.</li> </ul>	<ul style="list-style-type: none"> <li>• Cambie la bombilla (ver Iluminación).</li> <li>• El cable de alimentación no está correctamente enchufado.</li> <li>• Compruebe que el aparato no esté apagado (ver Ajuste de la Temperatura).</li> <li>• Compruebe la presencia de corriente en la casa.</li> <li>• Compruebe que se mueva.</li> </ul>
<b>El frigorífico y el congelador enfrían poco.</b>	<ul style="list-style-type: none"> <li>• Las puertas no están cerradas.</li> <li>• Las puertas se abren a menudo.</li> <li>• Configuración errónea de la temperatura.</li> <li>• El frigorífico y el congelador están demasiado llenos.</li> <li>• Temperatura ambiente demasiado alta.</li> <li>• Falta la corriente eléctrica.</li> <li>• La parte trasera del aparato está demasiado cerca de la pared.</li> </ul>	<ul style="list-style-type: none"> <li>• Compruebe que las puertas y las juntas cierren correctamente.</li> <li>• Evite abrir inútilmente las puertas durante un periodo.</li> <li>• Controle la posición de la rueda o el ajuste de la temperatura y si es posible enfriar más (ver Ajuste de la temperatura).</li> <li>• Espere que se establezca la temperatura del frigorífico o del congelador.</li> <li>• Controle que la temperatura ambiente responda a lo indicado en la placa de datos (ver Instalación).</li> <li>• El cable de alimentación no está correctamente enchufado.</li> <li>• Compruebe que el aparato no esté apagado (ver Ajuste de la temperatura).</li> <li>• Compruebe la presencia de corriente en casa.</li> <li>• Aleje el aparato de la pared (ver Instalación).</li> </ul>
<b>Los alimentos en el frigorífico se congelan.</b>	<ul style="list-style-type: none"> <li>• Configuración errónea de la temperatura.</li> <li>• Alimentos en contacto con la pared trasera.</li> <li>• La congelación de demasiados alimentos frescos provoca un descenso de la temperatura del frigorífico.</li> </ul>	<ul style="list-style-type: none"> <li>• Controle la posición de la rueda o la configuración de la temperatura (ver Ajuste de la temperatura) y si es posible disminuir la temperatura.</li> <li>• Aleje los alimentos de la pared trasera del frigorífico.</li> <li>• No supere la cantidad máxima a congelar (ver Congelación).</li> </ul>
<b>La parte inferior de la zona frigorífica está mojada o tiene gotas.</b>	<ul style="list-style-type: none"> <li>• Productos sin No Frost: puede estar atascado el tubo de drenaje.</li> </ul>	<ul style="list-style-type: none"> <li>• Limpie el tubo de drenaje con un palillo o un objeto similar para permitir que fluya el agua.</li> </ul>
<b>Presencia de gotas o de agua en la pared trasera del frigorífico.</b>	<ul style="list-style-type: none"> <li>• Funcionamiento normal del frigorífico.</li> </ul>	<ul style="list-style-type: none"> <li>• No es un defecto (ver Descongelación).</li> </ul>
<b>Presencia de agua en el cajón para la verdura.</b>	<ul style="list-style-type: none"> <li>• Falta de circulación de aire.</li> <li>• Verdura y fruta con demasiada humedad.</li> </ul>	<ul style="list-style-type: none"> <li>• Controle que en el estante de cristal encima del cajón para la verdura no haya alimentos que impidan la circulación del aire.</li> <li>• Envuelva la fruta y la verdura en materiales plásticos, como películas o bolsas, o colóquela en contenedores.</li> <li>• Compruebe que las puertas estén cerradas y que las juntas cierren correctamente.</li> <li>• Evite abrir inútilmente las puertas durante un periodo.</li> <li>• Controle que la temperatura ambiente responda a lo indicado en la placa de datos (ver instalación).</li> <li>• Coloque la rueda del termostato en números bajos/Configure en la pantalla una temperatura más alta.</li> <li>• Descongele el aparato (ver Descongelamiento).</li> </ul>
<b>El funcionamiento del motor es constante</b>	<ul style="list-style-type: none"> <li>• Las puertas no están cerradas.</li> <li>• Las puertas se abren a menudo.</li> <li>• La temperatura ambiente es muy alta.</li> <li>• Capa de hielo de un grosor superior a los 3 mm.</li> </ul>	<ul style="list-style-type: none"> <li>• Es normal: las temperaturas son altas para evitar la formación de condensación en determinadas zonas.</li> <li>• Coloque el aparato en una zona más caliente o caliente el ambiente.</li> <li>• Controle que la puerta esté cerrada y que la junta cierre correctamente.</li> <li>• Coloque el aparato en una zona menos húmeda.</li> </ul>
<b>En algunas partes la temperatura es elevada.</b>	<ul style="list-style-type: none"> <li>• Presencia del tubo anticondensación.</li> </ul>	<ul style="list-style-type: none"> <li>• Es normal: las temperaturas son altas para evitar la formación de condensación en determinadas zonas.</li> <li>• Coloque el aparato en una zona más caliente o caliente el ambiente.</li> <li>• Controle que la puerta esté cerrada y que la junta cierre correctamente.</li> <li>• Coloque el aparato en una zona menos húmeda.</li> </ul>
<b>Los alimentos congelados se descongelan</b>	<ul style="list-style-type: none"> <li>• La temperatura ambiente es inferior al rango de la clase climática del producto. El compresor entra en funcionamiento muy de vez en cuando.</li> <li>• La puerta del congelador no está cerrada.</li> </ul>	<ul style="list-style-type: none"> <li>• Coloque el aparato en una zona más caliente o caliente el ambiente.</li> <li>• Controle que la puerta esté cerrada y que la junta cierre correctamente.</li> <li>• Coloque el aparato en una zona menos húmeda.</li> </ul>
<b>Formación de condensación en el exterior</b>	<ul style="list-style-type: none"> <li>• Ambiente demasiado húmedo.</li> </ul>	<ul style="list-style-type: none"> <li>• Coloque el aparato en una zona menos húmeda.</li> </ul>

**SI NO SE RESOLVIÓ EL PROBLEMA, DIRÍJASE AL CENTRO DE ASISTENCIA, COMUNIQUE EL TIPO DE ANOMALÍA Y LA INFORMACIÓN PRESENTE EN LA PLACA DE DATOS DEL APARATO, QUE SE ENCUENTRA DENTRO DE LA PARTE FRIGORÍFICA:**

- El modelo del aparato.
- El número de serie.



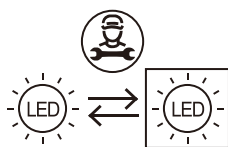

Fuente de luz reemplazable (sólo LED) por un profesional

Este producto contiene una fuente de luz con clase de eficiencia energética G.

#### GARANTÍA

La garantía mínima es: 2 años para los países de la UE, 3 años para Turquía, 1 año para el Reino Unido, 1 año para Rusia, 3 años para Suecia, 2 años para Serbia, 5 años para Noruega, 1 año para Marruecos y 6 meses para Argelia. En Túnez no se requiere garantía legal."DISPONIBILIDAD

#### DE REPUESTOS

Termostatos, sensores de temperatura, placas de circuitos impresos y fuentes luminosas, durante un período de, como mínimo, siete años tras la introducción en el mercado de la última unidad del modelo.

Mangos de puerta, bisagras, bandejas y cestos, durante un período de, como mínimo, siete años, y juntas de puerta durante un período de, como mínimo, diez años tras la introducción en el mercado de la última unidad del modelo;

Para más información sobre el producto, consulte <https://eprel.ec.europa.eu/> o escanee el QR en la etiqueta energética suministrada con el aparato.

Para ponerse en contacto con la asistencia técnica, visite nuestro sitio web: <https://corporate.haier-europe.com/en/>. En la sección "websites", elija la marca de su producto y su país. Serás redirigido al sitio web específico donde podrás encontrar el número de teléfono y el formulario para contactar con la asistencia técnica.

INFORMATION SUR LA SÉCURITÉ	53
INSTALLATION	55
OPERATION	56
CONSERVATION	62
CONGÉLATION	63
DÉGIVRAGE	63
ENTRETIEN ET NETTOYAGE	64
ÉCONOMIES D'ÉNERGIE	64
ÉVITER LES BRUITS	65
SENS DE LA PORTE	65
MISE HORS SERVICE DE L'APPAREIL	66
ANOMALIES ET SOLUTIONS	67

Merci d'avoir acheté ce produit.

Avant d'utiliser votre réfrigérateur, lire attentivement ce manuel d'instructions afin de l'utiliser au mieux.

Conserver toute la documentation pour pouvoir la consulter en cas de besoin ou pour la transmettre à d'autres propriétaires.

Ce produit n'est destiné qu'à un usage individuel ou pour des applications similaires comme par exemple :

- la zone de cuisine destinée au personnel des magasins, bureaux et autres lieux de travail ;
- les fermes, chez les clients dans les hôtels, les motels et autres lieux de type résidentiel ;
- les chambres d'hôtes ; - les services de traiteur et les applications similaires ne relevant pas de la vente au détail.

Cet appareil n'est destiné qu'à la conservation des aliments ; tout autre usage doit être considéré comme dangereux et le fabricant n'est pas responsable des éventuelles omissions.

Nous vous conseillons en outre de prendre connaissance des conditions de la garantie.

## INFORMATION SUR LA SÉCURITÉ

Le réfrigérateur contient un gaz réfrigérant (R660a : isobutane) et un gaz isolant (cyclopentane), dotés d'une compatibilité élevée avec l'environnement et qui sont cependant inflammables.

Nous vous recommandons de suivre les réglementations suivantes afin d'éviter toutes situations dangereuses pour vous :

- Avant de procéder à toute manipulation, débrancher le cordon électrique de la prise électrique.
- Le système de réfrigération positionné derrière et à l'intérieur du réfrigérateur contient du réfrigérant. Par conséquent, éviter d'endommager les tuyaux.
- Si une fuite est détectée dans le système de réfrigération, ne pas toucher la sortie murale et ne pas utiliser de flammes ouvertes.

Ouvrir la fenêtre et aérer la pièce. Ensuite appeler un service après-ventes pour demander une réparation.

- Ne pas gratter avec un couteau ou un objet tranchant pour retirer le givre ou la glace apparus. Ils peuvent causer des dégâts sur le circuit réfrigérant, toute projection en résultant peut provoquer un incendie ou endommager vos yeux.
- Ne pas installer l'appareil dans des endroits humides, huileux ou poussiéreux, ne pas l'exposer à la lumière directe du soleil et à l'eau.
- Ne pas installer l'appareil à proximité de radiateurs ou de matériaux inflammables.
- Ne pas utiliser de rallonges ni d'adaptateurs.
- Ne pas tirer ou plier de manière excessive le cordon d'alimentation ou ne pas toucher la fiche avec les mains mouillées.
- Ne pas endommager la fiche et/ou le cordon d'alimentation ; cela pourrait provoquer des chocs électriques ou des incendies.
- Il est recommandé de garder la fiche dans un état propre, tout résidu de poussière présente en excès sur la fiche peut être la cause d'un incendie.
- Ne pas utiliser de dispositifs mécaniques ou d'autre équipement pour accélérer le processus de dégivrage.
- Éviter impérativement l'utilisation d'une flamme ouverte ou d'un équipement électrique, tel que des radiateurs, des nettoyeurs vapeur, des bougies, des lampes à pétrole ou similaires pour accélérer la phase de dégivrage.
- Ne pas utiliser ou conserver des sprays inflammables, tels que de la peinture en aérosol, auprès du réfrigérateur. Cela pourrait causer une explosion ou un incendie.
- Ne pas utiliser les appareils à l'intérieur des compartiments de conservation des aliments, dans la mesure où ils correspondent au type recommandé par le fabricant.

- Ne pas placer ou conserver des substances inflammables ou hautement volatiles telles que l'éther, le pétrole, le GPL, le gaz propane, les bombes d'aérosol, les colles, l'alcool pur etc. Ces substances peuvent provoquer une explosion.
- Ne pas conserver des médicaments ou des substances de recherche dans le réfrigérateur. Lorsque le matériau à conserver requiert un contrôle strict des températures de conservation, il est possible qu'il se détériore ou qu'une réaction incontrôlée se produise, laquelle peut entraîner des risques.
- Maintenir les ouvertures de ventilation situées dans le bâti de l'appareil ou sur la structure encastrée, libres de toute obstruction.
- Ne pas placer d'objets et/ou de récipients contenant de l'eau sur le dessus de l'appareil.
- Ne pas effectuer de réparation sur ce réfrigérateur. Toutes les interventions doivent uniquement être réalisées par un personnel qualifié.

Cet appareil peut être utilisé par des enfants âgés de 8 ans et plus, et par des personnes dont les capacités physiques, sensorielles ou mentales sont réduites ou encore des personnes ayant un manque d'expérience et de connaissances sur l'utilisation du produit, si et seulement si celles-ci ont été informées des dangers liés à l'utilisation de l'appareil. Les enfants doivent être surveillés pour s'assurer qu'ils ne jouent pas avec l'appareil. Le nettoyage et l'entretien de l'appareil ne doivent pas être effectués par des enfants sans surveillance.

Tournant le bouton complètement à fond dans le sens inverse des aiguilles d'une montre, on entendra un déclic qui correspond à la désactivation de l'appareil.

La prise soit compatible avec la fiche de l'appareil. Dans le cas contraire, demander le remplacement de la fiche à un technicien agréé ; ne pas utiliser de rallonge et/ou de multiprise ;

- Une fois l'appareil installé, le câble électrique et la prise de courant doivent être facilement accessibles ;

Ne pas toucher les parties internes ou les aliments surgelés avec des mains humides ou mouillées car cela pourrait provoquer des brûlures.

Ne pas racler avec un couteau ou un objet pointu pour éliminer le givre ou la glace présente. Ceux-ci peuvent endommager le circuit du réfrigérant, dont une fuite peut provoquer un incendie ou blesser les yeux.

cet appareil contient un émetteur UV. Ne pas regarder directement la source de lumière.

pour un appareil à pose libre: «Cet appareil de réfrigération n'est pas destiné à être utilisé comme un appareil intégrable»



#### Mise à la casse d'un appareil hors d'usage



Cet appareil est commercialisé en accord avec la directive européenne 2012/19/EU sur les déchets des équipements électriques et électroniques (DEEE).

Les déchets des équipements électriques et électroniques (DEEE) contiennent des substances polluantes (ce qui peut entraîner des conséquences négatives pour

l'environnement) et des composants de base (qui peuvent être réutilisés). Il est important de traiter ce type de déchets de manière appropriée afin de pouvoir éliminer correctement tous les polluants et de recycler les matériaux.

Les particuliers peuvent jouer un rôle important en veillant à ce que les DEEE ne deviennent pas un problème environnemental. Il est essentiel de suivre quelques règles simples:

- Les DEEE ne doivent pas être traités comme les déchets ménagers;
- Les DEEE doivent être remis aux points de collecte enregistrés. Dans de nombreux pays, la collecte des produits gros électroménagers peut être effectuée à domicile.

Dans de nombreux pays, lorsque vous achetez un nouvel appareil, l'ancien peut être retourné au détaillant qui doit collecter gratuitement sur la base un contre un. L'équipement repris doit être équivalent ou bien avoir les mêmes fonctions que le produit acquis.

### Conformité

En utilisant le symbol **CE** sur ce produit, nous déclarons sur notre propre responsabilité que ce produit est conforme à toutes les normes Européennes relatives à la sécurité, la santé et à l'environnement.

### INSTALLATION

#### MISES EN GARDE :

- Ne pas installer l'appareil dans des endroits humides ou mouillés, car l'isolation pourrait être altérée et entraîner des fuites

En outre, de la condensation pourrait s'accumuler à l'extérieur de celui-ci.

- Ne pas positionner l'appareil à l'extérieur ou à proximité de sources de chaleur, et ne pas le mettre en plein soleil.

L'appareil fonctionne correctement dans la plage de températures ambiantes indiquées :

—tempérée élargie (SN): «Cet appareil de réfrigération est destiné à être utilisé à des températures ambiantes comprises entre 10 °C et 32 °C»,

—Tempérée (N): «Cet appareil de réfrigération est destiné à être utilisé à des températures ambiantes comprises entre 16 °C et 32 °C»,

—Subtropicale (ST): «Cet appareil de réfrigération est destiné à être utilisé à des températures ambiantes comprises entre 16 °C et 38 °C»,

—Tropicale (T): «Cet appareil de réfrigération est destiné à être utilisé à des températures ambiantes comprises entre 16 °C et 43 °C»;

+

- Attendre au moins 3 heures après la mise en place définitive de l'appareil avant de le mettre en fonction.  
1 S'assurer qu'il y ait suffisamment de place autour du réfrigérateur pour la ventilation. L'illustration (fig. 1) montre l'espace minimum nécessaire pour l'installation du réfrigérateur.

En laissant davantage de place par rapport au mur, le réfrigérateur consomme moins de courant.

L'utilisation du réfrigérateur dans un espace plus petit que celui indiqué dans l'illustration en bas (fig. 1) pourrait provoquer un mauvais fonctionnement, des bruits forts et des pannes.

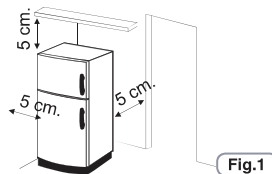

2 Le cas échéant, installer l'entretoise murale au centre au dos de l'appareil. (fig.2)

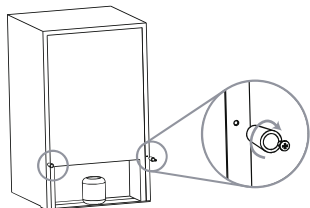

Fig.2

3 Régler les pieds pour garantir la stabilité de l'appareil et éviter les vibrations et les bruits (fig.3). Si la partie avant est plus haute que l'arrière, la porte se ferme plus facilement.

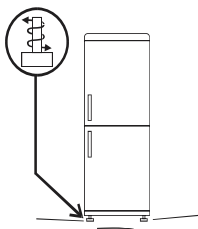

Fig.3

#### NOTE :

Si votre réfrigérateur est en acier inox ou avec une autre finition particulière, sa surface peut être protégée par une pellicule à arracher. Pour enlever cette protection, ne pas utiliser un objet coupant qui pourrait l'abîmer.

### Branchement électrique

Après le transport, positionner l'appareil à la verticale et attendre au moins 2-3 heures avant de le brancher sur le secteur. Avant d'introduire la fiche dans la prise de courant, vérifier que :

- La prise soit équipée de la mise à la terre et soit mise aux normes ;
- La prise soit capable de supporter la charge maximale de puissance de l'appareil indiquée sur la plaque du réfrigérateur ;
- La tension d'alimentation soit comprise dans les valeurs indiquées sur la plaque du réfrigérateur ;
- Le câble ne doit pas être plié ou comprimé ;
- Le câble doit être contrôlé périodiquement et remplacé uniquement par des techniciens agréés ;
- L'entreprise décline toute responsabilité en cas de non-respect de ces normes.

### Démarrage de l'appareil

Enlever tous les emballages présents à l'intérieur de l'appareil et le nettoyer avec de l'eau et du bicarbonate ou bien avec un savon neutre. Après l'installation attendre 2-3 heures pour permettre au réfrigérateur/congélateur de se stabiliser à la température normale de fonctionnement, avant de placer à l'intérieur des aliments frais ou congelés.

Si on débranche le câble d'alimentation, attendre au moins 5 minutes avant de redémarrer le réfrigérateur/congélateur. L'appareil est alors prêt à l'emploi.

## OPERATION

### Allumage / Coupure (Avec bouton rotatif interne)

•Le groupe thermostat pour le contrôle de l'appareil est situé à l'intérieur de la cellule frigorifique (fig.4). Tourner le bouton du thermostat au-delà de la position "0". La lumière s'allume quand on ouvre la porte du réfrigérateur. Si on positionne le bouton sur "0" on éteint complètement l'appareil.

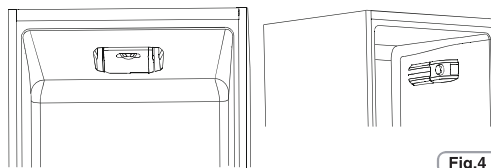

Fig.4

### Réglage de la température (no afficheur)

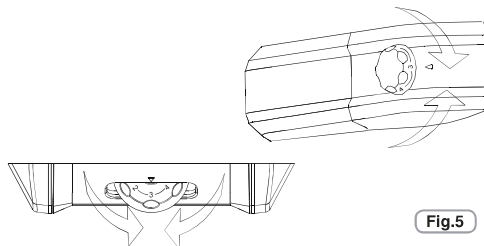

Fig.5

•On effectue le réglage de la température, pour les deux compartiments, en tournant le bouton du thermostat (fig.5).

Choisir la position souhaitée :

- Température plus froide dans le réfrigérateur et dans le congélateur en tournant vers MAX...
- Température moins froide dans le réfrigérateur et dans le congélateur en tournant vers 0.

### Compartiment ventilateur du réfrigérateur (si présent)

Le ventilateur est pré-réglé sur OFF.

Pour l'activer, appuyez sur l'interrupteur (fig. 6)

Pour optimiser la consommation d'énergie, il est recommandé d'allumer le ventilateur seulement lorsque la température de l'air ambiant dépasse 28/30 ° C.

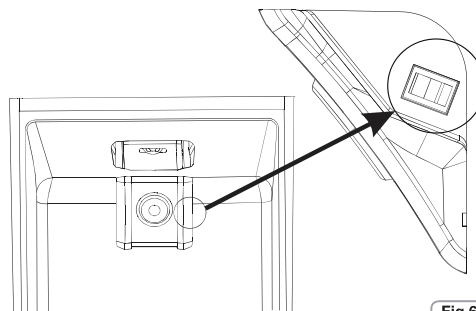

Fig.6

### Les lampes à UVA (le cas échéant)

Les lampes à UVA activent un filtre Titanium, ce qui produit une réaction de photocatalyse qui détruit les bactéries présentes dans le réfrigérateur.

Cette réaction se produit lorsque la porte du réfrigérateur est fermée afin d'éviter une fuite d'air purifié.

Dans les réfrigérateurs à froid brassé, ce filtre est intégré dans le ventilateur et fonctionne dès lors que le compresseur est en route.

Dans les réfrigérateurs Total No Frost, ce filtre est intégré au boîtier situé sur le plafonnier et fonctionne dès lors que le

Le système doit être éteint lors du test de consommation d'énergie.

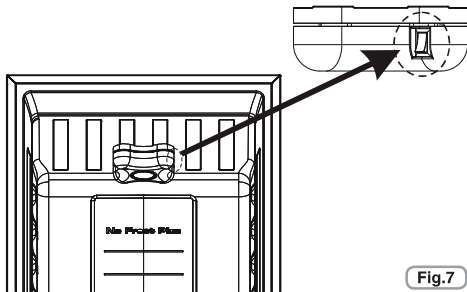

Fig.7

### Allumage / Coupure

(avec interface utilisateur interne et NFC)

Panneau de commandes

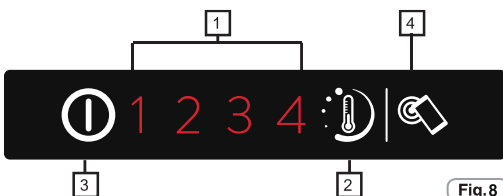

Fig.8

1. LED indicatrice de niveau de température
2. Régulateur de niveau de température
3. Touche ON / OFF
4. Touche SmartTouch

#### Allumage :

Insérer la fiche dans la prise, si toutes les LEDs indicatrices de niveau de température sont éteintes, appuyer sur la touche ON/OFF (3) pendant 1 seconde. Une fois la touche ON/OFF (3) relâchée, l'allumage est suivi et confirmé par l'activation d'un niveau de température et par l'activation du signal sonore.

#### Arrêt :

Appuyer sur la touche ON / OFF (3) pendant 1 seconde, une fois la touche ON/OFF (3) relâchée, l'arrêt est suivi et confirmé par l'arrêt des LEDs de niveau de température et par l'activation du signal sonore. En cas de coupure de courant au rallumage, le produit se remettra à la dernière configuration enregistrée.

### Réglage de la température

Appuyer sur la touche régulatrice du niveau de température jusqu'à atteindre le niveau intéressé, niveau 1 configuration plus chaude, niveau 4 configuration plus froide, en conditions normales, il est conseillé d'utiliser une configuration intermédiaire (niveau 2)

On/Off 1 2 3 4  
Pression touche (2) inférieure à 2 sec. modification niveau temp.

On/Off 1 2 3 4

#### Menu de réglages avancés :

Ce menu permet un réglage du niveau intermédiaire entre les différents niveaux.

On/Off 1 2 3 4  
Pression touche (2) supérieure 2 sec., une fois la touche relâchée, la LED 2 clignote.

On/Off 1 2 3 4  
À la pression successive de la touche (2) inférieure à 2 sec., le niveau intermédiaire s'active et ainsi de manière cyclique pour chaque pression.

On/Off 1 2 3 4

On/Off 1 2 3 4

En cas d'absence de la pression de la touche (2) pendant plus de 5 sec., les réglages sont enregistrés.

Les niveaux de température dans les réglages avancés sont dans l'ordre du plus chaud au plus froid comme dans l'exemple 2/2, 1/2, 3/2, 4, permettant le réglage de 4 sous-niveaux pour chaque niveau principal.

#### Alarmes porte ouverte :

L'ouverture de la porte pendant plus de 90 sec. est signalée par le produit avec une alarme sonore ; pour la désactiver, il suffit de fermer la porte ou d'appuyer sur la touche (2).

### SMART TOUCH

Cet appareil est équipé de la technologie **Smart Touch** qui vous permet d'interagir, via l'application, avec des smartphones utilisant le système d'exploitation Android et équipés de la fonction de communication en champ proche (NFC).

- Téléchargez sur votre smartphone l'application **Candy simply-Fi**.

L'application **Candy simply-Fi** est disponible pour les tablettes et smartphones dotés d'Android et iOS. Il vous est cependant possible d'interagir avec l'appareil et profiter du potentiel offert par la Smart Touch uniquement avec les smartphones Android équipés de la technologie de communication en champ proche (NFC), conformément au système fonctionnel suivant :

Smartphone Android avec technologie NFC	Interaction avec l'appareil + contenus
Smartphone Android sans technologie NFC	Contenus seulement
Tablette Android	Contenus seulement
iPhone Apple	Contenus seulement
iPad Apple	Contenus seulement

### FONCTIONS

L'application met à votre disposition les principales fonctions suivantes :

- **Réglage du niveau correct de température** – Pour également régler le niveau de température par étapes intermédiaires (0,5; 1; 1,5; 2; 2,5; 3; 3,5; 4; 4,5)
- **Smart Boost** – Pour activer un appoint supplémentaire afin de refroidir rapidement le réfrigérateur et le congélateur.
- **Mode Éco** – Le réfrigérateur est réglé automatiquement au niveau 2 (+5°, -18°)
- **Mes statistiques** – Statistiques de refroidissement et conseils pour une utilisation plus efficace de votre appareil.
- **Aide astucieuse** – Lien direct vers le manuel d'utilisation et une aide en ligne.

Obtenez tous les détails des fonctions **Smart Touch** ou naviguez sur l'application en mode **DEMO** sur le site : [www.candysmarttouch.com](http://www.candysmarttouch.com)

### COMMENT UTILISER SMART TOUCH

**PREMIÈRE FOIS - Enregistrement de l'appareil**

- Entrez dans le menu « Paramètres » de votre smartphone Android et activez la fonction NFC dans le menu « Réseaux sans fil ».

Le processus d'activation NFC peut se révéler différent, selon le modèle du smartphone et la version de son SE Android. Reportez-vous au manuel du smartphone pour plus de détails.

- Activez la touche **Smart Touch** sur l'interface utilisateur en la maintenant enfoncée 2 secondes pour activer l'antenne NFC sur le Sky Led. Le libellé **Smart Touch** s'allume.



- Ouvrez l'application, créez le profil utilisateur et enregistrez l'appareil en suivant les instructions affichées sur l'écran du téléphone ou sur le « Guide rapide » joint à l'appareil.

Retrouvez plus d'informations, la F.A.Q. et la vidéo pour un enregistrement facile sur : [www.candysmarttouch.com/how-to](http://www.candysmarttouch.com/how-to)

#### FOIS SUIVANTE - Utilisation régulière

- Il est nécessaire d'activer le mode **Smart Touch** en allumant la touche **Smart Touch**, chaque fois que vous souhaitez gérer l'appareil via l'application.
- Assurez-vous d'avoir déverrouillé votre téléphone (hors mode veille) et que vous avez activé la fonction NFC ; puis, suivez les étapes mentionnées précédemment.
- Si vous souhaitez activer une fonction (par exemple, le cycle Smart Boost), sélectionnez-la dans l'application.
- Suivez les instructions sur l'écran du téléphone et **MAINTENEZ ACTIVÉ** le logo **Smart Touch** sur le Sky Led, lorsque requis par l'application.

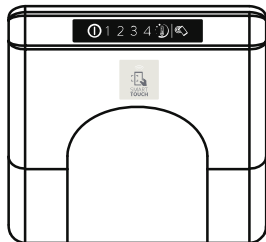
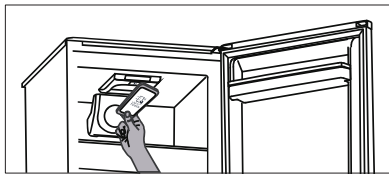

Fig.9

#### REMARQUES :

Placez votre smartphone de sorte que l'antenne NFC à l'arrière soit positionnée au niveau du logo Smart Touch sur l'appareil (comme illustré ci-dessous).



Si vous ne connaissez pas la position de votre antenne NFC, déplacez légèrement le smartphone en mouvement circulaire sur le logo Smart Touch jusqu'à ce que l'application confirme la connexion. Pour garantir la réussite du transfert de données, il est essentiel de **MAINTENIR LE SMARTPHONE SUR LE TABLEAU DE BORD DURANT LES QUELQUES SECONDES NÉCESSAIRES À LA PROCÉDURE** ; un message sur l'appareil vous informera de la réussite de l'opération et de la possibilité de déplacer le smartphone.

Les boîtiers épais ou les autocollants métalliques sur votre smartphone pourraient affecter ou empêcher la transmission de données entre l'appareil et le téléphone. Si nécessaire, retirez-les.

Le remplacement de certains composants du smartphone (par exemple, le couvercle arrière, la batterie, etc.) par des composants non d'origine pourrait avoir provoqué l'enlèvement de l'antenne NFC, empêchant alors l'utilisation complète de l'application.

La gestion et le contrôle de l'appareil via l'application ne sont possibles qu'à « proximité » : il n'est donc pas possible d'effectuer des opérations à distance (par ex., dans une autre pièce ; à l'extérieur de la maison).

#### Allumage / Coupure

(avec interface utilisateur interne pour le réfrigérateur et bouton de réglage pour le congélateur)

##### 1. Bandeau de réglage :

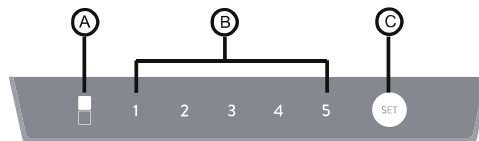

Fig.10

##### 2. BOUTON DE RÉGLAGE C

Appuyez sur ce bouton pour régler la température de fonctionnement du réfrigérateur et pour sélectionner le mode « Congélation rapide ».

##### 3. FONCTIONNEMENT DE L'AFFICHAGE

A) Congélation rapide : LED allumée signifie lancement de la congélation rapide. Dans le cas contraire, la congélation rapide n'est pas activée.

B) Réglage de la température du compartiment de réfrigération. Le chiffre sous lequel s'allume la LED correspond à la température de réglage.

#### 4. ÉTAT DE FONCTIONNEMENT

Après la mise sous tension, les LED du panneau de commande s'allument pendant 1 seconde, puis l'appareil se remet à fonctionner avec les mêmes paramètres (mode et température) que lors de son dernier réglage. Si l'appareil est allumé pour la première fois, il fonctionne avec les réglages par défaut.

#### 5. Congélation rapide

1) Activer le mode Congélation rapide

Si vous souhaitez congeler des aliments rapidement, vous pouvez utiliser le mode Congélation rapide.

Maintenez la touche C enfoncée pendant plus de 3 secondes pour activer le mode Congélation rapide. La LED à gauche est allumée.

2) Quitter le mode Congélation rapide

Pour quitter le mode Congélation rapide, procéder comme suit :

- Maintenir la touche C enfoncée pendant plus de 3 secondes pour choisir un autre réglage.
- La durée de fonctionnement en mode Congélation rapide est de plus de 50 heures.

3) Une fois que vous avez quitté le mode Congélation rapide, l'appareil continuera à fonctionner avec les mêmes réglages qu'avant l'utilisation du mode Congélation rapide. La LED de gauche s'éteint.

4) En mode Congélation rapide, vous ne pouvez pas changer la température de réglage du compartiment de réfrigération en appuyant sur la touche C. Si vous tentez de le faire, la LED de gauche clignotera pendant 3 secondes pour vous signaler l'erreur de manipulation.

#### 6. Température du compartiment de réfrigération

Le réfrigérateur ne doit pas être en mode Congélation rapide. Activez plusieurs fois la touche C et la température de réglage changera selon la séquence suivante « 2 °C, 3 °C, 4 °C, 6 °C, 8 °C ». Si vous appuyez une fois, la température change d'un pas ; le chiffre sous lequel s'allume la LED correspond à la température de réglage.

#### Conseils utiles :

Veuillez vous référer au tableau ci-dessous pour choisir la température de réglage des réfrigérateurs.

Température ambiante	Température recommandée
Été (>32 °C)	4 °C, 6 °C, 8 °C
Normal	4 °C
Hiver (<13 °C)	2 °C, 3 °C, 4 °C

#### 7. Fonction mémoire suite à la mise hors tension de l'appareil

Les réglages existants au moment de la mise hors tension de l'appareil sont mémorisés. Une fois que l'appareil redémarrera, il recommencera automatiquement à fonctionner avec les réglages existants au moment de la mise hors tension.

#### 8. Fonction temporisation de protection

L'appareil est doté d'une fonction qui retarde le démarrage du compresseur afin de le protéger. Une fois que le compresseur est arrêté, le délai jusqu'au prochain démarrage du compresseur doit être d'au moins 5 minutes.

#### 9. Conseils pour la recherche de pannes

- 1). Si le capteur de température du réfrigérateur est en panne, la LED située en-dessous du 2 clignote en continu.
- 2). Si le capteur de décongélation est en panne, la LED située en-dessous du 3 clignote en continu.
- 3). Si le capteur de température ambiante est en panne, la LED située en-dessous du 4 clignote en continu.
- 4). Si la communication entre l'interface utilisateur et la carte mère est perturbée, tous les voyants de l'affichage clignotent en continu.

#### 10. Réglage de la température du compartiment congélateur

1). bouton de réglage de la température du congélateur :

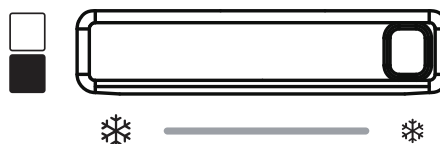

Fig.11

#### 2). régler la température du congélateur

La température du congélateur peut être modifiée grâce au bouton permettant de modifier la distribution d'air entre le congélateur et le réfrigérateur.

#### 3). réglage de la température du congélateur

- a) La température du compartiment congélateur peut être réglée grâce au bouton. La température monte graduellement lorsque le bouton est tourné de la gauche vers la droite.
- b) Lorsque le bouton est tourné complètement vers la droite, le flux d'air du congélateur vers le réfrigérateur augmente au maximum ; la température du congélateur monte. Nous vous recommandons de n'utiliser ce mode que lorsque le congélateur est vide ou peu utilisé.
- c) Lorsque le bouton est tourné complètement vers la gauche, le flux d'air du congélateur vers le réfrigérateur diminue au niveau minimum ; la température du congélateur baisse. Nous vous recommandons de n'utiliser ce mode que lorsque le congélateur est plein. La durée de ce mode est de 8 heures maximum.
- d) En conditions normales, nous vous recommandons de placer le bouton de réglage de la température en position intermédiaire. Vous pouvez également adapter la température en fonction de l'état de stockage des aliments.

Cette version n'offre pas de réglage sur l'interface permettant d'allumer ou d'éteindre l'appareil. La seule façon d'allumer ou d'éteindre l'appareil est en le branchant ou en le débranchant.

#### Allumage / Coupure (Avec interface utilisateur numérique externe)

APPAREIL EN STAND-BY: Pour éteindre les appareils TOTAL NO FROST, sélectionner via la touche MODE la fonction freezer et au moyen des flèches 7-8 afficher le symbole -. Pour tous les autres appareils, sélectionner via la touche MODE la fonction réfrigérateur et au moyen des flèches 7-8 afficher le symbole -.

#### ATTENTION :

L'appareil reste alimenté jusqu'à ce qu'on enlève le câble d'alimentation.

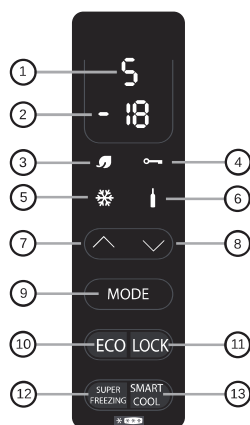

Fig.12

### Réglage de la température (avec afficheur)

Les valeurs prédéfinies sont : +5 (plage +1÷+7) pour le réfrigérateur et -18 (plage -16÷-22) pour le freezer.

Après avoir été éteint ou après une interruption prolongée de l'alimentation, l'appareil repartira avec les températures configurées auparavant.

#### • FONCTION MODE (9)

En appuyant sur la touche Mode il est possible de régler les températures du réfrigérateur et du freezer.

#### Réfrigérateur

En appuyant sur la touche Mode une fois, on règle la température du réfrigérateur.

Il est possible de configurer la position souhaitée au moyen des flèches 7-8.

Position 1 réglage plus froid ; position 7 réglage moins froid.

Si l'appareil est un Total No Frost, H (Holiday) s'affichera après la valeur 1.

#### Freezer

En appuyant sur la touche Mode à 2 reprises on règle la position souhaitée pour le freezer, -16 moins froid, -22 plus froid, choisir la valeur souhaitée et attendre 3 secondes pour que la température soit configurée.

Pour tous les produits, l'exception des produits qui s par la technologie Total No Frost, la température entre le réfrigérateur et le congélateur se règle simultanément. Si vous augmentez / diminuez la température du réfrigérateur de 2 degrés ou plus, alors la température du congélateur augmente / diminue automatiquement de la même valeur. Si le changement de température est inférieur à 2 degrés, le réglage automatique de la température ne se produit pas.

#### • FONCTION ECO (10) / (3)

En activant cette fonction, l'appareil optimise le rendement énergétique grâce au réglage automatique de la température idéale afin de garantir la conservation des aliments avec une consommation d'énergie plus faible. Pour couper la fonction Eco, appuyer à nouveau sur la touche.

#### • FONCTION LOCK (11) / (4)

En appuyant sur la touche Lock on active le verrouillage des touches (toute autre commande sera ignorée). Pour le désactiver, appuyer à nouveau sur la touche Lock.

#### • FUNZIONE SUPER FREEZING (12) / (5)

Pour congeler une grande quantité d'aliments, il est conseillé d'activer la fonction Super Freezing. Pour activer la fonction appuyer sur la touche Super Freezing. Cette fonction sera activée pendant 26 à 34 heures (selon le modèle). La fonction se désactivera automatiquement ou bien en appuyant à nouveau sur la touche Super Freezing.

#### • FONCTION SMART COOL/ICED DRINK (13) / (6)

Pour refroidir rapidement les boissons, placer la bouteille dans le compartiment freezer et activer la fonction via la touche smart cool. Un décompte de 30 minutes sera lancé et à la fin de celui-ci un signal sonore de 15" indiquera que la bouteille a atteint le refroidissement idéal. Il est possible de désactiver la fonction, en appuyant à nouveau sur la touche.

#### • FONCTION HOLIDAY (SUR LES APPAREILS TOTAL NO FROST UNIQUEMENT)

En cas d'absences prolongées, il est possible d'utiliser la fonction Holiday. Cette fonction permet de désactiver le compartiment réfrigérateur tandis que le compartiment freezer continuera à fonctionner. Ne pas oublier

de sortir les aliments du compartiment réfrigérateur avant d'utiliser cette fonction. Pour l'activation, consulter la fonction Mode réfrigérateur. Pour désactiver cette fonction, configurer à nouveau la température du réfrigérateur.

#### • ALARME PORTE RÉFRIGÉRATEUR

Si la porte reste ouverte pendant plus d'une minute, l'appareil émet un signal sonore. Appuyer sur la touche MODE si on souhaite le rendre silencieux.

### Allumage / Coupure (Avec interface utilisateur numérique externe et Wi-Fi)

APPAREIL EN STAND-BY: Pour éteindre les appareils TOTAL NO FROST, sélectionner via la touche MODE la fonction freezer et au moyen des flèches 7-8 afficher le symbole -. Pour tous les autres appareils, sélectionner via la touche MODE la fonction réfrigérateur et au moyen des flèches 7-8 afficher le symbole +.

#### ATTENTION :

L'appareil reste alimenté jusqu'à ce qu'on enlève le câble d'alimentation.

Utilisation du Wi-Fi : Afin d'éviter des mises en route accidentelles et par conséquent de détériorer de la nourriture, il n'est pas possible d'activer la fonction « Mise en veille » via l'application. Il est néanmoins possible de désactiver cette fonction via l'application (en appuyant sur la touche « Wake Up »), ce qui enclenchera le retour en mode Eco de votre réfrigérateur dans les 24h, prêt pour votre retour à la maison

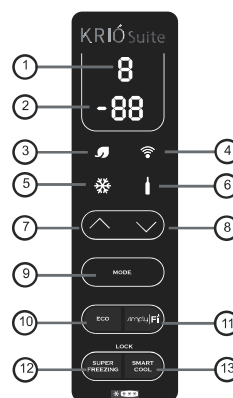

Fig.13

### Réglage de la température (avec afficheur)

Les valeurs prédéfinies sont : +5 (plage +1÷+7) pour le réfrigérateur et -18 (plage -16÷-22) pour le freezer.

Après avoir été éteint ou après une interruption prolongée de l'alimentation, l'appareil repartira avec les températures configurées auparavant.

#### • FONCTION MODE (9)

En appuyant sur la touche Mode il est possible de régler les températures du réfrigérateur et du freezer.

#### Réfrigérateur

En appuyant sur la touche Mode une fois, on règle la température du réfrigérateur.

Il est possible de configurer la position souhaitée au moyen des flèches 7-8.

Position 1 réglage plus froid ; position 7 réglage moins froid.

Si l'appareil est un Total No Frost, H (Holiday) s'affichera après la valeur 1.

#### Freezer

En appuyant sur la touche Mode à 2 reprises on règle la position souhaitée pour le freezer, -16 moins froid, -22 plus froid, choisir la valeur souhaitée et attendre 3 secondes pour que la température soit configurée.

Pour tous les produits, l'exception des produits qui s par la technologie Total No Frost, la température entre le réfrigérateur et le congélateur se règle simultanément. Si vous augmentez / diminuez la température du réfrigérateur de 2 degrés ou plus, alors la température du congélateur augmente / diminue automatiquement de la même

me valeur. Le changement de température est inférieure de 2 degrés, le réglage automatique de la température ne se produit pas.

#### • FONCTION ECO (10) / (3)

En activant cette fonction, l'appareil optimise le rendement énergétique grâce au réglage automatique de la température idéale afin de garantir la conservation des aliments avec une consommation d'énergie plus faible. Pour couper la fonction Eco, appuyez à nouveau sur la touche.

**Utilisation du Wi-Fi :** Il est possible d'activer/désactiver cette fonction à distance en appuyant sur la touche « Mode Eco » sur l'application

#### • FONCTION WIFI (11) / (4)

Pour utiliser ce produit en mode wifi, mettez l'appareil en marche et attendez que le compte à rebours se termine, puis poussez la touche simply-Fi jusqu'à ce que le symbole wi-fi se mette à clignoter 3 secondes. Si la connexion n'est pas effectuée dans les 5 minutes, le wi-fi s'éteint. Il est alors nécessaire de renouveler l'opération. Lorsque l'appareil est connecté au routeur, le symbole wi-fi reste allumé.

Lorsqu'il n'y a pas aucune connexion, le symbole wi-fi clignote. S'il n'y a pas de connexion wi-fi avec le produit, un changement de routeur ou une intervention du service client peut être nécessaire : il faut peut-être réinitialiser le produit.

#### REINITIALISATION

Pour réinitialiser le processus de connexion wi-fi, maintenez la touche « r » pendant 5 secondes. L'écran affiche alors « rr ». Le symbole wifi clignote alors plus rapidement pour montrer que la connexion a été réinitialisée. Si, malgré la réinitialisation la connexion n'est pas faite dans les 5 minutes, le wi-fi sera éteint. Il sera alors nécessaire d'appuyer de nouveau sur le bouton simply-Fi. Ces paramètres fournis à partir de la présentation des produits peuvent être modifiés au travers de l'application. Le produit conservera en mémoire les derniers changements apportés.

#### • FUNZIONE SUPER FREEZING (12) / (5)

Pour congeler une grande quantité d'aliments, il est conseillé d'activer la fonction Super Freezing. Pour activer la fonction appuyez sur la touche Super Freezing. Cette fonction sera activée pendant 26 à 34 heures (selon le modèle). La fonction se désactivera automatiquement ou bien en appuyant à nouveau sur la touche Super Freezing. Cette fonction ne peut être activée si le mode ECO est activé.

**Utilisation du Wi-Fi :** Il est possible d'activer/désactiver cette fonction à distance en appuyant sur la touche « Super Freezing » sur l'application

#### • FONCTION SMART COOL/ICED DRINK (13) / (6)

Pour refroidir rapidement les boissons, placer la bouteille dans le compartiment freezer et activer la fonction via la touche smart cool/iced drink. Un décompte de 30 minutes sera lancé et à la fin de celui-ci un signal sonore de 15" indiquera que la bouteille a atteint le refroidissement idéal. Il est possible de désactiver la fonction, en appuyant à nouveau sur la touche.

**Utilisation du Wi-Fi :** Il est possible d'activer/désactiver cette fonction à distance en appuyant sur la touche « Smart cool » sur l'application. Une notification vous alertera lorsque votre boisson sera fraîche

#### • FONCTION HOLIDAY (SUR LES APPAREILS TOTAL NO FROST UNIQUEMENT)

En cas d'absences prolongées, il est possible d'utiliser la fonction Holiday. Cette fonction permet de désactiver le compartiment réfrigérateur tandis que le compartiment freezer continuera à fonctionner. Ne pas oublier de sortir les aliments du compartiment réfrigérateur avant d'utiliser cette fonction. Pour l'activation, consulter la fonction Mode réfrigérateur. Pour désactiver cette fonction, configurer à nouveau la température du réfrigérateur.

**Utilisation du Wi-Fi :** Afin d'éviter des mises en route accidentelles et par conséquent de détériorer de la nourriture, il n'est pas possible d'activer la fonction "Holiday" via l'application.

Il est néanmoins possible de désactiver cette fonction via l'application (en appuyant sur la touche « Fresh Back»), ce qui réenclenchera le retour en mode Eco de votre réfrigérateur dans les 24h, prêt pour votre retour à la maison.

#### • VERROUILLAGE

Appuyer simultanément sur les boutons 12 et 13 pour activer la fonction de verrouillage (tous les autres ordres sera ignorée). Pour désactiver la fonction de verrouillage, appuyez simultanément sur les boutons 12 et 13. Avec la fonction de verrouillage activé, chaque fois que vous appuyez sur un bouton, l'écran affiche LO.

#### • Fonction de verrouillage

Appuyer sur les boutons 12 et 13 simultanément pour activer la fonction de verrouillage (toutes les autres manipulations ne seront pas prises en compte). Pour désactiver la fonction de verrouillage, appuyez de nouveau sur les boutons 12 et 13 en même temps. Avec la fonction de verrouillage activée, à chaque fois que vous appuyez sur un bouton, l'écran affichera LO.

**Utilisation du Wi-Fi :** Il est possible d'activer/désactiver cette fonction à distance en appuyant sur la touche « Display Lock » sur l'application

#### •ALARME PORTE RÉFRIGÉRATEUR

Si la porte reste ouverte pendant plus d'une minute, l'appareil émet un signal sonore. Appuyer sur la touche **MODE** si on souhaite le rendre silencieux.

**Utilisation du Wi-Fi :** Une notification push-up vous alertera sur

#### PARAMETRES DU MODEM

Veillez-vous assurez que les paramètres du modem sont exactement comme indiqués ci-dessous (se reporter au manuel du fabricant), sans quoi, il peut y avoir une perte de signal.

Parameter	Specifications
Frequency	2,402 ~ 2,480 MHz
Modulation	802.11b compatibility: DSSS (CCK-11, CCK-5.5, DQPSK-2 and DBPSK-1) 802.11g: OFDM (default)
Channel intervals	5 MHz
Channels	1-14
Transmission rate (over the air)	1-11 Mbps for 802.11b 6-54 Mbps for 802.11g
Receive sensitivity	-83 dBm typical
Output level (Class1)	0 to +12 dBm (software configurable)



#### CANDY SIMPLY-FI:

Pour obtenir des informations détaillées sur la manière de CONNECTER vos appareils et de les UTILISER au mieux, rendez-vous sur <http://www.candysimplyfi.com> ou visitez le site support dédié aux consommateurs <http://simplyfiservice.candy-hoover.com>

### Allumage / Coupure (Avec interface utilisateur externe LED)

#### Utilisation du panneau de commande

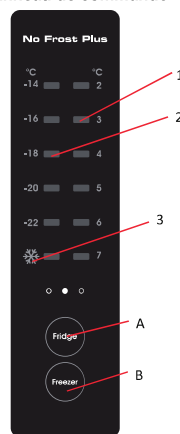

Fig.14

#### 1.1 TOUCHES DE COMMANDE

- Réglage de la température du compartiment frigo
- Réglage de la température du compartiment congélateur

#### 1.2 AFFICHAGE LED

- Température du compartiment frigo
- Température du compartiment congélateur
- Mode Congélation rapide

## 2.0 CONDITION DE FONCTIONNEMENT

- a. Après la mise sous tension, le panneau de commande s'allume à 100% pendant 3 secondes, puis l'appareil se remet à fonctionner avec les mêmes paramètres (mode et température) que lors de son dernier réglage. Le système se bloque automatiquement 25 secondes après l'utilisation de la dernière touche. Lorsque le système est bloqué, la lumière du panneau de commande s'éteint 30 secondes après l'utilisation de la dernière touche.
- b. Les deux températures préréglées du compartiment frigo et du compartiment congélateur s'affichent.

## 2.1 AFFICHAGE

- 2.1.1 Le panneau s'allume pendant 2 minutes à l'ouverture de la porte du compartiment frigo ou du compartiment congélateur. (Un seul signal de porte détecté à la fois.)
- 2.1.2 Le panneau s'allume en cas d'appui sur n'importe quelle touche, et la lumière s'éteint 2 minutes après l'utilisation de la dernière touche.
- 2.1.3 Affichage en mode de fonctionnement normal  
Affichage de la température du compartiment frigo : Indique la température correspondant au réglage actuel.  
Affichage de la température du compartiment congélateur : Indique la température correspondant au réglage actuel.

## 3.0 ILLUSTRATION DES TOUCHES

### 3.1. Réglage de la température du compartiment frigo

Après avoir appuyé sur la touche « frigo » pour passer en mode réglage de la température du frigo, la température de réglage du compartiment frigo se met à clignoter. Appuyer plusieurs fois de suite sur la touche « frigo », la température passe consécutivement par les positions 2°C, 3°C, 4°C, 5°C, 6°C, 7°C. Si le degré clignote ensuite pendant 5 secondes, cela signifie que la température sélectionnée est réglée.

### 3.2 Réglage de la température du compartiment congélateur

Après avoir appuyé sur la touche « congélateur » pour passer en mode réglage de la température du congélateur, la température de réglage du compartiment congélateur se met à clignoter. Appuyer plusieurs fois de suite sur la touche « congélateur », la température passe consécutivement par les positions -14°C, -16°C, -18°C, -20°C, -22°C. Congélation rapide (symbole de flocon de neige). Si le degré clignote ensuite pendant 5 secondes, cela signifie que la température sélectionnée est réglée.

### 3.3 Congélation rapide

Comme décrit au point 3.2, si le mode Congélation rapide a été sélectionné et que la LED du signal clignote pendant 5 secondes, cela signifie que l'appareil est en mode Congélation rapide.

Sélectionner le mode Congélation rapide,

- si l'appareil est en cours de décongélation, l'appareil interrompt la procédure de décongélation et passe en mode Congélation rapide.
- s'il se passe plus de 12 heures entre la dernière procédure de décongélation et le choix du mode Congélation rapide, l'appareil passe immédiatement en mode Congélation rapide. Dans le cas contraire, l'appareil passe directement en mode Congélation rapide.

Pendant le mode Congélation rapide,

- la température du compartiment congélateur est réglée sur -25°C, l'appareil fonctionne selon les procédures de réglage de la température du compartiment congélateur.
- le compartiment frigo ou réfrigération fonctionne selon les procédures de réglage de la température.
- en mode Congélation rapide, si l'appareil est hors tension, le réglage Congélation rapide est mémorisé, et la durée de Congélation rapide est remise à zéro.
- la procédure de décongélation ne démarrera pas. Pour quitter le mode Congélation rapide,

- appuyer sur la touche « congélateur » pour choisir un autre réglage.
- durée de fonctionnement en mode Congélation rapide pendant plus de 26 heures.

Après avoir quitté le mode Congélation rapide,

- si le mode Congélation rapide dure plus de 2 heures, l'appareil lance une procédure de décongélation.
- l'appareil fonctionne avec le réglage choisi avant le passage en mode Congélation rapide.

## CONSERVATION

- Pour mieux conserver l'arôme, la substance et la fraîcheur des aliments, nous vous conseillons de les ranger dans le réfrigérateur de la façon illustrée ci-dessous sur la fig.8, en ayant soin de les envelopper dans une feuille d'aluminium ou de plastique ou bien de les placer dans des récipients munis de couvercles pour éviter la contamination réciproque.

## Zone réfrigérateur

### Fruits / Légumes

- Pour diminuer les pertes d'humidité il faut envelopper les fruits et les légumes dans des matériaux plastiques comme, par exemple, des pellicules ou des sachets puis les placer dans la zone fruits/légumes. On évite ainsi qu'ils s'abîment rapidement.

### Zones réfrigérateur

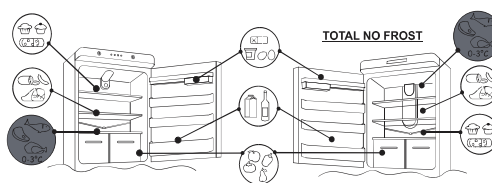

Fig. 15

La configuration la moins énergivore nécessite que les tiroirs, les boîtes de rangement et les clayettes soient positionnés dans le produit, veuillez consulter les photos ci-dessus.

### Section réfrigérée - Chill

(pas sur tous les modèles)

La zone indiquée ci-dessous est conseillée pour la viande, le poisson, la volaille, etc. Ne pas y conserver les fruits et légumes car ils pourraient se congeler.



Fig.16

## Indicateur de la température dans la zone la plus froide

(pas sur tous les modèles)

Certains modèles sont équipés d'un indicateur de la température dans le compartiment réfrigérateur dans la zone la plus froide, afin de pouvoir contrôler la température moyenne.

Ce symbole indique la zone la plus froide du réfrigérateur. (Fig.17)

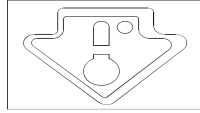

Fig.17

Contrôler que l'inscription OK soit bien visible sur l'indicateur. (Fig.18)  
Si l'inscription n'apparaît pas cela veut dire que la température est trop élevée : régler la température plus bas et attendre près de 10 heures. Contrôler à nouveau l'indicateur : si cela s'avère nécessaire, effectuer un nouveau réglage.

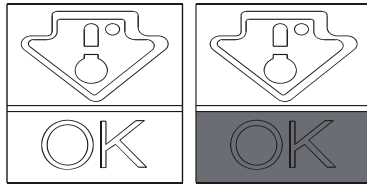

Fig.18

### NOTE :

Si on a placé des quantités importantes d'aliments ou qu'on a souvent ouvert la porte du réfrigérateur, il est normal que l'indicateur n'affiche pas OK. Attendre au moins 10 heures avant de régler le bouton sur une position plus élevée.

Positionnez des aliments différents dans des compartiments différents selon le tableau ci-dessous

Compartiments du réfrigérateur	Type d'aliments
Porte ou balconnets du compartiment réfrigérateur	<ul style="list-style-type: none"> <li>•Aliments contenant des agents de conservation naturels, tels que confitures, jus, boissons, condiments.</li> <li>•Ne pas entreposer d'aliments périssables.</li> </ul>
Bac à légumes ( tiroir à salade)	<ul style="list-style-type: none"> <li>•Les fruits, les herbes et les légumes doivent être placés séparément dans le bac à légumes.</li> <li>•Ne pas conserver les bananes, oignons, pommes de terre et l'ail au réfrigérateur.</li> </ul>
Clayette du réfrigérateur - milieu	<ul style="list-style-type: none"> <li>•Produits laitiers, œufs</li> </ul>
Clayette du réfrigérateur - supérieure	<ul style="list-style-type: none"> <li>•Les aliments qui n'ont pas besoin de cuisson, comme les aliments prêts à consommer, les charcuteries et les restes.</li> </ul>
Tiroir(s)/grille du congélateur	<ul style="list-style-type: none"> <li>•Aliments destinés à être conservés longtemps.</li> <li>•Tiroir inférieur pour la viande crue, la volaille, le poisson.</li> <li>•Tiroir central pour les légumes surgelés, les frites.</li> <li>•Grille supérieure pour les crèmes glacées, fruits congelés, produits de boulangerie congelés.</li> </ul>

## Zone freezer

Les aliments congelés se conservent environ un mois dans les compartiments  
Pour les compartiments **\* \*\* \*** respecter le tableau ci-dessous. **\* \* \***

La congélation ne peut s'effectuer que dans les compartiments **\* \*\* \***

2 - 3 MOIS			
4 - 6 MOIS			
6 - 8 MOIS			
10 - 12 MOIS			

## Conseils pratiques

Répartir les aliments sur les tablettes de manière homogène afin que l'air puisse circuler correctement et les refroidir.

• Éviter le contact entre les aliments et le fond du compartiment réfrigérateur.

• Ne pas y mettre d'aliments chauds car ils pourraient altérer les aliments déjà présents et augmenter la consommation d'énergie.

• Enlever les emballages des aliments avant de les placer à l'intérieur.

• Ne jamais mettre à l'intérieur de la vaisselle ou d'autres récipients qui n'aient pas été lavés auparavant.

• Ne pas obstruer les ouvertures de ventilation de l'air froid avec des aliments.

• Ne pas obstruer la tablette en verre du bac à légumes pour permettre la circulation correcte de l'air.

• Ne pas conserver les bouteilles dans le compartiment congélateur car elles pourraient exploser une fois congelées.

• En cas de coupure de courant prolongée laisser les portes fermées afin que les aliments restent froids le plus longtemps possible.

• L'installation de l'appareil dans un endroit chaud et humide, avec des ouvertures fréquentes de la porte et la conservation d'une grande quantité de légumes, peut entraîner la formation de condensation et avoir une influence sur les performances de l'appareil.

• Pour éviter une consommation d'énergie majeure, il est déconseillé d'ouvrir souvent ou pendant longtemps les portes.

• Il est suggéré de régler la température à 4°C dans le compartiment réfrigérateur et, si possible, à -18°C dans le compartiment congélateur.

• Pour la plupart des catégories d'aliments, le temps de stockage le plus long dans le compartiment réfrigérateur est atteint avec des températures plus froides. Étant donné que certains produits particuliers (comme les fruits et légumes frais) peuvent être endommagés par des températures plus froides, il est suggéré de les conserver dans les bacs à légumes, s'il y en a. Dans le cas contraire, maintenir un réglage moyen du thermostat.

• Pour les aliments congelés, se reporter à la durée de conservation inscrite sur l'emballage des aliments. Cette durée de conservation est atteinte lorsque le réglage respecte les températures de référence du compartiment (une étoile -6°C, deux étoiles -12°C, trois étoiles -18°C).

## CONGÉLATION

• Les aliments doivent être frais.

• Congeler les aliments par petites quantités afin de les congeler plus rapidement. Ne jamais dépasser la quantité maximale indiquée sur la plaque d'identification.

• Pendant la congélation ne pas ouvrir la porte du freezer.

• Les aliments doivent être fermés hermétiquement..

• Séparer les aliments à congeler de ceux déjà congelés.

• Étiqueter les sachets ou les récipients pour conserver un inventaire des aliments congelés.

• Une fois décongelés, ne jamais recongeler les aliments et les consommer rapidement.

### NOTE :

• APPAREILS SANS AFFICHEUR

Normalement, il n'est pas nécessaire d'intervenir sur le bouton du thermostat. Dans le cas uniquement où l'on remarque un refroidissement excessif des produits contenus dans le réfrigérateur il est conseillé de tourner légèrement le bouton du thermostat vers 0. (Fig.19)

À la fin de la congélation, replacer le bouton sur la position habituelle.

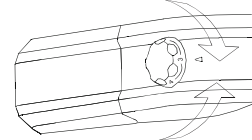
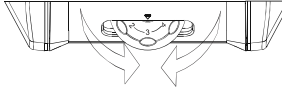

Fig.19

## Appareils avec afficheur

Voir **Allumage / Coupure de l'afficheur**.

Pour les appareils présentant un compartiment freezer NO FROST, activer la fonction SUPER FREEZING 8 heures avant d'y placer des aliments. Pour les autres appareils, activer la fonction SUPER FREEZING au moment où l'on y place des aliments.

## DÉGIVRAGE

### Dégivrage du compartiment réfrigérateur

Durant son fonctionnement normal, le réfrigérateur se dégivre automatiquement.

Il n'est pas nécessaire de sécher les gouttes d'eau sur le fond ou d'éliminer le givre (cela dépend du fonctionnement). L'eau est envoyée vers l'arrière via le trou d'évacuation présent et la chaleur du compresseur provoque son évaporation.

• Faire en sorte que la conduite d'évacuation de l'eau (fig.20) dans le compartiment réfrigérateur reste propre, pour éviter qu'il y ait de l'eau à l'intérieur.

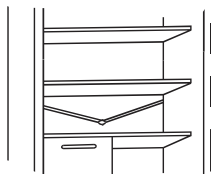

Fig.20

### Dégivrage du compartiment congélateur

(appareils statiques sans technologie NO-FROST)

Quand la couche de givre présente dans le congélateur dépasse 3 mm il est conseillé d'effectuer le dégivrage car la consommation d'énergie augmente.

1) Tourner le bouton sur la position "0". (fig.21)

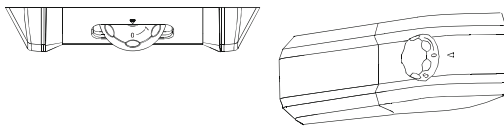

Fig.21

- 2) Débrancher le câble d'alimentation.
- 3) Sortir les aliments surgelés et les placer temporairement dans un endroit frais.
- 4) Laisser la porte du congélateur ouverte pour accélérer le dégivrage.
- 5) Récupérer l'eau au fond de l'appareil.
- 6) Essuyer le congélateur.
- 7) Rebrancher le câble d'alimentation et placer le bouton du thermostat sur la position souhaitée.
- 8) Attendre un peu puis remettre les aliments surgelés à l'intérieur.

#### ATTENTION :

Éviter impérativement l'utilisation de flammes nues ou d'appareils électriques, comme des appareils de chauffage, des nettoyeurs vapeur, des bougies, des lampes à pétrole et autres pour accélérer le dégivrage.

Ne pas raclez avec un couteau ou un objet pointu pour éliminer le givre ou la glace présente. Ceux-ci peuvent endommager le circuit du réfrigérant, dont une fuite peut provoquer un incendie ou blesser les yeux.

### Dégivrage du compartiment congélateur

(appareils NO-FROST)

Le dégivrage est automatique.

## ENTRETIEN ET NETTOYAGE

### Éclairage (en fonction du modèle)

#### Remplacement de l'ampoule

Pour changer l'ampoule placer le bouton du thermostat sur 0 et débrancher le câble d'alimentation. Enlever le couvercle de protection (fig.22), la remplacer par une de la même puissance que celle indiquée sur la protection.

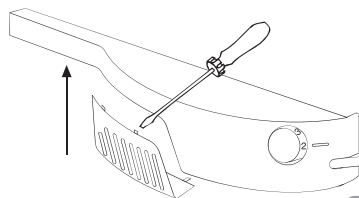

Fig.22

#### MISE EN GARDE :

- La lampe fournie avec cet appareil est une « lampe pour usage spécial » qui ne peut être utilisée qu'avec l'appareil fourni. Cette « lampe pour usage spécial » ne peut pas être utilisée pour l'éclairage domestique.
- Ne pas toucher l'ampoule si elle est restée allumée pendant longtemps car elle pourrait être extrêmement chaude.

#### Éclairage LED (le cas échéant)

Si l'appareil est équipé d'un éclairage à LED, s'adresser au service technique pour son remplacement.

Par rapport à une ampoule traditionnelle, les LED durent plus longtemps et sont écologiques.

## Nettoyage

#### ATTENTION :

- Avant toute opération, débrancher le réfrigérateur afin d'éviter des décharges électriques.
- Ne pas verser de l'eau directement sur l'extérieur ou à l'intérieur du réfrigérateur car cela pourrait provoquer l'oxydation de l'isolation électrique et l'endommager.

#### IMPORTANT :

Pour éviter que les surfaces à l'intérieur et les composants en plastique se fendillent, tenir compte des conseils suivants :

- Nettoyer toute trace d'huile alimentaire sur les composants en plastique.
- Les parties internes, les joints et les parties externes doivent être nettoyés avec un chiffon imbibé d'eau tiède et de bicarbonate de soude ou bien d'un savon neutre. Ne pas utiliser de solvants, ammoniac, eau de Javel ou produits abrasifs.
- Enlever les accessoires, comme par exemple les tablettes, du réfrigérateur et de la porte. Laver dans de l'eau chaude savonneuse. Rincer et essuyer soigneusement.
- L'arrière de l'appareil a tendance à accumuler la poussière, qu'il est possible d'éliminer avec un aspirateur, après avoir éteint et débranché l'appareil. Ceci permet une meilleure efficacité énergétique.

## ÉCONOMIES D'ÉNERGIE

Pour accroître vos économies d'énergie, nous vous conseillons de prendre ces précautions :

- Installer l'appareil loin de toute source de chaleur et ne pas le placer en plein soleil, vérifier que la pièce soit bien aérée.
- Éviter de placer des aliments chauds à l'intérieur du réfrigérateur pour ne pas augmenter la température à l'intérieur ce qui entraînerait un fonctionnement continu du compresseur.
- Ne pas entasser trop d'aliments pour garantir une bonne circulation de l'air.
- Dégivrer l'appareil s'il y a de la glace (voir DÉGIVRAGE) pour faciliter la transmission du froid.
- En cas de panne de courant nous vous conseillons de ne pas ouvrir le réfrigérateur.
- Ouvrir et laisser les portes de l'appareil ouvertes le moins possible.
- Éviter de régler le thermostat sur des températures trop froides.
- Éliminer la poussière présente au dos de l'appareil (voir NETTOYAGE).
- Total No Frost Audy (affichage sur la porte) : retirer tous les paniers du congélateur.
- Total No Frost (avec interface utilisateur interne pour le réfrigérateur et bouton de réglage pour le congélateur) : retirer les autres paniers du congélateur mais garder le tiroir inférieur en place.
- Modèle Frost Free : retirer les autres paniers du congélateur mais garder le tiroir inférieur en place.
- Tous les modèles statiques normaux : retirer tous les tiroirs du congélateur.

## ÉVITER LES BRUITS

Au cours de son fonctionnement, le réfrigérateur fait des bruits absolument normaux, notamment :

- **RONRONNEMENT** quand le compresseur est en marche.
- **GARGOUILLIS** et **SIFFLEMENTS LÉGERS** lors du passage du réfrigérant à travers les tubes.
- **CLIQUETIS** ou **DÉCLICS** lors du fonctionnement ou de l'arrêt du compresseur.

Mesures permettant de réduire le bruit causé par les vibrations :

- **L'appareil n'est pas mis à niveau** : régler les pieds pour mettre le meuble à niveau.
- **Les récipients se touchent** : éviter le contact entre les récipients et les pots en verre.
- **L'appareil touche** : installer l'appareil loin des autres meubles ou électroménagers.
- **Les tiroirs, tablettes, bacs vibrent** : contrôler si les accessoires internes sont correctement montés.

### NOTE :

**Le gaz réfrigérant fait du bruit même quand le compresseur est arrêté : ce n'est pas un défaut, c'est normal.**

**Si on entend un cliquetis à l'intérieur de l'appareil c'est normal car cela est dû à la dilation des différents matériaux.**

## SENS DE LA PORTE

Les portes de l'appareil peuvent être changées de côté afin de permettre l'ouverture à droite ou à gauche en fonction des exigences.

### ATTENTION :

- Le changement de côté des portes doit être effectué par du personnel technique qualifié.
- Le changement de côté des portes n'est pas couvert par la garantie.

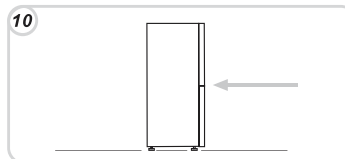
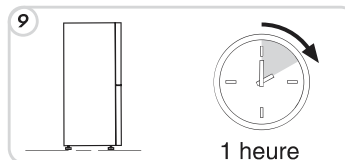
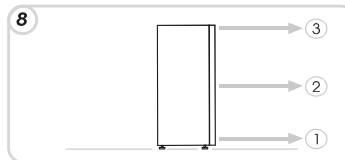
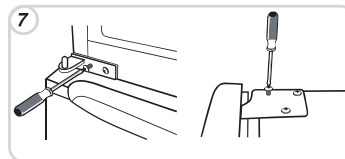
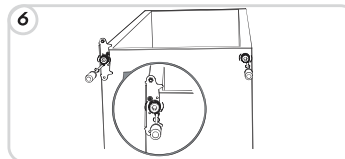
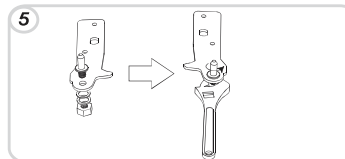
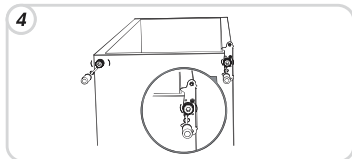
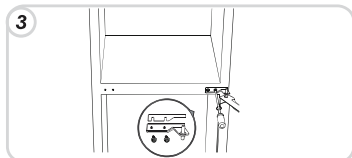
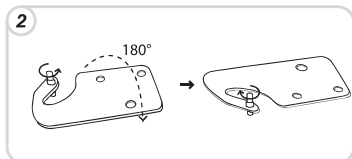
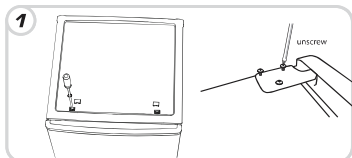

## Réversibilité de la porte (ÉLECTRONIQUE)

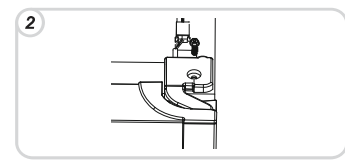
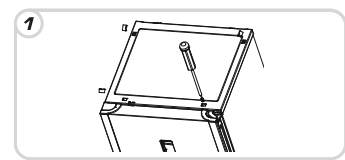

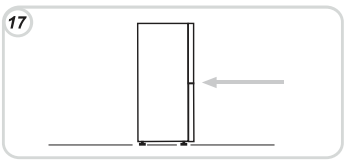
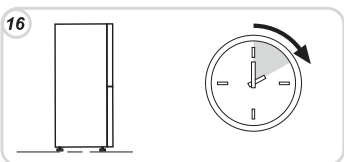
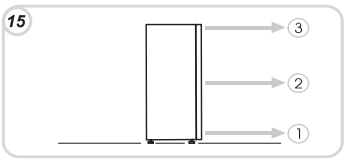
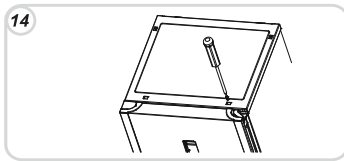
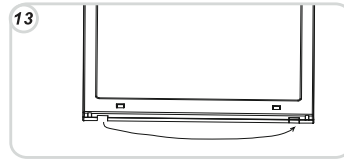
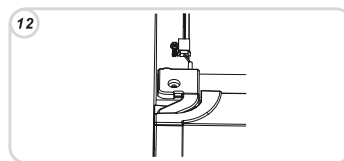
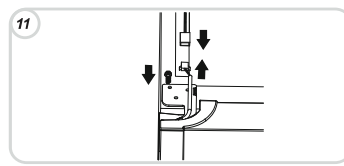
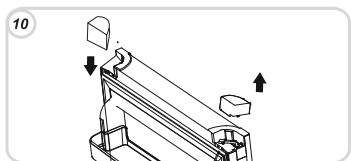
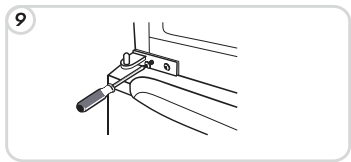
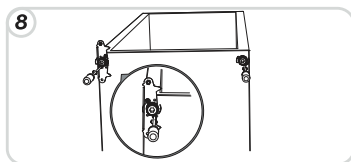
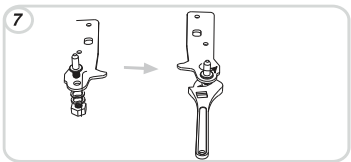
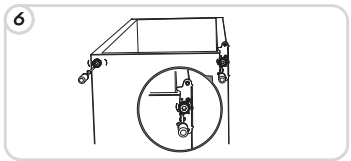
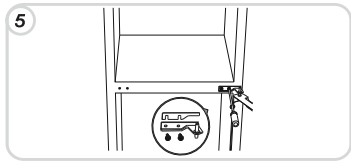
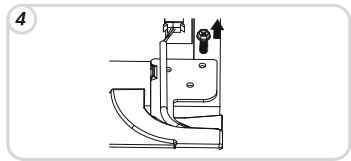
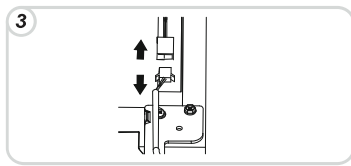

### MISE HORS SERVICE DE L'APPAREIL

- Si l'appareil n'est pas utilisé pendant longtemps :
- 1) Éteindre l'appareil (**voir Fonctionnement**).
  - 2) Débrancher la fiche ou désactiver le dispositif de sécurité.
  - 3) Nettoyer l'appareil.
  - 4) Laisser les portes de l'appareil ouvertes.

## ANOMALIES ET SOLUTIONS

ANOMALIE	CAUSE	SOLUTION
<b>La lampe située à l'intérieur ne s'allume pas.</b>	<ul style="list-style-type: none"> <li>• L'ampoule est grillée.</li> <li>• Il n'y a pas de courant.</li> <li>• L'interrupteur de la porte est bloqué</li> </ul>	<ul style="list-style-type: none"> <li>• Changer l'ampoule (voir Éclairage).</li> <li>• Le câble d'alimentation est mal branché.</li> <li>• Vérifier que l'appareil ne soit pas éteint. (voir Réglage de la température).</li> <li>• Vérifier qu'il y ait du courant dans l'habitation.</li> <li>• Vérifier qu'elle bouge.</li> </ul>
<b>Le réfrigérateur et le congélateur ne refroidissent pas beaucoup.</b>	<ul style="list-style-type: none"> <li>• Les portes ne sont pas fermées.</li> <li>• Les portes sont souvent ouvertes.</li> <li>• La température est mal réglée.</li> <li>• Le réfrigérateur et le congélateur ont été trop remplis.</li> <li>• La température ambiante est trop basse.</li> <li>• Il n'y a pas de courant.</li> </ul>	<ul style="list-style-type: none"> <li>• Vérifier que les portes et les joints se ferment correctement.</li> <li>• Éviter d'ouvrir inutilement les portes pendant un certain temps.</li> <li>• Vérifier la position du bouton ou le réglage de la température et s'il est possible de refroidir davantage (Voir Réglage de la température).</li> <li>• Attendre que les températures du réfrigérateur ou du congélateur se stabilisent.</li> <li>• Vérifier que la température ambiante soit conforme aux indications de la plaque d'identification (voir Installation).</li> <li>• Le câble d'alimentation est mal branché.</li> <li>• Vérifier que l'appareil ne soit pas éteint (voir Réglage de la température).</li> <li>• Vérifier qu'il y ait du courant dans l'habitation.</li> </ul>
<b>Les aliments dans le réfrigérateur gèlent.</b>	<ul style="list-style-type: none"> <li>• Le dos de l'appareil est trop près du mur.</li> <li>• La température est mal réglée.</li> <li>• Aliments au contact du fond.</li> <li>• La congélation de trop d'aliments frais provoque une baisse de la température dans le réfrigérateur.</li> </ul>	<ul style="list-style-type: none"> <li>• Éloigner l'appareil du mur (voir Installation).</li> <li>• Vérifier la position du bouton ou le réglage de la température (Voir Réglage de la température) et s'il est possible de baisser la température.</li> <li>• Éloigner les aliments du fond du réfrigérateur.</li> <li>• Ne pas dépasser la quantité maximale à congeler (voir Congélation).</li> </ul>
<b>Le fond du compartiment réfrigérateur est mouillé ou présente des gouttes.</b>	<ul style="list-style-type: none"> <li>• Appareils qui ne sont pas NoFrost : le tuyau d'évacuation pourrait être obstrué.</li> </ul>	<ul style="list-style-type: none"> <li>• Nettoyer le tuyau d'évacuation avec un bâtonnet ou autre objet similaire pour permettre à l'eau de s'écouler.</li> </ul>
<b>Des gouttes ou de l'eau sont présentes sur le fond du réfrigérateur.</b>	<ul style="list-style-type: none"> <li>• Fonctionnement normal du réfrigérateur.</li> </ul>	<ul style="list-style-type: none"> <li>• Ce n'est pas un défaut (voir Dégivrage).</li> </ul>
<b>Présence d'eau dans le bac à légumes.</b>	<ul style="list-style-type: none"> <li>• L'air ne circule pas.</li> <li>• Les légumes et les fruits sont trop humides.</li> </ul>	<ul style="list-style-type: none"> <li>• Vérifier que des aliments bloquant la circulation de l'air ne soient pas posés sur la tablette en verre du bac à légumes.</li> <li>• Envelopper les fruits et les légumes avec des matériaux plastiques comme, par exemple, des pellicules, des sachets ou des récipients.</li> <li>• Vérifier que les portes soient fermées et que les joints se ferment correctement.</li> <li>• Éviter d'ouvrir inutilement les portes pendant un certain temps.</li> <li>• Vérifier que la température ambiante soit conforme aux indications de la plaque d'identification (voir Installation).</li> <li>• Positionner le bouton du thermostat sur des chiffres bas/ Configurer sur l'écran une température plus chaude.</li> <li>• Dégivrer l'appareil (voir Dégivrage).</li> </ul>
<b>Le moteur fonctionne en continu.</b>	<ul style="list-style-type: none"> <li>• Les portes ne sont pas fermées.</li> <li>• Les portes sont souvent ouvertes.</li> <li>• La température ambiante est trop élevée.</li> <li>• L'épaisseur du givre est supérieure à 3 mm.</li> </ul>	<ul style="list-style-type: none"> <li>• Vérifier que les portes soient fermées et que les joints se ferment correctement.</li> <li>• Éviter d'ouvrir inutilement les portes pendant un certain temps.</li> <li>• Vérifier que la température ambiante soit conforme aux indications de la plaque d'identification (voir Installation).</li> <li>• Positionner le bouton du thermostat sur des chiffres bas/ Configurer sur l'écran une température plus chaude.</li> <li>• Dégivrer l'appareil (voir Dégivrage).</li> </ul>
<b>La température de certaines parties externes est élevée.</b>	<ul style="list-style-type: none"> <li>• Présence du tube anti-condensation.</li> </ul>	<ul style="list-style-type: none"> <li>• C'est normal : les températures sont élevées pour éviter que de la condensation se forme dans certaines zones.</li> </ul>
<b>Les surgelés se décongèlent</b>	<ul style="list-style-type: none"> <li>• La température ambiante est inférieure à la plage de la classe climatique du produit. Le compresseur se met rarement à fonctionner</li> <li>• La porte du freezer n'est pas fermée.</li> </ul>	<ul style="list-style-type: none"> <li>• Déplacer l'appareil dans un local plus chaud ou chauffer l'environnement.</li> <li>• Vérifier que la porte soit fermée et que le joint se ferme correctement.</li> </ul>
<b>Formation de condensation sur l'extérieur</b>	<ul style="list-style-type: none"> <li>• L'environnement est trop humide.</li> </ul>	<ul style="list-style-type: none"> <li>• Déplacer l'appareil dans un local moins humide.</li> </ul>

**SI LE PROBLÈME N'EST PAS RÉSOLU, CONTACTER LE CENTRE D'ASSISTANCE, COMMUNIQUER LE TYPE D'ANOMALIE ET LES INFORMATIONS PRÉSENTES SUR LA PLAQUE D'IDENTIFICATION DE L'APPAREIL SITUÉE À L'INTÉRIEUR DU COMPARTIMENT RÉFRIGÉRATEUR :**

- Le modèle de l'appareil.
- Le numéro de série.

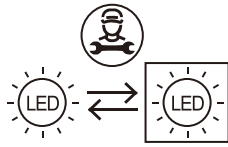

Source lumineuse remplaçable (LED uniquement)  
par un professionnel

Ce produit contient une source lumineuse de classe d'efficacité énergétique G.

#### GARANTIE

La garantie minimale est : 2 ans pour les pays de l'UE, 3 ans pour la Turquie, 1 an pour le Royaume-Uni, 1 an pour la Russie, 3 ans pour la Suède, 2 ans pour la Serbie, 5 ans pour la Norvège, 1 an pour le Maroc, 6 mois pour l'Algérie, pas de garantie légale requise pour la Tunisie.

#### DISPONIBILITÉ DES PIÈCES DE RECHANGE

Les thermostats, les capteurs de température, les cartes de circuit imprimé et les sources lumineuses sont disponibles pour une période minimale de sept ans à compter de la mise sur le marché de la dernière unité du modèle;

Les poignées de porte, gonds de porte, plateaux et bacs, sont disponibles pour une période minimale de sept ans, et les joints de porte sont disponibles pour une période minimale de 10 ans à compter de la mise sur le marché de la dernière unité du modèle;

Pour plus d'informations sur le produit, veuillez consulter <https://eprel.ec.europa.eu/> ou scannez le QR sur l'étiquette énergétique fournie avec l'appareil

Pour contacter l'assistance technique, visitez notre site Internet: <https://corporate.haier-europe.com/en/> . Dans la section «websites», choisissez la marque de votre produit et votre pays. Vous serez redirigé vers le site Web spécifique où vous pouvez trouver le numéro de téléphone et le formulaire pour contacter l'assistance technique.

<b>SICHERHEITSHINWEISE</b>	<b>70</b>
<b>INSTALLATION</b>	<b>72</b>
<b>FUNKTIONSWEISE</b>	<b>73</b>
<b>KONSERVIERUNG</b>	<b>79</b>
<b>TIEFKÜHLEN</b>	<b>80</b>
<b>ABTAUEN</b>	<b>80</b>
<b>WARTUNG UND REINIGUNG</b>	<b>81</b>
<b>ENERGIEEINSPARUNG</b>	<b>81</b>
<b>GERÄUSCHBILDUNG VERMEIDEN</b>	<b>82</b>
<b>TÜRANSCHLAG LINKS ODER RECHTS</b>	<b>82</b>
<b>AUSSERBETRIEBNAHME DES GERÄTS</b>	<b>83</b>
<b>FUNKTIONSTÖRUNGEN UND ABHILFEN</b>	<b>84</b>

Wir danken Ihnen, dass Sie dieses Produkt gekauft haben.

Vor dem Gebrauch Ihres Kühlschranks lesen Sie bitte diese Bedienungsanleitung aufmerksam durch, um seine Leistungen auf das Beste nutzen zu können.

Bewahren Sie die gesamte Dokumentation für den späteren Gebrauch oder weitere Besitzer auf.

Dieses Produkt ist nur für den Gebrauch im Haushalt oder ähnliche Verwendungen bestimmt, wie z. B.:

- den Küchenbereich für das Personal in Geschäften, Büros oder anderen Arbeitsumgebungen.
- Betriebsgebäude, den Gebrauch durch Gäste in Hotels, Motels und anderen Wohnumgebungen
- in Bed and Breakfasts

- Catering-Dienste und ähnliche Verwendungen, die nicht dem Einzelhandel dienen.

Dieses Gerät ist ausschließlich zur Aufbewahrung von Lebensmitteln vorgesehen. Jeder andere Verwendungszweck ist als gefährlich zu betrachten. Der Hersteller haftet nicht für eventuelle Unterlassungen. Wir empfehlen außerdem, die Garantiebedingungen zur Kenntnis zu nehmen.

## SICHERHEITSHINWEISE

Der Kühlschrank enthält ein Kältegas (R600a: Isobutan) und ein Schaumtreibmittel (Cyclopentane) zur Isolierung, die sehr umweltfreundlich, aber entflammbar sind. Bitte halten Sie die folgenden Regeln ein, um Gefahren vorzubeugen:

- Vor jedem Eingriff am Gerät den Netzstecker ziehen.
- Das Kühlsystem an der Rückseite und im Inneren des Geräts enthält ein Kältemittel. Achten Sie daher darauf, die Leitungen nicht zu beschädigen.
- Wenn Sie am Kühlsystem ein Leck feststellen, nicht die Netzsteckdose berühren und unbedingt offene Flammen vermeiden.  
Das Fenster öffnen und den Raum gut lüften. Wenden Sie sich an den Kundenservice, um das Gerät reparieren zu lassen.
- Wenn sich an den Innenwänden eine Eisschicht bildet, diese nicht mit einem Messer oder sonstigen scharfen Gegenständen abkratzen. Scharfe Gegenstände können den Kühlkreislauf beschädigen, das austretende Kältemittel kann sich entzünden und reizt die Augen.
- Das Gerät nicht in Umgebungen mit feuchter, öliger oder staubiger Atmosphäre installieren sowie vor direkter Sonneneinstrahlung und Wasser schützen.
- Das Gerät nicht in der Nähe von Hitzequellen oder entflammaren Materialien installieren.
- Zum Anschluss keine Verlängerungskabel und Adapter verwenden.
- Das Netzkabel nicht stark spannen oder biegen und den Netzstecker nicht mit nassen Händen berühren.
- Den Netzstecker und/oder das Netzkabel nicht beschädigen - Stromschlag - und Brandgefahr!
- Den Netzstecker sauber halten. Starke Staubablagerungen erhöhen die Brandgefahr.
- Keine mechanischen oder sonstigen Hilfsmittel verwenden, um den Abtauvorgang zu beschleunigen.
- Auf keinen Fall offene Flammen oder elektrische Geräte wie Heizelemente oder Dampfstrahlreiniger sowie keine Kerzen, Öllampen oder Ähnliches verwenden, um den Abtauvorgang zu beschleunigen.
- In der Nähe des Kühlschranks keine brennbaren Sprays wie z.B. Farbsprays aufbewahren - Explosions- und Brandgefahr!
- Im Inneren des Kühlschranks keine elektrischen Geräte benutzen, es sei denn, sie sind vom Hersteller ausdrücklich zugelassen.

- Keine brennbaren und hoch flüchtigen Substanzen wie Äther, Benzin, Flüssiggas, Propan, Sprühdosen, Klebstoffe, reinen Alkohol usw. im Kühlschrank aufbewahren - Explosionsgefahr!
  - Keine Medikamente oder Materialien für wissenschaftliche Forschungen aufbewahren. Material, dessen Aufbewahrung eine strenge Temperaturkontrolle erfordert, kann verderben oder unkontrollierte Reaktionen auslösen, die möglicherweise gefährlich sind.
  - Die Lüftungsgitter am Gehäuse des Geräts und innerhalb der Einbauöffnung frei halten.
  - Keine Gegenstände oder mit Wasser gefüllten Behälter auf das Gerät stellen.
  - Nicht versuchen, den Kühlschrank selbst zu reparieren. Technische Eingriffe dürfen ausschließlich von qualifiziertem Servicepersonal ausgeführt werden.
- Dieses Gerät kann von Kindern ab 8 Jahren und darüber verwendet werden und Personen mit eingeschränkten physischen, sensorischen oder geistigen Fähigkeiten oder mangels Erfahrung wenn sie durch eine für die Sicherheit verantwortliche Person über die Betriebs- und Sicherheitsanweisung aufgeklärt wurden sind und diese befolgen. Kinder dürfen mit dem Gerät nicht spielen. Die Reinigung und Wartung darf nicht von Kindern vorgenommen werden. Wenn Sie den Thermostatkegel entgegen dem Uhrzeigersinn drehen, dann ertönt ein Signal und das Gerät wird ausgeschaltet.
- Dass die Steckdose für den Gerätestecker geeignet ist. Bitten Sie andernfalls einen zugelassenen Techniker darum, den Stecker zu ersetzen und verwenden Sie keine Verlängerungsschnüre und/oder Mehrfachsteckdosen.
- Nach der Installation des Geräts müssen das Stromkabel und die Steckdose leicht erreichbar sein.

Die inneren Teile des Gefrierschranks oder die tiefgefrorenen Lebensmittel nicht mit feuchten oder nassen Händen berühren, da dies zu Hautverletzungen führen kann.

Die Verwendung von offenem Feuer oder elektrischen Geräten wie Heizgeräten, Dampfreinigern, Kerzen, Petroleumlampen oder ähnlichem zum Beschleunigen des Abtauvorgangs unbedingt vermeiden. Keine Messer oder spitzen Gegenstände verwenden, um Frost oder Eis im Kühlschrank zu entfernen. Mit diesen Gegenständen kann der Kühlkreis beschädigt werden, dessen Leckagen Brände verursachen oder die Augen schädigen können.

Dieses Gerät enthält einen UV-Strahler. Schauen Sie nicht direkt in die Lichtquelle.

für freistehende Geräte: „Dieses Kühlgerät ist nicht für die Verwendung als Einbaugerät bestimmt.“;

#### Entsorgung von Altgeräten



Dieses Gerät ist entsprechend der europäischen Richtlinie 2012/19/EU als elektrisches / elektronisches Altgerät (WEEE) gekennzeichnet. Elektrische und elektronische Altgeräte enthalten vielfach noch wertvolle Materialien. Sie enthalten aber auch schädliche Stoffe, die für ihre Funktion und Sicherheit notwendig waren.

Altgeräte (WEEE) einer speziellen Verwertung zugeführt werden, damit die schädlichen Stoffe ordnungsgemäß entfernt und entsorgt werden bzw. wertvolle Rohstoffe der Wiederverwertung zugeführt werden können.

Sie können mit der Beachtung der folgenden simplen Hinweise einen wichtigen Beitrag dazu leisten, dass elektrische und elektronische Altgeräte (WEEE) der menschlichen Gesundheit und der Umwelt nicht schaden:

- Elektrische- und elektronische Altgeräte (WEEE) sollten keinesfalls wie Rest- oder Haushaltsmüll behandelt werden.
- Nutzen Sie stattdessen die an Ihrem Wohnort eingerichteten kommunalen oder gewerblichen Sammelstellen zur Rückgabe und Verwertung elektrischer und elektronischer Altgeräte (WEEE). Informieren Sie sich, ob ggf. in Ihrem Land bzw. Ihrer Region für große/sperrige elektrische und elektronische Altgeräte (WEEE) eine Abholung angeboten wird. Sorgen Sie in jedem Falle dafür, dass Ihr Altgerät bis zum Abtransport kindersicher aufbewahrt wird.

In einigen Ländern sind Händler unterbestimmten Voraussetzungen beim Gerätereuekauf auch zur Rücknahme des Altgerätes verpflichtet, wenn das Altgerät dem neuen Fabrikat in der Funktion entspricht.

#### Konformität

Mit der Anbringung des  -Zeichens am Gerät zeigen wir an, dass wir sämtliche für dieses Produkt geltenden und notwendigen europäischen Sicherheits-, Gesundheits- und Umweltstandards einhalten und hierfür haftbar sind.

#### INSTALLATION

##### HINWEISE:

- Das Gerät nicht an feuchten oder nassen Orten installieren, da die Isolierung beeinträchtigt werden und zu Verlusten führen könnte. Außerdem könnte sich an der Außenseite desselben Kondenswasser ansammeln.
- Das Gerät nicht in Aussenbereichen oder in der Nähe von Wärmequellen aufstellen, noch es direkter Sonneneinstrahlung aussetzen.

Das Gerät funktioniert innerhalb der angegebenen Umgebungstemperaturen korrekt:

- erweiterte gemäßigte Zone (SN): „Dieses Kühlgerät ist für die Verwendung bei Umgebungstemperaturen von 10 °C bis 32 °C bestimmt.“;
  - gemäßigte Zone (N): „Dieses Kühlgerät ist für die Verwendung bei Umgebungstemperaturen von 16 °C bis 32 °C bestimmt.“;
  - subtropische Zone (ST): „Dieses Kühlgerät ist für die Verwendung bei Umgebungstemperaturen von 16 °C bis 38 °C bestimmt.“;
  - tropische Zone (T): „Dieses Kühlgerät ist für die Verwendung bei Umgebungstemperaturen von 16 °C bis 43 °C bestimmt.“;
- (siehe Leistungsschild des Produkts)

- Keine mit Flüssigkeit gefüllten Behälter auf dem Gerät abstellen.

- Warten Sie mindestens 3 Stunden nach der endgültigen Positionierung ab, bevor Sie das Gerät in Betrieb nehmen.

1 Vergewissern sie sich, dass der Raum um den Kühlschrank herum für die Belüftung ausreicht. In der Abbildung (Abb. 1) wird der erforderliche Mindestraum für die Installation des Kühlschranks dargestellt. Wird ein größerer Abstand von der Wand eingehalten, verbraucht der Kühlschrank weniger Strom.

Der Einsatz des Kühlschranks auf geringerem Raum als dem in den Abbildungen unten angegebenen (Abb. 1) könnte eine nicht korrekte Funktionsweise, hohe Geräuschentwicklung und Defekte verursachen.

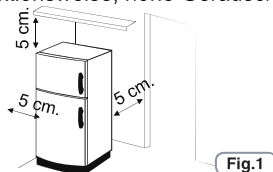

2 Wenn vorhanden, das Wandabstandsstück im hinteren Geräteteil in zentraler Position installieren. (Abb. 2)

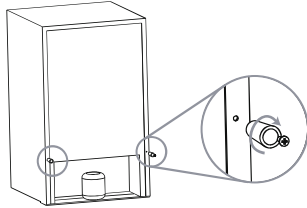

(Abb.2)

3 Die FüÙe einstellen, um die Stabilität des Geräts zu gewährleisten und Erschütterungen und Geräuschentwicklung zu vermeiden (Abb. 3). Ist der vordere Teil höher als der rückwärtige Teil, kann die Tür leichter geschlossen werden.

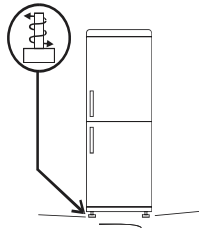

(Abb.3)

#### HINWEIS:

Ist Ihr Kühlschrank aus rostfreiem Stahl oder weist andere besondere Oberflächenbearbeitungen auf, kann er zum Schutz der Oberflächen mit einer abziehbaren Schutzfolie versehen sein.

Um diese Schutzfolie abzuziehen, keine scharfen Gegenstände verwenden, die die Oberfläche beschädigen könnten.

#### Elektrischer Anschluss

Das Gerät nach dem Transport senkrecht aufstellen und mindestens 2-3 Stunden abwarten, bevor es an das Stromnetz angeschlossen wird. Vor dem Einstecken des Steckers in die Steckdose, Folgendes sicherstellen:

- Dass die Steckdose geerdet ist und den gesetzlichen Vorschriften entspricht.
- Dass die Steckdose für die Höchstleistung des Geräts geeignet ist, die auf dem Kennschild des Kühlschranks angegeben ist.
- Dass die Versorgungsspannung innerhalb der auf dem Kennschild des Kühlschranks angegebenen Werte liegt.
- Dass die Steckdose für den Gerätestecker geeignet ist. Bitte Sie andernfalls einen zugelassenen Techniker darum, den Stecker zu ersetzen und verwenden Sie keine Verlängerungsschnüre und/oder Mehrfachsteckdosen.
- Nach der Installation des Geräts müssen das Stromkabel und die Steckdose leicht erreichbar sein.
- Das Kabel darf keine Biegungen oder Quetschungen aufweisen.
- Das Kabel muss regelmäßig kontrolliert und darf nur durch zugelassene Techniker ersetzt werden.
- Das Unternehmen haftet im Fall der Nichtbeachtung dieser Bestimmungen nicht.

#### Gerätestart

Das gesamte Verpackungsmaterial im Inneren des Geräts entfernen und mit Wasser und Bicarbonat oder Neutralseife waschen.

Nach der Installation zwei bis drei Stunden abwarten, damit der Kühl-/Gefrierschrank die Möglichkeit hat, sich auf normaler Betriebstemperatur zu stabilisieren, bevor frische oder tiefgefrorene Lebensmittel darin untergebracht werden.

Wird das Versorgungskabel abgezogen, mindestens fünf Minuten abwarten, bevor der Kühl-/Gefrierschrank wieder eingeschaltet wird. Nun ist das Gerät einsatzbereit.

### FUNKTIONSWEISE

#### Ein-/Ausschalten (Mit internem Drehknopf)

- Die Thermostatgruppe zur Steuerung des Geräts ist im Inneren des Kühlraums untergebracht (Abb. 4). Drehen Sie den Thermostatregler über die Position "0" hinaus. Das Licht ist eingeschaltet, wenn die

Kühlschranktür geöffnet ist.

Wird der Regler auf "0" gestellt, wird das Gerät vollkommen ausgeschaltet.



Abb.4

#### Temperaturregelung (kein Display)

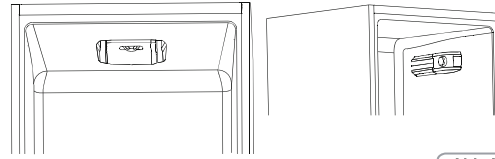

Abb.5

Die Temperaturregelung beider Abschnitte erfolgt durch Drehen des Thermostatreglers (Abb. 5).

Wählen Sie die gewünschte Position:

- Niedrigere Temperatur im Kühlschrank und im Gefriergerät durch Drehen in Richtung MAX → • •
- Höhere Temperatur im Kühlschrank und im Gefriergerät durch Drehen in Richtung 0.

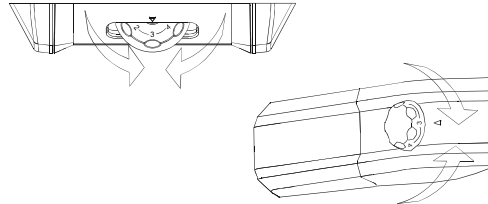
#### Kühlraum Umluftkühlung (falls vorhanden)

Der Ventilator ist werkseitig auf OFF eingestellt.

Um zu aktivieren, drücken Sie den Schalter (Abb. 6)

Um den Energieverbrauch zu optimieren, ist es empfehlenswert, dass Sie den Ventilator nur einschalten, wenn die Umgebungslufttemperatur 28/30 °C übersteigt.



Abb.6

#### Die LED-UVA Leuchten (wenn vorhanden)

Die LED-UVA Leuchten aktivieren ein Titanium Filter der eine <<photokatalytische>> Reaktion erzeugt und Bakterien in der Luftzirkulation des Kühlschranks beseitigt. Diese Reaktion funktioniert, wenn die Kühlschranktür geschlossen ist, um zu verhindern das die gereinigte Luft austritt. In Geräten mit Umluftkühlung (statische und frostfreie Geräte) ist dieses System im Umluftventilator (Sky-Fan) integriert und funktioniert jedes Mal, wenn der Kompressor in Betrieb ist. In Total No Frost Geräten ist es in der Sky-Box (Umluftventilator) eingebaut und funktioniert ebenfalls immer, wenn der Kompressor in Betrieb ist. Der Filter dient für einen dauerhaften Betrieb und muss daher nicht gewechselt werden."

Das antibakterielle System muss während der Prüfung des Energieverbrauchs ausgeschaltet werden.

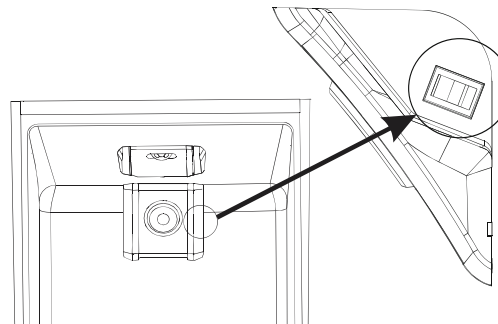

Abb.7

### Ein-/Ausschalten (mit internem Bedienteil und NFC)

Bedienfeld

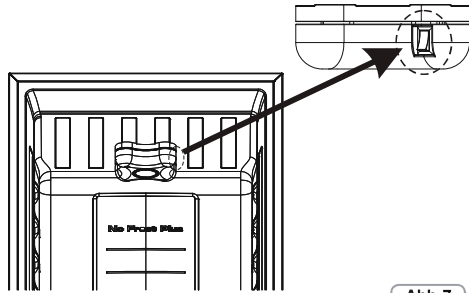

Abb.8

1. LED-Temperaturanzeige
2. Temperaturregler
3. Taste ON/OFF
4. Taste Smart Touch

#### Einschalten:

Den Netzstecker mit einer Steckdose verbinden. Wenn alle Temperaturanzeigen ausgeschaltet sind, die Taste ON/OFF (3) eine Sekunde gedrückt halten. Die Taste ON/OFF (3) loslassen. Das Einschalten des Geräts wird durch die Aktivierung einer Temperatureinstellung und ein akustisches Signal bestätigt.

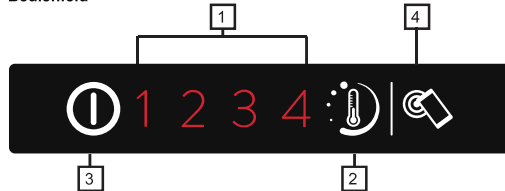
#### Ausschalten:

Die Taste ON/OFF (3) eine Sekunde gedrückt halten. Die Taste ON/OFF (3) loslassen, das Gerät schaltet sich aus. Dies wird durch das Ausschalten der LED-Temperaturanzeige und ein akustisches Signal bestätigt. Beim Neustart des Geräts nach einem Stromausfall wird es mit den zuletzt gespeicherten Einstellungen eingeschaltet.

### Einstellen der Temperatur

Die Taste für die Temperatureinstellung drücken, bis die gewünschte Kühlstufe erreicht ist. Stufe 1 entspricht der höchsten und Stufe 4 der niedrigsten Temperatur. Für den Normalbetrieb wird die Einstellung einer Zwischenstufe (Stufe 2) empfohlen.

On/Off 1 2 3 4  
Die Taste (2) kürzer als 2 s drücken, um die Temperatureinstellung zu ändern.

On/Off 1 2 3 4

#### Menü für erweiterte Einstellungen:

Über dieses Menü können innerhalb der Kühlstufen weitere Unterstufen ausgewählt werden.

On/Off 1 2 3 4  
Die Taste (2) länger als 2 Sekunden drücken, anschließend blinkt die LED 2.

On/Off 1 2 3 4  
Beim nächsten Drücken der Taste (2) für weniger als 2 Sekunden wird die Zwischenstufe eingestellt. Für die weiteren Kühlstufen analog vorgehen.

On/Off 1 2 3 4

On/Off 1 2 3 4

Wird die Taste (2) für 5 Sekunden nicht erneut gedrückt, werden die aktuellen Einstellungen gespeichert.

Die Kühlstufen in den erweiterten Einstellungen sind in der Reihenfolge von der wärmsten zur kältesten angeordnet, wie z.B. 2, 2/1, 2/2, 2/3, 2/4. Auf diese Weise können für jede Hauptkühlstufe 4 Unterstufen eingestellt werden.

#### Alarm Tür offen:

Bleibt die Tür für länger als 90 Sekunden offen, ertönt ein akustisches Signal. Um das Signal zu deaktivieren, die Tür schließen oder die Taste (2) drücken.

### SMART TOUCH

Dieses Gerät ist mit der Smart Touch-Technologie ausgestattet, die es ermöglicht, über eine App mit Android-Smartphones zu interagieren, die ihrerseits mit der Funktion NFC (Near Field Communication) ausgestattet sind.

- Laden Sie die *Candy simply-Fi*-App auf Ihr Smartphone herunter.

Die *Candy simply-Fi*-App ist für Tablets und Smartphones mit Android- und iOS-Betriebssystemen verfügbar. Allerdings ist eine Interaktion mit dem Haushaltsgerät und die Nutzung der Vorteile der Smart Touch-Technologie nur über Android-Smartphones möglich, die entsprechend des folgenden Funktionsschemas mit der NFC-Technologie ausgestattet sind:

Android-Smartphone mit NFC-Technologie	Interaktion mit Gerät und Inhalten
Android-Smartphone ohne NFC-Technologie	Nur Inhalte
Android-Tablet	Nur Inhalte
Apple iPhone	Nur Inhalte
Apple iPad	Nur Inhalte

### FUNKTIONEN

Die wichtigsten Funktionen, die über die App zur Verfügung stehen, sind wie folgt:

- **Fine Temperature Level Setting** – Zum Einstellen der Temperatur auch in Zwischenschritten (0,5; 1; 1,5; 2; 2,5; 3; 3,5; 4; 4,5).
- **Smart Boost** – Zum Aktivieren der Schnellkühlfunktion für Kühlschrank und Gefrierfach.
- **Eco Mode** – Der gesamte Kühlschrank wird automatisch auf Stufe 2 (+5°, -18°) gestellt.
- **My Statistics** – Kühlstatistiken und Tipps für einen effizienteren Betrieb des Haushaltsgeräts.
- **Smart Care** – Direkte Verknüpfung zum Benutzerhandbuch und zur Online-Hilfe.

Alle Infos zu den Smart Touch-Funktionen erhalten Sie, indem Sie die App im DEMO-Mode durchgehen oder unter:  
[www.candysmarttouch.com](http://www.candysmarttouch.com)

### SO VERWENDEN SIE SMART TOUCH

## ERSTE INBETRIEBNAHME - Registrierung des Haushaltsgeräts

- Öffnen Sie in Ihrem Android-Smartphone das Menü Einstellungen und aktivieren Sie im Menü für WLAN und Netzwerke die NFC-Funktion.

Der Vorgang der NFC-Aktivierung kann je nach Version des Android-Betriebssystems verschieden sein. Weitere Informationen finden Sie im Handbuch des Smartphones.

- Aktivieren Sie die Smart Touch-Schaltfläche, indem Sie die NFC-Antenne auf der Sky LED durch zwei Sekunden drücken aktivieren. Das Smart Touch-Symbol wird eingeschaltet.



- Öffnen Sie die App, erstellen Sie ein Benutzerprofil und registrieren Sie das Haushaltsgerät. Befolgen Sie dazu die Anweisungen auf dem Display des Telefons oder befolgen Sie den am Gerät befindlichen Quick Guide.

Weitere Informationen, Häufig gestellte Fragen und ein Video zur einfachen Registrierung finden Sie unter:  
[www.candysmarttouch.com/how-to](http://www.candysmarttouch.com/how-to)

## NÄCHSTER EINSATZ – Regelmäßiger Gebrauch

- Jedes Mal, wenn Sie das Haushaltsgerät über die App verwalten möchten, müssen Sie zuerst über die Smart Touch-Schaltfläche den Smart Touch-Modus aktivieren.
- Achten Sie darauf, dass Ihr Telefon entsperrt ist (nicht im Standby-Modus) und dass Sie die NFC-Funktion aktiviert haben. Befolgen Sie dann die oben erwähnten Schritte.
- Wenn Sie eine Funktion aktivieren möchten (z.B. Smart Boost), wählen Sie diese über die App aus.
- Befolgen Sie dazu die Anweisungen auf dem Display des Telefons, HALTEN SIE ES AUF das Smart Touch-Logo auf der Sky-LED, wenn die App Sie dazu auffordert.



Abb.9

## HINWEIS:

Halten Sie das Smartphone so, dass die NFC-Antenne auf seiner Rückseite auf das Smart Touch-Logo auf dem Haushaltsgerät zeigt (siehe unten).

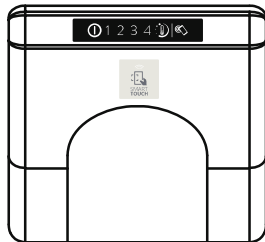

Wenn Sie nicht wissen, wo sich die NFC-Antenne befindet, bewegen Sie das Smartphone in einer Kreisbewegung leicht über das Smart Touch-Logo, bis die App die Verbindung bestätigt. Damit die Datenübertragung erfolgreich ist, MUSS DAS SMARTPHONE UNBEDINGT WÄHREND DES GESAMTEN VORGANGS ÜBER DAS BEDIENFELD GEHALTEN WERDEN; das Haushaltsgerät meldet dann den ordnungsgemäßen Ausgang des Vorgangs und informiert Sie, wenn Sie das Smartphone wieder wegnehmen können.

Dicke Handyhüllen oder metallische Aufkleber auf dem Smartphone können die Datenübertragung zwischen Haushaltsgerät und Handy beeinträchtigen oder verhindern. Entfernen Sie diese daher nötigenfalls.

Der Austausch einiger Bestandteile des Smartphone (z.B. Abdeckung, Akku usw.) durch Teile, die nicht original vom Hersteller stammen, kann dazu führen, dass die NFC-Antenne entfernt wird und die App nicht mehr verwendet werden kann.

Die Verwaltung und Bedienung des Geräts über die App ist nur aus der „unmittelbaren Nähe“ möglich, das heißt, eine dezentrale Bedienung (z.B. aus einem anderen Zimmer oder aus dem Garten) funktioniert nicht.

## Ein-/Ausschalten

(mit internem Bedienteil für Kühlschrank und Knopf für Gefrierfach)

### Bedienteil

#### 1. Einstellskala:



Abb.10

#### 2. EINSTELLTASTE C

Drücken Sie diese Taste, um die aktuelle Kühlschranktemperatur einzustellen und den Schnellgefriermodus zu wählen.

#### 3. BETRIEBSANZEIGE

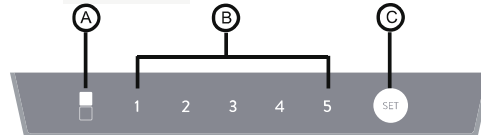
A. Schnellgefrieren: LEDs an: Schnellgefriermodus. Andernfalls: Schnellgefriermodus aus.

B. Temperatureinstellung für das Kühlfach. Die Zahl unter der LED gibt die eingestellte Temperatur an.

#### 4. BETRIEBSZUSTAND

Nach dem Einschalten leuchten alle LEDs eine Sekunde lang, und das Gerät läuft mit der identischen Einstellung (Modus und Temperatur) wie beim letzten Betrieb. Beim erstmaligen Einschalten läuft das Gerät mit den Standardvorgaben.

#### 5. Tiefkühlen

##### 5.1. Aufrufen des Schnellgefriermodus.

Um Lebensmittel in kurzer Zeit tiefzukühlen, können Sie den Schnellgefriermodus benutzen.

Halten Sie die Taste C mindestens drei Sekunden lang gedrückt, um den Schnellgefriermodus zu aktivieren. Die linke LED leuchtet auf.

##### 5.2. Schnellgefriermodus beenden

Der Schnellgefriermodus wird in folgenden Fällen ausgeschaltet:

- wenn Sie die Taste mindestens drei Sekunden lang gedrückt halten, um eine andere Einstellung zu wählen;
- wenn der Schnellgefriermodus länger als 50 Stunden eingeschaltet war.

5.3. Nach Beendigung des Schnellgefriermodus kehrt das Gerät wieder in den Betriebszustand zurück, in dem es sich zuvor befand. Die linke LED erlischt.

5.4. Im Schnellgefriermodus können Sie die Temperatureinstellung des Kühlfachs nicht mit der Taste C ändern. In diesem Fall blinkt die linke LED als Hinweis auf eine Fehlbedienung.

#### 6. Temperaturregelung des Kühlfachs

Drücken Sie (nicht im Schnellgefriermodus) wiederholt die Taste C. Die Temperatureinstellung ändert sich daraufhin wie folgt: 2°C, 3°C, 4°C, 6°C, 8°C. Mit jeder Tastenbetätigung ändert sich die Temperatur um ein Grad; die Zahl unterhalb der LED gibt die jeweilige Temperatur an.

##### Nützliche Tipps:

Wählen Sie bitte anhand der Tabelle unten die geeignete Kühlschranktemperatur.

Umgebungstemperatur	Empfohlene Temperatur
Sommer (>32°C)	4°C, 6°C, 8°C
Normal	4°C
Winter (<13°C)	2°C, 3°C, 4°C

#### 7. Speicherfunktion bei Stromausfall

Bei einem Stromausfall werden die jeweils aktuellen Einstellungen gespeichert. Wenn die Stromversorgung wiederhergestellt ist, nimmt das Gerät den Betrieb automatisch mit den zuvor gespeicherten Einstellungen wieder auf.

#### 8. Verzögerungsschutzfunktion

Das Gerät hat eine Funktion, die den Start des Kompressors aus Vorsichtsgründen verzögert. Falls der Kompressor gestoppt wurde, kann er frühestens nach Ablauf von 5 Minuten wieder gestartet werden.

#### 9. Störungsbeseitigungstipps

1. Falls der Temperatursensor des Kühlfachs einen Defekt hat, blinkt die LED unter der Ziffer „2“ kontinuierlich.
2. Falls der Abtausensor einen Defekt hat, blinkt die LED unter der Ziffer „3“ kontinuierlich.
3. Falls der Umgebungstemperatursensor einen Defekt hat, blinkt die unter der Ziffer „4“ kontinuierlich.
4. Falls die Kommunikation zwischen Benutzerschnittstelle und Hauptplatine gestört ist, blinken alle LEDs

#### 10. Temperaturregelung des Gefrierfachs

##### 1. Einstellknopf für die Gefrierfachtemperatur:

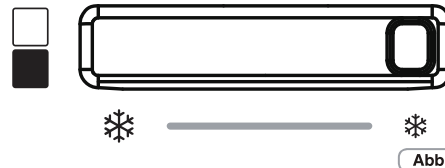

##### 2. Gefrierfachtemperatur einstellen

Die Gefrierfachtemperatur lässt sich mit dem Einstellknopf ändern. Dadurch wird die Luftverteilung zwischen Kühlschrank und Gefrierfach verändert.

##### 3. Anpassen der Gefrierfachtemperatur

- a. Die Gefrierfachtemperatur kann mit dem Knopf eingestellt werden; sie steigt stufenweise, indem der Knopf von links nach rechts bewegt wird.
- b. Wenn sich der Knopf ganz rechts befindet, steigt der Luftstrom vom Gefrierfach zum Kühlschrank auf den Maximalwert und die Temperatur im Gefrierfach steigt. Diese Betriebsart sollte nur verwendet werden, wenn das Gefrierfach leer oder wenig gefüllt ist.
- c. Wenn sich der Knopf ganz links befindet, sinkt der Luftstrom vom Gefrierfach zum Kühlschrank auf den Minimalwert und die Temperatur im Gefrierfach sinkt. Diese Betriebsart sollte nur verwendet werden, wenn das Gefrierfach vollständig gefüllt ist. Diese Betriebsdauer sollte nicht mehr als acht Stunden betragen.
- d. Unter normalen Bedingungen sollte sich der Temperaturkopf in der Mittelstellung befinden. Der Temperaturbereich kann jedoch jederzeit an die jeweilige Befüllsituation angepasst werden.

Dieses Modell hat keine Einstellung auf dem Bedienteil, mit der sich das Gerät ein- oder ausschalten lässt. Die einzige Möglichkeit, das Gerät ein- oder auszuschalten, besteht darin, das Netzkabel anzuschließen bzw. abzutrennen.

#### Ein-/Ausschalten

**Gerät im Standby:** Zum Ausschalten der TOTAL NO FROST-Geräte über die MODE-Taste die Gefrierschrankfunktion auswählen und unter Verwendung der Pfeile 7-8 das Symbol - anzeigen. Für alle anderen Geräte über die MODE-Taste die Kühlschrankfunktion auswählen und unter Verwendung der Pfeile 7-8 das Symbol - anzeigen.

##### ACHTUNG:

Das Gerät bleibt bis zum Abziehen des Versorgungskabels mit Strom versorgt



Abb.12

### Temperaturregelung (Mit digitaler externer Benutzeroberfläche)

Die voreingestellten Werte sind: +5 (Bereich +1÷+7) für den Kühlschrank und -18 (Bereich -16÷-22) für den Gefrierschrank.

Nach dem Ausschalten oder einer längeren Unterbrechung der Stromversorgung wird das Gerät mit den zuvor eingegebenen Temperaturen eingeschaltet.

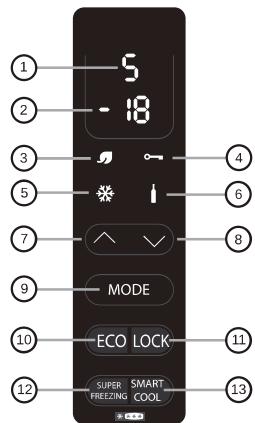
#### • MODE-FUNKTION (9)

Durch Betätigen der Taste Mode hat man die Möglichkeit, die Temperaturen des Kühl- und Gefrierschranks zu regeln.

**Kühlschrank**

Durch einmaliges Betätigen der Taste Mode wird die Kühlschranktemperatur geregelt.

Die gewünschte Position kann durch Betätigen der Pfeile 7-8 eingegeben werden.

Position 1 kälteste Einstellung, Position 7 am wenigsten kalte Einstellung. Wenn es sich bei dem Gerät um ein Total No Frost handelt, wird nach dem Wert 1 H eingeblendet (Holiday).

**Gefrierschrank**

Durch zweimaliges Betätigen der Taste Mode wird die gewünschte Position des Gefrierschranks eingestellt: -16 weniger kalt, -22 am kältesten. Wählen Sie den gewünschten Wert, warten Sie drei Sekunden lang und die Temperatur wird eingestellt.

#### • ECO-FUNKTION (10) / (3)

Durch Aktivieren dieser Funktion optimiert das Gerät die Energieleistung durch automatische Einstellung der Idealtemperatur, um die Konservierung der Lebensmittel bei einem niedrigeren Energieverbrauch zu garantieren.

Um die Eco-Funktion auszuschalten, erneut die Taste betätigen.

#### • LOCK-FUNKTION (11) / (4)

Durch Betätigen der Lock-Taste wird die Tastensperre aktiviert (jeder andere Befehl wird ignoriert). Um diese zu deaktivieren, erneut die Lock-Taste betätigen.

#### • SUPER FREEZING-FUNKTION (12) / (5)

Um eine große Menge an Lebensmitteln einzufrieren, wird empfohlen, die Super Freezing-Funktion zu aktivieren. Um die Funktion zu aktivieren, die Super Freezing-Taste betätigen. Diese Funktion wird (je nach Modell) 26-34 Stunden lang aktiviert. Die Funktion wird automatisch deaktiviert, bzw. durch erneutes Betätigen der Super Freezing-Taste.

#### • SMART COOL-/ICED DRINK-FUNKTION (13) / (6)

Um Getränke schnell zu kühlen, die Flasche in das Gefrierfach geben und die Funktion über die Taste Smart cool-/iced drink aktivieren. Es beginnt ein Countdown von 30 Minuten, an dessen Ende ein 15" langes akustisches Signal ertönt und anzeigt, dass die Flasche die ideale Kühlung erreicht hat. Die Funktion kann deaktiviert werden, indem erneut die Taste betätigt wird.

#### • HOLIDAY-FUNKTION (NUR AUF TOTAL NO FROST-GERÄTEN)

Im Fall längerer Abwesenheiten kann die Holiday-Funktion eingesetzt werden.

Diese Funktion gestattet es, den Kühlschrankabschnitt zu deaktivieren, während der Gefrierschrankabschnitt in Betrieb bleibt. Vergewissern Sie sich, alle Lebensmittel aus dem Kühlschrankabschnitt entfernt zu haben, bevor Sie diese Funktion einsetzen. Hinsichtlich der Aktivierung siehe Mode-Funktion des Kühlschranks. Um diese Funktion zu deaktivieren, die Kühlschranktemperatur neu eingeben.

#### • KÜHLSCHRANKTÜRALARME

Bleibt die Tür länger als eine Minute geöffnet, sendet das Gerät ein akustisches Signal aus. Die MODE-Taste betätigen, wenn dieses unterdrückt werden soll.

### Temperaturregelung (Mit digitaler externer Benutzeroberfläche)

**Gerät im Standby:** Zum Ausschalten der TOTAL NO FROST-Geräte über die MODE-Taste die Gefrierschrankfunktion auswählen und unter Verwendung der Pfeile 7-8 das Symbol - anzeigen. Für alle anderen Geräte über die MODE-Taste die Kühlschrankfunktion auswählen und unter Verwendung der Pfeile 7-8 das Symbol - anzeigen.

#### ACHTUNG:

Das Gerät bleibt bis zum Abziehen des Versorgungskabels mit Strom versorgt

**Wi-Fi Nutzung:** Um versehentliche Aktivierungen zu verhindern, ist es nicht möglich, den Stand-by-Modus aus der Ferne über die APP einzustellen, da dies zu einer Verschlechterung der Lebensmittel führen kann. Sie können jedoch diese Funktion über die APP deaktivieren (Drücken der "Wake-Up" -Taste) und den Kühlschrank die Möglichkeit einräumen die ECO-Temperatur innerhalb von 24 Stunden vor Ihrer Heimreise einzustellen."



Abb.13

### Regolazione temperatura (mit displays)

Die voreingestellten Werte sind: +5 (Bereich +1÷+7) für den Kühlschrank und -18 (Bereich -16÷-22) für den Gefrierschrank.

Nach dem Ausschalten oder einer längeren Unterbrechung der Stromversorgung wird das Gerät mit den zuvor eingegebenen Temperaturen eingeschaltet.

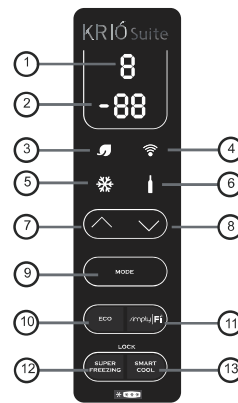
#### • MODE-FUNKTION (9)

Durch Betätigen der Taste Mode hat man die Möglichkeit, die Temperaturen des Kühl- und Gefrierschranks zu regeln.

**Kühlschrank**

Durch einmaliges Betätigen der Taste Mode wird die Kühlschranktemperatur geregelt.

Die gewünschte Position kann durch Betätigen der Pfeile 7-8 eingegeben werden.

Position 1 kälteste Einstellung, Position 7 am wenigsten kalte Einstellung. Wenn es sich bei dem Gerät um ein Total No Frost handelt, wird nach dem Wert 1 H eingeblendet (Holiday).

**Gefrierschrank**

Durch zweimaliges Betätigen der Taste Mode wird die gewünschte Position des Gefrierschranks eingestellt: -16 weniger kalt, -22 am kältesten. Wählen Sie den gewünschten Wert, warten Sie drei Sekunden lang und die Temperatur wird eingestellt.

#### • ECO-FUNKTION (10) / (3)

Durch Aktivieren dieser Funktion optimiert das Gerät die Energieleistung durch automatische Einstellung der Idealtemperatur, um die Konservierung der Lebensmittel bei einem niedrigeren Energieverbrauch zu garantieren.

Um die Eco-Funktion auszuschalten, erneut die Taste betätigen.

**Wi-Fi Nutzung:** Sie können diese Funktion aus der Ferne durch Drücken der Taste "Eco-Mode" auf der APP aktivieren/deaktivieren.

#### • FUNKTION WIFI (11) / (4)

Um das Produkt im Wi-Fi-Modus zu verwenden, schalten Sie das Gerät ein und warten Sie bis der Countdown von 9...bis...11 abgelaufen ist. Danach drücken Sie die „Simply-Fi“ Taste bis das Wi-Fi Symbol angezeigt wird und es für 3 Sekunden lang aufblinkt und 1 Sekunde lang erlischt. Wenn die WLAN-Verbindung mit dem Gerät innerhalb von 5 Minuten nicht abgeschlossen ist, schaltet die Wi-Fi Funktion automatisch aus. Es ist notwendig die Simply-Fi Taste nochmals zu drücken bis das Symbol aufleuchtet. Die Symbol-Leuchte blinkt in einem Zyklus von 1 Sekunde auf und 1 Sekunde aus. Sobald man mit dem Router verbunden ist bleibt das Wi-Fi Symbol die ganze Zeit eingeschaltet. Wenn keine Verbindung mit dem Router vorliegt blinkt das Wi-Fi Symbol für 1 Sekunde auf und erlischt für 1 Sekunde.

#### Reset

Sollte keine WLAN-Verbindung mit dem Gerät vorliegen oder ein Austausch des Routers bzw. ein Eingriff des Kundendienstes erfolgen, ist es hilfreich das Gerät zurückzusetzen. Die Reset-Funktion startet den Wi-Fi Verbindungsprozess erneut.

Um die WLAN-Verbindung zurückzusetzen halten Sie die Taste « » für 5 Sekunden bis das Display das Symbol "rr" anzeigt. Das Wi-Fi Symbol blinkt für 1 Sekunde an und erlischt für 1 Sekunde um anzuzeigen, dass die WLAN-Verbindung zurückgesetzt ist. Sobald die Verbindung zurückgesetzt ist und die WLAN-Verbindung mit dem Gerät innerhalb von 5 Minuten nicht erfolgt ist, schaltet sich die Wi-Fi Funktion automatisch aus. Es ist notwendig die Simply-Fi Taste nochmals zu drücken bis das Symbol aufleuchtet. Die Symbol-Leuchte blinkt in einem Zyklus von 1 Sekunde auf und 1 Sekunde aus.

Einstellungen die im Display zur Verfügung stehen, können über die Web-App verändert werden und umgekehrt. Das Gerät speichert die letzten Änderungen die eingestellt wurden.

#### • SUPER FREEZING-FUNKTION (12) / (5)

Um eine große Menge an Lebensmitteln einzufrieren, wird empfohlen, die Super Freezing-Funktion zu aktivieren. Um die Funktion zu aktivieren, die Super Freezing-Taste betätigen. Diese Funktion wird (je nach Modell) 26-34 Stunden lang aktiviert. Die Funktion wird automatisch deaktiviert, bzw. durch erneutes Betätigen der Super Freezing-Taste.

Wi-Fi Nutzung: Sie können diese Funktion aus der Ferne durch Drücken der Taste "Super Freezing" auf der APP aktivieren/deaktivieren.

#### • SMART COOL-/ICED DRINK-FUNKTION (13) / (6)

Um Getränke schnell zu kühlen, die Flasche in das Gefrierfach geben und die Funktion über die Taste Smart cool-/iced drink aktivieren. Es beginnt ein Countdown von 30 Minuten, an dessen Ende ein 15" langes akustisches Signal ertönt und anzeigt, dass die Flasche die ideale Kühlung erreicht hat. Die Funktion kann deaktiviert werden, indem erneut die Taste betätigt wird.

Wi-Fi Nutzung: Sie können diese Funktion aus der Ferne durch Drücken der Taste "Smart Cool" auf der APP aktivieren/deaktivieren. Eine Push-Benachrichtigung informiert Sie, wenn das Getränk fertig gekühlt ist.

#### • HOLIDAY-FUNKTION (NUR AUF TOTAL NO FROST-GERÄTEN)

Im Fall längerer Abwesenheiten kann die Holiday-Funktion eingesetzt werden.

Diese Funktion gestattet es, den Kühlschrankabschnitt zu deaktivieren, während der Gefrierschrankabschnitt in Betrieb bleibt. Vergewissern Sie sich, alle Lebensmittel aus dem Kühlschrankabschnitt entfernt zu haben, bevor Sie diese Funktion einsetzen. Hinsichtlich der Aktivierung siehe Mode-Funktion des Kühlschranks. Um diese Funktion zu deaktivieren, die Kühlschranktemperatur neu eingeben.

Wi-Fi Nutzung: Um versehentliche Aktivierungen zu verhindern, ist es nicht möglich, die Holiday Funktion per Fernzugriff über die APP zu steuern, da dies zu einer Verschlechterung der Lebensmittel führen kann. Sie können jedoch diese Funktion über die APP deaktivieren (Drücken der "Fresh Back"-Taste) und den Kühlschrank die Möglichkeit einräumen die ECO-Temperatur innerhalb von 24 Stunden vor Ihrer Heimreise einzustellen."

#### • Funktion - Tastensperre

Drücken Sie die Tasten 12 und 13 zur gleichen Zeit dann wird die Sperrfunktion aktiviert (jede andere Funktion wird ignoriert). Um die Sperrfunktion zu deaktivieren, drücken Sie die Tasten 12 und 13 nochmals gleichzeitig. Nachdem Sie die Tastensperre aktiviert haben,

wird bei jeder Betätigung einer Taste am Display LO angezeigt. Wi-Fi Nutzung: Sie können diese Funktion aus der Ferne durch Drücken der Taste "Display Lock" auf der APP aktivieren / deaktivieren.

#### • KÜHLSCHRANKTÜRALARME

Bleibt die Tür länger als eine Minute geöffnet, sendet das Gerät ein akustisches Signal aus. Die MODE-Taste betätigen, wenn dieses unterdrückt werden soll.

Wi-Fi Nutzung: Eine Push-Benachrichtigung informiert Sie über den Alarm auf Ihrer App.

#### • Modem Einstellung

Bitte überprüfen Sie die Modem-Einstellung wie genau unten angezeigt (siehe hierzu die Bedienungsanleitung), sonst kann es zu einem

Parameter	Specifications
Frequency	2,402 ~ 2,480 MHz
Modulation	802.11b compatibility: DSSS (CCK-11, CCK-5.5, DQPSK-2 and DBPSK-1) 802.11g: OFDM (default)
Channel intervals	5 MHz
Channels	1-14
Transmission rate (over the air)	1-11 Mbps for 802.11b 6-54 Mbps for 802.11g
Receive sensitivity	-83 dBm typical
Output level (Class1)	0 to +12 dBm (software configurable)



**CANDY SIMPLY-FI:**  
Weitere Informationen zum ANSCHLUSS und zur optimalen NUTZUNG Ihres Candy simplyFi-Gerätes finden Sie unter <http://www.candysimplyfi.com> oder auf der speziell hierfür eingerichteten simplyFi-Serviceinternetseite <http://simplyfiservice.candy-hoover.com>

### Regolazione temperatura

(Mit externer LED-Bedienoberfläche)

#### Verwendung des Bedienfelds



Abb.14

#### 1.1 TASTENBETRIEB

- A. Temperaturregelung des Kühlfachs
- B. Temperaturregelung des Gefrierfachs

## 1.2 LED-ANZEIGE

1. Temperatur des Kühlfachs
2. Temperatur des Gefrierfachs
3. Modus „Super Freeze“ (Super-Gefriermodus)

## 2.0 BETRIEBSZUSTAND

- a. Nach dem Einschalten ist das Bedienfeld für 3 Sekunden vollständig erleuchtet und das Gerät läuft mit der identischen Einstellung (Modus und Temperatur) wie beim letzten Betrieb. Das System wird 25 Sekunden nach letztem Tastendruck automatisch verriegelt. Nach der Verriegelung wird die Beleuchtung des Tastenfelds 30 Sekunden nach letztem Tastendruck ausgeschaltet.
- b. Beide voreingestellten Temperaturen von Kühl- und Gefrierfach werden auf der Anzeige dargestellt.

## 2.1 ANZEIGE

- 2.1.1 Das Bedienfeld erleuchtet für 2 Minuten, sobald die Tür des Kühl- oder Gefrierfachs geöffnet wird. (es wird jeweils nur ein Türsignal erfasst)
- 2.1.2 Das Bedienfeld wird durch Druck einer beliebigen Taste erleuchtet und erlischt 2 Minuten nach dem letzten Tastendruck.
- 2.1.3 Anzeige während des normalen Betriebs  
Temperaturanzeige des Kühlfachs: Zeigt die aktuell eingestellte Temperatur an.  
Temperaturanzeige des Gefrierfachs: Zeigt die aktuell eingestellte Temperatur an.

## 3.0 DARSTELLUNG DER TASTEN

### 3.1 Temperaturregelung des Kühlfachs

Nach dem Druck der Taste „Fridge“ (Kühlschrank) für den Einstellungsmodus der Kühlschranktemperatur blinkt die eingestellte Temperatur des Kühlfachs. Durch mehrmaliges Betätigen der Taste „Fridge“ lässt sich die Temperatur in einem Zyklus von „2 °C, 3 °C, 4 °C, 5 °C, 6 °C, 7 °C“ einstellen, wobei die ausgewählte Temperatur nach 5-sekündigem Blinken als eingestellt gilt.

### 3.2 Temperaturregelung des Gefrierfachs

Nach dem Druck der Taste „Freezer“ (Gefrierschrank) für den Einstellungsmodus der Gefrierschranktemperatur blinkt die eingestellte Temperatur des Gefrierfachs. Durch mehrmaliges Betätigen der Taste „Freezer“ lässt sich die Temperatur in einem Zyklus von „-14 °C, -16 °C, -18 °C, -20 °C, -22 °C, Super Freezing (Schneeflocken-Symbol)“ einstellen, wobei die ausgewählte Temperatur nach 5-sekündigem Blinken als eingestellt gilt.

### 3.3 Super Freezing

Wie in Abschnitt 3.2 beschrieben, wird der Modus „Super Freezing“ nach der Auswahl von „Super Freezing“ und 5-sekündigem Blinken aktiviert.

Nach der Auswahl des Modus „Super Freezing“

- beendet das Gerät bei ausgewähltem Abtauvorgang diesen Zyklus zuerst, bevor der Modus „Super Freeze“ aktiviert wird.
- Sollte der Zeitraum zwischen dem letzten Abtauvorgang und der Auswahl von „Super Freeze“ länger als 12 Stunden betragen, beginnt das Gerät unmittelbar den Abtauvorgang, bevor es den Modus „Super Freeze“ aktiviert; andernfalls wird das Gerät sofort in den Modus „Super Freeze“ versetzt.

Während des Modus „Super Freeze“:

- wird die Temperatur des Gefrierfachs auf -25 °C eingestellt und das Gerät läuft mit den Steuerungsregeln des Gefrierfachs;
- wird das Kühl- oder Gefrierfach dessen Steuerungsregeln zur Temperaturregelung einhalten;
- wird dessen Temperatureinstellung im Falle einer Unterbrechung der Stromversorgung beibehalten und die „Super Freezing“-Zeit zurückgesetzt;
- wird kein Abtauvorgang gestartet.

- Der Modus „Super Freezing“ wird verlassen:
- wenn die Taste „Freezer“ zur Auswahl einer anderen Einstellung betätigt wird;
- wenn die Betriebszeit im Modus „Super Freezing“ mehr als 26 Stunden beträgt.

Nach dem Verlassen des Modus „Super Freezing“:

- führt das Gerät den Abtauvorgang aus, wenn der Modus „Super Freeze“ für mehr als 2 Stunden betrieben wurde;
- wird das Gerät mit der identischen Einstellung vor der Auswahl des Modus „Super Freeze“ betrieben.

## KONSERVIERUNG

- Um das Aroma, den Nährwert und die Frische der Lebensmittel einwandfrei zu erhalten, empfehlen wir, diese im Kühlschrank zu positionieren wie in Abb. 8 unten dargestellt. Wickeln Sie die Speisen in Aluminium- oder Plastikfolien oder legen Sie sie in zweckmäßige Behälter mit Deckel, um den Kontakt miteinander zu vermeiden.

## Kühlschrankbereich

### Obst / Gemüse

- Um die Flüssigkeitsverluste von Obst und Gemüse zu verringern, müssen diese in Kunststoff gehüllt werden wie z. B. Folien oder Beutel und dann im Obst-/Gemüsebereich untergebracht werden. Auf diese Weise wird ein schnelles Verderben vermieden.

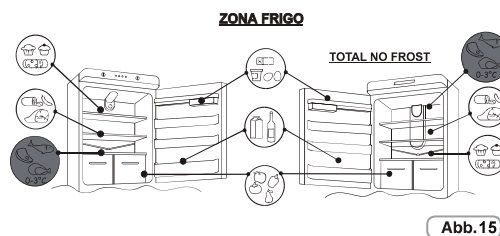

Die energiesparendste Konfiguration erfordert den Einsatz von Schubladen, Lebensmittelboxen und Regalböden im Produkt, siehe die obigen Bilder.

### Kühlabschnitt - Chil

(nicht auf allen Modellen)

Der im Anschluss beschriebene Bereich wird für Fleisch, Fisch, Geflügel, etc. empfohlen. Kein Obst oder Gemüse darin aufbewahren, dass darin gefrieren kann.



## Temperaturanzeige im kältesten Bereich

(nicht auf allen Modellen)

Einige Modelle sind mit einer Temperaturanzeige im kältesten Bereich des Kühlschrankfachs ausgestattet, um die Kontrolle der Durchschnittstemperatur zu gestatten.

Dieses Symbol zeigt den kältesten Bereich des Kühlschranks an. (Abb.17)



Abb.17

Kontrollieren, ob auf der Temperaturanzeige die Aufschrift OK gut lesbar ist. (Abb.18)

Erscheint diese Schrift nicht, bedeutet dies, dass die Temperatur zu hoch ist:

die Temperatur auf eine kältere Position stellen und ca. 10 Stunden abwarten. Dann erneut die Anzeige kontrollieren: wenn erforderlich eine erneute Einstellung vornehmen.

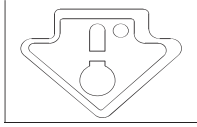

Abb.18

### HINWEIS:

Werden große Mengen an Lebensmitteln aufbewahrt oder die Kühlschranktür wurde häufig geöffnet, ist es normal, dass die Anzeige nicht OK anzeigt. Mindestens 10 Stunden abwarten, bevor der Regler auf eine höhere Position gestellt wird.

Positionieren Sie verschiedene Lebensmittel in verschiedenen Fächern gemäß der folgenden Tabelle

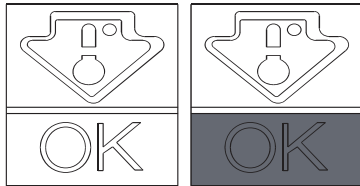
Kühlschrankfach	Art von Essen
Tür oder Balkon des Kühlfachs	<ul style="list-style-type: none"> <li>•Lebensmittel mit natürlichen Konservierungsstoffen wie Marmeladen, Säften, Getränken und Gewürzen.</li> <li>•Lagern Sie keine verderblichen Lebensmittel</li> </ul>
Crisper Schubladen (Salatschubladen)	<ul style="list-style-type: none"> <li>•Obst, Kräuter und Gemüse sollten separat in den Crisperbehälter gegeben werden</li> <li>•Lagern Sie Bananen, Zwiebeln, Kartoffeln und Knoblauch nicht im Kühlschrank</li> </ul>
Kühlschrankregal - Mitte	<ul style="list-style-type: none"> <li>•Milchprodukte, Eier</li> </ul>
Kühlschrankregal - oben	<ul style="list-style-type: none"> <li>•Lebensmittel, die nicht gekocht werden müssen, wie verzehrfertige Lebensmittel, Wurstwaren und Essensreste.</li> </ul>
Gefrierschublade (n) / Tablett	<ul style="list-style-type: none"> <li>•Lebensmittel zur Langzeitlagerung</li> <li>•Untere Schublade für rohes Fleisch, Geflügel und Fisch</li> <li>•Mittlere Schublade für gefrorenes Gemüse, Pommes</li> <li>•Oberes Tablett für Eis, gefrorenes Obst und gefrorene Backwaren.</li> </ul>

## Gefrierschrankbereich

Die Konservierung der tiefgefrorenen Lebensmittel beträgt in den Aufbewahrungsfächern ca. einen Monat. ✖ ✖

Hinsichtlich der Fächer beachten Sie bitte die untenstehende Tabelle. ✖ ✖ ✖

Das Tiefkühlen erfolgt nur in den Aufbewahrungsfächern ✖ ✖ ✖

2 - 3 MONATE	
4 - 6 MONATE	
6 - 8 MONATE	
10 - 12 MONATE	

## Praktische Tipps

Die Lebensmittel gleichmäßig auf den Ablagen anordnen, um zu gestatten, dass die Luft korrekt zirkulieren und diese kühlen kann.

• **Den Kontakt der Lebensmittel mit der Rückwand des Kühlschranks vermeiden.**

• Keine warmen Lebensmittel unterbringen, da diese zum Verderb der bereits vorhandenen führen und den Energieverbrauch erhöhen können.

• Vor dem Unterbringen der Lebensmittel die Verpackungen entfernen.

• Kein Geschirr oder andere Behälter in den Kühlschrank stellen, wenn diese nicht zuvor gewaschen wurden.

• Die Eintrittsöffnungen der Kaltluft nicht durch Lebensmittel verdecken.

• Die Glasablage des Gemüsefachs nicht abdecken, um die korrekte Luftzirkulation zu gestatten.

• Keine Flaschen im Gefrierfach aufbewahren, da diese nach dem Gefrieren platzen können.

• **Bei längerem Stromausfall die Türen geschlossen halten, damit die Lebensmittel so lange wie möglich kalt bleiben.**

• **Die Installation des Geräts an einem feuchten und warmen Ort bei häufigem Öffnen der Türen und Aufbewahrung einer großen Menge von Gemüse kann zur Bildung von Kondenswasser führen und**

die Leistungen des Geräts beeinflussen.

• **Um einen höheren Energieverbrauch zu vermeiden, wird von häufigem oder längerem Öffnen der Türen abgeraten.**

•Es wird empfohlen, die Temperatur im Kühlschrankfach auf 4 °C und, wenn möglich, im Gefrierfach auf -18 °C einzustellen.

•Bei den meisten Arten von Lebensmitteln wird die längste Lagerzeit im Kühlschrankfach bei kälteren Temperaturen erreicht. Da bestimmte Produkte (wie frisches Obst und Gemüse) bei kälteren Temperaturen Schaden nehmen können, sollten sie möglichst im Gemüsefach (sofern vorhanden) aufbewahrt werden. Andernfalls sollte eine durchschnittliche Thermostateinstellung beibehalten werden.

•Bei Tiefkühlkost ist auf die auf der Lebensmittelverpackung angegebene Aufbewahrungszeit zu achten. Diese Aufbewahrungszeit wird erreicht, wenn bei den Einstellungen die Referenztemperaturen für das Fach beachtet werden (1 Stern: -6 °C, 2 Sterne: -12 °C, 3 Sterne: -18 °C).

## TIEFKÜHLEN

•Die Lebensmittel müssen frisch sein.

• Frieren Sie jeweils kleine Lebensmittelmengen ein, um diese schnell tiefzukühlen. Nie die auf dem Leistungsschild angegebenen maximalen Mengen überschreiten.

• Während des Tiefkühlens die Gefrierschranktüren nicht öffnen.

• Die Lebensmittel müssen versiegelt, d. h., hermetisch geschlossen sein.

• Tiefzukühlende Lebensmittel von bereits tiefgekühlten trennen.

• Die Beutel oder Behälter etikettieren, um den Überblick über die tiefgekühlten Lebensmittel zu behalten.

• Die Lebensmittel nach dem Auftauen nicht wieder einfrieren und innerhalb kurzer Zeit verbrauchen.

### HINWEIS:

• **GERÄTE OHNE DISPLAY**

Normalerweise ist es nicht erforderlich, den Thermostatregler zu betätigen. Nur wenn eine übermäßige Kühlung der im Kühlfach enthaltenen Produkte festgestellt wird, wird empfohlen, den Thermostatregler etwas gegen 0 zu drehen. (Abb.19)

Nach dem Einfrieren den Regler wieder in die übliche Position bringen.



Abb.19

## Geräte mit Display

Siehe **Ein-/Ausschalten des Displays**.

Für Geräte mit einem NO FROST-Gefrierfach die Funktion SUPER FREEZING acht Stunden vor dem Verstauen der Lebensmittel aktivieren.

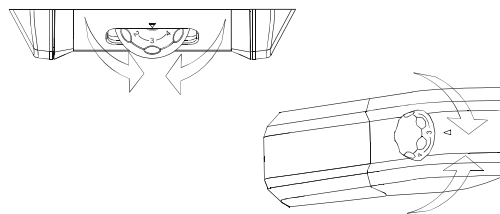
Bei den anderen Geräten die Funktion SUPER FREEZING im Moment des Verstauens der Lebensmittel aktivieren.

## ABTAUEN

### Abtauen des Kühlschranksbereichs

Es ist nicht notwendig, die Wassertropfen an der Rückwand abzutrocknen oder den Frost zu entfernen (je nach Funktionsweise). Während des normalen Betriebs taut der Kühlschrank automatisch ab.

Das Wasser wird mittels der Ablassöffnung zur Rückseite geleitet und die Wärme des Kompressors lässt es verdunsten.

- Die Ablassleitung des Wassers (Abb. 20) im Kühlschrankbereich sauber halten, um Wasser darin zu vermeiden.



Abb. 20

## GEFRIERSCHRANKBEREICHS

(statische Geräte ohne NO-FROST-Technologie)

Überschreitet die Frostschicht im Gefrierschrank 3 mm ist es empfehlenswert, diese abzutauen, da dies den Energieverbrauch erhöht.

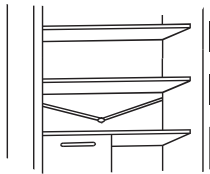
- 1) Den Regler in die Position "0" drehen. (Abb. 21)



Abb. 21

- 2) Das Versorgungskabel ausstecken.
- 3) Die tiefgekühlten Lebensmittel herausnehmen und vorübergehend an einem kühlen Ort unterbringen.
- 4) Die Tür des Gefrierschranks offen lassen, um das Abtauen zu beschleunigen.
- 5) Das Wasser auf dem Boden des Geräts aufnehmen.
- 6) Den Gefrierschrank trocknen.
- 7) Das Versorgungskabel wieder anschließen und den Thermostatregler in die gewünschte Position bringen.
- 8) Kurz abwarten und die tiefgekühlten Lebensmittel wieder hineingeben.

### ACHTUNG:

Die Verwendung von offenem Feuer oder elektrischen Geräten wie Heizgeräten, Dampfreinigern, Kerzen, Petroleumlampen oder ähnlichem zum Beschleunigen des Abtauvorgangs unbedingt vermeiden. Keine Messer oder spitzen Gegenstände verwenden, um Frost oder Eis im Kühlschrank zu entfernen. Mit diesen Gegenständen kann der Kühlkreis beschädigt werden, dessen Leckagen Brände verursachen oder die Augen schädigen können.

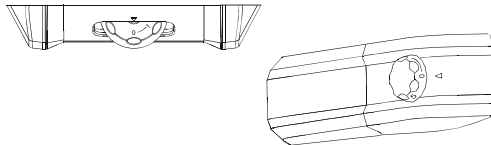
## ABTAUEN DES GEFRIERSCHRANKBEREICHS

(NO-FROST-Geräte)

Das Abtauen erfolgt automatisch.

## WARTUNG UND REINIGUNG

### Beleuchtung (modellabhängig)

## Ersetzen der Glühbirne

Um die Glühbirne auszutauschen, den Thermostatregler auf 0 stellen und das Versorgungskabel abziehen. Die Schutzabdeckung (Abb. 22) entfernen und durch eine Glühbirne der gleichen Leistung wie die auf der Schutzabdeckung angegebene ersetzen.



Abb. 22

### HINWEIS:

- Die mit diesem Gerät gelieferte Leuchte ist eine "Spezialleuchte", die nur mit dem gelieferten Gerät verwendbar ist. Diese „Spezialleuchte“ kann nicht für die Beleuchtung im Haushalt verwendet werden.
- Die Glühbirne nicht berühren, wenn sie längere Zeit eingeschaltet war, da sie sehr warm sein könnte.

### LED-Beleuchtung (wo vorhanden)

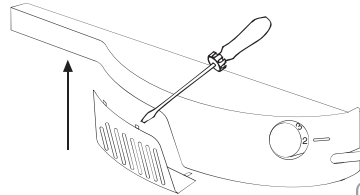
Ist das Gerät mit LED-Leuchten ausgestattet, wenden Sie sich im Fall des Ersetzens an den technischen Kundendienst.

LED halten im Vergleich zu herkömmlichen Glühbirnen länger und sind umweltfreundlicher.

## Reinigung

### ACHTUNG:

- Vor jeglichen Reinigungsvorgängen den Kühlschrankstecker aus der Steckdose ziehen, um elektrischen Schlägen vorzubeugen
- Kein Wasser direkt auf die Außenseite oder in das Innere des Kühlschranks gießen. Dies könnte Oxidation verursachen und damit die Beschädigung der Elektroisolierung.

### WICHTIG:

Um zu vermeiden, dass die Innenflächen und die Kunststoffbauteile Risse bekommen, die folgenden Ratschläge befolgen:

- Jegliche Speiseölsuren an den Kunststoffteilen entfernen.
- Die inneren Teile, die Dichtungen und die Außenteile können mit einem mit lauwarmem Wasser getränkten Tuch und Natriumbicarbonat oder Neutralseife gereinigt werden. Keine Lösungsmittel, Ammoniak, Chlorbleiche oder Scheuermittel verwenden.
- Die Zubehörteile wie z. B. Ablagen aus dem Kühlschrank und aus der Tür entfernen. In warmem Seifenwasser waschen. Abspülen und sorgfältig abtrocknen.
- Die Geräterückseite neigt dazu, Staub anzuziehen, der unter Verwendung eines Staubsaugers beseitigt werden kann, nachdem das Gerät ausgeschaltet und der Netzstecker gezogen wurde. Dies bedingt eine besserer Energieeffizienz.

## ENERGIEEINSPARUNG

Für eine höhere Energieeinsparung empfehlen wir:

- Das Gerät von Wärmequellen entfernt und in einem gut belüfteten Raum zu installieren und keiner direkten Sonneneinstrahlung auszusetzen.
- Vermeiden Sie es, warme Lebensmittel in den Kühlschrank zu stellen, um die Innentemperatur nicht zu erhöhen und so einen kontinuierlichen Betrieb des Kompressors zu verursachen.
- Die Lebensmittel nicht zu eng übereinanderlegen, um eine korrekte Luftzirkulation zu garantieren.
- Das Gerät abtauen, sollte Eis vorhanden sein (siehe ABTAUEN), um die Kälteübertragung zu erleichtern.
- Bei Stromausfall ist es empfehlenswert, die Kühlschranktür geschlossen zu halten.
- Die Türen des Geräts so wenig wie möglich öffnen oder geöffnet lassen
- Vermeiden, den Thermostat auf zu niedrige Temperaturen einzustellen.
- Den Staub auf der Geräterückseite entfernen (siehe REINIGUNG).

• Vollständiges Abtauen (mit Tür-Display): Nehmen Sie alle Körbe aus dem Gefrierfach.

• Vollständiges Abtauen (mit internem Bedienteil für Kühlschrank und Knopf für Gefrierfach): Nehmen Sie die übrigen Körbe aus dem Gefrierfach und lassen Sie die untere Schublade an ihrem Platz.

• Abtaufreies Modell: Nehmen Sie die übrigen Körbe aus dem Gefrierfach und lassen Sie die untere Schublade an ihrem Platz.

• Alle normalen statischen Modelle: Nehmen Sie alle Schubladen aus dem Gefrierfach.

## GERÄUSCHBILDUNG VERMEIDEN

Während des Betriebs erzeugt der Kühlschrank einige absolut normale Geräusche, wie z. B.:

- **SUMMEN** Kompressor in Betrieb.
- **GURGELN, RAUSCHEN und ZISCHEN** durch das Kühlmittel in den Leitungen.
- **KNALLEN oder RUCKEN** beim Betrieb und Ausschalten des Kompressors.

Kleine Tricks zur Verringerung des Vibrationsgeräusches:

- **Das Gerät wurde nicht nivelliert:** Regulieren Sie die FüÙe, um das Gerät gerade auszurichten.
- **Behälter, die sich berühren:** Vermeiden Sie den Kontakt zwischen Glasbehältern.
- **Gerät hat Kontakt:** Installieren Sie das Gerät nicht in der Nähe anderer Möbeln oder Elektrogeräte.
- **Laden, Ablagen oder Körbe vibrieren:** Kontrollieren Sie die korrekte Montage des internen Zubehörs.

### HINWEIS:

Das Kühlgas entwickelt, auch wenn der Kompressor nicht läuft, Geräusche: dies ist normal und weist nicht auf einen Defekt hin. Wenn im Inneren des Geräts ein Ticken zu hören ist, ist dies normal und durch die Ausdehnung der unterschiedlichen Materialien bedingt.

## TÜRANSCHLAG LINKS ODER RECHTS

Die Gerätetüren können mit Türanschlag links oder rechts montiert werden, um je nach Bedarf das Öffnen nach links oder rechts zu gestatten.

### ACHTUNG:

- Der Wechsel des Türanschlags muss durch qualifiziertes Fachpersonal erfolgen.
- Für den Wechsel des Türanschlags ist keine Garantie vorgesehen.

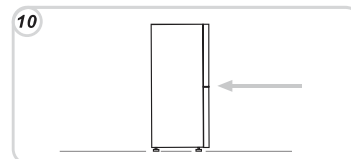
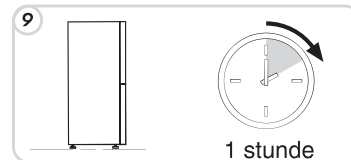
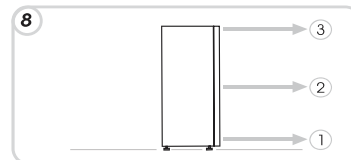
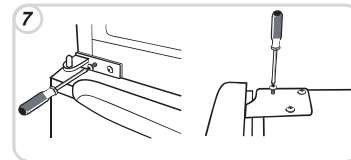
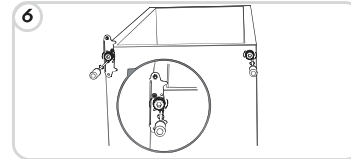
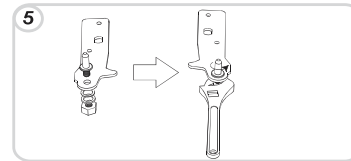
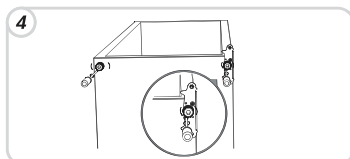
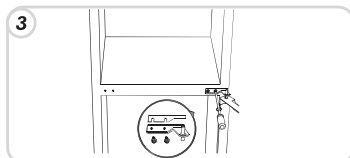
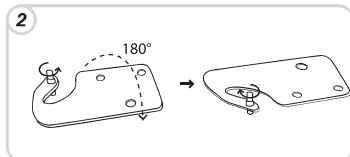
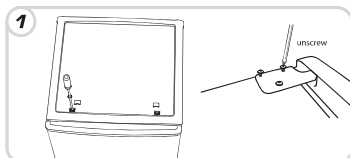

## Reversibilität der Tür (Elektronische)

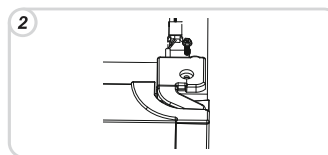
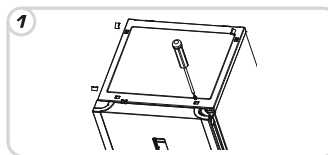

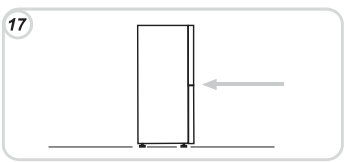
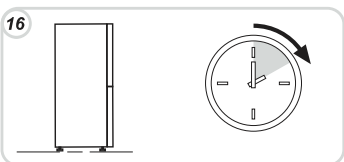
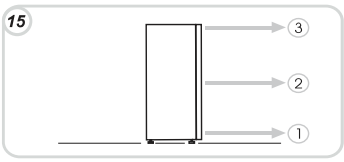
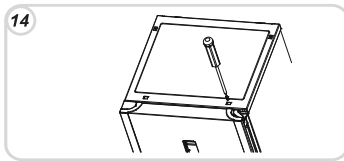
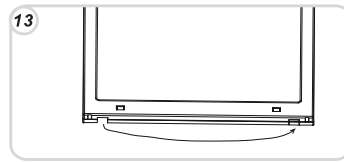
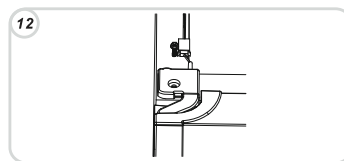
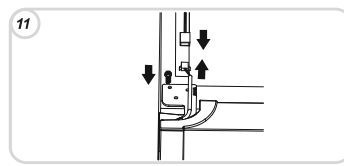
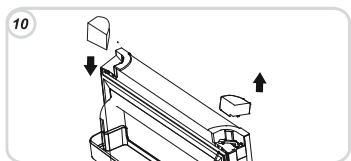
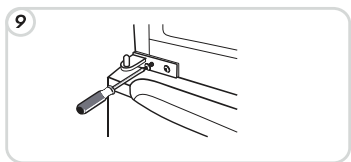
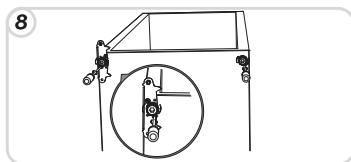
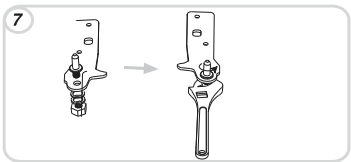
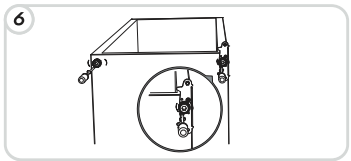
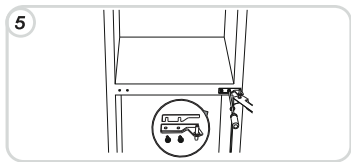
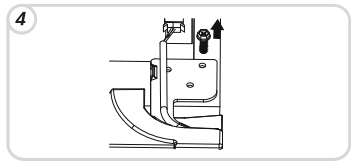
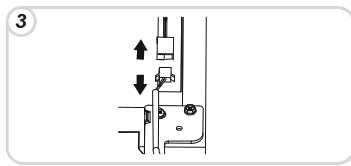

### AUSSERBETRIEBNAHME DES GERÄTS

Wenn das Gerät längere Zeit nicht benutzt wird:

- 1) Das Gerät ausschalten (**siehe Funktionsweise**).
- 2) Den Stecker abziehen oder die Sicherheitsvorrichtung abschalten.
- 3) Das Gerät reinigen.
- 4) Die Gerätetüren offen lassen.

## FUNKTIONSTÖRUNGEN UND ABHILFEN

FUNKTIONSTÖRUNG	URSACHE	ABHILFE
<b>Die Leuchte der Innenbeleuchtung schaltet sich nicht ein.</b>	<ul style="list-style-type: none"> <li>• Die Glühbirne ist durchgebrannt.</li> <li>• Die Stromversorgung ist unterbrochen.</li> <li>• Der Türschalter ist blockiert.</li> </ul>	<ul style="list-style-type: none"> <li>• Die Leuchte ersetzen (siehe Beleuchtung).</li> <li>• Das Versorgungskabel ist nicht korrekt eingesteckt.</li> <li>• Überprüfen, ob das Gerät nicht ausgeschaltet ist (siehe Temperaturregelung).</li> <li>• Überprüfen, ob die Stromversorgung funktioniert.</li> <li>• Überprüfen, ob sie sich bewegt.</li> </ul>
<b>Der Kühlschrank und der Gefrierschrank kühlen nur wenig.</b>	<ul style="list-style-type: none"> <li>• Die Türen sind nicht geschlossen.</li> <li>• Die Türen werden häufig geöffnet.</li> <li>• Falsche Temperatureinstellung.</li> <li>• Der Kühlschrank und der Gefrierschrank wurden zu sehr gefüllt.</li> <li>• Zu niedrige Umgebungstemperatur.</li> <li>• Die Stromversorgung ist unterbrochen.</li> <li>• Die Geräterückseite befindet sich zu nahe an der Wand.</li> </ul>	<ul style="list-style-type: none"> <li>• Überprüfen, ob die Türen und die Dichtungen korrekt schließen.</li> <li>• Unnötiges Öffnen der Türen für eine gewisse Zeit vermeiden.</li> <li>• Die Position des Temperaturreglers oder die Temperatureinstellung kontrollieren und wenn möglich mehr kühlen (siehe Temperaturregelung).</li> <li>• Die Stabilisierung der Kühl- oder Gefrierschranktemperaturen abwarten.</li> <li>• Überprüfen, ob die Umgebungstemperatur mit den Angaben auf dem Leistungsschild übereinstimmt (siehe Installation).</li> <li>• Das Versorgungskabel ist nicht korrekt eingesteckt.</li> <li>• Überprüfen, ob das Gerät nicht ausgeschaltet ist (siehe Temperaturregelung).</li> <li>• Überprüfen, ob die Stromversorgung funktioniert.</li> <li>• Das Gerät von der Wand abrücken (siehe Installation).</li> </ul>
<b>Die Lebensmittel im Kühlschrank gefrieren.</b>	<ul style="list-style-type: none"> <li>• Falsche Temperatureinstellung.</li> <li>• Lebensmittel berühren die Rückwand.</li> <li>• Das Einfrieren zu vieler frischer Lebensmittel verursacht ein Sinken der Kühlschranktemperatur.</li> </ul>	<ul style="list-style-type: none"> <li>• Die Position des Temperaturreglers oder die Temperatureinstellung kontrollieren (siehe Temperaturregelung) und wenn möglich die Temperatur verringern.</li> <li>• Die Lebensmittel von der Kühlschrankrückwand abrücken.</li> <li>• Die einzufrierende Höchstmenge nicht überschreiten (siehe Tiefkühlen).</li> </ul>
<b>Der Boden des Kühlraumraums ist nass oder weist Tropfen auf.</b>	<ul style="list-style-type: none"> <li>• Keine NoFrost-Geräte: die Ablassleitung könnte verstopft sein.</li> </ul>	<ul style="list-style-type: none"> <li>• Die Ablassleitung mit einem Stäbchen oder ähnlichen reinigen, um das Abfließen des Wassers zu gestatten.</li> </ul>
<b>Tropfen oder Wasser auf der Kühlschrankrückwand.</b>	<ul style="list-style-type: none"> <li>• Normaler Kühlschrankbetrieb.</li> </ul>	<ul style="list-style-type: none"> <li>• Kein Defekt (siehe Abtauen).</li> </ul>
<b>Wasser im Gemüsefach.</b>	<ul style="list-style-type: none"> <li>• Mangelnde Luftzirkulation.</li> <li>• Zu feuchtes Obst und Gemüse.</li> </ul>	<ul style="list-style-type: none"> <li>• Kontrollieren, ob auf der Glasablage des Gemüsefachs keine Lebensmittel abgelegt wurden, die die Luftzirkulation unterbinden.</li> <li>• Obst und Gemüse in Kunststoff aufbewahren, zum Beispiel in Folien, Beuteln oder Behältern.</li> </ul>
<b>Der Motor ist durchgehend in Betrieb.</b>	<ul style="list-style-type: none"> <li>• Die Türen sind nicht geschlossen.</li> <li>• Die Türen werden häufig geöffnet.</li> <li>• Die Umgebungstemperatur ist sehr hoch.</li> <li>• Die Reifschicht ist höher als 3 mm.</li> </ul>	<ul style="list-style-type: none"> <li>• Überprüfen, ob die Türen geschlossen sind und die Dichtungen korrekt schließen.</li> <li>• Unnötiges Öffnen der Türen für eine gewisse Zeit vermeiden.</li> <li>• Überprüfen, ob die Umgebungstemperatur mit den Angaben auf dem Leistungsschild übereinstimmt (siehe Installation).</li> <li>• Den Thermostatregler auf niedrige Werte einstellen/ Auf dem Display eine wärmere Temperatur einstellen.</li> <li>• Das Gerät abtauen (siehe Abtauen).</li> </ul>
<b>Die Temperatur einiger Außenteile ist hoch.</b>	<ul style="list-style-type: none"> <li>• Vorhandensein der Kondenswasserleitung.</li> </ul>	<ul style="list-style-type: none"> <li>• Dies ist normal: die Temperaturen sind hoch, um die Kondenswasserbildung in besonderen Bereichen zu vermeiden.</li> </ul>
<b>Die tiefgekühlten Lebensmittel tauen auf</b>	<ul style="list-style-type: none"> <li>• Die Umgebungstemperatur liegt unter dem Bereich der Klimazone des Produkts.</li> <li>• Der Kompressor ist nur selten in Betrieb</li> <li>• Die Gefrierschranktür ist nicht geschlossen.</li> </ul>	<ul style="list-style-type: none"> <li>• Das Gerät in einen wärmeren Raum stellen oder die Umgebung erwärmen.</li> <li>• Überprüfen, ob die Tür geschlossen ist und ob die Dichtung korrekt schließt.</li> </ul>
<b>Kondenswasserbildung auf der Außenseite</b>	<ul style="list-style-type: none"> <li>• Zu feuchte Umgebung</li> </ul>	<ul style="list-style-type: none"> <li>• Das Gerät in einen weniger feuchten Raum stellen.</li> </ul>
<p><b>KANN DAS PROBLEM NICHT BESEITIGT WERDEN, WENDEN SIE SICH AN EINE KUNDENDIENSTSTELLE UND TEILEN SIE DIESER DIE ART DES PROBLEMS MIT UND GEBEN SIE DIE INFORMATIONEN AUF DEM LEISTUNGSSCHILD DES GERÄTS IM INNEREN DES KÜHLSCHRANKS AN:</b></p> <ul style="list-style-type: none"> <li>• Das Gerätemodell.</li> <li>• Die Seriennummer.</li> </ul>		

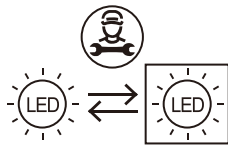

Lichtquelle, die nur durch einen Fachmann ausgetauscht werden darf (nur LED).

Dieses Produkt enthält eine Lichtquelle der Energieeffizienzklasse G.

#### GARANTIE

Die Mindestgarantie beträgt: 2 Jahre für EU-Länder, 3 Jahre für die Türkei, 1 Jahr für Großbritannien, 1 Jahr für Russland, 3 Jahre für Schweden, 2 Jahre für Serbien, 5 Jahre für Norwegen, 1 Jahr für Marokko, 6 Monate für Algerien. Tunesien keine gesetzliche Garantie erforderlich.

#### VERFÜGBARKEIT VON ERSATZTEILEN

Thermostate, Temperatursensoren, Leiterplatten und Lichtquellen sind nach dem Inverkehrbringen der letzten Einheit des Modells mindestens sieben Jahre lang verfügbar. Türgriffe, Türscharniere, Tablett und Körbe für einen Zeitraum von mindestens sieben Jahren und Türdichtungen für einen Zeitraum von mindestens zehn Jahren, nachdem die letzte Einheit des Modells auf den Markt gebracht wurde.

Weitere Informationen zum Produkt erhalten Sie unter <https://eprel.ec.europa.eu/> oder scannen Sie den QR auf dem mit dem Gerät gelieferten Energieetikett

Um die technische Unterstützung zu kontaktieren, besuchen Sie unsere Website: <https://corporate.haier-europe.com/en/>. Wählen Sie im Bereich „Website“ die Marke Ihres Produkts und Ihr Land aus. Sie werden auf die jeweilige Website weitergeleitet, auf der Sie die Telefonnummer und das Formular finden, um die technische Unterstützung zu kontaktieren.

INFORMAÇÕES SOBRE SEGURANÇA	87
INSTALAÇÃO	89
FUNCIÓNAMENTO	90
CONSERVAÇÃO	96
CONGELAÇÃO	98
DESCONGELAMENTO	98
MANUTENÇÃO E LIMPEZA	99
POUPANÇA ENERGÉTICA	99
EVITAR BARULHOS	100
REVERSIBILIDADE DA PORTA	100
SUSPENDER O USO DO APARELHO	100
RESOLUÇÃO DE PROBLEMAS	101

Obrigado por comprar este produto.

Antes de usar o seu frigorífico leia atentamente este manual de instruções a fim de maximizar o seu desempenho.

Guarde toda a documentação para posterior utilização ou para os futuros proprietários deste equipamento.

Este produto destina-se exclusivamente ao uso doméstico ou aplicações similares, tais como:-

Áreas de cozinha para o pessoal de lojas, escritórios e outros ambientes de trabalho

- Turismo rural e de habitação, clientes de hotéis, motéis e outro tipo de ambientes residenciais e de hotelaria

- Alojamento tipo "cama e pequeno almoço"

- Para serviços de restauração e aplicações semelhantes, desde que não se trate de usos profissionais ou para revenda

Este aparelho só deve ser utilizado para fins de armazenamento de alimentos, qualquer outra utilização é considerada perigosa e o fabricante não se responsabilizará por ela.

É também recomendado que tome nota e guarde as condições de garantia.

## INFORMAÇÕES SOBRE SEGURANÇA

O frigorífico contém um gás refrigerante (R600a: isobutano) e gás isolante (ciclopentano), com alta compatibilidade com o ambiente, que são, contudo, inflamáveis. Recomendamos que siga as seguintes recomendações para evitar situações que possam ser perigosas para si:

- Antes de realizar qualquer operação, desligue o cabo de alimentação da tomada.
- O sistema de refrigeração posicionado atrás e dentro do frigorífico contém refrigerante. Por isso, evite danificar os tubos.
- Se reparar numa fuga no sistema de refrigeração, não toque na tomada de parede e não use chamas abertas. Abra a janela e deixe entrar ar no compartimento. Depois ligue a um centro de serviço para solicitar uma reparação.
- Não use uma faca ou um objecto afiado para remover o gelo que possa existir. O circuito refrigerante pode-se danificar, e a fuga que daí ocorrer pode causar um incêndio ou danificar os seus olhos.
- Não instale o aparelho em locais, húmidos, oleosos, ou poeirentos, não o exponha a luz solar ou água.
- Não instale o aparelho próximo de aquecedores ou materiais inflamáveis.
- Não use extensões ou adaptadores.
- Não puxe ou dobre o cabo de alimentação excessivamente, ou toque na ficha com as mãos molhadas
- Não danifique a ficha e/ou o cabo de alimentação, isto pode causar choques eléctricos ou incêndios.
- Recomendamos que mantenha a ficha limpa, quaisquer resíduos de poeira excessivos na ficha podem causar um incêndio.
- Não use dispositivos mecânicos ou outro equipamento para acelerar o processo de descongelamento.
- Evite absolutamente o uso de equipamento de chama aberta ou eléctrico, tal como aquecedores, máquinas de limpeza a vapor, velas, lâmpadas a óleo e semelhantes para acelerar a fase de descongelamento.
- Não use ou armazene sprays inflamáveis, tais como tinta em spray, perto do frigorífico. Pode causar uma explosão ou incêndio.
- Não use aparelhos eléctricos dentro dos compartimentos para armazenamento de comida, a não ser que sejam de tipo recomendado pelo fabricante.
- Não coloque ou armazene materiais inflamáveis ou altamente voláteis tais

como éter, óleo, GPL, gás propano, latas de aerossóis, adesivos, álcool puro, etc. estes materiais podem causar uma explosão.

- Não armazene medicamentos ou materiais de pesquisa no frigorífico. Quando um material que necessite de um controlo estrito de temperaturas de armazenamento seja armazenado, é possível que se deteriore ou que ocorra uma reacção descontrolada que possa causar riscos.
- Mantenha as aberturas de ventilação no revestimento do aparelho ou na estrutura embutida, livres de obstruções.
- Não coloque objectos e/ou contentores com água no topo do aparelho.
- Não faça reparações no frigorífico. Todas as intervenções devem ser realizadas apenas por pessoal qualificado.

Este aparelho pode ser usado por crianças com idades entre 8 anos e acima e pessoas com deficiências físicas, sensoriais ou mentais ou falta de experiência e conhecimento, se tiverem recebido supervisão ou instruções relativas à utilização do aparelho de forma segura e compreender os perigos envolvido. As crianças não devem brincar com o aparelho. Limpeza e manutenção de usuário não deve ser feita por crianças sem supervisão.

Ao girar completamente o botão do termóstato para a esquerda irá ouvir um clique, o que significa que o aparelho ficou desligado.

A tomada é compatível com a fi cha do aparelho. Se não, deve pedir a substituição da tomada a um técnico autorizado, não use cabos de extensão e/ou fi chas triplas.

- Quando o aparelho estiver instalado no local definitivo, o cabo eléctrico e a tomada devem ser facilmente alcançados.

Não toque nos alimentos congelados, que estão dentro do congelador, com as mãos húmidas ou molhadas, pois pode causar queimaduras na pele.

É absolutamente de evitar o uso de chamas ou aparelhos eléctricos, tais como aquecedores, produtos de limpeza a vapor, velas, lâmpadas de óleo e similares para acelerar a descongelação.

Não raspar com uma faca ou objecto pontiagudos para remover o gelo.

Esses objectos podem danificar o circuito de refrigeração, causando incêndios ou provocar danos na vista.

Este aparelho contém um emissor de UV. Não se exponha directamente à fonte de luz UV.

No caso dos aparelhos de instalação livre: «Este aparelho de refrigeração não se destina a ser utilizado como aparelho encastrável»;

#### Eliminação do aparelho antigo



To urządzenie jest oznakowane zgodnie z Dyrektywą Europejską 2012/19/UE on dotyczącą Zużytego Sprzętu Elektrycznego i Elektronicznego (WEEE).

WEEE zawiera zarówno substancje zanieczyszczające (co może spowodować negatywne skutki dla środowiska naturalnego) oraz podstawowe elementy (które mogą być ponownie wykorzystane). Ważne jest, aby dokonać wszelkich starań w celu usunięcia i pozbycia się właściwie wszystkich zanieczyszczeń oraz odzyskania i recyklingu

wszystkich materiałów.

Osoby fizyczne mogą odgrywać ważną rolę w zapewnieniu, że WEEE nie stanie się problemem dla środowiska naturalnego; istotne jest, aby przestrzegać kilku podstawowych zasad:

- WEEE nie powinien być traktowany jako odpad komunalny;
- WEEE należy przekazać do odpowiednich punktów zbiórki prowadzonych przez gminy lub przez zarejestrowane firmy. W wielu krajach duży sprzęt AGD może być odbierany z domu.

W wielu krajach, przy zakupie nowego urządzenia, stary może być zwrócony do sprzedawcy, który musi zebrać go bezpłatnie na zasadzie jeden do jednego, tak długo, jak sprzęt jest właściwego rodzaju i ma takie same funkcje, co sprzęt dostarczony.

#### Observância

Ao colocar o símbolo **CE** neste produto declaramos, sob nossa responsabilidade, a conformidade com todas as exigências de segurança europeia, para com a saúde e os requisitos ambientais estabelecidos na legislação em relação a este produto.

#### INSTALAÇÃO

##### AVISOS:

- Não instale o aparelho em locais húmidos ou molhados, pois isso pode comprometer o isolamento e resultar em fugas indesejáveis.

Por outro lado, no exterior do aparelho, a condensação pode acumular.

- Não coloque o aparelho em locais perto de fontes de calor ou exposto à luz solar directa.

O aparelho funciona adequadamente dentro da gama de temperaturas ambientais indicadas:

—temperada alargada (SN): «Este aparelho de refrigeração destina-se a ser utilizado a temperaturas ambientes compreendidas entre 10 °C e 32 °C»;

—Temperada (N): «Este aparelho de refrigeração destina-se a ser utilizado a temperaturas ambientes compreendidas entre 16 °C e 32 °C»;

—Subtropical (ST): «Este aparelho de refrigeração destina-se a ser utilizado a temperaturas ambientes compreendidas entre 16 °C e 38 °C»;

—Tropical (T): «Este aparelho de refrigeração destina-se a ser utilizado a temperaturas ambientes compreendidas entre 16 °C e 43 °C»;

+

(Veja a placa de identificação do produto) • Não coloque recipientes com líquidos em cima do aparelho.

- Espere pelo menos 3 horas após a colocação do aparelho no seu local definitivo, antes de o colocar em funcionamento.

1 Certifique-se de que o espaço ao redor do frigorífico é adequado em relação à ventilação do mesmo. A figura (fig. 1) mostra o espaço mínimo necessário que deve ser reservado na instalação do frigorífico. A manutenção de um maior espaço maior entre o aparelho e a parede, resulta na redução do consumo de energia eléctrica.

O uso do frigorífico num espaço de tamanho inferior ao indicado na imagem abaixo (fig. 1) pode dar origem a ruídos, avarias e mau funcionamento.

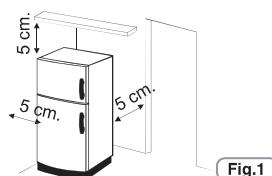

**2** Se existir, instale o espaçador de parede numa posição central na parte traseira do aparelho.(fig. 2)

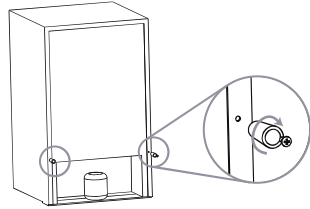

Fig.2

**3** Ajuste os pés para garantir a estabilidade do aparelho e reduzir as vibrações e ruídos (fig. 3). Se a parte frontal for maior do que a parte traseira, a porta pode ser fechada com mais facilidade.

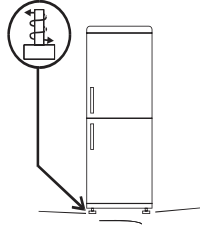

Fig.3

**NOTA:**

Se o seu frigorífico é em aço inoxidável ou outro acabamento especial, ele pode vir com um revestimento plástico, uma película, que protege a superfície.

Para remover essa protecção não use objectos cortantes que possam danificar o exterior do aparelho.

**Ligação eléctrica**

Após a entrega, coloque o aparelho na vertical e aguarde pelo menos 2 a 3 horas antes de o ligar à electricidade. Antes de inserir a ficha na tomada eléctrica, certifique-se de que:

- A tomada está ligada à terra e em conformidade com a lei.
- A tomada pode suportar a carga de potência máxima do aparelho, conforme indicado na placa de identificação do frigorífico.
- A tensão de alimentação está dentro dos valores indicados na placa de identificação do refrigerador.
- O cabo não deve ser dobrado ou comprimido.
- O cabo deve ser verificado periodicamente e substituído somente por técnicos autorizados.
- O fabricante declina qualquer responsabilidade sempre que estas medidas de segurança não sejam respeitadas.

**Início do funcionamento do aparelho**

Remova toda a embalagem e materiais de embalagem presente no interior do aparelho e limpe-o com água e um sabão neutro.

Após a instalação, esperar 2 a 3 horas para dar tempo que o frigorífico estabilize a temperatura pretendida, isto antes de colocar os alimentos frescos ou congelados dentro do aparelho.

Se o cabo de alimentação se desligar, aguarde pelo menos cinco minutos antes de reiniciar o frigorífico e o congelador. Então, o aparelho estará pronto a ser utilizado.

**FUNCIONAMENTO**

**Ligar / Desligar**  
(Com botão giratório interno)

• A unidade do termostato para controlo do aparelho está localizada dentro do compartimento frigorífico (Fig.4). Gire o botão do termostato para além da posição "0". A luz fica acesa quando a porta do frigorífico está aberta.

Ao girar o botão para a posição "0" desligará o aparelho.

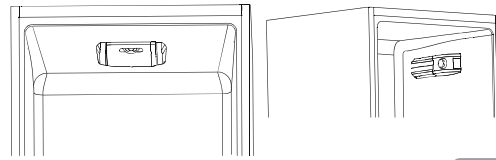

Fig.4

**Ajuste da temperatura (sem display)**

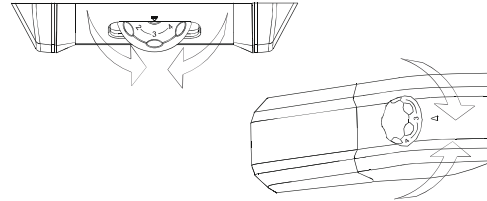

Fig.5

O ajuste da temperatura de ambos os compartimentos (frigorífico e congelador) é feita por rotação do botão do termostato (fig. 5).

Selecione a posição desejada:

- Para temperatura mais fria, gire o botão até à posição MAX•••
- Para temperatura menos fria, gire o comando para valores mais baixos, mais próximos da posição "0".

**Compartimento refrigeração com ventilação (se existente)**

A ventoinha está no OFF.

Para activá-la pressione o botão (fig 6)

Para otimizar os consumos de energia, é recomendado que ligue a ventoinha apenas quando a temperatura ambiente ultrapasse os 28/30°.

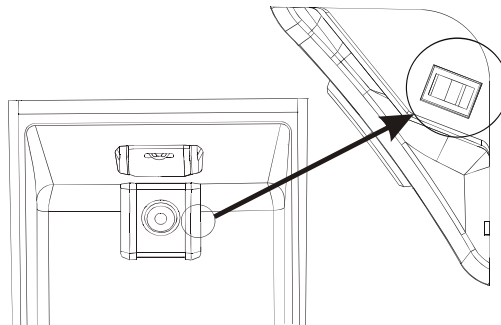

Fig.6

**Ventilador do compartimento do frigorífico (se existir)**

A iluminação LED UVA activa um filtro de titânio que produz uma reacção «fotocalítica» que irá destruir as bactérias dentro do frigorífico.

Esta reacção acontece quando a porta do frigorífico é fechada para evitar fugas de ar purificado.

Em combinados ventilados (Estáticos e Frost Free), a função está integrada no ventilador superior do combinado e funciona todas as vezes que o compressor trabalha.

Em combinados Total No Frost, a função está inserida na caixa no tecto do aparelho e funciona sempre que o compressor funciona.

O filtro é permanente e, por isso, não necessita de ser mudado.

O sistema antibacteriano deve ser desligado durante o teste de consumos energéticos.

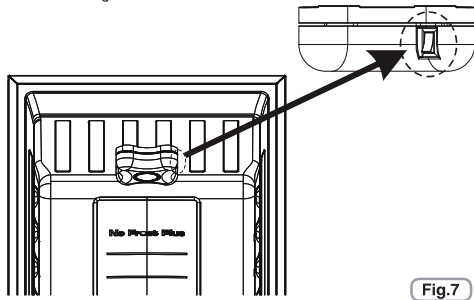
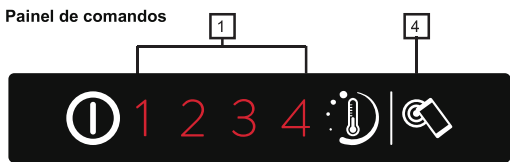

Fig.7

### Ligar / Desligar (con interfaz de usuario interna y NFC)



1. LED indicador nível de temperatura
2. Regulador de nível de temperatura
3. Botão ON/OFF
4. Botão Smart Touch

Fig.8

#### Ligar:

Insira a ficha na tomada, se todos os leds indicadores do nível de temperatura estiverem desligados, pressione o botão ON/OFF (3) para 1 segundo. Ao soltar o botão ON/OFF (3), o aparelho liga-se e é confirmado pela ativação de um nível de temperatura e de ativação do sinal acústico.

#### Desligar:

Pressione o botão ON / OFF (3) por 1 segundo, ao soltar o botão ON/OFF (3), o aparelho desliga-se é confirmado pelo desligamento dos leds do nível de temperatura e da ativação do sinal acústico. Em caso de blackout de corrente ao voltar a ligar o produto regressará à última definição guardada.

### Regulação da temperatura

Pressione o botão regulador do nível de temperatura até atingir o nível pretendido, nível 1 definição mais quente nível 4 definição mais fria, em condições normais recomenda-se a utilização de uma definição intermédia (nível 2)

On/Off 1 2 3 4  
Pressão botão (2) menor de 2 seg altera o nível temp.

On/Off 1 2 3 4

#### Menu de configuração avançadas:

Este menu permite uma definição do nível intermédio de entre os vários níveis.

On/Off 1 2 3 4  
Pressão botão (2) maior 2 seg. ao soltar o botão o nível 2 fica intermitente.

On/Off 1 2 3 4  
Depois da pressão seguinte o botão (2) menor de 2 seg, ativa-se o nível intermédio e assim ciclicamente para cada pressão.

On/Off 1 2 3 4

On/Off 1 2 3 4

Em caso de falta de pressão do botão (2) para mais de 5 seg. as definições são memorizadas.

Os níveis de temperatura nas definições avançadas estão ordenadas do mais quente até ao mais frio como no exemplo 2/2, 1/2, 3/2, 4, permitindo a regulação de 4 subníveis para cada nível principal.

#### Alarme porta aberta:

A abertura da porta durante mais de 90 seg. é assinalada pelo produto com um alarme sonoro, para o desativar basta fechar a porta ou pressionar o botão (2).

### SMART TOUCH

Este aparelho está equipado com tecnologia **Smart Touch** que lhe permite interagir, por meio da App, com smartphones baseados no sistema operativo Android e equipados com função NFC (Near Field Communication).

- Faça o download da App **Candy simply-Fi** no seu smartphone.

A App **Candy simply-Fi** está disponível para dispositivos tanto com Android como iOS, ambos para tablets e para smartphones. No entanto, pode interagir com a máquina e tirar partido do potencial oferecido pelo Smart Touch apenas com smartphones Android equipados com tecnologia NFC, de acordo com o seguinte esquema funcional:

Android smartphone com tecnologia NFC	Interação com a máquina + conteúdos
Android smartphone sem tecnologia NFC	Conteúdos apenas
Tablet Android	Conteúdos apenas
Apple iPhone	Conteúdos apenas
Apple iPad	Conteúdos apenas

### FUNÇÕES

As principais funções disponíveis utilizando a App são:

- **Configuração Fina de Nível de Temperatura** – Para definir o nível de temperatura também por passos intermédios (0,5; 1; 1,5; 2; 2,5; 3; 3,5; 4; 4,5)
- **Smart Boost** – Para ativar um impulso adicional para refrigerar rapidamente tanto o frigorífico como o congelador.
- **Eco Mode** – Configura automaticamente todo o frigorífico para o nível 2 (+5°, -18°)
- **My Statistics** – Estatísticas de refrigeração e dicas para uma utilização mais eficiente da sua máquina.
- **Smart Care** – Ligação direta ao Manual do Utilizador e ajuda online.

Obtenha todos os pormenores sobre as funções Smart Touch, navegando pela App em modo DEMO ou vá a: [www.candysmarttouch.com](http://www.candysmarttouch.com)

### COMO USAR O SMART TOUCH

#### PRIMEIRA VEZ - Registo da máquina

- Entre no menu "**Definições**" no seu smartphone Android e ative a função NFC no menu "**Wireless & Redes**".

Dependendo do modelo do seu smartphone e da sua versão do Android OS, o processo de ativação do NFC pode ser diferente. Consulte o manual do smartphone para obter mais pormenores.

- Ligue o botão **Smart Touch** na interface do Utilizador pressionando durante 2 segundos para ativar a antena NFC no Sky Led. A etiqueta **Smart Touch** é ligada.



- Abra a App, crie o perfil do utilizador e registe o aplicativo seguindo as instruções no ecrã do telefone ou do “Guia Rápido” anexo à máquina.

Mais informações, F.A.Q. e o vídeo para um registo fácil estão disponíveis em:  
[www.candysmarttouch.com/how-to](http://www.candysmarttouch.com/how-to)

#### DA PRÓXIMA VEZ – Utilização normal

- De cada vez que pretender gerir a máquina através da App, primeiro tem de ativar o modo **Smart Touch** ligando o botão **Smart Touch**.
- Certifique-se que desbloqueou o seu telemóvel (do modo stand-by) e ativou a função NFC; depois, siga os passos mencionados anteriormente.
- Caso pretenda ativar uma função (ex. ciclo Smart Boost), seleccione-a na App.
- Siga as instruções no ecrã do telefone, **MANTENDO-O SOBRE** o logótipo **Smart Touch** no Sky Led, quando solicitado pela App.

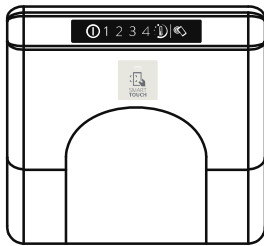
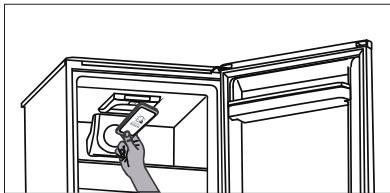

Fig.9

#### NOTAS:

Coloque o seu smartphone de forma a que a antena NFC na sua traseira corresponda à posição do logótipo Smart Touch no aparelho (como ilustrado abaixo).



Caso não saiba a posição da sua antena NFC, desloque ligeiramente o smartphone num movimento circular sobre o logótipo Smart Touch até que a App confirme a ligação. De forma a obter uma transferência de dados bem sucedida, é essencial **MANTER O SMARTPHONE NO PAINEL DURANTE OS BREVES SEGUNDOS DO PROCEDIMENTO**; uma mensagem no dispositivo irá informar sobre o resultado da operação e instruí-lo quando seja possível remover o smartphone.

As caixas espessas ou autocolantes metálicos no seu smartphone podem afetar ou impedir a transmissão de dados entre a máquina e o telemóvel. Se necessário, remova-os.

A substituição de alguns componentes do smartphone (ex. tampa traseira, bateria, etc...) por peças não-originais pode resultar na remoção da antena NFC, impedindo uma utilização completa da App.

A gestão e o controlo da máquina por meio da App só é possível “por proximidade”: é, portanto, impossível realizar operações remotas (ex.: a partir de outra divisão; de fora de casa).

#### Ligar / Desligar

(com interface de utilizador interno para frigorífico e botão para congelador)

#### Interface do utilizador

- Painel de configuração:

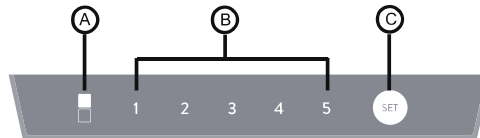

Fig.10

#### 2. BOTÃO DE AJUSTE C

Pressionar este botão para ajustar a temperatura de funcionamento do frigorífico e seleccionar o modo super.

#### 3. OPERAÇÃO VISOR

A) Super Congelação: Os LED acesos significam que a super congelação foi iniciada. Ao contrário, significa que a super congelação está desligada.

B) Ajuste da temperatura do compartimento frigorífico. O número que se encontra por baixo de cada LED apresenta a temperatura atual.

#### 4. CONDIÇÕES DE OPERAÇÃO

Depois de ligar, todas as luzes LED no painel de controlo ficam acesas durante 1 segundo e o aparelho funciona com o mesmo ajuste (modo e temperatura) que foi realizado na última vez em que o aparelho foi configurado. A primeira vez que é ligado, funciona com o ajuste configurado em fábrica.

#### 5. Super Congelação

- Entrar em modo de super congelação

Quando pretender congelar alimentos num período curto de tempo, é possível usar o modo de super congelação.

Pressionar constantemente a Tecla C durante 3 segundos para que o modo super congelação seja ativado. O LED no lado esquerdo acende.

- Sair do modo super congelação

Sair do modo super congelação nas condições seguintes:

- Pressionar a tecla C durante 3 segundos para seleccionar outro ajuste.
- Tempo de funcionamento da super congelação é superior a 50 horas.

3) Depois de sair do modo de super congelção, o aparelho funcionará com o mesmo ajuste antes de iniciar o modo super congelção. O LED esquerdo será desligado.

4) No modelo de super congelção, não é possível alterar a temperatura de ajuste do compartimento do frigorífico pressionando o botão C. O LED esquerdo fica intermitente durante 3 segundos para avisar que a operação não é a correta.

## 6. Temperatura de ajuste do compartimento frigorífico

No modo de congelção normal, pressionar repetidamente o botão C para ajustar a temperatura num ciclo de "2°C, 3°C, 4°C, 6°C, 8°C". Se pressionar uma vez, a temperatura é alterada uma vez; O número por baixo de cada LED aceso apresenta a temperatura de ajuste.

### Dicas úteis:

Seguir a tabela abaixo para selecionar a temperatura de ajuste do frigorífico.

Temperatura Ambiente	Temperatura Recomendada
Verão (>32°C)	4°C, 6°C, 8°C
Normal	4°C
Inverno (<13°C)	2°C, 3°C, 4°C

## 7. Função de memória depois de desligado

Os ajustes no momento em que a alimentação é desligada serão memorizados; quando a energia é ligada novamente e o aparelho reinicia automaticamente com os mesmos ajustes a que estava a funcionar quando a energia foi desligada.

## 8. Atraso da função de proteção

O aparelho tem uma função que atrasa o arranque do compressor para proteção do mesmo. Depois do compressor ser parado, o tempo desde a sua paragem até ao próximo arranque deve ser, no mínimo, 5 minutos.

## 9. Dicas sobre resolução de problemas

- 1). Se o sensor de temperatura do compartimento do frigorífico estiver avariado, a luz LED debaixo do número 2 fica continuamente intermitente.
- 2). Se o sensor de descongelção estiver avariado, a luz LED debaixo do número 3 fica continuamente intermitente.
- 3). Se o sensor da temperatura ambiente estiver avariado, a luz LED debaixo do número 4 fica continuamente intermitente.
- 4). Se a comunicação entre a interface do utilizador e a placa-mãe estiver defeituosa, todas as luzes no visor ficam continuamente intermitentes.

## 10. Controlo de temperatura do compartimento congelador

### 1). Botão de ajuste da temperatura do congelador:

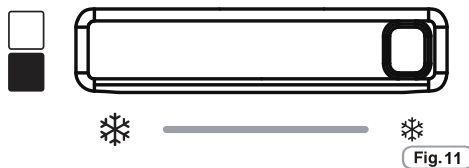

### 2). Ajustar temperatura do congelador

A temperatura do congelador pode ser ajustada mudando o botão para alterar a distribuição de ar entre o congelador e o frigorífico.

### 3). Ajuste da temperatura do congelador

a) A temperatura do compartimento do congelador pode ser ajustada com o botão; a temperatura sobe gradualmente quando o botão é movido da esquerda para a direita

b) Quando o botão é movido para a extremidade direita, o fluxo de ar do congelador para o frigorífico aumenta até ao nível máximo, fazendo aumentar a temperatura do congelador. Recomendamos que este modo só seja usado quando o congelador estiver vazio ou com poucos alimentos no compartimento do congelador.

c) Quando o botão é movido para a extremidade esquerda, o fluxo de ar do congelador para o frigorífico diminui até ao nível mínimo, fazendo descer a temperatura do congelador. Recomendamos que este modo só seja usado quando o congelador estiver cheio ou como muitos alimentos no compartimento do congelador. O tempo limite não deve ser superior a 8 horas.

d) Recomendamos ao utilizador que mova o botão de temperatura para a posição média em condições normais, embora o utilizador também possa ajustar a faixa de temperatura de acordo com a situação de armazenamento de alimentos.

Esta versão não tem qualquer ajuste na interface para ligar ou desligar o aparelho. A única forma de ligar ou desligar o aparelho é desligando/ligando a ficha da corrente elétrica.

## Controlo de temperatura (Com a exibição)

**Aparelho em stand-by:** Para desligar os aparelhos TOTAL NO FROST, seleccione a função congelador através do botão MODE e utilize as setas 7-8 para visualizar o símbolo -. Para todos os outros modelos, seleccione a função frigorífico através do botão MODE e utilize as setas 7-8 para visualizar o símbolo -.

### AVISO:

O produto permanece ligado até que seja removido o cabo de alimentação.

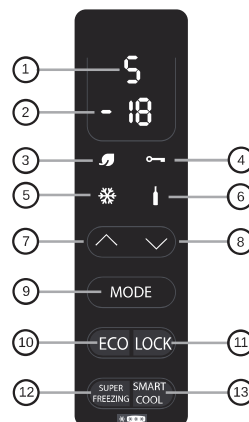

## Regolazione temperatura (com display)

Os valores predefinidos são: 5 (escala de 1 a 7) para o frigorífico e -18 (escala de -16 a -22) para o congelador.

Depois de desligar ou após período prolongado sem ligar o aparelho, este será reiniciado com a temperatura previamente definida.

### • MODO DE FUNÇÃO 9

Pressionando o botão de funções, é possível ajustar as temperaturas do frigorífico e congelador.

#### Frigorífico

Pressionando o botão uma vez, ajusta a temperatura do frigorífico.

É possível definir a posição desejada usando as setas 7, 8.

Posição 1: temperatura mais fria; posição 7 temperatura menos fria.

Se o aparelho for No Frost Total, após o 1, vai aparecer o modo "H" (férias).

#### Congelador

Pressionar o botão duas vezes, para a posição desejada para ajustar a temperatura do congelador: -16 é a temperatura menos fria, -22, a mais fria, seleccionar a leitura desejada e aguardar 3 segundos para que a temperatura esteja definitivamente definida.

### • FUNÇÃO ECO 10 / 3

Ao activar esta função, o aparelho otimiza a eficiência energética, definindo automaticamente a temperatura ideal para garantir a preservação de alimentos com menor consumo de energia.

Para desligar a função Eco, pressione o botão novamente.

### • FUNÇÃO BLOQUEIO 11 / 4

Pressionando o botão Lock, o bloqueio dos botões é activado (qualquer outro comando será ignorado). Para desactivar, pressione novamente o botão de bloqueio.

### • FUNÇÃO de SUPER CONGELAÇÃO 12 / 5

Para congelar uma grande quantidade de alimentos, é recomendado que active a função super congelação. Para activar a função, pressione o botão Super Freezing (SUPER CONGELAÇÃO). Esta função será activada por 26 a 34 horas (dependendo do modelo). A função desactiva-se automaticamente ou se pressionar novamente o botão Super Freezing. Super função de congelamento não pode ser activada com a função ECO ativo.

### • FRIO INTELIGENTE/FUNÇÃO BEBIDAS FRESCAS 13 / 6

Para refrescar rapidamente bebidas, colocar a garrafa no congelador e activar a função pressionando o botão frio inteligente/bebidas frescas.

Uma contagem de 30 minutos é iniciada, tempo após o qual um sinal acústico de 15 segundos indica que as garrafas de bebidas atingiram a temperatura fresca pretendida. A função pode ser desligada ao pressionar novamente o botão.

### • FUNÇÃO DE FÉRIAS (apenas nos modelos TOTAL NO FROST)

No caso de ausência prolongada, é possível utilizar a função de férias.

Esta função permite-lhe desligar o frigorífico, mas o congelador permanecerá ligado. Certifique-se de que removeu todos os alimentos da zona de frigorífico antes de usar essa função. Para activar o modo, veja a função frigorífico. Para desactivar esta função, reponha a temperatura do frigorífico.

### • ALARME DA PORTA DO FRIGORÍFICO

Se a porta permanecer aberta durante mais de um minuto, o aparelho emite um sinal sonoro. Pressione o botão **MODE**, se você quiser desactivar este sinal.

## Controle de temperatura (Com a exibição)

**Aparelho em stand-by:** Para desligar os aparelhos TOTAL NO FROST, seleccione a função congelador através do botão MODE e utilize as setas 7-8 para visualizar o símbolo -. Para todos os outros modelos, seleccione a função frigorífico através do botão MODE e utilize as setas 7-8 para visualizar o símbolo -.

#### AVISO:

O produto permanece ligado até que seja removido o cabo de alimentação.

Utilização do Wi-Fi: Para evitar activações acidentais, não é possível definir o modo stand-by remotamente através da APP, pois isso poderia resultar na deterioração dos alimentos. No entanto, pode desactivar esta função através da APP (pressionando o botão "Wake-Up" – "Acordar") permitindo que o frigorífico retome a temperatura ECO em 24 horas, ficando pronto para o seu regresso a casa.

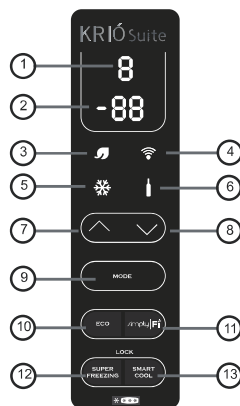

Fig. 13

## Regolazione temperatura (com display)

Os valores predefinidos são: 5 (escala de 1 a 7) para o frigorífico e -18 (escala de -16 a -22) para o congelador.

Depois de desligar ou após período prolongado sem ligar o aparelho, este será reiniciado com a temperatura previamente definida.

### • MODO DE FUNÇÃO 9

Pressionando o botão de funções, é possível ajustar as temperaturas do frigorífico e congelador.

#### Frigorífico

Pressionando o botão uma vez, ajusta a temperatura do frigorífico.

É possível definir a posição desejada usando as setas 7, 8.

Posição 1: temperatura mais fria; posição 7 temperatura menos fria.

Se o aparelho for No Frost Total, após o 1, vai aparecer o modo "H" (férias).

#### Congelador

Pressionar o botão duas vezes, para a posição desejada para ajustar a temperatura do congelador: -16 é a temperatura menos fria, -22, a mais fria, seleccionar a leitura desejada e aguardar 3 segundos para que a temperatura esteja definitivamente definida.

#### • FUNÇÃO ECO 10 / 3

Ao activar esta função, o aparelho otimiza a eficiência energética, definindo automaticamente a temperatura ideal para garantir a preservação de alimentos com menor consumo de energia.

Para desligar a função Eco, pressione o botão novamente.

Utilização do Wi-Fi: Pode activar/desactivar esta função remotamente, através do "Modo Eco" na APP.

#### • Função WIFI função 11 / 4

Para utilizar o aparelho no modo Wi-Fi, ligue o aparelho e espere até que a contagem decrescente termine de t9... para t1, em seguida, pressione o botão "Simply-fy" até que o símbolo Wi-Fi é apresentado e pisca por 3 segundos com a luz ligada, 1 segundo com a luz desligada. Se não existir ligação do aparelho com o Wi-Fi, no espaço de 5 minutos, o Wi-Fi desliga-se. É necessário pressionar o botão "Simply-Fy" até o símbolo luminoso se ligar novamente. Este símbolo de luz será intermitente em ciclos de 1 segundo. Uma vez ligado ao router o símbolo Wi-Fi permanecerá sempre ligado. Onde não exista nenhuma ligação ao router, o símbolo Wi-Fi permanece a piscar 3 segundos ligado -1 segundo desligado.

#### Reset

Se não existir ligação Wi-Fi com o aparelho, uma alteração do router ou intervenção por parte do atendimento ao cliente, pode ser necessário faazer reset aaao aparelho. A função "reset" reinicia o processo de ligação Wi-Fi.

Para reiniciar o processo de ligação Wi-Fi, pressione o botão « por 5 segundos e aparecerá "rr". O símbolo Wi-Fi piscará alternando 1 segundo ligado, 1 segundo desligado para mostrar que a conexão Wi-Fi foi redefinida. Se , depois de redefinido, a ligação Wi-Fi com o produto ainda não estiver concretizada, o Wi-Fi desliga-se 5 minutos depois.

É necessário pressionar o botão: SimpliFy até que o símbolo luminoso se ligue novamente. Este símbolo de luz será intermitente em ciclos de 1 segundo ligado, 1 segundo desligado. As configurações fornecidas a partir do painel display do aparelho podem ser modificadas através da APP na web e vice-versa, o produto irá sempre assumir a última alteração realizada.

#### • FUNÇÃO de SUPER CONGELAÇÃO 12 / 5

Para congelar uma grande quantidade de alimentos, é recomendado que active a função super congelação. Para activar a função, pressione o botão Super Freezing (SUPER CONGELAÇÃO). Esta função será activada por 26 a 34 horas (dependendo do modelo). A função desactiva-se automaticamente ou se pressionar novamente o botão Super Freezing. Super função de congelamento não pode ser ativada com a função ECO ativo.

Utilização do Wi-Fi: Pode activar / desactivar esta função remotamente, através do botão "Super Freezing" na APP.

#### • FRIO INTELIGENTE/FUNÇÃO BEBIDAS FRESCAS 13 / 6

Para refrescar rapidamente bebidas, colocar a garrafa no congelador e activar a função pressionando o botão frio inteligente/bebidas frescas. Uma contagem de 30 minutos é iniciada, tempo após o qual um sinal acústico de 15 segundos indica que as garrafas de bebidas atingiram a temperatura fresca pretendida. A função pode ser desligada ao pressionar novamente o botão.

Utilização do Wi-Fi: Pode activar/desactivar esta função remotamente, através do botão "Smart Cool" na APP. Através de uma notificação da App avisamos quando as bebidas estiverem na temperatura certa.

#### • FUNÇÃO DE FÉRIAS (apenas nos modelos TOTAL NO FROST)

No caso de ausência prolongada, é possível utilizar a função de férias. Esta função permite-lhe desligar o frigorífico, mas o congelador permanecerá ligado. Certifique-se de que removeu todos os alimentos da zona de frigorífico antes de usar essa função. Para activar o modo, veja a função frigorífico. Para desactivar esta função, reponha a temperatura do frigorífico.

Utilização do Wi-Fi: Para evitar activações acidentais, não é possível operar a função de férias remotamente através da APP, pois isso poderia resultar na deterioração dos alimentos. No entanto, pode desactivar esta função através da APP (pressionando o botão "Fresh Back") que permite que o frigorífico volte à temperatura ECO em 24 horas, ficando pronto para o seu regresso a casa.

#### • FUNÇÃO BLOQUEIO

Pressione os botões 12 e 13 ao mesmo tempo para activar a função bloqueio (todos os outros vão ser ignorados). Para desactivar a função de bloqueio, pressione os botões 12 e 13 novamente ao mesmo tempo. Enquanto a função bloqueio estiver activada, cada vez que pressionar um botão, vão aparecer as letras LO.

Utilização do Wi-Fi: Pode activar/desactivar esta função remotamente, através do botão "Display Lock" na APP.

#### • ALARME DA PORTA DO FRIGORÍFICO

Se a porta permanecer aberta durante mais de um minuto, o aparelho emite um sinal sonoro. Pressione o botão **MODE**, se você quiser desactivar este sinal.

Utilização do Wi-Fi: Uma notificação irá mostrar-lhe o alarme na sua App.

#### • DEFINIÇÕES DO MODEM

Por favor verifique que as definições do modem estão exactamente como demonstrado em baixo (para serem acedidas pelo manual do utilizador), de contrário pode ser que exista falta de sinal.

Parameter	Specifications
Frequency	2,402 ~ 2,480 MHz
Modulation	802.11b compatibility: DSSS (CCK-11, CCK-5.5, DQPSK-2 and DBPSK-1) 802.11g: OFDM (default)
Channel intervals	5 MHz
Channels	1-14
Transmission rate (over the air)	1-11 Mbps for 802.11b 6-54 Mbps for 802.11g
Receive sensitivity	-83 dBm typical
Output level (Class1)	0 to +12 dBm (software configurable)



#### CANDY SIMPLY-FI:

Para obter informações detalhadas sobre COMO CONECTAR seu electrodoméstico simply-Fi e COMO UTILIZA-LO, visite os sites <http://www.candysimplyfi.com> ou <http://simplyfiservice.candy-hoover.com>, site dedicado ao Service Candy simply-Fi

#### Ligar / Desligar

(Com interface de usuário externa LED)

#### Usar o Painel de Controlo



Fig.14

#### 1.1 OPERAÇÃO TECLAS

- A. Controlo de temperatura do compartimento frigorífico
- A. Controlo de temperatura do compartimento congelador

## 1.2 VISOR LED

1. Temperatura do compartimento frigorífico
2. Temperatura do compartimento congelador
3. Modo super congelação

## 2.0 CONDIÇÕES DE OPERAÇÃO

- a. Depois de ligar, o painel de controlo fica 100% aceso durante 3 segundos e o aparelho funciona com a mesma configuração (modo e temperatura) em que se encontrava a última vez que foi configurado. O sistema fica automaticamente bloqueado 25 segundos depois da última operação com teclas. Depois de bloqueado, a luz do painel desliga-se 30 segundos depois da última operação com teclas.
- b. Ambas as temperaturas predefinidas do compartimento frigorífico e congelador são apresentadas no visor.

## 2.1 VISOR

- 2.1.1 O painel acende durante 2 minutos logo que a porta do compartimento frigorífico ou congelador é aberta. (É sentido um sinal de cada porta de cada vez)
- 2.1.2 O painel acende por qualquer tecla de operação mesmo que a luz esteja desligada 2 minutos após a última operação.
- 2.1.3 Visor durante a operação normal  
Visor de temperatura do compartimento frigorífico: Indicação da temperatura do ajuste atual.  
Visor de temperatura do compartimento congelador: Indicação da temperatura do ajuste atual.

## 3.0 ILUSTRAÇÃO DA TECLA

### 3.1 Controlo de temperatura do compartimento frigorífico

Depois de pressionar a tecla "frigorífico" para inserir a temperatura do frigorífico, o ajuste da temperatura do compartimento frigorífico fica intermitente. Ao tocar a tecla "frigorífico" consecutivamente, a temperatura altera num círculo de "2°C, 3°C, 4°C, 5°C, 6°C, 7°C", depois do qual cada 5 segundos a piscar significa que a seleção da temperatura está terminada.

### 3.2 Controlo de temperatura do compartimento congelador

Depois de pressionar a tecla "congelador" para inserir a temperatura do congelador, o ajuste da temperatura do compartimento congelador fica intermitente. Ao tocar a tecla "congelador" consecutivamente, a temperatura altera num círculo de "-14°C, -16°C, -18°C, -20°C, -22°C, Super Congelação (símbolo da neve)", depois do qual cada 5 segundos a piscar significa que a seleção da temperatura está terminada.

### 3.3 Super Congelação

Como descrito em 3.2, depois de selecionar "Super Congelação", e o sinal LED piscar 5 segundos, significa que o aparelho está em modo Super Congelação.

Depois de selecionar o modo Super Congelação.

- Se o aparelho for descongelado, este termina o processo de descongelação e entra de seguida em modo de Super Congelação.
- Se o intervalo de tempo desde a última descongelação for superior a 12 horas, o aparelho inicia o processo de descongelação imediatamente antes de iniciar o modo de Super Congelação. Caso contrário, entra imediatamente no processo de Super Congelação.

Durante o modo de super congelação.

- Definir a temperatura do compartimento congelador para -25°C, faz com que o aparelho funcione com as regras de controlo do compartimento congelador.
- O compartimento frigorífico ou compartimento de arrefecimento seguem as regras de controlo para controlar a temperatura.
- Durante o modo de Super Congelação, se o aparelho desligar,

o ajuste da Super Congelação será recordado e o tempo de Super Congelação volta para zero.

- O processo de descongelação não será iniciado.

Sair do modo Super Congelação

- pressionado a tecla congelador para selecionar outro ajuste.
- se a Super Congelação estiver a funcionar durante mais de 26 horas.

Depois de sair do modo Super Congelação,

- se a Super Congelação estiver a funcionar durante mais de 2 horas, o aparelho inicia o processo de descongelação.
- O aparelho implementa a configuração antes de selecionar o modo de Super Congelação.

## CONSERVAÇÃO

• Para manter o melhor sabor, nutrição e frescura dos alimentos, é aconselhável armazená-los no compartimento do frigorífico, como mostrado na FIG. 8, certificando-se que todos estão envolvidos em folha de alumínio, película plástica ou dentro de recipientes adequados bem fechados, para evitar a contaminação cruzada.

## Zona do Frigorífico

### Frutas / Vegetais

• Para diminuir as perdas de humidade e características de frutas e vegetais, estes devem ser embalados em materiais plásticos, tais como, por exemplo, películas ou pequenos sacos e depois inseridos no compartimento destinado a frutas/vegetais. Desta forma é evitada a deterioração rápida dos alimentos. Estes não devem estar ao ar, sem que sejam embalados.

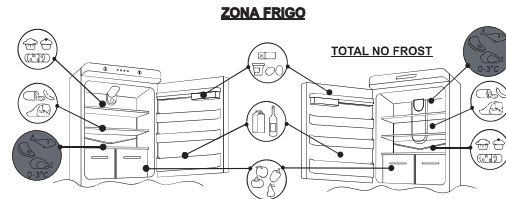

Fig. 15

A configuração mais energeticamente eficiente requer que as gavetas, a caixa e as prateleiras estejam dentro do frigorífico. Consulte as imagens acima.

### Compartimento para alimentos sensíveis – Frio (não existe em todos os modelos)

A zona exemplificada abaixo é recomendado para carnes, peixes, aves, etc. não armazenar frutas e legumes neste compartimento, pois esses produtos podem congelar.

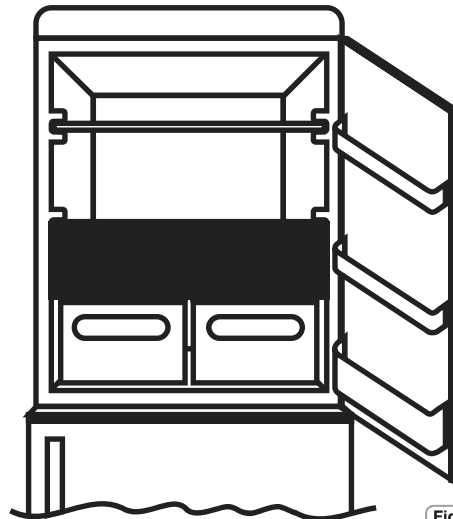

Fig. 16

### Indicador da temperatura na zona mais fria

(não existe em todos os modelos)

Alguns modelos estão equipados com um indicador da temperatura na zona mais fria do compartimento frigorífico para que seja possível controlar a temperatura média desta zona.

Este símbolo indica a zona mais fria do frigorífico. (fig.17)

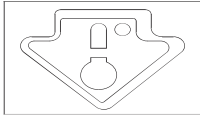

Fig.17

Verifique que, no indicador da temperatura, a palavra OK é claramente mostrada. (fig. 18)

Se a palavra não aparece, isto significa que a temperatura é muito elevada. Nesse caso deve ajustar a temperatura a um ambiente mais frio e esperar cerca de 10 horas. Verifique novamente o indicador. Se necessário, proceder a um novo ajuste.

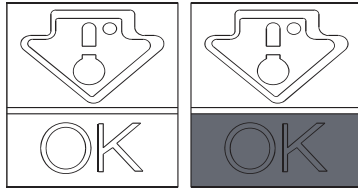

Fig.18

#### NOTA:

Se forem inseridas grandes quantidades de alimentos dentro do frigorífico ou a porta deste estiver a ser aberta com muita frequência, é normal que o indicador não mostre o OK. Espere pelo menos 10 horas antes de ajustar o botão para nova temperatura.

Posicione alimentos diferentes em compartimentos diferentes de acordo com a tabela abaixo

Compartimentos do frigorífico	Tipo de alimento
Porta ou prateleiras do compartimento do frigorífico	<ul style="list-style-type: none"> <li>•Alimentos com conservantes naturais, como compotas, sumos, bebidas, condimentos.</li> <li>•Não armazene alimentos perecíveis.</li> </ul>
Gaveta dos frescos (gaveta de salada)	<ul style="list-style-type: none"> <li>•Frutas, ervas e legumes devem ser colocados separadamente no caixote do lixo.</li> <li>•Não guarde bananas, cebolas, batatas e alho no frigorífico.</li> </ul>
Prateleira do frigorífico - meio	<ul style="list-style-type: none"> <li>•Produtos lácteos, ovos</li> </ul>
Prateleira do frigorífico - parte superior	<ul style="list-style-type: none"> <li>•Alimentos que não precisam ser cozinhados, como alimentos prontos para consumo, carnes de deli, sobras.</li> </ul>
Gaveta (s)/ bandeja do congelador	<ul style="list-style-type: none"> <li>•Alimentos para armazenamento a longo prazo.</li> <li>•Gaveta de baixo para carne crua, aves, peixe.</li> <li>•Gaveta do meio para legumes congelados, batatas fritas.</li> <li>•Bandeja superior para gelado, frutas congeladas, produtos de panificação congelados.</li> </ul>

### Recomendações práticas

Colocar os alimentos nas prateleiras de forma homogénea e bem distribuídos pelo espaço para permitir que o ar circule de forma adequada e arrefeça os alimentos.

- Evitar o contacto entre os alimentos e as paredes do frigorífico.
- Não introduzir alimentos quentes dentro do frigorífico, pois podem causar a deterioração dos alimentos já existentes e aumentar o consumo de energia.
- Remova as embalagens dos alimentos antes de inseri-los no frigorífico.
- Não coloque os alimentos em pratos ou outros recipientes a menos que os tenha lavado previamente.

- Não obstrua as aberturas de ventilação de ar frio com alimentos ou caixas.
- Não cubra a prateleira de vidro da gaveta de vegetais para permitir a circulação de ar adequada.
- Não guarde garrafas no congelador, pois podem estourar quando congeladas.
- Em caso de falta de energia prolongada, manter as portas fechadas para que os alimentos permaneçam frios tanto tempo quanto possível.
- A instalação do aparelho num local quente e húmido e as aberturas de porta frequentes e grandes quantidades de armazenamento de vegetais podem causar a formação de condensação e afectar o desempenho do aparelho.
- Para evitar o consumo excessivo de energia não é recomendada a abertura frequente ou prolongada das portas.

- Sugere-se definir a temperatura para 4 °C no compartimento do frigorífico e, se possível, para -18 °C no compartimento do congelador.
- Para a maioria das categorias de alimentos, o maior tempo de armazenamento no compartimento do frigorífico é conseguido com temperaturas mais frias. Uma vez que alguns produtos específicos (como frutas e legumes frescos) podem ser danificados com temperaturas mais frias, sugere-se mantê-los sempre nas gavetas dos frescos. Se não estiver presente, mantenha uma configuração média do termóstato.
- Para alimentos congelados, consulte o período de armazenamento indicado na embalagem do alimento. Este período de armazenamento é alcançado sempre que a configuração respeita as temperaturas de referência do compartimento (uma estrela -6 °C, duas estrelas -12 °C, três estrelas -18 °C).

### CONGELAÇÃO

Os alimentos devem ser frescos.

- Congele pequenas quantidades de comida de cada vez, para congelar rapidamente. Nunca exceda a quantidade de alimentos indicada na placa de identificação.
- Durante o congelamento não abra a porta do congelador.
- Os alimentos devem ser embalados de forma hermética.
- Separe a comida que vai ser congelada daquela que já está congelada.
- Mantenha os alimentos congelados em sacos identificados com rótulos para ter o stock organizado por datas e tipo de alimentos.
- Uma vez descongelados, não volte a congelar alimentos, deve consumi-los prontamente.

#### NOTA:

##### •Aparelhos sem visor display

Normalmente não é necessário regular o botão do termóstato. Deve fazê-lo apenas no caso de constatar que existe demasiado frio na zona do frigorífico, então deve virar delicadamente o botão do termóstato no sentido do 0. (fig.19)

No fim da congelação volte com o botão para a posição normal.

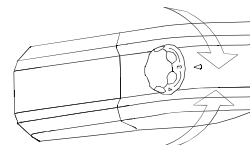
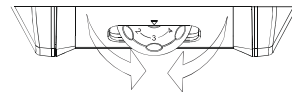

Fig.19

### Zona do congelador

É aconselhado o armazenamento de alimentos congelados durante o período de cerca de um mês nas gavetas do congelador.

Use a tabela de compartimentos/gavetas que é mostrada.

O processo de congelamento só pode ocorrer nestes compartimentos.

2 - 3 MESES	
4 - 6 MESES	
6 - 8 MESES	
10 - 12 MESES	

## Aparelhos com visor display

Consulte o display Ligar/Desligar (ON/OFF)

Para os aparelhos com congelador NO FROST, activar a função de CONGELAMENTO SUPER, 8 horas antes de introduzir os alimentos. Para os demais aparelhos, activar a função de CONGELAMENTO SUPER no momento da introdução dos alimentos.

## DESCONGELAMENTO

### Descongelo o compartimento frigorífico

Durante o funcionamento normal, o frigorífico é automaticamente descongelado.

Não há necessidade de secar as gotas de água presentes nas paredes do frigorífico nem de eliminar algum gelo (dependendo dos modelos). Essa água que possa existir é transportada para a parte de trás através do orifício de drenagem que se encontra dentro do frigorífico, é um processo normal, o calor do compressor faz com que a água evapore.

- Mantenha o tubo de drenagem (fig.20) limpo no compartimento do frigorífico, deve mantê-lo livre de água ou sujidade.

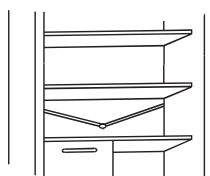

Fig.20

### Descongelo o congelador

(modelos estáticos, sem tecnologia NO-FROST)

Quando a camada de gelo presente no compartimento de congelação exceder 3mm, recomenda-se proceder à descongelação, uma vez que esta situação aumenta o consumo de energia.

- 1) Gire o botão para a posição „0“ (fig.21)

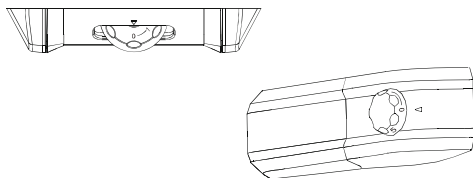

Fig.21

- 2) Desligue o cabo de alimentação.
- 3) Retire os alimentos congelados e coloque-os temporariamente num local fresco.
- 4) Deixe a porta aberta para descongelar mais rapidamente.
- 5) Recolha a água que se acumule no fundo do aparelho.
- 6) Limpe e seque o congelador.
- 7) Volte a ligar o cabo de alimentação e coloque o botão do termostato na posição desejada.
- 8) Espere um momento e reintroduza no congelador os alimentos congelados.

#### AVISO:

É absolutamente de evitar o uso de chamas ou aparelhos eléctricos, tais como aquecedores, produtos de limpeza a vapor, velas, lâmpadas de óleo e similares para acelerar a descongelação. Não raspar com uma faca ou objecto pontiagudos para remover o gelo. Esses objectos podem danificar o circuito de refrigeração, causando incêndios ou provocar danos na vista.

### Descongelo o congelador

(Aparelhos com tecnologia NO-FROST)

A descongelação é automática.

## MANUTENÇÃO E LIMPEZA

### Iluminação (de acordo com o modelo)

#### Substituição da lâmpada

Para substituir a lâmpada, coloque o botão do termostato na posição 0 e desligue o cabo de alimentação. Remova a tampa protetora (fig. 22), substitua a lâmpada com uma potência igual à indicada na campanula protectora.

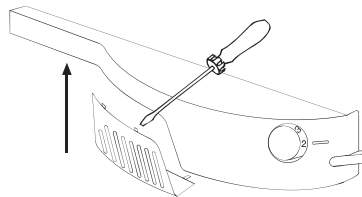

Fig.22

#### AVISO:

- A lâmpada fornecida com este aparelho é uma lâmpada especial utilizável apenas para o aparelho. Esta „lâmpada de uso especial“ não é utilizável para outros fins na iluminação doméstica.
- Não toque na lâmpada, se esta tiver estado a trabalhar por um longo período de tempo, pois pode estar muito quente.

#### Iluminação LED (se existir)

Se o produto está equipado com luzes LED, entre em contacto com o Serviço de Assistência Técnica em caso de necessidade de substituição. Em comparação com as lâmpadas tradicionais, os LEDs duram mais e são ecologicamente mais correctos.

### Limpeza

#### AVISO:

- Antes de cada operação, retire a ficha da tomada para evitar choques eléctricos.
- Não atire água directamente para dentro do frigorífico nem para o seu exterior. Isso pode levar à oxidação e danos do isolamento eléctrico.

#### IMPORTANTE:

Para evitar fissuras e rachas das superfícies internas e peças plásticas, siga estas sugestões:

- Limpe todos os óleos de alimentos que possam aderir e sujar os componentes de plástico.
- As peças internas, juntas e peças externas podem ser limpas com um pano com água morna e bicarbonato de sódio ou sabão neutro. Não use solventes, detergentes com amónio, lixívia ou abrasivos.
- Remova os acessórios, por exemplo as prateleiras do frigorífico e da porta. Lave com água quente e sabão. Lavar e secar completamente.
- A parte de trás do aparelho tende a acumular pó, que pode ser eliminado com o uso de um aspirador de pó depois de ter desligado o aparelho da tomada eléctrica. Isso proporciona maior eficiência energética.

## POUPANÇA ENERGÉTICA

Para mais e melhor poupança de, sugerimos:

- Instalar o aparelho longe de fontes de calor e sem estar exposto à luz solar directa. Deve estar numa divisão bem ventilada.
- Evite colocar alimentos quentes no frigorífico para evitar o aumento da sua temperatura interna e, conseqüentemente, provocar o contínuo funcionamento do compressor.
- Não encha excessivamente o frigorífico de alimentos de modo a garantir a circulação de ar adequada.
- Descongele o aparelho no caso de haver gelo (ver DESCONGELAMENTO) para facilitar a transferência de frio.
- Em caso de falta de energia eléctrica, é aconselhável que mantenha a porta fechada para que se conserve o frio.
- Abrir as portas do aparelho o mínimo possível
- Evite ajustar o termostato para temperaturas muito frias.
- Remova com alguma regularidade o pó presente na parte traseira do aparelho (ver limpeza).
- Audy no-frost total (com visor na porta): remover todos os cestos no compartimento do congelador.
- No-frost total (com interface de utilizador interno para frigorífico e botão para congelador): remover outros cestos no compartimento do congelador mas manter a gaveta inferior na sua posição.
- Modelo sem gelo: remover os outros cestos no compartimento do congelador mas manter a gaveta inferior na sua posição.
- Todos os modelos estáticos normais: retirar todas as gavetas do compartimento do congelador.

## EVITAR BARULHOS

Durante o seu funcionamento, o frigorífico emite alguns ruídos absolutamente normais, tais como:

- ZUMBIDO – se o compressor estiver em funcionamento.
- Barulhos do género “rumores”, sussurros e assobios – é o refrigerante que flui através dos tubos.
- “Cliques” – trata-se do desligar do compressor.

Pequenas medidas para reduzir os ruídos de vibração:

- Ver se o aparelho não está bem nivelado. Ajuste os pés para alinhar convenientemente.
- Embalagens ou recipientes que se tocam. Evitar o contacto entre os recipientes e frascos de vidro que se encontram dentro do aparelho.
- Contacto com móveis ou paredes. Deve instalar o aparelho distante de outros móveis ou aparelhos eléctricos.
- Gavetas, prateleiras, caixas podem provocar ruídos. Verifique se a instalação dos acessórios internos está correcta.

### NOTA:

O gás refrigerante produz ruído, mesmo quando o compressor está desligado, não é um defeito, é normal.

Se ouvir um clique no interior do aparelho é normal e deve-se à expansão dos diversos materiais.

## REVERSIBILIDADE DA PORTA

As portas do aparelho pode ser invertidas de modo a permitir a abertura para a direita ou para a esquerda de acordo com a sua necessidade.

### AVISO:

- A inversão das portas deve ser realizada por pessoal técnico qualificado.
- A inversão das portas não é coberta pela garantia.

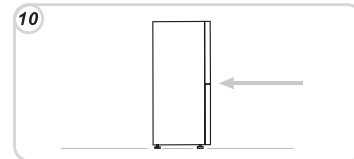
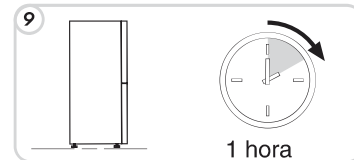
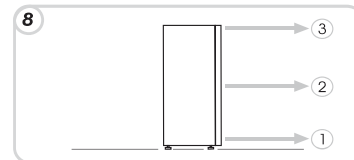
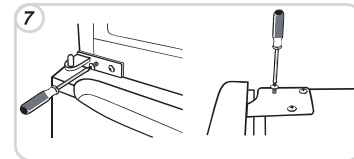
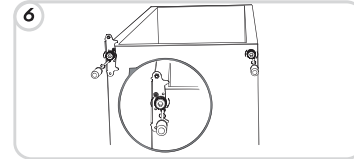
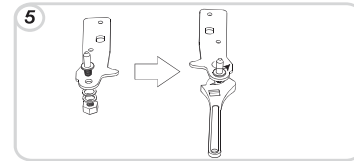
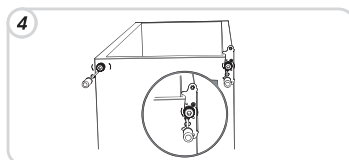
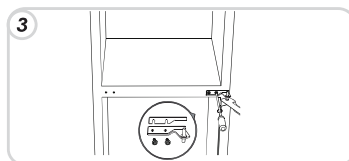
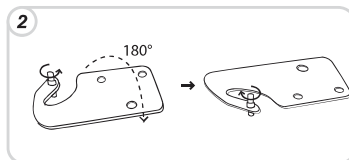
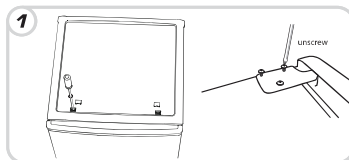

## Reversibilidade da porta (eletrónico)

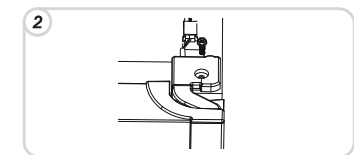
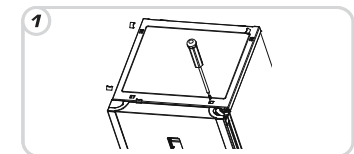

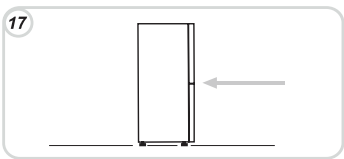
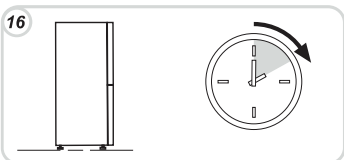
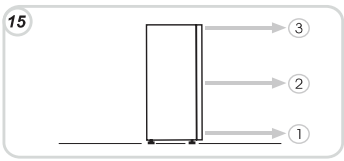
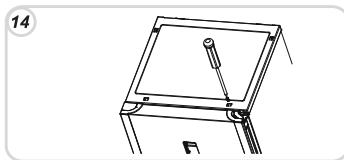
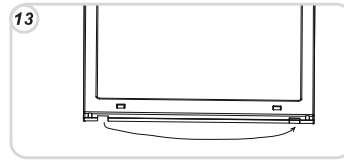
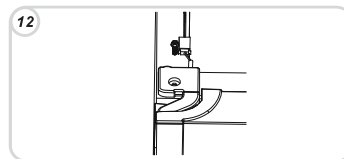
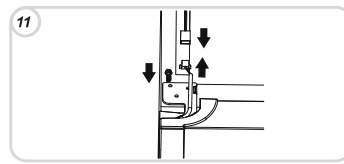
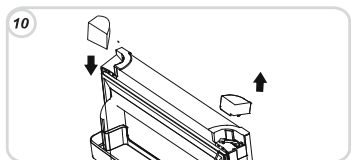
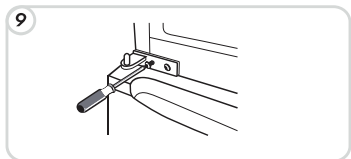
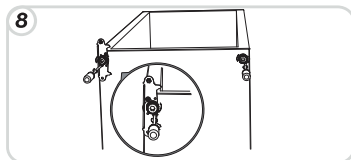
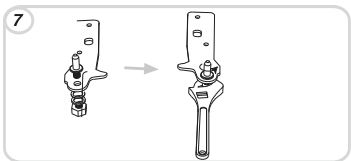
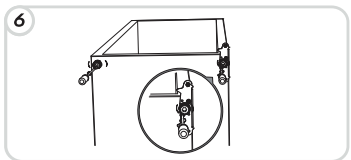
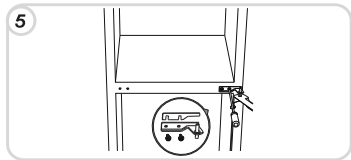
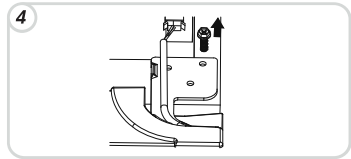
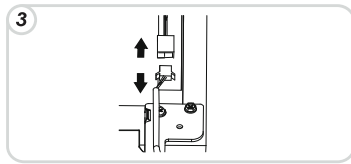

### SUSPENDER O USO DO APARELHO

- Se o aparelho estiver sem utilização por um longo período de tempo:
- 1) Desligue o aparelho (ver Operação).
  - 2) Extraia a ficha da tomada ou remova o dispositivo de segurança.
  - 3) Limpe o aparelho
  - 4) Deixe as portas do aparelho abertas.

## RESOLUÇÃO DE PROBLEMAS

PROBLEMAS	CAUSAS	REMÉDIOS
<b>Iluminação interior – se a lâmpada não acende.</b>	<ul style="list-style-type: none"> <li>A lâmpada pode estar queimada.</li> <li>Pode não haver energia eléctrica.</li> <li>O interruptor da porta pode estar bloqueado.</li> </ul>	<ul style="list-style-type: none"> <li>Substitua a lâmpada (consulte a parte do manual dedicada a "iluminação").</li> <li>O cabo de alimentação pode não estar correctamente ligado à tomada</li> <li>Verifique se o aparelho está desligado. (ver ajuste de temperatura).</li> <li>Certifique-se de que há corrente eléctrica em casa.</li> <li>Verifique se o aparelho está em funcionamento.</li> </ul>
<b>Se o frigorífico e congelador não estão a produzir frio suficiente.</b>	<ul style="list-style-type: none"> <li>As portas não estão fechadas.</li> <li>As portas são muito frequentemente abertas.</li> <li>Configuração errada da temperatura.</li> <li>O frigorífico e o congelador estão excessivamente cheios.</li> <li>A temperatura é muito baixa.</li> <li>Não há energia eléctrica.</li> <li>A parte traseira do aparelho está muito perto da parede.</li> </ul>	<ul style="list-style-type: none"> <li>Verifique se as portas e juntas estão a fechar correctamente.</li> <li>Evite aberturas desnecessárias das portas por longos períodos de tempo.</li> <li>Verifique a posição do botão de ajuste da temperatura (veja ajuste da temperatura)</li> <li>Aguarde a estabilização da temperatura no frigorífico e congelador.</li> <li>Verifique se a temperatura ambiente está de acordo com o indicado na placa de identificação (veja a parte do manual dedicada à Instalação).</li> <li>O cabo de alimentação pode não estar correctamente ligado</li> <li>Verifique se o aparelho está desligado (ver ajuste de temperatura)</li> <li>Certifique-se de que há corrente eléctrica em casa.</li> <li>Coloque o aparelho longe da parede (veja a Instalação).</li> </ul>
<b>A comida na geladeira congela.</b>	<ul style="list-style-type: none"> <li>Pode tratar-se de configuração errada da temperatura.</li> <li>Alimentos em contacto com a parede interior traseira do frigorífico.</li> <li>O congelamento de muita quantidade de comida provoca um abaixamento da temperatura do frigorífico.</li> </ul>	<ul style="list-style-type: none"> <li>Verifique a posição do botão de ajuste da temperatura (ver "Ajuste de Temperatura") e, se possível, diminua a temperatura.</li> <li>Afaste a comida das paredes do frigorífico.</li> <li>Não exceda a quantidade máxima de comida que pode ser congelada (ver Congelamento).</li> </ul>
<b>A parte inferior do compartimento frigorífico está molhada ou tem gotículas de água presentes.</b>	<ul style="list-style-type: none"> <li>Para aparelhos que não são NoFrost: o tubo de drenagem pode estar obstruído.</li> </ul>	<ul style="list-style-type: none"> <li>Limpe o tubo de drenagem com algo que possa entrar no tubo, mas que não seja afiado para não o danificar e que permita a descarga da água.</li> </ul>
<b>Presença de gotas de água na parede da zona de baixo do frigorífico.</b>	<ul style="list-style-type: none"> <li>É o funcionamento normal do frigorífico.</li> </ul>	<ul style="list-style-type: none"> <li>Não é um defeito, é normal (ver Descongelar).</li> </ul>
<b>Presença de água na gaveta dos vegetais</b>	<ul style="list-style-type: none"> <li>Falta de circulação de ar.</li> <li>Os legumes e frutas armazenados têm demasiada humidade.</li> </ul>	<ul style="list-style-type: none"> <li>Verifique se a gaveta de frutas e legumes tem armazenados alimentos que impeçam a circulação do ar.</li> <li>Envolva as frutas e vegetais em película de plástico ou dentro de sacos ou outras embalagens ou caixas.</li> </ul>
<b>O motor funciona continuamente.</b>	<ul style="list-style-type: none"> <li>Veja se as portas não estão bem fechadas.</li> <li>Se as portas são abertas com muita frequência.</li> <li>Se a temperatura ambiente é muito elevada.</li> <li>Se existe uma espessura de gelo de 3 mm ou mais.</li> </ul>	<ul style="list-style-type: none"> <li>Certifique-se de que as portas estão fechadas e se os selos a fechar correctamente.</li> <li>Evite abrir portas desnecessariamente por longos períodos.</li> <li>Verifique se a temperatura ambiente está de acordo com as especificações da placa de identificação (veja a parte dedicada à "Instalação").</li> <li>Regule o termostato para valores mais baixos</li> <li>Descongele o aparelho (ver Descongelar).</li> </ul>
<b>A temperatura de algumas partes externas é elevada.</b>	<ul style="list-style-type: none"> <li>Presença do tubo de drenagem de condensação.</li> </ul>	<ul style="list-style-type: none"> <li>É normal: as temperaturas são altas para evitar a formação de condensação em certas partes.</li> </ul>
<b>A comida congelada está a descongelar.</b>	<ul style="list-style-type: none"> <li>A temperatura ambiente está numa faixa abaixo classe climática do produto.</li> <li>O compressor trabalha raramente</li> <li>A porta do congelador não está fechada.</li> </ul>	<ul style="list-style-type: none"> <li>Mova o aparelho para um local mais quente ou aqueça a divisão.</li> <li>Verifique se a porta está fechada e que a junta de vedação está em condições e a vedar de forma adequada.</li> </ul>
<b>Existe condensação no exterior.</b>	<ul style="list-style-type: none"> <li>Possibilidade de ambiente muito húmido.</li> </ul>	<ul style="list-style-type: none"> <li>Coloque o aparelho num local menos húmido.</li> </ul>

Se não consegue resolver os problemas com as sugestões apresentadas, contacte a **Assistência Técnica Oficial da marca, fornecendo, por favor, o tipo de falha e as informações sobre o aparelho constantes na PLACA IDENTIFICATIVA DO APARELHO QUE ESTÁ DENTRO DO FRIGORÍFICO E QUE CONTÉM:**

- O modelo de equipamento.
- O número de série.

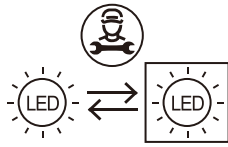

Fonte de luz (apenas LED) substituível por um profissional

Este produto contém uma fonte de luz com classe de eficiência energética G.

#### GARANTIA

A garantia mínima é: 2 anos para os países da UE, 3 anos para a Turquia, 1 ano para o Reino Unido, 1 ano para a Rússia, 3 anos para a Suécia, 2 anos para a Sérvia, 5 anos para a Noruega, 1 ano para Marrocos, 6 meses para a Argélia, Tunísia nenhuma garantia legal necessária.”

#### DISPONIBILIDADE DE PEÇAS DE REPOSIÇÃO

Termóstatos, sensores de temperatura, placas de circuito impresso e fontes de luz, por um período mínimo de sete anos após a colocação no mercado da última unidade do modelo em causa; pegas de porta, dobradiças de porta, tabuleiros e cestos por um período mínimo de sete anos e vedantes de porta por um período mínimo de dez anos, após a colocação no mercado da última unidade do modelo em causa.

Para mais informações sobre o produto, consulte <https://eprel.ec.europa.eu/> ou digitalize o QR na etiqueta de energia fornecida com o aparelho

Para entrar em contato com a assistência técnica, visite nosso site: <https://corporate.haier-europe.com/en/> . Na seção “website”, escolha a marca do seu produto e o seu país. Você será redirecionado para o site específico onde poderá encontrar o número de telefone e formulário para entrar em contato com a assistência técnica.

<b>VEILIGHEIDSINFORMATIE</b>	<b>104</b>
<b>INSTALLATIE</b>	<b>106</b>
<b>WERKING</b>	<b>107</b>
<b>BEWARING</b>	<b>113</b>
<b>INVRIEZEN</b>	<b>114</b>
<b>ONTDOOIEN</b>	<b>115</b>
<b>ONDERHOUD EN REINIGING</b>	<b>115</b>
<b>ENERGIEBESPARING</b>	<b>115</b>
<b>GELUIDEN VERMIJDEN</b>	<b>116</b>
<b>OMKEERBAARHEID VAN DE DEUR</b>	<b>116</b>
<b>HET APPARAAT NIET IN GEBRUIK</b>	<b>118</b>
<b>PROBLEEMOPLOSSING</b>	<b>118</b>

Hartelijk dank voor de aankoop van dit product.

Lees deze handleiding aandachtig voordat u uw koelkast in gebruik neemt, om de prestaties te maximaliseren.

Bewaar alle documentatie voor later gebruik of voor andere eigenaren.

Dit product is uitsluitend bedoeld voor huishoudelijk gebruik of vergelijkbare toepassingen, zoals:

- De keuken voor het personeel in winkels, kantoren en andere werkomgevingen.
- Op boerderijen, door klanten van hotels, motels en andere omgevingen van een woon-type
- Bij bed & breakfasts (B & B)
- Voor catering en soortgelijke toepassingen, niet voor de verkoop.

Dit apparaat mag alleen worden gebruikt voor opslag van voedsel, ieder ander gebruik wordt als gevaarlijk beschouwd en stelt de fabrikant niet verantwoordelijk voor eventuele vergetelheden.

Ook is het raadzaam dat u kennis van de garantievoorwaarden neemt.

## VEILIGHEIDSINFORMATIE

De koelkast bevat een koelgas (R600a: isobutaan) en isolatiegas (cyclopentaan), met hoge compatibiliteit met de omgeving, die echter ontvlambaar zijn.

We bevelen aan dat u de volgende voorschriften volgt om gevaarlijke situaties te vermijden:

- Voor u enige handeling uitvoert, verwijder de stekker uit het stopcontact.
- Het koelsysteem dat zich achter en binnenin de koelkast bevindt, bevat een koelmiddel. Vermijd daarom buizen te beschadigen.
- Als in het koelsysteem een lek opgemerkt wordt, raak dan de wandcontactdoos niet aan en gebruik geen open vlammen. Open het venster en laat lucht de kamer binnenkomen. Bel vervolgens naar een servicecentrum en vraag om reparatie.
- Schraap de rijm en de ijsaanslag die optreedt niet af met een mes of scherp voorwerp. Deze kunnen het koelcircuit beschadigen en brand veroorzaken of uw ogen beschadigen.
- Installeer het apparaat niet in vochtige, olieachtige of stoffige plaatsen en stel het niet bloot aan direct zonlicht of water.
- Installeer het apparaat niet in de buurt van verwarmingsapparaten of ontvlambare materialen.
- Gebruik geen verlengsnoeren of adapters.
- Trek niet te hard aan netsnoeren of vouw deze niet en raak de stekker niet met natte handen aan.
- Beschadig de stekker en/of het netsnoer niet; dit kan elektrische schokken of branden veroorzaken.
- Het is aanbevolen om de stekker proper te houden, teveel stof op de stekker kan brand veroorzaken.
- Gebruik geen andere mechanische toestellen of apparaten om het ontdooiingsproces te versnellen.
- Vermijd absoluut het gebruik van open vlam of elektrische apparaten, zoals verwarmingsapparaten, stoomreinigers, kaarsen, olielampen enz. om het ontdooiingsproces te versnellen.
- Gebruik geen of bewaar geen ontvlambare sprays, zoals verfbussen in de buurt van de koelkast. Deze kunnen een explosie of brand veroorzaken.
- Gebruik binnen in de compartimenten voor voedingsmiddelen alleen de elektrische apparaten van het type dat wordt aanbevolen door de fabrikant.
- Plaats of bewaar geen ontvlambare en zeer vluchtige stoffen zoals ether,

benzine, LPG, propaangas, aërosolspuitbussen, kleefmiddelen, zuivere alcohol, enz. Deze materialen kunnen een explosie veroorzaken.

- Bewaar geen medicatie of onderzoeksmaterialen in de koelkast. Wanneer een materiaal dat een strikte controle van opslagtemperaturen vereist, bewaard moet worden, is het mogelijk dat het zal verslechteren of dat een ongecontroleerde reactie kan optreden die risico's kan veroorzaken.
- Zorg ervoor dat de ventilatieopeningen in de behuizing van het apparaat vrij zijn van obstructies.
- Plaats geen objecten en/of containers gevuld met water bovenop het apparaat.
- Voer geen reparaties uit aan deze koelkast. Alle tussenkomsten moeten uitsluitend door gekwalificeerd personeel worden uitgevoerd.

Dit apparaat kan gebruikt worden door kinderen vanaf 8 jaar en ouder en personen met verminderde lichamelijke, zintuiglijke of verstandelijke vermogens of gebrek aan ervaring en kennis als ze onder toezicht staan of worden geïnstrueerd over het gebruik van het apparaat op een veilige manier en de mogelijke gevaren begrijpen. Kinderen mogen niet met het apparaat spelen. Reiniging en onderhoud door de gebruiker wordt niet gedaan door kinderen zonder toezicht. Draai de thermostaatknop in tegenwijzerzin tot u een klik hoort. Het toestel is nu uitgeschakeld.

Het stopcontact is compatibel met de stekker van het apparaat. Zo niet, dan verzoeken we de stekker te vervangen door een gereguleerd model, gebruik geen verlengsnoeren en / of meerdere aansluitingen.

- Als het apparaat geïnstalleerd is, moet het netsnoer en de huidige contactdoos gemakkelijk te bereiken zijn. Raak geen bevroren voedsel aan met vochtige of natte handen want het kan brandwonden veroorzaken. Vermijd ten stelligste het gebruik van open vuur of elektrische apparaten, zoals kachels, stoomreinigers, kaarsen, olielampen en dergelijke om de ontdooi-fase te versnellen. Schraap niet met een mes of met een scherp voorwerp om rijp of ijs te verwijderen. Deze kunnen het koelcircuit beschadigen, de lekkage kan leiden tot brand of schade aan uw ogen.

Dit apparaat is voorzien van een UV-straler. Kijk niet rechtstreeks in de lichtbron.

voor een vrijstaand apparaat: "Dit koelapparaat is niet bedoeld om te worden gebruikt als inbouwapparaat".

#### Verwijdering van oude apparaat



Dit apparaat is voorzien van het merkteken volgens de Europese richtlijn 2012/19/EU inzake Afgedankte elektrische en elektronische apparaten (AEEA). AEEA bevat zowel verontreinigende stoffen (die negatieve gevolgen voor het milieu kunnen veroorzaken) en basiscomponenten (die kunnen worden hergebruikt). Het is belangrijk AEEA te onderwerpen aan specifieke behandelingen, teneinde afval en alle verontreinigende stoffen op een correcte wijze te verwijderen en alle andere materialen te hergebruiken en recycleren.

Individueen kunnen een belangrijke rol spelen bij de garantie dat AEEA geen milieu-issue wordt; het is essentieel om een aantal basisregels te volgen:

- AEEA mag niet worden behandeld als huishoudelijk afval;

- AEEA moet worden overgedragen aan de desbetreffende inzamelpunten beheerd door de gemeente of door geregistreerde bedrijven. In veel landen, voor grote AEEA, kan thuisophaling aanwezig zijn.

In veel landen, als u een nieuw apparaat koopt, kunnen de oude worden teruggegeven aan de dealer die het kosteloos moet afhalen op een één-op-één-basis, zolang het apparaat een gelijkwaardig type betreft en dezelfde functies heeft als de geleverde apparatuur.

### Nakoming

Door het plaatsen van de **CE** markering op dit product, verklaren wij, op onze eigen verantwoordelijkheid, alle Europese veiligheids-, gezondheids- en milieu-eisen na te leven opgesteld in de regelgeving geldig voor dit product.

### INSTALLATIE

#### WAARSCHUWINGEN:

- Plaats het apparaat niet in een vochtige of natte locatie want deze kan de isolatie beschadigen en een lek creëren. Bovendien kan condens zich aan de buitenkant ophopen.

- Plaats het apparaat niet buiten of in de buurt van warmtebronnen of in direct zonlicht.

Het apparaat werkt goed binnen het bereik van de aangegeven omgevingstemperaturen:

—uitgebreid gematigd (SN): "dit koelapparaat is bedoeld voor gebruik bij omgevingstemperaturen van 10 °C tot 32 °C";

—Gematigd (N): "dit koelapparaat is bedoeld voor gebruik bij omgevingstemperaturen van 16 °C tot 32 °C";

—Subtropisch (ST): "dit koelapparaat is bedoeld voor gebruik bij omgevingstemperaturen van 16 °C tot 38 °C";

—Tropisch (T): "dit koelapparaat is bedoeld voor gebruik bij omgevingstemperaturen van 16 °C tot 43 °C";

+

(Zie het typeplaatje van het product) •Plaats geen containers met vloeistoffen bovenop het apparaat.

- Wacht minstens 3 uur na de definitieve plaatsing om het apparaat in werking te stellen.

1 Zorg ervoor dat de ruimte rond de koelkast geschikt is voor ventilatie. De afbeelding (fig. 1) toont de minimum ruimte voor de installatie van de koelkast.

Dankzij een bredere wand, vermindert het elektrisch energieverbruik. Het gebruik van de koelkast in een ruimte ter grootte van minder dan die volgens de onderstaande afbeelding (fig. 1) kan leiden tot een verkeerde werking, harde geluiden en storingen.

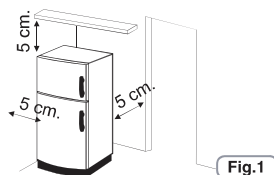

**2** Indien aanwezig, installeer de wand spacer in een centrale positie aan de achterzijde van het apparaat.(fig. 2)

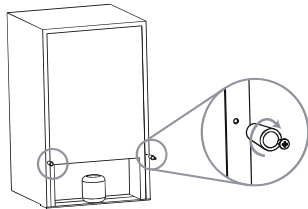

Fig.2

**3** Pas de voeten aan om de stabiliteit van het toestel te verzekeren en trillingen en ruis te voorkomen (fig. 3). Als het voorste deel hoger is dan de achterzijde, kan de deur gemakkelijker worden gesloten.

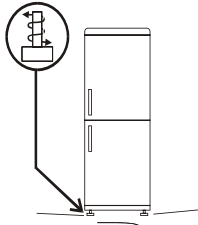

Fig.3

#### OPMERKING:

Als uw koelkast in roestvrij staal is of in een andere speciale afwerking, kan het worden geleverd met een verwijderbare coating die het oppervlak beschermt. Om deze beveiliging te verwijderen, gebruik geen scherpe voorwerpen die kunnen beschadigen.

#### Elektrische aansluiting

Na levering, het apparaat verticaal plaatsen en minstens 2 - 3 uur wachten voordat u deze op de electriciteit aansluit. Voordat u de stekker in het stopcontact steekt, controleert u of:

- Het stopcontact geaard is en in overeenstemming is met de wet.
- het stopcontact in staat is het maximale vermogen van het apparaat te dragen, zoals aangegeven op het typeplaatje van de koelkast.
- De voedingsspanning binnen de waarden is die op het typeplaatje van de koelkast staan.
- Het snoer mag niet worden gevouwen of gecompriemd.
- De draad moet regelmatig worden gecontroleerd en vervangen worden alleen door bevoegde technici.
- De fabrikant is niet aansprakelijk wanneer deze veiligheidsmaatregelen niet worden nageleefd.

#### Apparaat start-up

Verwijder alle sluitingen / verpakkingen aanwezig binnenin het apparaat en reinig deze met water en soda of een neutraal schoonmaakmiddel. Na de installatie, wacht 2 - 3 uur om de koelkast / vriezer te stabiliseren op normale werkingstemperatuur, voordat u vers of bevroren voedsel in legt. Als het netsnoer wordt losgekoppeld, wacht ten minste vijf minuten voordat u de koelkast / vriezer herstart. Vanaf dan is het apparaat gereed voor gebruik.

#### WERKING

##### In / uitschakelen (met interne draaiknop)

- De thermostaat ter controle van het toestel binnenin bevindt zich in het koelgedeelte (fig.4). Draai de thermostaatknop van de thermostaat om boven "0" te zetten. Het lampje brandt wanneer de deur van de koelkast open is.
- Als u de knop op "0" draait wordt het toestel volledig uitgeschakeld.

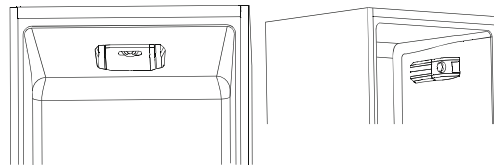

Fig.4

#### Temperatuur aanpassen (zonder scherm)

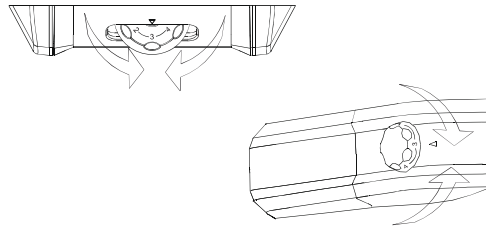

Fig.5

- Beide compartimenten worden ingesteld via de thermostaat. (fig. 5). Selecteer de gewenste positie:
- Voor koudere temperatuur in de koelkast en in de vriezer, draaien in de richting van MAX••••
- Voor minder koude temperatuur in de koelkast en in de vriezer, draai in de richting van 0.

#### Koelvak ventilatie (indien aanwezig)

De ventilator is ingesteld op OFF.

Om te activeren, drukt u op de schakelaar (fig. 6)

Om het energieverbruik te optimaliseren, is het raadzaam dat u de ventilator alleen laat draaien als de omgevingstemperatuur hoger is dan 28/30 ° C.

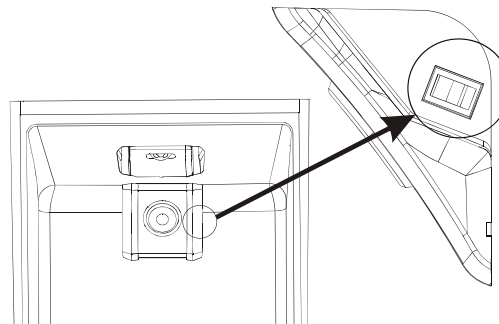

Fig.6

#### LED UVA Lichten (indien aanwezig)

LED UVA Lichten activeren een Titanium filter die een «photocatalysis» reactie teweegbrengt die bacteriën vernietigt in de koelkastlucht.

Deze reactie wordt geactiveerd als de deur van de koelkast gesloten is om lekkage van gezuiverde lucht te voorkomen. In geventileerde producten (Statisch en Frost), is de filter geïntegreerd in de luchtventilator en functioneert telkens als de compressor van start gaat.

In Total No Frost producten, is het geplaatst in de doos aan het plafond en werkt elke keer als de compressor functioneert. De filter is duurzaam en hoeft daarom niet te worden vervangen.

Het antibacteriële systeem moet worden uitgeschakeld tijdens de energieverbruik-test.

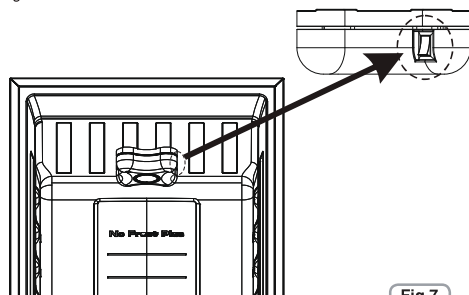

Fig.7

### In / uitschakelen (met interne gebruikersinterface en NFC)

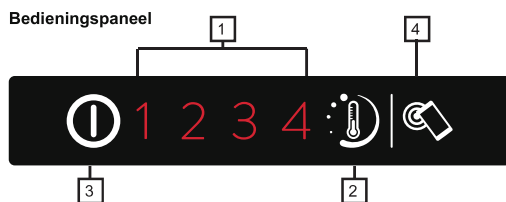

Fig.8

1. LED lampje aanduiding temperatuurniveau
2. Afsteller Temperatuurniveau
3. Toets ON / OFF
4. Toets Smart Touch

#### Inschakelen:

Steek de stekker in het stopcontact, als alle ledlampjes voor het temperatuurniveau uit zijn op de toets ON/OFF (3) drukken en 1 seconde ingedrukt houden. Bij het loslaten van de toets ON/OFF (3) wordt de inschakeling gevolgd en bevestigd door de activering van een temperatuurniveau en door de activering van het geluidssignaal.

#### Uitschakeling:

Druk op de toets ON / OFF (3) gedurende 1 seconde, na het loslaten van de ON/OFF knop (3) volgt het uitschakelen van de niveautemperatuurlampjes en de activering van de zoemer hetgeen de uitschakeling bevestigt. In het geval van een stroomstoring, zal het product bij opnieuw aanzetten, terugkeren naar het laatst opgeslagen instelling.

### Afstelling van de temperatuur

Druk op de afsteltoets van het temperatuurniveau tot aan het bereik van het gewenste niveau, niveau 1 is de heetste instelling, niveau 4 is de koudste instelling, onder normale omstandigheden is het raadzaam een intermediaire instelling te gebruiken (niveau 2)

On/Off 1 2 3 4  
drukken op toets (2) minder dan 2 sec wijziging niveau temp.

On/Off 1 2 3 4

#### Geavanceerd instellingen-menu:

Met dit menu kan een tussenniveau worden ingesteld tussen de verschillende niveaus.

On/Off 1 2 3 4  
Drukken op de toets (2) langer dan 2 sec, bij het loslaten van de toets knippert led2.

On/Off 1 2 3 4  
De volgende keer dat u drukt op de knop (2) minder dan 2 sec, wordt het tussenniveau geactiveerd en zo cyclisch voor elke keer drukken.

On/Off 1 2 3 4

On/Off 1 2 3 4

Als er niet langer dan 5 sec. op toets (2) wordt gedrukt, worden de instellingen in het geheugen opgeslagen.

De temperatuurniveaus in de geavanceerde instellingen zijn in volgorde van het heetst tot het koudst als voorbeeld 2/2, 1/2, 3/2, 4, waardoor afstelling van 4 subniveaus voor elk hoofd-niveau mogelijk is.

Alarm deur open:

De opening van de deur voor langer dan 90 sec. wordt gesignaleerd door het product met een geluidsalarm. Om deze uit te schakelen volstaat het de deur te sluiten of op toets (2) te drukken.

### SMART TOUCH

Dit apparaat is voorzien van Smart Touch-technologie, waardoor u, via de app, kunt communiceren met Android-smartphones die beschikken over de functie NFC (Near Field Communication).

- Download de app *Candy simply-Fi* op uw smartphone.

De app *Candy simply-Fi* is beschikbaar voor apparaten met Android en iOS, zowel voor tablets als voor smartphones. U kunt echter alleen met de machine communiceren en gebruik maken van de voordelen van Smart Touch met Android-smartphones die over NFC-technologie beschikken, volgens het volgende schema:

Android-smartphone met NFC-technologie	Communicatie met de machine + content
Android-smartphone zonder NFC-technologie	Alleen content
Android-tablet	Alleen content
Apple iPhone	Alleen content
Apple iPad	Alleen content

### FUNCTIES

De belangrijkste functies van de app zijn:

- **Fijninstelling van de temperatuur** - Om de temperatuur ook in tussenstappen te kunnen instellen (0,5; 1; 1,5; 2; 2,5; 3; 3,5; 4; 4,5)
- **Smart Boost** - Om een extra boost te activeren die de koelkast en de vriezer snel afkoelt.
- **Eco-modus** - De hele koelkast wordt automatisch ingesteld op niveau 2 (+5°, -18°)
- **Mijn statistieken** - Koelstatistieken en tips voor een efficiënter gebruik van uw machine.
- **Smart Care** - Directe verbinding met de Handleiding en online help.

U kunt alle informatie over de Smart Touch-functies bekijken door de app in de DEMO-modus te gebruiken, of ga naar:  
[www.candysmarttouch.com](http://www.candysmarttouch.com)

### SMART TOUCH GEBRUIKEN

#### EERSTE KEER - Registratie van de machine

- Open het menu "Instellingen" van uw Android-smartphone en schakel de NFC-functie in in het menu "Draadloos & Netwerken".

Afhankelijk van het model smartphone en de versie van het Android-besturingssysteem kan de procedure voor het inschakelen van NFC anders zijn. Raadpleeg de handleiding van de smartphone voor meer informatie.

- Schakel de **Smart Touch**-toets op de gebruikersinterface in door deze 2 seconden ingedrukt te houden om de NFC-antenne op de Sky-Led in te schakelen. Het **Smart Touch**-label wordt ingeschakeld.



- Open de app, maak het gebruikersprofiel aan en registreer het apparaat volgens de instructies op het scherm van de telefoon of uit de "Snelgids" die op de machine is bevestigd.

Meer informatie, F.A.Q. en de video om uw apparaat makkelijk te registreren, vindt u op: [www.candysmarttouch.com/how-to](http://www.candysmarttouch.com/how-to)

#### DE VOLGENDE KEER - Normaal gebruik

- Steeds als u de machine wilt besturen via de app, moet u eerst de **Smart Touch**-modus activeren door de **Smart Touch**-toets in te schakelen.
- Zorg ervoor dat uw telefoon ontgrendeld is (uit de standby-modus) en dat u de NFC-functie heeft geactiveerd; volg dan de eerder genoemde stappen.
- Als u een functie wilt activeren (bijv. Smart Boost-cyclus), selecteert u deze in de app.
- Volg de instructies op het scherm van de telefoon en **HOUD HET SCHERM OP** het **Smart Touch**-logo op de Sky Led als de app dat van u vraagt.

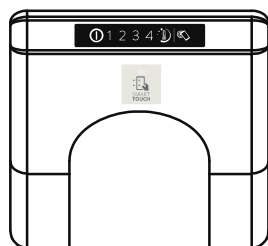

Fig.9

#### OPMERKINGEN:

Houd uw smartphone zo, dat de NFC-antenne op de achterkant ter hoogte van het Smart Touch-logo op het apparaat is (zoals hieronder afgebeeld).



Als u niet weet wat de positie van uw NFC-antenne is, beweeg de smartphone dan licht in het rond boven het Smart Touch-logo totdat de app de verbinding bevestigt. Om de gegevens goed over te kunnen dragen, moet u **DE SMARTPHONE DEZE PAAR SECONDEN VAN DE PROCEDURE OP HET DASHBOARD HOUDEN**; een bericht op het apparaat meldt dat de handeling is geslaagd en laat u weten wanneer u de telefoon weg kunt halen.

**Dikke telefoonhoesjes of metallic stickers op uw smartphone kunnen de gegevensoverdracht tussen de machine en de telefoon bemoeilijken of onmogelijk maken. Verwijder deze als dat nodig is.**

**Als sommige onderdelen van de smartphone (zoals het achterpaneel, de batterij, enz.) worden vervangen door niet-originele onderdelen, kan daardoor de NFC-antenne worden verwijderd, waardoor de app niet volledig kan worden gebruikt.**

**Het beheer en de besturing van de machine via app is alleen mogelijk "in de buurt": het is dus niet mogelijk om handelingen op afstand uit te voeren (zoals: vanuit een andere kamer; buiten het huis).**

#### In / uitschakelen

(met interne gebruikersinterface voor de koelkast en knop voor de vriezer)

#### Gebruikersinterface

##### 1. Instelpaneel:

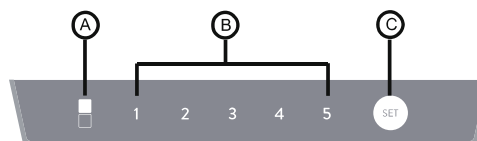

Fig.10

##### 2. INSTELKNOP C

Druk op deze knop om de temperatuur van de koelkast in te stellen en de Super Freezing-modus te kiezen.

##### 3. WERKING VAN HET DISPLAY

A) Super Freezing: Als de ledlampjes branden, betekent dit dat Super Freezing gestart is. Als de ledlampjes uit zijn, is Super Freezing uitgeschakeld.

B) Ingestelde temperatuur van de koelkast. Het getal waaronder het ledlampje brandt, is de ingestelde temperatuur.

##### 4. BEDIENINGSCONDITIES

Na inschakeling gaan alle ledlampjes op het bedieningspaneel gedurende 1 seconden branden. Het apparaat werkt met dezelfde instelling (modus en temperatuur) als de laatste keer dat het apparaat werd ingesteld. Als het apparaat voor de eerste keer wordt aangezet, werkt het met de standaardinstellingen.

##### 5. Super Freezing

###### 1) De Super Freezing-modus inschakelen

Wanneer u voedsel in zeer korte tijd wilt invriezen, kunt u de Super Freezing-modus gebruiken.

Houd knop C langer dan 3 seconden ingedrukt om de Super Freezing-modus te activeren. Het ledlampje aan de linkerkant gaat branden.

###### 2) De Super Freezing-modus uitschakelen

U kunt de Super Freezing-modus als volgt uitschakelen:

- Houd knop C langer dan 3 seconden ingedrukt om een andere instelling te kiezen.
- De Super Freezing-modus wordt na 50 uur automatisch uitgeschakeld.

3) Nadat de Super Freezing-modus uitgeschakeld is, werkt het apparaat met dezelfde instellingen als voordat u deze modus inschakelde. Het ledlampje aan de linkerkant gaat uit.

4) In de Super Freezing-modus kunt u de insteltemperatuur van de koelkast niet veranderen door op knop C te drukken. Als u dit probeert, dan gaat het ledlampje aan de linkerkant 3 seconden knipperen om aan te geven dat deze handeling niet mogelijk is.

### 6. Temperatuurstelling van de koelkast

Druk (niet in de Super Freezing-modus) meerdere malen op knop C. De insteltemperatuur verandert in een cyclus van "2°C, 3°C, 4°C, 6°C, 8°C". Als u eenmaal drukt, verandert de temperatuur met één stap; het getal waaronder het ledlampje brandt is de ingestelde temperatuur.

#### Handige tips:

Volg de tabel hieronder om de juiste insteltemperatuur voor de koelkast te kiezen.

Omgevings-temperatuur	Aanbevolen temperatuur
Zomer (>32°C)	4°C, 6°C, 8°C
Normaal	4°C
Winter (<13°C)	2°C, 3°C, 4°C

### 7. Geheugenfunctie na stroomuitval

De instellingen op het moment dat de stroom uitvalt worden onthouden. Het apparaat start automatisch opnieuw met deze instellingen als de stroom hersteld wordt.

### 8. Uitgestelde beschermingsfunctie

Het apparaat beschikt over een functie die het starten van de compressor uitstelt. Hierdoor wordt de compressor beschermd. Als de compressor stopt, moeten er minimaal 5 minuten verstrijken voordat de compressor opnieuw kan starten.

### 9. Tips voor het oplossen van problemen

- 1). Als de temperatuursensor van de koelkast een storing heeft, gaat het ledlampje onder nummer 2 continu knipperen.
- 2). Als de ontdooisensor een storing heeft, gaat het ledlampje onder nummer 3 continu knipperen.
- 3). Als de omgevingstemperatuursensor een storing heeft, gaat het lampje onder nummer 4 continu knipperen.
- 4). Als de communicatie tussen de gebruikersinterface en de elektronische kaart een storing heeft, gaan alle lampjes op het display continu knipperen.

### 10. Temperatuurregeling van de vriezer

#### 1). Instelknop voor de vriezer temperatuur:



Fig. 11

#### 2). Temperatuur van de vriezer instellen

De temperatuur van de vriezer kan worden ingesteld door de knop te veranderen, zodat de luchtverdeling tussen de vriezer en de koelkast wordt veranderd.

### 3). De temperatuur van de vriezer aanpassen

- a) De temperatuur van de vriezer kan worden veranderd met de knop. De temperatuur wordt geleidelijk hoger wanneer de knop van links naar rechts wordt verplaatst
- b) Wanneer de knop helemaal naar rechts is verplaatst, neemt de luchtstroming van de vriezer naar de koelkast toe tot het maximale niveau; de temperatuur van de vriezer wordt hoger. Wij adviseren u om deze modus alleen te gebruiken als de vriezer leeg is, of als er heel weinig voedsel in de vriezer ligt.
- c) Wanneer de knop helemaal naar links is verplaatst, neemt de luchtstroming van de vriezer naar de koelkast af naar het minimale niveau; de temperatuur van de vriezer wordt lager. Wij adviseren u om deze modus alleen te gebruiken als er grote hoeveelheden voedsel in de vriezer liggen. De duur is maximaal 8 uur.
- d) Wij adviseren u om bij normale omstandigheden de temperatuurknop in de middelste stand te zetten. U kunt het temperatuurbereik aanpassen aan de hoeveelheid voedsel die u wilt bewaren.

Deze versie heeft geen instelling op de interface voor het in- en uitschakelen van het apparaat. De enige manier om het apparaat aan of uit te zetten is door de stekker in het stopcontact te doen of hem eruit te trekken.

### Temperatuurregeling (Met display)

**Product op stand-by:** Om de total NO FROST producten af te sluiten, selecteert u de vriezer functie door op de MODE knop MODE te drukken en maak gebruik van de pijlen 7-8 om het symbool te visualiseren -. Voor alle andere producten, selecteert u de koelkast functie met de MODE-knop en maakt u gebruik van de pijlen 7 - 8 om het symbool te visualiseren -.

#### Aanwijzing:

Het product blijft ingeschakeld tot het snoer wordt verwijderd.

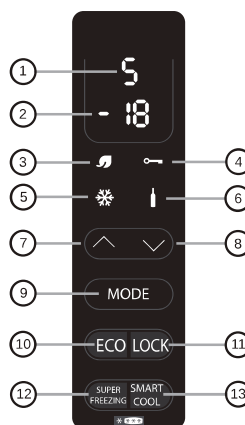

Fig. 12

### Regolazione temperatura (Met display)

De vooraf ingestelde waarden zijn: +5 (range +1 + +7) voor de koelkast en -18 (bereik -16 ÷ -22) voor de vriezer.

Na het uitschakelen of na een lange uit-periode start het toestel opnieuw op met de eerder ingestelde temperatuur.

#### • FUNCTIE MODUS <sup>9</sup>

Met de Mode knop, stelt u de temperatuur van de koelkast en de vriezer in. **koelkast**

Als u op de Mode knop drukt, past u de temperatuur van de koelkast aan. Nu is het mogelijk om de gewenste positie in te stellen met de pijlen 7, 8. Positie 1: de koudste stand; positie 7 minst koude instelling.

Als het apparaat een Total No Frost-type is, zal in positie 1, H (Holiday) worden weergegeven.

#### vriezer

Als u 2 keer op de Mode knop drukt, kan de gewenste positie voor de vriezer worden aangepast: -16, minder koud, -22, kouder, selecteer de gewenste temperatuur en wacht 3 seconden voordat de temperatuur wordt ingesteld.

#### • ECO FUNCTIE <sup>(10)</sup> / <sup>(3)</sup>

Door deze functie te activeren, optimaliseert het apparaat de energie-efficiëntie door automatisch de ideale temperatuur voor het conserveren van voedsel met het laagste energieverbruik in te stellen.

Voor het uitschakelen van de Eco-functie, drukt u nogmaals op de knop

#### • LOCK FUNCTIE <sup>(11)</sup> / <sup>(4)</sup>

Als u op de knop Vergrendelen drukt worden de toetsen vergrendeld (een andere opdracht worden genegeerd). Om te desactiveren, drukt u nogmaals op de knop Vergrendelen.

#### • FUNCTIE SUPER invriezen <sup>(12)</sup> / <sup>(5)</sup>

Om een grote hoeveelheid in te vriezen, wordt de Super invriezen-knop aanbevolen. Om de functie te activeren, drukt u op de Super Freezing knop. Deze functie wordt geactiveerd gedurende 26 tot 34 uur (afhankelijk van het model). De functie wordt automatisch uitgeschakeld of door opnieuw te drukken op de Super Freezing knop.

Super Invriezen functie kan niet worden geactiveerd met ECO-functie actief.

#### • SMART COOL / iced drank FUNCTIE <sup>(13)</sup> / <sup>(6)</sup>

Om snel koude drankjes te maken, zet de fles in het vriesvak en activeer de functie door op slimme koel / ijs dranktoets te drukken.

30 minuten beginnen af te tellen, na 15' klinkt er een signaal, de fles heeft de ideale koeling bereikt. De functie kan worden uitgeschakeld door nogmaals op de knop te drukken.

#### • VAKANTIE FUNCTIE (alleen bij TOTAL NO FROST TOESTELLEN)

Bij langdurige afwezigheid, is het mogelijk om de vakantiefunctie te activeren.

Met deze functie kunt u de koelruimte uitschakelen, terwijl het vriesvak blijft branden. Zorg ervoor dat u voedsel uit de koelkast verwijdert voordat u deze functie activeert. Voor het activeren zie de koelkast functie Mode. Om deze functie uit te schakelen, stelt u de temperatuur van de koelkast terug in.

#### • KOELKASTDEUR ALARM

Als de deur meer dan een minuut open blijft staan, geeft het toestel een akoestisch signaal. Druk op de **MODE**-toets als u het wilt dempen.

## Temperatuurregeling (Met display)

**Product op stand-by:** Om de total NO FROST producten af te sluiten, selecteert u de vriezer functie door op de MODE knop MODE te drukken en maak gebruik van de pijlen 7-8 om het symbool te visualiseren. Voor alle andere producten, selecteert u de koelkast functie met de MODE-knop en maakt u gebruik van de pijlen 7 - 8 om het symbool te visualiseren.

#### Aanwijzing:

Het product blijft ingeschakeld tot het snoer wordt verwijderd.

**Wi-Fi Gebruik:** Om onopzettelijke activering te voorkomen, is het niet mogelijk om de stand-by modus op afstand in te stellen via de APP, omdat dit kan leiden tot voedselbederf. U kunt deze functie echter uitschakelen via de APP (op "Wake-Up" knop), waardoor de koelkast terugkeert naar de ECO temperatuur binnen de 24 uur, klaar voor uw terugkeer naar huis.

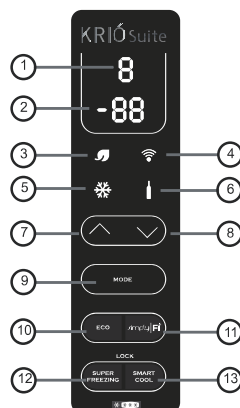

Fig.13

## Regolazione temperatura (Met display)

De vooraf ingestelde waarden zijn: +5 (range +1 + +7) voor de koelkast en -18 (bereik -16 ÷ -22) voor de vriezer.

Na het uitschakelen of na een lange uit-periode start het toestel opnieuw op met de eerder ingestelde temperatuur.

#### • FUNCTIE MODUS <sup>(9)</sup>

Met de Mode knop, stelt u de temperatuur van de koelkast en de vriezer in.

#### koelkast

Als u op de Mode knop drukt, past u de temperatuur van de koelkast aan. Nu is het mogelijk om de gewenste positie in te stellen met de pijlen 7, 8. Positie 1: de koudste stand; positie 7 minst koude instelling.

Als het apparaat een Total No Frost-type is, zal in positie 1, H (Holiday) worden weergegeven.

#### vriezer

Als u 2 keer op de Mode knop drukt, kan de gewenste positie voor de vriezer worden aangepast: -16, minder koud, -22, kouder, selecteer de gewenste temperatuur en wacht 3 seconden voordat de temperatuur wordt ingesteld.

#### • ECO FUNCTIE <sup>(10)</sup> / <sup>(3)</sup>

Door deze functie te activeren, optimaliseert het apparaat de energie-efficiëntie door automatisch de ideale temperatuur voor het conserveren van voedsel met het laagste energieverbruik in te stellen.

Voor het uitschakelen van de Eco-functie, drukt u nogmaals op de knop Wi-Fi-gebruik. U kunt de functie aan / uit te schakelen op afstand door te drukken op de "Eco Mode" knop via de APP.

#### • WIFI FUNCTIE <sup>(11)</sup> / <sup>(4)</sup>

Om het apparaat in Wi-Fi stand te gebruiken, zet u de bediening aan en wacht tot het aftellen van t9 tot t1 afgelopen is, druk dan op de "simply-fy" knop tot het Wi-Fi symbool verschijnt en 3 sec knippert met een interval van 1 sec. Als de Wi-Fi connectie met het apparaat na 5 minuten nog niet tot stand is gekomen, wordt de Wi-Fi uitgeschakeld. Druk op de "Simply-fy" knop tot het symbool opnieuw oplicht. Dit symbool zal 1 seconde knipperen met een interval van 1 seconde. Eenmaal de verbinding met de router tot stand gekomen, blijft het Wi-Fi symbool aan. In het geval er geen verbinding is met de router, zal het Wi-Fi symbool 3 seconden blijven knipperen met een interval van 1 seconde.

#### Reset

Als er geen Wi-Fi verbinding is met het apparaat, bij vervanging van de router of een service interventie, kan het nodig zijn om de bediening te resetten. De reset functie start het Wi-Fi verbindingproces opnieuw op. om de Wi-Fi verbinding te resetten: gedurende 5 seconden de "<<" knop indrukken tot op de display "rr" verschijnt. Het Wi-Fi symbool zal 1 seconde aan- en uitgaan om aan te geven dat de Wi-Fi verbinding gereset werd. Eens de reset klaar, zal de Wi-Fi uitgeschakeld worden indien er binnen de 5 minuten geen verbinding tot stand gekomen is. Druk opnieuw op de "Simply-fy" knop tot het symbool oplicht. Het symbool zal 1 seconde knipperen met een interval van 1 seconde. De settings die op de display van de bediening beschikbaar zijn kunnen via de web app geupdated worden en omgekeerd, zal de bediening de laatste wijzigingen opslaan.

• **FUNCTIE SUPER invriezen** (12) / (5)

Om een grote hoeveelheid in te vriezen, wordt de Super invriezen-knop aanbevolen. Om de functie te activeren, drukt u op de Super Freezing knop. Deze functie wordt geactiveerd gedurende 26 tot 34 uur (afhankelijk van het model). De functie wordt automatisch uitgeschakeld of door opnieuw te drukken op de Super Freezing knop.

Super Invriezen functie kan niet worden geactiveerd met ECO-functie actief.

Wi-Fi-gebruik: U kunt de functie aan / uit te schakelen op afstand door te drukken op de "Super Freezing" knop via de APP.

• **SMART COOL / Iced drank FUNCTIE** (13) / (6)

Om snel koele drankjes te maken, zet de fles in het vriesvak en activeer de functie door op slimme koel / ijs dranktoets te drukken.

30 minuten beginnen af te tellen, na 15' klinkt er een signaal, de fles heeft de ideale koeling bereikt. De functie kan worden uitgeschakeld door nogmaals op de knop te drukken.

Wi-Fi-gebruik: U kunt de functie aan / uit te schakelen op afstand door te drukken op de "Smart Cool" knop op de APP. Een push-bericht zal u adviseren wanneer de drank klaar is.

• **VAKANTIE FUNCTIE** (alleen bij TOTAL NO FROST TOESTELLEN)

Bij langdurige afwezigheid, is het mogelijk om de vakantiefunctie te activeren.

Met deze functie kunt u de koelruimte uitschakelen, terwijl het vriesvak blijft branden. Zorg ervoor dat u voedsel uit de koelkast verwijdert voordat u deze functie activeert. Voor het activeren zie de koelkast functie Mode. Om deze functie uit te schakelen, stelt u de temperatuur van de koelkast terug in.

Wi-Fi Gebruik: Om onopzettelijke activering te voorkomen, is het niet mogelijk om de Holiday functie op afstand te bedienen via de APP, omdat dit kan leiden tot voedselbederf.

U kunt echter deze functie uitschakelen via de APP (toets "Fresh Back"), waardoor de koelkast terugkeert naar de ECO temperatuur binnen 24 uur, klaar voor uw terugkeer naar huis.

• **Lock-functie**

Druk tegelijk de knoppen 12 en 13 in om de lock-functie te activeren (elke andere combinatie of volgorde zal worden genegeerd). Om de lock-functie uit te schakelen, de knoppen 12 en 13 opnieuw tegelijkertijd indrukken. Als de lock-functie geactiveerd is, zal bij iedere andere ingedrukte knop, het display LO verschijnen.

Wi-Fi-gebruik: U kunt de functie aan / uit te schakelen op afstand door te drukken op de "Display Lock" knop via de APP.

• **KOELKASTDEUR ALARM**

Als de deur meer dan een minuut open blijft staan, geeft het toestel een akoestisch signaal. Druk op de **MODE**-toets als u het wilt dempen.

Wi-Fi-gebruik: Een push-notificatie zal u het alarm tonen op uw App.

• **SETTING VAN HET MODEM**

Ga na of de settings van het modem exact dezelfde zijn als hieronder aangegeven (zie handleiding van de fabrikant), zoniet is het mogelijk dat er geen signaal is.

Parameter	Specifications
Frequency	2,402 ~ 2,480 MHz
Modulation	802.11b compatibility: DSSS (CCK-11, CCK-5-5, DQPSK-2 and DBPSK-1) 802.11g: OFDM (default)
Channel intervals	5 MHz
Channels	1-14
Transmission rate (over the air)	1-11 Mbps for 802.11b 6-54 Mbps for 802.11g
Receive sensitivity	-83 dBm typical
Output level (Class1)	0 to +12 dBm (software configurable)



**CANDY SIMPLY-FI:**

Voor gedetailleerde informatie over HOE u eenvoudig uw simply-Fi-apparaat AANSLUIT en HOE deze best te GEBRUIKEN, ga naar <http://www.candy-simplyfi.com> of bezoek de simply-Fi Klantenservice website <http://simplyfiservice.candy-hoover.com>

**In / uitschakelen**  
(met LED externe gebruikersinterface)

**Gebruik van het bedieningspaneel**



Fig.14

**1.1 BEDIENING VAN DE TOETSEN**

- A. Temperatuurregeling van de koelkast
- A. Temperatuurregeling van de vriezer

**1.2 LED-DISPLAY**

- 1. A. Temperatuur van de koelkast
- 2. A. Temperatuur van de vriezer
- 3. Super Freezing-modus

**2.0 BEDIENINGSCONDITIES**

- a. Na inschakeling wordt het bedieningspaneel gedurende 3 seconden 100% verlicht. Het apparaat werkt met dezelfde instelling (modus en temperatuur) als de laatste keer dat het apparaat werd ingesteld. Het systeem wordt automatisch vergrendeld 25 seconden nadat voor het laatste op een toets is gedrukt. Na de vergrendeling gaat de verlichting van het paneel 30 seconden nadat voor het laatste op een toets is gedrukt, uit.
- b. De ingestelde temperatuur van de koelkast en de vriezer worden weergegeven op het display.

**2.1 DISPLAY**

- 2.1.1 Het paneel wordt 2 minuten verlicht als de deur van de koelkast of de vriezer wordt geopend. (Er wordt één deursignaal tegelijk gegeven)
- 2.1.2 Het paneel wordt verlicht als er op een toets wordt gedrukt. De verlichting gaat 2 minuten na de laatste druk op een toets uit.
- 2.1.3 Display tijdens normale werking  
Temperatuurdisplay van de koelkast: Geeft de temperatuur van de huidige instelling weer.  
Temperatuurdisplay van de vriezer: Geeft de temperatuur van de huidige instelling weer.

**3.0 ILLUSTRATIE VAN DE TOETSEN**

**3.1 Temperatuurregeling van de koelkast**



Nadat u op de toets "koelkast" heeft gedrukt om de instelmodus van de koelkasttemperatuur te openen, gaat de insteltemperatuur van de koelkast knipperen. Door herhaaldelijk op de toets "koelkast" te drukken verandert de temperatuur in een cyclus van "2°C, 3°C, 4°C, 5°C, 6°C, 7°C", waarna 5 seconden knipperen aangeeft dat de temperatuurselectie is ingesteld.

### 3.2 Temperatuurregeling van de vriezer

Nadat u op de toets "vriezer" heeft gedrukt om de instelmodus van de vriezer temperatuur te openen, gaat de insteltemperatuur van de vriezer knipperen. Door herhaaldelijk op de toets "vriezer" te drukken verandert de temperatuur in een cyclus van "-14°C, -16°C, -18°C, -20°C, -22°C, Super Freezing (sneeuwvlokje)", waarna 5 seconden knipperen aangeeft dat de temperatuurselectie is ingesteld.

### 3.3 Super Freezing

Nadat u Super Freezing heeft gekozen en het ledlampje 5 seconden heeft geknipperd, is de vriezer overgegaan in de Super Freezing-modus, zoals beschreven in 3.2.

Nadat de Super Freezing-modus is gekozen:

- Als het apparaat bezig is met ontdooien, wordt het ontdooien beëindigd en gaat het apparaat over in de Super Freezing-modus.
- Als er tussen de laatste ontdooicyclus en het kiezen van de Super Freezing-modus meer dan 12 uur zit, dan start het apparaat onmiddellijk een ontdooicyclus voordat het overgaat naar de Super Freezing-modus. Als dat niet het geval is, gaat het apparaat meteen over in de Super Freezing-modus.

Tijdens de Super Freezing-modus:

- Is de insteltemperatuur van de vriezer -25°C. Het apparaat werkt met de bedieningsregels van de vriezer.
- Volgt de koelkast zijn eigen bedieningsregels voor het regelen van de temperatuur.
- Als de stroom wordt uitgeschakeld tijdens de Super Freezing-modus, blijft de Super Freezing-instelling onthouden en wordt de tijd van Super Freezing teruggezet op nul.
- Wordt de ontdooicyclus niet gestart.

U kunt de Super Freezing-modus uitschakelen door:

- Op de toets "vriezer" te drukken of door een andere instelling te kiezen.
- De Super Freezing-modus meer dan 26 uur te laten werken.

Nadat de Super Freezing-modus uitgeschakeld is,

- Start het apparaat een ontdooicyclus als de Super Freezing-modus meer dan 2 uur ingeschakeld is geweest.
- Werkt het apparaat weer op de instelling die het had voordat u de Super Freezing-modus koos.

## BEWARING

- Om de beste smaak, voedzaamheid en de versheid van voedsel te behouden, is het raadzaam om ze op te slaan in het koelgedeelte zoals aangegeven in fig. 8 hieronder, en zorg ervoor dat de etenswaren zijn verpakt in aluminium of plastic of in geschikte gesloten doosjes om kruisbesmetting te voorkomen.

## Koelkast zone

### Fruit / Groenten

- Groenten en fruit verliezen vocht maar kan verminderen door ze te verpakken in plastic zoals bijvoorbeeld folie of zakken en vervolgens in de fruit / groenten zone te leggen. Op deze wijze wordt snel bederf vermeden.

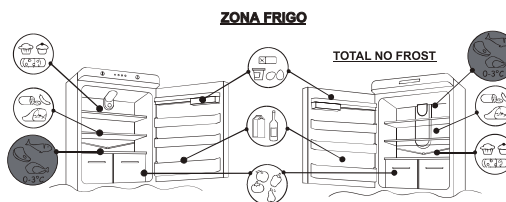

Fig.15

De meest energiebesparende configuratie vereist dat lades, levensmiddelen en planken in het product worden geplaatst, zie de bovenstaande afbeeldingen.

### Koelvak - Chill

(niet alle modellen)

De zone hieronder getoond wordt aanbevolen voor vlees, vis, gevogelte, enz.; geen groenten en fruit bewaren, omdat ze kunnen bevriezen;



Fig.16

## Temperatuur display in de koudste zone

(niet alle modellen)

Sommige modellen zijn voorzien van een temperatuur display in de koelruimte in de koudste zone, die de gemiddelde temperatuur aangeeft. Dit symbool geeft de koudste zone van de koelkast aan. (fig.17)

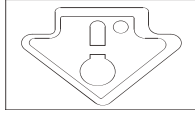

Fig. 17

Controleer of op de temperatuur display het woord OK duidelijk blijkt. (fig. 18)

Indien het woord niet wordt weergegeven, betekent dit dat de temperatuur te hoog is:

stel de temperatuur op een koelere temperatuur in en wacht ongeveer 10 uur. Controleer de display: indien nodig, overgaan tot een nieuwe aanpassing.

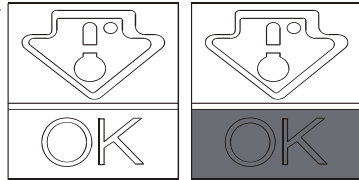

Fig. 18

### OPMERKING:

Als grote hoeveelheden voedsel in 1 keer in de koelkast wordt geplaatst of de deur van de koelkast wordt vaak geopend, is het normaal dat de display geen OK aangeeft. Wacht minstens 10 uur voordat u de knop naar een hogere stand brengt.

Positioneer verschillende voedingsmiddelen in verschillende compartimenten volgens onderstaande tabel

Koelkastvakken	Type voeding
Deur of balkons van koelkastcompartiment	<ul style="list-style-type: none"> <li>•Voedingsmiddelen met natuurlijke conserveringsmiddelen, zoals jam, sappen, dranken, specerijen,</li> <li>•Bewaargen geen bederfelijk voedsel.</li> </ul>
Frissere lade (saladelade)	<ul style="list-style-type: none"> <li>•Fruit, kruiden en groenten moeten apart in de crisperbak worden geplaatst.</li> <li>•Bewaargen bananen, uien, aardappelen en knoflook niet in de koelkast.</li> </ul>
Koelkast- midden	<ul style="list-style-type: none"> <li>•Zuivelproducten, eieren</li> </ul>
Koelkast- bovenkant	<ul style="list-style-type: none"> <li>•Voedingsmiddelen die niet gekookt hoeven te worden, zoals kant-en-klare voedingsmiddelen, vleeswaren, restjes.</li> </ul>
Vrieslade (s)/ lade	<ul style="list-style-type: none"> <li>•Voedingsmiddelen voor langdurige opslag.</li> <li>•Onderste lade voor rauw vlees, gevogelte, vis.</li> <li>•Middelste lade voor frozen groenten, chips.</li> <li>•Bovenste lade voor ijs, bevroren fruit, bevroren gebakken goederen.</li> </ul>

## Praktische aanbevelingen

Plaats het voedsel op de leggers op een homogene wijze zodat de lucht goed kan circuleren en koelen.

- Vermijd contact tussen het voedsel en de wanden van het koelgedeelte.
- Plaats geen heet voedsel in de koelkast : deze kunnen het aanwezige voedsel verslechteren en het energieverbruik verhogen.
- Verwijder de verpakkingen van voedingsmiddelen voordat u deze in de koelkast plaatst.
- Plaats geen borden of andere bewaar dozen, tenzij tevoren gewassen.
- Zorg ervoor dat de koude lucht ventilator niet wordt afgesloten door voedsel.
- Bedek de glazen plaat van de groentelade niet om een goede lucht-circulatie te garanderen.
- Plaats geen flessen in de vriezer, ze kunnen barsten wanneer ze worden bevroren.
- In het geval van langdurige stroomuitval, houd de deuren gesloten, zodat voedsel zo lang mogelijk koud blijft
- Installeer het apparaat niet in een warme en vochtige plaats, vermijd frequente deuropeningen sla geen grote hoeveelheden groenten op. Dit kan leiden tot de vorming van condens en de prestaties van het apparaat zelf beïnvloeden.
- Om een groot energieverbruik te voorkomen, voorkom frequent of langdurig openen van de deuren.

- Geadviseerd wordt om de temperatuur in het koelvak in te stellen op 4°C en, indien mogelijk, in het vriesvak op -18°C.
- Voor de meeste levensmiddelen categorieën wordt de langste bewaartijd in het koelvak bereikt bij koudere temperaturen. Aangezien sommige producten (zoals verse groenten en fruit) door koudere temperaturen beschadigd kunnen worden, wordt geadviseerd ze in de crisperlades te bewaren, indien aanwezig. Indien niet aanwezig, handhaaf dan een gemiddelde instelling van de thermostaat.
- Raadpleeg voor diepvriesproducten de bewaartijd die op de verpakking van het voedingsmiddel vermeld staat. Deze bewaartijd wordt bereikt wanneer de instelling in overeenstemming is met de referentietemperaturen van het vriesvak (één ster -6°C, twee sterren -12°C, drie sterren -18°C).

## INVRIEZEN

- Levensmiddelen moeten vers zijn.
- Vries kleine hoeveelheden voedsel in om sneller in te vriezen. Overschrijd nooit de maximale hoeveelheid die is aangegeven op het typeplaatje.
- Tijdens het invriezen, de deur van de vriezer niet openen.
- Voedsel moet luchtdicht worden verzegeld.
- Hou bevroren voedsel gescheiden van nog in te vriezen voedsel.
- Label zakken of bewaar dozen voor het inventariseren van diepvriesproducten.
- Eenmaal ontdooid, voedsel nooit opnieuw invriezen en snel gebruiken.

### OPMERKING:

- PRODUCTEN zonder display
- Normaal is het niet nodig om in te grijpen met de thermostaat. Alleen in het geval dat de producten in de koelruimte te sterk afkoelen, voorzichtig de thermostaatknop naar 0 draaien. (fig. 19)
- Op einde van de bevroering, de knop terug plaatsen op de gebruikelijke plaats.

gebruikelijke plaats.

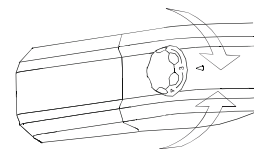
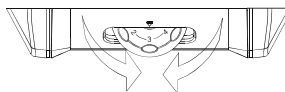













Fig. 19

## Vriezer zone

Bevroren voedsel kan ongeveer een maand in de lades worden opgeslagen.

Gebruik de onderstaande tabel voor de lades. \* <img alt="star icon" data-bbox="375 730 405 740"/> <img alt="star icon" data-bbox="455 730 485 740"/>

Invriezen kan alleen plaatsvinden in deze lades. \* <img alt="star icon" data-bbox="385 743 415 753"/>

2 - 3 MAANDEN			
4 - 6 MAANDEN			
6 - 8 MAANDEN			
10 - 12 MAANDEN			

## Producten met display

Zie Schakel **AAN / UIT Display**

Voor producten met een **NO FROST** vriesvak, activeert u de **SUPER VRIEZEN** functie 8 uur voor de voedingsmiddelen worden ingelegd. Voor de andere producten, activeert u de **SUPER VRIEZEN** functie op het moment van invoering van de voedingsmiddelen.

## ONTDOOIEN

### Het ontdooien van het koelgedeelte

Tijdens de normale werking, wordt de koelkast automatisch ontdooit. Het is niet nodig om de waterdruppels op de achterwand te drogen of de vorst (afhankelijk van de werking) te verwijderen. Het water wordt getransporteerd naar het achterste gedeelte langs de afvoeropening en verdampt met de warmte van de compressor.

- Houd de afvoerleiding (fig. 20) schoon in het koelgedeelte en hou het vrij van water.

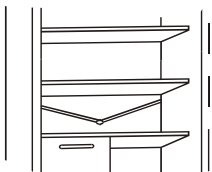

Fig.20

### Het ontdooien van het vriesvak

(statische producten zonder no-frost technologie)

Wanneer de ijslaag in het vriesvak 3 mm overschrijdt, wordt aanbevolen door te gaan met het ontdooien aangezien daardoor het energieverbruik stijgt.

- 1) Draai de knop naar de stand „0“ (fig.21)

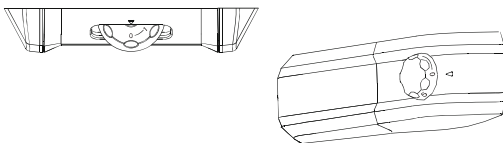

Fig.21

- 2) Verwijder het netsnoer.
- 3) Verwijder de diepvriesproducten en plaats ze tijdelijk op een koele plaats.
- 4) Laat de deur open om snel te ontdooien.
- 5) Verzamel het water op de bodem van het product.
- 6) Droog de vrieskast.
- 7) Sluit het netsnoer en stel de thermostaatknop in de gewenste stand.
- 8) Wacht even en plaats de diepvriesproducten opnieuw in de vriezer.

## WAARSCHUWING:

Vermijd ten stelligste het gebruik van open vuur of elektrische apparaten, zoals kachels, stoomreinigers, kaarsen, olielampen en dergelijke om de ontdooi-fase te versnellen.

Schraap niet met een mes of met een scherp voorwerp om rijp of ijs te verwijderen. Deze kunnen het koelcircuit beschadigen, de lekkage kan leiden tot brand of schade aan uw ogen.

### Het ontdooien van het vriesvak

(NO-FROST producten)

Ontdooien gebeurt automatisch.

## ONDERHOUD EN REINIGING

### Verlichting (afhankelijk van het model)

#### Vervanging van de lamp

Om de lamp te vervangen, plaatst u de thermostaatknop op 0 en koppelt u het netsnoer los. Verwijder de beschermkap (fig.22), vervang dan de lamp met een vermogen volgens deze aangegeven op de beschermkap.

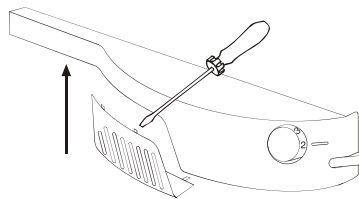

Fig.22

## WAARSCHUWING:

- De gloeilamp geleverd met dit apparaat is een „bijzondere lamp“ alleen bruikbaar met het bijgeleverde apparaat. Deze „speciale lamp“ is niet geschikt voor huishoudelijke verlichting.
- Raak de lamp niet aan als deze lang heeft gebrand, want het kan erg heet zijn.

## LED-verlichting (indien aanwezig)

Als het product is uitgerust met **LED**-verlichting, neem dan contact op met de Technische Dienst in geval van vervanging.

In vergelijking met traditionele gloeilampen gaan **LED**'s langer mee en zijn ze milieuvriendelijk.

## Schoonmaken

### Instructies:

- Voor elk gebruik, verwijdert u de koelkast stekker uit het stopcontact om elektrische schokken te voorkomen.
- Giet geen water direct op de buiten-of binnenkant van de koelkast zelf. Dit kan leiden tot oxidatie en beschadiging van de elektrische isolatie.

### BELANGRIJK:

Om te voorkomen dat binnenwanden en kunststof onderdelen scheuren, volgt u deze instructies:

- Veeg eventuele spijlsoliën op kunststof onderdelen weg.
- De interne onderdelen, manden en externe onderdelen kunnen worden schoongemaakt met een doek met warm water en een neutrale zeep. Gebruik geen oplosmiddelen, ammoniak, bleekmiddel of schuurmiddelen.
- Verwijder de accessoires, bijvoorbeeld, de planken van de koelkast en de deur. Was in een heet sopje. Afspoelen en goed drogen.
- De achterkant van het toestel heeft de neiging om stof te verzamelen. Verwijder deze met een stofzuiger, na het uitschakelen en loskoppelen van het apparaat uit het stopcontact. Dit zorgt voor meer energie-efficiëntie.

## ENERGIEBESPARING

Om meer energie te besparen, raden wij aan:

- Installatie van het apparaat uit de buurt van warmtebronnen houden en niet blootstellen aan direct zonlicht en in een goed geventileerde ruimte.
- Vermijd het gebruik van warm voedsel in de koelkast om te voorkomen dat de interne temperatuur te hoog wordt en daarmee de constante werking van de compressor veroorzaakt.
- Plaats geen overdreven hoeveelheid voedsel in de koelkast zodat een goede luchtcirculatie gegarandeerd blijft.
- Ontdooi het apparaat in het geval er ijs is (zie ONTDOOIEN) om de overdracht van kou te vergemakkelijken.
- In geval van afwezigheid van elektrische energie, is het raadzaam de koelkastdeur gesloten te houden.
- Houd de deuren van het apparaat zo weinig mogelijk open

- Vermijd het instellen van de thermostaat op te koude temperatuur.
- Verwijder stof aanwezig op de achterkant van het apparaat (zie REINIGING).

- Total no frost Audy (met display op de deur): haal alle manden uit de vriezer.
- Total no frost (met interne gebruikersinterface voor de koelkast en knop voor de vriezer): haal de andere manden uit de vriezer, maar laat de onderste lade op zijn plaats zitten.
- Model zonder ontdooien: haal de andere manden uit de vriezer, maar laat de onderste lade op zijn plaats zitten.
- Alle normale statische modellen: haal alle lades uit de vriezer.

## GELUIDEN VERMIJDEN

Tijdens de werking maakt de koelkast een aantal volstrekt normale geluiden, zoals:

- ZOEMEN, de compressor draait.
- gerommel, geritsel en gesis, het koelmiddel stroomt door de buizen.
- Tikken en klikken, de compressor schakelt uit.

Kleine maatregelen om de vibratie-geluiden te verminderen:

- Het apparaat staat niet waterpas: Stel de beweegbare voetjes rechtlijnig op.
- Doosjes raken elkaar: vermijd contact tussen de doosjes en bokalen.
- Het apparaat staat in contact met andere toestellen: Installeer het toestel op afstand van andere meubels of elektrische apparaten.
- Laden, rekken, bakken trillen: Controleer de juiste installatie van de interne accessoires.

### LET OP:

Het koelgas produceert geluid ook wanneer de compressor uit is, het is geen defect, het is normaal.

Als u een klikkend geluid in het apparaat hoort, is het normaal als gevolg van de uitzetting van de verschillende materialen.

## OMKEERBAARHEID VAN DE DEUR

De deuren van het apparaat kunnen met de opening naar rechts of links worden gemonteerd

### LET OP:

- Omkering van de deuren moeten worden uitgevoerd door gekwalificeerd technisch personeel.
- Omkering van de portieren wordt niet gedekt door de garantie.

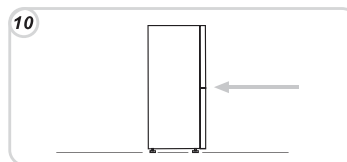
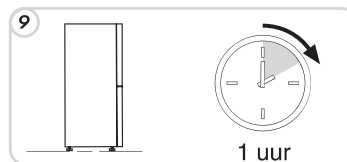
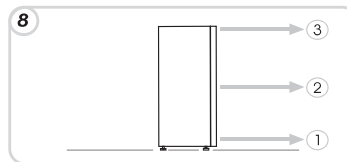
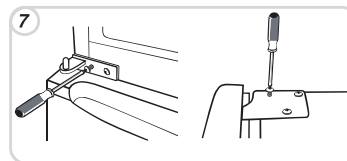
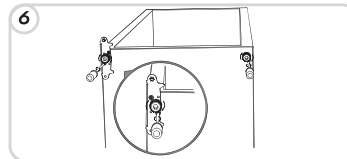
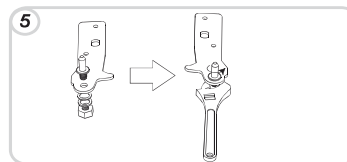
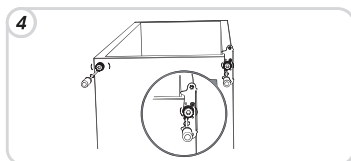
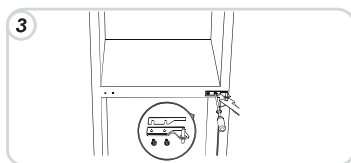
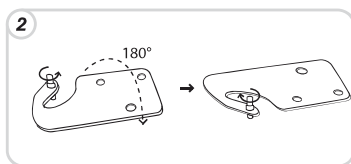
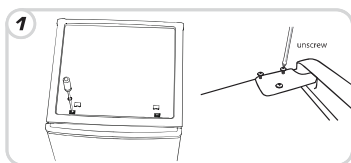

## Omkeerbaarheid van de deur (ELEKTRONISCHE)

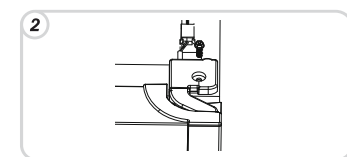
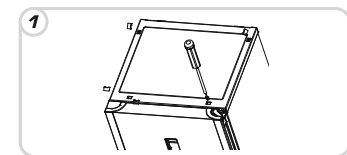

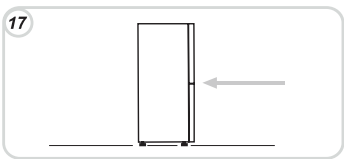
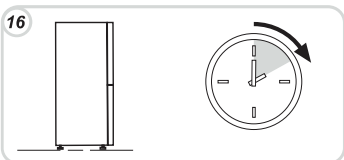
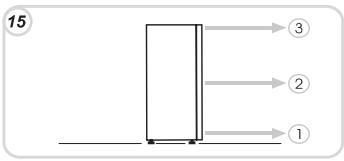
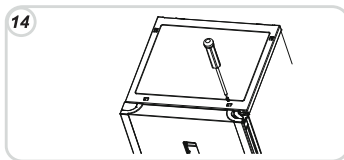
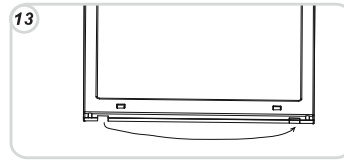
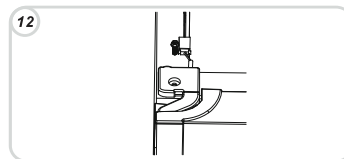
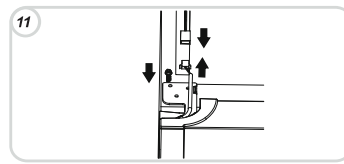
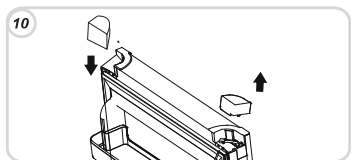
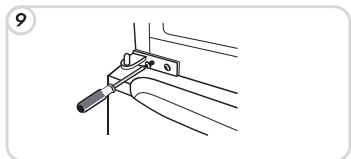
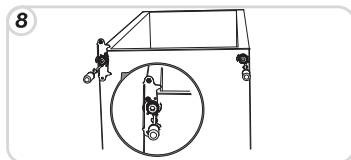
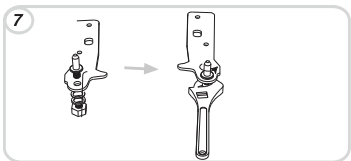
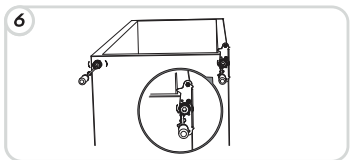
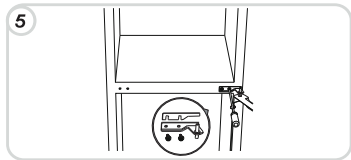
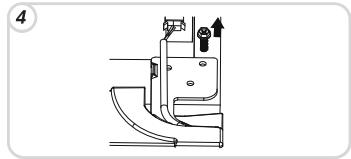
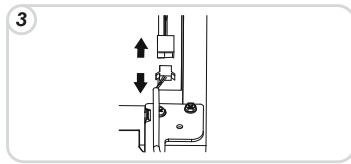

### HET APPARAAT NIET IN GEBRUIK

- Als het apparaat niet wordt gebruikt gedurende lange tijd:
- 1) Zet het toestel UIT (zie bediening).
  - 2) Trek de stekker of verwijder de veiligheidsvoorziening.
  - 3) Maak het apparaat schoon
  - 4) Laat de deuren van het apparaat openen.

## PROBLEEMOPLOSSING

PROBLEEM	OORZAAK	OPLOSSING
<b>De binnenverlichting gaat niet aan.</b>	<ul style="list-style-type: none"> <li>De lamp is doorgebrand.</li> <li>Elektriciteit is afwezig.</li> <li>Deur schakelaar wordt geblokkeerd.</li> </ul>	<ul style="list-style-type: none"> <li>Vervang de lamp (zie verlichting).</li> <li>Het netsnoer is niet goed aangesloten</li> <li>Controleer of het apparaat is uitgeschakeld. (zie Temperatuur aanpassing).</li> <li>Zorg ervoor dat er stroom is in huis.</li> <li>Controleer of de stroom actief is.</li> </ul>
<b>De koelkast en de vriezer zijn niet koud genoeg.</b>	<ul style="list-style-type: none"> <li>De deuren zijn niet gesloten.</li> <li>De deuren worden vaak geopend.</li> <li>Verkeerde instelling van de temperatuur.</li> <li>De koelkast en vriezer zijn overmatig gevuld.</li> <li>De temperatuur rondom is te laag.</li> <li>Geen stroom.</li> <li>De achterkant van het apparaat is te dicht bij de muur.</li> </ul>	<ul style="list-style-type: none"> <li>Controleer of de deur en pakkingen goed sluiten.</li> <li>Vermijd onnodig lang openen van de deuren.</li> <li>Controleer de stand van de draaiknop of de temperatuur en, indien mogelijk, stel koeler (zie Temperatuuraanpassing)</li> <li>Wacht tot de stabilisatie van de temperatuur van de koelkast of vriezer.</li> <li>Controleer of de omgevingstemperatuur in overeenstemming is met wat is aangegeven op het typeplaatje (zie Installatie).</li> <li>Het netsnoer is niet goed aangesloten</li> <li>Controleer of het apparaat is uitgeschakeld (zie Temperatuuraanpassing)</li> <li>Zorg ervoor dat er in de woning stroom is.</li> <li>Beweeg het apparaat van de muur (zie Installatie).</li> </ul>
<b>Het eten in de koelkast bevriest.</b>	<ul style="list-style-type: none"> <li>Verkeerde instelling van de temperatuur.</li> <li>Het eten staat in contact met de achterwand.</li> <li>De bevroering van teveel vers voedsel veroorzaakt een verlaging van de temperatuur van de koelkast.</li> </ul>	<ul style="list-style-type: none"> <li>Controleer de stand van de draaiknop of de temperatuur (zie Temperature Adjustment) en, indien mogelijk, instelling verlagen.</li> <li>Haal het voedsel uit de achterwand van de koelkast.</li> <li>Overschrijd de maximale hoeveelheid in te vriezen (zie Invriezen).</li> </ul>
<b>De bodem van de koelruimte is nat of er zijn druppeltjes aanwezig.</b>	<ul style="list-style-type: none"> <li>Producten die niet NoFrost zijn: de afvoerslang kan worden verstopt.</li> </ul>	<ul style="list-style-type: none"> <li>Reinig de afvoerbus met een stok of iets dergelijks om de afvoer van water mogelijk te maken.</li> <li>Het is geen gebrek (zie Ontdooien).</li> </ul>
<b>Aanwezigheid van druppels of water op de achterwand van de koelkast.</b>	<ul style="list-style-type: none"> <li>Normale werking van de koelkast.</li> </ul>	
<b>Aanwezigheid van water in de groentelade.</b>	<ul style="list-style-type: none"> <li>Gebrek aan luchtcirculatie.</li> <li>Groenten en fruit met te veel vocht.</li> </ul>	<ul style="list-style-type: none"> <li>Controleer of de glazen vakken in uw groentenrek niet zijn bedekt met voedsel die de luchtcirculatie voorkomen.</li> <li>Wikkel het fruit en de groenten in kunststofmaterialen zoals bijvoorbeeld films, zakken of doosjes.</li> </ul>
<b>De motor draait continu.</b>	<ul style="list-style-type: none"> <li>De deuren zijn niet gesloten.</li> <li>De deuren worden vaak geopend.</li> <li>De omgevingstemperatuur is erg hoog.</li> <li>Dikte van vorst meer dan 3 mm.</li> <li>Aanwezigheid van de condensaatafvoerleiding.</li> </ul>	<ul style="list-style-type: none"> <li>Zorg ervoor dat de deuren gesloten zijn en ga na of de afdichtingen goed sluiten.</li> <li>Vermijd onnodig open deuren voor een bepaalde periode.</li> <li>Controleer of de omgevingstemperatuur in overeenstemming is met de specificaties op het typeplaatje (zie Installatie).</li> <li>Zet de thermostaatknop laag / De display toont een warmere temperatuur.</li> <li>Ontdooi het apparaat (zie Ontdooien).</li> <li>Het is normaal: de temperaturen zijn hoog om de vorming van condens op bepaalde onderdelen te voorkomen.</li> </ul>
<b>De temperatuur van externe onderdelen is hoog.</b>		
<b>Het bevroren voedsel ontdooit.</b>	<ul style="list-style-type: none"> <li>De omgevingstemperatuur ligt lager dan de klimaatklasse van het product.</li> <li>De compressor start zelden.</li> <li>De deur van de vriezer is niet gesloten.</li> </ul>	<ul style="list-style-type: none"> <li>Verplaats het apparaat naar een warmere of verwarmde kamer.</li> <li>Zorg ervoor dat de deur gesloten is en dat de pakking goed afdicht.</li> </ul>
<b>Condensatie aan de buitenzijde.</b>	<ul style="list-style-type: none"> <li>Omgeving te vochtig.</li> </ul>	<ul style="list-style-type: none"> <li>Plaats de eenheid in een minder vochtige ruimte.</li> </ul>

**INDIEN U het probleem niet hebt opgelost, contacteer het Service Center, geef het type storing EN DE INFORMATIE OP DE PLAAT VAN DIT APPARAAT AAN (bevindt zich in het koelvak):**

- Het model van het toestel.
- Het serienummer van het toestel.

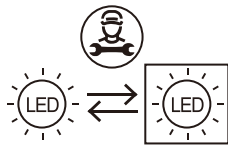

De lichtbron (alleen led) mag alleen door een vakman worden vervangen

Dit product bevat een lichtbron van energie-efficiëntieklasse G.

#### GARANTIE

Minimumgarantie is: 2 jaar voor EU-landen, 3 jaar voor Turkije, 1 jaar voor het Verenigd Koninkrijk, 1 jaar voor Rusland, 3 jaar voor Zweden, 2 jaar voor Servië, 5 jaar voor Noorwegen, 1 jaar voor Marokko, 6 maanden voor Algerije, Tunesië geen wettelijke garantie vereist.

#### BESCHIKBAARHEID VAN RESERVEONDERDELEN

thermostaten, temperatuursensoren, printplaten en lichtbronnen, voor een minimumperiode van zeven jaar nadat het laatste exemplaar van het model op de markt is gebracht;  
deurklinken, deurscharnieren, bladen en manden voor een minimumperiode van zeven jaar en deurafdichtingen voor een minimumperiode van tien jaar, nadat het laatste exemplaar van het model op de markt is gebracht;

Voor meer informatie over het product, raadpleeg <https://eprel.ec.europa.eu/> of scan de QR-code op het energielabel dat bij het apparaat is geleverd

Ga naar onze website om contact op te nemen met de technische ondersteuning: <https://corporate.haier-europe.com/en/>. Kies onder de sectie "website" het merk van uw product en uw land. U wordt doorgestuurd naar de specifieke website waar u het telefoonnummer en formulier kunt vinden om contact op te nemen met de technische assistentie.

ΠΛΗΡΟΦΟΡΙΕΣ ΓΙΑ ΤΗΝ ΑΣΦΑΛΕΙΑ	121
ΕΓΚΑΤΑΣΤΑΣΗ	123
ΛΕΙΤΟΥΡΓΙΑ	124
ΣΥΝΤΗΡΗΣΗ	127
ΚΑΤΑΨΥΞΗ	131
ΑΠΟΨΥΞΗ	131
ΣΥΝΤΗΡΗΣΗ ΚΑΙ ΚΑΘΑΡΙΣΜΟΣ	132
ΕΞΟΙΚΟΝΟΜΗΣΗ ΕΝΕΡΓΕΙΑΣ	132
ΑΠΟΦΥΓΗ ΘΟΡΥΒΩΔΟΥΣ ΛΕΙΤΟΥΡΓΙΑΣ	133
ΑΛΛΑΓΗ ΣΤΗ ΦΟΡΑ ΑΝΟΙΓΜΑΤΟΣ ΤΗΣ ΠΟΡΤΑΣ.	133
ΑΠΕΝΕΡΓΟΠΟΙΗΣΗ ΤΗΣ ΣΥΣΚΕΥΗΣ	134
ΒΛΑΒΕΣ ΚΑΙ ΑΠΟΚΑΤΑΣΤΑΣΗ ΤΟΥΣ	135

Σας ευχαριστούμε που επιλέξατε αυτό το προϊόν μας  
Διαβάστε προσεκτικά τις οδηγίες που περιέχει το βιβλίο οδηγιών που κρατάτε στα χέρια σας , πριν δοκιμάσετε να λειτουργήσετε τη συσκευή.

Ακολουθώντας τις οδηγίες λειτουργίας εξασφαλίζετε τις μέγιστες επιδόσεις.

Φυλάξτε το βιβλίο οδηγιών για μελλοντική χρήση ή για να το παραδώσετε μαζί με τη συσκευή στον επόμενο ιδιοκτήτη.

Η συσκευή αυτή προορίζεται αποκλειστικά για οικιακή χρήση ή για παρόμοιες προς αυτήν χρήσεις όπως:

- χρήση σε χώρο εστίασης προσωπικού σε καταστήματα και άλλους χώρους εργασίας .
- σε αγροτικά καταλύματα ή ξενοδοχεία για χρήση από τους πελάτες , σε ξενώνες (B & B)
- από εταιρείες catering και παρεμφερείς αλλά όχι για χρήση σε σημεία πώλησης.

Η συσκευή αυτή κατασκευάστηκε αποκλειστικά για την συντήρηση τροφίμων η χρήση της συσκευής για διαφορετικό σκοπό μπορεί να αποβεί επικίνδυνη και ο κατασκευαστής δεν φέρει καμία ευθύνη για τυχόν ζημιές που μπορεί να προκληθούν.

Για την δική σας εξασφάλιση διαβάστε προσεκτικά το κείμενο των όρων εγγύησης.

## ΠΛΗΡΟΦΟΡΙΕΣ ΓΙΑ ΤΗΝ ΑΣΦΑΛΕΙΑ

Το ψυγείο περιέχει αέριο ψύξης (R600a: ισοβουτάνιο) και αέριο μόνωσης (κυκλοπεντάνιο), που είναι φιλικά προς το περιβάλλον, αλλά εύφλεκτα.

Συνιστάται να ακολουθείτε τους εξής κανονισμούς, έτσι ώστε να αποφύγετε καταστάσεις επικίνδυνες για την υγεία σας:

- Πριν διεξάγετε οποιαδήποτε λειτουργία, βγάλτε το ψυγείο από την πρίζα.
  - Το σύστημα ψύξης που είναι τοποθετημένο πίσω και μέσα στο ψυγείο περιέχει ψυκτικό. Επομένως, αποφύγετε τις βλάβες και φθορές στις σωληνώσεις.
  - Εάν σημειωθεί διαρροή στο σύστημα ψύξης, μην αγγίζετε την πρίζα και μην χρησιμοποιείτε ανοικτές φωτιές.
- Ανοίξτε το παράθυρο και αφήστε να μπει αέρας στο δωμάτιο. Κατόπιν καλέστε ένα κέντρο εξυπηρέτησης για επισκευή.
- Μην ξύνετε με μαχαίρι ή με αιχμηρό αντικείμενο για να αφαιρέσετε τον πάγο που μπορεί να έχει συσσωρευθεί. Με αυτά, το κύκλωμα ψυκτικού μπορεί να καταστραφεί, και η διαρροή να προκαλέσει πυρκαγιά ή βλάβη στα μάτια σας.
  - Μην εγκαθιστάτε τη συσκευή σε μέρος με υγρασία, λάδια ή σκόνη, και μην την εκθέτετε σε ηλιακή ακτινοβολία και νερό.
  - Μην εγκαθιστάτε τη συσκευή κοντά σε θερμάστρες ή σε εύφλεκτα υλικά.
  - Μην χρησιμοποιείτε καλώδια προέκτασης ή προσαρμοστικά.
  - Μην τραβάτε υπερβολικά ή διπλώνετε το καλώδιο τροφοδοσίας ή αγγίζετε την πρίζα με βρεγμένα χέρια.
  - Μην καταστρέφετε το βύσμα ή/και το καλώδιο τροφοδοσίας, διότι αυτό μπορεί να προκαλέσει ηλεκτροπληξία ή πυρκαγιές.
  - Συνιστάται να διατηρείτε την βύσμα καθαρό, καθώς ο υπερβολικά κατάλοιπα σκόνης μπορεί να προκαλέσουν πυρκαγιά.
  - Μην χρησιμοποιείτε μηχανικές συσκευές ή άλλον εξοπλισμό για να επιταχύνετε τη διαδικασία απόψυξης.
  - Αποφύγετε εντελώς τη χρήση ανοικτής φλόγας ή ηλεκτρικών συσκευών, όπως θερμάστρες, καθαριστικά με ατμό, κεριά, λάμπες λαδιού και τα συναφή για να επιταχύνετε την απόψυξη.
  - Μην χρησιμοποιείτε ή αποθηκεύετε εύφλεκτα σπρέι, όπως μπογιές, κοντά στο ψυγείο. Θα μπορούσε να προκληθεί έκρηξη ή πυρκαγιά.
  - Μην χρησιμοποιείτε ηλεκτρικές συσκευές μέσα στους θαλάμους τροφίμων, εκτός εάν είναι του τύπου που συνιστά ο κατασκευαστής.
  - Μην τοποθετείτε ή αποθηκεύετε εύφλεκτα ή πολύ πτητικά υλικά, όπως αιθέρα, βενζίνη, υγραέριο

ή προπύργιο, κουτιά με σπρέι, συγκολλητικά, καθαρό οινόπνευμα, κλπ. Τα υλικά αυτά μπορεί να προκαλέσουν έκρηξη.

- Μην αποθηκεύετε ιατρικά ή ερευνητικά υλικά μέσα στο ψυγείο. Όταν πρόκειται να αποθηκευτούν υλικά που απαιτούν αυστηρό έλεγχο ή θερμοκρασίες αποθήκευσης, ενδέχεται να επέλθει αλλοίωση ή πιθανόν μη ελεγχόμενη αντίδραση που να προκαλέσει κινδύνους.
- Διατηρήστε τα ανοίγματα εξαερισμού στο περίβλημα της συσκευής ή στις εσωτερικές δομές χωρίς καμία παρεμπόδιση.
- Μην τοποθετείτε αντικείμενα ή/και δοχεία γεμάτα με νερό πάνω στη συσκευή.
- Μην διεξάγετε επισκευές στο ψυγείο αυτό. Όλες οι παρεμβάσεις πρέπει να διεξάγονται μόνο από τεχνικό προσωπικό που διαθέτει κατάλληλη εκπαίδευση.

Η συσκευή απαγορεύεται να χρησιμοποιηθεί από παιδιά κάτω των 8 ετών καθώς και από άτομα με μειωμένη σωματική και νοητική ικανότητα ή έλλειψη εμπειρίας και γνώσης χρήσης της συσκευής, χωρίς επίβλεψη ή χωρίς να τους έχουν δοθεί σαφείς οδηγίες χρήσης της συσκευής με ασφάλεια. Απαγορεύεται στα παιδιά να χρησιμοποιούν τη συσκευή ως παιχνίδι. Ο καθαρισμός και η συντήρηση της συσκευής δεν πρέπει να γίνεται από παιδιά χωρίς την επίβλεψη ενηλίκου.

Περιστρέφοντας τον θερμοστάτη αριστερόστροφα θα ακούσετε ένα κλικ το οποίο δηλώνει ότι η συσκευή σταματάει να λειτουργεί.

Ότι η τάση της παροχής αντιστοιχεί στα μεγέθη που αναγράφονται στο πινακίδάκι της συσκευής.

• Η πρίζα είναι συμβατή με το φως της συσκευής, σε αντίθετη περίπτωση ζητείστε την αντικατάσταση της από ένα εξουσιοδοτημένο τεχνικό, μην χρησιμοποιείτε πολύπριζα ή παλαντέζες.

Μην ακουμπάτε τις εσωτερικές επιφάνειες της συσκευής και τα τρόφιμα με βρεγμένα χέρια γιατί μπορεί να πάθετε έγκαυμα.

Μην δοκιμάσετε να επιταχύνετε την διαδικασία απόψυξης με την βοήθεια γυμνής φλόγας, ηλεκτρικής συσκευής όπως θερμάστρα και άλλα παρόμοια, καθαριστήρες ατμού, κεριά, λάμπες πετρελαίου και παρεμφερή αντικείμενα.

Μην δοκιμάσετε να αφαιρέσετε με μαχαίρι ή άλλο αιχμηρό αντικείμενο τον πάγο που έχει σχηματιστεί.

Με αυτά τα αντικείμενα μπορεί να καταστρέψετε το ψυκτικό κύκλωμα, με αποτέλεσμα η διαρροή του νερού να προκαλέσει φωτιά ή ζημιά στα μάτια σας.

Ασκή η ζ σζ κεςή περιέτει ένα πομπό σπεριώδος ακηνοβολίας. Μην κοιτάτε απ' εσθείας ζ ηην πηγή θωρς.

για ελεύθερη συσκευή: «η παρούσα ψυκτική συσκευή δεν προορίζεται να χρησιμοποιηθεί ως εντοιχιζόμενη συσκευή».

#### Απόρριψη της παλιάς συσκευής



Αυτή η συσκευή έχει σήμανση σύμφωνα με την Ευρωπαϊκή οδηγία 2012/19/ΕΕ, σχετικά με τα απόβλητα ηλεκτρικού και ηλεκτρονικού εξοπλισμού (ΑΗΗΕ). Τα ΑΗΗΕ περιέχουν ρυπογόνες ουσίες (που μπορεί να προκαλέσουν αρνητικές συνέπειες για το περιβάλλον) και βασικά εξαρτήματα (που μπορούν να ξαναχρησιμοποιηθούν). Είναι σημαντικό να υποβάλουμε τα ΑΗΗΕ σε ειδική επεξεργασία, προκειμένου να αφαιρούνται και εναποθέτονται σωστά όλες οι ρυπογόνες ουσίες και να διατηρούνται όλα τα ανακυκλώσιμα υλικά.

Οι ιδιώτες μπορούν να διαδραματίσουν σημαντικό ρόλο στη διασφάλιση ότι τα ΑΗΗΕ δεν θα αποτελέσουν ένα περιβαλλοντικό ζήτημα, ακολουθώντας μερικούς βασικούς κανόνες:

- Τα ΑΗΗΕ δεν θα πρέπει να αντιμετωπίζονται ως Οικιακά απόβλητα.
- Τα ΑΗΗΕ θα πρέπει να παραδίδονται στα σχετικά σημεία περισυλλογής που διαχειρίζονται οι δήμοι ή εγκεκριμένοι οργανισμοί. Σε πολλές χώρες, για μεγάλα ΑΗΗΕ, διατίθεται υπηρεσία περισυλλογής από το σπίτι.

Σε πολλές χώρες, όταν προμηθεύσετε μια νέα συσκευή, η παλαιά μπορεί να επιστραφεί στην πωλήτρια εταιρία όταν παραδίδει την καινούργια, χωρίς χρέωση, δεδομένου ότι η νέα είναι αντίστοιχη σε κατηγορία και χαρακτηριστικά με το παλαιά.

### συμμόρφωση

Με την τοποθέτηση της σήμανσης  σε αυτό το προϊόν, δηλώνουμε με δική μας ευθύνη, τη συμμόρφωση με το σύνολο όλων των απαιτήσεων της Ευρωπαϊκής ένωσης για την ασφάλεια, υγεία και του περιβάλλοντος, που αναφέρονται στη νομοθεσία για αυτό το προϊόν.

### ΕΓΚΑΤΑΣΤΑΣΗ

#### ΕΠΙΣΗΜΑΝΣΕΙΣ:

- Μην εγκαθιστάτε τη συσκευή σε χώρους υγρούς ή βρεγμένους γιατί μπορεί να επηρεάσει την μόνωση και να προκληθούν διαρροές. Εκτός των άλλων στην εξωτερική επιφάνεια της συσκευής μπορεί να σχηματισθεί υγρασία.
- Μην αφήνετε τη συσκευή εκτεθειμένη στον ήλιο και την βροχή ή σε πηγές θερμότητας .

Ανάλογα με την κλιματική κατηγορία στην οποία ανήκει ,η συσκευή λειτουργεί σωστά σε περιβάλλον με τις πιο κάτω θερμοκρασίες:

—εκτεταμένη εύκρατη (SN): «Η παρούσα ψυκτική συσκευή προορίζεται για χρήση σε θερμοκρασίες περιβάλλοντος από 10 °C έως 32 °C»,

—Εύκρατη (N): «Η παρούσα ψυκτική συσκευή προορίζεται για χρήση σε θερμοκρασίες περιβάλλοντος από 16 °C έως 32 °C»,

—Υποτροπική (ST): «Η παρούσα ψυκτική συσκευή προορίζεται για χρήση σε θερμοκρασίες περιβάλλοντος από 16 °C έως 38 °C»,

—Τροπική (T): «Η παρούσα ψυκτική συσκευή προορίζεται για χρήση σε θερμοκρασίες περιβάλλοντος από 16 °C έως 43 °C»,

(Τα στοιχεία αναφέρονται στην ετικέτα της συσκευής)

- Μην τοποθετείτε επάνω στη συσκευή δοχεία με υγρά.
  - Μην ενεργοποιήσετε τη συσκευή πριν περάσουν 3 ώρες από την εγκατάσταση της στο μόνιμο χώρο λειτουργίας .
- 1 ΑΒεβαιωθείτε ότι ο ελεύθερος χώρος γύρω από τη συσκευή επαρκεί για τον εξαερισμό της . Στο σχέδιο (εικ.1) απεικονίζεται ο ελάχιστος απαιτούμενος κενός χώρος γύρω από το ψυγείο. Αφήνοντας ένα κενό μεταξύ του τοίχου και της συσκευής μειώνεται η κατανάλωση ενέργειας . Η λειτουργία της συσκευής σε μικρότερο χώρο από εκείνο που αναφέρεται στην εικ.1 μπορεί να επηρεάσει τη σωστή λειτουργία της συσκευής, να προκαλέσει θορύβους και βλάβες.

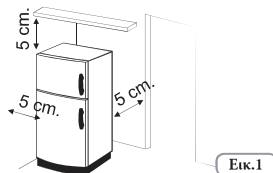

2.Όπου υπάρχει τοποθετείστε τον αποστάτη στο κέντρο στην πλάτη της συσκευής. (εικ.2)

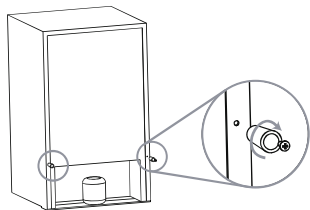

(εικ.2)

3 Ρυθμίστε τα ποδαράκια για να εξασφαλίσετε την σταθερότητα της συσκευής και να αποφύγετε τριγμούς και θορύβους (εικ.3) εάν η εμπρόσθια μεριά της συσκευής είναι υπερψυφωμένη σε σχέση με την πίσω ,η πόρτα κλείνει πιο εύκολα .(εικ.3)

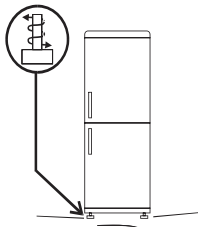

(εικ.3)

#### ΣΗΜΕΙΩΣΗ :

Εάν το ψυγείο σας είναι inox ή έχει άλλο φινιρίσμα, είναι καλυμμένο με μια προστατευτική επένδυση. Μην χρησιμοποιείτε αιχμηρά αντικείμενα για να αφαιρέσετε αυτή την επένδυση γιατί μπορεί να προκαλέσετε ζημιά στην συσκευή.

#### Σύνδεση με το δίκτυο ηλεκτρικής παροχής

Μετά την μεταφορά τοποθετείστε την συσκευή σε κάθετη θέση και περιμένετε τουλάχιστον 2-3 ώρες πριν την συνδέσετε με το δίκτυο παροχής ηλεκτρικής ενέργειας. Πριν τοποθετήσετε την πρίζα στο σούκο βεβαιωθείτε :

- Ότι η πρίζα διαθέτει την προβλεπόμενη από το νόμο γείωση.
- Ότι η πρίζα είναι σε θέση να δεχτεί το αντίστοιχόν στη μέγιστη ισχύ της συσκευής φορτίο ,το οποίο αναφέρεται στο πινακίδακι με τα χαρακτηριστικά της συσκευής.
- Μετά την εγκατάσταση της συσκευής ,τόσο το καλώδιο όσο και η πρίζα πρέπει να παραμένουν εύκολα προσβάσιμα.
- Το καλώδιο δεν πρέπει να είναι ούτε τσακισμένο ,ούτε τεντωμένο.
- Ελέγχετε κατά διαστήματα το καλώδιο και εάν παραστεί ανάγκη να το αντικαταστήσετε αυτό πρέπει να γίνει από εξουσιοδοτημένο τεχνικό.
- Ο κατασκευαστής δεν φέρει καμία ευθύνη για ζημιές που μπορεί να προκληθούν από την μη τήρηση των πιο πάνω οδηγιών .

#### Θέση σε λειτουργία της συσκευής.

Αφαιρέστε όλα τα υλικά συσκευασίας που βρίσκονται στο εσωτερικό της συσκευής και καθαρίστε τη συσκευή με νερό και σόδα ή ουδέτερο σαπούνι. Περιμένετε 2-3 ώρες προκειμένου να σταθεροποιηθεί η θερμοκρασία λειτουργίας της συσκευής ,πριν δοκιμάσετε να τοποθετήσετε φρέσκα ή κατεψυγμένα τρόφιμα.

Εάν αποσυνδεθεί το καλώδιο αφήστε να περάσουν τουλάχιστον 5 λεπτά πριν επαναλειτουργήσετε τη συσκευή.

Τώρα η συσκευή είναι έτοιμη προς χρήση.

#### ΛΕΙΤΟΥΡΓΙΑ

##### Έναρξη / Διακοπή λειτουργίας (με εσωτερική λαβή καμπίνας)

•Ο θερμοστάτης που ελέγχει την θερμοκρασία της συσκευής βρίσκεται τοποθετημένος στο εσωτερικό του θαλάμου συντήρησης (εικ.4). Περιστρέψτε τον επιλογέα μετά την θέση "0". Το φως στο θάλαμο ανάβει όταν η πόρτα του ψυγείου είναι ανοικτή. Με τον επιλογέα στην θέση "0" η συσκευή τίθεται εκτός λειτουργίας.

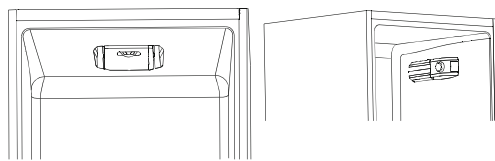

(εικ.4)

#### Ρύθμιση θερμοκρασίας (χωρίς απεικόνιση)

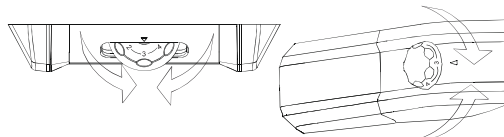

(εικ.5)

- Η ρύθμιση της θερμοκρασίας και των δύο θαλάμων γίνεται περιστρέφοντας τον επιλογέα του θερμοστάτη (εικ.5)
- Επιλέξτε την θέση ρύθμισης που επιθυμείτε
- Περιστρέφοντας τον επιλογέα στην ένδειξη MAX/5 μειώνεται η θερμοκρασία .
- Για λιγότερο ψυχρή θερμοκρασία περιστρέψτε τον επιλογέα προς την ένδειξη "0".

#### Ανεμιστήρας Θαλάμου Συντήρησης (εφόσον υπάρχει)

Ο ανεμιστήρας είναι ρυθμισμένος σε θέση OFF.

Για την ενεργοποίηση του, πατήστε τον διακόπτη (εικ.6)

Για βελτιστοποίηση της κατανάλωσης, προτείνεται να ενεργοποιείτε Τον ανεμιστήρα, μόνο όταν η θερμοκρασία του περιβάλλοντος ξεπερνάει Τους 28/30 °C

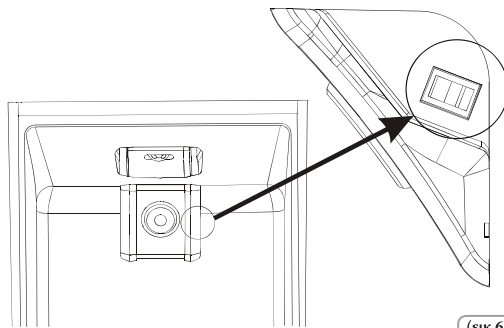

(εικ.6)

#### Ανεμιστήρας θαλάμου Συντήρησης (στα μοντέλα που προβλέπεται)

Οι λυχνίες LED UVA ενεργοποιούν ένα φίλτρο Τιτανίου δημιουργώντας μια αντίδραση φωτοκατάλυσης, η οποία εξοντώνει τα βακτήρια που βρίσκονται στον αέρα του ψυγείου.

Η αντίδραση λαμβάνει χώρα μόνο όταν η πόρτα είναι κλειστή, για να αποφεύγεται η διαρροή του καθαρισμένου αέρα.

Σε προϊόντα με ανεμιστήρα (Στατικά ή Frost Free), το σύστημα είναι ενσωματωμένο στον ανεμιστήρα -Sky Fan- και ενεργοποιείται κάθε φορά που λειτουργεί ο συμπιεστής.

Στα προϊόντα τεχνολογίας Total No Frost, το σύστημα βρίσκεται τοποθετημένο στην οροφή -Sky Box- και ενεργοποιείται κάθε φορά που λειτουργεί ο συμπιεστής.

Το φίλτρο είναι μόνιμο και συνεπώς δεν χρειάζεται αλλαγή ή συντήρηση.  
Το αντιβακτηριδιακό σύστημα, πρέπει να απενεργοποιηθεί κατά την διάρκεια ελέγχου κατανάλωσης.

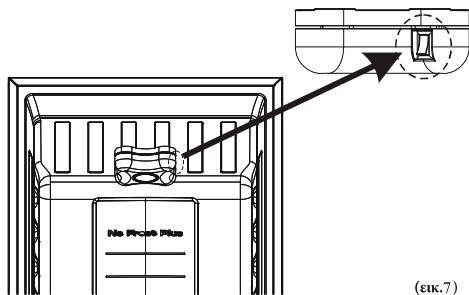

(εικ.7)

### Έναρξη / Διακοπή λειτουργίας (με εσωτερικό πίνακα ελέγχου για το ψυγείο και NFC)

Πίνακας χειριστηρίων

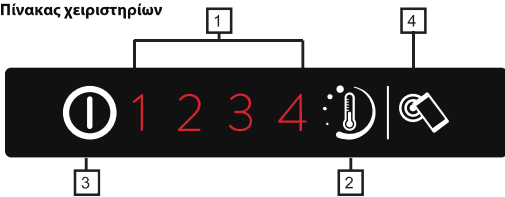

(εικ.8)

1. Ένδειξη LED στάθμης θερμοκρασίας
2. Ρυθμιστής στάθμης θερμοκρασίας
3. Πλήκτρο ON/OFF
4. (Πλήκτρο Smart touch)

#### Ενεργοποίηση:

Συνδέστε το φις στην πρίζα, εάν όλες οι ενδείξεις Led της στάθμης θερμοκρασίας είναι σβηστές πιέστε το πλήκτρο ON/OFF (3) για 1 δευτερόλεπτο. Αφήνοντας το πλήκτρο ON/OFF (3) η ενεργοποίηση εκτελείται και επιβεβαιώνεται από την ενεργοποίηση μιας στάθμης θερμοκρασίας και από την ενεργοποίηση του ηχητικού σήματος.

#### Απενεργοποίηση:

Πιέστε το πλήκτρο ON / OFF (3) για 1 δευτερόλεπτο. Αφήνοντας το πλήκτρο ON/OFF (3) η απενεργοποίηση εκτελείται και επιβεβαιώνεται από την απενεργοποίηση των Led στάθμης θερμοκρασίας και από την ενεργοποίηση του ηχητικού σήματος. Σε περίπτωση διακοπής ρεύματος, κατά την επανενεργοποίηση το προϊόν θα επανέλθει στην τελευταία αποθηκευμένη ρύθμιση.

### Ρύθμιση της θερμοκρασίας

Πιέστε το πλήκτρο ρύθμισης της στάθμης θερμοκρασίας μέχρι την επίτευξη της επιθυμητής στάθμης, στάθμη 1 ρύθμιση πιο θερμή στάθμη 4 ρύθμιση πιο κρύα, υπό κανονικές συνθήκες συνιστάται η χρήση μιας ενδιάμεσης ρύθμισης (στάθμη 2)

On/Off 1 2 3 4  
Πίεση πλήκτρου (2) μικρότερη από 2 δευτ. αλλάζει τη στάθμη θερμ.

On/Off 1 2 3 4

#### Μενού προηγμένων ρυθμίσεων:

Αυτό το μενού επιτρέπει μια ρύθμιση της ενδιάμεσης στάθμης ανάμεσα στις διάφορες στάθμες.

On/Off 1 2 3 4  
Πίεση πλήκτρου (2) μεγαλύτερη από 2 δευτ., αφήνοντας το πλήκτρο το Led 2 αναβοσβήνει.

On/Off 1 2 3 4  
Κατά την επόμενη πίεση του πλήκτρου (2) μικρότερη από 2 δευτ., ενεργοποιείται η ενδιάμεση στάθμη και έτσι κυκλικά σε κάθε πίεση.

On/Off 1 2 3 4

On/Off 1 2 3 4

Σε περίπτωση μη πίεσης του πλήκτρου (2) για περισσότερο από 5 δευτ. οι ρυθμίσεις αποθηκεύονται.

Οι στάθμες θερμοκρασίας στις προηγμένες ρυθμίσεις είναι με τη σειρά από πιο θερμές έως πιο κρύες όπως στο παράδειγμα 2/2,1/2,3/2,4, επιτρέποντας να ρυθμίσετε 4 υπο-στάθμες για κάθε κύρια στάθμη.

#### Συναγερμός ανοιχτής πόρτας:

Το άνοιγμα της πόρτας για περισσότερο από 90 δευτ. επισημαίνεται από τη συσκευή με έναν ηχητικό συναγερμό, για την απενεργοποίηση αρκεί να κλείσετε την πόρτα ή να πιέσετε το πλήκτρο (2).

### SMART TOUCH

Η συσκευή αυτή είναι εξοπλισμένη με τεχνολογία **Smart Touch** που σας επιτρέπει να αλληλεπιδράτε, μέσω της εφαρμογής (App), με τα smartphone που βασίζονται στο λειτουργικό σύστημα Android και είναι εξοπλισμένα με λειτουργία NFC (Near Field Communication -Επικοινωνία κοντινού πεδίου).

- Κατεβάστε στο δικό σας smartphone την εφαρμογή **Candy simply-Fi**.

Η εφαρμογή **Candy simply-Fi** είναι διαθέσιμη για συσκευές που λειτουργούν με Android και iOS, τόσο για tablet όσο και για smartphone. Ωστόσο, μπορείτε να αλληλεπιδράτε με τη συσκευή και να εκμεταλλεύεστε τις δυνατότητες που προσφέρει το One Touch μόνο με Android smartphone εξοπλισμένα με τεχνολογία NFC, σύμφωνα με τον παρακάτω πίνακα λειτουργιών:

Android smartphone με τεχνολογία NFC	Αλληλεπίδραση με τη συσκευή + περιεχόμενο
Android smartphone χωρίς τεχνολογία NFC	Περιεχόμενο μόνο
Android Tablet	Περιεχόμενο μόνο
Apple iPhone	Περιεχόμενο μόνο
Apple iPad	Περιεχόμενο μόνο

#### ΛΕΙΤΟΥΡΓΙΕΣ

Οι κύριες λειτουργίες που είναι διαθέσιμες με τη χρήση της εφαρμογής είναι:

- **Μικρορύθμιση επιπέδου θερμοκρασίας:** – Για να ρυθμίσετε το επίπεδο της θερμοκρασίας και σε ενδιάμεσα βήματα (0,5, 1, 1,5, 2, 2,5, 3, 3,5, 4, 4,5)
- **Super Boost:** – Για να ενεργοποιήσετε μια επιπλέον ενίσχυση για ταχεία ψύξη τόσο του ψυγείου όσο και του καταψύκτη.
- **Λειτουργία Eco:** – Αυτόματα ολόκληρο το ψυγείο τίθεται στο επίπεδο 2 (+5°, -18°)
- **Αναφορές:** – Στατιστικά ψύξης και συμβουλές για μια πιο αποτελεσματική χρήση της συσκευής σας.
- **Έξυπνη Φροντίδα:** – Απευθείας σύνδεση με το Εγχειρίδιο Χρήσης και on line βοήθεια.

Μάθετε όλες τις λεπτομέρειες των λειτουργιών **Smart Touch**, με μια περιήγηση της εφαρμογής σε λειτουργία **DEMO** ή μεταβείτε στην:  
[www.hooveronetouch.com](http://www.hooveronetouch.com)

#### ΠΩΣ ΝΑ ΧΡΗΣΙΜΟΠΟΙΗΣΕΤΕ ΤΟ SMART TOUCH

##### ΠΡΩΤΗ ΦΟΡΑ - Εγγραφή συσκευής

- Μπείτε στο μενού **"Settings"** στο Android smartphone και ενεργοποιήστε τη λειτουργία NFC μέσα στο μενού **"Wireless & Networks"**.

Ανάλογα με το μοντέλο του smartphone και την έκδοση του Android OS που διαθέτει, η διαδικασία ενεργοποίησης του NFC μπορεί να είναι διαφορετική. Ανατρέξτε στο εγχειρίδιο του smartphone για περισσότερες λεπτομέρειες.

- Ενεργοποιήστε το πλήκτρο **Smart Touch** στο περιβάλλον λειτουργίας πιέζοντας για 2 δευτερόλεπτα ώστε να ενεργοποιηθεί η κεραία NFC στο Sky Led. Η ένδειξη **Smart Touch** ανάβει.



- Ανοίξτε την εφαρμογή, δημιουργήστε το προφίλ του χρήστη και καταχωρήστε τη συσκευή ακολουθώντας τις οδηγίες στην οθόνη του τηλεφώνου ή στο "Quick Guide" που επισυνάπτεται στη συσκευή.

Περισσότερες πληροφορίες, F.A.Q. (συχνές ερωτήσεις) και βίντεο για μια εύκολη εγγραφή είναι διαθέσιμα στην: [www.FDQG.VP.DUMXFK.com/how-to](http://www.FDQG.VP.DUMXFK.com/how-to)

#### ΕΠΟΜΕΝΗ ΦΟΡΑ - Κανονική χρήση

- Κάθε φορά που θέλετε να διαχειριστείτε τη συσκευή μέσω της εφαρμογής, πρέπει πρώτα να ενεργοποιήσετε τη λειτουργία **6P DUMTouch** ενεργοποιώντας το πλήκτρο **6P DUMTouch**.
- Βεβαιωθείτε ότι έχετε ξεκλειδώσει το τηλέφωνό σας (από τη λειτουργία stand-by) και ότι έχετε ενεργοποιήσει τη λειτουργία NFC, στη συνέχεια, ακολουθήστε τα βήματα που αναφέρθηκαν προηγουμένως.
- Εάν θέλετε να ενεργοποιήσετε μια λειτουργία (π.χ. κύκλο Super Boost), επιλέξτε την στην εφαρμογή.
- Ακολουθήστε τις οδηγίες στην οθόνη του τηλεφώνου, **ΚΡΑΤΩΝΤΑΣ ΤΟ ΕΠΑΝΩΤΟ** λογότυπο **6P DUMTouch** στο Sky Led, όταν σας ζητηθεί να το κάνετε από την εφαρμογή.

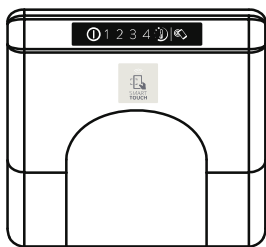

(εικ.9)

#### ΣΗΜΕΙΩΣΕΙΣ:

Τοποθετήστε το smartphone σας, έτσι ώστε η κεραία NFC στην ράχη του να αντιστοιχεί στη θέση του λογότυπου **6P DUMTouch** πάνω στη συσκευή (όπως απεικονίζεται παρακάτω).



Εάν δεν γνωρίζετε τη θέση της κεραίας NFC, μετακινήστε ελαφρά το smartphone σε μια κυκλική κίνηση πάνω από το λογότυπο One Touch μέχρι η εφαρμογή να επιβεβαιώσει τη σύνδεση. Για να είναι επιτυχής η μεταφορά των δεδομένων, είναι **ΑΠΑΡΑΙΤΗΤΟ ΝΑ ΔΙΑΤΗΡΗΘΕΙ ΤΟ SMARTPHONE ΕΠΑΝΩ ΣΤΟΝ ΠΙΝΑΚΑ ΚΑΤΑ ΤΗ ΔΙΑΡΚΕΙΑ ΑΥΤΩΝ ΤΩΝ ΛΙΓΩΝ ΔΕΥΤΕΡΟΛΕΠΤΩΝ ΤΗΣ ΔΙΑΔΙΚΑΣΙΑΣ**. Ένα μήνυμα στη συσκευή θα ενημερώσει σχετικά με τη σωστή έκβαση της λειτουργίας και θα σας πληροφορήσει πότε είναι δυνατό να απομακρύνετε το smartphone.

Χοντρές θήκες ή μεταλλικά αυτοκόλλητα στο smartphone μπορούν να επηρεάσουν ή να εμποδίσουν τη μετάδοση των δεδομένων μεταξύ της συσκευής και του τηλεφώνου. Εάν χρειάζεται, αφαιρέστε τα.

Η αντικατάσταση ορισμένων εξαρτημάτων του smartphone (π.χ. πίσω κάλυμμα, μπαταρία, κλπ...) με μη γνήσια ανταλλακτικά, θα μπορούσε να έχει ως αποτέλεσμα την αφαίρεση της κεραίας NFC, εμποδίζοντας την πλήρη χρήση της εφαρμογής.

Η διαχείριση και ο έλεγχος της συσκευής μέσω της εφαρμογής είναι δυνατή μόνο "μέσω προσέγγισης": επομένως, δεν είναι δυνατή η εκτέλεση λειτουργιών εξ αποστάσεως (π.χ.: από ένα άλλο δωμάτιο, εκτός του σπιτιού).

**Έναρξη / Διακοπή λειτουργίας**  
(με εσωτερικό πίνακα ελέγχου για το ψυγείο και περιστρεφόμενο κουμπί για την συντήρηση)

#### Πίνακας ελέγχου

##### 1. Ρυθμίσεις πίνακα:

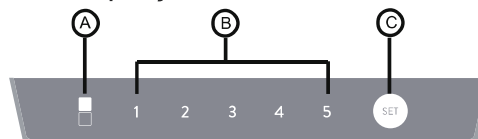

(εικ.10)

##### 2. ΚΟΥΜΠΙ ΡΥΘΜΙΣΗΣ C

Πιέστε αυτό το κουμπί για να ρυθμίσετε την θερμοκρασία λειτουργίας του ψυγείου και επιλέξτε την λειτουργία super.

##### 3. ΛΕΙΤΟΥΡΓΙΑ ΟΘΟΝΩΝ

A) Super Freezing: Τα αναμμένα LED σημαίνουν την έναρξη του super freezing. Αντιστρόφως, το super freezing είναι απενεργοποιημένο.

B) Ρύθμιση θερμοκρασίας χώρου συντήρησης. Ο αριθμός κάτω από το LED το οποίο είναι αναμμένο είναι η ρυθμισμένη θερμοκρασία.

##### 4. ΚΑΤΑΣΤΑΣΗ ΛΕΙΤΟΥΡΓΙΑΣ

Μετά από το άναμμα, ανάβουν όλα τα LED στον πίνακα ελέγχου για 1 δευτερόλεπτο, και μετά η συσκευή θα λειτουργήσει με την ίδια ρύθμιση (τρόπος λειτουργίας και θερμοκρασία) με την οποία είχε ρυθμιστεί την τελευταία

φορά. Εάν έχει ανάψει για πρώτη φορά, λειτουργεί με την εργοστασιακή ρύθμιση.

## 5. Super freezing

### 1) Μπείτε στην λειτουργία super freezing

Όταν θέλετε να καταψύξετε τροφές σε σύντομο χρονικό διάστημα, μπορείτε να ενεργοποιήσετε την λειτουργία super freezing.

Πιέστε συνεχόμενα το κουμπί C για περισσότερο από 3 δευτερόλεπτα, ενεργοποιείται η λειτουργία super freezing. Το LED στην αριστερή πλευρά θα ανάψει.

2) Έξοδος από τον τρόπο λειτουργίας Super Freezing  
Βγείτε από τον τρόπο λειτουργίας Super Freezing κάνοντας τα ακόλουθα:

- Πιέστε το κουμπί C για περισσότερο από 3 δευτερόλεπτα για να επιλέξετε άλλη ρύθμιση.
- Ο χρόνος σε τρόπο λειτουργίας Super Freezing είναι μεγαλύτερος από 50 ώρες.

3) Αφού βγείτε από τον τρόπο λειτουργίας super freezing, η συσκευή θα λειτουργήσει με την ίδια ρύθμιση που είχε πριν ξεκινήσετε τον τρόπο λειτουργίας super freezing. Το αριστερό LED θα σβήσει.

4) Κατά την διάρκεια της λειτουργίας super freezing, δεν μπορείτε να αλλάξετε την ρύθμιση της θερμοκρασίας του χώρου συντήρησης πιέζοντας το κουμπί C. Όταν προσπαθήσετε να το κάνετε, θα αρχίσει να αναβοσβήνει το αριστερό LED για 3 δευτερόλεπτα για να σας υποδείξει την λανθασμένη ενέργεια.

## 6. Ρύθμιση θερμοκρασίας χώρου συντήρησης

Ενώ δεν είναι σε τρόπο λειτουργίας super freezing, πιέστε επαναλαμβανόμενα το κουμπί C, η ρύθμιση της θερμοκρασίας θα αλλάζει κυκλικά μεταξύ "2°C, 3°C, 4°C, 6°C, 8°C". Εάν το πιέσετε μία φορά, η θερμοκρασία αλλάζει μία φορά· ο αριθμός κάτω από το LED το οποίο είναι αναμμένο είναι η ρυθμισμένη θερμοκρασία.

### Χρήσιμες υποδείξεις:

Σας παρακαλούμε να τηρήσετε τον πίνακα που ακολουθεί για την επιλογή της ρύθμισης θερμοκρασίας των ψυκτικών θαλάμων.

Θερμοκρασία περιβάλλοντος	Συνιστώμενη θερμοκρασία
Καλοκαίρι (>32°C)	4°C, 6°C, 8°C
Κανονική	4°C
Χειμώνας (<13°C)	2°C, 3°C, 4°C

## 7. Λειτουργία μνήμης μετά από διακοπή τροφοδοσίας

Οι ρυθμίσεις τη στιγμή της διακοπής της τροφοδοσίας θα απομνημονευθούν, μόλις αποκατασταθεί η τροφοδοσία η συσκευή θα αρχίσει και πάλι να λειτουργεί αυτόματα με την ρύθμιση που είχε την στιγμή κατά την οποία διεκόπη η τροφοδοσία.

## 8. Λειτουργία προστασίας καθυστέρησης

Η συσκευή έχει μία λειτουργία η οποία καθυστερεί την εκκίνηση του κομπρεσέρ έτσι ώστε να προστατέψει το κομπρεσέρ, αφού έχει σταματήσει το κομπρεσέρ, ο χρόνος από αυτό το σταμάτημα του κομπρεσέρ μέχρι την επόμενη εκκίνηση πρέπει να είναι τουλάχιστον 5 λεπτά.

## 9. Συμβουλές επίλυσης προβλημάτων

1). Εάν έχει δυσλειτουργία ο αισθητήρας θερμοκρασίας του χώρου συντήρησης, θα αναβοσβήνει συνεχώς το LED κάτω από τον αριθμό 2.

2). Εάν έχει δυσλειτουργία ο αισθητήρας απόψυξης, θα αναβοσβήνει συνεχώς το LED κάτω από τον αριθμό 3.

3). Εάν έχει δυσλειτουργία ο αισθητήρας θερμοκρασίας του περιβάλλοντος, θα αναβοσβήνει συνεχώς το LED κάτω από τον αριθμό 4.

4). Εάν έχει δυσλειτουργία η επικοινωνία μεταξύ πίνακα ελέγχου και κύριου πίνακα, θα αναβοσβήνουν συνεχώς όλα τα φώτα στον πίνακα ελέγχου.

## 10. Ρύθμιση θερμοκρασίας χώρου κατάψυξης

### 1). περιστρεφόμενο κουμπί θερμοκρασίας κατάψυξης:

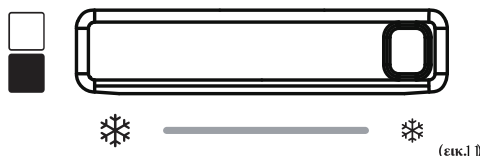

### 2). ρύθμιση θερμοκρασίας κατάψυξης

Η θερμοκρασία της κατάψυξης μπορεί να ρυθμιστεί γυρίζοντας το περιστρεφόμενο κουμπί έτσι ώστε να αλλάξει η διανομή του αέρα μεταξύ κατάψυξης και συντήρησης.

### 3). η ρύθμιση της θερμοκρασίας της κατάψυξης

a) Η θερμοκρασία του χώρου κατάψυξης μπορεί να ρυθμιστεί γνωρίζοντας ότι η θερμοκρασία αυξάνεται βαθμιαία όταν γυρίζει το περιστρεφόμενο κουμπί από αριστερά προς τα δεξιά

b) Όταν μετακινείται το περιστρεφόμενο κουμπί στο δεξί άκρο, η ροή του αέρα από την κατάψυξη προς την συντήρηση θα αυξηθεί στο μέγιστο επίπεδο· η θερμοκρασία της κατάψυξης θα αυξηθεί. Συνιστάται να χρησιμοποιείτε αυτό τον τρόπο λειτουργίας μόνο όταν είναι άδεια η κατάψυξη ή διατηρούνται σπάνια τρόφιμα στον χώρο της κατάψυξης.

c) Όταν μετακινείται το περιστρεφόμενο κουμπί στο αριστερό άκρο, η ροή του αέρα από την κατάψυξη προς την συντήρηση θα μειωθεί στο ελάχιστο επίπεδο· η θερμοκρασία της κατάψυξης θα μειωθεί. Συνιστάται να χρησιμοποιείτε αυτό τον τρόπο λειτουργίας μόνο όταν αποθηκεύονται μεγάλες ποσότητες τροφίμων στον χώρο της κατάψυξης. Ο χρόνος διάρκειας δεν είναι μεγαλύτερος από 8 ώρες

d) Συμβουλεύουμε τον χρήστη να μεταφνεί το περιστρεφόμενο κουμπί της θερμοκρασίας στην μεσαία θέση σε κανονικές συνθήκες, ωστόσο, ο χρήστης μπορεί επίσης να ρυθμίσει το εύρος της θερμοκρασίας σύμφωνα με την κατάσταση αποθήκευσης των τροφίμων.

Αυτή η έκδοση δεν διαθέτει ρύθμιση επάνω στον πίνακα ελέγχου για το άναμμα ή το σβήσιμο της συσκευής. Ο μόνος τρόπος για να ανάψετε/σβήσετε την συσκευή είναι συνδέοντας/αποσυνδέοντας το φις στην πρίζα.

## Έλεγχος θερμοκρασίας (Με την οθόνη)

Συσκευή σε λειτουργία αναμονής: Για την απενεργοποίηση των προϊόντων TOTAL NO FROST, επιλέξτε με την βοήθεια του πλήκτρου MODE την λειτουργία που αντιστοιχεί στον καταψύκτη (freezer) χρησιμοποιήστε τα βέλη 7-8 μέχρι να εμφανισθεί το σύμβολο.

-Για όλα τα άλλα προϊόντα επιλέξτε με την βοήθεια του πλήκτρου MODE, Την λειτουργία συντήρησης και χρησιμοποιήστε τα βέλη 7-8 μέχρι να εμφανισθεί το σύμβολο -.

### ΠΡΟΣΟΧΗ :

Η συσκευή παραμένει σε τάση μέχρι την στιγμή που θα την αποσυνδέσετε από την παροχή ηλεκτρικής ενέργειας

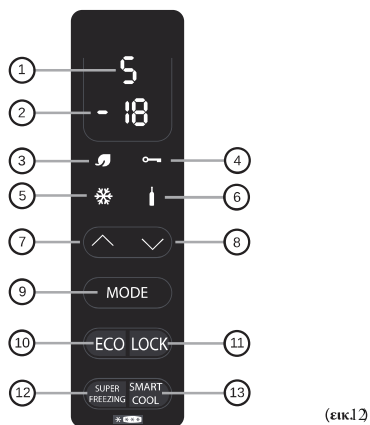

(εικ1.2)

### Regolazione temperatura ( con Display)

Η εργοστασιακή ρύθμιση είναι : +5 (κλιμακούμενη μεταξύ +1÷+7) για το θάλαμο συντήρησης , και -18 (κλιμακούμενη μεταξύ -16÷-22) για το θάλαμο κατάψυξης  
 Μετά από σβήσιμο της συσκευής ή μακροχρόνια διακοπή του ρεύματος ,η συσκευή θα τεθεί σε επαναλειτουργία με τις υφιστάμενες κατά την διακοπή ρυθμίσεις.

#### • ΛΕΙΤΟΥΡΓΙΑ MODE (9)

Πιέζοντας το πλήκτρο Mode μπορούμε να ρυθμίσουμε την θερμοκρασία του θαλάμου συντήρησης ή κατάψυξης.

Ρύθμιση θερμοκρασίας θαλάμου συντήρησης

Για να ρυθμίσετε την θερμοκρασία του θαλάμου συντήρησης πιέζετε μια φορά το πλήκτρο Mode .Χρησιμοποιώντας τα βέλη 7-8 επιλέγετε την θέση που αντιστοιχεί στην ρύθμιση που επιθυμείτε .Για την πιο ψυχρή θερμοκρασία ρυθμίζετε στην θέση 1 για την πιο θερμή στην θέση 7.

Εάν το μοντέλο που επιλέξατε είναι Total No Frost , μετά την θέση 1 εμφανίζεται η ένδειξη H (Holiday).

Ρύθμιση θερμοκρασίας θαλάμου κατάψυξης.

Για να ρυθμίσετε την θερμοκρασία του θαλάμου κατάψυξης πιέζετε δύο φορές το πλήκτρο Mode .-16 πιο θερμή θερμοκρασία,-22 πιο ψυχρή θερμοκρασία , επιλέξτε την θερμοκρασία που σας εξυπηρετεί και περιμένετε 3 δευτερόλεπτα για να γίνει η ρύθμιση.

#### • ΛΕΙΤΟΥΡΓΙΑ ECO (10) / (3)

Ενεργοποιώντας αυτή την λειτουργία η συσκευή ρυθμίζει την ενεργειακή απόδοση με αυτόματη ρύθμιση της ιδανικής θερμοκρασίας για την συντήρηση των τροφίμων περιορίζοντας την ενεργειακή κατανάλωση. Για να απενεργοποιήσετε την λειτουργία πιέζετε εκ νέου το πλήκτρο.

#### • ΛΕΙΤΟΥΡΓΙΑ LOCK (11) / (4)

Πιέζοντας αυτό το πλήκτρο Lock ασφαλιζονται όλες οι ρυθμίσεις και ακυρώνεται η λειτουργία των χειριστηρίων. Για να απενεργοποιήσετε τη λειτουργία πιέζετε ξανά το πλήκτρο Lock.

#### • ΛΕΙΤΟΥΡΓΙΑ SUPER FREEZING (12) / (5)

Εάν πρέπει να καταψύξετε μεγάλη ποσότητα τροφίμων ,είναι σκόπιμο να ενεργοποιήσετε την λειτουργία Super Freezing . Για να ενεργοποιήσετε την λειτουργία πιέζετε το πλήκτρο Super Freezing. Η λειτουργία ανάλογα με το μοντέλο παραμένει ενεργή από 24-34 ώρες με την πάροδο των οποίων απενεργοποιείται αυτόματα. Εάν θέλετε να διακόψετε την λειτουργία πιέζετε εκ νέου το πλήκτρο Super Freezing.

Super Freezing λειτουργία δεν μπορεί να ενεργοποιηθεί με τη λειτουργία ECO ενεργή.

#### • ΛΕΙΤΟΥΡΓΙΑ SMART COOL/ICED DRINK (13) / (6)

Για να ψύξετε σε μικρό χρονικό διάστημα τα ροφήματα ,τοποθετείστε τις φιάλες στο θάλαμο του καταψυκτικού και ενεργοποιήστε την λειτουργία πιέζοντας το πλήκτρο tasto smart cool/iced drink. Μετά από 30 λεπτά ένα ηχητικό σήμα θα σας ενημερώσει ότι η θερμοκρασία της φιάλης είναι η ιδανική. Απενεργοποιήστε την λειτουργία πιέζοντας εκ νέου το πλήκτρο.

#### • ΛΕΙΤΟΥΡΓΙΑ HOLIDAY (ΑΦΟΡΑ ΜΟΝΟ ΤΑ ΠΡΟΪΟΝΤΑ TOTAL NO FROST)

Η λειτουργία αυτή είναι χρήσιμη σε περιόδους μακρόχρονης απουσίας. Με την λειτουργία αυτή μας δίνεται η δυνατότητα απενεργοποίησης του θαλάμου συντήρησης διατηρώντας σε λειτουργία το θάλαμο κατάψυξης .

Πριν ενεργοποιήσετε την λειτουργία βεβαιωθείτε ότι έχετε αφαιρέσει τα

τρόφιμα από το θάλαμο. Για να ενεργοποιήσετε την λειτουργία συμβουλευθείτε την παράγραφο λειτουργίας Mode. Για να την απενεργοποιήσετε πρέπει να

ρυθμίσετε εκ νέου την θερμοκρασία του θαλάμου συντήρησης.

#### • ΑΛΛΑΡΜ ΠΟΡΤΑΣ ΨΥΓΕΙΟΥ

Εάν η πόρτα της συσκευής παραμένει ανοικτή για πάνω από ένα λεπτό η συσκευή εκπέμπει ένα ηχητικό σήμα. Πιέστε το πλήκτρο MODE για να ακυρώσετε τον ήχο.

### Έλεγχος θερμοκρασίας (Με την οθόνη)

Συσκευή σε λειτουργία αναμονής: Για την απενεργοποίηση των προϊόντων TOTAL NO FROST, επιλέξτε με την βοήθεια του πλήκτρου MODE την λειτουργία που αντιστοιχεί στον καταψυκτικό (freezer) χρησιμοποιήστε τα βέλη 7-8 μέχρι να εμφανισθεί το σύμβολο.

-Για όλα τα άλλα προϊόντα επιλέξτε με την βοήθεια του πλήκτρου MODE, Την λειτουργία συντήρησης και χρησιμοποιήστε τα βέλη 7-8 μέχρι να εμφανισθεί το σύμβολο -.

#### ΠΡΟΣΟΧΗ :

Η συσκευή παραμένει σε τάση μέχρι την στιγμή που θα την αποσυνδέσετε από την παροχή ηλεκτρικής ενέργειας

**Wi-Fi Χρήση:** Προς αποφυγή εσφαλμένων ενεργοποιήσεων, δεν είναι εφικτό να ενεργοποιήσετε την λειτουργία Stand-by απομακρυσμένα μέσω της εφαρμογής, καθώς αυτό θα μπορούσε να οδηγήσει σε αλλοίωση των τροφίμων σας. Παρόλαυτα, μπορείτε να απενεργοποιήσετε την λειτουργία από την εφαρμογή ( με το πλήκτρο "Wake Up") επιτρέποντας στο ψυγείο να επιστρέψει σε θερμοκρασία ECO εντός 24 ωρών, και να είναι έτοιμο για την επιστροφή σας στο σπίτι.

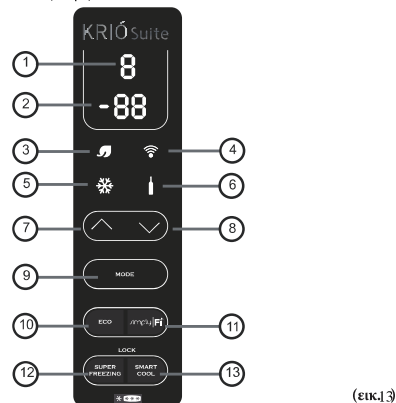

(εικ1.3)

### Regolazione temperatura ( con Display)

Η εργοστασιακή ρύθμιση είναι : +5 (κλιμακούμενη μεταξύ +1÷+7) για το θάλαμο συντήρησης , και -18 (κλιμακούμενη μεταξύ -16÷-22) για το θάλαμο κατάψυξης

Μετά από σβήσιμο της συσκευής ή μακροχρόνια διακοπή του ρεύματος ,η συσκευή θα τεθεί σε επαναλειτουργία με τις υφιστάμενες κατά την διακοπή ρυθμίσεις.

#### • ΛΕΙΤΟΥΡΓΙΑ MODE (9)

Πιέζοντας το πλήκτρο Mode μπορούμε να ρυθμίσουμε την θερμοκρασία του θαλάμου συντήρησης ή κατάψυξης.

Ρύθμιση θερμοκρασίας θαλάμου συντήρησης

Για να ρυθμίσετε την θερμοκρασία του θαλάμου συντήρησης πιέζετε μια φορά το πλήκτρο Mode .Χρησιμοποιώντας τα βέλη 7-8 επιλέγετε την θέση που αντιστοιχεί στην ρύθμιση που επιθυμείτε .Για την πιο ψυχρή θερμοκρασία ρυθμίζετε στην θέση 1 για την πιο θερμή στην θέση 7.

Εάν το μοντέλο που επιλέξατε είναι Total No Frost , μετά την θέση 1 εμφανίζεται η ένδειξη H (Holiday).

Ρύθμιση θερμοκρασίας θαλάμου κατάψυξης.

Για να ρυθμίσετε την θερμοκρασία του θαλάμου κατάψυξης πιέζετε δύο φορές το πλήκτρο Mode .-16 πιο θερμή θερμοκρασία,-22 πιο ψυχρή θερμοκρασία , επιλέξτε την θερμοκρασία που σας εξυπηρετεί και περιμένετε 3 δευτερόλεπτα για να γίνει η ρύθμιση.

#### • ΛΕΙΤΟΥΡΓΙΑ ECO (10) / (3)

Ενεργοποιώντας αυτή την λειτουργία η συσκευή ρυθμίζει την ενεργειακή απόδοση με αυτόματη ρύθμιση της ιδανικής θερμοκρασίας για την

συντήρηση των τροφίμων περιορίζοντας την ενεργειακή κατανάλωση. Για να απενεργοποιήσετε την λειτουργία πιέζετε εκ νέου το πλήκτρο.

**Wi-Fi Χρήση:** Μπορείτε να ενεργοποιήξετε/απενεργοποιήξετε ασηή η λειτουργία απομακρυσμένα πατώντας ηρ πλήκτρο "Eco Mode" ζην η εθαρμολή.

#### • ΛΕΙΤΟΥΡΓΙΑ WI-FI <sup>(1)</sup> <sup>(4)</sup>

Για να χρησιμοποιήσετε το προϊόν μέσω Wi-Fi, ενεργοποιήστε τη συσκευή και περιμένετε μέχρι η μέτρηση να ολοκληρωθεί από το t9...στο...t1. Έπειτα, πιέστε το κουμπί με την ένδειξη "Simply-fi" μέχρι να εμφανιστεί το σήμα του Wi-Fi στην οθόνη και να ξεκινήσει να αναβοσβήνει σε ρυθμό 3 δευτερόλεπτα ανοιχτό-1 κλειστό. Εάν η συσκευή δεν συνδεθεί με το ασύρματο δίκτυο εντός 5 λεπτών, το Wi-Fi θα απενεργοποιηθεί. Σε αυτήν την περίπτωση είναι απαραίτητο να πιέσετε το κουμπί με την ένδειξη Simply-fi πάλι, μέχρι να εμφανιστεί ξανά το σήμα. Η φωτεινή ένδειξη θα αναβοσβήνει σε ρυθμό 1 δευτερόλεπτο-ανοιχτό- 1 κλειστό. Απλά και πραγματοποιηθεί η σύνδεση με τον δρομολογητή, το σήμα του Wi-Fi θα παραμείνει μόνιμα φωτεινό. Όταν δεν θα υπάρχει σύνδεση με τον δρομολογητή, το Wi-Fi θα εξακολουθήσει να αναβοσβήνει σε ρυθμό 3 δευτερόλεπτα ανοιχτό- 1 κλειστό.

#### Reset

Εάν δεν εμφανίζεται σύνδεση Wi-Fi στο προϊόν κ?α δεν είναι δυνατή η αντικατάσταση του δρομολογητή ή η παρέμβαση της Εξυπηρέτησης Πελατών, ενδέχεται να χρειαστεί να επανεκκινήσετε το προϊόν. Η διαδικασία επαναφοράς, επανεκκινεί την διαδικασία σύνδεσης μέσω Wi-Fi.

Προκειμένου να επανεκκινήσετε την διαδικασία σύνδεσης μέσω Wi-Fi, πιέστε το κουμπί με την ένδειξη «» για 5 δευτερόλεπτα μέχρι να εμφανιστεί στην οθόνη η ένδειξη «rr». Η ένδειξη του Wi-Fi θα αρχίσει να αναβοσβήνει σε ρυθμό 1 δευτερόλεπτο- 1 κλειστό, δείχνοντας κατ' αυτόν τον τρόπο ότι η λειτουργία του επανεκκινείται. Εάν, κατόπιν της επαναφοράς, η σύνδεση μέσω Wi-Fi δεν επιτευχθεί εντός 5 λεπτών, το Wi-Fi θα απενεργοποιηθεί. Σε αυτήν την περίπτωση είναι απαραίτητο να πιέσετε το κουμπί με την ένδειξη Simply-fy πάλι, μέχρι να εμφανιστεί ξανά το σήμα. Η φωτεινή ένδειξη θα αναβοσβήνει σε ρυθμό 1 δευτερόλεπτο ανοιχτό- 1 κλειστό. Οι ρυθμίσεις που παρέχονται στην παρουσίαση του προϊόντος μπορούν να τροποποιηθούν μέσω της διαδικτυακής εφαρμογής και το αντίστροφο. Στο προϊόν θα αποθηκεύονται οι πιο πρόσφατες αλλαγές που έγιναν με βάση την ημερομηνία τροποποίησης.

#### • ΛΕΙΤΟΥΡΓΙΑ SUPER FREEZING <sup>(12)</sup> / <sup>(5)</sup>

Εάν πρέπει να καταψύξετε μεγάλη ποσότητα τροφίμων, είναι σκόπιμο να ενεργοποιήσετε την λειτουργία Super Freezing. Για να ενεργοποιήσετε την λειτουργία πιέζετε το πλήκτρο Super Freezing. Η λειτουργία ανάλογα με το μοντέλο παραμένει ενεργή από 24-34 ώρες με την πάροδο των οποίων απενεργοποιείται αυτόματα. Εάν θέλετε να διακόψετε την λειτουργία πιέζετε εκ νέου το πλήκτρο Super Freezing.

Super Freezing λειτουργία δεν μπορεί να ενεργοποιηθεί με τη λειτουργία ECO ενεργή.

**Wi-Fi Χρήση:** Μπορείτε να ενεργοποιήξετε/απενεργοποιήξετε ασηή η λειτουργία απομακρυσμένα πατώντας ηρ πλήκτρο "Super Freezing" ζην η εθαρμολή.

#### • ΛΕΙΤΟΥΡΓΙΑ SMART COOL/ICED DRINK <sup>(13)</sup> / <sup>(6)</sup>

Για να ψύξετε σε μικρό χρονικό διάστημα τα ποφίματα, τοποθετείτε τις φιάλες στο θάλαμο του καταψύκτη και ενεργοποιήστε την λειτουργία πιέζοντας το πλήκτρο tasto smart cool/iced drink. Μετά από 30 λεπτά ένα ηχητικό σήμα θα σας ενημερώσει ότι η θερμοκρασία της φιάλης είναι η ιδανική. Απενεργοποιήστε την λειτουργία πιέζοντας εκ νέου το πλήκτρο.

**Wi-Fi Χρήση:** Μπορείτε να ενεργοποιήξετε/απενεργοποιήξετε ασηή η λειτουργία απομακρυσμένα πατώντας ηρ πλήκτρο "Smart Cool" ζην η εθαρμολή. Θα ενημερωθείτε μέσω push-notification όρν η θιάλη είναι έφρμη.

#### • ΛΕΙΤΟΥΡΓΙΑ HOLIDAY (ΑΦΟΡΑ ΜΟΝΟ ΤΑ ΠΡΟΪΟΝΤΑ TOTAL NO FROST)

Η λειτουργία αυτή είναι χρήσιμη σε περιόδους μακρόχρονης απουσίας. Με την λειτουργία αυτή μας δίνετε η δυνατότητα απενεργοποίησης του θαλάμου συντήρησης διατηρώντας σε λειτουργία το θάλαμο κατάψυξης.

Πριν ενεργοποιήσετε την λειτουργία βεβαιωθείτε ότι έχετε αφαιρέσει τα τρόφιμα από το θάλαμο. Για να ενεργοποιήσετε την λειτουργία συμβουλευθείτε την παράγραφο λειτουργίας Mode. Για να την απενεργοποιήσετε πρέπει να ρυθμίσετε εκ νέου την θερμοκρασία του θαλάμου συντήρησης.

**Wi-Fi Χρήση:** Προς αποθολή εξθ αλμένων ενεργοποιήξετε, δεν είναι εθικηρ να ενεργοποιήξετε ηρ η λειτουργία Holiday απομακρυσμένα μεζω η η εθαρμολή, καθώς ασηρ θα μπορούξε να οδηγήξε η ζε αλλοίωξη ημν προθίμων ζα σ. .

Παρόλαστρ, μπορείξε να απενεργοποιήξετε ηρ η λειτουργία από ηρ η εθαρμολή (πατώντας ηρ πλήκτρο "Fresh Back") επιπρόσθως ζηρ η ψαγίο να επιζηρήξε ηε θερμοκραζία ECO ενθρς 24 ωρών, και να είναι έφρμη για ηρ η επίζ προθή ζα ζηρ ζη ηρ.

#### • Λειτουργία Κλειδώματος

Πατώντας ταυτόχρονα τα πλήκτρα 12 και 13, ενεργοποιείται η λειτουργία κλειδώματος (όλες οι υπόλοιπες εντολές θα ανουούνται). Για να απενεργοποιήσετε το κλειδώμα, πατήστε πράλι ταυτόχρονα Τα πλήκτρα 12 και 13. Όταν η λειτουργία κλειδώματος είναι ενεργοποιημένη, Κάθε φορά που πατάτε ένα πλήκτρο, η οθόνη θα δείχνει την ένδειξη LO.

**Wi-Fi Χρήση:** Μπορείτε να ενεργοποιήξετε/απενεργοποιήξετε ασηή η λειτουργία απομακρυσμένα πατώντας ηρ πλήκτρο "Display Lock" ζην η εθαρμολή.

#### • ΑΛΛΑΡΜ ΠΟΡΤΑΣ ΨΥΓΕΙΟΥ

Εάν η πόρτα της συσκευής παραμείνει ανοικτή για πάνω από ένα λεπτό η συσκευή εκπέμπει ένα ηχητικό σήμα. Πιέστε το πλήκτρο MODE για να ακυρώσετε τον ήχο.

**Wi-Fi Χρήση:** Μια ειδοποίηση μέσω push-notification θα ζα ζ ενημερώξε η ζην η εθαρμολή.

#### • ΡΥΘΜΙΣΕΙΣ MODEM

Παρακαλώ ελέγξετε ότι οι ρυθμίσεις στον δρομολογητή είναι απολύτως σύμφωνες με την παρακάτω εικόνα (η πρόσβαση στις ρυθμίσεις είναι δυνατή μέσω του χειριριδιού χρήστη που παρέχεται από τον κατασκευαστή), αλλιώς ενδέχεται να μην υπάρχει σήμα.

Parameter	Specifications
Frequency	2,402 ~ 2,480 MHz
Modulation	802.11b compatibility: DSSS (CCK-11, CCK-5.5, DQPSK-2 and DBPSK-1) 802.11g: OFDM (default)
Channel intervals	5 MHz
Channels	1-14
Transmission rate (over the air)	1-11 Mbps for 802.11b 6-54 Mbps for 802.11g
Receive sensitivity	-83 dBm typical
Output level (Class1)	0 to +12 dBm (software configurable)

**CANDY SIMPLY-FI:**  
Για αναλυτικές πληροφορίες σχετικά με το ΠΩΣ ΝΑ ΣΥΝΔΕΞΕΤΕ την simply-fi συσκευής και ΠΩΣ ΝΑ ΤΗΝ ΧΡΗΣΙΜΟΠΟΙΗΣΕΤΕ για ην μέγιστη εμπαρία, επισκεφθείτε το <http://www.candydiy.com> η την εξεικευμένη ιστοσελίδα του simply-fi για υποστήριξη πελατών <http://simplyfiservice.candy-hoover.com>

#### Έναρξη / Διακοπή λειτουργίας (με LED εξωτερική διεπαφή χρήστη)

#### Χρήση του πίνακα ελέγχου



(εικ14)

### 1.1 ΛΕΙΣΟΤΡΓΙΕΣ ΚΟΤΜΠΙΩΝ

- A. Ρύθμιση θερμοκρασίας χώρου συντήρησης
- A. Ρύθμιση θερμοκρασίας χώρου κατάψυξης

### 1.2 ΟΘΟΝΗ LED

1. Θερμοκρασία χώρου συντήρησης
2. Θερμοκρασία χώρου κατάψυξης
3. Λειτουργία Super Freezing

### 2.0 ΚΑΣΑΣΣΑΞΗ ΛΕΙΣΟΤΡΓΙΑΣ

- a. Μετά από το άναμμα, ο πίνακας ελέγχου ανάβει στο 100% για 3 δευτερόλεπτα, και μετά η συσκευή θα λειτουργήσει με την ίδια ρύθμιση (τρόπος λειτουργίας και θερμοκρασίες) με την οποία είχε ρυθμιστεί την τελευταία φορά. Το σύστημα θα κλειδωθεί αυτόματα 25 δευτερόλεπτα μετά από το τελευταίο πάτημα κουμπιού. Μετά από το κλείδωμα, ο φωτισμός του πίνακα ελέγχου θα πρέπει να σβήσει 30 δευτερόλεπτα μετά από το τελευταίο πάτημα κουμπιού.
- b. Και οι δύο προκαθορισμένες θερμοκρασίες του χώρου συντήρησης και του χώρου κατάψυξης θα πρέπει να εμφανίζονται επάνω στην οθόνη.

### 2.1 ΟΘΟΝΗ

- 2.1.1 Η οθόνη θα ανάψει για 2 λεπτά μόλις ανοίξει η πόρτα του χώρου συντήρησης ή του χώρου κατάψυξης. (αποστέλλεται ένα σήμα πόρτας κάθε φορά)
- 2.1.2 Η οθόνη θα ανάψει από την λειτουργία οποιουδήποτε κουμπιού ενώ ο φωτισμός θα σβήσει 2 λεπτά μετά από την τελευταία ενέργεια.
- 2.1.3 Εμφάνιση κατά την διάρκεια της κανονικής λειτουργίας  
Ένδειξη θερμοκρασίας χώρος συντήρησης: Επισημαίνει την θερμοκρασία της τρέχουσας ρύθμισης.  
Ένδειξη θερμοκρασίας χώρος κατάψυξης: Επισημαίνει την θερμοκρασία της τρέχουσας ρύθμισης.

### 3.0 ΑΠΕΙΚΟΝΗΣΗ ΣΟΤ ΚΟΤΜΠΙΟΥ

#### 3.1 Έλεγχος θερμοκρασίας σώπος ρσντήρησης

Μετά από το πάτημα του κουμπιού "fridge" για να μπειτε στην λειτουργία ρύθμισης της θερμοκρασίας συντήρησης, αναβοσβήνει η ρύθμιση της θερμοκρασίας του χώρου συντήρησης. Ακουμπώντας αλληπάλληλα το κουμπί "fridge", η θερμοκρασία θα αλλάξει με ένα κύκλο των "2°C, 3°C, 4°C, 5°C, 6°C, 7°C", μετά από το οποίο ένα αναβόσβημα 5 δευτερολέπτων σημαίνει ότι έχει αποθηκευτεί η ρύθμιση της θερμοκρασίας.

#### 3.2 Έλεγχος θερμοκρασίας σώπος κατάτ ζξηρ

Μετά από το πάτημα του κουμπιού "freezer" για να μπειτε στην λειτουργία ρύθμισης της θερμοκρασίας κατάψυξης, αναβοσβήνει η ρύθμιση της θερμοκρασίας του χώρου κατάψυξης. Ακουμπώντας αλληπάλληλα το κουμπί "freezer", η θερμοκρασία θα αλλάξει με ένα κύκλο των "-14°C, -16°C, -18°C, -20°C, -22°C, Super Freezing (σύμβολο χιονιού)", μετά από το οποίο ένα αναβόσβημα 5 δευτερολέπτων σημαίνει ότι έχει αποθηκευτεί η ρύθμιση της θερμοκρασίας.

#### 3.3 Super Freezing

Όπως περιγράφηκε στο σημείο 3.2, μετά από την επιλογή του Super Freezing, και το αναβόσβημα του σήματος LED για 5 δευτερόλεπτα, αυτό σημαίνει ότι έχει γίνει αλλαγή σε λειτουργία Super freezing.

Μετά από την επιλογή της λειτουργίας Super Freezing,

- εάν η συσκευή κάνει απόψυξη, η συσκευή θα τελειώσει την διαδικασία απόψυξης, και μετά θα αλλάξει σε τρόπο λειτουργίας Super Freezing.
- εάν το χρονικό διάστημα που έχει μεσολαβήσει από την τελευταία απόψυξη έως την επιλογή του Super Freezing είναι μεγαλύτερο από 12 ώρες, η συσκευή θα ξεκινήσει μία διαδικασία απόψυξης αμέσως πριν περάσει σε λειτουργία Super Freezing, εάν όχι, η συσκευή θα περάσει απευθείας σε λειτουργία Super Freezing.

Κατά την διάρκεια της λειτουργίας Super Freezing,

- η ρυθμισμένη θερμοκρασία του χώρου κατάψυξης είναι -25°C, η συσκευή θα λειτουργήσει με κανόνες ελέγχου του χώρου κατάψυξης.
- ο χώρος συντήρησης ή χώρος ψύξης θα ακολουθήσει τους δικούς του κανόνες για τον έλεγχο της θερμοκρασίας.
- κατά την διάρκεια της λειτουργίας Super Freezing, εάν διακοπεί η τροφοδοσία του ρεύματος, θα απομνημονευτεί η ρύθμιση της λειτουργίας Super Freezing, και θα μηδενιστεί ο χρόνος του Super Freezing.
- η διαδικασία απόψυξης δεν θα ξεκινήσει.

Βγείτε από την λειτουργία Super Freezing

- πιέζοντας το κουμπί freezer για να επιλέξετε μία άλλη ρύθμιση.
- ο χρόνος σε τρόπο λειτουργίας Super Freezing είναι μεγαλύτερος από 26 ώρες.

Μετά από την έξοδο από την λειτουργία Super Freezing,

- εάν λειτουργούσε σε τρόπο λειτουργίας Super Freezing για περισσότερες από 2 ώρες, η συσκευή θα ξεκινήσει μία διαδικασία απόψυξης.
- η συσκευή θα λειτουργήσει με την ρύθμιση που είχε πριν από την επιλογή της λειτουργίας Super Freezing.

## ΣΥΝΤΗΡΗΣΗ

• Για να διατηρήσετε το άρωμα, τις θρεπτικές ουσίες και την φρεσκάδα των τροφίμων είναι σκόπιμο να τα τοποθετείτε τυλιγμένα με αλουμίνιο, πλαστική μεμβράνη ή στα ειδικά δοχεία, στον ειδικό χώρο. Βλέπε εκκ.8.

## Θάλαμος συντήρησης

### ΦΡΟΥΤΑ / ΛΑΧΑΝΙΚΑ

• Για να αποφύγετε την αφυδάτωση των φρούτων και των λαχανικών είναι σκόπιμο να τα τυλίγετε με κάποια μεμβράνη πλαστική ή να τα τοποθετείτε μέσα στα ειδικά πλαστικά σακουλάκια και να τα βάζετε στον ειδικό χώρο για φρούτα και λαχανικά. Με αυτό το τρόπο θα τα συντηρήσετε για μεγαλύτερο χρονικό διάστημα.

### ZONA FRIGO

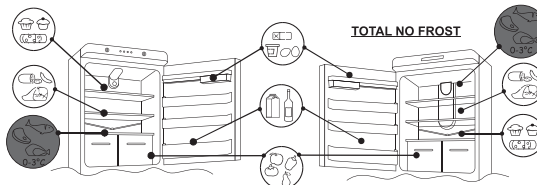

(εικ.15)

### Ψυχόμενος χώρος /chil

(όχι σε όλα τα μοντέλα)

Ο χώρος που απεικονίζεται ακολούθως, είναι ιδανικός για την συντήρηση κρέατος, ψαριού και πουλερικών. Μην δοκιμάσετε να βάζετε φρούτα και λαχανικά γιατί μπορεί να παγώσουν.

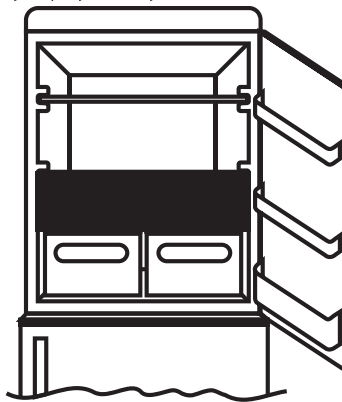

(εικ.16)

## Ένδειξη θερμοκρασίας στην πιο ψυχρή ζώνη .

(όχι σε όλα τα μοντέλα)  
Ορισμένα μοντέλα στο θάλαμο συντήρησης διαθέτουν στην πιο ψυχρή ζώνη δείκτη θερμοκρασίας, με αυτό το τρόπο έχετε την δυνατότητα να γνωρίζετε την τιμή της μέσης θερμοκρασίας .  
Το σύμβολο αυτό εντοπίζει την ζώνη του ψυγείου με την χαμηλότερη θερμοκρασία. (εικ.17)

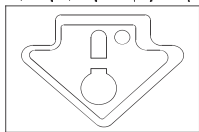

(εικ.17)

Βεβαιωθείτε ότι στον δείκτη θερμοκρασίας εμφανίζεται η ένδειξη OK. (εικ.18)

Εάν η ένδειξη δεν εμφανίζεται σημαίνει ότι η θερμοκρασία είναι πολύ υψηλή:

Ρυθμίστε την θερμοκρασία σε μικρότερο βαθμό και μετά από ένα 10ωρο ελέγξτε ξανά ,εάν χρειάζεται ρυθμίστε εκ νέου.

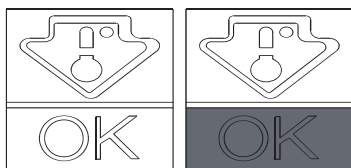

(εικ.18)

### ΣΗΜΕΙΩΣΗ:

Εάν τοποθετήσατε στη συσκευή μεγάλες ποσότητες τροφίμων ή έχετε ανοίξει την πόρτα του θαλάμου συντήρησης επανειλημμένα είναι φυσιολογικό ο δείκτης θερμοκρασίας να μην δείχνει OK . Περιμένετε τουλάχιστον ένα 10ωρο πριν δοκιμάσετε να ρυθμίσετε την θερμοκρασία σε μικρότερη θερμοκρασία.

Τοποθετήστε διαφορετικά τρόφιμα σε διαφορετικά διαμερίσματα σύμφωνα με τον πίνακα που ακολουθεί

Χώρος θαλάμου ψυγείου	Είδος προϊόντος
Πόρτα ή ράφια θαλάμου ψυγείου	•Τρόφιμα με φυσικά συντηρητικά, όπως μαρμελάδες, χυμοί, ποτά, καρυκεύματα. •Μη φυλάσσετε αλλοιώσιμα τρόφιμα.
Συρτάρι λαχανικών (συρτάρι σαλάτας)	•Τα φρούτα, τα βότανα και τα λαχανικά πρέπει να τοποθετούνται χωριστά στον χώρο των λαχανικών. •Μην αποθηκεύετε μπανάνες, κρεμμύδια, πατάτες, σκόρδο στο ψυγείο.
Ράφι ψυγείου - μεσαίο	•Γαλακτοκομικά προϊόντα, αυγά
Ράφι ψυγείου - επάνω	•Τρόφιμα που δεν χρειάζονται μαγείρεμα, όπως έτοιμα προς κατανάλωση τρόφιμα, αλλαντικά, περισεύματα.
Συρτάρι (-α)/δίσκος καταψύκτη	•Τρόφιμα για μακροχρόνια αποθήκευση. •Κάτω συρτάρι για ωμό κρέας, πουλερικά, ψάρια. •Μεσαίο συρτάρι για κατεψυγμένα λαχανικά, πατάτες. •Επίνω δίσκος για παγωτό, παγωμένα φρούτα, κατεψυγμένα μαγειρεμένα προϊόντα.

## Ζώνη κατάψυξης

Η διάρκεια διατήρησης των κατεψυγμένων τροφίμων στους χώρους κατάψυξης δεν μπορεί να υπερβεί τον μήνα. \*

Στον πίνακα που ακολουθεί αναγράφονται οι αντίστοιχοι χώροι. \* \*\*

Η διαδικασία κατάψυξης μπορεί να γίνει αποκλειστικά στους χώρους κατάψυξης \* \*\* \*

2 - 3 μήνες	
4 - 6 μήνες	
6 - 8 μήνες	
10 - 12 μήνες	

## Πρακτικές συμβουλές

Τοποθετήστε τα τρόφιμα ομοιόμορφα στα ράφια ώστε να μην παρεμποδίζεται η ροή του αέρα και να διευκολύνεται η ψύξη των τροφίμων.

• Μην ακουμπάτε τα τρόφιμα στην πλάτη του θαλάμου της συντήρησης

• Μην τοποθετείτε ζεστά τρόφιμα μέσα στο θάλαμο γιατί μπορεί να χαλάσουν τα τρόφιμα που ήδη βρίσκονται στο ψυγείο και να αυξηθεί η κατανάλωση ενέργειας .

• Αφαιρέστε τα τρόφιμα από την συσκευασία τους πριν τα βάλετε μέσα στο ψυγείο.

• Μην τοποθετείτε μέσα στη συσκευή δοχεία ή σκεύη πριν τα πλύνετε .

• Μην παρεμποδίζετε τους αεραγωγούς κρύου αέρα με τα τρόφιμα.

• Μην καλύπτετε το γυάλινο ράφι πάνω από το συρτάρι για τα λαχανικά γιατί παρεμποδίζεται η σωστή κυκλοφορία του αέρα .

• Μην αποθηκεύετε φιάλες στο θάλαμο κατάψυξης γιατί μπορεί να σκάσουν όταν καταψυχθούν.

• Εάν έχετε παρατεταμένη διακοπή ρεύματος μην ανοίγετε τις πόρτες ώστε να διατηρήσετε τα τρόφιμα κρύα για μεγάλο χρονικό διάστημα .

• Η εγκατάσταση της συσκευής σε ζεστό και υγρό χώρο συνοδευόμενη από συχνό άνοιγμα στις πόρτες και την αποθήκευση μεγάλης ποσότητας λαχανικών μπορεί να προκαλέσει την δημιουργία πάχνης και να επηρεάσει την λειτουργία της συσκευής.

• Για να περιορίσετε την ενεργειακή κατανάλωση μην ανοιγοκλείνετε συχνά τις πόρτες .

• Προτείνεται η ρύθμιση της θερμοκρασίας στους 4°C στον θάλαμο του ψυγείου και, όπου είναι εφικτό, στους -18°C στον θάλαμο της κατάψυξης.

• Για τις περισσότερες κατηγορίες τροφίμων, ο μεγαλύτερος χρόνος αποθήκευσης στον θάλαμο του ψυγείου επιτυγχάνεται με ψυχρότερες θερμοκρασίες. Δεδομένου ότι ορισμένα συγκεκριμένα προϊόντα (όπως τα φρέσκα φρούτα και λαχανικά) μπορεί να καταστραφούν με ψυχρότερες θερμοκρασίες, συνιστάται να τα διατηρείτε στα συρτάρια των λαχανικών, όπου υπάρχουν. Εάν δεν υπάρχουν, διατηρήστε μια μέση ρύθμιση του θερμοστάτη.

• Για κατεψυγμένα τρόφιμα, ανατρέξτε στον χρόνο αποθήκευσης που αναγράφεται επάνω στην συσκευασία των τροφίμων. Αυτός ο χρόνος αποθήκευσης επιτυγχάνεται κάθε φορά που η ρύθμιση είναι σύμφωνη με τις θερμοκρασίες αναφοράς του θαλάμου (ένα αστέρι -6°C, δύο αστέρια -12°C, τρία αστέρια -18°C).

## ΚΑΤΑΨΥΞΗ

• Τα τρόφιμα πρέπει να είναι φρέσκα .

• Τοποθετείτε στη συσκευή μικρές ποσότητες για κατάψυξη ώστε να απαιτείται λίγος χρόνος. Μην βάζετε ποτέ μεγαλύτερες ποσότητες από εκείνες που αναγράφονται στο πινακάκι με τα χαρακτηριστικά της συσκευής.

• Ενώσω διαρκεί η διαδικασία κατάψυξης μην ανοίγετε την πόρτα.

• Τα τρόφιμα προς κατάψυξη πρέπει να είναι μέσα σε ερμητικά κλειστά δοχεία .

• Ξεχωρίζετε τα τρόφιμα προς κατάψυξη από εκείνα που είναι ήδη καταψυγμένα.

• Αναγράφετε επάνω στις συσκευασίες περιεχόμενο και ημερομηνία.

• Τροφές που έχουν αποψυχθεί δεν πρέπει να αναψυχονται, πρέπει να καταναλώνονται σε μικρό χρονικό διάστημα.

### ΣΗΜΕΙΩΣΗ :

• ΣΥΣΚΕΥΕΣ ΧΩΡΙΣ ΟΘΟΝΗ :

Κατά κανόνα δεν χρειάζεται να ρυθμίσετε τον θερμοστάτη. Περιστρέψτε τον θερμοστάτη ελαφρά προς την θέση 0(εικ.19) μόνο αν διαπιστώσετε ότι τα τρόφιμα παγώνουν πολύ.

Στο πέρας της διαδικασίας κατάψυξης επαναφέρετε τον επιλογέα στην συνήθη θέση.

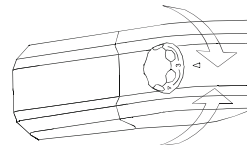
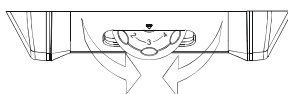

(εικ.19)

## ΣΥΣΚΕΥΕΣ ΜΕ ΘΘΟΝΗ

Συμβουλευθείτε την παρ.: Ενεργοποίηση / Απενεργοποίηση οθόνης  
Στις συσκευές που διαθέτουν θάλαμο κατάψυξης NO FROST  
ενεργοποιείτε την λειτουργία SUPER FREEZING 8 ώρες προτού βάλετε  
μέσα τρόφιμα .  
Για τα άλλα προϊόντα ενεργοποιείτε την λειτουργία SUPER FREEZING  
όταν θα βάλετε μέσα τα τρόφιμα..

## ΑΠΟΨΥΞΗ

### Απόψυξη θαλάμου συντήρησης

Κατά την διάρκεια της συνήθους λειτουργίας η συσκευή αποψύχεται  
αυτόματα .  
Δεν χρειάζεται να στεγνώσετε τις σταγόνες που μπορεί να εμφανισθούν  
Το νερό οδηγείται προς το πίσω μέρος της συσκευής μέσω του σωλήνα  
αποχέτευσης και  
εξατμίζεται με την θερμότητα που παράγει το κομπρεσέρ.  
• Διατηρείτε πάντα καθαρό τον αγωγό απαγωγής του νερού (εικ.20 ) στο  
θάλαμο συντήρησης ,  
Έτσι αποφεύγετε τη συγκέντρωση νερού στο θάλαμο.

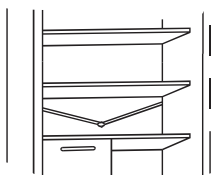

(εικ.20)

### Απόψυξη του θαλάμου κατάψυξης (στατικές συσκευές χωρίς τεχνολογία NO-FROST)

Όταν το πάχος του πάγου στο θάλαμο κατάψυξης υπερβεί τα  
3mm είναι σκόπιμο να κάνετε απόψυξη γιατί διαφορετικά αυξάνεται  
η κατανάλωση ενέργειας.

1) Περιτρέψτε τον επιλογέα στην θέση "0". (εικ. 21)

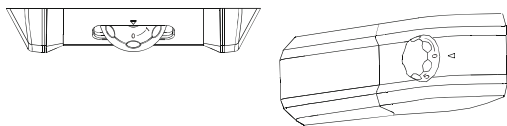

(εικ.2)

- 2) Αποσυνδέστε το καλώδιο παροχής ηλεκτρικής ενέργειας.
- 3) Αφαιρέστε τα κατεψυγμένα τρόφιμα και αποθηκεύστε τα σε ένα  
δροσερό σημείο.
- 4) Αφήστε την πόρτα του καταψύκτη ανοικτή για να επιταχύνεται το  
λιώσιμο του πάγου.
- 5) Μαζέψτε το νερό στο πυθμένα της συσκευής .
- 6) Στεγνώστε τον καταψύκτη
- 7) Συνδέστε εκ νέου το καλώδιο τροφοδοσίας και τοποθετήστε τον  
επιλογέα του θερμοστάτη  
στην θέση που αντιστοιχεί στην θερμοκρασία που επιθυμείτε .
- 8) Περιμένετε λίγο πριν τοποθετήσετε τα τρόφιμα στην θέση τους.

#### ΠΡΟΣΟΧΗ :

Μην δοκιμάσετε να επιταχύνετε την διαδικασία απόψυξης με την  
βοήθεια γυμνής φλόγας, ηλεκτρικής συσκευής όπως θερμάστρα και άλλα  
παρόμοια ,καθαριστήρες ατμού ,κεριά ,λάμπες πετρελαίου και παρεμφερή  
αντικείμενα.

Μην δοκιμάσετε να αφαιρέσετε με μαχαίρι ή άλλο αιχμηρό αντικείμενο τον  
πάγο που έχει σχηματιστεί.

Με αυτά τα αντικείμενα μπορεί να καταστρέψετε το ψυκτικό κύκλωμα ,με  
αποτέλεσμα η διαρροή του νερού να προκαλέσει φωτιά ή ζημιά στα μάτια  
σας.

### Απόψυξη θαλάμου συντήρησης (συσκευές NO-FROST)

Η απόψυξη γίνεται αυτόματα .

## ΣΥΝΤΗΡΗΣΗ ΚΑΙ ΚΑΘΑΡΙΣΜΟΣ

### Φωτισμός (ανάλογα με το μοντέλο)

Αντικατάσταση λαμπτήρα

Για να αντικαταστήσετε τον λαμπτήρα περιστρέψτε τον θερμοστάτη στην  
θέση 0 και αποσυνδέστε τη συσκευή από το δίκτυο παροχής . Αφαιρέστε  
το προστατευτικό καπάκι του λαμπτήρα (εικ.22), αντικαταστήστε τον  
λαμπτήρα με έναν άλλο, ανάλογης ισχύος με εκείνη που αναγράφεται  
επάνω στο προστατευτικό κάλυμμα.

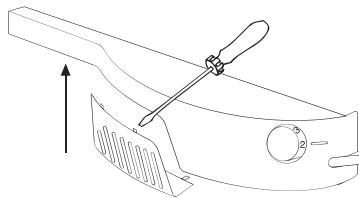

(εικ.22)

#### ΕΠΙΣΗΜΑΝΣΗ:

- Ο λαμπτήρας με τον οποίο διατίθεται η συσκευή είναι ένας λαμπτήρας  
ειδικής χρήσης για την συγκεκριμένη συσκευή. Ο λαμπτήρας αυτός είναι  
ακατάλληλος για οικιακή χρήση.
- Μην ακουμπάτε τον λαμπτήρα εάν έχει παραμείνει αναμμένος για μεγάλο  
χρονικό διάστημα γιατί μπορεί να είναι πολύ ζεστός.

#### Φωτισμός με LED (συγκεκριμένα μοντέλα)

Εάν η συσκευή διαθέτει λαμπτήρες LED για την αντικατάστασή τους πρέπει  
να απευθύνεστε στο κέντρο τεχνικής υποστήριξης .  
Σε σχέση με τους κλασικούς λαμπτήρες οι λαμπτήρες LED έχουν μεγαλύτερη  
διάρκεια ζωής και είναι και φιλικό προς το περιβάλλον.

### Καθαρισμός

#### ΠΡΟΣΟΧΗ :

- Πριν από κάθε εργασία καθαρισμού αποσυνδέστε το ψυγείο από  
την παροχή ηλεκτρικής ενέργειας προκειμένου να αποφύγετε την  
ηλεκτροπληξία .
- Μην ριζείτε νερό απευθείας επάνω στην εσωτερική ή εξωτερική επιφάνεια  
της συσκευής. Υπάρχει κίνδυνος να σκουριάσει και να καταστραφεί η  
ηλεκτρική μόνωση .

#### ΕΠΙΣΗΜΑΝΣΗ:

Για να αποφύγετε το σκάσιμο στην επιφάνεια των πλαστικών εξαρτημάτων  
πρέπει να :

- καθαρίζετε την πλαστική επιφάνεια από κάθε είδους λιπαρή ουσία που  
μπορεί να έχει χυθεί.
- Τα εσωτερικά σημεία, οι τοιμούχες και τα εμφανή σημεία μπορείτε  
να τα καθαρίσετε με χλιαρό νερό ,σόδα ή ουδέτερο σαπούνι. Μην  
χρησιμοποιήσετε διαλυτικά, αμμωνία, χλωρίνη και λιπαντικές ουσίες.
- Αφαιρέστε τα διάφορα εξαρτήματα, πχ ράφια ,από το ψυγείο και την  
πόρτα . Πλύνετε τα με ζεστό σαπουνόνερο και στεγνώστε τα προσεκτικά .
- Η πλάτη της συσκευής συνήθως μαζεύει σκόνη ,την οποία μπορείτε  
να αφαιρέσετε με την βοήθεια μιας ηλεκτρικής σκούπας, αφού  
απενεργοποιήσετε και αποσυνδέσετε τη συσκευή από την ηλεκτρική  
παροχή. Ο καθαρισμός της πλάτης του ψυγείου συμβάλει στην ενεργειακή  
απόδοση της συσκευής.

### ΕΞΟΙΚΟΝΟΜΗΣΗ ΕΝΕΡΓΕΙΑΣ

Για μεγαλύτερη εξοικονόμηση ενέργειας σας συμβουλεύουμε να ::

- Η εγκατάσταση της συσκευής πρέπει να γίνεται σε καλά εξερισμένο  
χώρο ,μακριά από πηγές θερμότητας ,να μην είναι εκτεθειμένη στο ηλιακό  
φως.
- Μην τοποθετείτε ζεστά τρόφιμα μέσα στο ψυγείο γιατί έτσι αυξάνεται  
η εσωτερική θερμοκρασία με αποτέλεσμα την αδιάκοπη λειτουργία  
του κομπρεσέρ ώστε να αποκατασταθεί η προβλεπόμενη θερμοκρασία  
λειτουργίας.
- Μην στριμώχνετε τα τρόφιμα μέσα στη συσκευή γιατί παρεμποδίζεται η  
κυκλοφορία του αέρα.
- Αποψύξτε την συσκευή κάθε φορά που σχηματίζεται πάγος (βλέπε  
ΑΠΟΨΥΞΗ) με αυτό το τρόπο διευκολύνεται την διάχυση του ψύχους .
- Σε περίπτωση διακοπής της ηλεκτρικής ενέργειας αποφύγετε να  
ανοίγετε την πόρτα του ψυγείου.
- Ανοίγετε και κρατάτε ανοικτές τις πόρτες όσο το δυνατόν λιγότερο χρόνο  
.
- Αποφύγετε να ρυθμίζετε το θερμοστάτη σε ιδιαίτερα χαμηλές (κρύες)  
θερμοκρασίες.
- Απομακρύνετε τη σκόνη που συσσωρεύεται στη πλάτη της συσκευής  
(βλέπε ΚΑΘΑΡΙΣΜΟΣ)
- Ολική απόψυξη Audy (με οθόνη επάνω στην πόρτα): αφαιρέστε όλα  
τα καλάθια από τον χώρο κατάψυξης
- Ολική απόψυξη (με εσωτερικό πίνακα ελέγχου για την κατάψυξη και  
περιοτρεφόμενο κουμπί για την συντήρηση): αφαιρέστε όλα τα  
καλάθια από τον χώρο κατάψυξης αλλά αφήστε το κάτω συρτάρι στην  
θέση του.
- Μοντέλο frost free: αφαιρέστε όλα τα καλάθια από τον χώρο  
κατάψυξης αλλά αφήστε το κάτω συρτάρι στην θέση του.
- Όλα τα κανονικά στατικά μοντέλα: αφαιρέστε όλα τα συρτάρια από  
τον χώρο κατάψυξης.

## ΑΠΟΦΥΓΗ ΘΟΡΥΒΩΔΟΥΣ ΛΕΙΤΟΥΡΓΙΑΣ

Ενώσω η συσκευή βρίσκεται σε λειτουργία εκπέμπει κάποιους θορύβους οι οποίοι είναι εντελώς φυσιολογικοί ,τέτοιοι θορύβοι μπορεί να είναι :

- ΒΟΥΗΤΟ : το κομπρεσέρ βρίσκεται σε λειτουργία
- ΓΟΥΡΓΟΥΡΙΣΜΑ , ΘΡΟΙΣΜΑ ,ΣΥΡΙΓΜΟΙ πρόκειται για τον θόρυβο του ψυκτικού υγρού στους σωλήνες.
- ΚΡΟΤΑΛΙΣΜΑΤΑ και ΚΛΙΚΑΡΙΣΜΑΤΑ : θόρυβοι από την λειτουργία και την διακοπή λειτουργίας του κομπρεσέρ.

Μικρά τεχνάσματα για να μειώσετε τον θόρυβο και τους κραδασμούς

- Η συσκευή δεν είναι αλφαιδιασμένη : Ρυθμίστε τα ποδαράκια για να αλφαιδιάσετε τη συσκευή.
- Τα δοχεία εφάπτονται: Αποφεύγετε να ακουμπάτε το ένα σκεύος με το άλλο και τα γυάλινα δοχεία.
- Η συσκευή εφάπτεται: Εγκαταστήστε τη συσκευή φροντίζοντας ώστε τα έπιπλα-συσκευές γύρω από αυτό να μην εφάπτονται.
- Συρτάρια , ράφια ,καλάθια τρίζουν ,βεβαιωθείτε ότι είναι σωστά τοποθετημένα στη θέση τους.

### ΣΗΜΕΙΩΣΗ :

Το ψυκτικό υγρό παράγει θόρυβο και όταν το κομπρεσέρ βρίσκεται εκτός λειτουργίας : δεν πρόκειται για βλάβη ,είναι φυσιολογικό .

Είναι φυσιολογικό και οφείλεται στην διαστολή των υλικών τα τριξίματα που μπορεί να ακούτε από το εσωτερικό του θαλάμου.

## ΑΛΛΑΓΗ ΣΤΗ ΦΟΡΑ ΑΝΟΙΓΜΑΤΟΣ ΤΗΣ ΠΟΡΤΑΣ.

Η συσκευή επιδέχεται αλλαγή στη φορά ανοίγματος της πόρτας δεξιά ή αριστερά ανάλογα με τις ανάγκες.

### ΠΡΟΣΟΧΗ :

- Η αλλαγή στην φορά ανοίγματος στις πόρτες πρέπει να γίνει από εξειδικευμένο τεχνίτη.
- Η αλλαγή της φορά δεν καλύπτεται από την εγγύηση.

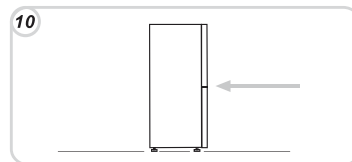
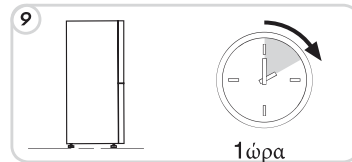
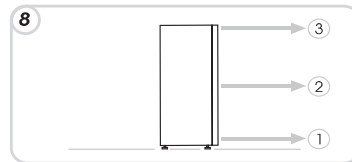
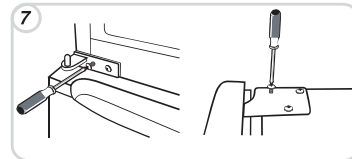
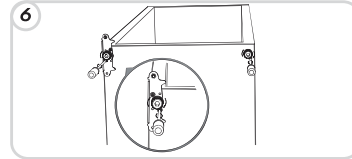
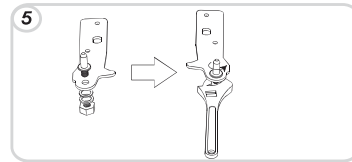
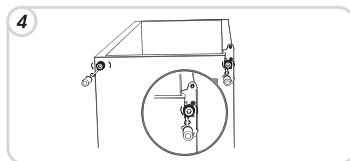
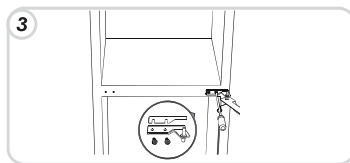
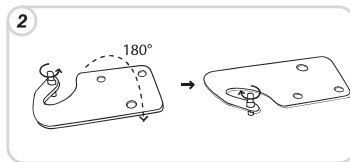
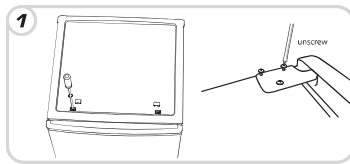

## ΑΝΤΙΣΤΡΟΦΗ ΑΝΟΙΓΜΑΤΟΣ ΘΥΡΩΝ (ΗΛΕΚΤΡΟΝΙΚΟ)

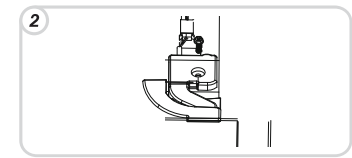
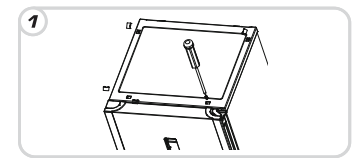

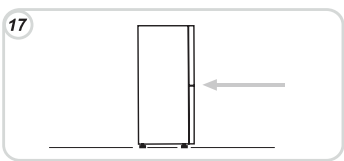
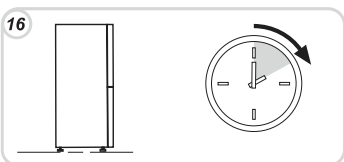
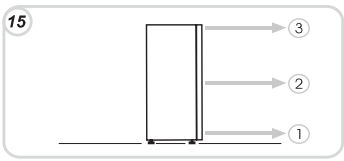
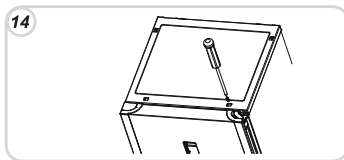
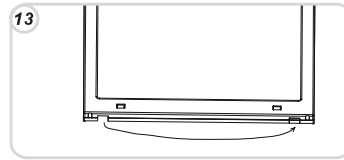
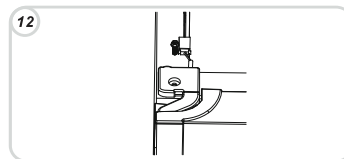
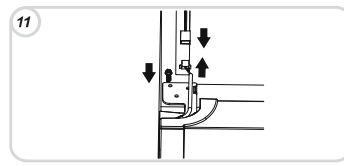
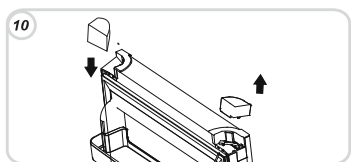
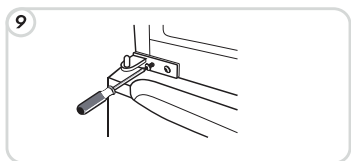
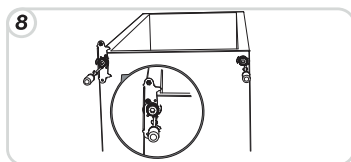
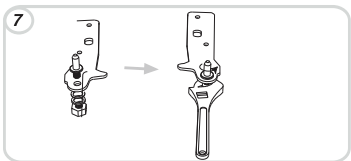
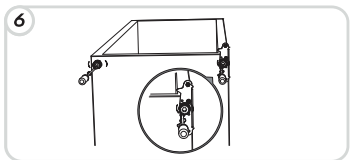
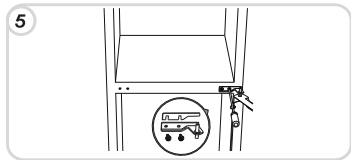
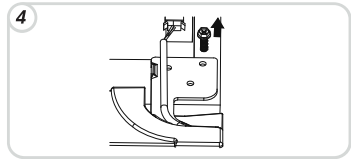
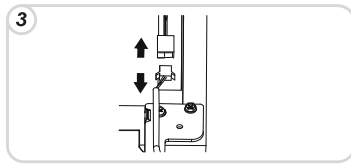

#### ΑΠΕΝΕΡΓΟΠΟΙΗΣΗ ΤΗΣ ΣΥΣΚΕΥΗΣ

- 1) Εάν η συσκευή δεν πρόκειται να χρησιμοποιηθεί για μεγάλο χρονικό διάστημα :
- 2) Διακόψτε την λειτουργία της συσκευής (βλέπε παράγραφο "Λειτουργία").
- 3) Βγάλτε την πρίζα από το φις ή ξεβιδώστε την ασφάλεια στον πίνακα .
- 4) Καθαρίστε τη συσκευή  
Αφήστε ανοικτές τις πόρτες.

## ΒΛΑΒΕΣ ΚΑΙ ΑΠΟΚΑΤΑΣΤΑΣΗ ΤΟΥΣ

ΒΛΑΒΗ	ΑΙΤΙΑ	ΑΠΟΚΑΤΑΣΤΑΣΗ
Ο λαμπτήρας εσωτερικού φωτισμού δεν ανάβει.	<ul style="list-style-type: none"> <li>• Ο λαμπτήρας έχει καεί .</li> <li>• Διακοπή ηλεκτρικής ενέργειας</li> <li>• Μπλοκαρισμένος διακόπτης στην πόρτα.</li> </ul>	<ul style="list-style-type: none"> <li>• Αντικατάσταση λαμπτήρα (βλέπε π.φωτισμός ) .</li> <li>• Το καλώδιο παροχής δεν είναι σωστά συνδεδεμένο</li> <li>• Βεβαιωθείτε ότι η συσκευή δεν είναι απενεργοποιημένη (βλέπε π. Ρύθμιση Θερμοκρασίας) .</li> <li>• Βεβαιωθείτε ότι το σπίτι έχει ρεύμα .</li> <li>• Βεβαιωθείτε ότι η σωστή.</li> </ul>
Ψυγείο και καταψύκτης ψύχουν λίγο .	<ul style="list-style-type: none"> <li>• Οι πόρτες δεν είναι κλειστές</li> <li>• Ανοίγετε συχνά τις πόρτες.</li> <li>• Λανθασμένη ρύθμιση της θερμοκρασίας .</li> <li>• Ψυγείο και καταψύκτης είναι πολύ γεμάτοι.</li> <li>• Η θερμοκρασία του χώρου στον οποίο έχει εγκατασταθεί η συσκευή είναι πολύ χαμηλή.</li> <li>• Η πλάτη της συσκευής είναι πολύ κοντά στο τοίχο .</li> <li>• Βεβαιωθείτε ότι πόρτες και τσιμούχες κλείνουν σωστά .</li> </ul>	<ul style="list-style-type: none"> <li>• Μην κρατάτε τις πόρτες ανοικτές άσκοπα .</li> <li>• Ελέγξτε την ρύθμιση του θερμοστάτη και μειώστε την θερμοκρασία (Βλέπε ρύθμιση θερμοκρασίας )</li> <li>• Περιμένετε να σταθεροποιηθεί η θερμοκρασία του ψυγείου ή του καταψύκτη.</li> <li>• Βεβαιωθείτε ότι η θερμοκρασία του περιβάλλοντος είναι μέσα στα όρια που αναγράφονται στο πινακίδάκι της συσκευής. (Βλέπε Εγκατάσταση ) .</li> <li>• Το καλώδιο παροχής δεν είναι καλά συνδεδεμένο</li> <li>• Βεβαιωθείτε ότι η συσκευή δεν είναι απενεργοποιημένη (βλέπε π. Ρύθμιση Θερμοκρασίας) .</li> <li>• Βεβαιωθείτε ότι το σπίτι έχει ρεύμα .</li> <li>• Απομακρύνετε τη συσκευή από τον τοίχο (βλέπε π. Εγκατάσταση) .</li> </ul>
Τα τρόφιμα στη συντήρηση παγώνουν .	<ul style="list-style-type: none"> <li>• Λανθασμένη ρύθμιση θερμοκρασίας .</li> <li>• Τρόφιμα σε επαφή με την πλάτη του θαλάμου .</li> <li>• Η τοποθέτηση πολλών φρέσκων τροφίμων στο ψυγείο προκαλεί μείωση της θερμοκρασίας στην συντήρηση</li> </ul>	<ul style="list-style-type: none"> <li>• Ελέγξτε την ρύθμιση του επιλογέα θερμοκρασίας (βλέπε π. ρύθμιση θερμοκρασίας ) και εάν είναι δυνατόν μειώστε την θερμοκρασία.</li> <li>• Απομακρύνετε τα τρόφιμα από την πλάτη του θαλάμου .</li> <li>• Μην τοποθετείτε για κατάψυξη τρόφιμα που υπερβαίνουν την μέγιστη προβλεπόμενη χωρητικότητα για την κατάψυξη. (βλέπε π. Κατάψυξη).</li> </ul>
Ο πυθμένας του θαλάμου συντήρησης είναι βρεγμένος ή έχει σταγόνες .	<ul style="list-style-type: none"> <li>• Προϊόντα τα οποία δεν είναι non NoFrost: Μπορεί να έχει βουλώσει η σωλήνα αποχέτευσης .</li> <li>• Φυσιολογική λειτουργία του ψυγείου.</li> </ul>	<ul style="list-style-type: none"> <li>• Καθαρίστε το σωλήνα αποχέτευσης με ένα μαστουνάκι για τα αυτιά για να εξασφαλίσετε την ροή του νερού.</li> <li>• Δεν πρόκειται για βλάβη (βλέπε παράγραφο απόψυξης).</li> </ul>
Παρουσία σταγόνων ή νερού στην πλάτη του θαλάμου συντήρησης .	<ul style="list-style-type: none"> <li>• Κακή κυκλοφορία του αέρα .</li> <li>• Τα φρούτα και τα λαχανικά έχουν πολύ υγρασία .</li> </ul>	<ul style="list-style-type: none"> <li>• Βεβαιωθείτε ότι επάνω στο γυάλινο ράφι *καπάκι του συρταριού δεν υπάρχουν τρόφιμα που παρεμποδίζουν τη κυκλοφορία του αέρα.</li> <li>• Καλύψτε τα φρούτα και τα λαχανικά με πλαστική μεμβράνη ή τοποθετήστε τα μέσα σε πλαστικές σακούλες ή δοχεία.</li> </ul>
Παρουσία νερού στο συρτάρι λαχανικών .	<ul style="list-style-type: none"> <li>• Οι πόρτες έχουν μπει ανοικτές .</li> <li>• Ανοίγkλεινε τις πόρτες συχνά .</li> <li>• Η θερμοκρασία του περιβάλλοντα χώρου είναι υψηλή .</li> <li>• Πάχος με πάχος 3mm.</li> </ul>	<ul style="list-style-type: none"> <li>• Βεβαιωθείτε ότι οι πόρτες της συσκευής κλείνουν και σφραγίζουν αεροστεγώς,</li> <li>• Αποφύγετε να ανοίγkλεινε άσκοπα την πόρτα της συσκευής .</li> <li>• Βεβαιωθείτε ότι η θερμοκρασία του περιβάλλοντα χώρου ανταποκρίνεται στις προδιαγραφές (βλέπε παράγραφο εγκατάσταση)</li> <li>• Ρυθμίστε τον θερμοστάτη σε μικρότερο αριθμό/ Ρυθμίστε την οθόνη σε πιο ζεστή θερμοκρασία.</li> <li>• Αποψύξτε τη συσκευή (βλέπε παράγραφο απόψυξης)</li> </ul>
Υψηλή θερμοκρασία στην εξωτερική επιφάνεια της συσκευής.	<ul style="list-style-type: none"> <li>• Η σωλήνα αποχέτευσης έχει πάγο</li> </ul>	<ul style="list-style-type: none"> <li>• Είναι φυσιολογικό :Η θερμοκρασία είναι υψηλή γιατί έτσι αποφεύγεται ο σχηματισμός υγρασίας στα συγκεκριμένα σημεία .</li> </ul>
Τα καταψυγμένα τρόφιμα έχουν ξεπαγώσει :	<ul style="list-style-type: none"> <li>• Η θερμοκρασία του περιβάλλοντα χώρου είναι μικρότερη από εκείνη που προβλέπουν τα στάνταρ της συσκευής .</li> <li>• Το μοτέρ δεν δουλεύει συχνά</li> </ul>	<ul style="list-style-type: none"> <li>• Η πόρτα της συσκευής δεν είναι κλειστή .</li> <li>• Μεταφέρετε τη συσκευή σε ένα πιο ζεστό χώρο ή θερμάνετε το χώρο .</li> <li>• Βεβαιωθείτε ότι η πόρτα κλείνει σωστά και ότι η φλάντζα εφαρμόζει αεροστεγώς.</li> </ul>
Δημιουργία υγρασίας στην εξωτερική επιφάνεια της συσκευής .	<ul style="list-style-type: none"> <li>• Ο περιβάλλον χώρος έχει πολύ υγρασία .</li> </ul>	<ul style="list-style-type: none"> <li>• Μεταφέρετε τη συσκευή σε λιγότερο υγρό περιβάλλον.</li> </ul>

ΕΑΝ ΠΑΡΟΛΑ ΑΥΤΑ ΔΕΝ ΜΠΟΡΕΣΕΤΕ ΝΑ ΕΠΙΛΥΣΕΤΕ ΤΟ ΠΡΟΒΛΗΜΑ ΕΠΙΚΟΙΝΩΗΣΤΕ ΜΕ ΤΟ ΚΕΝΤΡΟ ΤΕΧΝΙΚΗΣ ΥΠΟΣΤΗΡΙΞΗΣ ΣΤΟ ΤΗΛΕΦΩΝΟ 801.11.50.50, ΠΕΡΙΓΡΑΨΤΕ ΤΗΝ ΒΛΑΒΗ ΚΑΙ ΑΝΑΦΕΡΕΤΕ ΤΑ ΣΤΟΙΧΕΙΑ ΤΗΣ ΣΥΣΚΕΥΗΣ ΠΟΥ ΑΝΑΓΡΑΦΟΝΤΑΙ ΣΤΟ ΕΣΩΤΕΡΙΚΟ ΤΟΥ ΘΑΛΑΜΟΥ:

- Το μοντέλο της συσκευής
- Τον αριθμό της σειράς .

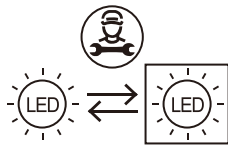

Αντικατάσταση πηγής φωτός (μόνο LED) γίνεται μόνο από επαγγελματία

Αυτό το προϊόν περιέχει μια φωτεινή πηγή ενεργειακής απόδοσης κλάσης G.

#### ΕΓΓΥΗΣΗ

Η ελάχιστη εγγύηση είναι: 2 έτη για τις χώρες της ΕΕ, 3 έτη για την Τουρκία, 1 έτος για το Ηνωμένο Βασίλειο, 1 έτος για τη Ρωσία, 3 έτη για τη Σουηδία, 2 έτη για τη Σερβία, 5 έτη για τη Νορβηγία, 1 έτος για το Μαρόκο, 6 μήνες για την Αλγερία, στην Τυνησία δεν απαιτείται νομική εγγύηση.

#### ΔΙΑΘΕΣΙΜΟΤΗΤΑ ΑΝΤΑΛΛΑΚΤΙΚΩΝ ΜΕΡΩΝ

Οι θερμοστάτες, οι αισθητήρες θερμοκρασίας, οι πλακέτες τυπωμένων κυκλωμάτων και οι πηγές φωτός διατίθενται για τουλάχιστον επτά χρόνια μετά την κυκλοφορία του τελευταίου τμήματος του μοντέλου

λαβές πορτών, λαβές πορτών, ράφια και καλάθια για ελάχιστη περίοδο επτά ετών και στεγανοποιήσεις πορτών για ελάχιστη περίοδο 10 ετών, διαθέτοντας το τελευταίο μέρος του μοντέλου στην αγορά.

Για περισσότερες πληροφορίες σχετικά με το προϊόν, συμβουλευτείτε τη διεύθυνση <https://errel.ec.europa.eu/> ή σαρώστε το QR στην ενεργειακή ετικέτα που παρέχεται με τη συσκευή.

Για να επικοινωνήσετε με την τεχνική βοήθεια, επισκεφθείτε τον ιστότοπό μας: <https://corporate.haier-europe.com/en/>. Στην ενότητα "websites", επιλέξτε τη μάρκα του προϊόντος σας και τη χώρα σας. Θα ανακατευθυνθείτε στον συγκεκριμένο ιστότοπο όπου μπορείτε να βρείτε τον αριθμό τηλεφώνου και τη φόρμα για να επικοινωνήσετε με την τεχνική βοήθεια.

INFORMACJE DOTYCZĄCE BEZPIECZEŃSTWA	138
INSTALACJA	140
EKSPLOATACJA	141
KONSERWACJA	147
MROŻENIE	148
ROZMRAŻANIE	148
KONSERWACJA I CZYSZCZENIE	149
OSZCZĘDNOŚĆ ENERGII	149
UNIKANIE WYSTĘPOWANIA HAŁASU	150
MOŻLIWOŚĆ ODWRÓCENIA MONTAŻU RZWI	150
ZAWIESZENIE UŻYTKOWANIA URZĄDZENIA	151
ROZWIĄZYWANIE PROBLEMÓW	152

Dziękujemy za zakup tego produktu.

Przed rozpoczęciem użytkowania lodówki należy dokładnie przeczytać instrukcję obsługi, aby maksymalnie wykorzystać jej działanie. Całą dokumentację należy przechowywać w celu późniejszego wykorzystania lub dla innych właścicieli.

Ten produkt jest przeznaczony wyłącznie do użytku domowego lub podobnych przypadków zastosowania, takich jak:

- kuchnia dla personelu w sklepach, biurach i innych miejscach pracy.
- w gospodarstwach rolnych, przez klientów hoteli, moteli i innych środowisk mieszkaniowych.
- w obiektach typu nocleg ze śniadaniem (B & B).
- na potrzeby usług gastronomicznych i podobnych zastosowań nie do sprzedaży detalicznej.

Niniejsze urządzenie należy użytkować wyłącznie w celu przechowywania żywności, inne użytkowanie uważa się za niebezpieczne i producent nie ponosi odpowiedzialności za jakiegokolwiek zaniechania.

Zaleca się także zapoznanie się z warunkami gwarancji.

#### INFORMACJE DOTYCZĄCE BEZPIECZEŃSTWA

Lodówka zawiera czynnik chłodniczy (R600a: izobutan) i czynnik izolujący (cyklopentan), o wysokiej przyjazności dla środowiska, które jedna są łatwopalne.

Aby uniknąć sytuacji niebezpiecznych, zalecamy przestrzeganie następujących zasad:

- Przed wykonaniem jakichkolwiek prac przy urządzeniu, wyłączyć wtyczkę zasilania z gniazdka.
- Układ chłodzący znajduje się z tyłu i wewnątrz lodówki i zawiera czynnik chłodniczy. Dlatego należy unikać uszkodzenia przewodów.
- Jeżeli zauważona zostanie nieszczelność układu chłodzącego, nie dotykać gniazdka ściennego ani nie używać otwartego ognia. Otworzyć okno i wpuścić powietrze do pomieszczenia. Wezwać serwis do wykonania naprawy.
- Nie próbować zeskrobywać powstałego szronu ani lodu nożem ani innym ostrym przedmiotem. Może to spowodować uszkodzenie obiegu chłodzącego i wyciek czynnika chłodniczego, który może spowodować pożar lub uszkodzenie oczu.
- Nie montować urządzenia w miejscach wilgotnych, zaolejonych, zapyłonych ani nie wystawiać go na bezpośrednie działanie światła słonecznego ani wody.
- Nie montować urządzenia w pobliżu urządzeń grzewczych lub materiałów łatwopalnych.
- Nie używać przedłużaczy ani dodatkowych połączeń.
- Nie naciągać nadmiernie i nie zaginać przewodu zasilającego ani nie dotykać wtyczki mokrymi rękami.
- Nie uszkodzić wtyczki ani przewodu zasilającego, ponieważ może to spowodować porażenie elektryczne lub pożar.
- Zaleca się utrzymywanie wtyczki w czystości, ponieważ nadmierne zanieczyszczenie pyłem może spowodować pożar.
- Nie używać urządzeń mechanicznych ani innego sprzętu do przyspieszenia procesu rozmrażania.
- Bezwzględnie unikać używania otwartego ognia i urządzeń elektrycznych, takich jak nagrzewnice, myjki parowe, świece, lampy naftowe lub podobne do przyspieszania rozmrażania.
- Nie używać ani nie przechowywać łatwopalnych rozpylaczy, takich jak lakier w rozpylaczu w pobliżu lodówki. Mogą one spowodować wybuch lub pożar.
- Nie używać urządzeń elektrycznych wewnątrz komór na przechowywanie żywności, chyba że są one typu zalecanego przez producenta.
- Nie umieszczać ani nie przechowywać substancji łatwopalnych i wysoce lotnych takich, jak nafta, gaz LPG, propan, aerozole, kleje, czysty alkohol itp. Materiały te mogą spowodować wybuch.
- Nie przechowywać leków ani materiałów badawczych w lodówce. Jeżeli przechowywane mają być materiały wymagające rygorystycznej kontroli temperatury, mogą one ulec zepsuciu lub

może wystąpić niekontrolowana reakcja, powodująca ryzyko.

- Utrzymywać otwory wentylacyjne w obudowie urządzenia lub zabudowie wolne od przeszkód.
- Nie ustawiać przedmiotów i/lub pojemników napełnionych wodą na urządzeniu.
- Nie wykonywać samodzielnych napraw lodówki. Wszelkie prace przy urządzeniu mogą być wykonywane wyłącznie przez osoby wykwalifikowane.

Niniejsze urządzenie nie jest przeznaczone do użytku przez osoby (w tym dzieci) o ograniczonych zdolnościach fizycznych, sensorycznych czy umysłowych, a także nieposiadające wiedzy lub doświadczenia w użytkowaniu tego typu urządzeń, chyba, że będą one nadzorowane lub zostaną poinstruowane na temat korzystania z tego urządzenia przez osobę odpowiedzialną za ich bezpieczeństwo. Dzieci należy pilnować, aby mieć pewność, że nie bawią się urządzeniem.

Przekręcając pokrętko termostatu zgodnie ze wskazówkami zegara, usłyszysz „klik” oznaczający wyłączenie produktu.

napięcie zasilania znajduje się w zakresie wskazanym na tabliczce znamionowej lodówki.

- gniazdko jest kompatybilne z wtyczką urządzenia. W przeciwnym razie dokonać wymiany wtyczki przez autoryzowanego technika; nie używać przedłużaczy i/lub złączy wielokrotnych.

Nie dotykaj wewnętrznych części lub mrozonki wilgotnymi lub mokrymi rękami, gdyż może to spowodować odmrożenia.

Należy absolutnie unikać używania otwartego ognia lub urządzeń elektrycznych, takich jak grzejniki, oczyszczacze parowe, świece, lampki oliwne itp. w celu przyspieszenia fazy rozmrażania.

Nie skrobać nożem lub innym ostrym przedmiotem w celu usunięcia występującego szronu lub lodu. W przeciwnym razie można doprowadzić do uszkodzenia obwodu chłodzącego, z którego wyciek może spowodować pożar lub uszkodzenie wzroku

To urządzenie wyposażone jest w lampę UV. Zalecamy nie patrzeć bezpośrednio w źródło światła lampy.

w przypadku urządzenia wolnostojącego zamieszcza się ostrzeżenie: „To urządzenie chłodnicze nie jest przeznaczone do użytku jako urządzenie do zabudowy.”

#### Pozbywanie się starych urządzeń



To urządzenie jest oznakowane zgodnie z Dyrektywą Europejską 2012/19/UE on dotyczącą Zużytego Sprzętu Elektrycznego i Elektronicznego (WEEE).

WEEE zawiera zarówno substancje zanieczyszczające (co może spowodować negatywne skutki dla środowiska naturalnego) oraz podstawowe elementy (które mogą być ponownie wykorzystane). Ważne jest, aby dokonać wszelkich starań w celu usunięcia i pozbycia się właściwie wszystkich zanieczyszczeń oraz odzyskania i recyklingu wszystkich materiałów.

Osoby fizyczne mogą odgrywać ważną rolę w zapewnieniu, że WEEE nie stanie się problemem dla środowiska naturalnego; istotne jest, aby przestrzegać kilku podstawowych zasad:

- WEEE nie powinien być traktowany jako odpad komunalny;
- WEEE należy przekazać do odpowiednich punktów zbiórki prowadzonych przez gminy lub przez zarejestrowane firmy. W wielu krajach duży sprzęt AGD może być odbierany z domu.

W wielu krajach, przy zakupie nowego urządzenia, stary może być zwrócony do sprzedawcy, który musi zebrać go bezpłatnie na zasadzie jeden do jednego, tak długo, jak sprzęt jest właściwego rodzaju i ma takie same funkcje, co sprzęt dostarczony.

### Spełnienie

Poprzez umieszczenie oznaczenia **CE** na tym produkcie poświadczamy na własną odpowiedzialność przestrzeganie wszystkich wymogów europejskich dotyczących bezpieczeństwa, ochrony zdrowia i środowiska określonych w przepisach dla tego produktu.

### INSTALACJA

#### OSTRZEŻENIA:

- Nie wolno instalować urządzenia w miejscu wilgotnym lub mokrym, gdyż może to wpływać negatywnie na izolację i spowodować wyciek. Ponadto na zewnątrz urządzenia może gromadzić się kondensat.
- Nie należy umieszczać urządzenia na zewnątrz lub w pobliżu źródeł ciepła, bądź narażonych na bezpośrednie działanie promieni słonecznych. Urządzenie działa prawidłowo we wskazanym zakresie temperatury otoczenia:
  - rozszerzona umiarkowana (SN): dodaje się ostrzeżenie: „Urządzenie chłodnicze jest przeznaczone do użytku w temperaturze otoczenia mieszczącej się w zakresie od 10 °C do 32 °C”,
  - umiarkowana: dodaje się ostrzeżenie (N): „Urządzenie chłodnicze jest przeznaczone do użytku w temperaturze otoczenia mieszczącej się w zakresie od 16 °C do 32 °C”,
  - subtropikalna: dodaje się ostrzeżenie (ST): „Urządzenie chłodnicze jest przeznaczone do użytku w temperaturze otoczenia mieszczącej się w zakresie od 16 °C do 38 °C”,
  - tropikalna: dodaje się ostrzeżenie (T): „Urządzenie chłodnicze jest przeznaczone do użytku w temperaturze otoczenia mieszczącej się w zakresie od 16 °C do 43 °C”;

(Patrz tabliczka znamionowa produktu)

- Nie należy umieszczać pojemników z cieczami na urządzeniu.
- Odczekać przynajmniej 3 godziny po ostatecznym umieszczeniu przed oddaniem urządzenia do eksploatacji.

1 Upewnij się, że przestrzeń wokół lodówki jest wystarczająca, aby zapewnić wentylację. Ilustracja (rys. 1) przedstawia minimalną przestrzeń wymaganą do montażu lodówki.

Zachowanie większej odległości od ściany skutkuje obniżeniem zużycia energii elektrycznej.

Użytkowanie lodówki na przestrzeni, której wielkość jest mniejsza niż wskazano na ilustracji poniżej (rys. 1) może spowodować nieprawidłowe działanie, głośną pracę i awarie

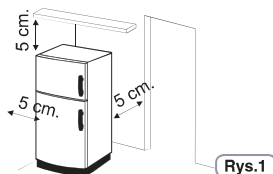

**2** Jeśli jest, zainstalować ścienną przekładkę dystansową w położeniu środkowym w tylnej części urządzenia (rys. 2)

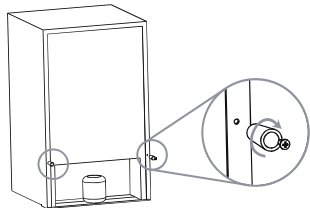

rys. 2

**3** Wyregulować nóżki, aby zapewnić stabilność urządzenia i zapobiec występowaniu wibracji i hałasu (rys. 3). W przypadku ustawienia przedniej części wyżej niż tylnej drzwi można łatwiej zamykać.

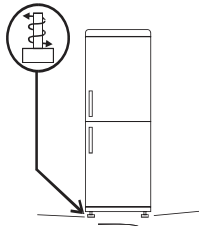

rys.3

**UWAGA:**Jeśli wykończenie lodówki jest wykonane ze stali nierdzewnej lub innego specjalnego materiału może być dostarczana z powłoką zdzieralną, która zabezpiecza powierzchnię.

W celu usunięcia tego zabezpieczenia nie należy używać ostrych przedmiotów, które mogłyby ją uszkodzić

### Podłączenie elektryczne

Po dostarczeniu urządzenie należy ustawić w pionie i odczekać przynajmniej 2-3 godziny przed podłączeniem do instalacji elektrycznej. Przed włożeniem wtyczki do gniazdka elektrycznego, upewnij się, że:

- gniazdko posiada uziemienie i jest zgodne z prawem;
- gniazdko jest w stanie wytrzymać maksymalne obciążenie mocą urządzenia, wskazane na tabliczce znamionowej lodówki.
- Po zainstalowaniu urządzenia przewód elektryczny i gniazdko zasilania musi być łatwo dostępne.
- Nie wolno zginać lub ścisnąć przewodu.
- Przewód należy okresowo sprawdzać, a jego wymiany może dokonywać wyłącznie autoryzowany technik.
- Producent nie ponosi żadnej odpowiedzialności w przypadku nie przestrzegania tych środków bezpieczeństwa.

### Uruchomienie urządzenia

Zdjąć wszelkie opakowanie znajdujące się wewnątrz urządzenia i oczyścić wodą i sodą oczyszczoną, bądź mydłem o neutralnym pH.

Po zainstalowaniu odczekać 2-3 godziny, aby zapewnić lodówce/zamrażarce stabilizację w normalnej temperaturze roboczej, przed włożeniem do środka świeżych lub mrożonych produktów spożywczych.

W przypadku odłączenia przewodu zasilającego należy odczekać co najmniej pięć minut przed ponownym uruchomieniem lodówki/zamrażarki. W tym momencie urządzenie jest gotowe do użytkowania.

## EKSPLOATACJA

### Włączanie/wyłączanie (z wewnętrznym pokrętle)

- Termostat do sterowania urządzeniem znajduje się wewnątrz komory lodówki (rys. 4). Obrócić pokrętło termostatu poza położenie „0”. Gdy drzwi lodówki są otwarte świeci się lampka.

Przekręcenie pokrętła w położenie „0” całkowicie wyłącza urządzenie.

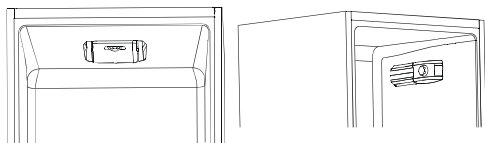

rys. 4

### Regulacja temperatury

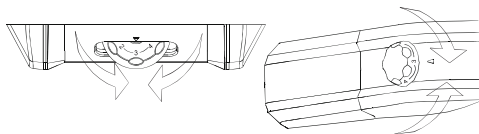

rys.5

Temperaturę obu komór reguluje się poprzez obracanie pokrętła termostatu (rys. 5).

Wybierz żądane położenie:

- dla niższej temperatury w lodówce i w zamrażarce poprzez obracanie w kierunku położenia MAX\*\*\*
- dla mniej niskiej temperatury w lodówce i w zamrażarce poprzez obracanie w kierunku położenia 0.

### Komora chłodziarki Wentylator (jeśli występuje)

Wentylator jest wyłączony ustawiony na OFF.

Aby aktywować, naciśnij przycisk (rys. 6)

W celu optymalizacji zużycia energii, zaleca się włączenie wentylatora tylko wtedy, gdy temperatura otoczenia przekracza 28/30 °C.

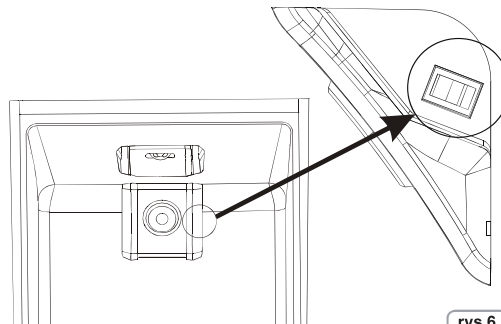

rys.6

### Światło LED UVA (jeśli jest)

Światło LED UVA aktywuje tytanowy filtr inicjujący reakcję „fotokatalizy”, która przyczynia się do zmniejszenia ilości bakterii w powietrzu chłodziarki.

Reakcja ta zachodzi tylko podczas zamkniętych drzwi lodówki.

W urządzeniach z systemem wentylacji (statyczny i Frost Free), filtr jest zintegrowany z wentylatorem Sky fan i działa za każdym razem kiedy włącza się kompresor.

W urządzeniach z systemem No Frost, filtr znajduje się w Sky boxie i również działa za każdym razem kiedy włącza się kompresor.

Filtr jest stały, dlatego nie wymaga wymiany.

System antybakteryjny został wyłączony podczas testu zużycia energii.

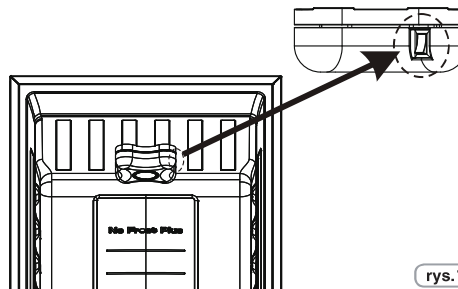

rys.7

## Włączanie/wyłączanie

(z wewnętrznym interfejsem użytkownika i NFC)

Panel sterowania

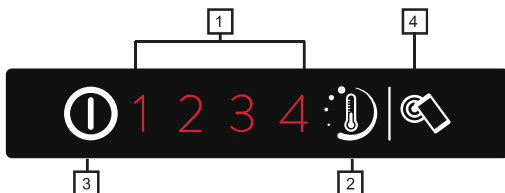

1. Kontrolki temperatury
2. Regulator temperatury
3. Wyłącznik
4. Klucz Smart Touch

rys.8

### Włączanie urządzenia:

Podłączyć urządzenie do zasilania. Jeśli nie świeci się żadna kontrolka temperatury, przytrzymać wyłącznik (3) przez 1 sekundę. Po zwolnieniu wyłącznika (3) zaświeci się kontrolka temperatury i rozlegnie się sygnał dźwiękowy.

### Wyłączanie urządzenia:

Przytrzymać wyłącznik (3) przez 1 sekundę. Po zwolnieniu wyłącznika kontrolka temperatury zgaśnie i rozlegnie się sygnał dźwiękowy. W przypadku przerwy w dostawie prądu po przywróceniu zasilania urządzenie uruchomi się z ostatnimi zapisanymi ustawieniami.

## Ustawianie temperatury

Naciskając przycisk ustawiania temperatury, wybrać żądany poziom z zakresu od 1, czyli najwyższego, do 4, czyli najniższego. W normalnych warunkach roboczych zalecamy stosowanie średniego ustawienia (poziom 2).

Wyłącznik 1 2 3 4  
Przytrzymać przycisk (2) przez niecałe 2 sekundy, żeby zmienić poziom temperatury.

Wyłącznik 1 2 3 4

### Menu ustawień zaawansowanych:

Menu umożliwia ustawianie średniego poziomu.

Wyłącznik 1 2 3 4  
Przytrzymać przycisk (2) przez ponad 2 sekundy. Po zwolnieniu przycisku kontrolka 2 zamiga.

Wyłącznik 1 2 3 4  
Następnym razem, kiedy przycisk (2) zostanie przytrzymany przez niecałe 2 sekundy, ustawiona zostanie średnia temperatura. Funkcja działa w sekwencji po każdym naciśnięciu przycisku.

Wyłącznik 1 2 3 4

Wyłącznik 1 2 3 4

Jeśli przycisk (2) nie zostanie przytrzymany przez ponad 5 sekund, ustawienia zostaną zachowane.

Regulacja temperatury za pomocą ustawień zaawansowanych odbywa się od najwyższej do najniższej, np. 2/2.1/2.3/2.4, przy czym każdy główny poziom ma 4 poziomy podrzędne.

### Alarm otwartych drzwi:

Zostawienie otwartych drzwi przez dłużej niż 90 sekund spowoduje uruchomienie alarmu dźwiękowego. Żeby go wyłączyć, wystarczy zamknąć drzwi lub nacisnąć przycisk 2.

## SMART TOUCH

W urządzeniu zastosowano technologię **Smart Touch** umożliwiającą interakcję ze smartfonami z systemem operacyjnym Android i funkcją komunikacji krótkozasięgową (Near Field Communication, NFC) za pomocą specjalnej aplikacji.

- Pobierz aplikację **Candy simply-Fi** na swój telefon.

Aplikacja **Candy simply-Fi** jest dostępna na tablety i smartfony z systemem operacyjnym Android lub iOS. Jednak wyłącznie smartfony z systemem Android i funkcją NFC oferują możliwość interakcji z urządzeniem oraz wykorzystania potencjału technologii Smart Touch, jak pokazano w poniższej tabeli:

Smartfon z systemem Android i technologią NFC	Interakcja z urządzeniem + treści
Smartfon z systemem Android bez technologii NFC	Tylko treści
Tablet z systemem Android	Tylko treści
Apple iPhone	Tylko treści
Apple iPad	Tylko treści

## FUNKCJE

Główne funkcje dostępne przez aplikację:

- **precyzyjna regulacja temperatury** — umożliwia ustawianie temperatury również w krokach pośrednich (0,5, 1, 1,5, 2, 2,5, 3, 3,5, 4, 4,5);
- **Smart Boost** — funkcja wspomagająca szybsze schładzanie chłodziarki i zamrażarki;
- **tryb Eco** — automatyczne przestawienie całej lodówki na stopień 2 (+5°, -18°);
- **moje statystyki** — dane liczbowe dotyczące chłodzenia oraz wskazówki umożliwiające wydajniejsze korzystanie z urządzenia;
- **Smart Care** — bezpośredni dostęp do instrukcji obsługi i pomocy online.

Dokładne informacje na temat funkcji oferowanych przez Smart Touch uzyskasz w trybie demonstracyjnym aplikacji oraz na stronie internetowej: [www.candysmarttouch.com](http://www.candysmarttouch.com)

## KORZYSTANIE Z TECHNOLOGII SMART TOUCH

### PIERWSZE URUCHOMIENIE — rejestracja urządzenia

- W smartfonie z systemem Android otwórz menu „Ustawienia” i aktywuj funkcję NFC w menu „Sieci zwykłe i bezprzewodowe”.

Proces aktywacji funkcji NFC może się różnić w zależności od modelu smartfona oraz wersji systemu operacyjnego Android. Więcej informacji znajdziesz w instrukcji smartfona.

- Przytrzymaj przez 2 sekundy przycisk **Smart Touch** na interfejsie użytkownika, żeby aktywować antenę NFC w lampie Sky Led. Aktywuje się etykieta **Smart Touch**.



- Otwórz aplikację, utwórz profil użytkownika i zarejestruj urządzenie zgodnie z informacjami wyświetlanymi na ekranie telefonu lub zamieszczonymi w „Skróconej instrukcji” dołączonej do urządzenia.

Więcej informacji, często zadawane pytania, a także film objaśniający proces rejestracji znajdziesz na stronie internetowej:  
[www.candysmarttouch.com/how-to](http://www.candysmarttouch.com/how-to)

#### KOLEJNE URUCHOMIENIA — codzienne użytkowanie

- Za każdym razem, kiedy chcesz sterować urządzeniem za pośrednictwem aplikacji, musisz w pierwszej kolejności aktywować funkcję **Smart Touch** za pomocą przycisku **Smart Touch**.
- Upewnij się, że telefon jest odblokowany (nie w trybie uśpienia), a funkcja NFC jest aktywna, a następnie wykonaj opisane wcześniej kroki.
- Jeśli chcesz aktywować daną funkcję (np. cykl Smart Boost), wybierz ją w aplikacji.
- Postępuj zgodnie z instrukcjami wyświetlanymi na ekranie telefonu, **TRZYMAJĄC TELEFON SKIEROWANY NA logo Smart Touch** na lampie Sky Led, kiedy w aplikacji pojawi się odpowiednia informacja.

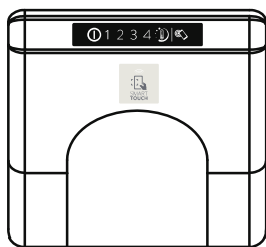

rys. 9

#### UWAGI:

Ustaw smartfon w taki sposób, żeby antena NFC na jego tylnym panelu pokryła się z położeniem logo Smart Touch na urządzeniu (jak pokazano poniżej).

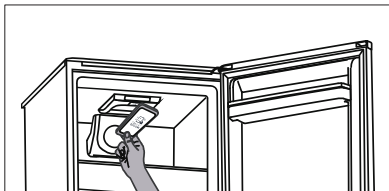

Jeśli nie wiesz, gdzie znajduje się antena NFC w Twoim smartfonie, powoli wykonuj okrężny ruch telefonem nad logo Smart Touch, dopóki aplikacja nie potwierdzi połączenia. Żeby zapewnić pomyślny transfer danych, koniecznie **TRZYMAJ SMARTFON SKIEROWANY NA PANEL PRZEZ KILKA SEKUND TRWANIA PROCEDURY**. Komunikat z urządzenia poinformuje Cię, kiedy operacja zostanie pomyślnie ukończona i kiedy będziesz mógł zabrać telefon.

Grube etui lub metaliczne nalepki na smartfonie mogą ograniczać lub uniemożliwiać przesyłanie danych między urządzeniem a telefonem. W razie potrzeby zdejmij je.

Wymiana niektórych elementów smartfona (np. tylnego panelu, akumulatora itp.) na egzemplarze nieoryginalne może się wiązać z usunięciem anteny NFC, co uniemożliwi korzystanie ze wszystkich funkcji aplikacji.

Obsługiwanie i kontrolowanie urządzenia za pomocą aplikacji jest możliwe wyłącznie „zbliżeniowo”, natomiast nie jest możliwe korzystanie z funkcji w sposób zdalny (np. z innego pomieszczenia czy spoza domu).

#### Włączanie/wyłączanie

(z wewnętrznym interfejsem użytkownika dla chłodziarki i pokrętką dla zamrażarki)

#### Interfejs użytkownika

##### 1. Panel ustawień:

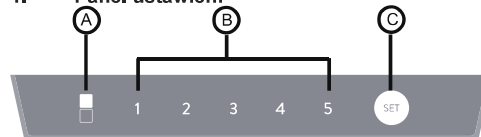

rys. 10

##### 2. PRZYCISK USTAWIEŃ C

Naciśnij ten przycisk, aby ustawić temperaturę pracy chłodziarki i wybrać tryb Super Freezing.

##### 3. WSKAZANIA INFORMACYJNE

A) Tryb Super Freezing: Dioda zaświecona oznacza początek trybu Super Freezing. W przeciwnym razie tryb Super Freezing jest wyłączony.

B) Ustawianie temperatury w komorze chłodziarki. Liczba, pod którą dioda świeci się, to wartość ustawianej temperatury.

##### 4. WARUNKI DZIAŁANIA

Po włączeniu zasilania wszystkie diody na panelu są podświetlone przez 1 sekundę i urządzenie działa na takich samych ustawieniach (trybu i temperatury), jak w momencie, w którym ostatni raz je ustawiono. Przy pierwszym uruchomieniu urządzenie działa na domyślnych ustawieniach.

##### 5. Tryb Super Freezing

###### 1) Uruchamianie trybu Super Freezing

Jeśli zamierzasz zamrozić żywność w krótkim czasie, możesz uruchomić tryb Super Freezing.

Naciśnij przycisk C i przytrzymaj go przez 3 sekundy. Tryb Super Freezing będzie aktywny. Dioda po lewej stronie będzie zaświecona.

###### 2) Wyjście z trybu Super Freezing

Z trybu Super Freezing można wyjść w następujący sposób:

- Naciśnij przycisk C i przytrzymaj go przez 3 sekundy, aby wybrać inne ustawienie.
- Czas działania trybu Super Freezing to ponad 50 godzin.

3) Po wyjściu z trybu Super Freezing urządzenie będzie działało na takich samych ustawieniach, jakie aktywne były przed uruchomieniem tego trybu. Dioda będzie wyłączona.

4) W trybie Super Freezing nie możesz zmienić ustawionej temperatury w komorze chłodziarki poprzez naciśnięcie przycisku C, a jeśli podejmiesz taką próbę, lewa dioda będzie migać przez 3 sekundy, aby zasignalizować próbę wykonania nieprawidłowej czynności.

#### 6. Ustawianie temperatury w komorze chłodziarki

Gdy nie jest aktywny tryb Super Freezing, kilkakrotnie naciśnij przycisk C. Ustawiana temperatura będzie zmieniana w trybie okrężnym w zakresie „2°C, 3°C, 4°C, 6°C, 8°C”. Jeśli przycisk naciśniesz jeden raz, temperatura ulegnie zmianie jeden raz; liczba, pod którą dioda świeci się, to wartość ustawianej temperatury.

#### Użyteczne wskazówki:

Należy postępować zgodnie z poniższą tabelą, aby wybrać odpowiednią temperaturę chłodziarki.

Temperatura otoczenia	Zalecana temperatura
Lato (> 32°C)	4°C, 6°C, 8°C
Standardowe warunki	4°C
Zima (< 13°C)	2°C, 3°C, 4°C

#### 7. Funkcja zapamiętywania ustawień po wyłączeniu

Po wyłączeniu zasilania ustawienia urządzenia będą zapisane w jego pamięci. Po ponownym podłączeniu zasilania urządzenie automatycznie uruchomi się ponownie na ustawieniach, jakie były aktywne, gdy urządzenie odłączono od zasilania.

#### 8. Opóźniająca funkcja ochronna

Urządzenie to posiada funkcję, która opóźnia uruchomienie kompresora, tym samym zabezpieczając go. Po wyłączeniu kompresora czas od wyłączenia go do kolejnego uruchomienia musi wynosić co najmniej 5 minut.

#### 9. Wskazówki dotyczące rozwiązywania problemów

- 1). Jeśli czujnik temperatury chłodziarki jest uszkodzony, dioda pod numerem 2 stale miga.
- 2). Jeśli czujnik odszraniania jest uszkodzony, dioda pod numerem 3 stale miga.
- 3). Jeśli czujnik temperatury otoczenia jest uszkodzony, dioda pod numerem 4 stale miga.
- 4). Jeśli połączenie pomiędzy interfejsem użytkownika a płytą główną jest uszkodzone, wszystkie diody na wyświetlaczu stale migają.

#### 10. Sterowanie temperaturą zamrażarki

##### 1). Pokrętko ustawiania temperatury zamrażarki:

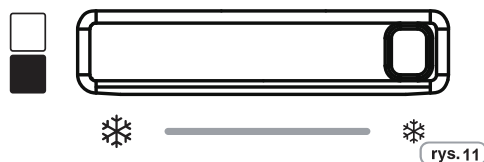

##### 2). Ustawianie temperatury zamrażarki

Temperaturę zamrażarki można regulować poprzez zmianę pozycji pokrętki tak, aby zmienić przepływ powietrza pomiędzy chłodziarką i zamrażarką.

##### 3). Regulacja temperatury zamrażarki

a) Temperaturę w komorze zamrażarki można regulować za pomocą pokrętki. Temperatura wzrasta stopniowo, kiedy pokrętkę porusza się od lewej do prawej.

b) Gdy pokrętko zostanie ustawione w krańcowej prawej pozycji, przepływ powietrza z zamrażarki do chłodziarki będzie maksymalny; temperatura zamrażarki wzrośnie. Najlepiej korzystać z tego trybu wyłącznie wtedy, kiedy zamrażarka jest pusta lub w jej komorze rzadko przechowuje się żywność.

c) Gdy pokrętko zostanie ustawione w krańcowej lewej pozycji, przepływ powietrza z zamrażarki do chłodziarki będzie minimalny; temperatura zamrażarki spadnie. Najlepiej korzystać z tego trybu wyłącznie wtedy, kiedy w komorze zamrażarki przechowuje się dużą ilość żywności. Czas trwania to nie więcej niż 8 godzin.

d) Uprzejmie prosimy użytkownika o ustawienie pokrętki temperatury w pozycji środkowej w normalnych warunkach, jednak użytkownik może regulować zakres temperatury w zależności od przechowywanej żywności.

#### Włączanie/wyłączanie (z cyfrowym zewnętrznym interfejsem użytkownika)

**Produkt w trybie gotowości:** Aby wyłączyć funkcję produktów w technologii całkowicie bezszronowej wybierz funkcję zamrażarki przyciskiem MODE [Tryb] i użyj strzałek 7-8, aby przedstawić wizualizację symbolu -. Dla pozostałych produktów wybierz funkcję zamrażarki przyciskiem MODE [Tryb] i użyj strzałek 7-8, aby przedstawić wizualizację symbolu -.

#### UWAGA:

Produkt pozostaje włączony do wyjęcia przewodu zasilającego

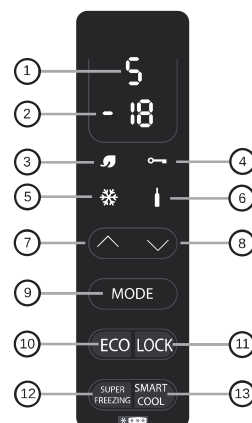

#### Wskaźnik temperatury w strefie najzimniejszej

Zaprogramowane wartości: +5 (zakres +1÷+7) dla lodówki i -18 (zakres -16÷-22) dla zamrażarki. Po wyłączeniu lub dłuższym okresie wyłączenia produkt zostanie ponownie uruchomiony z wcześniej ustawioną temperaturą.

#### • TRYB FUNKCJI 9

Temperaturę w lodówce i zamrażarce można regulować naciskając przycisk Mode [Tryb].

#### Lodówka

Naciskając przycisk Mode [Tryb] jednokrotnie można ustawić temperaturę lodówki. Ustawienie żądanego położenia możliwe jest za pomocą strzałek 7, 8. Położenie 1: najzimniejsze ustawienie, położenie 7 ustawienie o najmniej zimnej temperaturze.

Jeżeli urządzenie jest wyposażone w technologię całkowicie bezszronowej, po odczytaniu 1, wyświetli się H (Holiday) [Wakacje].

#### Zamrażarka

Naciskając przycisk dwukrotnie można regulować żądane położenie na zamrażarce: -16 – mniej zimno, -22 – zimniej; wybierz żądany odczyt i odczekaj 3 sekundy, a temperatura zostanie ustawiona.

• **FUNKCJA ECO** (10) / (3)

Po włączeniu tej funkcji urządzenie optymalizuje efektywność energetyczną poprzez automatyczne ustawienie optymalnej temperatury, zapewniając przechowywanie żywności przy najniższym zużyciu energii. Aby wyłączyć funkcję Eco, ponownie naciśnij przycisk

• **FUNKCJA BLOKADY** (11) / (4)

Naciśnięcie przycisku Lock [Blokada], włączona jest blokada przycisków (inne polecenia będą ignorowane). Aby wyłączyć, ponownie naciśnij przycisk Lock [Blokada].

• **FUNKCJA SUPER MROŻENIE** (12) / (5)

Aby zamrozić dużą ilość żywności zaleca się włączenie funkcji Super mrożenie. Aby włączyć funkcję, naciśnij przycisk Super mrożenie. Ta funkcja pozostanie włączona przez 26 do 34 godzin (w zależności od modelu). Funkcja wyłącza się automatycznie lub włącza ponownie po naciśnięciu przycisku Super mrożenie

• **FUNKCJA SMART COOL/ICED DRINK** (13) / (6)

Aby szybko schłodzić napoje, umieść butelkę w zamrażalniku i włącz funkcję naciskając przycisk smart cool/iced drink [inteligentne chłodzenie/napój mrożony].

Rozpoczyna się odliczanie 30 minut zaczyna, po którym sygnał dźwiękowy 15" oznacza, że butelka osiągnęła idealną temperaturę chłodzenia. Funkcję można wyłączyć ponownie naciskając przycisk

• **FUNKCJA HOLIDAY [WAKACJE]** (wyłącznie w PRODUKTACH W TECHNOLOGII CAŁKOWICIE BEZSZRONOWEJ)

W przypadku dłuższej nieobecności, można korzystać z funkcji Holiday [Wakacje].

Ta funkcja pozwala na wyłączenie lodówki, ale zamrażalnika pozostanie nadal włączona. Pamiętaj, aby przed użyciem tej funkcji wyjąć żywność z lodówki. Aby włączyć patrz tryb funkcji lodówki. Aby wyłączyć tę funkcję ponownie ustaw temperaturę w lodówce.

• **ALARM DRZWI LODÓWKI**

Jeżeli drzwi pozostają otwarte dłużej niż minutę, urządzenie emituje sygnał akustyczny. Naciśnij przycisk MODE [Tryb], jeśli chcesz go wyciszyć.

**Włączanie/wyłączanie**

(z cyfrowym zewnętrznym interfejsem użytkownika i WiFi)

**Produkt w trybie gotowości:** Aby wyłączyć funkcję produktów w technologii całkowicie bezszronowej wybierz funkcję zamrażarki przyciskiem MODE [Tryb] i użyj strzałek 7-8, aby przedstawić wizualizację symbolu -. Dla pozostałych produktów wybierz funkcję zamrażarki przyciskiem MODE [Tryb] i użyj strzałek 7-8, aby przedstawić wizualizację symbolu -.

**UWAGA:**

Produkt pozostaje włączony do wyjęcia przewodu zasilającego

**Wi-Fi Usage:** Aby zapobiec aktywacji przypadkowym system uniemożliwia zdalną konfigurację trybu Stand-By (oczekiwanie) poprzez aplikację mobilną. W przeciwnym wypadku istnieje ryzyko zepsucia się żywności. Funkcję tę można jednak dezaktywować poprzez aplikację mobilną (przycisk "Wake-Up") umożliwiając w ten sposób przywrócenie temperatury trybu ECO w czasie 24 godzin, tj. do powrotu użytkownika do domu.

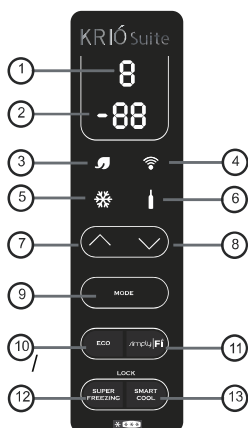

rys. 13

**Wskaźnik temperatury w strefie najzimniejszej**

Zaprogramowane wartości: +5 (zakres +1÷+7) dla lodówki i -18 (zakres -16÷-22) dla zamrażarki. Po wyłączeniu lub dłuższym okresie wyłączenia produkt zostanie ponownie uruchomiony z wcześniej ustawioną temperaturą.

• **TRYB FUNKCJI** (9)

Temperaturę w lodówce i zamrażarce można regulować naciskając przycisk Mode [Tryb].

**Lodówka**

Naciskając przycisk Mode [Tryb] jednokrotnie można ustawić temperaturę lodówki. Ustawienie żądanego położenia możliwe jest za pomocą strzałek 7, 8. Położenie 1: najzimniejsze ustawienie, położenie 7 ustawienie o najmniej zimnej temperaturze.

Jeżeli urządzenie jest wyposażone w technologię całkowicie bezszronowej, po odczytaniu 1, wyświetli się H (Holiday) [Wakacje].

**Zamrażarka**

Naciskając przycisk dwukrotnie można regulować pożądane położenie na zamrażarce: -16 – mniej zimno, -22 – zimniej; wybierz żądany odczyt i odczekaj 3 sekundy, a temperatura zostanie ustawiona.

• **FUNKCJA ECO** (10) / (3)

Po włączeniu tej funkcji urządzenie optymalizuje efektywność energetyczną poprzez automatyczne ustawienie optymalnej temperatury, zapewniając przechowywanie żywności przy najniższym zużyciu energii. Aby wyłączyć funkcję Eco, ponownie naciśnij przycisk

**Wi-Fi Usage:** Funkcję tę można aktywować / dezaktywować zdalnie wciskając przycisk "Eco Mode" w aplikacji mobilnej.

• **Funkcja WiFi** (11) / (4)

Aby używać urządzenia w trybie WiFi należy włączyć urządzenie i zaczekać do zakończenia odliczania od t9 do t1, następnie naciskając przycisk Simply-fy, aż na wyświetlaczu pojawi się symbol WiFi i zacznie migać (symbol będzie się pojawiał przez 3 sekundy i zniknął na 1 sekundę). Jeżeli połączenie WiFi z produktem nie zostanie nawiązane w ciągu 5 minut, funkcja WiFi wyłączy się. Konieczne będzie ponowne wciśnięcie przycisku Simply-fy i zaczekanie na zaświecenie się symbolu. Symbol będzie migał pojawiając się przez 1 sekundę i znikając na 1 sekundę. Po połączeniu z ruterem symbol WiFi pozostanie na wyświetlaczu. W przypadku braku połączenia z ruterem symbol WiFi zacznie migać (symbol będzie się pojawiał przez 3 sekundy i zniknął na 1 sekundę).

**Resetowanie**

W przypadku braku połączenia WiFi z produktem, zmiany rutera lub interwencji serwisu konieczne może być zresetowanie produktu. Funkcja Reset powoduje ponowne uruchomienie procesu łączenia z siecią WiFi.

Aby zresetować proces łączenia z siecią WiFi, należy przytrzymać przycisk « przez 5 sekund i zaczekać na wyświetlenie symbolu „rr”. Symbol WiFi zacznie migać pojawiając się przez 1 sekundę i znikając na 1 sekundę wskazując zresetowanie połączenia WiFi. Jeżeli po resecie połączenie WiFi z produktem nie zostanie nawiązane w ciągu 5 minut, funkcja WiFi wyłączy się. Konieczne będzie ponowne wciśnięcie przycisku Simply-fy i zaczekanie na zaświecenie się symbolu. Symbol będzie migał pojawiając się przez 1 sekundę i znikając na 1 sekundę. Ustawienia wskazane na wyświetlaczu produktu można modyfikować za pomocą aplikacji sieciowej i vice versa, produkt będzie zachowywał ostatnie wprowadzone zmiany w porządku kalendarzowym.

• **FUNKCJA SUPER MROŻENIE** (12) / (5)

Aby zamrozić dużą ilość żywności zaleca się włączenie funkcji Super mrożenie. Aby włączyć funkcję, naciśnij przycisk Super mrożenie. Ta funkcja pozostanie włączona przez 26 do 34 godzin (w zależności od modelu). Funkcja wyłącza się automatycznie lub włącza ponownie po naciśnięciu przycisku Super mrożenie

**Wi-Fi Usage:** Funkcję tę można aktywować / dezaktywować zdalnie wciskając przycisk "Super Freezing" w aplikacji mobilnej.

• **FUNKCJA SMART COOL/ICED DRINK** (13) / (6)

Aby szybko schłodzić napoje, umieść butelkę w zamrażalniku i włącz funkcję naciskając przycisk smart cool/iced drink [inteligentne chłodzenie/napój mrożony].



Rozpoczyna się odliczanie 30 minut zaczyna, po którym sygnał dźwiękowy 15" oznacza, że butelka osiągnęła idealną temperaturę chłodzenia. Funkcję można wyłączyć ponownie naciskając przycisk **Wi-Fi Usage**: Funkcję tę można aktywować / dezaktywować zdalnie wciskając przycisk "Smart Cool" w aplikacji mobilnej. System poinformuje użytkownika o gotowym napoju.

• **FUNKCJA HOLIDAY [WAKACJE]** (wyłącznie w PRODUKTACH W TECHNOLOGII CAŁKOWICIE BEZSZRONOWEJ)

W przypadku dłuższej nieobecności, można korzystać z funkcji Holiday [Wakacje].

Ta funkcja pozwala na wyłączenie lodówki, ale zamrażalnika pozostanie nadal włączona. Pamiętaj, aby przed użyciem tej funkcji wyjąć żywność z lodówki. Aby włączyć patrz tryb funkcji lodówki. Aby wyłączyć tę funkcję ponownie ustaw temperaturę w lodówce.

**Wi-Fi Usage**: Aby zapobiec aktywom przypadkowym system uniemożliwia zdalną obsługę funkcji Holiday (urlop) poprzez aplikację mobilną. W przeciwnym wypadku istnieje ryzyko zepsucia się żywności. Funkcję tę można jednak dezaktywować poprzez aplikację mobilną (przycisk "Fresh Back") umożliwiając w ten sposób przywrócenie temperatury trybu ECO w czasie 24 godzin, tj. do powrotu użytkownika do domu.

• **BLOKADA PANELU**

Naciskając równocześnie przyciski 12 i 13 zostaje aktywowana blokada (wszystkie inne przyciski będą ignorowane). Aby deaktywować blokadę należy ponownie nacisnąć równocześnie przyciski 12 i 13. Kiedy blokada jest aktywna, każda próba naciskania przycisków funkcyjnych, powoduje pojawienie się na wyświetlaczu komunikatu LO.

**Wi-Fi Usage**: Funkcję tę można aktywować / dezaktywować zdalnie wciskając przycisk "Display Lock" w aplikacji mobilnej.

• **ALARM DRZWI LODÓWKI**

Jeżeli drzwi pozostają otwarte dłużej niż minutę, urządzenie emituje sygnał akustyczny. Naciśnij przycisk MODE [Tryb], jeśli chcesz go wyciszyć.

**Wi-Fi Usage**: System wyświetli komunikat ostrzegawczy.

• **Ustawienia modemu**

Prosimy sprawdzić, czy ustawienia modemu są dokładnie takie same, jak pokazane poniżej (dostępne poprzez instrukcję użytkownika przekazaną przez producenta), w przeciwnym wypadku możliwy jest brak sygnału.

Parameter	Specifications
Frequency	2,402 ~ 2,480 MHz
Modulation	802.11b compatibility: DSSS (CCK-11, CCK-5.5, DQPSK-2 and DBPSK-1) 802.11g: OFDM (default)
Channel intervals	5 MHz
Channels	1-14
Transmission rate (over the air)	1-11 Mbps for 802.11b 6-54 Mbps for 802.11g
Receive sensitivity	-83 dBm typical
Output level (Class1)	0 to +12 dBm (software configurable)

**CANDY SIMPLY-FI:**  
Szczegółowe informacje na temat W JAKI SPOSÓB PODŁĄCZYĆ urządzenie i JAK JE UŻYWAĆ znajdziesz na <http://www.candysimplyfi.com> lub na stronie poświęconej Obsłudze Klienta <http://simplyfiservice.candy-hoover.com>

**Włączanie/wyłączanie**  
(z zewnętrznym interfejsem użytkownika LED)

**Obsługa panelu sterowania**

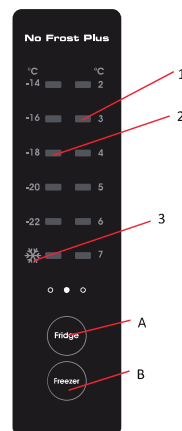

rys. 14

**1.1 OBSŁUGA PRZYCISKÓW**

- A. Sterowanie temperaturą chłodziarki
- B. Sterowanie temperaturą zamrażarki

**1.2 WYŚWIETLACZ DIODOWY**

- 1. Temperatura chłodziarki
- 2. Temperatura zamrażarki
- 3. Tryb Super Freezing

**2.0 WARUNKI DZIAŁANIA**

- a. Po włączeniu panel sterowania jest w 100% podświetlony przez 3 sekundy i urządzenie działa przy takich samych ustawieniach (trybu i temperatury), jak w momencie, w którym ostatni raz je ustawiono. System zostanie automatycznie zablokowany 25 sekund po ostatnim użyciu przycisku. Po zablokowaniu podświetlenie panelu zostanie wyłączone po 30 sekundach od ostatniego użycia przycisku.
- b. Na wyświetlaczu będą widoczne obie ustawione temperatury, zarówno chłodziarki, jak i zamrażarki.

**2.1 WYŚWIETLACZ**

- 2.1.1 Panel będzie zaświecony przez 2 minuty po otwarciu drzwiczek chłodziarki lub zamrażarki. (w danym momencie wykrywany jest jeden sygnał drzwiczek)
- 2.1.2 Panel będzie się świecił po użyciu dowolnego przycisku, a zgaśnie po 2 minutach od ostatniej wykonanej czynności.
- 2.1.3 Wyświetlanie w trakcie normalnego działania  
Wyświetlacz temperatury chłodziarki: wskazuje temperaturę w przypadku bieżącego ustawienia.  
Wyświetlacz temperatury zamrażarki: wskazuje temperaturę w przypadku bieżącego ustawienia.



### 3.0 OPIS PRZYCISKÓW

#### 3.1 Sterowanie temperaturą chłodziarki

Po naciśnięciu przycisku „fridge” (chłodziarka), aby wejść do trybu ustawiania temperatury chłodziarki, miga ustawiana temperatura chłodziarki. Kolejne dotknięcie przycisku „fridge” (chłodziarka) powoduje, że temperatura zmienia się w zakresie „2°C, 3°C, 4°C, 5°C, 6°C, 7°C” (i ponownie od początku), po czym 5-sekundowe miganie diody oznacza, że dana temperatura została ustawiona.

#### 3.2 Sterowanie temperaturą zamrażarki

Po naciśnięciu przycisku „freezer” (zamrażarka), aby wejść do trybu ustawiania temperatury zamrażarki, miga ustawiana temperatura zamrażarki. Kolejne dotknięcie przycisku „freezer” (zamrażarka) powoduje, że temperatura zmienia się w zakresie „-14°C, -16°C, -18°C, -20°C, -22°C, Super Freezing (symbol płatka śniegu)” (i ponownie od początku), po czym 5-sekundowe miganie diody oznacza, że dana temperatura została ustawiona.

#### 3.3 Tryb Super Freezing

Jak opisano w punkcie 3.2, po wybraniu trybu Super Freezing i 5-sekundowym miganiu diody włączany jest tryb Super Freezing.

- Po wybraniu trybu Super Freezing,
- jeśli urządzenie jest rozmrażane, ukończy proces rozmrażania, a następnie włączy tryb Super Freezing.
  - jeśli czas między ostatnim rozmrażaniem a wybraniem trybu Super Freezing przekracza ponad 12 godzin, urządzenie rozpocznie proces rozmrażania tuż przed włączeniem się trybu Super Freezing, w przeciwnym razie urządzenie od razu przejdzie do trybu Super Freezing.

Podczas trybu Super Freezing

- ustawiona temperatura zamrażania wynosi -25°C, a urządzenie będzie działać zgodnie z logiką sterowania zamrażarką.
- chłodziarka będzie działać zgodnie z własną logiką sterowania temperaturą.
- podczas trybu Super Freezing, jeśli zostanie odłączone zasilanie, ustawienie Super Freezing zostanie zapamiętane, a czas trybu Super Freezing zostanie wyzerowany.
- proces rozmrażania nie zostanie uruchomiony.

Z trybu Super Freezing można wyjść,

- naciskając przycisk zamrażarki, aby wybrać inne ustawienie.
- gdy czas działania trybu Super Freezing przekracza 26 godzin.

Po wyjściu z trybu Super Freezing,

- jeśli tryb Super Freezing działał przez ponad 2 godziny, urządzenie rozpocznie proces rozmrażania.
- urządzenie będzie działać zgodnie z ustawieniem wprowadzonym przed wybraniem trybu Super Freezing.

### KONSERWACJA

- Aby zachować najlepszy smak, wartości odżywcze i świeżość żywności, wskazane jest przechowywanie jej w lodówce, jak pokazano na rys. 8 poniżej, pamiętając, aby zawinąć je w folię aluminiową lub plastikową lub przechowywać w odpowiednich zamkniętych pojemnikach, aby uniknąć zanieczyszczenia krzyżowego.

#### Strefa lodówki

##### Owoce / Warzywa

- Aby zmniejszyć straty wilgoci owocowe i warzywne należy pakować je w materiały z tworzyw sztucznych, takie jak, na przykład, folia lub worki, a następnie umieszczać w strefie przeznaczony na owoce / warzywa. W ten sposób unika się gwałtownego pogorszenia jakości.

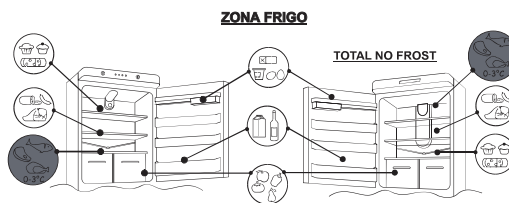

rys. 15

Najbardziej energooszczędna konfiguracja wymaga umieszczenia szuflad, pudełek na żywność i półek w produkcie, patrz powyższe rysunki.

#### Część chłodnicza – chłodzenie

(nie wszystkie modele)

Strefę wskazaną poniżej zaleca się do przechowywania mięsa, ryb, drobiu itp.; nie przechowywać w niej owoców i warzyw, ponieważ mogą zamarznąć.

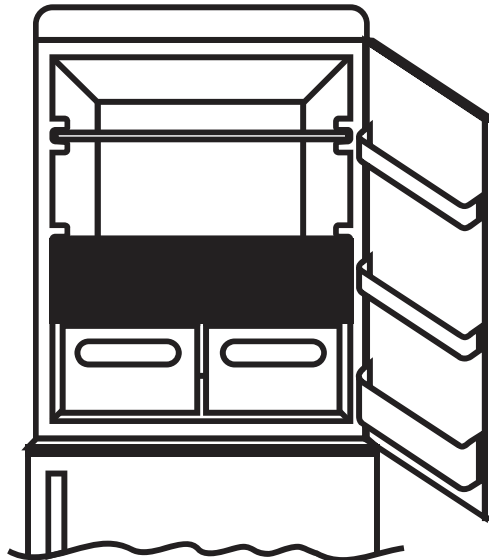

rys. 16

#### Wskaźnik temperatury w strefie najzimniejszej

(nie wszystkie modele)

(nie wszystkie modele)  
Niektóre modele są wyposażone we wskaźnik temperatury w komorze chłodziarki w strefie najzimniejszej, umożliwiające kontrolowanie średniej temperatury.

Ten symbol oznacza najzimniejsze strefy w lodówce. (rys17)

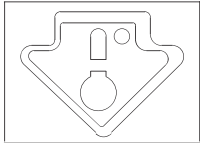

rys.17

Upewnij się, że na wskaźniku temperatury wyraźnie widoczne jest słowo OK. (rys.18)  
Jeśli słowo to nie jest widoczne oznacza to, że temperatura jest zbyt wysoka:  
ustaw temperaturę na chłodniejszy zakres i odczekaj około 10 godzin.  
Sprawdź ponownie wskaźnik: Jeśli to konieczne, wprowadź nowe ustawienie.

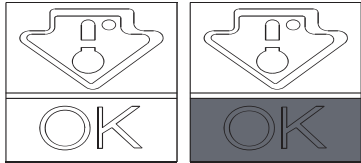

rys.18

W przypadku wkładania dużych ilości żywności lub częstego

### UWAGA:

otwierania drzwi lodówki normalne jest, że wskaźnik nie pokazuje OK. Odczekaj co najmniej 10 godzin przed ustawieniem pokrętki na wyższy zakres.

Umieścić żywność w różnych komorach, zgodnie z informacjami w poniższej tabeli

Komory chłodziarki	Rodzaj żywności
Drzwiczki lub półki na drzwiczkach komory lodówki	•Żywność zawierająca konserwanty naturalne, na przykład dzemy, soki, napoje, przyprawy. •Nie przechowywać żywności łatwo psującej się.
Szuflada na owoce i warzywa (szuflada na surowki)	•Owoce, ziola i warzywa należy umieścić osobno w szufladzie na owoce i warzywa. •Nie przechowywać w chłodziarce bananów, cebuli, ziemniaków ani czosnku.
Środkowa półka lodówki	•Produkty mleczne, jaja
Górna półka lodówki	•Żywność niewymagająca gotowania, na przykład dania gotowe, wędliny, pozostałości.
Szuflady/tacka zamrażarki	•Żywność do długotrwałego przechowywania •Dolna szuflada na surowe mięso, drób, ryby. •Środkowa szuflada na mrożone warzywa i frytki. •Górna tacka na lody, mrożone owoce, mrożone wypieki.

### Strefa zamrażarki

Żywność mrożoną można przechowywać w komorach przez około miesiąc (x\*)

Użyj poniższej tabeli dla komór. (x\*)

Proces zamrażania może zachodzić tylko w komorach (x\*)

2 - 3 Miesiąc	
4 - 6 Miesiąc	
6 - 8 Miesiąc	
10 - 12 Miesiąc	

### Zalecenia praktyczne

Umieść żywność na półkach w sposób jednolity, aby umożliwić prawidłową cyrkulację powietrza i schłodzić.

#### • Unikaj kontaktu między żywnością a krańcowymi ścianami komory lodówki.

• Nie umieszczaj gorących potraw, ponieważ mogą one spowodować pogorszenie żywności znajdującej się wewnątrz i zwiększyć zużycie energii.

• Przed włożeniem produktów spożywczych do środka usuń z nich opakowanie.

• Nie należy wkładać naczyń lub innych pojemników, chyba że zostały wcześniej umyte.

• Nie należy zasłaniać otworów wentylacyjnych powietrza chłodzącego żywnością

• Nie należy zasłaniać szklanej półki pojemnika na warzywa, aby zapewnić właściwą cyrkulację powietrza.

• Nie należy przechowywać butelek w zamrażalniku, ponieważ mogą pęknąć w przypadku ich zamrożenia.

• W przypadku długotrwałej awarii zasilania trzymaj drzwi zamknięte tak, aby jak najdłużej zachować schłodzoną żywność.

• Instalacja urządzenia w gorącym i wilgotnym miejscu, częste otwieranie drzwi i przechowywanie dużych ilości warzyw może powodować tworzenie się kondensatu i wpływać na wydajność samego urządzenia.

• Aby uniknąć nadmiernego zużycia energii, częste lub długotrwałe otwarcie drzwi jest niezalecane.

• Zaleca się ustawienie temperatury w komorze chłodziarki na 4°C oraz, jeśli to możliwe, na -18°C w komorze zamrażarki.

• W przypadku większości rodzajów żywności najdłuższy czas przechowywania w komorze chłodziarki jest osiągany przy niższych temperaturach. Ponieważ niektóre specyficzne produkty (takie jak świeże owoce i warzywa) w przypadku mniejszych temperatur mogą się zepsuć, zaleca się przechowywanie ich w szufladach, o ile są obecne. Jeśli ich nie przewidziano, należy pozostawić średnie ustawienie termostatu.

• W przypadku żywności mrożonej należy zapoznać się z czasem przechowywania podanym na opakowaniu żywności. Czas przechowywania jest osiągany zawsze, gdy ustawienie uwzględni temperaturę odniesienia komory (komora z jedną gwiazdką -6°C, z dwoma gwiazdkami -12°C, z trzema gwiazdkami -18°C).

### MROŻENIE

• Żywność musi być świeża.

• Zamrażaj małe ilości jedzenia na raz, aby proces zamrażania następował szybko. Nigdy nie należy przekraczać maksymalnej ilości wskazanej na tabliczce znamionowej.

• Podczas zamrażania nie otwieraj drzwi zamrażarki

• Żywność należy szczelnie opakować.

• Oddziel żywność, która ma być zamrożona od żywności już zamrożonej.

• Oznacz worki lub pojemniki etykietami, aby utrzymać inventaryzację mrozonek.

• Po rozmrożeniu, nigdy nie zamrażaj ponownie żywności i niezwłocznie ją spożyj.

#### UWAGA:

##### •PRODUKTY BEZ WYŚWIETLACZA

Zwykle nie ma potrzeby podejmować ingerencji pokrętkiem termostatu. Tylko w przypadku stwierdzenia nadmiernego schładzania produktów znajdujących się w komorze lodówki zaleca się delikatne obrócenie pokrętki termostatu w kierunku położenia 0. (rys.19)

Po zakończeniu zamrażania, ustaw pokrętko w zwykłym położeniu.

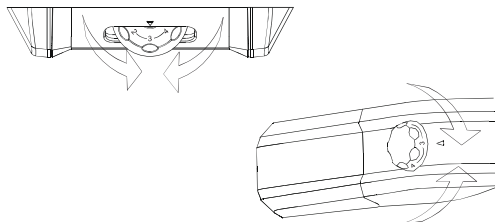

rys. 19

## Produkty z wyświetlaczem

VPatrz Włączanie/wyłączanie wyświetlacza

W przypadku produktów wyposażonych w zamrażarkę z komorą bezszronową włącz funkcję SUPER FREEZING [SUPER MROŻENIE] 8 godzin przed włożeniem żywności. W przypadku pozostałych produktów włącz funkcję SUPER FREEZING [SUPER MROŻENIE] w trakcie wkładania żywności.

## ROZMRAŻANIE

### Rozmrażanie komory lodówki

Podczas normalnej pracy lodówka jest rozmrażana automatycznie. Nie ma potrzeby osuszać kropli wody obecnych na tylnej ścianie, bądź usuwać szronu (w zależności od działania). Woda jest przekazywana do części tylnej znajdującej się tam otworem odpływowym, a ciepło kompresora powoduje jej odparowanie.

- Utrzymuj przewód odpływowy (rys. 12) w czystości w komorze lodówki, aby nie gromadziła się w nim woda.

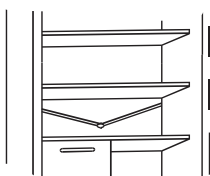

rys. 20

### Rozmrażanie komory zamrażarki

(produkty stojące bez technologii bezszronowej NO-FROST)

Jeżeli warstwa szronu w zamrażarce przekracza 3 mm, zaleca się przeprowadzenie rozmrażania, ponieważ wzrasta zużycie energii.

- 1) Obróć pokrętko w położenie „0” (rys. 21)

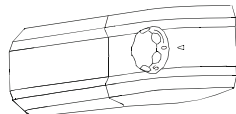
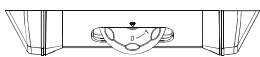

rys. 21

- 2) Odlącz przewód zasilający.
- 3) Wyjmij mrożonki i tymczasowo umieść je w chłodnym miejscu.
- 4) Pozostaw otwarte drzwi zamrażarki, aby przyspieszyć rozmrażanie.
- 5) Zbierz wodę gromadzącą się w dolnej części urządzenia
- 6) Osusz zamrażarkę.
- 7) Podłącz ponownie przewód zasilający i ustaw pokrętko termostatu w pożądanym położeniu.
- 8) Odczekaj chwilę i ponownie włóż mrożonki

#### OSTRZEŻENIE:

Należy absolutnie unikać używania otwartego ognia lub urządzeń elektrycznych, takich jak grzejniki, oczyszczacze parowe, świece, lampki oliwne itp. w celu przyspieszenia fazy rozmrażania. Nie skrobać nożem lub innym ostrym przedmiotem w celu usunięcia występującego szronu lub lodu. W przeciwnym razie można doprowadzić do uszkodzenia obwodu chłodzącego, z którego wyciek może spowodować pożar lub uszkodzenie wzroku

### Rozmrażanie komory zamrażarki

(Produkty z technologią bezszronową NO-FROST)

Rozmrażanie następuje automatycznie.

## KONSERWACJA I CZYSZCZENIE

### Oświetlenie (w zależności od modelu)

#### Wymiana żarówki

Aby wymienić żarówkę, ustaw pokrętko termostatu w położeniu 0 i odlącz przewód zasilający. Zdejmij osłonę (rys. 22), wymień ją żarówką o mocy analogicznej do wskazanej na osłonie.

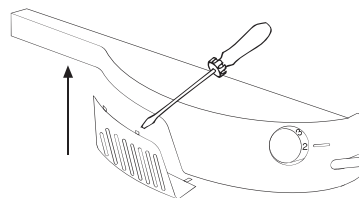

rys. 22

#### OSTRZEŻENIE:

- Żarówka dostarczana wraz z urządzeniem jest „żarówką specjalnego zastosowania”, nadającą się do użytku tylko z dostarczonym urządzeniem. „Żarówka specjalnego zastosowania” nie nadaje się do użytku w oświetleniu domowym.
- Nie należy dotykać żarówki, jeśli pozostaje ona włączona przez dłuższy okres, ponieważ może być bardzo gorąca.

#### Oświetlenie LED (jeśli jest)

Jeśli urządzenie jest wyposażone w diody LED, w przypadku ich wymiany prosimy skontaktować się z Serwisem Pomocy Technicznej. W porównaniu do tradycyjnych żarówek, diody LED są trwalsze i są przyjazne dla środowiska.

## CZYSZCZENIE

#### UWAGA:

- Przed każdą czynnością wyjmij wtyczkę lodówki z gniazdka, aby zapobiec porażeniu prądem.
- Nie wlewaj wody bezpośrednio na zewnątrz lub wewnątrz lodówki. Może to prowadzić do utleniania oraz uszkodzenia izolacji elektrycznej.

#### WAŻNA INFORMACJA:

Aby zapobiec pękaniu wewnętrznych powierzchni i części wykonanych z tworzyw sztucznych, postępuj zgodnie z następującymi sugestiami:

- Zetrzyj olej spożywczy przylegający do plastikowych komponentów.
- Części wewnętrzne i zewnętrzne oraz uszczelki można czyścić szmatką z ciepłą wodą i sodą oczyszczoną lub mydłem o neutralnym pH. Nie używać rozpuszczalników, amoniaku, wybielacza lub materiałów ściernych.
- Wyjąć z lodówki i drzwi wszelkie akcesoria, na przykład półki. Myć w ciepłej wodzie z mydłem. Splukać i osuszyć
- W tylnej części urządzenia może gromadzić się kurz, który można usunąć odkurzaczem, po wyłączeniu i odłączeniu urządzenia od gniazdka elektrycznego. To zapewnia większą efektywność energetyczną.

## OSZCZĘDNOŚĆ ENERGII

#### Aby uzyskać lepsze oszczędności energii, proponujemy:

- instalować urządzenie w dobrze wentylowanym pomieszczeniu, z dala od źródeł ciepła i nie narażać na bezpośrednie działanie promieni słonecznych;
- Należy unikać umieszczania gorących posiłków w lodówce, aby uniknąć wzrostu temperatury wewnątrz, powodując tym samym ciągłe działanie kompresora;
- unikać nadmiernego upychania żywności, aby zapewnić odpowiednią cyrkulację powietrza;
- rozmrażać urządzenie w przypadku występowania lodu (patrz ROZMRAŻANIE), aby ułatwić transfer zimnego powietrza;
- w przypadku braku zasilania energią elektryczną wskazane jest utrzymywanie zamkniętych drzwi lodówki;
- otwierać lub trzymać drzwi urządzenia otwarte możliwie najkrócej;
- unikać ustawiania termostatu na zbyt niską temperaturę;
- usuwać kurz gromadzący się w tylnej części urządzenia (patrz CZYSZCZENIE).
- Urządzenie typu Total no frost Audy (z wyświetlaczem na drzwiczkach): wyjmij wszystkie kosze znajdujące się w komorze zamrażarki.
- Urządzenie typu Total no frost (z wewnętrznym interfejsem użytkownika dla chłodziarki i pokrętkiem dla zamrażarki): wyjmij pozostałe kosze znajdujące się w komorze zamrażarki, ale dolną szufladę pozostaw na miejscu.
- Model w wersji Frost free: wyjmij pozostałe kosze znajdujące się w komorze zamrażarki, ale dolną szufladę pozostaw na miejscu.
- Wszystkie modele standardowe: wyjmij wszystkie szuflady znajdujące się w komorze zamrażarki.

## UNIKANIE WYSTĘPOWANIA HAŁASU

W trakcie pracy lodówka emituje zupełnie normalne odgłosy, takie jak:

- **BUCZENIE**, kompresor pracuje.
  - **POMRUKI, SZELESTY I SYCZENIE**, czynnik chłodniczy przepływa przez rurki.
  - **TYKANIE I KLIKNIĘCIA**, wyłączenie kompresora.
- Działania zmierzające do zmniejszenia hałasu spowodowanego drganiami:
- Urządzenie nie jest wyważone: Wyreguluj nóżki, aby wyrównać ruchomą część.
  - Pojemniki stykają się ze sobą: Unikaj stykania pojemników i odbiorników szkła.
  - Urządzenie styka się z innymi przedmiotami: Instaluj urządzenie zachowując odległość od innych mebli lub urządzeń elektrycznych.
  - Drganie szuflad, półek i koszy: Sprawdź prawidłową instalację akcesoriów wewnętrznych.

### UWAGA:

Gaz chłodniczy wytwarza hałas, nawet gdy kompresor pozostaje wyłączony – nie jest to wada, ale normalne działanie. Jeśli slychać dźwięk kliknięcia wewnątrz urządzenia, jest to normalna reakcja powodowana rozszerzaniem różnych materiałów.

## MOŻLIWOŚĆ ODWRÓCENIA MONTAŻU DRZWI

Drzwi urządzenia można odwrócić tak, aby umożliwić otwieranie w prawo lub w lewo, w zależności od potrzeby.

### UWAGA:

- Odwrócenie montażu drzwi musi wykonywać wykwalifikowany personel techniczny.
- Gwarancja nie obejmuje operacji odwrócenia montażu drzwi.

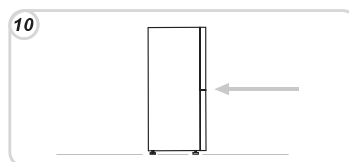
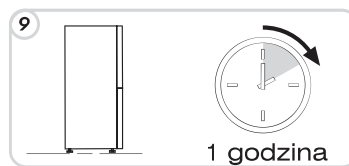
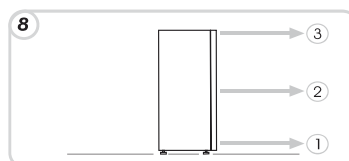
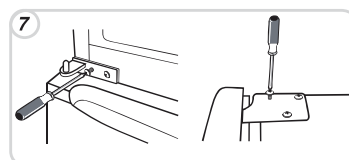
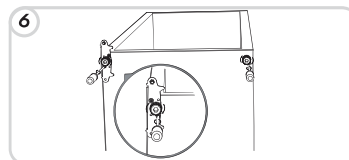
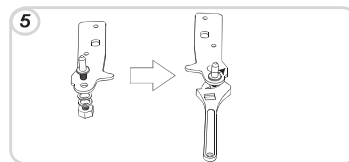
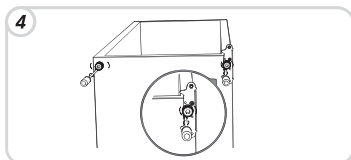
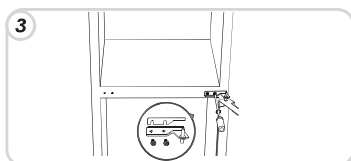
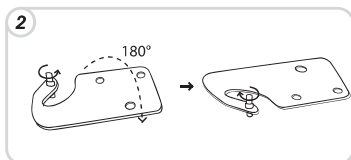
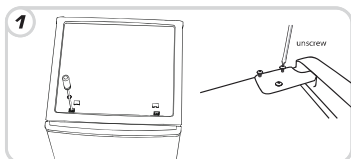

## ODWRACANIE DRZWI (elektroniczny)

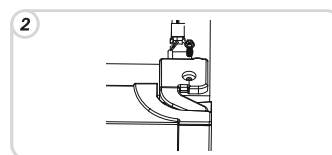
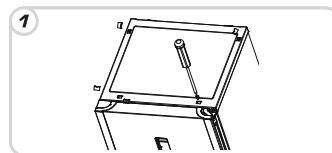

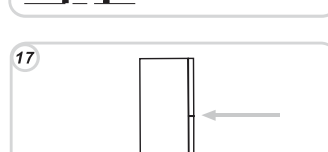
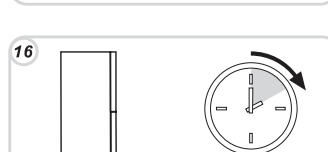
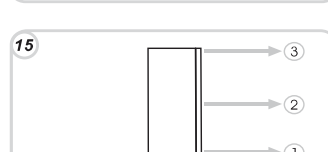
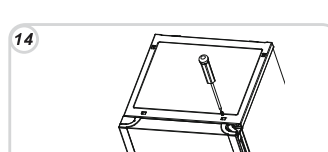
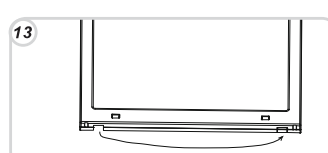
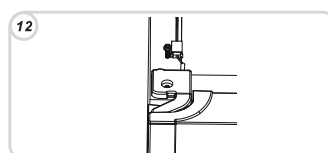
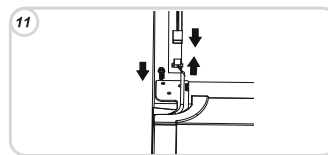
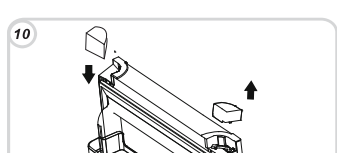
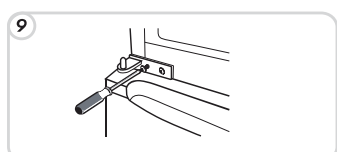
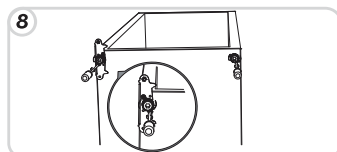
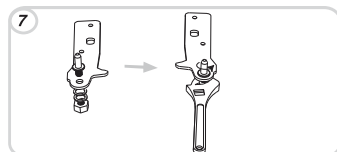
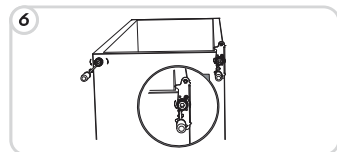
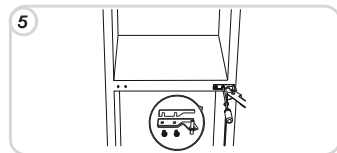
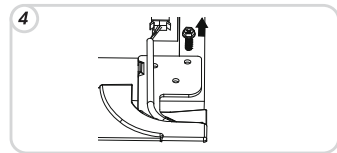
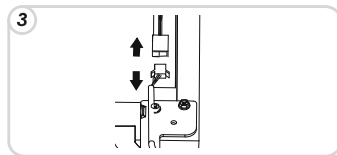

### ZAWIESZENIE UŻYTKOWANIA URZĄDZENIA

- Jeśli urządzenie nie będzie użytkowane przez długi okres:
- 1) Wyłącz urządzenie (patrz Działanie).
  - 2) Wyciągnij wtyczkę lub usuń urządzenie zabezpieczające.
  - 3) Oczyszczyć urządzenie
  - 4) Pozostaw otwarte drzwi urządzenia.

## ROZWIĄZYWANIE PROBLEMÓW

PROBLEMU	PRZYCZYNY	ROZWIĄZANIE
<b>Żarówka oświetlenia wewnętrznego nie świeci się.</b>	<ul style="list-style-type: none"> <li>• żarówka jest przepalona.</li> <li>• Brak zasilania energią elektryczną.</li> <li>• Przełącznik drzwiowy jest zablokowany</li> </ul>	<ul style="list-style-type: none"> <li>• Wymień żarówkę (patrz Oświetlenie).</li> <li>• Kabel zasilający jest podłączony nieprawidłowo</li> <li>• Sprawdź, czy urządzenie jest wyłączone. (patrz Regulacja temperatury).</li> <li>• Upewnij się, że w domu jest zasilanie energią elektryczną.</li> <li>• Sprawdź, czy jest włączone.</li> </ul>
<b>Lodówka i zamrażarka nie chłodzą w wystarczającym zakresie.</b>	<ul style="list-style-type: none"> <li>• Drzwi nie są zamknięte</li> <li>• Drzwi są często otwierane.</li> <li>• Błędne ustawienie temperatury.</li> <li>• Lodówka i zamrażarka są przepelnione</li> <li>• Temperatura otoczenia jest zbyt niska</li> <li>• Brak zasilania elektrycznego.</li> <li>• Tylna część urządzenia znajduje się zbyt blisko ściany.</li> </ul>	<ul style="list-style-type: none"> <li>• Sprawdź, czy drzwi i uszczelki zamykają się poprawnie.</li> <li>• Unikaj niepotrzebnego otwierania drzwi przez pewien czas.</li> <li>• Sprawdź położenie ustawienia pokrętła lub ustawienie temperatury, a jeśli jest to możliwe, zwiększ zakres schładzania (patrz Regulacja temperatury)</li> <li>• Odczekaj na ustabilizowanie się temperatury w lodówce lub zamrażarce.</li> <li>• Upewnij się, że temperatura otoczenia jest zgodna z wartością podaną na tabliczce znamionowej (patrz Instalacja).</li> <li>• Kabel zasilający jest podłączony nieprawidłowo</li> <li>• Sprawdź, czy urządzenie jest wyłączone (patrz Regulacja temperatury).</li> <li>• Upewnij się, że w domu jest zasilanie energią elektryczną.</li> <li>• Odsuń urządzenie od ściany (patrz Instalacja).</li> </ul>
<b>Żywność w lodówce zamarza.</b>	<ul style="list-style-type: none"> <li>• Błędne ustawienie temperatury.</li> <li>• Żywność styka się z tylną ścianą.</li> <li>• Zamrażanie zbyt dużej ilości świeżej żywności powoduje obniżenie temperatury w lodówce.</li> </ul>	<ul style="list-style-type: none"> <li>• Sprawdź położenie ustawienia pokrętła lub ustawienie temperatury (patrz Regulacja temperatury), a jeśli jest to możliwe, zmniejsz zakres schładzania</li> <li>• Odsuń żywność od tylnej ścianki lodówki.</li> <li>• Nie należy przekraczać maksymalnej ilości, która zostanie zamrożona (patrz Zamrażanie).</li> </ul>
<b>Dno komory lodówki jest mokre lub występują kropelki.</b>	<ul style="list-style-type: none"> <li>• Produkty, które nie są wyposażone w technologię bezszronową NoFrost: Rura odpływowa może być zatkana.</li> <li>• Normalne działanie lodówki.</li> </ul>	<ul style="list-style-type: none"> <li>• Oczyszczyć rurę odpływową patyczkiem lub podobnym przedmiotem, aby umożliwić odprowadzenie wody.</li> <li>• Nie jest to usterka (patrz Rozmrażanie).</li> </ul>
<b>Obecność kropli lub wody na tylnej ścianie lodówki.</b>	<ul style="list-style-type: none"> <li>• Brak cyrkulacji powietrza.</li> <li>• Zbyt duża wilgoć na warzywach i owocach.</li> </ul>	<ul style="list-style-type: none"> <li>• Upewnij się, że na półce szklanej na warzywa nie umieszczona jest żywność uniemożliwiająca cyrkulację powietrza.</li> <li>• Pakuj owoce i warzywa w materiały z tworzyw sztucznych, takie jak, na przykład, folie, worki lub pojemniki.</li> </ul>
<b>Obecność wody w szufladzie na warzywa</b>	<ul style="list-style-type: none"> <li>• Drzwi nie są zamknięte</li> <li>• Drzwi są często otwierane</li> <li>• Temperatura otoczenia jest bardzo wysoka.</li> <li>• Grubość warstwy szronu przekracza 3mm.</li> </ul>	<ul style="list-style-type: none"> <li>• Sprawdź, czy drzwi są zamknięte i czy uszczelki zamykają się prawidłowo</li> <li>• Należy unikać niepotrzebnego otwierania przez pewien czas</li> <li>• Upewnij się, że temperatura otoczenia jest zgodna z danymi na tabliczce znamionowej (patrz Instalacja)</li> <li>• Ustaw pokrętło termostatu na niską wartość / Ustaw na wyświetlaczu wyższą temperaturę.</li> <li>• Rozmroź urządzenie (patrz Rozmrażanie).</li> </ul>
<b>Silnik pracuje bez przerwy.</b>	<ul style="list-style-type: none"> <li>• Obecność skroplin w rurze odpływowej</li> </ul>	<ul style="list-style-type: none"> <li>• To jest normalne: temperatury są wysokie, aby zapobiegać kondensacji wilgoci w niektórych częściach.</li> </ul>
<b>Temperatura niektórych części zewnętrznych jest wysoka.</b>	<ul style="list-style-type: none"> <li>• Temperatura otoczenia poniżej klasy klimatycznej produktu. Kompresor włącza się rzadko</li> <li>• Drzwi zamrażarki nie są zamknięte</li> </ul>	<ul style="list-style-type: none"> <li>• Przesław urządzenie w cieplejsze miejsce lub ogrzej pomieszczenie.</li> <li>• Upewnij się, że drzwi są zamknięte, uszczelka zapewni prawidłowe uszczelnienie.</li> </ul>
<b>Mrożonki ulegają rozmrażaniu.</b>	<ul style="list-style-type: none"> <li>• Zbyt wilgotne otoczenie.</li> </ul>	<ul style="list-style-type: none"> <li>• Przesław urządzenie w mniej wilgotne miejsce</li> </ul>
<b>Kondensacja pary wodnej na zewnątrz.</b>		

- model urządzenia.
- numer serii.

**JEŚLI NIE ROZWIĄZESZ PROBLEMU, SKONTAKTUJ SIĘ Z PUNKTEM OBSŁUGI, PODAJĄC RODZAJ BŁĘDU WRAZ Z DANymi NA TABLICZCE ZNAMIONOWEJ TEGO URZĄDZENIA WEWNĄTRZ KOMORY LODÓWKI:**

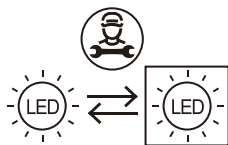

Wymienne (tylko LED) źródło światła możliwe tylko przez profesjonalistę

Ten produkt zawiera źródło światła o klasie efektywności energetycznej G.

#### GWARANCJI

Minimalny okres gwarancji: Kraje UE – 2 lata, Turcja – 3 lata, Wielka Brytania – rok, Rosja – rok, Szwecja – 3 lata, Serbia – 2 lata, Norwegia – 5 lat, Maroko – rok, Algieria – 6 miesięcy, Tunezja – gwarancja prawna nie jest wymagana

#### DOSTĘPNOŚĆ CZĘŚCI ZAMIENNYCH

Termostaty, czujniki temperatury, płytki obwodów drukowanych przez okres co najmniej siedmiu lat od wprowadzenia do obrotu ostatniego egzemplarza danego modelu  
klamki, zawiasy do drzwi, tace i koszyki przez okres co najmniej siedmiu lat oraz uszczelki drzwiowe przez okres co najmniej 10 lat od wprowadzenia do obrotu ostatniego egzemplarza danego modelu

Więcej informacji na temat produktu można znaleźć na stronie <https://eprel.ec.europa.eu/> lub zeskanować QR na etykiecie energetycznej dostarczonej z urządzeniem

Aby skontaktować się z pomocą techniczną, odwiedź naszą stronę internetową: <https://corporate.haier-europe.com/en/>. W sekcji „website” wybierz markę swojego produktu i swój kraj. Zostaniesz przekierowany na konkretną stronę internetową, na której znajdziesz numer telefonu i formularz do kontaktu z pomocą techniczną.

BEZPEČNOSTNÍ INFORMACE	155
INSTALACE	157
OBSLUHA	158
SKLADOVÁNÍ POTRAVIN	164
MRAŽENÍ	165
ODMRAZOVÁNÍ	166
ÚDRŽBA A ČIŠTĚNÍ	166
ÚSPORA ENERGIE	166
BĚŽNÉ PROVOZNÍ HLUKY	167
ZMĚNA SMĚRU OTVÍRÁNÍ DVÍŘEK	167
ODSTAVENÍ SPOTŘEBIČE	168
ODSTRANĚNÍ MOŽNÝCH PROBLÉMŮ	169

Děkujeme za koupi tohoto spotřebiče.

Před použitím chladničky si pozorně přečtěte tento návod k použití k maximálnímu využití jeho funkcí.

Odložte si návod a veškerou dokumentaci od spotřebiče na bezpečném místě pro případné použití v budoucnosti nebo pro případného dalšího majitele.

Tento spotřebič je určen výlučně pro použití v domácnosti nebo pro podobné použití jako jsou:

- zaměstnanecké kuchyně v prodejnách, kancelářích nebo jiném pracovním prostředí.

- na farmách, klienty hotelů, motelů a jiném podobném ubytovacím zařízení.

- v místech pro přípravu snídaně (B & B)

- pro caterigové služby a podobné využití mimo komerčního prostředí.

Tento spotřebič se musí používat ke skladování potravin, jakékoliv jiné použití je nesprávné a nebezpečné a výrobce nenese odpovědnost za poškození v případě nesprávného použití. Dbejte na záruční podmínky.

## BEZPEČNOSTNÍ INFORMACE

V chladničce je plynné chladivo (R600a: isobutan) a izolační plyn (cyklopentan), které jsou šetrné k životnímu prostředí, ale snadno se vznítí.

Abyste zabránili nebezpečným situacím, dodržujte následující pokyny:

- Před jakoukoliv manipulací se spotřebičem, odpojte kabel napájení od zásuvky.
- Systém chlazení umístěný za a uvnitř chladničky obsahuje chladivo. Proto zabraňte poškození potrubí.
- Pokud dojde k úniku chladiva, nedotýkejte se zásuvky a nepoužívejte otevřený oheň. Otevřete okno a vyvětrejte. Poté zavolejte servisní středisko a požádejte o opravu.
- Námrazu neškrábejte nožem nebo ostrými předměty. Mohlo by dojít k poškození okruhu chladiva a vyteklé chladivo může způsobit požár nebo poškození zraku.
- Neinstalujte spotřebič ve vlhkém, mastném nebo prašném prostředí, zabraňte působení přímých slunečních paprsků nebo vody.
- Neinstalujte spotřebič poblíž zdrojů tepla nebo hořlavých materiálů.
- Nepoužívejte prodlužovací kabely nebo adaptéry.
- Netahejte a neohýbejte kabel napájení, nedotýkejte se zásuvky mokřýma rukama.
- Vyhněte se poškození zástrčky nebo kabelu napájení; mohlo by dojít k úrazu elektrickým proudem nebo požáru.
- Doporučuje se udržovat zástrčku v čistotě. Nánosy prachu na zástrčce mohou způsobit požár.
- Nepoužívejte žádná mechanická zařízení pro urychlení procesu odmrazování.
- Pro urychlení procesu odmrazování v žádném případě nepoužívejte otevřený oheň nebo elektrická zařízení, jako jsou ohříváče nebo parní čističe, svíčky, olejové lampy a podobné.
- Nepoužívejte ani neukládejte hořlavé spreje, jako jsou barvy ve spreji, poblíž chladničky.

Mohlo by dojít k výbuchu nebo požáru.

- Uvnitř prostoru pro skladování potravin nepoužívejte elektrické spotřebiče, pokud se nejedná o spotřebiče doporučené výrobcem.
- Neskladujte hořlavé nebo vysoce těkavé látky, jako jsou ether, benzín, LPG, propan, spreje, lepidla, čistý alkohol atd. Tyto látky by mohly způsobit výbuch.
- V ledničce neskladujte léky nebo materiály určené pro výzkum. Pokud se má skladovat materiál, který vyžaduje přesné řízení teploty, může dojít k jeho znehodnocení nebo může dojít k nekontrolované reakci, což může znamenat riziko.
- Otvory pro ventilaci spotřebiče nebo skříně, ve které je spotřebič vestavěn, udržujte nezablokované.
- Na horní stranu spotřebiče nepokládejte předměty nebo nádoby s vodou.
- Chladničku neopravujte. Všechny opravy musí provádět pouze kvalifikovaný opravář.

Tento spotřebič může být používán dětmi ve věku od 8 let a lidmi s mentálními poruchami jedině pod dohledem zodpovědné osoby starší 18 let.

Tyto zodpovědné osoby jsou srozuměny s návodem k použití a bezpečným používáním tohoto spotřebiče. Údržba a čištění spotřebiče nesmí být prováděna dětmi bez dozoru dospělé osoby.

Otáčením ovladače termostatu proti směru hodinových ručiček zaznamenáte cvaknutí a dojde k vypnutí spotřebiče.

Zda je zásuvka kompatibilní se zástrčkou spotřebiče. Pokud tomu tak není, požádejte o výměnu zásuvky kvalifikovaného technika; nepoužívejte prodlužovací kabely ani mnohonásobné zásuvky.

- Po instalaci spotřebiče zajistěte, aby zůstaly přívodní kabel a zásuvka snadno přístupné.

Nedotýkejte se vnitřních částí mrazničky vlhkými nebo mokřými rukama, neboť to může způsobit „popálení“ mrazem.

Vyhnete se použití otevřeného ohně nebo elektrických spotřebičů, jako jsou ohřívače, parní čističe, svíčky, olejové lampy apod. k urychlení odmrazování. Neoškrabujte námrazu nožem ani ostrými předměty. Mohly byste poškodit chladicí okruh, vytečení kterého může způsobit požár nebo zranění očí.

Tento přístroj obsahuje UV zářič. Nedívejte se přímo do světelného zdroje.

u volně stojícího spotřebiče: „Tento chladicí spotřebič není určen k vestavění.“

#### Likvidace starého spotřebiče



Tento spotřebič je označen v souladu s Evropskou směrnicí 2012/19/EU o odpadních elektrických a elektronických zařízeních (OEEZ).

OEEZ obsahují jak znečišťující látky, které mohou způsobit negativní dopady na životní prostředí, tak základní komponenty, které mohou být znova použity. Proto je důležité věnovat těmto spotřebičům zvláštní pozornost při jejich likvidaci, aby byly

znečišťující látky řádně zlikvidovány a materiály, které mohou být znovu využity, byly zrecyklovány. Lidé hrají důležitou roli při zajištění toho, aby OEEZ nezpůsobily problémy v rámci životního prostředí. Je nutné dodržovat několik základních pravidel:

- s OEEZ by nemělo být nakládáno jako s domovním odpadem;
- OEEZ by měly být předány k likvidaci na příslušném sběrném místě obcí nebo registrovaných podniků.

V mnoha zemích lze při zakoupení nového spotřebiče vrátit starý spotřebič prodejci, pokud je zařízení ekvivalentního typu a funguje na stejném principu jako dodané zařízení. Tuto službu provádí prodejce zdarma.

### Dodržování

Umístěním značky **CE** na produkt deklaruje na vlastní zodpovědnost shodu se všemi požadavky EU týkajícími se bezpečnosti, zdraví a životního prostředí, které jsou zakotveny v legislativě a týkají se daného produktu.

### INSTALACE

#### VAROVÁNÍ:

- Neinstalujte tento spotřebič na vlhkém ani mokřem místě, neboť to může ovlivnit izolaci a způsobit netěsnosti. Také to může způsobit kondenzaci na vnějších stěnách spotřebiče.
- Neumísťujte spotřebič venku ani na místa, kde bude vystaven zdroj tepla nebo přímému slunečnímu záření. Spotřebič funguje správně v rozsahu teplot okolního prostředí podle tabulky:

—rozšířené mírné pásmo (SN): „Tento chladicí spotřebič je určen k používání při teplotách okolí od 10 °C do 32 °C.“;

—mírné pásmo (N): „Tento chladicí spotřebič je určen k používání při teplotách okolí od 16 °C do 32 °C.“;

—subtropické pásmo (ST): „Tento chladicí spotřebič je určen k používání při teplotách okolí od 16 °C do 38 °C.“;

—tropické pásmo (T): „Tento chladicí spotřebič je určen k používání při teplotách okolí od 16 °C do 43 °C.“;

(Viz výrobní štítek spotřebiče)

- Na spotřebič nestavte nádoby s tekutinami.

- Počkejte nejméně 3 hodiny po postavení spotřebiče, než jej uvedete do provozu.

1 Ujistěte se, zda dostatečný volný prostor kolem spotřebiče pro větrání. Obrázek (obr. 1) znázorňuje minimální požadované vzdálenosti pro instalaci spotřebiče.

Zachováním většího volného prostoru od stěny zajistíte snížení spotřeby elektrické energie. Použití spotřebiče v prostoru menším než je uvedený na obrázku níže (obr. 1) můžete způsobit nesprávný provoz, hluk a závady.

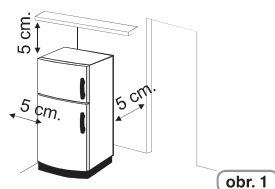

**2** Pokud je, instalujte distanční podložku od stěny do prostředku zadní strany spotřebiče. (obr. 2)

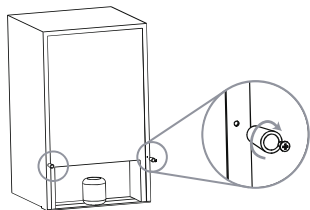

obr. 2

**3** Pomocí nožiček nastavte rovnováhu spotřebiče, abyste zabránili vibracím a hluku (obr. 3). Pokud je přední část vyšší než zadní, dvířka se snadněji zavírají.

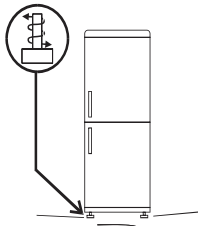

obr. 3

#### POZNÁMKA:

Pokud je váš spotřebič z nerezové oceli nebo s jiným speciálním povrchem, může být dodáván s ochrannou fólií na tomto povrchu. K odstranění této fólie nepoužívejte ostrých předmětů.

#### Připojení k elektrické síti

Po doručení postavte spotřebič vertikálně a počkejte nejméně 2 - 3 hodiny, než jej připojíte k elektrické síti. Před připojením zástrčky k síťové zásuvce se ujistěte:

- Zda je zásuvka uzemněná a v souladu s platnými předpisy.
- Zda zásuvka snese maximální proudovou zátěž spotřebiče, podle údajů na výrobním štítku spotřebiče.
- Zda je napájecí napětí v rozsahu uvedeném na výrobním štítku spotřebiče.
- Přívodní kabel nestlačujte ani nepřiskřípněte.
- Kabel pravidelně kontrolujte a v případě potřeby jej musí vyměnit kvalifikovaný technik.
- Výrobce nenese žádnou odpovědnost v případě nedodržení bezpečnostních pokynů.

#### Uvedení spotřebiče do provozu

Odstraňte veškeré obalové materiály ze spotřebiče a vyčistěte jej roztokem čisté vody a jedlé sody nebo neutrálním mycím prostředkem. Po instalaci počkejte 2 - 3 hodiny pro stabilizaci spotřebiče na běžnou provozní teplotu, než vložíte čerstvé nebo mražené potraviny. V případě odpojení přívodního kabelu počkejte nejméně pět minut, než jej opět připojíte. Nyní je spotřebič připravený k použití.

#### OBSLUHA

##### Zapnutí/Vypnutí

(s vnitřním otočným knoflíkem)

• Termostat k ovládání spotřebiče se nachází uvnitř chladicího prostoru (obr. 4). Otočte ovladačem termostatu za pozici „0“. Po otevření dvířek se rozsvítí osvětlení. Otočením ovladače na pozici „0“ spotřebič zcela vypnete.

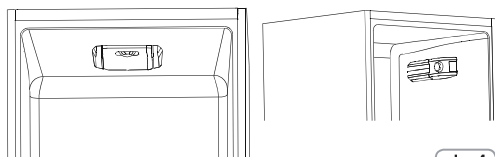

obr. 4

#### Nastavení teploty (bez displeje)

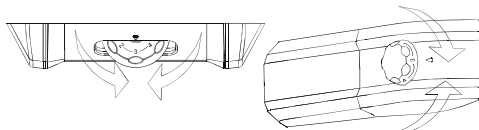

obr. 5

- Nastavení teplot obou prostorů se ovládá otočením ovladače termostatu (obr. 5).
- Zvolte požadovanou teplotu:
- Pro nižší teplotu v chladničce a mrazničce otočte ovladač směrem k MAX\*\*.
- Pro vyšší teploty chladničky a mrazničky nastavte ovladač směrem k 0.

#### Vnitřní ventilátor chladničky (pokud se v modelu nachází)

Ventilátor je automaticky přednastaven jako vypnutý - OFF. Pro zapnutí ventilátoru stiskněte tlačítko (obrázek 6) Pro optimalizaci spotřeby energie je doporučeno zapínat vnitřní ventilátor pouze v případě, že okolní teplota přesahuje 28/30°C.

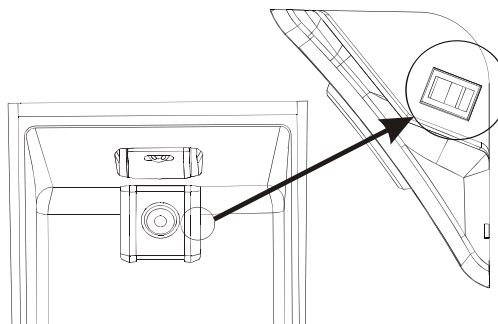

obr. 6

#### LED UVA světa (pokud je)

LED UVA světa aktivují titanový filtr, který produkuje fotokatalyckou reakci, která zničí bakterie ve vzduchu uvnitř chladničky.

Tato reakce funguje, když jsou dveře chladničky zavěněné, aby se zabránilo úniku čistěného vzduchu.

U produktů s ventilátorem (statické a Frost Free) je filtr zabudovaný ve SKY ventilátoru a funguje vždy, když je kompresor zapnutý.

V Total No Frost produktech je filtr zabudovaný v přihrádce SKY a funguje vždy, když je kompresor zapnutý.

Filter je trvalý, a proto ho není nutné měnit.

Antibakteriální systém musí být vypnutý během zkoušky spotřeby energie.

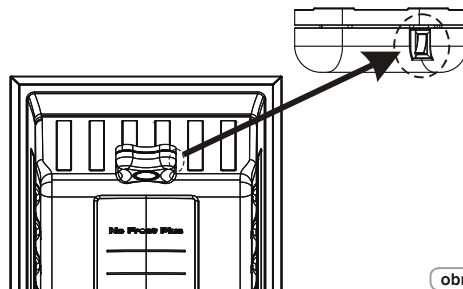

obr. 7

## Zapnutí a vypnutí

(s vnitřním uživatelským rozhraním a NFC)

Ovládací panel

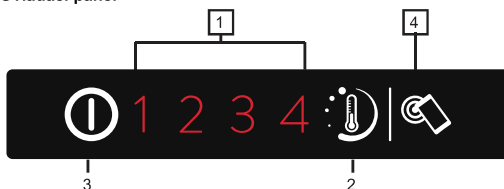

Obr. 8

1. Indikátor teploty
2. Ovládání teploty
3. Vypínač
4. Klíč Smart Touch

### Zapnutí spotřebiče

Zapojte spotřebič do zásuvky. Pokud nesvítil žádný indikátor teploty, stiskněte vypínač (3) na 1 sekundu. Po uvolnění vypínače (3) se rozsvítí kontrolka teploty a spotřebič vydá pípnutí.

### Vypnutí spotřebiče

Stiskněte vypínač (3) na 1 sekundu. Po uvolnění vypínače kontrolka teploty zhasne a spotřebič vydá pípnutí. Pokud dojde k výpadku napájení, po obnovení napájení se spotřebič zapne a použije naposledy uložené nastavení.

## Nastavení teploty

Stiskněte a přidržte tlačítko nastavení teploty, dokud nedosáhnete požadované úrovně, kde 1 je nejvyšší teplota a 4 je nejnižší teplota. Za normálních okolností doporučujeme použít prostřední nastavení (úroveň 2).

Zapnutí/Vypnutí 1 2 3 4  
Stiskněte tlačítko (2) po dobu 2 sekundy. Změní se úroveň teploty.

Zapnutí/Vypnutí 1 2 3 4

### Nabídka rozšířeného nastavení

Použijte tuto nabídku pro nastavení prostřední úrovně.

Zapnutí/Vypnutí 1 2 3 4  
Stiskněte tlačítko (2) po dobu delší než 2 sekundy. Po uvolnění tlačítka bude kontrolka 2 blikat.

Zapnutí/Vypnutí 1 2 3 4  
Při dalším stisknutí tlačítka (2) po dobu kratší než 2 sekundy bude nastavena prostřední úroveň. Tato funkce se opakuje v cyklu pokaždé, když stisknete tlačítko.

Zapnutí/Vypnutí 1 2 3 4

Zapnutí/Vypnutí 1 2 3 4

Pokud nestisknete tlačítko (2) po dobu delší než 5 sekund, nastavení bude uloženo.

Nastavení úrovně teploty v rozšířeném nastavení se mění od nejvyšší teploty po nejnižší, tzn. 2/2. 1/2.3/2.4. To znamená, že pro každou hlavní úroveň jsou 4 nižší úrovně.

### Výstraha otevřených dveří:

Pokud jsou dveře otevřeny po dobu delší než 90 sekund, ozve se zvuková výstraha. Pokud ji chcete vypnout, stačí zavřít dveře nebo stisknout tlačítko 2.

## SMART TOUCH

Tento spotřebič je vybaven technologií **Smart Touch**, která vám pomáhá spotřebič ovládat přes aplikaci, chytrým telefonem s operačním systémem Android a vybaveným funkcí NFC (Near Field Communication).

- Stáhněte si do chytrého telefonu aplikaci **Candy simply-Fi**.

Aplikace **Candy simply-Fi** funguje na zařízeních s operačním systémem Android a iOS pro tablety a chytré telefony. Nicméně můžete komunikovat se spotřebičem a využívat potenciál nabízený Smart Touch pouze z chytrých telefonů s operačním systémem Android a vybavených funkcí NFC podle následujícího funkčního schématu:

Chytrý telefon Android s technologií NFC	Interakce se spotřebičem + obsah
Chytrý telefon Android bez technologie NFC	Pouze obsah
Tablet Android	Pouze obsah
Apple iPhone	Pouze obsah
Apple iPad	Pouze obsah

## FUNKCE

Hlavní funkce dostupné při používání aplikace jsou:

- **Fine Temperature Level Setting** – pro nastavení teploty po mezistupních (0,5; 1; 1,5; 2; 2,5; 3; 3,5; 4; 4,5)
- **Smart Boost** – aktivace přídavného chlazení pro rychlé vychlazení chladničky a mrazničky..
- **Eco Mode** – automaticky nastaví celou ledničku na úroveň 2 (+5°, -18°)
- **My Statistic** – statistiky chlazení a typy pro účinnější využívání spotřebiče.
- **Smart Care** – přímý odkaz na uživatelskou příručku a nápovědu online.

Procházením aplikací v režimu DEMO poznáte všechny podrobnosti funkcí Smart Touch nebo přejděte na: [www.candysmarttouch.com](http://www.candysmarttouch.com)

## JAK POUŽÍVAT SMART TOUCH

### PRVNÍ POUŽITÍ – registrace spotřebiče

- Na svém chytrém telefonu přejděte na nabídku „Nastavení“ a v nabídce „Bezdrátové připojení sítě“ aktivujte funkci NFC.

V závislosti na modelu chytrého telefonu a verzi operačního systému Android může být postup aktivace funkce NFC různý. Podrobnosti naleznete v příručce chytrého telefonu.

- Stisknutím na 2 sekundy zapnete tlačítko **Smart Touch** na uživatelském rozhraní. Tím se aktivuje anténa NFC na Sky Led. Rozsvítí se značka **Smart Touch**.



- Spustěte aplikaci, vytvořte si profil a registrujte spotřebič podle pokynů na displeji telefonu nebo podle „Stručné příručky“ na spotřebiči.

Další informace, často kladené dotazy a video pro snadnou registraci jsou dostupné na: [www.candysmarttouch.com/how-to](http://www.candysmarttouch.com/how-to)

#### DALŠÍ POUŽITÍ – běžné použití

- Pokaždé, když chcete obsluhovat spotřebič pomocí aplikace, musíte nejprve zapnout režim **Smart Touch** zapnutím tlačítka **Smart Touch**.
- Zkontrolujte, že jste odemkli telefon (přepnutí z pohotovostního režimu) a že jste aktivovali funkci NFC. Poté proveďte výše uvedené kroky.
- Pokud chcete aktivovat funkci (např. Smart Boost), vyberte ji v aplikaci.
- Postupujte podle pokynů na displeji telefonu a **DRŽTE TELEFON** na logu **Smart Touch** na Sky Led po dobu používání aplikace.

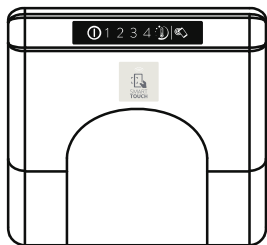

obr.9

Umístěte chytrý telefon tak, aby anténa NFC na zadní straně byla u loga Smart Touch na spotřebiči (podle níže uvedeného obrázku).

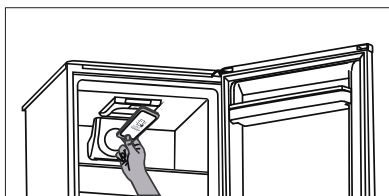

Pokud neznáte umístění své antény NFC, pomalu kruhovým pohybem pohybujte chytrým telefonem nad logem Smart Touch, dokud aplikace nepotvrdí připojení. Aby byl přenos dat úspěšný, je důležité **UDRŽOVAT CHYTRÝ TELEFON NA OVLÁDACÍM PANEĚLU NĚKOLIK SEKUND, DOKUD PROBÍHÁ PROCEDURA**; zpráva na zařízení vás bude informovat o správném výsledku a řekne vám, kdy můžete chytrý telefon oddálit.

**Tlustá pouzdra nebo kovové nálepky na chytrém telefonu mohou ovlivnit nebo bránit přenosu dat mezi spotřebičem a chytrým telefonem. V případě potřeby je odstraňte.**

Výměna některých součástí chytrého telefonu (např. zadní kryt, baterie atd.) za neoriginální součásti může způsobit odstranění antény NFC a bránit tak funkci aplikace.

**Správa a ovládání spotřebiče přes aplikaci je možná pouze „z malé vzdálenosti“: to znamená že není možné provádět dálkové ovládání (např. z jiné místnosti, mimo budovu).**

#### Zapnutí a vypnutí

(s vnitřním uživatelským rozhraním pro chladničku a knoflíkovým ovladačem pro mrazničku)

#### Uživatelské rozhraní

##### 1. Nastavovací panel:

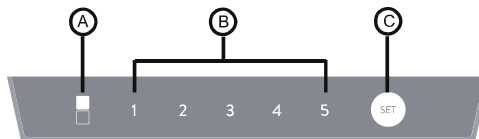

obr.10

##### 2. TLAČÍTKO NASTAVENÍ C

Stiskněte toto tlačítko k nastavení provozní teploty chladničky a zvolte režim Super.

##### 3. FUNKCE DISPLEJE

A) Super mrazení: Svítící LED znamená spuštění super mrazení. V opačném případě je mrazení vypnuté.

B) nastavení teploty chladicího oddílu. Číslo, pod kterým LED svítí, je vždy teplota nastavení.

##### 4. PROVOZNÍ PODMÍNKY

Po zapnutí se všechny kontrolky LED na panelu na 1 vteřinu rozsvítí a spotřebič poběží se stejným nastavením (režim a teplota), na které byl naposledy nastaven. Pokud je zapnut poprvé, spustí se s výchozím nastavením.

##### 5. Super mrazení

1) Zapněte režim Super mrazení

Chcete-li zmrazit potraviny v krátkém čase, můžete použít režim Super mrazení.

Stiskněte tlačítko C na déle než 3 vteřiny k aktivaci režimu Super mrazení. Levá LED se rozsvítí.

2) Ukončení režimu Super mrazení

Režim Super mrazení ukončíte takto:

- Stiskněte tlačítko C na déle než 3 vteřiny k výběru jiného nastavení.
- Doba chodu v režimu Super mrazení je delší než 50 hodin.

3) Spotřebič bude běžet s nastavením vybraným před výběrem režimu Super mrazení. Levá LED zhasne.

4) V režimu Super mrazení nelze změnit nastavení teploty chladničky stisknutím tlačítka C. Při pokusu o změnu bude levá LED blikat po dobu 3 vteřin, aby vás upozornila na nesprávné fungování.

##### 6. Nastavení teploty chladicího oddílu

V jiném režimu, než je režim Super mrazení opakovaně stiskněte tlačítko C; nastavení teploty bude měnit v kruhu "2°C, 3°C, 4°C, 6°C, 8°C". Pokud stisknete jednou, teplota se změní jednou; číslo, pod kterým LED svítí, je vždy teplota nastavení.

### Užitečné rady:

Pro výběr nastavení teploty chladničky se řiďte níže uvedenou tabulkou.

Okolní teplota	Doporučená teplota
Léto (>32°C)	4°C, 6°C, 8°C
Normální	4°C
Zima (<13°C)	2°C, 3°C, 4°C

### 7. Funkce paměti po vypnutí napájení

Nastavení v okamžiku, kdy se vypne napájení, se uloží do paměti a spotřebič po obnovení napájení znovu začne automaticky běžet s takovým nastavením, jaké bylo v okamžiku vypnutí napájení.

### 8. Funkce ochrany zpoždění

Přístroj má funkci, která zajišťuje zpoždění pro spuštění kompresoru po zastavení, a tím ho chrání. Doba od zastávky kompresoru do dalšího startu kompresoru musí být alespoň 5 minut.

### 9. Jak odstranit závadu

1). Pokud je vadné teplotní čidlo chladničky, kontrolka LED pod číslem 2 bude blikat nepřetržitě.

2). Pokud je vadné čidlo odmrazování, kontrolka LED pod číslem 3 bude blikat nepřetržitě.

3). Pokud je vadné čidlo okolní teploty, kontrolka LED pod číslem 4 bude blikat nepřetržitě.

4). Pokud je vadná komunikace mezi uživatelským rozhraním a základní deskou, všechny kontrolky LED budou blikat nepřetržitě.

### 10. Ovladač teploty pro mrazicí oddíl

#### 1). Ovladač nastavení teploty mrazničky:

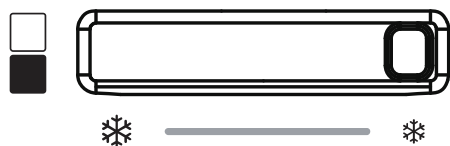

obr.11

#### 2). Nastavení teploty mrazničky

Mrazicí teplota může být nastavena změnou ovladače, tím se změní cirkulace vzduchu mezi mrazničkou a chladničkou.

#### 3). Seřízení teploty mrazničky

a) Teplotu mrazicího oddílu je možné seřít pomocí ovladače; teplota postupně stoupá, když knoflíkovým ovladačem otáčíte zleva doprava.

b) Když knoflíkem úplně otočíte doprava, proudění vzduchu z mrazničky do chladničky se zvýší na maximální úroveň; teplota mrazničky se zvýší. Používejte proto tento režim pouze tehdy, když je mraznička prázdná nebo je v ní málo potravin.

c) Když knoflíkem úplně otočíte doleva, proudění vzduchu z mrazničky do chladničky klesne na minimální úroveň a teplota mrazničky klesne. Používejte proto tento režim pouze tehdy, když je mraznička plná potravin. Tento režim trvá max. 8 hodin.

d) Doporučujeme proto uživateli otočit knoflíkový ovladač za normálních podmínek do střední polohy, uživatel ale nastavit teplotní rozsah také podle množství vložených potravin.

Tato verze modelu není vybavena žádným nastavením na rozhraní k zapnutí nebo vypnutí spotřebiče. Jediným způsobem, jak zapnout / vypnout spotřebič, je vytáhnout nebo zasunout zástrčku do zásuvky.

### Displej zapnutí/vypnutí (s digitálním externí uživatelské rozhraní)

#### Pohotovostní režim spotřebiče:

K vypnutí TOTAL NO FROST spotřebičů zvolte funkci mrazicího prostoru tlačítkem MODE a pomocí šipek 7-8 zobrazte symbol -. Pro ostatní spotřebiče zvolte funkci chladničky tlačítkem MODE a šipkami 7- 8 zobrazte symbol -.

#### Poznámka:

Spotřebič zůstane napájen až od odpojení přírodního kabelu.

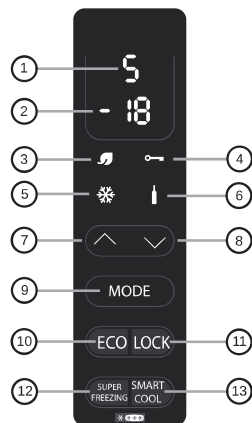

obr.12

### Nastavení teploty (s displejem)

Předvolená hodnota je: +5 (rozsah +1 ++7) pro chladničku a -18 (rozsah -16 ÷ -22) pro mrazničku.

Po vypnutí na delší dobu se spotřebič zapne na dříve nastavené teplotě.

#### • Funkce MODE (režim) 9

Stisknutím tlačítka Mode lze nastavit teplotu chladničky a mrazničky.

#### Chladnička

Stisknutím tlačítka Mode jednou můžete nastavit teplotu chladničky. Lze nastavit požadovanou teplotu pomocí šipek 7, 8. Pozice 1: nejchladnější nastavení; pozice 7 nejteplejší nastavení. Pokud je spotřebič typu Total No Frost, po zobrazení 1 se zobrazí H (Dovolená).

## Mraznička

Stisknutím tlačítka Mode dvakrát můžete nastavit požadovanou teplotu mrazničky: -16, vyšší teplota, -22, nižší teplota; zvolte požadovanou hodnotu a počkejte 3 sekundy, teplota je nastavená.

### • Funkce ECO (10) / (3)

Aktivací této funkce spotřebič optimalizuje spotřebu elektrické energie automatickým nastavením ideální teploty k zajištění ochrany potravin s nejnižší spotřebou energie.

K vypnutí funkce Eco stiskněte opět tlačítko.

### • Funkce LOCK (uzamčení) (11) / (4)

Stisknutím tlačítka Lock se aktivuje zámek tlačítek (veškeré příkazy jsou ignorované). K deaktivaci stiskněte opět tlačítko Lock.

### • Funkce SUPER FREEZING (supermrazení) (12) / (5)

K zamrazení velkého množství potravin doporučujeme aktivaci funkce Super Freezing. K aktivaci funkce stiskněte tlačítko Super Freezing. Tato funkce se aktivuje na 26 až 34 hodin (v závislosti od modelu). Funkce se automaticky deaktivuje nebo ji můžete deaktivovat opětovným stisknutím tlačítka Super Freezing.

Super Freezing funkce nemůže být aktivována s funkcí ECO aktivní.

### • Funkce SMART COOL/ICED DRINK (chlazení nápojů) (13) / (6)

K rychlému zchlazení nápojů vložte láhve do mrazicího prostoru a aktivujte funkci stisknutím tlačítka smart cool/iced drink.

Spustí se odpočítávání 30 minut, po kterém zní 15" akustický signál oznamující, že láhev dosáhla ideální teploty. Funkci můžete vypnout opětovným stisknutím tlačítka.

## Displej zapnutí/vypnutí

(s digitálním externím uživatelským rozhraním a WIFI)

### Pohotovostní režim spotřebiče:

K vypnutí TOTAL NO FROST spotřebičů zvolte funkci mrazicího prostoru tlačítkem MODE a pomocí šipek 7-8 zobrazte symbol -. Pro ostatní spotřebiče zvolte funkci chladničky tlačítkem MODE a šipkami 7- 8 zobrazte symbol -.

### Poznámka:

Spotřebič zůstane napájen až od odpojení přívodního kabelu.

**Použití Wi-Fi:** Aby nedošlo k náhodnému zapnutí, není možné zapnout pohotovostní režim vzdáleně přes aplikaci, protože by mohlo dojít ke zkažení potravin. Nicméně můžete tuto funkci zablokovat zmáčknutím tlačítka "Wake-Up", aby se chladnička vrátila na ECO teplotu do 24 hodin a byla připravena, když se vrátíte domů.

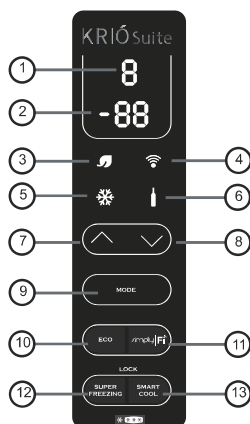

obr.13

## Nastavení teploty (s displejem)

Předvolená hodnota je: +5 (rozsah +1 ++7) pro chladničku a -18 (rozsah -16 ÷-22) pro mrazničku.

Po vypnutí na delší dobu se spotřebič zapne na dříve nastavené teplotě.

### • Funkce MODE (režim) (9)

Stisknutím tlačítka Mode lze nastavit teplotu chladničky a mrazničky.

## Chladnička

Stisknutím tlačítka Mode jednou můžete nastavit teplotu chladničky.

Lze nastavit požadovanou teplotu pomocí šipek 7, 8. Pozice 1: nejméně chladnější nastavení; pozice 7 nejteplejší nastavení. Pokud je spotřebič typu Total No Frost, po zobrazení 1 se zobrazí H (Dovolená).

## Mraznička

Stisknutím tlačítka Mode dvakrát můžete nastavit požadovanou teplotu mrazničky: -16, vyšší teplota, -22, nižší teplota; zvolte požadovanou hodnotu a počkejte 3 sekundy, teplota je nastavená.

### • Funkce ECO (10) / (3)

Aktivací této funkce spotřebič optimalizuje spotřebu elektrické energie automatickým nastavením ideální teploty k zajištění ochrany potravin s nejnižší spotřebou energie.

K vypnutí funkce Eco stiskněte opět tlačítko.

**Použití Wi-Fi:** Můžete zapnout/vypnout tuto funkci vzdáleně stisknutím tlačítka "Eco Mode" v aplikaci.

### • Funkce WIFI (11) / (4)

Chcete-li používat spotřebič v režimu Wi-Fi, spotřebič zapněte a počkejte, dokud neskončí odpočítávání od t9...do...t1, pak stiskněte tlačítko "Simply-fy", dokud se nezobrazí symbol Wi-Fi a nezačne blikat 3 sekundy s 1-sekundovým zhasnutím. Pokud se Wi-Fi připojení se zařízením nezdaří do 5 minut, Wi-Fi se vypne. Pokud je to nutné, stisknutím tlačítka Simply-fy opět rozsvítíte symbol. Tento symbol bude blikat v cyklech 1 sekunda zapnuté a 1 sekunda vypnuté. Po připojení k routeru zůstane symbol Wi-Fi svítit. Pokud není připojení k routeru, Wi-Fi symbol zůstane blikat 3 sekundy s 1-sekundovou pauzou.

## Resetování

Pokud není k dispozici Wi-Fi připojení se spotřebičem, vyměňte router nebo může být nutný zásah servisu nebo resetování zařízení. Funkce resetování restartuje proces připojení Wi-Fi. K resetování Wi-Fi připojení podržte stisknuté tlačítko " " na 5 sekund, displej zobrazí "rr". Wi-Fi symbol bude blikat v intervalu 1 sekundy pro zobrazení, že Wi-Fi připojení bylo resetované. Pokud se ani po resetování nezdaří Wi-Fi připojení do 5 minut, Wi-Fi se vypne. Pokud je to nutné, stiskněte tlačítko Simply-fy/Wizard pro opětovné rozsvícení symbolu. Tento symbol bude blikat v 1-sekundové frekvenci. Nastavení z displeje produktu lze upravit přes web aplikaci a naopak, zařízení si uchová poslední změny provedené podle data objednávky.

• **Funkce SUPER FREEZING (supermrazení)** 12 / 5

K zamrazení velkého množství potravin doporučujeme aktivaci funkce Super Freezing. K aktivaci funkce stiskněte tlačítko Super Freezing. Tato funkce se aktivuje na 26 až 34 hodin (v závislosti od modelu). Funkce se automaticky deaktivuje nebo ji můžete deaktivovat opětovným stisknutím tlačítka Super Freezing.

Super Freezing funkce nemůže být aktivována s funkcí ECO aktivní.

**Použití Wi-Fi:** Můžete zapnout/vypnout tuto funkci vzdáleně stisknutím tlačítka "Super Freezing" v aplikaci.

• **Funkce SMART COOL/ICED DRINK (chlazení nápojů)** 13 / 6

K rychlému chlazení nápojů vložte láhve do mrazicího prostoru a aktivujte funkci stisknutím tlačítka smart cool/iced drink.

Spustí se odpočítávání 30 minut, po kterém zní 15" akustický signál oznamující, že láhev dosáhla ideální teploty. Funkci můžete vypnout opětovným stisknutím tlačítka.

**Použití Wi-Fi:** Můžete zapnout/vypnout tuto funkci vzdáleně stisknutím tlačítka "Smart Cool" v aplikaci. Aplikace Vás upozorní, až bude nápoj vychlazen.

• **Funkce HOLIDAY (dovolená)** (pouze u modelů TOTAL NO FROST)

V případě dlouhodobější nepřítomnosti můžete využít funkce Holiday. Tato funkce umožňuje vypnutí chladicího prostoru, mrazicí prostor zůstane dále zapnutý. Vyjměte veškeré pokrmy z chladicího prostoru před použitím této funkce. K aktivaci funkce viz funkci Mode (režim). K deaktivaci funkce nastavte opět teplotu chladicího prostoru.

**Použití Wi-Fi:** Aby nedošlo k náhodnému zapnutí, není možné zapnout funkci Holiday vzdáleně přes aplikaci, protože by mohlo dojít ke zkažení potravin.

Nicméně můžete tuto funkci zablokovat zmáčknutím tlačítka "Fresh Back", aby se chladnička vrátila na ECO teplotu do 24 hodin a byla připravena, když se vrátíte domů.

• **Funkce zamknutí**

Zmáčknutím tlačítek 12 a 13 současně aktivujete funkci zamknutí (jakákoliv jiná kombinace je neplatná). Pro vypnutí funkce zamknutí zmáčkněte opět tlačítka 12 a 13 současně. Když bude funkce zamknutí aktivní, pokaždé když zmáčknete jakékoliv tlačítko, objeví se na displeji LO.

**Použití Wi-Fi:** Můžete zapnout/vypnout tuto funkci vzdáleně stisknutím tlačítka "Display Lock" v aplikaci.

• **Alarm otevřených dveří**

Pokud zůstanou dveřka otevřená déle než jednu minutu, zazní akustický signál. Stisknutím tlačítka **MODE** jej můžete vypnout.

**Použití Wi-Fi:** Aplikace Vás upozorní zvukovým signálem.

• **Nastavení modemu**

Zkontrolujte, zda nastavení modemu jsou podle uvedených níže (přístup přes návod k obsluze výrobce), v opačném případě může nastat výpadek signálu.

Parameter	Specifications
Frequency	2,402 ~ 2,480 MHz
Modulation	802.11b compatibility: DSSS (CCK-11, CCK-5.5, DQPSK-2 and DBPSK-1) 802.11g: OFDM (default)
Channel intervals	5 MHz
Channels	1-14
Transmission rate (over the air)	1-11 Mbps for 802.11b 6-54 Mbps for 802.11g
Receive sensitivity	-83 dBm typical
Output level (Class1)	0 to +12 dBm (software configurable)



**CANDY SIMPLY-FI:**

Pro podrobnější informace o ZPŮSOBU PŘIPOJENÍ vašeho simply-Fi spotřebiče a ZPŮSOBU POUŽITÍ nejlepší způsobem navštivte stránku <http://www.candy简单地fi.com> nebo navštivte příslušnou webstránku zákaznického servisu simply-Fi <http://简单地fiservice.candy-hoover.com>

**Displej zapnutí/vypnutí**  
(s LED externího uživatelského rozhraní)

**Použití ovládacího panelu**

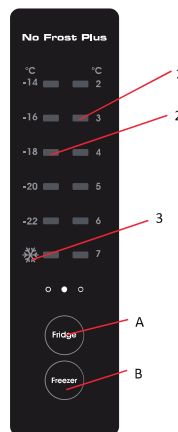

obr.14

**1.1. Používání tlačítek**

- A. Ovladač teploty pro chladicí oddíl
- B. Ovladač teploty pro mrazicí oddíl

**1.2 DISPLEJ LED**

- 1. Teplota chladicího oddílu
- 2. Teplota mrazicího oddílu
- 3. Režim Super mrazení

**2.0 PROVOZNÍ PODMÍNKY**

- a. Po zapnutí se ovládací panel na 100 % rozsvítí na dobu 3 sekund a spotřebič poběží se stejným nastavením (režim a teplota), na které byl naposledy stisknutím tlačítka se systém automaticky uzamkne. Po zamknutí zhasne osvětlení panelu 30 sekund po posledním stisknutí tlačítka.
- b. Obě přednastavené teploty chladničky a mrazničky se zobrazí na displeji.



## 2.1 DISPLEJ

- 2.1.1 Po otevření dveří chladničky či mrazničky bude panel svítit po dobu 2 minut. (je snímán signál jedné dveří)
- 2.1.2 Panel bude svítit po jakémkoli stisku tlačítek, zatímco osvětlení zhasne 2 minuty po posledním postupu.
- 2.1.3 Displej v normálním provozu  
Displej teploty chladicího oddílu: Udávající teplotu aktuálního nastavení.  
Displej teploty mrazicího oddílu: Udávající teplotu aktuálního nastavení.

## 3.0 VYSVĚTLENÍ TLAČÍTKA

### 3.1 Regulace teploty v chladicím oddílu

Po stisknutí tlačítka "chladnička" pro vstup do režimu teploty chladničky, nastavená teplota chladicího oddílu bliká. Stiskem tlačítka "chladnička" se bude postupně teplota měnit v kruhu "2", "3 °C, 4 °C, 5 °C, 6 °C a 7 °C", a potom 5minutové blikání oznámí dosažení vybrané teploty.

### 3.2 Regulace teploty v mrazicím oddílu

Po stisknutí tlačítka "mraznička" pro vstup do režimu teploty mrazničky nastavená teplota mrazicího oddílu bliká. Stiskem tlačítka "mraznička" se bude postupně teplota měnit v kruhu "-14°C, -16°C, -18°C, -20°C, -22°C, Super mrazení (symbol vločky), a potom 5minutové blikání oznámí dosažení vybrané teploty.

### 3.3 Super mrazení

Jak je popsáno v bodě 3.2, po vybrání Super mrazení a 5minutovém blikání signalizační LED přejde spotřebič do režimu Super mrazení.

Po výběru režimu Super mrazení,

- pokud spotřebič odmrazuje, spotřebič nejprve dokončí proces odmrazování, pak přejde do režimu Super mrazení.
- V případě, že odstup od posledního odmrazování při volbě Super mrazení je více než 12 hodin, spustí spotřebič proces odmrazování bezprostředně před přechodem do režimu Super mrazení, pokud ne, spotřebič přejde do režimu Super mrazení přímo.

Během režimu Super mrazení

- je nastavení teploty mrazicího oddílu -25 °C a spotřebič bude běžet podle pravidel řízení pro mrazicí oddíl.
- Chladicí nebo mrazicí oddíl se budou řídit vlastními pravidly řízení pro regulaci teploty.
- Během režimu Super mrazení, v případě vypnutého spotřebiče, se nastavení Super mrazení uloží a čas Super mrazení se vrátí k nule.
- Odmrazovací proces se nespustí.

Režim Super mrazení ukončíte

- stisknutím tlačítka mrazničky k výběru jiného nastavení.
- Doba chodu v režimu Super mrazení po dobu delší než 26 hodin.

Po ukončení režimu Super mrazení,

- pokud režim Super mrazení trvá dobu delší než 2 hodiny, spotřebič zahájí proces odmrazení.
- Spotřebič bude běžet s nastavením vybraným před výběrem režimu Super mrazení.

## SKLADOVÁNÍ POTRAVIN

• K zachování nejlepší chuti, nutričních hodnot a čerstvosti potravin je doporučujeme skladovat v chladicím prostoru podle zobrazení na obrázku 8, zabalte je do hliníkové nebo plastové fólie nebo do vhodných nádob, abyste zabránili vzájemné kontaminaci.

### Chladicí zóna

#### Ovoce/Zelenina

• Abyste zabránili vysoušení ovoce a zeleniny, musíte je zabalit do platového obalu, například, fólie, sáčky a vložit do zóny pro ovoce/zeleninu. Tímto způsobem zabráníte rychlému znehodnocení.

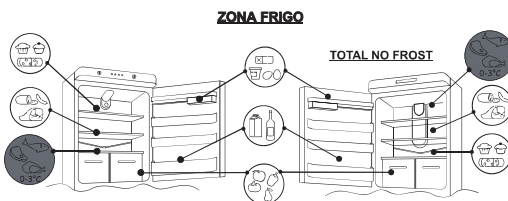

obr.15

Energeticky nejúspornější konfigurace vyžaduje, aby byly ve spotřebiči nainstalovány přihrádky, schránka na potraviny a police, viz obrázky výše.

#### Nejchladnější sekce – Chill

(není u všech modelů)

Zóna zobrazená níže je doporučena ke skladování masa, ryb, drůbeže, apod.; neskladujte zde ovoce a zeleninu, neboť mohou zmraznout.

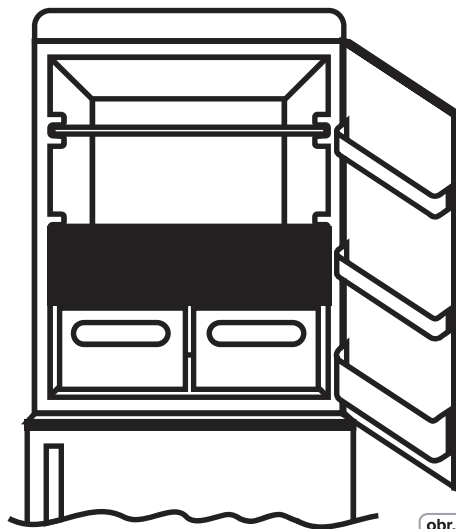

obr.16

## Indikátor teplota v nechlazenější zóně

(není u všech modelů)

Některé modely jsou vybavené indikátorem teploty nechlazenější zóny v chladicím prostoru, abyste mohli kontrolovat průměrnou teplotu. Tento symbol označuje nechlazenější zónu chladničky. (obr.17)

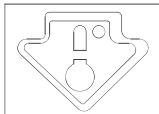

obr.17

Zkontrolujte, zda je na indikátoru jasně vidět nápis OK. (obr.18) Pokud se nápis nezobrazí, znamená to, že teplota je příliš vysoká: nastavte nižší teplotu a počkejte přibližně 10 hodin. Zkontrolujte indikátor: pokud je to nutné, proveďte nové nastavení.

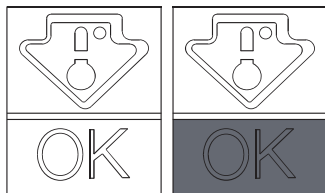

obr.18

### Poznámka:

**Pokud vložíte do spotřebiče velké množství potravin, nebo často otvíráte dvířka, je normální, že indikátor nezobrazí OK. Počkejte nejméně 10 hodin před nastavením nižší teploty.**

Umístěte různé potraviny do různých oddílů podle níže uvedené tabulky

Prostory chladničky	Typ jídla
Dveře nebo dveřní přihrádky chladničky	•Potraviny s přírodními konzervačními látkami, jako jsou džemy, džusy, nápoje, koření. •Neuchovávejte potraviny podlehající zkáze.
Zásuvka na ovoce a zeleninu (zásuvka na salát)	•Ovoce, byliny a zelenina by měly být umístěny samostatně do koše na ovoce a zeleninu. •V chladničce neuchovávejte banány, cibuli, brambory, česnek.
Police lednice – uprostřed	•Mléčné výrobky, vejce
Police chladničky – nahore	•Potraviny, které není potřebné vařit, jako jsou hotová jídla, delikatesy, zbytky.
Zásuvka/zásobník mrazničky	•Potraviny pro dlouhodobé skladování. •Spodní zásuvka na syrové maso, drůbež, ryby. •Prostřední zásuvka na mraženou zeleninu, hranolky. •Horní podnos na zmrzlinu, mražené ovoce, mražené pečivo.

## Mrazicí zóna

Doba skladování mražených potravin je přibližně jeden měsíc.

Použijte tabulku uvedenou níže pro mrazicí prostory.

Mražení je možné pouze v těchto prostorách

2 - 3 měsíce	
4 - 6 měsíce	
6 - 8 měsíce	
10 - 12 měsíce	

## Praktické rady

Umístěte potraviny na přihrádky v homogenním pořadí se zajištěním dostatečné cirkulace vzduchu a chlazení.

- **Vyhnete se kontaktu mezi pokrmy a zadní stěnou chladicím prostoru spotřebiče.**
- Nevkládejte potraviny, které mohou způsobit znehodnocení již vložených potravin a zvýšit spotřebu energie.
- Před vložením potravin odstraňte obaly z prodejny.
- Nedávejte potraviny do nádob, pokud jste je předem nevyčistili.
- Neblokujte ventilační otvory chladného vzduchu potravinami.
- Nezakrývejte skleněné přihrádky na zeleninu pro zajištění správné cirkulace vzduchu.
- V mrazicím prostoru neskladujte láhve, neboť mohou prasknout.
- **V případě dlouhodobého výpadku energie nechte dvířka zavřená, aby zůstaly potraviny co nejdéle v chladu.**
- **Instalace spotřebiče na teplém a vlhkém místě, s častým otvíráním a skladování velkého množství zeleniny může způsobit kondenzaci vody a ovlivnit provoz spotřebiče.**
- **Abyste zabránili nadměrné spotřebě elektrické energie, vyhněte se častému a dlouhodobému otvírání dvířek.**

- Doporučuje se nastavit teplotu v chladničce na 4°C a v mrazničce pokud možno na -18°C.
- U většiny kategorií potravin je nejdelší doba skladování v chladničce dosažena při nižších teplotách. Vzhledem k tomu, že některé konkrétní produkty (jako čerstvé ovoce a zelenina), pokud jsou přítomny, mohou být poškozeny chladnějšími teplotami, doporučuje se uchovávat je v zásuvkách. Pokud nejsou přítomny, udržujte průměrné nastavení termostatu.
- Pokud jde o zmrazené potraviny, podívejte se na dobu skladování uvedenou na obalu potravin. Tato doba skladování je dosažena vždy, když nastavení respektuje referenční teploty oddílů (jednohvězdičkový -6°C, dvouhvězdičkový -12°C, tříhvězdičkový -18°C).

## MRAŽENÍ

- Potraviny musí být čerstvé.
- Zmrazujte malé množství potravin najednou pro rychlé zmrazení. Nikdy nepřekračujte maximální množství uvedené na výrobním štítku.
- Během mražení neotvírejte dvířka mrazničky.
- Potraviny neprodyšně zabalte.
- Oddělte mražené potraviny od již zmrazených.
- Označte balení nebo nádoby pro lepší identifikaci potravin.
- Po rozmražení potraviny již nezmrázujte a co nejrychleji je spotřebujte.

### Poznámka:

- **Spotřebiče bez displeje**
- Běžné není nutné upravovat nastavení termostatu. Pouze v případě nadměrného chlazení potravin v chladicím prostoru jemně natočte ovladač termostatu směrem k 0. (obr. 19)**
- Poté vraťte ovladač na běžné nastavení.**

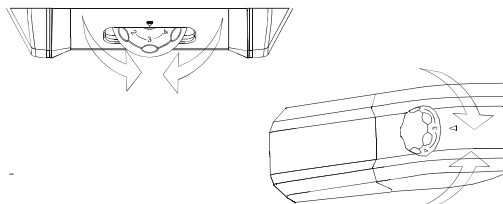

obr.19

## Spotřebiče s displejem

### Viz displej zapnutí/vypnutí

Pro spotřebiče s mrazícím prostorem NO FROST, aktivujte funkci SUPER FREEZING 8 hodin před vložením potravin. U ostatních spotřebičů aktivujte funkci SUPER FREEZING v době vložení potravin.

## ODMRAZOVÁNÍ

### Odmrazování chladicího prostoru

Během běžného provozu se chladnička odmrazuje automaticky. Není nutné vysoušet kapky vody na zadní stěně ani odstraňovat námrazu (v závislosti od funkčnosti). Voda se zachycuje v zadní části a odtéká přes otvor nad kompresor, kde se pomocí tepla z kompresoru odpaří.

- Udržujte odtokový otvor (obr. 20) čistý a bez překážek pro snadné odtékání vody.

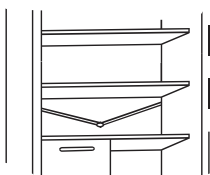

obr. 20

### Odmrazování mrazicího prostoru

(statické spotřebiče bez technologie NO-FROST)

Pokud vrstva námrazy v mrazničce přesáhne 3 mm, doporučujeme spotřebič odmrazit, neboť nadměrná tloušťka námrazy zvyšuje spotřebu elektrické energie.

- 1) Otočte ovladač do pozice „0“ (obr. 21)

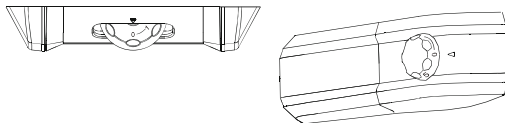

obr. 21

- 2) Odpojte přívodní kabel.
- 3) Vyměňte mražené potraviny a dočasně je uskladněte na chladném místě.
- 4) Nechte dvířka mrazničky otevřená k urychlení odmrazování.
- 5) Zachyťte vodu na dně spotřebiče.
- 6) Mrazničku vysušte.
- 7) Opět připojte přívodní kabel a nastavte ovladač termostatu do požadované pozice.
- 8) Před vložením potravin chvíli vyčkejte.

### Upozornění:

Vyhýnejte se použití otevřeného ohně nebo elektrických spotřebičů, jako jsou ohříváče, parní čistíče, svíčky, olejové lampy apod. k urychlení odmrazování.

Neoškrabujte námrazu nožem ani ostrými předměty. Mohly byste poškodit chladicí okruh, vytečení kterého může způsobit požár nebo zranění očí.

### Odmrazování mrazicího prostoru

(Spotřebiče NO-FROST)

Odmrazování je automatické.

## ÚDRŽBA A ČIŠTĚNÍ

### Osvětlení (podle modelu)

#### Výměna žárovky

Pro výměnu žárovky nastavte ovladač termostatu do pozice 0 a odpojte přívodní kabel. Sundejte ochranný kryt (obr. 22), vyměňte žárovku za stejný typ podle parametrů uvedených na krytu.

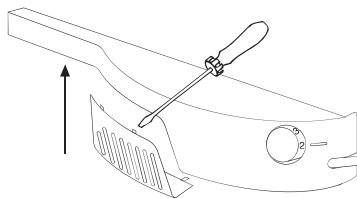

obr. 22

#### Upozornění:

- Žárovka dodávaná s tímto spotřebičem je „speciální žárovka“ použitelná pouze pro tento spotřebič. Tato „speciální žárovka“ není vhodná pro domácí osvětlení.
- Nedotýkejte se žárovky, pokud dlouho svítila, neboť může být příliš horká.

#### LED osvětlení (Pokud je)

Pokud je spotřebič vybavený LED osvětlením, kontaktujte Servisní středisko pro výměnu.

Ve srovnání s klasickými žárovkami má LED delší životnost a je nezávadná vůči životnímu prostředí.

### Čištění

#### Poznámka:

- Před každou činností odpojte zástrčku od síťové zásuvky, abyste zabránili zasažení elektrickým proudem.
- Nelijte vodu přímo do nebo na spotřebič. Můžete tím způsobit oxidaci nebo poškození elektrické izolace.

#### Důležité:

Abyste zabránili poškození vnitřního povrchu a plastových dílů, dodržujte následující doporučení:

- Utřete oleje z potravin z plastových komponentů.
- Vnitřní vybavení, těsnění a vnější díly můžete čistit utěrkou a roztokem teplé vody a jedlé sody nebo neutrálního saponátu. Nepoužívejte rozpouštědla, amoniak, bělidla ani drsné prostředky.
- Vyndejte příslušenství, přihrádky, z chladničky a z dvířek. Umyjte je v teplé vodě se saponátem. Opláchněte a důkladně vysušte.
- Na zadní stěně spotřebiče se může hromadit prach, který můžete po vypnutí a odpojení spotřebiče od elektrické sítě odstranit vysavačem. Zvyší se tím úspora elektrické energie.

## ÚSPORA ENERGIE

Pro lepší úsporu energie doporučujeme:

- Instalujte spotřebič mimo zdroje tepla na dobře větrané místo a nevystavujte jej přímému slunečnímu záření.
- Nevkládejte do spotřebiče horké pokrmy, abyste zabránili zvýšení vnitřní teploty a tím nepřetržitému chodu kompresoru.
- Nedávejte na sebe příliš mnoho potravin, abyste nebránili správné cirkulaci vzduchu.
- Odmrazujte spotřebič v případě silné vrstvy námrazy (viz kapitola Odmrazování) k lepšímu přenosu chladu.
- V případě výpadku elektrické energie nechte dvířka spotřebiče zavřená.
- Otvírejte dvířka spotřebiče co nejméně.
- Nenastavujte termostat spotřebiče na zbytečně nízké teploty.
- Odstraňte prach ze zadní strany spotřebiče (viz kapitola Čištění).
- Bez odmrazování (Total No Frost) Audy (s displejem na dveřích): vyjměte všechny koše z mrazničky.
- Bez odmrazování (Total No Frost) (s vnitřním uživatelským rozhraním pro chladničku a knoflíkovým ovladačem pro mrazničku): vyjměte koše z mrazničky, ale ponechte tam dolní zásuvku.
- Model řady gheat a: indepártat i restul coşurilor din compartimentul congelatorului, însă menţ ineţ i poziţ ia sertarului inferior.
- Beznámrazový model: vyjměte koše z mrazničky, ale ponechte tam dolní zásuvku.
- Všechny normální statické modely: vyjměte všechny koše z mrazničky.

## BĚŽNÉ PROVOZNÍ HLUKY

Během provozu spotřebiče můžete slyšet určité zcela běžné zvuky, jako jsou:

- Hučení, běží kompresor.
- Vrčení, šustění a syčení, chladivo proudí trubkami.
- Cvakání a klikání, spínací proces kompresoru.

Drobné rady k odstranění vibrací:

- Spotřebič nestojí rovně: Nastavte pomocí nožiček.
- Nádoby se vzájemně dotýkají: Vyhněte se kontaktu mezi nádobami.
- Spotřebič je v kontaktu: Instalujte spotřebiče ve správné vzdálenosti od nábytku nebo jiných elektrických spotřebičů.
- Šuplíky, přihrádky, koše vibrují: Zkontrolujte správnou instalaci vnitřního vybavení.

### Poznámka:

Chladicí plyn vytváří šum i když kompresor neběží; nepředstavuje to závadu, je to zcela normální.

Pokud slyšíte cvakání uvnitř spotřebiče, je to normální z důvodu roztahování různých materiálů.

## ZMĚNA SMĚRU OTVÍRÁNÍ DVÍŘEK

Směr otvírání dvířek můžete změnit podle potřeby na otvírání z levé nebo pravé strany.

### Poznámka:

- Změnu směru otvírání dvířek musí provést kvalifikovaný servisní technik.
- Změna směru otvírání dvířek není zahrnuta v záruce.

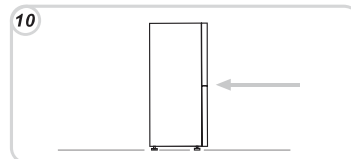
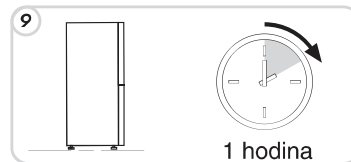
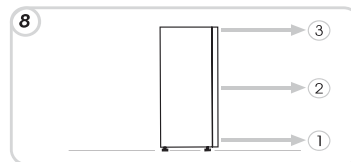
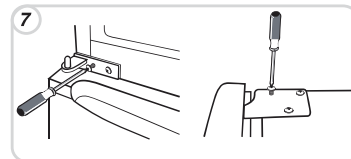
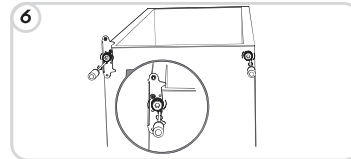
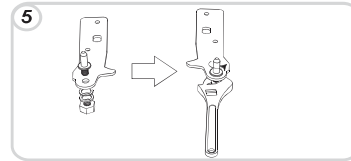
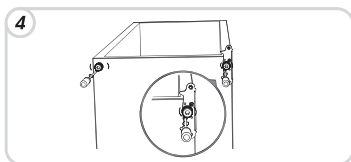
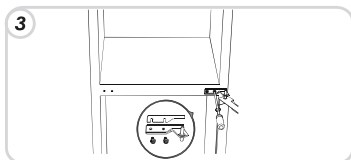
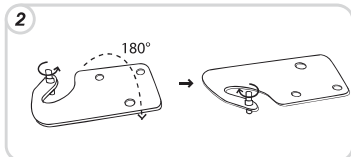
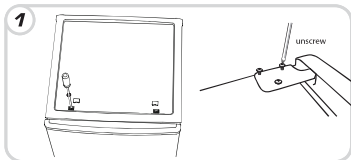

## OTOČENÍ OTEVÍRÁNÍ DVEŘÍ (electronic)

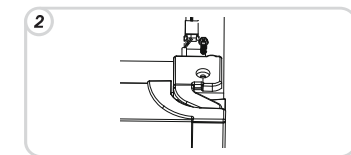
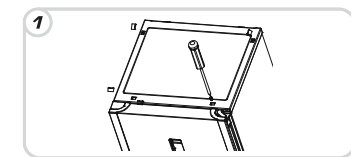

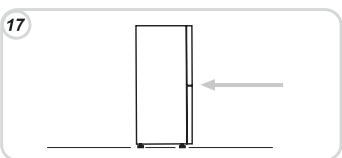
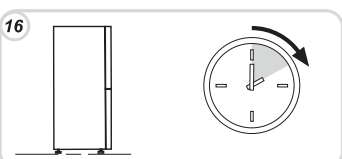
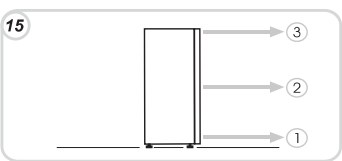
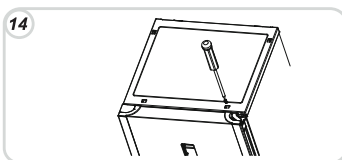
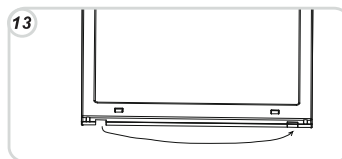
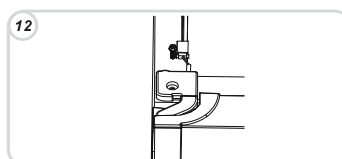
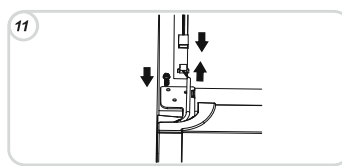
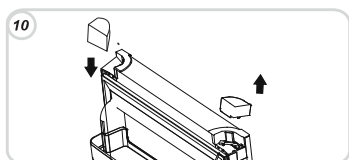
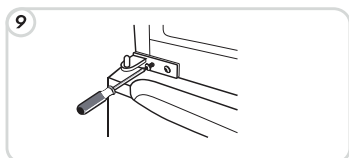
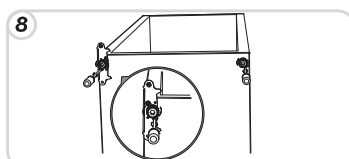
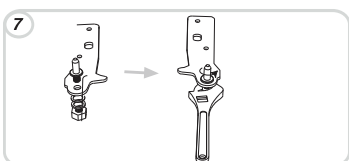
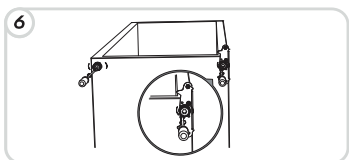
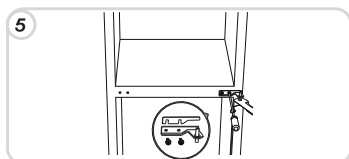
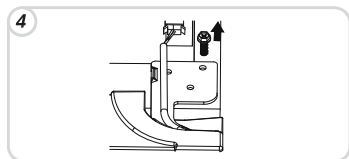
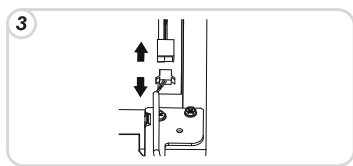

## ODSTAVENÍ SPOTŘEBIČE

Pokud spotřebič nebudete delší dobu používat:

- 1) Vypněte jej (viz Obsluha).
- 2) Odpojte zástrčku od síťové zásuvky nebo vypněte jistič.
- 3) Spotřebič vyčistěte.
- 4) Nechte dvířka otevřená.

## ODSTRANĚNÍ MOŽNÝCH PROBLÉMŮ

Problém	Možná příčina	Řešení
<b>Vnitřní osvětlení se nezapne.</b>	<ul style="list-style-type: none"> <li>Vypálená žárovka.</li> <li>Výpadek elektrického proudu.</li> <li>Blokovaný spínač dvířek.</li> </ul>	<ul style="list-style-type: none"> <li>Vyměňte žárovku (viz osvětlení).</li> <li>Přívodní kabel není správně připojený.</li> <li>Zkontrolujte, zda není spotřebič vypnutý (viz Nastavení teploty).</li> <li>Ujistěte se, zda je v síti elektrický proud.</li> <li>Zkontrolujte, zda je aktivní.</li> </ul>
<b>Chladnička a mraznička dostatečně nechladí.</b>	<ul style="list-style-type: none"> <li>Dvířka nejsou zavřená.</li> <li>Časté otvírání dvířek.</li> <li>Nesprávné nastavení teploty.</li> <li>Nadměrné naplnění chladničky a mrazničky.</li> <li>Příliš nízká okolní teplota.</li> <li>V síti není elektrický proud.</li> <li>Zadní stěna spotřebiče je příliš blízko zdi.</li> </ul>	<ul style="list-style-type: none"> <li>Zkontrolujte, zda jsou dvířka zavřená správně.</li> <li>Vyhňte se otvírání dvířek na dlouhou dobu.</li> <li>Zkontrolujte nastavení ovladače termostatu a pokud je to možné, zvolte nižší nastavení (viz Nastavení teploty)</li> <li>Počkejte na stabilizování teploty chladničky nebo mrazničky.</li> <li>Zkontrolujte, zda je teplota okolí v souladu s parametry uvedenými na výrobním štítku (viz Instalace).</li> <li>Přívodní kabel není správně připojený.</li> <li>Zkontrolujte, zda není spotřebič vypnutý (viz Nastavení teploty)</li> <li>Zkontrolujte, zda je v elektrické síti proud.</li> <li>Přemístěte spotřebič dál od stěny (viz Instalace).</li> </ul>
<b>Pokrmv v chladničce mrznou.</b>	<ul style="list-style-type: none"> <li>Nesprávné nastavení teploty.</li> <li>Pokrmv jsou v kontaktu s vnitřní zadní stěnou spotřebiče.</li> <li>Mražení nadměrného množství potravin způsobí snížení teploty chladničky.</li> </ul>	<ul style="list-style-type: none"> <li>Zkontrolujte nastavení ovladače termostatu (viz Nastavení teploty) a pokud je to možné, zvolte vyšší teplotu.</li> <li>Zvyšte vzdálenost potravin id zadní stěny spotřebiče.</li> <li>Nepřekračujte maximální nán mražení (viz Mražení).</li> </ul>
<b>Na dně chladicího prostoru jsou kapky vody.</b>	<ul style="list-style-type: none"> <li>Spotřebiče bez NoFrost: ucpaná odtoková trubka.</li> </ul>	<ul style="list-style-type: none"> <li>Vyčistěte trubku párátkem pro odtok vody.</li> </ul>
<b>Kapky vody na zadní stěně chladničky.</b>	<ul style="list-style-type: none"> <li>Běžný provoz chladničky.</li> </ul>	<ul style="list-style-type: none"> <li>Nepředstavuje to závadu (viz Odmrazování).</li> </ul>
<b>Přítomnost vody v zásobníku na zeleninu.</b>	<ul style="list-style-type: none"> <li>Nedostatečná cirkulace vzduchu.</li> <li>Zelenina a ovoce obsahují mnoho vlhkosti.</li> </ul>	<ul style="list-style-type: none"> <li>Zkontrolujte, zda skleněná přihrádka netlačí na zeleninu, což by bránilo v cirkulaci vzduchu.</li> <li>Zabalte ovoce a zeleninu do plastových obalů jako je sáček nebo plastová nádoba.</li> </ul>
<b>Motor běží nepřetržitě.</b>	<ul style="list-style-type: none"> <li>Dvířka nejsou zavřená.</li> <li>Časté otvírání dvířek.</li> <li>Příliš vysoká okolní teplota.</li> <li>Námraza je silnější než 3mm.</li> </ul>	<ul style="list-style-type: none"> <li>Ujistěte se, zda jsou dvířka zavřená a správně těsní.</li> <li>Vyhňte se nadměrné častému otvírání dvířek.</li> <li>Zkontrolujte, zda okolní teplota odpovídá parametrům uvedeným na výrobním štítku (viz Instalace).</li> <li>Nastavte ovladač teploty na nižší číselní/Nastavte na displeji vyšší teplotu.</li> <li>Odmrazte spotřebič (viz Odmrazování).</li> </ul>
<b>Teplota některých vnějších částí je vysoká.</b>	<ul style="list-style-type: none"> <li>Přítomnost kondenzátu v odtokové trubce.</li> </ul>	<ul style="list-style-type: none"> <li>To je normální: teplota je vyšší pro zabránění tvorby kondenzace na určitých částech.</li> </ul>
<b>Zmražené pokrmv tají.</b>	<ul style="list-style-type: none"> <li>Okolní teplotní rozsah je mimo rozsah klimatické třídy spotřebiče. Kompresor se často spouští.</li> <li>Dvířka mrazničky nejsou zavřená.</li> </ul>	<ul style="list-style-type: none"> <li>Přemístěte spotřebič na teplejší místo v místnosti, nebo zvyšte teplotu v místnosti.</li> <li>Ujistěte se, zda jsou dvířka zavřená a těsnění správně doléhá.</li> </ul>
<b>Kondenzace na vnější straně.</b>	<ul style="list-style-type: none"> <li>Příliš vlhké okolní prostředí.</li> </ul>	<ul style="list-style-type: none"> <li>Umístěte spotřebič do méně vlhkého prostředí.</li> </ul>

**POKUD NEMŮŽETE ODSTRANIT PROBLÉM, KONTAKTUJTE SERVISNÍ STŘEDISKO, POSKYTNÉTE TYP ZÁVADY A INFORMACE Z VÝROBNÍHO ŠTÍTKU SPOTŘEBIČE, KTERÝ SE NACHÁZÍ UVNITŘ CHLADICÍHO PROSTORU:**

- Model vybavení.
- Číslo série.

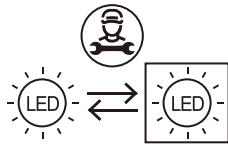

Vyměnitelný světelný zdroj (pouze LED), výměnu musí provést odborník

Tento výrobek obsahuje světelný zdroj s třídou energetické účinnosti G.

#### ZÁRUKA

Minimální záruka je: 2 roky pro země EU, 3 roky pro Turecko, 1 rok pro Spojené království, 1 rok pro Rusko, 3 roky pro Švédsko, 2 roky pro Srbsko, 5 let pro Norsko, 1 rok pro Maroko, 6 měsíců pro Alžírsko, pro Tunisko není vyžadována žádná právní záruka.

#### DOSTUPNOST NÁHRADNÍCH DÍLŮ 1

Termostaty, teplotní čidla, desky plošných spojů a zdroje světla, po dobu alespoň sedmi let poté, co byl na trh uveden poslední kus daného modelu;

Dveřní kliky, dveřní závěsy, přihrádky a koše po dobu alespoň sedmi let a těsnění dveří po dobu alespoň deseti let poté, co byl na trh uveden poslední kus daného modelu

Další informace o produktu naleznete na adrese <https://eprel.ec.europa.eu/> nebo naskenujte QR na energetickém štítku dodaném se zařízením

Chcete-li kontaktovat technickou pomoc, navštivte naše webové stránky: <https://corporate.haier-europe.com/en/>. V sekci „websites“ vyberte značku vašeho produktu a vaši zemi. Budete přeměrováni na konkrétní webovou stránku, kde najdete telefonní číslo a formulář pro kontaktování technické pomoci.

BEZPEČNOSTNÉ INFORMÁCIE	172
INŠTALÁCIA	174
OBSLUHA	175
USKLADNENIE POTRAVIN	181
MRAZENIE	182
ODMRAZOVANIE	183
ÚDRŽBA A ČISTENIE	183
ÚSPORA ENERGIE	183
BEŽNÉ PREVÁDZKOVÉ ZVUKY	184
ZMENA SMERU OTVÁRANIA DVIEROK	184
ODSTAVENIE SPOTREBIČA	185
ODSTRÁNENIE MOŽNÝCH PROBLÉMOV	186

Ďakujeme, že ste si zakúpili tento spotrebič.

Pred použitím chladničky si pozorne prečítajte tento návod na obsluhu, aby ste maximálne využili jeho funkcie.

Odložte si návod a kompletnú dokumentáciu od spotrebiča na bezpečnom mieste pre prípadné použitie v budúcnosti alebo pre prípadného ďalšieho majiteľa.

Tento spotrebič je určený výhradne na použitie v domácnosti alebo pre podobné použitie ako sú:

- zamestnanecké kuchynky v predajniach, kanceláriách alebo v inom pracovnom prostredí.

- na farmách, hosťami hotelov, motelov a v inom podobnom ubytovacom zariadení.

- na miestach pre prípravu raňajok (B & B)

- pre cateringové služby a podobné využitie okrem komerčného prostredia.

Tento spotrebič sa musí používať na uskladnenie potravín, akékoľvek iné použitie je nesprávne a nebezpečné a výrobca nenesie zodpovednosť za poškodenie v prípade nesprávneho použitia. Dodržiavajte záručné podmienky.

## BEZPEČNOSTNÉ INFORMÁCIE

V chladničke sa nachádza chladivo (R600a: izobután) a izolačný plyn (cyklopentán), ktoré sú šetrné k životnému prostrediu, ale ľahko sa vznietia.

Aby ste zabránili nebezpečným situáciám, dodržiavajte nasledujúce pokyny:

- Pred akoukoľvek manipuláciou so spotrebičom, odpojte prívodný kábel zo zásuvky.
- Systém chladenie umiestnený za a vo vnútri chladničky obsahuje chladivo. Preto zabráňte poškodeniu potrubia.
- Pokiaľ dôjde k úniku chladiva, nedotýkajte sa zásuvky a nepoužívajte otvorený oheň. Otvorte okno a vyvetrajte. Potom zavolajte servisné stredisko a požiadajte o opravu.
- Námrazu neškrabte nožom alebo ostrými predmetmi. Mohlo by dôjsť k poškodeniu okruhu chladiva a vytečené chladivo môže spôsobiť požiar alebo poškodenie zraku.
- Neinštalujte spotrebič vo vlhkom, mastnom alebo prašnom prostredí, zabráňte pôsobeniu priamych slnečných lúčov alebo vody.
- Neinštalujte spotrebič blízko zdrojov tepla alebo horľavých materiálov.
- Nepoužívajte predĺžovací kábel alebo adaptér.
- Neťahajte a neohýbajte prívodný kábel, nedotýkajte sa zásuvky mokrymi rukami.
- Vyhnite sa poškodeniu zástrčky alebo prívodného kábla; mohlo by dôjsť k úrazu elektrickým prúdom alebo požiaru.
- Odporúčame udržiavať zástrčku v čistote. Nánosy prachu na zástrčke môžu spôsobiť požiar.
- Nepoužívajte žiadne mechanické zariadenia na zrýchlenie procesu odmrazovania.
- Na zrýchlenie procesu odmrazovania v žiadnom prípade nepoužívajte otvorený oheň alebo elektrické zariadenia, ako sú ohrievače alebo parné čističe, sviečky, olejové lampy a podobne.
- Nepoužívajte ani neukladajte horľavé spreje, ako sú farby v spreji, blízko chladničky. Mohlo by dôjsť k výbuchu alebo požiaru.

- Vo vnútri priestoru na uskladnenie potravín nepoužívajte elektrické spotrebiče, ak sa nejedná o spotrebiče, ktoré odporúča výrobca.
- Neskladujte horľavé alebo vysoko prchavé látky, ako sú éter, benzín, LPG, propán, spreje, lepidlá, čistý alkohol atď. Tieto látky by mohli spôsobiť výbuch.
- V chladničke neskladujte lieky alebo materiály určené pre výskum. Pokiaľ chcete skladovať materiál, ktorý vyžaduje presné riadenie teploty, môže dôjsť k jeho znehodnoteniu alebo môže dôjsť k nekontrolovanej reakcii, čo môže predstavovať riziko.
- Otvory na ventiláciu spotrebiča alebo skrine, v ktorej je spotrebič zabudovaný, udržiavajte voľné (nezablokované).
- Na hornú stranu spotrebiča neodkladajte predmety alebo nádoby s vodou.
- Chladničku neopravujte svojpomocne. Všetky opravy musí vykonávať iba kvalifikovaný opravár.

Tento spotrebič môže byť používaný deťmi vo veku od 8 rokov a osobami s mentálnymi poruchami len pod dozorom zodpovednej osoby staršej ako 18 rokov.

Tieto zodpovedné osoby rozumejú návodu na obsluhu a bezpečnému používaniu tohto spotrebiča. Údržba a čistenie spotrebiča nesmie byť vykonávaná deťmi bez dozoru dospeljej osoby.

Otáčaním ovládača termostatu proti smeru hodinových ručičiek dôjde k cvaknutiu a vypnutiu spotrebiča.

Uistite sa, že je zásuvka kompatibilná so zástrčkou spotrebiča. Ak to tak nie je, požiadajte o výmenu zásuvky kvalifikovaného elektrikára; nepoužívajte predĺžovací kábel ani viacnásobné zásuvky.

- Po inštalácii spotrebiča zaistite, aby zostali prírodný kábel a zásuvka ľahko prístupné.

Nedotýkajte sa vnútorných častí mrazničky vlhkými alebo mokrými rukami, lebo to môže spôsobiť „popálenie“ mrazom.

Vyhňte sa použitiu otvoreného ohňa alebo elektrických spotrebičov, ako sú ohrievače, parné čističe, sviečky, olejové lampy atď. na zrýchlenie odmrazovania. Nezoškrabujte námrazu nožom ani ostrými predmetmi. Mohli by ste poškodiť chladiaci okruh, vytečenie ktorého môže spôsobiť požiar alebo poranenie očí. Tento spotrebič obsahuje UV žiarič. Nepozerajte sa priamo do svetelného zdroja.

v prípade voľne stojaceho spotrebiča: „tento chladiaci spotrebič nie je určený na použitie ako vstavaný spotrebič“.

#### Likvidácia starého spotrebiča



Tento spotrebič je označený v súlade s Európskou smernicou 2012/19/EÚ o starých elektrických a elektronických zariadeniach (OEEZ). OEEZ obsahujú znečisťujúce látky, ktoré môžu spôsobiť negatívne dopady na životné prostredie, taktiež základné komponenty, ktoré môžu byť opäť použité. Preto je dôležité venovať týmto spotrebičom špeciálnu pozornosť pri ich likvidácii, aby boli znečisťujúce látky správne zlikvidované a materiály, ktoré môžu byť opäť využité, boli zrecyklované.

Ľudia hrajú významnú úlohu pri zaistení toho, aby OEEZ nespôsobili problémy v rámci životného prostredia. Je potrebné dodržiavať niekoľko základných pravidiel:

- s OEEZ by nemalo byť zaobchádzané ako s bežným domácim odpadom;
- OEEZ by mali byť odovzdané na likvidáciu na príslušnom zbernom mieste obcí alebo registrovaných podnikov.

Vo väčšine štátov môžete pri zakúpení nového spotrebiča vrátiť starý spotrebič predajcovi, pokiaľ je zariadenie ekvivalentného typu a funguje na rovnakom princípe ako staré zariadenie. Túto službu umožňuje predajca zadarmo.

### Vyhlasenie o zhode

Umiestnením značky **CE** na produkt deklarujeme na vlastnú zodpovednosť zhodu so všetkými požiadavkami EÚ týkajúcimi sa bezpečnosti, zdravia a životného prostredia, ktoré sú zakotvené v legislatíve a týkajú sa daného produktu.

### INŠTALÁCIA

#### VAROVANIE:

- Neinštalujte tento spotrebič na vlhkom ani mokrom mieste, lebo to môže ovplyvniť izoláciu a spôsobiť netesnosti. Taktiež to môže spôsobiť kondenzáciu na vonkajších stenách spotrebiča.
- Neumiestňujte spotrebič vonku ani na miesta, kde bude vystavený zdroju tepla alebo priamemu slnečnému žiareniu. Spotrebič funguje správne v rozsahu teplôt okolitého prostredia podľa tabuľky:

—rozšírená mierna (SN): „tento chladiaci spotrebič je určený na používanie pri teplote okolia od 10 °C do 32 °C“;

—Mierna (N): „tento chladiaci spotrebič je určený na používanie pri teplote okolia od 16 °C do 32 °C“;

—Subtropická (ST): „tento chladiaci spotrebič je určený na používanie pri teplote okolia od 16 °C do 38 °C“;

—Tropická (T): „tento chladiaci spotrebič je určený na používanie pri teplote okolia od 16 °C do 43 °C“;

+ (Pozri výrobný štítok spotrebiča)

- Na spotrebič nestavajte nádoby s tekutinami.
  - Počkajte najmenej 3 hodiny po postavení spotrebiča, kým ho uvediete do prevádzky.
- 1 Uistite sa, či je okolo spotrebiča dostatočný voľný priestor na vetranie. Obrázok (obr. 1) znázorňuje minimálne požadované vzdialenosti pre inštaláciu spotrebiča. Zachovaním väčšieho voľného priestoru od steny zaistíte zníženie spotreby elektrickej energie. Použitie spotrebiča v priestore menšom ako je uvedený na obrázku nižšie (obr. 1) môžete spôsobiť nesprávnu prevádzku, hlučnosť a poruchy.

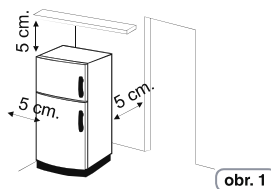

SK174

2 Ak je to potrebné, nainštalujte dištančnú podložku od steny do stredu zadnej strany spotrebiča, (obr. 2)

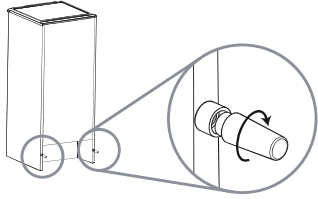

obr. 2

3 Pomocou nožíčiek nastavte rovnováhu spotrebiča, aby ste zabránili vibráciám a hluku (obr. 3). Pokiaľ je predná časť vyššie ako zadná, dvierka sa jednoducho zatvárajú.

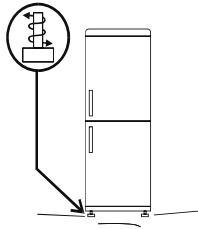

obr. 3

#### POZNÁMKA:

Pokiaľ je váš spotrebič z nerezovej ocele alebo s iným špeciálnym povrchom, môže byť dodávaný s ochrannou fóliou na tomto povrchu. Na odstránenie tejto fólie nepoužívajte ostré predmety.

#### Pripojenie k elektrickej sieti

Po doručení postavte spotrebič vertikálne a počkajte najmenej 2 - 3 hodiny, kým ho pripojíte k elektrickej sieti. Pred pripojením zástrčky k sieťovej zásuvke sa uistite:

- Či je zásuvka uzemnená a v súlade s platnými predpismi.
- Či zásuvka znesie maximálnu prúdovú záťaž spotrebiča, podľa údajov na výrobnom štítku spotrebiča.
- Či je napájacie napätie v rozsahu uvedenom na výrobnom štítku spotrebiča.
- Prívodný kábel nestláčajte ani nepricvaknite.
- Kábel pravidelne kontrolujte a v prípade potreby ho musí vymeniť kvalifikovaný elektrikár.
- Výrobca nenesie žiadnu zodpovednosť v prípade nedodržania bezpečnostných pokynov.

#### Uvedenie spotrebiča do prevádzky

Odstraňte všetky obalové materiály zo spotrebiča a vyčistite ho roztokom čistej vody a jedlej sódy alebo neutrálnym čistiacim prostriedkom. Po inštalácii počkajte 2 - 3 hodiny pre stabilizáciu spotrebiča na bežnú prevádzkovú teplotu, kým vložíte čerstvé alebo mrazené potraviny do spotrebiča.

V prípade odpojenia prívodného kábla počkajte najmenej 5 minút, kým ho opäť pripojíte. Teraz je spotrebič pripravený na použitie.

### OBSLUHA

#### Zapnutie / Vypnutie (s vnútorným otočným ovládačom)

• Termostat na ovládanie spotrebiča sa nachádza vo vnútri chladiaceho priestoru (obr. 4). Otočte ovládačom termostatu za pozíciu „0“. Po otvorení dvierok sa rozsvieti osvetlenie. Otočením ovládača na pozíciu „0“ spotrebič celkom vypnete.

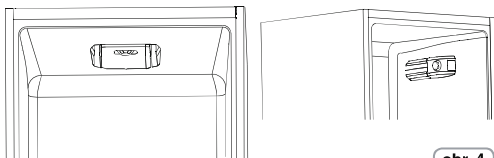

obr. 4

#### Nastavenie teploty bez displeja

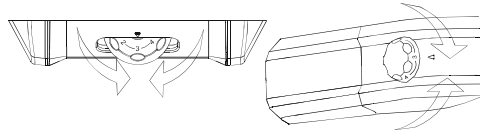

obr. 5

• Nastavenie teplôt obidvoch priestorov sa ovláda otočením ovládača termostatu (obr. 5).

Zvoľte požadovanú teplotu:

- Pre nižšiu teplotu v chladničke a mrazničke otočte ovládač smerom k MAX\*\* : »
- Pre vyššie teploty chladničky a mrazničky nastavte ovládač smerom k 0.

#### Vnútorný ventilátor chladničky (ak sa v danom modeli nachádza)

Ventilátor je automaticky prednastavený ako vypnutý - OFF.

Pre zapnutie ventilátora stlačte tlačidlo (obrázok 6).

Pre optimalizáciu spotreby energie odporúčame zapínať vnútorný ventilátor iba v prípade, že teplota okolia presahuje 28/30°C.

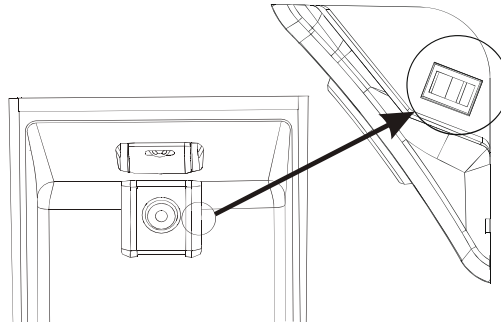

obr. 6

#### LED UVA

(ak sa v danom modeli nachádza)

LED UVA aktivujú titánový filter, ktorý produkuje fotokatalytickú reakciu, ktorá zničí baktérie vo vzduchu vo vnútri chladničky. Táto reakcia funguje, keď sú dvierka chladničky zatvorené, aby sa zabránilo úniku čisteného vzduchu.

Pri modeloch s ventilátormi (statické a Frost Free) je filter zabudovaný v SKY ventilátore a funguje vždy, keď je kompresor zapnutý.

V modeloch Total No Frost je filter zabudovaný v priehradke SKY a funguje vždy, keď je kompresor zapnutý.

Filter je trvalý, a preto ho nie je potrebné meniť.

Antibakteriálny systém musí byť vypnutý počas skúšky spotreby energie.

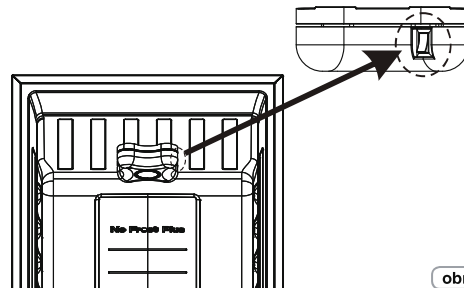

obr. 7

## Zapnutie a vypnutie (s vnútorným používateľským rozhraním a NFC)

Ovládací panel

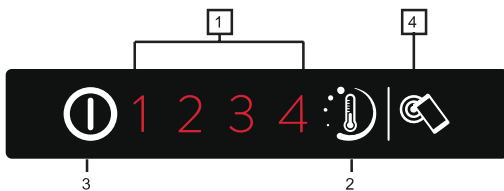

Obr. 8

1. Ukazovateľ teploty
2. Ovládanie teploty
3. Vypínač
4. Kľúč SmartTouch

### Zapnutie spotrebiča

Zapojte spotrebič do zásuvky. Pokiaľ nesvieti žiadny ukazovateľ teploty, stlačte vypínač (3) na 1 sekundu. Po uvoľnení vypínača (3) sa rozsvieti kontrolka teploty a spotrebič zapípa.

### Vypnutie spotrebiča

Stlačte vypínač (3) na 1 sekundu. Po uvoľnení vypínača ukazovateľ teploty zhasne a spotrebič zapípa. Pokiaľ dôjde k výpadku napájania, po obnovení napájania sa spotrebič zapne a použije naposledy uložené nastavenie.

## Nastavenie teploty

Stlačte a pridržiajte tlačidlo nastavenia teploty, pokým nedosiahnete požadovanú úroveň, kde 1 je najvyššia teplota a 4 je najnižšia teplota. Za normálnych okolností odporúčame použiť prostredné nastavenie (úroveň 2).

Zapnutie / Vypnutie 1 2 3 4  
Stlačte tlačidlo (2) počas 2 sekúnd. Zmení sa úroveň teploty

Zapnutie / Vypnutie 1 2 3 4

### Ponuka rozšíreného nastavenia

Použite túto ponuku pre nastavenie prostrednej úrovne.

Zapnutie / Vypnutie 1 2 3 4  
Stlačte tlačidlo (2) na viac ako 2 sekundy. Po uvoľnení tlačidla bude kontrolka (2) blikať.

Zapnutie / Vypnutie 1 2 3 4  
Pri ďalšom stlačení tlačidla (2) na menej ako 2 sekundy bude nastavená prostredná úroveň. Táto funkcia sa opakuje v cyklu vždy, keď stlačíte tlačidlo.

Zapnutie / Vypnutie 1 2 3 4  
Zapnutie / Vypnutie 1 2 3 4

Pokiaľ nestlačíte tlačidlo (2) na viac ako 5 sekúnd, nastavenie bude uložené.

Nastavenie úrovne teploty v rozšírenom nastavení sa mení od najvyššej teploty po najnižšiu, tzn. 2/2,1/2,3/2,4. To znamená, že pre každú hlavnú úroveň sú 4 nižšie úrovne.

### Výstraha otvorených dvierok:

Ak sú dvierka otvorené dlhšie ako 90 sekúnd, ozve sa zvukový signál. Keď ho chcete vypnúť, stačí zatvoriť dvierka alebo stlačiť tlačidlo 2.

## SMART TOUCH

Tento spotrebič je vybavený technológiou **Smart Touch**, ktorá vám pomáha spotrebič ovládať cez aplikáciu, smartfónom s operačným systémom Android a vybaveným funkciou NFC (Near Field Communication).

- Stiahnite si do smartfónu aplikáciu **Candy simply-Fi**.

Aplikácia **Candy simply-Fi** funguje na zariadeniach s operačným systémom Android a iOS pre tablety a smartfóny. Avšak môžete komunikovať so spotrebičom a využívať potenciál ponúkaný Smart Touch len zo smartfónov s operačným systémom Android a vybavených funkciou NFC podľa nasledujúcej funkčnej schémy:

Smartfón Android s technológiou NFC	Interakcia so spotrebičom + obsah
Smartfón Android bez technológie NFC	Len obsah
Tablet Android	Len obsah
Apple iPhone	Len obsah
Apple iPad	Len obsah

## FUNKCIE

Hlavné funkcie dostupné pri používaní aplikácie sú:

- **Fine Temperature Level Setting** - pre nastavenie teploty po medzistupňoch (0,5; 1; 1,5; 2; 2,5; 3; 3,5; 4; 4,5)
- **Smart Boost** - aktivácia prídavného chladenia pre rýchle vychladenie chladničky a mrazničky.
- **Eco Mode** - automaticky nastaví celú chladničku na úroveň 2 (+5°, -18°)
- **My Statistic** - štatistiky chladenia a typy pre účinnejšie využívanie spotrebiča.
- **Smart Care** - priamy odkaz na používateľskú príručku a online nápovedu.

Prechádzaním aplikáciou v DEMO režime poznajte všetky podrobnosti funkcií Smart Touch alebo prejdite na: [www.candysmarttouch.com](http://www.candysmarttouch.com)

## AKO POUŽÍVAŤ SMART TOUCH

### PRVÉ POUŽITIE – registrácia spotrebiča

- Na svojom smartfóne prejdite na ponuku „**Nastavenia**“ a v ponuke „**Bezdrôtové pripojenie siete**“ aktivujte funkciu NFC.

V závislosti od modelu smartfónu a verzie operačného systému Android môže byť postup aktivácie funkcie NFC rôzny. Podrobnosti nájdete v príručke smartfónu.

- Stlačením na 2 sekundy zapnete tlačidlo **Smart Touch** na používateľskom rozhraní. Tým sa aktivuje anténa NFC na Sky Led. Rozsvieti sa značka **Smart Touch**.



- Spustíte aplikáciu, vytvoríte si profil a registrujete spotrebič podľa pokynov na displeji telefónu alebo podľa „**Skrátenej príručky**“ na spotrebiči.

Ďalšie informácie, často kladené otázky a video na jednoduchú registráciu sú dostupné na:  
[www.candysmarttouch.com/how-to](http://www.candysmarttouch.com/how-to)

#### ĎALŠIE POUŽITIE – bežné použitie

- Vždy, keď chcete obsluhovať spotrebič pomocou aplikácie, musíte najskôr zapnúť režim **Smart Touch** zapnutím tlačidla **Smart Touch**.
- Skontrolujte, či ste odomkli telefón (prepli z pohotovostného režimu) a že ste aktivovali funkciu NFC. Potom vykonajte vyššie uvedené kroky.
- Ak chcete aktivovať funkciu (napr. Smart Boost), vyberte ju v aplikácii.
- Postupujte podľa pokynov na displeji telefónu a **DRŽTE TELEFÓN** na logu **Smart Touch** na Sky Led počas používania aplikácie.

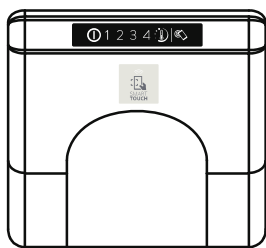

obr.9

Umiestnite smartfón tak, aby anténa NFC na zadnej strane bola pri logu Smart Touch na spotrebiči (podľa nižšie uvedeného obrázka).



Pokiaľ nepoznáte umiestnenie svojej antény NFC, pomalým kruhovým pohybom pohybujte smartfónom nad logom Smart Touch, pokiaľ aplikácia nepotvrdí pripojenie. Aby bol prenos údajov úspešný, je dôležité **UDRŽIAVAŤ SMARTFÓN NA OVLÁDACOM PANELI NIEKOLKO SEKÚND, POKIAĽ PREBIEHA PROCES**; správa na zariadení vás bude informovať o správnom výsledku a informuje vás, kedy môžete smartfón oddialiť.

Hrubé puzdro alebo kovové nálepky na telefóne môžu ovplyvniť alebo brániť prenosu údajov medzi spotrebičom a telefónom. V prípade potreby ich odstráňte.

Výmena niektorých súčastí smartfónu (napr. zadný kryt, batéria atď.) za neoriginálne súčasti môže spôsobiť odstránenie antény NFC a brániť tak funkcii aplikácie.

**Správa a ovládanie spotrebiča cez aplikáciu je možná iba „z malej vzdialenosti“: to znamená že nie je možné vykonávať diaľkové ovládanie (napr. z inej miestnosti, mimo budovy).**

#### Zapnutie a vypnutie

(s vnútorným používateľským rozhraním pre chladničku a tlačidlovým ovládačom pre mrazničku)

#### Používateľské rozhranie

##### 1. Panel nastavenia

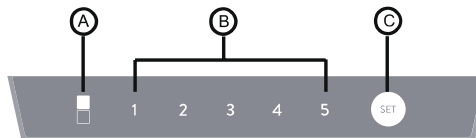

obr.10

##### 2. TLAČIDLO NASTAVENIA C

Stlačte toto tlačidlo pre nastavenie prevádzkovej teploty chladničky a zvolte režim Super.

##### 3. FUNKCIA DISPLEJA

A) Super mrazenie: Zapnutý LED ukazovateľ znamená spustenie super mrazenia. V opačnom prípade je mrazenie vypnuté.

B) Nastavenie teploty chladiaceho oddielu. Číslo, pod ktorým LED ukazovateľ svieti, je vždy teplota nastavenia.

##### 4. PODMIENKY PREVÁDZKY

Po zapnutí sa všetky LED kontrolky na panely na 1 sekundu rozsvietia a spotrebič pracuje s rovnakým nastavením (režim a teplota), na ktoré bol naposledy nastavený. Pokiaľ je zapnutý prvýkrát, spustí sa s predvolenou nastavením.

##### 5. Super mrazenie

1) Zapnite režim Super mrazenia

Ak chcete zmraziť potraviny v krátkom čase, môžete použiť režim Super mrazenia.

Stlačte tlačidlo C na dlhšie ako 3 sekundy pre aktiváciu režimu Super mrazenia. Ľavý LED ukazovateľ sa rozsvieti.

2) Ukončenie režimu Super mrazenia

Režim Super mrazenia ukončíte takto:

- Stlačte tlačidlo C na dlhšie ako 3 sekundy pre výber iného nastavenia.
- Čas prevádzky v režime Super mrazenia je viac ako 50 hodín.

3) Spotrebič bude pracovať s nastavením vybraným pred výberom režimu Super mrazenia. Ľavý LED ukazovateľ zhasne.

4) V režime Super mrazenia nie je možné zmeniť nastavenie teploty chladničky stlačením tlačidla C. Pri pokuse o zmenu bude ľavý LED ukazovateľ blikať počas 3 sekúnd, aby vás upozornil na nesprávne fungovanie.

##### 6. Nastavenie teploty chladiaceho oddielu

V inom režime, ako je režim Super mrazenia opakovane stláčajte tlačidlo C; nastavenie teploty bude sa meniť v cykle „2°C, 3°C, 4°C, 6°C, 8°C“. Pokiaľ stlačíte jedenkrát, teplota sa zmení raz; číslo, pod ktorým LED ukazovateľ svieti, je vždy teplota nastavenia.

#### Užitočné rady:

Pre výber nastavenia teploty chladničky sa riadte nižšie uvedenou tabuľkou.

Teplota okolia	Odporúčaná teplota
Leto (>32°C)	4°C, 6°C, 8°C
Normálna	4°C
Zima (<13°C)	2°C, 3°C, 4°C

#### 7. Funkcia pamäti po vypnutí napájania

Nastavenie v okamihu, keď sa vypne napájanie, sa uloží do pamäti a spotrebič po obnovení napájania znovu začne automaticky fungovať s takým nastavením, aké bolo v okamihu vypnutia napájania.

#### 8. Funkcia ochrany oneskorenia

Spotrebič má funkciu, ktorá zaisťuje oneskorenie pre spustenie kompresora po zastavení, a tým ho chráni. Čas od zastavenia kompresora do ďalšieho spustenia kompresora musí byť aspoň 5 minút.

#### 9. Ako odstrániť poruchu

- 1). Ak je chybný teplotný snímač chladničky, LED ukazovateľ pod číslom 2 bude nepretržite blikať.
- 2). Ak je chybný snímač odmrazovania, LED ukazovateľ pod číslom 3 bude blikať nepretržite.
- 3). Ak je chybný snímač teploty okolia, LED ukazovateľ pod číslom 4 bude blikať nepretržite.
- 4). Ak je chybná komunikácia medzi používateľským rozhraním a základnou doskou, všetky LED ukazovatele budú blikať nepretržite.

#### 10. Ovládač teploty pre mraziaci oddiel

##### 1). Ovládač nastavenia teploty mrazničky:

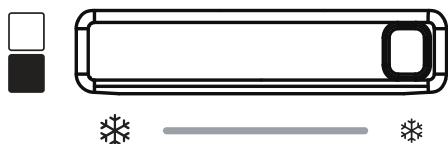

obr.11

##### 2). Nastavenie teploty mrazničky

Mraziaca teplota môže byť nastavená zmenou ovládača, tým sa zmení cirkulácia vzduchu medzi mrazničkou a chladničkou.

##### 3). Nastavenie teploty mrazničky

- a) Teplotu mraziaceho oddielu je možné nastaviť pomocou ovládača; teplota postupne stúpa, keď ovládačom otáčate zľava doprava.
- b) Keď ovládačom úplne otočíte doprava, prúdenie vzduchu z mrazničky do chladničky sa zvýši na maximálnu úroveň; teplota mrazničky sa zvýši. Používajte preto tento režim iba vtedy, keď je mraznička prázdna alebo je v nej málo potravín.

c) Keď ovládačom úplne otočíte doľava, prúdenie vzduchu z mrazničky do chladničky klesne na minimálnu úroveň a teplota mrazničky klesne. Používajte preto tento režim iba vtedy, keď je mraznička plná potravín. Tento režim trvá max. 8 hodín.

d) Odporúčame preto používateľovi otočiť ovládač za normálnych podmienok do strednej polohy, používateľ ale môže nastaviť teplotný rozsah taktiež podľa množstva vložených potravín.

Táto verzia modelu nie je vybavená žiadnym nastavením pre rozhranie zapnutia alebo vypnutia spotrebiča. Jediným spôsobom, ako zapnúť / vypnúť spotrebič, je vytiahnuť alebo zasunúť zástrčku do zásuvky.

#### Displej zapnutia / vypnutia (s digitálnym externým používateľským rozhraním)

Pohotovostný režim spotrebiča:

Na vypnutie TOTAL NO FROST spotrebičov zvolte funkciu mraziaceho priestoru tlačidlom MODE a pomocou šípok 7-8 zobrazte symbol -. Pre ostatné spotrebiče zvolte funkciu chladničky tlačidlom MODE a šípkami 7-8 a zobrazte symbol -.

#### Poznámka:

Spotrebič zostane napájaný až od odpojenia prívodného kábla.

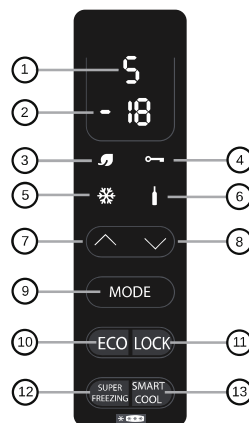

obr.12

#### Nastavenie teploty (s displejom)

Predvolená hodnota je: +5 (rozsah +1 až +7) pre chladničku a -18 (rozsah -16 až -22) pre mrazničku. Po vypnutí na dlhší čas sa spotrebič zapne na skôr nastavené teploty.

#### • Funkcia MODE (režim) ⑨

Stlačením tlačidla Mode môžete nastaviť teplotu chladničky a mrazničky.

#### Chladnička

Stlačením tlačidla Mode jedenkrát môžete nastaviť teplotu chladničky. Môžete nastaviť požadovanú teplotu pomocou šípok 7, 8.

Pozícia 1: najchladnejšie nastavenie;

Pozícia 7: najteplejšie nastavenie.

Pokiaľ je spotrebič typu Total No Frost, po zobrazení 1 sa zobrazí H (Dovolenka).

### Mraznička

Stlačením tlačidla Mode dvakrát môžete nastaviť požadovanú teplotu mrazničky: -16, vyššia teplota, -22, nižšia teplota; zvolte požadovanú hodnotu a počkajte 3 sekundy, teplota je nastavená.

#### • Funkcia ECO ⑩ / ③

Aktiváciou tejto funkcie spotrebič optimalizuje spotrebu elektrickej energie automatickým nastavením ideálnej teploty pre zaistenie ochrany potravín s najnižšou spotrebou energie. Na vypnutie funkcie Eco stlačte opäť tlačidlo.

#### • Funkcia LOCK (uzamknutie) ⑪ / ④

Stlačením tlačidla Lock sa aktivuje zámok tlačidiel (všetky príkazy sú ignorované). Na deaktiváciu stlačte opäť tlačidlo Lock.

#### • Funkcia SUPER FREEZING (super mrazenie) ⑫ / ⑤

Na zamrazenie veľkého množstva potravín odporúčame aktiváciu funkcie Super Freezing. Na aktiváciu funkcie stlačte tlačidlo Super Freezing. Táto funkcia sa aktivuje na 26 až 34 hodín (v závislosti od modelu). Funkcia sa automaticky deaktivuje alebo ju môžete deaktivovať opätovným stlačením tlačidla Super Freezing.

Funkcia Super Freezing nemôže byť aktivovaná s aktívnou funkciou ECO.

#### • Funkcia SMART COOL/ICED DRINK (chladenie nápojov) ⑬ / ⑥

Pre rýchle vychladenie nápojov vložte fľašu do mraziaceho priestoru a aktivujte funkciu stlačením tlačidla smart cool/iced drink.

Spustí sa odpočítavanie 30 minút, po ktorom zaznie 15 minútový zvukový signál oznamujúci, že fľaša dosiahla ideálnu teplotu. Funkciu môžete vypnúť opätovným stlačením tlačidla.

### Displej zapnutia / vypnutia

(s digitálnym externým používateľským rozhraním a WIFI)

Pohotovostný režim spotrebiča:

Na vypnutie TOTAL NO FROST spotrebičov zvolte funkciu mraziaceho priestoru tlačidlom MODE a pomocou šípok 7-8 zobrazte symbol -. Pre ostatné spotrebiče zvolte funkciu chladničky tlačidlom MODE a šípkami 7-8 a zobrazte symbol -.

#### Poznámka:

Spotrebič zostane napájaný až od odpojenia prívodného kábla. Použitie Wi-Fi: Aby nedošlo k náhodnému zapnutiu, nie je možné zapnúť pohotovostný režim vzdialene cez aplikáciu, pretože by mohlo dôjsť k pokazeniu potravín. Avšak môžete túto funkciu zablokovať stlačením tlačidla „Wake-Up“, aby sa chladnička vrátila na ECO teplotu do 24 hodín a bola pripravená, keď sa vrátite domov.

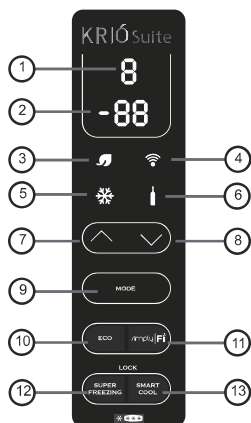

obr. 13

### Nastavenie teploty (s displejom)

Predvolená hodnota je: +5 (rozsah +1 až +7) pre chladničku a -18 (rozsah -16 až -22) pre mrazničku.

Po vypnutí na dlhší čas sa spotrebič zapne na skôr nastavené teploty.

#### • Funkcia MODE (režim) ⑨

Stlačením tlačidla Mode môžete nastaviť teplotu chladničky a mrazničky.

### Chladnička

Stlačením tlačidla Mode jedenkrát môžete nastaviť teplotu chladničky. Môžete nastaviť požadovanú teplotu pomocou šípok 7, 8.

Pozícia 1: najchladnejšie nastavenie;

Pozícia 7: najteplejšie nastavenie.

Pokiaľ je spotrebič typu Total No Frost, po zobrazení 1 sa zobrazí H (Dovolenka).

### Mraznička

Stlačením tlačidla Mode dvakrát môžete nastaviť požadovanú teplotu mrazničky: -16, vyššia teplota, -22, nižšia teplota; zvolte požadovanú hodnotu a počkajte 3 sekundy, teplota je nastavená.

#### • Funkcia ECO ⑩ / ③

Aktiváciou tejto funkcie spotrebič optimalizuje spotrebu elektrickej energie automatickým nastavením ideálnej teploty pre zaistenie ochrany potravín s najnižšou spotrebou energie.

Na vypnutie funkcie Eco stlačte opäť tlačidlo.

**Použitie Wi-Fi:** Môžete zapnúť / vypnúť túto funkciu vzdialene stlačením tlačidla „Eco Mode“ v aplikácii.

#### • Funkcia WIFI ⑪ / ④

Ak chcete používať spotrebič v režime Wi-Fi, spotrebič zapnete a počkajte, pokiaľ neskončí odpočítavanie od t9...do...t1, potom stlačte tlačidlo „Simply-fy“, pokiaľ sa nezobrazí symbol Wi-Fi a nezačne blikať 3 sekundy s 1 sekundovým zhasnutím. Pokiaľ sa Wi-Fi pripojenie so spotrebičom nepodarí do 5 minút, Wi-Fi sa vypne. Ak je to potrebné, stlačením tlačidla Simply-fy opäť rozsviette symbol. Tento symbol bude blikať v cykloch 1 sekunda zapnuté a 1 sekunda vypnuté. Po pripojení k smerovaču zostane symbol Wi-Fi svietiť. Ak nie je pripojenie k smerovaču, Wi-Fi symbol zostane blikať 3 sekundy s 1 sekundovou pauzou.

### Resetovanie

Pokiaľ nie je k dispozícii Wi-Fi pripojenie so spotrebičom, vymeňte smerovač alebo môže byť potrebný zásah servisu alebo resetovanie spotrebiča. Funkcia resetovania reštartuje proces pripojenia Wi-Fi. Na resetovanie Wi-Fi pripojenia podržte stlačené tlačidlo " na 5 sekúnd, na displeji sa zobrazí „rr“. Wi-Fi symbol bude blikať v intervale 1 sekundy pre zobrazenie, že Wi-Fi pripojenie bolo resetované. Pokiaľ sa ani po resetovaní nepodarí Wi-Fi pripojenie do 5 minút, Wi-Fi sa vypne. Ak je to potrebné, stlačte tlačidlo Simplyfy/Wizard pre opätovné rozsvietenie symbolu. Tento symbol bude blikať v 1 sekundovej frekvencii. Nastavenie z displeja produktu môžete upraviť cez internetovú aplikáciu a naopak, zariadenie si uchová posledné zmeny vykonané podľa dátumu objednávania.

• **Funkcia SUPER FREEZING (super mrazenie) 10 / 5**

Na zamrazenie veľkého množstva potravín odporúčame aktiváciu funkcie Super Freezing. Na aktiváciu funkcie stlačte tlačidlo Super Freezing. Táto funkcia sa aktivuje na 26 až 34 hodín (v závislosti od modelu). Funkcia sa automaticky deaktivuje alebo ju môžete deaktivovať opätovným stlačením tlačidla Super Freezing. Funkcia Super Freezing nemôže byť aktivovaná s aktívnou funkciou ECO.

**Použitie Wi-Fi:** Môžete zapnúť / vypnúť túto funkciu vzdialene stlačením tlačidla „Super Freezing“ v aplikácii.

• **Funkcia SMART COOL/ICED DRINK (chladenie nápojov) 13 / 6**

Pre rýchle vychladenie nápojov vložte fľašu do mraziaceho priestoru a aktivujte funkciu stlačením tlačidla smart cool/iced drink.

Spustí sa odpočítavanie 30 minút, po ktorom zaznie 15 minútový zvukový signál oznamujúci, že fľaša dosiahla ideálnu teplotu. Funkciu môžete vypnúť opätovným stlačením tlačidla.

**Použitie Wi-Fi:** Môžete zapnúť / vypnúť túto funkciu vzdialene stlačením tlačidla „Smart Cool“ v aplikácii. Aplikácia Vás upozorní, až bude nápoj vychladený.

• **Funkcia Holiday (Dovolenka)**

(iba pri modeloch TOTAL NO FROST)

V prípade dlhodobejšej neprítomnosti môžete využiť funkciu Holiday. Táto funkcia umožňuje vypnutie chladiaceho priestoru, mraziaci priestor zostane ďalej zapnutý. Vyberte všetky pokrmy z chladiaceho priestoru pred použitím tejto funkcie. Na aktiváciu funkcie pozri funkciu Mode (Režim). Na deaktiváciu funkcie nastavte opäť teplotu chladiaceho priestoru.

**Použitie Wi-Fi:** Aby nedošlo k náhodnému zapnutiu, nie je možné zapnúť funkciu Holiday vzdialene cez aplikáciu, pretože by mohlo dôjsť k pokazeniu potravín.

Avšak môžete túto funkciu zablokovať stlačením tlačidla „Fresh Back“, aby sa chladnička vrátila na ECO teplotu do 24 hodín a bola pripravená, keď sa vrátite domov.

• **Funkcia zamknutia**

Stlačením tlačidiel 12 a 13 súčasne aktivujete funkciu zamknutia (akákoľvek iná kombinácia je neplatná). Pre vypnutie funkcie zamknutia stlačte opäť tlačidlá 12 a 13 súčasne. Keď bude funkcia zamknutia aktívna, vždy keď stlačíte akékoľvek tlačidlo, objaví sa na displeji LO.

**Použitie Wi-Fi:** Môžete zapnúť / vypnúť túto funkciu vzdialene stlačením tlačidla „Display Lock“ v aplikácii.

• **Alarm otvorených dvierok**

Pokiaľ zostanú dvierka otvorené dlhšie ako jednu minútu, zaznie zvukový signál. Stlačením tlačidla MODE ho môžete vypnúť.

**Použitie Wi-Fi:** Aplikácia Vás upozorní zvukovým signálom.

• **Nastavenie modemu**

Skontrolujte, či nastavenie modemu je podľa uvedených pokynov (prístup cez návod na obsluhu výrobcu), v opačnom prípade môže nastať výpadok signálu.

Parametre	Špecifikácie
Frekvencia	2,402 - 2,480 MHz
Modulácia	802.11b kompatibilita: DSSS (CCK-11, CCK-5.5, DQPSK-2 a DBPSK-1) 802.11g: OFDM (počiatočné)
Intervaly kanálov	5 MHz
Kanály	1-14
Prenosová rýchlosť (vzduchom)	1-11 Mbps pre 802.11b 6-54 Mbps pre 802.11g
Citlivosť prijmu	-83 dBm typické
Výstupná úroveň (trieda)	0 až +12 dBm (softvérovo konfigurovateľné)



**CANDY SIMPLY-FI:**

Pre podrobnejšie informácie o SPÔSOBE PRIPOJENIA vášho simply-Fi spotrebiča a SPÔSOBE POUŽITIA najlepším spôsobom navštívte stránku <http://www.candysimplyfi.com> alebo navštívte príslušnú internetovú stránku zákazníckeho servisu simply-Fi <http://simplyfiservice.candy-hoover.com>

**Displej zapnutia / vypnutia**  
(s LED externým používateľským rozhraním)

**Použitie ovládacieho panela**

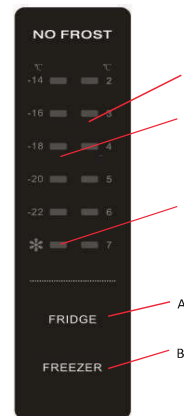

obr.14

**1.1. Používanie tlačidiel**

- A. Ovládač teploty pre chladiaci oddiel
- B. Ovládač teploty pre mraziaci oddiel

**1.2. LED DISPLEJ**

- 1. Teplota chladiaceho oddielu
- 2. Teplota mraziaceho oddielu
- 3. Režim Super mrazenia

**2.0 PODMIENKY PREVÁDZKY**

- a. Po zapnutí sa ovládaci panel na 100 % rozsvieti počas 3 sekúnd a spotrebič pracuje s rovnakým nastavením (režim a teplota), na ktoré bol naposledy spotrebič nastavený. 25 sekúnd po poslednom stlačení tlačidla sa systém automaticky uzamkne. Po zamknutí zhasne osvetlenie panela 30 sekúnd po poslednom stlačení tlačidla.
- b. Obidve prednastavené teploty chladničky a mrazičky sa zobrazia na displeji.

## 2.1 DISPLEJ

- 2.1.1 Po otvorení dveriek chladničky alebo mrazničky bude panel svietiť počas 2 minút. (je snímaný signál jedných dveriek)
- 2.1.2 Panel bude svietiť po akomkoľvek stlačení tlačidiel, zatiaľ čo osvetlenie zhasne 2 minúty po poslednom postupe.
- 2.1.3 Displej v normálnej prevádzke  
Displej teploty chladiaceho oddielu: Udávajúci teplotu aktuálneho nastavenia.  
Displej teploty mraziaceho oddielu: Udávajúci teplotu aktuálneho nastavenia.

## 3.0 VYSVETLENIE TLAČIDIEL

### 3.1 Regulácia teploty v chladiacom oddieli

Po stlačení tlačidla „chladnička“ pre vstup do režimu teploty chladničky, nastavená teplota chladiaceho oddielu bliká. Stlačením tlačidla „chladnička“ sa bude postupne teplota meniť v cykle „2 °C, 3 °C, 4 °C, 5 °C, 6 °C a 7 °C“, a potom 5 minútové blikanie oznámi dosiahnutie vybranej teploty.

### 3.2 Regulácia teploty v mraziacom oddieli

Po stlačení tlačidla „mraznička“ pre vstup do režimu teploty mrazničky nastavená teplota mraziaceho oddielu bliká. Stlačením tlačidla „mraznička“ sa bude postupne teplota meniť v cykle „-14 °C, -16 °C, -18 °C, -20 °C, -22 °C“, Super mrazenie (symbol vločky), a potom 5 minútové blikanie oznámi dosiahnutie vybranej teploty.

### 3.3 Super mrazenie

Ako je opísané v bode 3.2, po vybraní Super mrazenia a 5 minútovom blikaní signalizačného LED ukazovateľa prejde spotrebič do režimu Super mrazenia.

- Po výbere režimu Super mrazenia,
- Pokiaľ spotrebič odmrazuje, spotrebič najskôr dokončí proces odmrazovania, potom prejde do režimu Super mrazenia.
  - V prípade, že odstup od posledného odmrazovania pri výbere Super mrazenia je viac ako 12 hodín, spustí spotrebič proces odmrazovania bezprostredne pred prechodom do režimu Super mrazenia, pokiaľ nie, spotrebič prejde do režimu Super mrazenia priamo.

Počas režimu Super mrazenia,

- Je nastavenie teploty mraziaceho oddielu -25 °C a spotrebič bude fungovať podľa pravidiel riadenia pre mraziaci oddiel.
- Chladiaci alebo mraziaci oddiel sa budú riadiť vlastnými pravidlami riadenia pre reguláciu teploty.
- Počas režimu Super mrazenia, v prípade vypnutého spotrebiča, sa nastavenie Super mrazenia uloží a čas Super mrazenia sa vráti na nulu.
- Odmrazovací proces sa nespustí.

Režimu Super mrazenia ukončíte,

- Stlačením tlačidla mrazničky pre výber iného nastavenia.
- Čas prevádzky v režime Super mrazenia je dlhší ako 26 hodín.

Po ukončení režimu Super mrazenia,

- Pokiaľ režim Super mrazenia trvá viac ako 2 hodiny, spotrebič spustí proces odmrazovania.
- Spotrebič bude fungovať s nastavením vybraným pred výberom režimu Super mrazenia.

## USKLADNENIE POTRAVÍN

- Pre zachovanie najlepšej chuti, nutričných hodnôt a čerstvosti potravín ich odporúčame skladovať v chladiacom priestore podľa zobrazenia na obrázku 8, zabaľte ich do hliníkovej alebo umelohmotnej fólie alebo do vhodných nádob, aby ste zabránili vzájomnej kontaminácii.

### Chladiaca zóna

#### Ovocie a zelenina

- Aby ste zabránili vysušeniu ovocia a zeleniny, musíte ich zabalit' do umelohmotného obalu, napríklad, fólie, vrečka a vložit' do zóny pre ovocie/zeleninu. Týmto spôsobom zabránite rýchlemu znehodnoteniu.

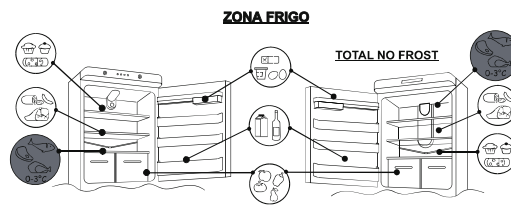

obr.15

Najúspornejšia konfigurácia si vyžaduje, aby boli zásuvky, krabice na potraviny a poličky umiestnené vo výrobku, pozrite si vyššie uvedené obrázky.

#### Najchladnejšia zóna - Chilli

(nie je súčasťou všetkých modelov)

Zónu zobrazenú nižšie odporúčame na skladovanie mäsa, rýb, hydiny, atď.; neskladujte tu ovocie a zeleninu, lebo môžu zmzrnúť.

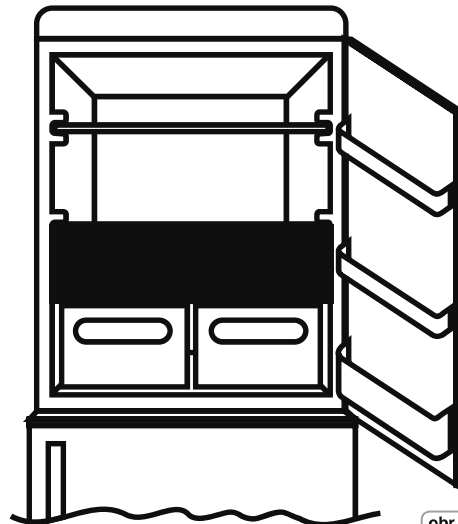

obr.16

## Ukazovateľ teploty v najchladnejšej zóne

(nie je súčasťou všetkých modelov)

Niektoré modely sú vybavené ukazovateľom teploty najchladnejšej zóny v chladiacom priestore, aby ste mohli kontrolovať priemernú teplotu. Tento symbol označuje najchladnejšiu zónu chladičky, (obr.17)

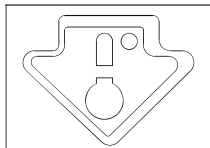

obr. 16

Skontrolujte, či je na ukazovateli jasne vidieť nápis OK, (obr. 18) Pokiaľ sa nápis nezobrazí, znamená to, že teplota je veľmi vysoká: nastavte nižšiu teplotu a počkajte približne 10 hodín. Skontrolujte ukazovateľ: ak je to potrebné, vykonajte nové nastavenie.

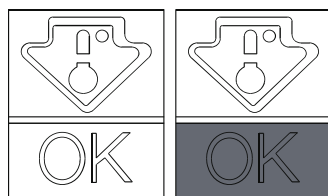

obr. 17

poznámka:  
pokiaľ vložíte do spotrebiča veľké množstvo potravín, alebo často otvárate dverka, je normálne, že ukazovateľ nezobrazí nápis ok. počkajte najmenej 10 hodín pred nastavením nižšej teploty.

Rôzne potraviny umiestnite do rôznych oddelení podľa nasledujúcej tabuľky

Oddelenia chladičky	Druh potraviny
Dvere alebo bočné police chladičky	•Potraviny s prírodnými konzervačnými látkami, ako sú džemy, džúsy, nápoje, ochucovadlá. •Neuchovávajúce potraviny podliehajúce skaze.
Zásuvka na zeleninu a ovocie (zásuvka na šalát)	•Ovocie, bylinky a zelenina by sa mali umiestniť samostatne do nádoby na ovocie a zeleninu. •Neuchovávajúce banány, cibuľu, zemiaky a cesnak v chladičke.
Polica chladičky – stredná	•Mliečne výrobky, vejce
Polica chladičky – horná	•Potraviny, ktoré nepotrebujú varenie, ako sú potraviny na priamu spotrebu, delikatesy, zvyšky pokrmov
Zásuvka(-y) mrazničky/polica	•Potraviny na dlhodobé skladovanie. •Spodná zásuvka na surové mäso, hydinu, ryby. •Stredná zásuvka na mrazenú zeleninu, hranolky. •Vrchná polica na zmrzlinu, mrazené ovocie, mrazené pečivo.

### Mraziaca zóna

Čas skladovania mrazených potravín je približne jeden mesiac.

Použite tabuľku uvedenú nižšie pre mraziace priestory.

Mrazenie je možné iba v týchto priestoroch

2 - 3 mesiace	
4 - 6 mesiacov	
6 - 8 mesiacov	
10 - 12 mesiacov	

## Praktické rady

Umiestnite potraviny na priehradky v homogénnom poradí so zaistením dostatočnej cirkulácie vzduchu a chladenia.

- **Vyhňte sa kontaktu medzi pokrmami a zadnou stenou chladiaceho priestoru spotrebiča.**
- Nevkladajte potraviny, ktoré môžu spôsobiť znehodnotenie už vložených potravín a zvýšiť spotrebu energie.
- Pred vložením potravín odstráňte obaly z predajne.
- Nedávajte potraviny do nádob, pokiaľ ste ich vopred nevyčistili.
- Neblokujte ventilačné otvory chladného vzduchu potravinami.
- Nezakrývajte sklenené priehradky na zeleninu pre zaistenie správnej cirkulácie vzduchu.
- V mraziacom priestore neskladujte fľaše, lebo môžu prasknúť.
- **V prípade dlhodobého výpadku energie nechajte dverka zatvorené, aby zostali potraviny čo najdlhšie v chlade.**
- **Inštalácia spotrebiča na teplom a vlhkom mieste, s častým otváraním a skladovanie veľkého množstva zeleniny môže spôsobiť kondenzáciu vody a ovplyvniť prevádzku spotrebiča.**
- **Aby ste zabránili nadmernej spotrebe elektrickej energie, vyhnite sa častému a dlhodobému otváraniu dveriek.**

- V chladičke sa odporúča nastaviť teplotu na 4 °C a v mraziacej priehradke, ak je to možné, na -18 °C.
- Pre väčšinu kategórií potravín sa najdlhšia doba skladovania v chladičke dosahuje pri chladnejších teplotách. Keďže sa niektoré konkrétne výrobky (ako čerstvé ovocie a zelenina), ak sú prítomné, môžu poškodiť pri chladnejších teplotách, odporúča sa uchovávať ich v zásuvkách. Ak nie sú prítomné, udržiavajte priemerné nastavenie termostatu.
- Pokiaľ ide o mrazené potraviny, pozrite si čas skladovania uvedený na obale potravín. Tento čas skladovania sa dosiahne vždy, keď nastavenie rešpektuje referenčné teploty priehradky (jednohviezdičková -6 °C, dvojhviezdičková -12 °C, trojhviezdičková -18 °C).

## MRAZENIE

- Potraviny musia byť čerstvé.
- Zmrazujte malé množstvo potravín naraz pre rýchle zmrazenie. Nikdy neprekračujte maximálne množstvo uvedené na výrobnom štítku.
- Počas mrazenia neotvárajte dverka mrazničky.
- Potraviny vákuovo zabaľte.
- Oddelte mrazené potraviny od už zmrazených.
- Označte balenie alebo nádoby pre lepšiu identifikáciu potravín.
- Po rozmrazení potraviny už nezmrazujte a čo najrýchlejšie ich spotrebujte.

Poznámka:

- **Spotrebiče bez displeja**
- V bežných podmienkach nie je potrebné upravovať nastavenie termostatu. Iba v prípade nadmerného chladenia potravín v chladiacom priestore jemne natočte ovládač termostatu smerom k 0. (obr. 1 g)**
- Potom vráťte ovládač na bežné nastavenie.**

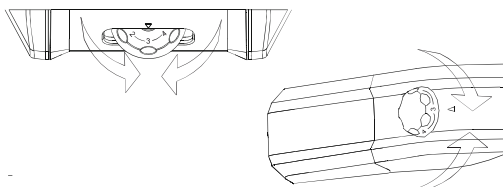

obr. 18

### Spotrebiče s displejom Pozri displej zapnutia / vypnutia

Pre spotrebiče s mraziacim priestorom NO FROST, aktivujte funkciu SUPER FREEZING 8 hodín pred vložením potravín. Na ostatných spotrebičoch aktivujte funkciu SUPER FREEZING v čase vloženia potravín.

## ODMRAZOVANIE

### Odmrazovanie chladiaceho priestoru

Počas bežnej prevádzky sa chladnička odmrazuje automaticky. Nie je potrebné vysúšať kvapky vody na zadnej stene ani odstraňovať námrazu (v závislosti od funkčnosti). Voda sa zachytáva v zadnej časti a odtéká cez otvor nad kompresor, kde sa pomocou tepla z kompresora odparí.

• Udržiavajte odtokový otvor (obr. 20) čistý a bez prekážok pre jednoduché odtokanie vody.

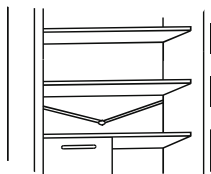

obr.20

### Odmrazovanie mraziaceho priestoru (statické spotrebiče bez technológie NO-FROST)

Pokiaľ vrstva námrazy v mrazničke presiahne 3 mm, odporúčame spotrebič odmraziť, lebo nadmerná hrúbka námrazy zvyšuje spotrebu elektrickej energie.

1) Otočte ovládač do pozície „0“ (obr. 21)

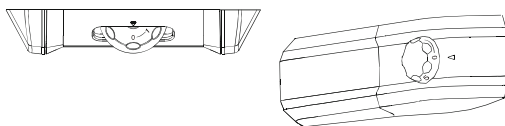

obr.21

- 2) Odpojte prívodný kábel.
- 3) Vyberte mrazené potraviny a dočasne ich uskladnite na chladnom mieste.
- 4) Nechajte dvierka mrazničky otvorené na urýchlenie odmravovania.
- 5) Zachyťte vodu na dne spotrebiča.
- 6) Mrazničku vysušte.
- 7) Opäť pripojte prívodný kábel a nastavte ovládač termostatu do požadovanej pozície.
- 8) Pred vložením potravín chvíľu počkajte.

#### Upozornenie:

Vyhňte sa použitiu otvoreného ohňa alebo elektrických spotrebičov, ako sú ohrievače, parné čističe, sviečky, olejové lampy atď. na urýchlenie odmravovania. Nezoškrabujte námrazu nožom ani ostrými predmetmi. Mohli by ste poškodiť chladiaci okruh, vytečenie ktorého môže spôsobiť požiar alebo poranenie očí.

### Odmrazovanie mraziaceho priestoru (spotrebiče z technológiou NO-FROST)

Odmrazovanie je automatické.

## ÚDRŽBA A ČISTENIE

### Osvetlenie (podľa modelu)

#### Výmena žiarovky

Na výmenu žiarovky nastavte ovládač termostatu do pozície 0 a odpojte prívodný kábel. Odoberte ochranný kryt (obr. 22), vymeňte žiarovku za rovnaký typ podľa parametrov uvedených na kryte.

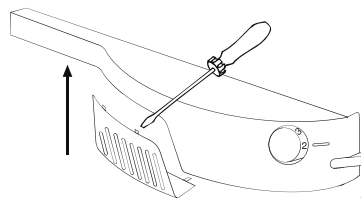

obr.22

#### Upozornenie:

- Žiarovka dodávaná s týmto spotrebičom je „špeciálna žiarovka“ použiteľná len pre tento spotrebič. Táto „špeciálna žiarovka“ nie je vhodná pre domáce osvetlenie.
- Nedotýkajte sa žiarovky, ak dlho svietila, lebo môže byť veľmi horúca.

#### LED osvetlenie (ak je súčasťou modelu)

Ak je spotrebič vybavený LED osvetlením, kontaktujte „Servisné stredisko“ pre výmenu.

V porovnaní s klasickými žiarovkami má LED osvetlenie dlhšiu životnosť a je nezávadné voči životnému prostrediu.

### Čistenie

#### Poznámka:

- Pred každou činnosťou odpojte zástrčku od sieťovej zásuvky, aby ste zabránili zasiahnutiu elektrickým prúdom.
- Nelejte vodu priamo do alebo na spotrebič. Môžete tým spôsobiť oxidáciu alebo poškodeniu elektrickej izolácie.

#### Dôležité:

Aby ste zabránili poškodeniu vnútorného povrchu a plastových dielov, dodržiavajte nasledujúce odporúčania:

- Utrite oleje z potravín z plastových komponentov.
- Vnútorne vybavenie, tesnenie a vonkajšie diely môžete čistiť utierkou a roztokom teplej vody a jedlej sódy alebo neutrálneho saponátu. Nepoužívajte rozpúšťadlá, amoniak, bielidla ani drsné prostriedky.
- Vyberte príslušenstvo, priehradky, z chladničky a z dvierok. Umyte ich v teplej vode so saponátom. Opláchnite a dôkladne vysušte.
- Na zadnej stene spotrebiča sa môže hromadiť prach, ktorý môžete po vypnutí a odpojení spotrebiča od elektrickej siete odstrániť vysávačom. Zvyší sa tým úspora elektrickej energie.

## ÚSPORA ENERGIE

#### Pre lepšiu úsporu energie odporúčame:

- Inštalujte spotrebič mimo zdroja tepla na dobre vetrané miesto a nevystavujte ho na priame slnko.
- Nevkladajte do spotrebiča horúce pokrmky, aby ste zabránili zvýšeniu vnútornej teploty a tým nepretržitému chodu kompresora.
- Nedávajte na seba veľa potravín, aby ste nebránili správnej cirkulácii vzduchu.
- Odmrazujte spotrebič v prípade hrubej vrstvy námrazy (pozri kapitolu Odmrazovanie) kvôli lepšiemu prenosu chladu.
- V prípade výpadku elektrickej energie nechajte dvierka spotrebiča zatvorené.
- Otvárajte dvierka spotrebiča čo najmenej.
- Nenastavujte termostat spotrebiča na zbytočne nízku teplotu.
- Odstráňte prach zo zadnej strany spotrebiča (pozri kapitolu Čistenie).
- Bez odmravovania (Total No Frost) Audy (s displejom na dvierkach): vyberte všetky koše z mrazničky.
- Bez odmravovania (Total No Frost) (s vnútorným používateľským rozhraním pre chladničku a ovládačom pre mrazničku): vyberte koše z mrazničky, ale nechajte tam dolný šuplík.
- Beznamrazový model: vyberte koše z mrazničky, ale nechajte tam dolnú zásuvku.
- Všetky normálne statické modely: vyberte všetky koše z mrazničky.

## BEŽNÉ PREVÁDZKOVÉ ZVUKY

Počas prevádzky spotrebiča môžete počuť určité celkom bežné zvuky, ako sú:

- Hučanie, je zapnutý kompresor.
- Vrchanie, šušťanie a syčanie, chladivo prúdi rúrkami.
- Cvakanie a klikanie, spínací proces kompresora.

Tipy na odstránenie vibrácií:

- Spotrebič nestojí rovno: Nastavte spotrebič pomocou nožičiek.
- Nádoby sa vzájomne dotýkajú: Vyhňte sa kontaktu medzi nádobami.
- Spotrebič je v kontakte so susedným nábytkom: Inštalujte spotrebič v správnej vzdialenosti od nábytku alebo iných elektrických spotrebičov.
- Šuplíky, priehradky, koše vibrujú: Skontrolujte správnu inštaláciu vnútorného vybavenia.

**Poznámka:**

Chladivo vytvára šum aj keď kompresor nie je zapnutý; nepredstavuje to poruchu, je to celkom normálne. Ak počujete cvakanie vo vnútri spotrebiča, je to normálne z dôvodu roztahovania rôznych materiálov.

## ZMENA SMERU OTVÁRANIA DVIEROK

Smer otvárania dvierok môžete zmeniť podľa potreby na otváranie z ľavej alebo pravej strany.

**Poznámka:**

- Zmenu smeru otvárania dvierok musí vykonať kvalifikovaný servisný technik.
- Zmena smeru otvárania dvierok nie je zahrnutá v záruke.

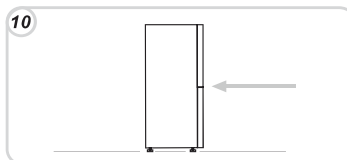
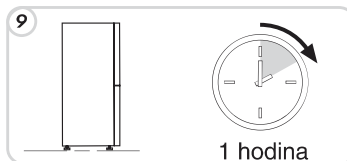
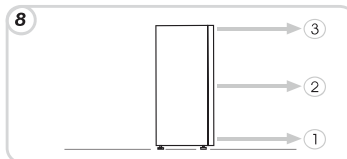
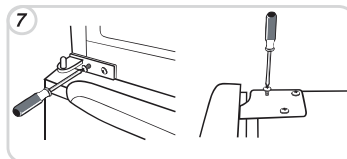
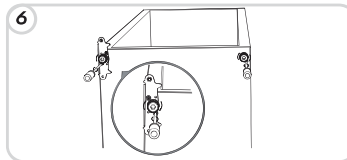
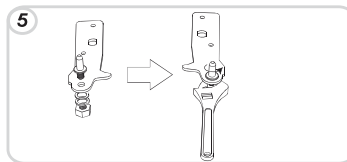
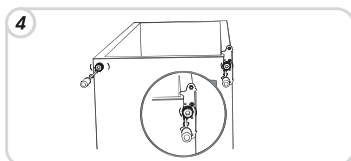
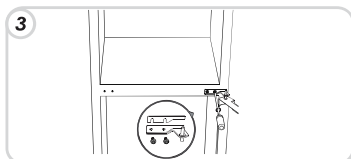
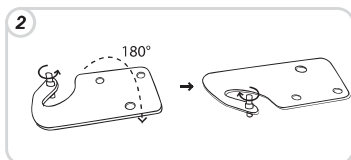
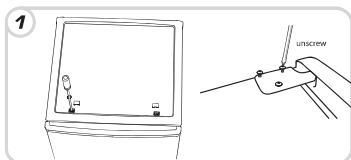

## OTOČENIE OTVÁRANIA (electronic)

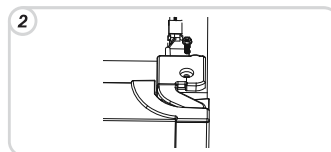
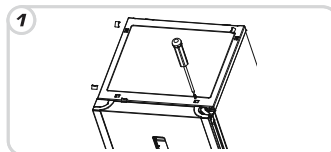

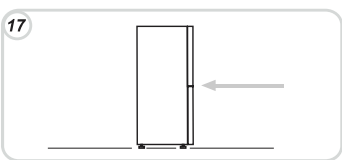
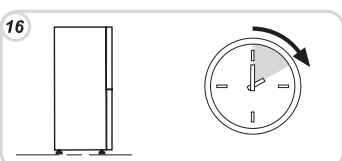
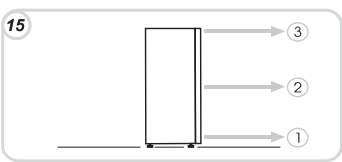
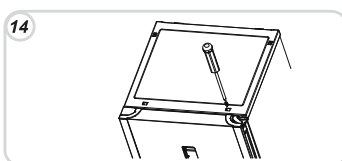
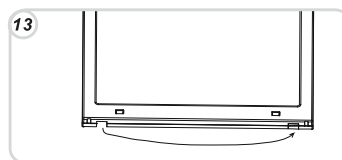
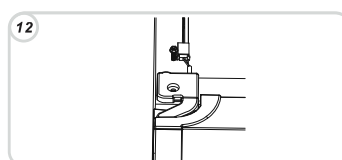
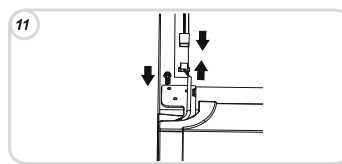
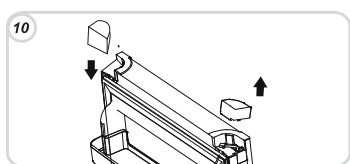
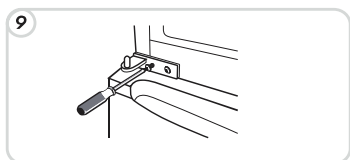
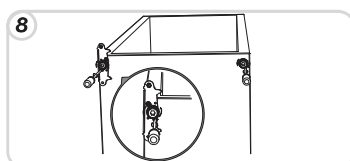
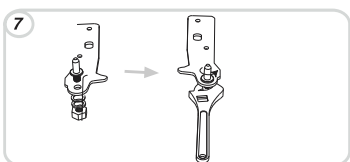
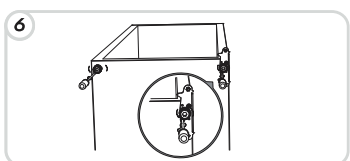
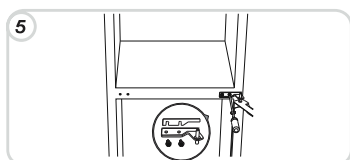
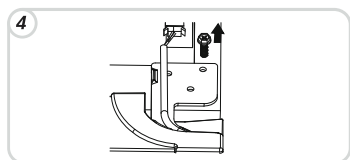
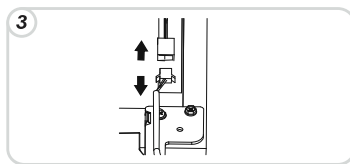

## ODSTAVENIE SPOTREBIČA

Pokiaľ spotrebič nebudete dlhšie používať:

- 1) Vypnite ho (pozri Obsluha).
- 2) Odpojte zástrčku od sieťovej zásuvky alebo vypnite istič.
- 3) Spotrebič vyčistite.
- 4) Nechajte dverka otvorené.

## ODSTRÁNENIE MOŽNÝCH PROBLÉMOV

Problém	Možná príčina	Riešenie
Vnútročné osvetlenie sa nezapne.	<ul style="list-style-type: none"> <li>• Vypálená žiarovka.</li> <li>• Výpadok elektrického prúdu.</li>   <li>• Blokovaný spínač dvierok.</li> </ul>	<ul style="list-style-type: none"> <li>• Vymeňte žiarovku (pozri Osvetlenie).</li> <li>• Prívodný kábel nie je správne pripojený.</li> <li>• Skontrolujte, či nie je spotrebič vypnutý, (pozri Nastavenie teploty).</li> <li>• Uistite sa, či je v sieti elektrický prúd.</li> <li>• Skontrolujte, či je aktívny.</li> </ul>
Chladnička a mraznička dostatočne nechladí.	<ul style="list-style-type: none"> <li>• Dvierka nie sú zatvorené.</li> <li>• Časté otváranie dvierok.</li>   <li>• Nesprávne nastavenie teploty.</li>   <li>• Nadmerné naplnenie chladničky a mrazničky.</li> <li>• Veľmi nízka teplota okolia.</li>   <li>• V sieti nie je elektrický prúd.</li>   <li>• Zadná stena spotrebiča je veľmi blízko steny.</li> </ul>	<ul style="list-style-type: none"> <li>• Skontrolujte, či sú dvierka zatvorené správne.</li> <li>• Vyhnite sa otváraniu dvierok na dlhšie.</li> <li>• Skontrolujte nastavenie ovládača termostatu a ak je to možné, zvolte nižšie nastavenie (pozri Nastavenie teploty).</li> <li>• Počkajte na stabilizovanie teploty chladničky alebo mrazničky.</li> <li>• Skontrolujte, či je teplota okolia v súlade s parametrami uvedenými na výrobnom štítku (pozri Inštalácia).</li> <li>• Prívodný kábel nie je správne pripojený.</li> <li>• Skontrolujte, či nie je spotrebič vypnutý (pozri Nastavenie teploty).</li> <li>• Skontrolujte, či je v elektrickej sieti prúd.</li> <li>• Premiestnite spotrebič ďalej od steny (pozri Inštalácia).</li> </ul>
Pokrmy v chladničke mrznú.	<ul style="list-style-type: none"> <li>• Nesprávne nastavenie teploty.</li>   <li>• Pokrmy sú v kontakte s vnútornou zadnou stenou spotrebiča.</li> <li>• Mrazenie nadmerného množstva potravín spôsobí zníženie teploty chladničky.</li> </ul>	<ul style="list-style-type: none"> <li>• Skontrolujte nastavenie ovládača termostatu (pozri Nastavenie teploty) a ak je to možné, zvolte vyššiu teplotu.</li> <li>• Zvýšte vzdialenosť potravín od zadnej steny spotrebiča.</li> <li>• Neprekračujte maximálnu náplň mrazenia (pozri Mrazenie).</li> </ul>
Na dne chladiaceho priestoru sú kvapky vody.	<ul style="list-style-type: none"> <li>• Spotrebiče bez NO-FROST: upchatá odtoková rúrka.</li> </ul>	<ul style="list-style-type: none"> <li>• Vyčistite rúrku špáradlom pre zlepšenie odtoku vody.</li> </ul>
Kvapky vody na zadnej stene chladničky.	<ul style="list-style-type: none"> <li>• Bežná prevádzka chladničky</li> </ul>	<ul style="list-style-type: none"> <li>• Nie je to porucha (pozri Odmrazovanie).</li> </ul>
Prítomnosť vody v zásobníku na zeleninu.	<ul style="list-style-type: none"> <li>• Nedostatočná cirkulácia vzduchu.</li>   <li>• Zelenina a ovocie obsahujú veľa vlhkosti.</li> </ul>	<ul style="list-style-type: none"> <li>• Skontrolujte, či sklenená priehradka netlačí na zeleninu, čo by bránilo v cirkulácii vzduchu.</li> <li>• Zabaľte ovocie a zeleninu do plastových obalov ako je vrečko alebo plastová nádoba.</li> </ul>
Motor je nepretržite zapnutý.	<ul style="list-style-type: none"> <li>• Dvierka nie sú zatvorené.</li>   <li>• Časté otváranie dvierok.</li> <li>• Veľmi vysoká teplota okolia.</li>   <li>• Námraza je hrubšia ako 3 mm.</li> </ul>	<ul style="list-style-type: none"> <li>• Uistite sa, či sú dvierka zatvorené a správne tesnia.</li> <li>• Vyhnite sa nadmernému otváraniu dvierok.</li> <li>• Skontrolujte, či teplota okolia zodpovedá parametrom uvedeným na výrobnom štítku (pozri Inštalácia).</li> <li>• Nastavte ovládač teploty na nižšiu číslu/ Nastavte na displeji vyššiu teplotu.</li> <li>• Odmrazte spotrebič (pozri Odmrazovanie).</li> </ul>
Teplota niektorých vonkajších častí je vysoká.	<ul style="list-style-type: none"> <li>• Prítomnosť kondenzátu v odtokovej rúrke.</li> </ul>	<ul style="list-style-type: none"> <li>• To je normálne: teplota je vyššia kvôli zabráneniu tvorby kondenzácie na určitých častiach.</li> </ul>
Zmrazené pokrmy sa rozmrazujú.	<ul style="list-style-type: none"> <li>• Teplota okolia je mimo rozsahu klimatickej triedy spotrebiča.</li> <li>• Kompresor sa často zapína.</li>   <li>• Dvierka mrazničky nie sú zatvorené.</li> </ul>	<ul style="list-style-type: none"> <li>• Premiestnite spotrebič na teplejšie miesto v miestnosti, alebo zvýšte teplotu v miestnosti.</li>   <li>• Uistite sa, či sú dvierka zatvorené a tesnenie správne dolieha.</li> </ul>
Kondenzácia na vonkajšej strane.	<ul style="list-style-type: none"> <li>• Veľmi vlhké okolie prostredia.</li> </ul>	<ul style="list-style-type: none"> <li>• Umiestnite spotrebič do menej vlhkého prostredia.</li> </ul>

AK NEMÔŽETE ODSTRÁNIŤ PROBLÉM, KONTAKTUJTE SERVISNÉ STREDISKO, OPIŠTE PORUCHU A UVEĎTE INFORMÁCIE Z VÝROBNÉHO ŠTÍTKU SPOTREBIČA, KTORÝ SA NACHÁDZA VO VNÚTRI CHLADIACEHO PRIESTORU:

- Model spotrebiča.
- Číslo série.

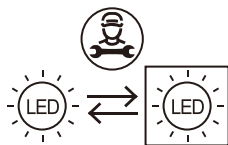

Svetelný zdroj (iba LED) vymeniteľný profesionálom

Tento výrobok obsahuje svetelný zdroj triedy energetickej účinnosti G.

#### ZÁRUKA

Minimálna záruka je: 2 roky pre krajiny EÚ, 3 roky pre Turecko, 1 rok pre Spojené kráľovstvo, 1 rok pre Rusko, 3 roky pre Švédsko, 2 roky pre Srbsko, 5 rokov pre Nórsko, 1 rok pre Maroko, 6 mesiacov pre Alžírsko, Tunisko nevyžaduje žiadnu právnu záruku.

#### DOSTUPNOSŤ NÁHRADNÝCH DIELOV

Termostaty, snímače teploty, dosky plošných spojov a svetelné zdroje, aspoň počas siedmich rokov od uvedenia posledného kusu daného modelu na trh  
rúčky a závesy dverí, poličky a košíky aspoň počas siedmich rokov a tesnenia dverí aspoň počas 10 rokov od uvedenia posledného kusu daného modelu na trh.

Ďalšie informácie o produkte nájdete na <https://eprel.ec.europa.eu/> alebo naskenujte QR na energetickom štítku dodávanom so spotrebičom.

Ak chcete kontaktovať technickú pomoc, navštívte našu webovú stránku: <https://corporate.haier-europe.com/en/>. V sekcii „webová stránka“ vyberte značku vášho produktu a vašu krajinu. Budete presmerovaní na konkrétnu webovú stránku, kde nájdete telefónne číslo a formulár na kontaktovanie technickej pomoci.

<b>ИНФОРМАЦИЯ ЗА БЕЗОПАСНОСТ</b>	<b>189</b>
<b>МОНТАЖ</b>	<b>191</b>
<b>РАБОТА</b>	<b>192</b>
<b>СЪХРАНЯВАНЕ</b>	<b>199</b>
<b>ЗАМРАЗЯВАНЕ</b>	<b>200</b>
<b>РАЗМРАЗЯВАНЕ</b>	<b>200</b>
<b>ПОДДРЪЖКА И ПОЧИСТВАНЕ</b>	<b>201</b>
<b>ПЕСТЕНЕ НА ЕНЕРГИЯ</b>	<b>201</b>
<b>ИЗБЯГВАНЕ НА ШУМ</b>	<b>202</b>
<b>ВЪЗМОЖНОСТ ЗА ОБРЪЩАНЕ НА ПОСОКАТА НА ОТВАРЯНЕ ВРАТАТА (МЕХАНИЧНО)</b>	<b>202</b>
<b>ПРЕКЪСВАНЕ НА УПОТРЕБАТА НА УРЕДА</b>	<b>203</b>
<b>ОТСТРАНЯВАНЕ НА ПРОБЛЕМИ</b>	<b>204</b>

Благодарим ви за покупката на този уред

Преди да използвате хладилника, прочетете внимателно настоящото ръководство с инструкции, за да се възползвате напълно от неговите характеристики.

Запазете документацията за справки в бъдеще или за други потребители.

Този уред е предназначен единствено за домашна употреба или подобни приложения, като например:

- кухненската зона за персонал в магазини, офиси и други работни среди
- в селски стопанства, от клиентела на хотели, мотели и други среди от жилищен тип
- места за краткосрочно настаняване със закуска (квартири под наем)
- за кетъринг услуги и подобни приложения, които не са за продажба на дребно.

Този уред трябва да се използва само за съхранение на храна. Всяка друга употреба се счита за опасна и производителят не носи отговорност за никакви пропуски.

Освен това се препоръчва да се запознаете с гаранционните условия.

#### ИНФОРМАЦИЯ ЗА БЕЗОПАСНОСТ

- Преди да извършвате някакви действия, извадете захранващия кабел от контакта.
- Хладилната система, разположена зад и във вътрешността на хладилника съдържа хладилен агент. Затова внимавайте да не повредите тръбите.
- Ако забележите теч в хладилната система, не докосвайте контакта и не използвайте открит пламък.  
Отворете прозореца и оставете в помещението да нахлуе въздух.  
След това се обадете на сервизен център за ремонт.
- Не стържете с нож или остър предмет за премахване на възникнали скреж или лед. С тези предмети можете да повредите охлаждащата верига, разливите от която може да предизвикат пожар или увреждане на очите.
- Не монтирайте уреда на влажни, мазни или прашни места, нито излагайте уреда на директна слънчева светлина и вода.
- Не монтирайте уреда близо до нагреватели или възпламеними материали.
- Не използвайте удължителни кабели или адаптери.
- Не дърпайте и не сгъвайте захранващия кабел прекалено и не докосвайте щепсела с мокри ръце.
- Внимавайте да не повредите щепсела и/или захранващия кабел; това може да предизвика токов удар или пожар.
- Препоръчва се да поддържате щепсела чист; натрупаните остатъци от прах по щепсела може да предизвикат пожар.
- Не използвайте механични устройства или друго оборудване за ускоряване на процеса на размразяване.
- Избягвайте на всяка цена използването на открит пламък или електрическо оборудване, като нагреватели, почистващи уреди с пара, свещи, маслени лампи и подобни, за да ускорите процеса на размразяване.
- Не използвайте и не съхранявайте възпламеними спрейове, като спрей за боядисване, до хладилника, тъй като това може да предизвика експлозия или пожар.

- Не използвайте електрически уреди в отделенията за съхранение на храна, освен ако те не са от типа, препоръчан от производителя.
  - Не поставяйте и не съхранявайте възпламеними или силно летливи материали, като етер, бензин, горивен газ, пропан, кутии с аерозолен спрей, лепила, чист спирт и др. Тези материали могат да предизвикат експлозия.
  - Не съхранявайте лекарства или материали за изследвания в хладилника. Когато трябва да се съхрани материал, изискващ стриктен контрол на температурата на съхранение, е възможно той да се развали или да настъпи неконтролирана реакция, която да доведе до рискове.
  - Не препречвайте вентилационните отвори в корпуса на уреда или във вградената структура.
  - Не поставяйте предмети и/или контейнери, пълни с вода, върху уреда.
  - Не извършвайте ремонти по хладилника. Всички намеси трябва да се извършват единствено от квалифициран персонал. Този уред може да се използва от деца на 8 и повече години и от лица с намалени физически, сензорни или умствени възможности, или с липса на опит и знания, при условие, че е осигурен подходящ надзор или инструктаж по отношение на използването на уреда по безопасен начин и тези лица разбират потенциалните опасности. Не допускайте деца да си играят с уреда. Почистването и техническата поддръжка не трябва да се извършват от деца без надзор.
- Като завъртите бутона докрай обратно на часовниковата стрелка, ще чуете щракване, което означава, че уредът е изключен. Когато уредът е монтиран, електрическият кабел и контактът трябва да бъдат лесно достъпни. Контактът следва да е съвместим с щепсела на уреда. Ако не е, той трябва да се смени от упълномощен техник; не използвайте удължители и/или разклонители.
- Не докосвайте вътрешните части или замразената храна с влажни или мокри ръце, тъй като това може да причини измръзване. Избягвайте на всяка цена използването на открит пламък или електрически уреди, като нагреватели, почистващи уреди с пара, свещи, маслени лампи и подобни, за да ускорите процеса на размразяване.
- Не стържете с нож или остър предмет, за да премахнете наличния скреж или лед. Това може да повреди охлаждащата верига, като изтичането може да доведе до пожар или увреждане на очите. Този уред съдържа излъчвател на ултравиолетови лъчи. Не гледайте директно към източника на светлина.

за свободностоящ уред: „този хладилен уред не е предназначен за вграждане“.

### Бракуване на стар уред



Този уред е обозначен съгласно Европейската директива 2012/19/ЕС относно отпадъци от електрическо и електронно оборудване (ОЕЕО).  
ОЕЕО съдържат както замърсяващи вещества (които могат да имат отрицателни последици за околната среда), така и базови компоненти (които могат да се използват повторно). Важно е да подложите ОЕЕО на специфична обработка, за да премахнете и да изхвърлите правилно всички замърсители и да възстановите и рециклирате всички материали. Хората играят важна роля при гарантиране, че ОЕЕО няма да се превърнат в екологичен проблем; важно е да следвате някои основни правила:

- ОЕЕО не трябва да се третира като битова смет;
- ОЕЕО трябва да се предаде на съответните събирателни пунктове, управлявани от общински или от регистрирани компании. В много държави може да се предлага събиране и извозване на ОЕЕО по домовете.

В много държави, когато купувате нов уред, старият може да се върне на търговеца на дребно, който трябва да го вземе безплатно в замяна на новия уред, доколкото оборудването е от еквивалентен тип и има същите функции, както предоставеното оборудване.

### Съответствие

С поставяне на знака **CE** на този уред ние потвърждаваме съответствие с всички съответни европейски изисквания за безопасност и опазване на здравето и околната среда, които са приложими в законодателството за този уред.

### **МОНТАЖ**

#### **ПРЕДУПРЕЖДЕНИЯ:**

- Не поставяйте уреда на влажно или мокро място, тъй като това може да доведе до нарушаване на изолацията и да доведе до изтичане. Освен това може да се натрупа кондензация от външната страна на уреда.
- Не поставяйте уреда на места извън или в близост до източници на топлина или на пряка слънчева светлина. Уредът функционира правилно в рамките на следните диапазони на температурата на околната среда:

+разширен умерен (SN): „този хладилен уред е предназначен да се използва при температура на околната среда от 10 °C до 32 °C“;

+Умерен (N): „този хладилен уред е предназначен да се използва при температура на околната среда от 16 °C до 32 °C“;

+Субтропичен (ST): „този хладилен уред е предназначен да се използва при температура на околната среда от 16 °C до 38 °C“;

+Тропичен (T): „този хладилен уред е предназначен да се използва при температура на околната среда от 16 °C до 43 °C“;

+(Вижте табелката на уреда)

- Не поставяйте съдове с течност върху уреда.
- Преди да пуснете уреда да работи след окончателното инсталиране, изчакайте най-малко 3 часа.

**1** Уверете се, че пространството около хладилника позволява достатъчна вентилация. На илюстрацията (фиг. 1) е показано минималното пространство, необходимо за монтажа на хладилника.

Поддържането на по-голямо пространство от стената ще доведе до намалена консумация на електричество. Използването на хладилника в пространство с размери, по-малки от посочените на илюстрацията по-долу (фиг. 1) може да доведе до неправилно функциониране, шум и повреди.

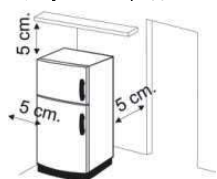

Фиг. 1

**BG191**

- 2 Ако има, поставете дистанционният елемент в средно положение в задната част на уреда (фиг. 2).

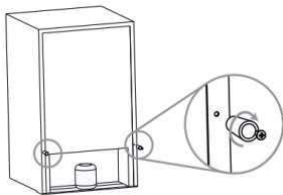

Фиг. 2

- 3 Регулирайте краката, за да осигурите стабилност на уреда и за да предотвратите възникването на вибрации и шум (фиг. 3). Ако предната част е по-висока от задната, вратата ще се затваря по-лесно.

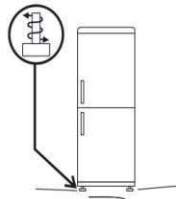

Фиг. 3

#### ЗАБЕЛЕЖКА:

Ако вашият хладилник е с покритие от неръждаема стомана или друго специално покритие, той може да е доставен със защита на повърхността, която трябва да се отстрани.

Не използвайте остри предмети за отстраняване на тази защита, тъй като може да повредите покритието.

#### Електрическо свързване

След доставката поставете уреда вертикално и изчакайте най-малко 2–3 часа, преди да го свържете към електрическата система. Преди да включите щепсела в контакта, проверете дали:

- Контактът е заземен и в съответствие със законодателството.
- Контактът може да издържи максималното натоварване от мощността на уреда, посочена на табелката на хладилника.
- Захранващото напрежение е в рамките на стойностите, посочени на табелката на хладилника.
- Кабелът не бива да се прегъва или притиска.
- Кабелът трябва да се проверява редовно и да се сменя единствено от упълномощен техник.
- Производителят не носи отговорност, когато тези мерки за безопасност не се спазват.

#### Електрическа връзка (само за Обединеното кралство)

Включете своя уред в контакта. Ако щепселът, който е доставен, не е подходящ

#### ■ ОТРЕЖЕТЕ ГО И ГО УНИЩОЖЕТЕ!

Не трябва да го използвате с други уреди, а оголените проводници могат да бъдат опасни, ако някой го включи в контакта.

- Поставете подходящ щепсел по следния начин:

Свързване на клемите в щепсела	
Зелено-жълт проводник	Означен с буквата E ИЛИ маркиран със символ за заземяване,  ИЛИ оцветен в зелено, ИЛИ оцветен в зелено и жълто.
Син проводник	Маркиран с N, ИЛИ оцветен в черно.
Кафяв проводник	Маркиран с L, ИЛИ оцветен в червено.

#### Пускане на уреда

Отстранете целия опаковъчен материал, който се намира вътре в уреда, и почистете с вода и сода за хляб или неутрален сапун.

След монтажа изчакайте 2–3 часа, за да позволите на хладилника/фризера да се стабилизира при нормална работна температура, преди да поставите в него пресни или замразени храни.

При изключване на захранващия кабел изчакайте най-малко пет минути, преди да рестартирате хладилника/фризера. След това уредът е готов за употреба.

#### РАБОТА

#### Включване/изключване

(С вътрешен въртящ бутон)

- Термостатът за управление на уреда е разположен вътре в хладилното отделение (фиг. 4).
- Завъртете бутон на термостата в положение, различно от „0“. При отваряне на вратата на хладилника лампата светва.
- Завъртането на бутон в положение „0“ напълно изключва уреда

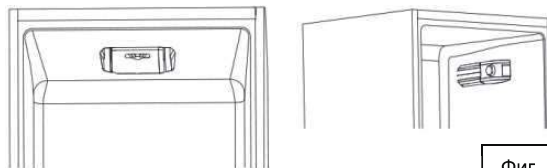

Фиг. 4

#### Регулиране на температурата (без дисплей)

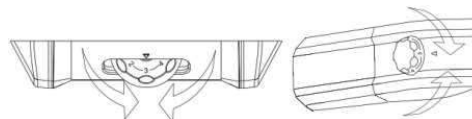

Фиг. 5

- Регулирането на двете отделения се извършва чрез завъртане на бутон на термостата (фиг. 5).
- Изберете желаното положение:
- За по-ниска температура в хладилника и фризера, чрез завъртане към MAX\*\*\*
- За по-висока температура в хладилника и фризера, чрез завъртане по посока на 0.

#### Вентилатор на хладилното отделение (ако има)

Вентилаторът е предварително зададен на ИЗКЛ. За да го активирате, натиснете ключа (фиг. 6). За да оптимизирате потреблението на енергия, препоръчваме ви да включвате вентилатора само когато температурата на околния въздух надвиши 28/30 °C.

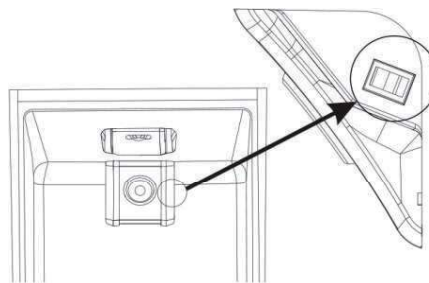

Фиг. 6

### Светодиоди с ултравиолетова светлина (ако има)

Светодиодите с ултравиолетова светлина активират титаниев филтър, в който се провежда фотокаталитична реакция, унищожаваща бактериите във въздуха вътре в хладилника.

Реакцията започва при затваряне на вратата на хладилника, за да не се изпусне пречистеният въздух.

При уреди с вентилация (Static и Frost Free) той е вграден във вентилатора и работи винаги, когато работи компресорът.

Уредите с Total No Frost („без никакъв скреж“) са оборудвани със sky box, която се включва при всяко включване на компресора.

Филтърът е постоянен и не се нуждае от смяна.

Антибактериалната система трябва да бъде изключена по време на изпитването за потребление на електроенергия.

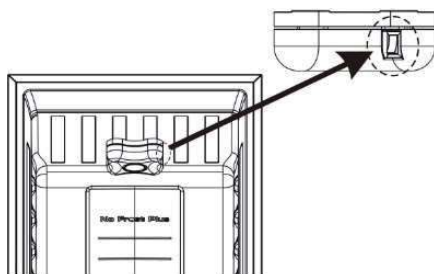

Фиг. 7

### Включване/изключване (С вътрешен потребителски интерфейс и NFC)

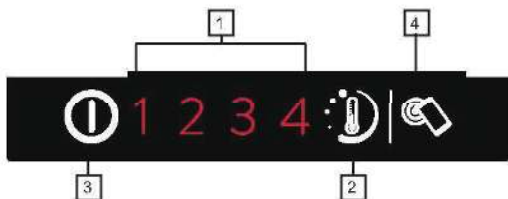

Фиг. 8

1. Светодиоден индикатор за температура
2. Температурен контрол
3. Бутон ON/OFF
4. Бутон Smart Touch

#### Включване на уреда (ON):

Включете уреда в контакта, ако светодиодните температурни индикатори са изключени, натиснете бутона ON/OFF (3) за 1 секунда. Когато отпуснете бутона ON/OFF (3), светлината за температура се включва и уредът издава звук.

#### Изключване на уреда (OFF):

Натиснете бутона ON/OFF (3) за 1 секунда, когато го отпуснете, светлината за температура изгасва и уредът издава звук. При включване на захранването след прекъсване, уредът започва да работи на последно запазената настройка.

### Настройка на температурата

Натискайте бутона за настройка на температурата, докато не достигнете желаното ниво, като „1“ е най-

топлото, а „4“ е най-студеното. При нормални условия на работа препоръчваме да използвате средна стойност (ниво „2“).

Включване/изключване 1 2 3 4

За да промените нивото на температурата, натиснете бутона (2) за по-малко от 2 секунди.

Включване/изключване 1 2 3 4

#### Меню за разширени настройки:

Използвайте това меню, за да зададете междинно ниво.

Включване/изключване 1 2 3 4

Натиснете бутона (2) за повече от 2 секунди. Когато го отпуснете, светодиод 2 започва да мига

Включване/изключване 1 2 3 4

При следващото натискане на бутона (2) за по-малко от 2 секунди, средното ниво ще бъде зададено. Тази операция работи на цикли при всяко натискане на бутона.

Включване/изключване 1 2 3 4

Включване/изключване 1 2 3 4

Ако не натиснете бутона (2) за повече от 5 секунди, настройките ще се запазят.

Нивата на температура в разширените настройки се задават от най-топло до най-студено, например 2/2.1/2.3/24, което означава, че има 4 поднива за всяко основно ниво.

#### Аларма за отворена врата

Ако вратата е оставена отворена в продължение на повече от 90 секунди, се включва аларма. За да я изключите, затворете вратата или натиснете бутон 2.

### SMART TOUCH

Уредът е оборудван с технология **Smart Touch**, която позволява взаимодействие чрез приложение със смартфон, базиран на оперативна система Android, оборудван с функция NFC (Near Field Communication – близополева комуникация).

- Изтеглете на телефона си приложението **Candy simply-Fi**.

Приложението **Candy simply-Fi** е налично за устройства, работещи както с Android, така и с iOS, за планшети и смартфони. Можете обаче да взаимодействате с уреда и да се възползвате от възможностите, предлагани от Smart Touch, само със смартфони с Android, оборудвани с технология NFC, съгласно следната функционална схема:

Смартфон Android с технология NFC	Взаимодействие с уреда + съдържание
Смартфон Android без технология NFC	Само съдържание
Таблет с Android	Само съдържание
iPhone на Apple	Само съдържание
iPad на Apple	Само съдържание

### ФУНКЦИИ

Основните функции, достъпни с приложението, са:

- **Фина настройка на нивото на температурата** – За настройка на нивото на температурата и на междинни стъпки (0,5; 1; 1,5; 2; 2,5; 3; 3,5; 4; 4,5)

- **Смарт ускорител** – За активиране на допълнителен ускорител за бързо охлаждане на хладилника и фризера.
- **Еко режим** – Автоматична настройка на целия хладилник на ниво 2 (+5°, -18°)
- **Моята статистика** – Статистика на охлаждането и съвети за по-ефективно използване на вашия уред.
- **Смарт грижа** – Директна връзка с ръководство за експлоатация и онлайн помощ.

Вижте всички подробности на функциите Smart Touch, като стартирате приложението в DEMO режим или като отидете на: [www.candysmarttouch.com](http://www.candysmarttouch.com)

## КАК ДА ИЗПОЛЗВАТЕ SMART TOUCH

### ЗА ПЪРВИ ПЪТ – Регистрация на уреда

- Влезте в менюто „Настройки“ на вашия смартфон Android и активирайте функцията NFC в менюто „Безжични мрежи и мрежи“.

В зависимост от модела на смартфона и неговата версия на операционната система Android процедурата за активиране на NFC може да е различна. За повече информация вижте ръководството на смартфона.

- Включете бутона **Smart Touch** на потребителския интерфейс, като го натиснете за 2 секунди, за да активирате NFC антената на светодиода Sky. Обозначението **Smart Touch** светва.



- Отворете приложението, създайте си потребителски профил и регистрирайте уреда, като следвате инструкциите на дисплея на телефона си или краткото ръководство, приложено към уреда.

Повече информация, често задавани въпроси и видео за лесна регистрация са налични на: [www.candysmarttouch.com/how-to](http://www.candysmarttouch.com/how-to)

### СЛЕДВАЩ ПЪТ – редовна употреба

- Всеки път, когато искате да управлявате уреда през приложението, първо трябва да активирате режима **Smart Touch**, като включите бутона **Smart Touch**.
- Уверете се, че сте отключили телефона си (от режима на готовност) и сте активирали функцията NFC; след това следвайте стъпките, посочени по-горе.
- Ако искате да активирате функция (например цикъл смарт ускорител), изберете я в приложението.
- Следвайте инструкциите на дисплея на телефона, **КАТО ГО ЗАДЪРЖИТЕ ВЪРХУ** логото **Smart Touch** на светодиода Sky, когато това е поискано от приложението.

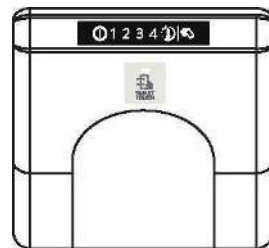

Фиг. 9

### ЗАБЕЛЕЖКИ:

Поставете смартфона си така, че NFC антената на гърба му да съвпадне с разположението на логото Smart Touch на уреда (както е показано по-долу).

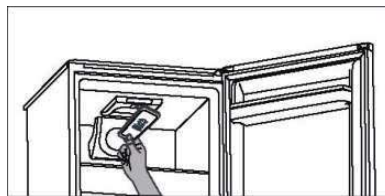

Ако не знаете разположението на вашата NFC антена, движете леко смартфона с кръгово движение върху логото Smart Touch, докато приложението потвърди връзката. За да бъде прехвърлянето на данни успешно, важно е **ДА ДЪРЖИТЕ СМАРТФОНА ВЪРХУ ТАБЛОТО ПО ВРЕМЕ НА ТЕЗИ НЯКОЛКО СЕКУНДИ ОТ ПРОЦЕДУРАТА**; съобщение на устройството ще ви информира за правилното извършване на операцията и ще ви посочи кога е възможно да отместите смартфона.

Дебелите калъфи или метални стикери на смартфона могат да попречат на предаването на данни между уреда и телефона. Ако е необходимо, махнете ги.

Смяната на някои компоненти на смартфона (например заден капак, батерия и др.) с такива, които не са оригинални, може да доведе до отстраняване на NFC антената и да попречи на пълното използване на приложението.

Управлението и контролирането на уреда чрез приложение е възможно само при близост: не е възможно извършване на отдалечени операции (например от друга стая или извън къщата).

### Включване/изключване

(С вътрешен потребителски интерфейс за хладилника и бутон за фризера)

### Потребителски интерфейс

#### 1. Панел за настройка:

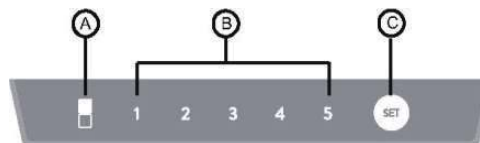

Фиг. 10

Тази версия не включва настройки на интерфейса за включване или изключване на уреда. Единственият начин за включване/изключване на уреда е чрез включване/изключване от контакта.

## 2. Бутон за настройка С

Натиснете този бутон, за да зададете работната температура на хладилника и да изберете режим „super“ (свръхзамразяване).

## 3. Работа на дисплея

А) Свръхзамразяване: светването на светодиодите означава стартиране на свръхзамразяване. Обратното означава, че свръхзамразяването е изключено.

В) Задаване на температура на хладилното отделение. Номерът, под който свети светодиод, е зададената температура.

## 4. Работно състояние

След включване на захранването всички светодиоди на панела светват за 1 секунда и уредът започва да работи с последно зададената настройка (режим и температура) на уреда. При първоначалното включване той работи с настройката по подразбиране.

## 5. Свръхзамразяване

1) Влизане в режим на свръхзамразяване  
Когато искате да замразите храна за кратко време, можете да приложите режима за свръхзамразяване. Натиснете непрекъснато бутона С в продължение на 3 секунди и режимът на свръхзамразяване може да се активира. Светодиодът вляво светва.

2) Излизане от режим на свръхзамразяване  
Излизането от режима на свръхзамразяване става при следните условия:

- Натискане на бутона С в продължение на повече от 3 секунди за избиране на друга настройка.
- Времето на работа на режима на свръхзамразяване надвишава 50 часа. За да получите максимален капацитет на замразяване, поставете свежата храна в отделението на фризера, след като сте стартирали функция за свръхзамразяване за 24 часа.

3) След изхода от режима на свръхзамразяване, уредът започва да работи със същата настройка, преди да стартирате режима на свръхзамразяване. Левият светодиод изгасва.

4) При режим на свръхзамразяване не можете да промените зададената температура на отделението на фризера, като натискате бутона С. Когато опитате да направите това, левият светодиод ще мига в продължение на 3 секунди, за да ви напомни, че извършвате грешна операция.

## 6. Настройка на температурата в хладилното отделение

В режимите извън режима на свръхзамразяване натиснете многократно бутона С; зададената температура ще се сменя циклично на „2°C, 3°C, 4°C, 6°C, 8°C“. Ако натиснете веднъж, температурата се сменя веднъж; числото, под което свети светодиодът, е зададената температура.

### Полезни съвети:

За да изберете температурна настройка на хладилника, моля, следвайте таблицата:

Околна температура	Препоръчителна температура
Лято (>32 °C)	4°C, 6°C, 8°C
Нормална	4°C
Зима (<13°C)	2°C, 3°C, 4°C

## 7. Функция за запаметяване след изключване на захранването

Настройките в момента на изключване на захранването ще бъдат запаметени, при възстановяването на захранването уредът автоматично ще започне да работи с настройката в момента, в който захранването е изключено.

## 8. Функция на защитно закъснение

Уредът има функция, която забавя стартирането на компресора, което предпазва компресора; след като компресорът бъде спрял, времето от това спиране до следващото стартиране на компресора трябва да е най-малко 5 минути.

## 9. Съвети за отстраняване на неизправности

- 1) Ако температурният датчик на хладилното отделение е повреден, светодиодният индикатор под числото 2 непрекъснато мига.
- 2) Датчикът за размразяване е дефектен, светодиодният индикатор под числото 3 непрекъснато мига.
- 3) Датчикът за околната температура е дефектен, светодиодният индикатор под числото 4 непрекъснато мига.
- 4) Ако комуникацията между потребителския интерфейс и основната платка е неизправна, всички светлинни индикатори на дисплея непрекъснато мигат.

## 10. Температурен контрол на отделението на фризера

1) бутон за настройка на температурата на фризера:

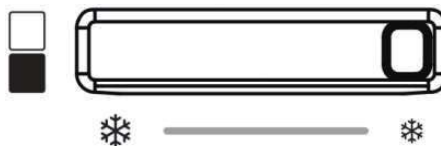

Фиг. 11

### 2) задаване на температурата на фризера

Температурата на фризера може да се регулира, като се сменя бутонът, за да се промени разпределението на въздуха между фризера и хладилника.

### 3) регулиране на температурата на фризера

- а) Температурата на отделението на фризера може да се регулира от бутона, температурата постепенно се повишава, когато бутонът се премества от ляво надясно
- б) Когато бутонът е преместен в десния край, въздушният поток от фризера към хладилника ще се увеличи до максимално ниво; температурата на фризера ще се увеличи. Препоръчително е този режим да се използва само когато фризерът е празен или в отделението на фризера има малко храна.
- в) Когато бутонът е преместен в левия край, въздушният поток от фризера към хладилника ще се намали до минималното ниво; температурата на фризера ще се намали. Препоръчително е този режим да се използва само когато в отделението на фризера се съхраняват големи количества храна. Оставащото време е не повече от 8 часа.
- г) Съветваме потребителя да премести температурния бутон в средно положение при нормални условия, но той може да регулира температурния диапазон и в зависимост от ситуацията за съхранение на храната.

### Включване/изключване

(С външен цифров потребителски интерфейс)

УРЕД В РЕЖИМ НА ГОТОВНОСТ: за изключване на уреди с TOTAL NO FROST изберете функцията на фризера чрез бутона MODE и използвайте стрелките 7-8, за да визуализирате символа. За всички други уреди използвайте функцията на хладилника чрез бутона MODE и стрелките 7-8, за да визуализирате символа.

#### ЗАБЕЛЕЖКА:

Уредът остава захранен с напрежение, докато захранващият кабел не се изключи.

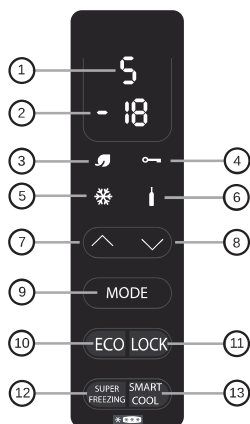

Фиг. 12

### Регулиране на температурата

Предварително зададените стойности са: +5 (диапазон +1 ÷ +7) за хладилника и -18 (диапазон -16 ÷ -22) за фризера.

След изключване или продължителен период на изключване, уредът се рестартира с предварително зададената температура.

#### • ФУНКЦИОНАЛЕН РЕЖИМ <sup>9</sup>

При натискане на бутона Mode (режим) е възможно да се настроят температурите на хладилника и фризера.

##### Хладилник

При еднократно натискане на бутона Mode (режим) ще регулирате температурата на хладилника. С помощта на стрелки 7 и 8 може да зададете желаното положение.

Положение 1: най-ниска температура; положение 7: най-висока температура.

Ако уредът е тип Total No Frost, след показанието 1 ще се появи показанието H (Holiday – почивка).

##### Фризер

При натискане на бутона Mode (режим) 2 пъти може да се регулира желаното положение на фризера: -16, най-малко студено, -22, по-студено, изберете желаното показание и изчакайте 3 секунди и температурата ще бъде настроена.

**За всички уреди, с изключение на Total No Frost, температурата между хладилника и фризера се задава едновременно, ако увеличите/намалите температурата на хладилника с 2 или повече градуса, температурата на фризера автоматично ще се увеличи/намали със същата стойност. Ако промяната на температурата е по-малка от 2 градуса, автоматично регулиране няма да възникне.**

#### • ЕКО ФУНКЦИЯ <sup>10</sup> / <sup>3</sup>

При активиране на тази функция уредът оптимизира енергийната ефективност, като автоматично задава идеалната температура за гарантиране на запазването на храната при най-ниско потребление на енергия. За да изключите еко функцията, натиснете бутона отново.

#### • ФУНКЦИЯ ЗА ЗАКЛЮЧВАНЕ <sup>11</sup> / <sup>4</sup>

При натискане на бутона Lock (Заклучване) се активира заключване на бутоните (всяка друга команда се игнорира). За да дезактивирате, натиснете отново бутона Lock (Заклучване).

#### • ФУНКЦИЯ ЗА СВРЪХЗАМРАЗЯВАНЕ <sup>12</sup> / <sup>5</sup>

Функцията за свръхзамразяване се препоръчва при замразяване на голямо количество храна. За да активирате тази функция, натиснете бутона Super Freezing (Свръхзамразяване). Тази функция ще се активира за 26 или 34 часа (в зависимост от модела). Функцията се дезактивира автоматично или чрез повторно натискане на бутона Super Freezing (Свръхзамразяване).

#### • ФУНКЦИЯ ЗА СМАРТ ОХЛАЖДАНЕ/СТУДЕНА НАПИТКА <sup>13</sup> / <sup>6</sup>

За бързо охлаждане на напитки поставете бутилката в отделението на фризера и активирайте функцията, като натиснете бутона за смарт охлаждане/студена напитка. Започва обратно броене на 30 минути, след което 15-секунден звуков сигнал показва, че бутилката е идеално охладена. Тази функция може да се изключи чрез повторно натискане на бутона.

#### • ФУНКЦИЯ ПОЧИВКА (само при УРЕДИ С TOTAL NO FROST)

В случай на продължително отсъствие може да използвате функцията „почивка“.

Тази функция ви позволява да изключите отделението на хладилника, но отделението на фризера да остане включено. Преди да използвате тази функция, извадете храната от хладилника. За да активирате, вижте функция Mode (режим) на хладилника. За да дезактивирате тази функция, върнете температурата на хладилника в предишното положение.

#### • АЛАРМА НА ВРАТАТА НА ХЛАДИЛНИКА

Ако вратата остане отворена в продължение на повече от една минута, уредът издава звуков сигнал. Ако искате да го заглушите, натиснете бутона MODE (РЕЖИМ).

### Включване/изключване

(С външен цифров потребителски интерфейс и Wi-Fi)

УРЕД В РЕЖИМ НА ГОТОВНОСТ: за изключване на уреди с TOTAL NO FROST изберете функцията на фризера чрез бутона MODE (РЕЖИМ) и използвайте стрелките 7-8, за да визуализирате символа -. За всички други уреди изберете функцията на хладилника чрез бутона MODE (РЕЖИМ) и използвайте стрелките 7-8, за да визуализирате символа -.

#### ЗАБЕЛЕЖКА:

Уредът остава захранен с напрежение, докато захранващият кабел не се изключи. **Използване на Wi-Fi:** за да се предотврати случайно активиране, режимът на готовност не е възможно да се зададе дистанционно чрез ПРИЛОЖЕНИЕ, тъй като това може да доведе до влошаване на качеството на храната. Но можете да дезактивирате тази функция чрез ПРИЛОЖЕНИЕТО (като натиснете бутона „Wake-Up“ (събуждане), като разрешите на хладилника да се върне към ЕКО температура в рамките на 24 часа, за да е готов за вашето връщане къщи.

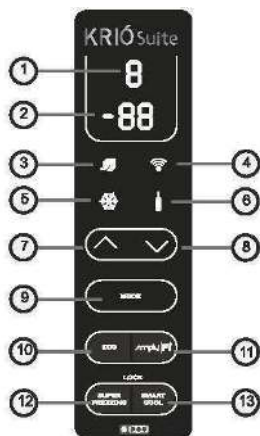

Фиг. 13

## Регулиране на температурата

Предварително зададените стойности са: +5 (диапазон +1 ÷ +7) за хладилника и -18 (диапазон -16 ÷ -22) за фризера.

След изключване или продължителен период на изключване, уредът се рестартира с предварително зададената температура.

### • ФУНКЦИОНАЛЕН РЕЖИМ <sup>9</sup>

При натискане на бутона Mode (режим) е възможно да се настроят температурите на хладилника и фризера.

#### Хладилник

При еднократно натискане на бутона Mode (режим) ще регулирате температурата на хладилника. С помощта на стрелки 7 и 8 може да зададете желаното положение.

Положение 1: най-ниска температура; положение 7: най-висока температура.

Ако уредът е тип Total No Frost, след показанието 1 ще се появи показанието H (Holiday – почивка).

#### Фризер

При натискане на бутона Mode (режим) 2 пъти може да се регулира желаното положение на фризера: -16, най-малко студено, -22, по-студено, изберете желаното показание и изчакайте 3 секунди и температурата ще бъде настроена.

Когато хладилникът и фризерът са настроени едновременно, ако увеличите/намалите температурата на хладилника с 2 или повече градуса, температурата на фризера автоматично ще се увеличи/намали със същата стойност. Ако промяната на температурата е по-малка от 2 градуса, автоматично регулиране на температурата няма да възникне.

### • ЕКО ФУНКЦИЯ <sup>10</sup> / <sup>3</sup>

При активирание на тази функция уредът оптимизира енергийната ефективност, като автоматично задава идеалната температура за гарантиране на запазването на храната при най-ниско потребление на енергия. За да изключите еко функцията, натиснете бутона отново.

**Използване на Wi-Fi:** можете да активирате/деактивирате тази функция дистанционно, като натиснете бутона „Eco Mode“ (еко режим) на ПРИЛОЖЕНИЕТО.

### • ФУНКЦИЯ WIFI <sup>11</sup> / <sup>4</sup>

За да използвате уреда в режим Wi-Fi, включете го и изчакайте, докато обратното броене от 9 до 1 приключи,

след това натиснете бутона „Simply-fi“, докато символът Wi-Fi се появи и започне да мига, 1 секунда включено, 1 секунда изключено, и на дисплея се изведе „г“. Ако Wi-Fi връзката с уреда не се осъществи за 5 минути, Wi-Fi функцията ще се изключи.

Трябва да натиснете бутона Simply-fi към светлинния символ отново. Този светлинен символ ще мига на цикли от 1 секунда включено 1 секунда изключено и на дисплея ще се изведе „г“.

След свързване към рутера символът Wi-Fi остава включен през цялото време. Ако няма връзка с рутера, символът Wi-Fi мига 3 секунди включено – 1 секунда изключено.

### Връщане в изходно положение

Ако няма Wi-Fi връзка с уреда, при смяна на рутер или намеса на отдела за обслужване на клиенти, може да е необходимо уредът да се върне в изходно положение. Функцията за връщане в изходно положение рестартира процеса на свързване с Wi-Fi мрежа.

За да рестартирате процеса на свързване с Wi-Fi мрежа, задръжте бутона „Simply-fi“ в продължение на 5 секунди, докато на дисплея се появи „г“. Символът Wi-Fi ще започне да мига 1 секунда включено – 1 секунда изключено, за да покаже, че Wi-Fi връзката е рестартирана. Ако след рестартирането Wi-Fi връзката с уреда не се осъществи в рамките на 5 минути, Wi-Fi функцията ще се изключи.

Трябва да натиснете бутона Simply-fi към светлинния символ отново. Този светлинен символ ще мига на цикли от 1 секунда включено, 1 секунда изключено и на дисплея ще се появи „п“.

Настройките, предоставени от дисплея на уреда, могат да бъдат променени чрез уеб приложението и обратно, уредът ще запази последните извършени промени по реда на датата.

### • ФУНКЦИЯ ЗА СВРЪХЗАМРАЗЯВАНЕ <sup>12</sup> / <sup>5</sup>

Функцията за свръхзамразяване се препоръчва при замразяване на голямо количество храна. За да активирате тази функция, натиснете бутона Super Freezing (Свръхзамразяване). Тази функция ще се активира за 26 или 34 часа (в зависимост от модела). Функцията се дезактивира автоматично или чрез повторно натискане на бутона Super Freezing (Свръхзамразяване).

**Използване на Wi-Fi:** можете да активирате/деактивирате тази функция дистанционно, като натиснете бутона „Super Freezing“ (Свръхзамразяване) на ПРИЛОЖЕНИЕТО.

### • ФУНКЦИЯ ЗА СМАРТ ОХЛАЖДАНЕ/СТУДЕНА НАПИТКА <sup>13</sup> / <sup>6</sup>

За бързо охлаждане на напитки поставете бутилката в отделението на фризера и активирайте функцията, като натиснете бутона за смарт охлаждане/студена напитка. Започва обратно броене на 30 минути, след което 15-секунден звуков сигнал показва, че бутилката е идеално охладена. Тази функция може да се изключи чрез повторно натискане на бутона.

**Използване на Wi-Fi:** можете да активирате/деактивирате тази функция дистанционно, като натиснете бутона „Smart Cool“ (Смарт охлаждане) на ПРИЛОЖЕНИЕТО. Изскачащо уведомление ще ви извести, когато напитката е готова.

### • ФУНКЦИЯ ПОЧИВКА (само при УРЕДИ С TOTAL NO FROST)

В случай на продължително отсъствие може да използвате функцията „почивка“. Тази функция ви позволява да изключите отделението на хладилника, но отделението на фризера да остане

включено. Преди да използвате тази функция, извадете храната от хладилника. За да активирате, вижте функция Mode (режим) на хладилника. За да деактивирате тази функция, върнете температурата на хладилника в предишното положение.

**Използване на Wi-Fi:** за да се предотврати случайно активиране, функцията „почивка“ не може да се задейства дистанционно от ПРИЛОЖЕНИЕТО, тъй като това може да доведе до влошаване на качеството на храната.

Но можете да деактивирате тази функция чрез ПРИЛОЖЕНИЕТО (като натиснете бутона „Fresh Back“) и разрешите на хладилника да се върне към ЕКО температура в рамките на 24 часа, за да е готов за вашето връщане вкъщи.

#### • ФУНКЦИЯ ЗА ЗАКЛЮЧВАНЕ

Чрез едновременно натискане на бутони 12 и 13 се активира функцията за заключване (всяка друга команда се игнорира). За да деактивирате функцията за заключване, натиснете отново бутоните 12 и 13 едновременно. Когато функцията за заключване е активирана, всеки път, когато натиснете бутон, на дисплея ще се показва „LO“.

**Използване на Wi-Fi:** можете да активирате/деактивирате тази функция дистанционно, като натиснете бутона „Display Lock“ (Заключване на дисплея) на ПРИЛОЖЕНИЕТО.

#### • АЛАРМА НА ВРАТАТА НА ХЛАДИЛНИКА

Ако вратата остане отворена в продължение на повече от една минута, уредът издава звуков сигнал. Ако искате да го заглушите, натиснете бутона MODE (РЕЖИМ).

**Използване на Wi-Fi:** изскачащо уведомление ще ви покаже аларма на вашето приложение.

#### • НАСТРОЙКА НА МОДЕМА:

Проверете дали настройките на модема са точно като показаните по-долу (за достъп чрез ръководството за експлоатация от производителя), в противен случай може да липсва сигнал.

Параметър	Спецификации
Честота	2,402–2,480 MHz
Модулация	802.11b съвместимост: DSSS (CCK-11, CCK-5.5, DQPSK-2 и DBPSK-1) 802.11g: OFDM (по подразбиране)
Интервали на канала	5 MHz
Канали	1–14
Скорост на предаване (по въздуха)	1–11 Mbps за 802.11b 6–54 Mbps за 802.11g
Чувствителност на приемане	–83 dBm обикновено
Изходящ сигнал (клас 1)	От 0 до +12 dBm (софтуерно конфигуриране)



**CANDY SIMPLY-FI**  
За подробна информация относно НАЧИНА НА СВЪРЗВАНЕ на вашия simply-Fi уред и най-добрия НАЧИН НА ИЗПОЛЗВАНЕ отидете на <http://www.candysimplyfi.com> или посетете специализирания уебсайт за обслужване на клиенти simply-Fi <http://simplyfiservice.candy-hoover.com>

#### Включване/изключване

(С външен потребителски интерфейс със светодиоди)

Тази версия не включва настройки на интерфейса за включване или изключване на уреда. Единственият начин за включване/изключване на уреда е чрез включване/изключване от контакта.

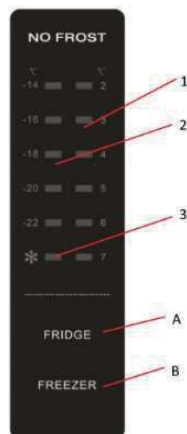

Фиг. 13

#### 1.1 РАБОТА С БУТОНИТЕ

- A. Температурен контрол на отделението на хладилника
- B. Температурен контрол на отделението на фризера

#### 1.2 СВЕТОДИОДЕН ДИСПЛЕЙ

- 1 Температура на отделението на хладилника
- 2 Температура на отделението на фризера
- 3 Режим на свръхзамразяване

#### 2.1 ДИСПЛЕЙ

- 2.1.1 След отваряне на вратата на отделението на хладилника или фризера панелът ще свети в продължение на 2 минути (отчита се сигнал от една врата)

#### 2.0 РАБОТНО СЪСТОЯНИЕ

a. След включване на захранването целият контролен панел светва на 100% за 3 секунди и уредът започва да работи с последно зададената настройка (режим и температура) на уреда. Системата се заключва автоматично 25 секунди след последната операция с бутоните.

След заключването светлините на панела изгасват 30 секунди след последната операция с бутоните.

b. На дисплея се показват зададените температури за отделението на хладилника и отделението на фризера.

2.1.2 Панелът светва при натискане на бутон и изгасва 2 минути след последната операция.

2.1.3 По време на нормална работа дисплеят за температура на отделението на хладилника показва температурата на текущата настройка. Дисплеят за температура на отделението на фризера: показва температурата на текущата настройка.

#### 3.0 ИЛЮСТРАЦИЯ НА БУТОНИТЕ

##### 3.1 Температурен контрол на отделението на хладилника

След натискане на бутона „fridge“ (хладилник) за влизане в режим на настройка на температурата на хладилника, зададената температура на отделението на хладилника започва да мига.

При последователно докосване на бутона „fridge“ (хладилник) температурата се променя циклично на „2 °C, 3 °C, 4 °C, 5 °C, 6 °C, 7 °C“, след което 5-секундно мигане показва, че изборът на температура е зададен.

### 3.2 Температурен контрол на отделението на фризера

След натискане на бутон „freezer“ (фризер) за влизане в режим на настройка на температурата на фризера, зададената температура на отделението на фризера започва да мига. При последователно натискане на бутон „freezer“ (фризер) температурата се променя циклично на „-14 °C, -16 °C, -18 °C, -20 °C, -22 °C“, свръхзамразяване (символ на снежинка), след което 5-секундно мигане показва, че изборът на температура е зададен.

### 3.3 Свръхзамразяване

Както е описано в точка 3.2, след избиране на Super Freezing (Свръхзамразяване) и след 5-секундното мигане на сигналния светодиод, уредът влиза в режим на свръхзамразяване.

След избор на режим на свръхзамразяване,

ако уредът се размразява, той ще приключи процеса на размразяване и тогава ще влезе в режим на свръхзамразяване. Ако изминалото време между последното размразяване и избора на свръхзамразяване е повече от 12 часа, уредът ще започне процес на размразяване, непосредствено преди да влезе в режим на свръхзамразяване, ако не е, уредът направо ще премине към режим на свръхзамразяване.

По време на режим на свръхзамразяване

- зададената температура на отделението на фризера е -25°C, уредът ще работи при
- правилата за контрол на отделението на фризера.
- Отделението на хладилника или отделението за охлаждане ще следва своите правила за контрол, за да контролира температурата.
- По време на режим на свръхзамразяване, ако захранването се изключи, настройката за свръхзамразяване ще бъде запазена, а времето за свръхзамразяване ще се върне на нула. Процес на размразяване няма да бъде стартиран.

Излизане от режим на свръхзамразяване при

- натискане на бутон „freezer“ (фризер) за избор на друга настройка.
- надвишаване на времето на работа на режима на свръхзамразяване от 26 часа.
- След излизане от режим на свръхзамразяване,
- ако режимът на свръхзамразяване е продължил повече от 2 часа, уредът започва процес на размразяване.
- уредът започва да работи с настройката преди избора на режима на свръхзамразяване.

## СЪХРАНЯВАНЕ

- За да запазите най-добър аромат, хранителна стойност и свежест на храните, препоръчително е да ги съхранявате в хладилното отделение, както е показано на фиг.14 по-долу, като ги обвийте в алуминиеви или пластмасови листове или в подходящи покрити съдове, за да избегнете взаимно влияние.

### Хладилна зона

#### Плодове/зеленчуци

- За да се намалат загубите на влага от плодовете и зеленчуците, те трябва да се обвият в пластмасови материали, като например фолио или торби, и след това да бъдат поставени в зоната за плодове/зеленчуци. По този начин се избягва бързото разваляне.

#### Хладилна зона

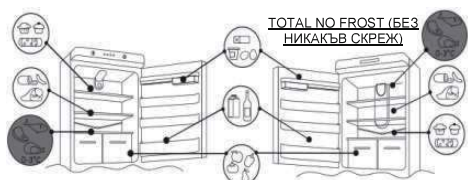

Фиг. 14

Най - икономичната конфигурация изисква чекмеджетата, кутията за храна и рафтовете да бъдат позиционирани в продукта, моля, вижте горните снимки.

#### Отделение за охлаждане (не при всички модели)

Зоната, показана по-долу, се препоръчва за месо, риба, птици и др.; не съхранявайте плодове и зеленчуци, тъй като могат да замръзнат;

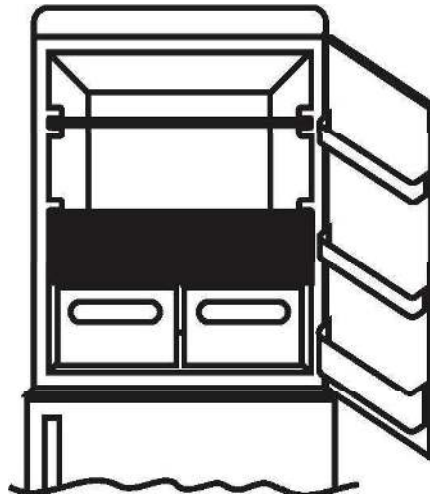

#### Индикатор за температурата в най-студената зона (не при всички модели)

Някои модели са оборудвани с индикатор за температурата в най-студената зона на хладилното отделение, за да можете да контролирате средната температура. Този символ показва най-студената зона на хладилника (фиг. 16).

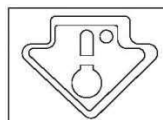

Фиг. 15

Проверете дали на индикатора на температурата е ясно показана думата ОК (фиг. 17).

Ако думата не се появява, това означава, че температурата е твърде висока: регулирайте температурата на по-ниска температура и изчакайте около 10 часа. Проверете отново индикатора: ако е необходимо, направете нова настройка.

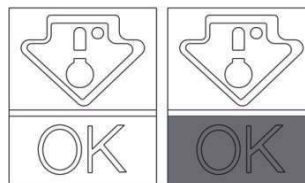

Фиг. 16

**БЕЛЕЖКА:** Ако са поставени големи количества храна или вратата на хладилника се отваря често, нормално е индикаторът да не показва ОК. Изчакайте най-малко 10 часа, преди да зададете по-ниска температура с бутон.

Поставяйте различните храни в различните отделения, както е посочено в таблицата по-долу.













Отделение на хладилника	Вид храна
Вратата или поставките на вратата на хладилното отделение	•Храни с естествени консерванти като конфитюри, сокове, напитки, подправки. •Не дръжте там бързоразвалящи се храни.
Чекмедже за плодове и зеленчуци (чекмедже за свежо съхранение)	•Плодовете, билките и зеленчуците трябва да се поставят отделно. •Не съхранявайте банани, лук, картофи и чесън в хладилника.
Рафт на хладилника – среден	•Млечни продукти, яйца
Рафт на хладилника – горен	•Храни, които не се нуждаят от готвене, като например готови за консумация храни, деликатесни меса, остатъци.
Чекмеджета/поставка на фризера	•Храни за дългосрочно съхранение. •Най-долното чекмедже е за сурово месо, птици и риба. •Средното чекмедже е за замразени зеленчуци и бланширани картофи. •Най-горната поставка е за сладолед, замразени плодове и замразени печива.

## Зона на фризера

В отделенията  съхранението на замразена храна е за около месец.

За отделенията  използвайте таблицата по-долу.

Процес на замразяване може да се получи само в отделения .

2-3 МЕСЕЦА			
4-6 МЕСЕЦА			
6-8 МЕСЕЦА			
10-12 МЕСЕЦА			

## Практични препоръки

Поставете храната на рафтовете равномерно, за да позволите на въздуха да циркулира правилно и да я охлажда.

- Избягвайте контакт между храните и задните крайни стени на хладилното отделение.
- Не поставяйте горещи храни, тъй като те могат да развалят тези, които вече са там и да увеличат консумацията на енергия.
- Премахнете опаковките на храните, преди да ги поставите.
- Не поставяйте в чинии или други съдове, освен ако не са измити предварително. • Не запушвайте отворите на вентилатора за студен въздух с храна.
- Не покривайте стъкления рафт на контейнера за зеленчуци, за да се осигури подходяща циркулация на въздуха.
- Не съхранявайте бутилки в отделението на фризера, тъй като те могат да се спукат, когато замръзнат.
- В случай на продължително прекъсване на захранването, дръжте вратите затворени, така че храните да останат студени, колкото е възможно по-дълго.
- Поставянето на уреда на топло и влажно място с често отваряне на вратите и съхранение на големи количества зеленчуци, може да доведе до образуване на конденз и да повлияе на работата на уреда.
- За да се предотврати прекомерната консумация на енергия, не се препоръчва често или продължително отваряне на вратите.
- Препоръчва се температурата в хладилното отделение да се зададе на 4°C и, ако е възможно, на -18°C във фризерното отделение.
- За повечето категории храни най-дълъг срок на съхранение в хладилното отделение се постига при пониски температури. Тъй като определени продукти (като пресни плодове и зеленчуци) може да се развалят при пониски температури, се препоръчва да ги съхранявате в чекмеджетата за свежо съхранение, ако има такива. В противен случай поддържайте термостата на средна позиция.
- За замразени храни спазвайте срока за съхранение, посочен на опаковката на хранителния продукт. Този срок на съхранение се постига, когато настройката отговаря на референтните температури в отделението (една звезда -6°C, две звезди -12°C, три звезди -18°C).

## ЗАМРАЗЯВАНЕ

- Храната трябва да е прясна.
- Замразявайте малки количества храна наведнъж, за да се замразяват бързо. Никога не надвишавайте максималното количество, посочено на табелката.
- По време на замразяването не отваряйте вратата на фризера.
- Храната трябва да бъде запечатана, херметизирана.
- Отделете храната, която трябва да бъде замразена, от вече замразената.
- Поставете етикети на торбите или съдовете, за да се знае наличността на замразените храни.
- След като я размразите, консумирайте храната веднага. Никога не замразявайте повторно храна.

### ЗАБЕЛЕЖКА:

#### • УРЕДИ С БУТОН ЗА НАСТРОЙКА

Обикновено не е необходимо да се извършва промяна с бутона на термостата. Ако установите прекомерно охлаждане на продуктите, които се намират в хладилното отделение, внимателно завъртете бутона на термостата към 0. (фиг. 18) След завършване на замразяването завъртете бутона в обичайното положение.

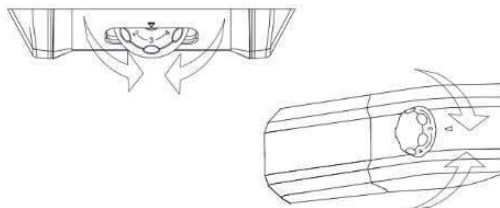

Фиг. 17

#### • УРЕДИ С ПОТРЕБИТЕЛСКИ ИНТЕРФЕЙС

Вижте дисплея за ВКЛЮЧВАНЕ/ИЗКЛЮЧВАНЕ. За уреди с отделение на фризера NO FROST (БЕЗ СКРЕЖ) активирайте функцията SUPER FREEZING (СВРЪХЗАМРАЗЯВАНЕ) 8 часа преди поставянето на храната.

За другите уреди активирайте функцията SUPER FREEZING (СВРЪХЗАМРАЗЯВАНЕ) в момента на поставяне на храната.

## РАЗМРАЗЯВАНЕ

### Размразяване на хладилното отделение

При нормална работа хладилникът се размразява автоматично. Не е необходимо капките вода по задната стена да се избърсват или да се отстранява наличния скреж (в зависимост от начина на работа).

Водата се отвежда в задната част през дренажен отвор, а топлината от компресора я изпарява.

- Поддържайте дренажната тръба (фиг. 19) в хладилното отделение чиста, за да не задържа вода.

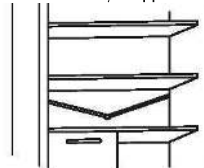

### Размразяване на отделението на фризера (статични уреди без технология NO-FROST)

Когато слойт скреж, който се намира в отделението на фризера, надвиши 3 mm, препоръчваме да извършите размразяване, тъй като това увеличава консумацията на енергия.

#### 1) Уреди с бутон:

Завъртете бутона в положение 0 (фиг. 20).

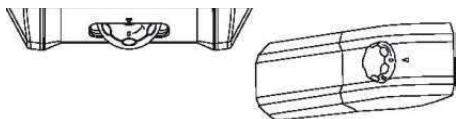

Фиг. 17

Уреди с потребителски интерфейс

Моля, следвайте инструкциите в глава „Включване/изключване“, за да изключите уреда.

2) Извадете захранващия кабел.

3) Извадете замразената храна и временно я поставете на хладно място.

4) Оставете вратата на фризера отворена, за да ускорите размразяването.

5) Съберете водата в долната част на уреда.

6) Подсушете фризера.

7) Включете захранващия кабел и завъртете бутона на термостата в желаното положение.

8) Изчакайте малко и поставете замразената храна.

#### ПРЕДУПРЕЖДЕНИЕ:

На всяка цена избягвайте използването на открит пламък или електрически уреди, като нагреватели, почистващи уреди с пара, свещи, маслени лампи и подобни, за да ускорите процеса на размразяване.

Не стържете с нож или остър предмет, за да премахнете наличния скреж или лед. Това може да повреди охлаждащата верига, като изтичането може да доведе до пожар или увреждане на очите.

#### Размразяване на отделението на фризера (уреди с NO-FROST)

Размразяването е автоматично.

### ПОДДРЪЖКА И ПОЧИСТВАНЕ

#### Осветление (в зависимост от модела)

##### Смяна на крушки

За да смените крушка, поставете бутона на термостата на 0 и извадете захранващия кабел. Махнете предпазния капак (фиг. 14), сменете крушката с нова с мощност, посочена на капака (фиг.21).

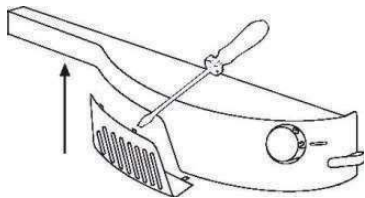

Фиг. 18

#### ПРЕДУПРЕЖДЕНИЕ:

- Крушката, доставена с уреда, е „крушка със специално предназначение“, която се използва само с доставения уред. Тази „крушка със специално предназначение“ не може да се използва за домакинско осветление.
- Не докосвайте крушката, ако е била включена дълго време, тъй като може да е много гореща.

#### Светодиодно осветление (ако има)

Ако уредът има светодиодни светлини, свържете се с отдела за техническа помощ за смяна.

В сравнение с традиционните крушки, светодиодите работят по-дълго и са природосъобразни.

### Почистване

#### ЗАБЕЛЕЖКА:

- Преди всяка операция изваждайте щепсела на хладилника от контакта, за да предотвратите електрически удари.

- Не изливайте вода директно отвън или вътре в самия хладилник. Това може да доведе до окисляване и увреждане на електрическата изолация.

#### ВАЖНО:

За да предотвратите напукване на вътрешните повърхности и пластмасовите части, следвайте тези съвети:

- Избършете всички хранителни масла, прилепнали към пластмасовите компоненти.

- Вътрешните части, уплътненията и външните части могат да се почистват с кърпа с топла вода и сода за хляб или неутрален сапун. Не използвайте разтворители, амониак, белина или абразиви.

- Извадете принадлежностите, например рафтовете, от хладилника и от вратата. Измийте в гореща сапунена вода. Изплакнете и подсушете.

- Задната страна на уреда се натрупва прах, който може да бъде отстранен с помощта на прахосмукачка, след изключване и изваждане на кабела на уреда от електрическия контакт. Това осигурява по-голяма енергийна ефективност.

### ПЕСТЕНЕ НА ЕНЕРГИЯ

За по-добро пестене на енергия препоръчваме:

- Поставете уреда далеч от източници на топлина и не го излагайте на пряка слънчева светлина; поставете го в проветриво помещение.

- Избягвайте поставяне на гореща храна в хладилника, за да не допуснете увеличаване на вътрешната температура, а оттам – причиняване на непрекъснато функциониране на компресора.

- Не съхранявайте прекалено много храна, за да осигурите подходяща циркулация на въздуха.

- Размразявайте уреда, ако има скреж (вижте „РАЗМРАЗЯВАНЕ“), за да улесните охлаждането.

- При липса на електрозахранване се препоръчва да оставите вратата на хладилника затворена.

- Отваряйте и оставяйте вратите на хладилника отворени за възможно най-кратко време

- Избягвайте настройка на термостата на прекалено ниски температури.

- Отстранявайте праха, натрупал се по задната страна на уреда (вижте „ПОЧИСТВАНЕ“).

- „Total no frost Audy“ (с дисплей на вратата): отстранете всички кошници в отделението на фризера;

- „Total no frost“ (с вътрешен потребителски интерфейс за хладилника и бутон за фризера): отстранете другите кошници в отделението на фризера, но оставете долното чекмедже на мястото му.

- Модел без скреж: отстранете другите контейнери в отделението на фризера, но оставете долното чекмедже на мястото му.

- Всички нормални статични модели: отстранете всички чекмеджета в отделението на фризера.

## ИЗБЯГВАНЕ НА ШУМ

По време на работа хладилникът издава някои нормални шумове, като:

- **ЖУЖЕНЕ**, компресорът работи.
- **БОБОТЕНЕ, ШУМОЛЕНЕ и СЪСКАНЕ**, охлаждащият агент тече по тръбите.
- **ЦЪКАНЕ** и **ЩРАКАНЕ**, изключване на работата на компресора.

Елементарни мерки за намаляване на шумовете от вибрация:

- **УРЕДЪТ НЕ Е НИВЕЛИРАН**: регулирайте краката, за да нивелирате уреда.
- **Съдовете се докосват**: избягвайте контакта между съдовете и стъклените поставки.
- **Уредът влиза в контакт**: поставете уреда далеч от мебели или други електрически уреди.
- **Вибриране на чекмеджета, рафтове, контейнери**: проверете правилното монтиране на вътрешните принадлежности.

### ЗАБЕЛЕЖКА:

Хладилният газ генерира шум дори когато компресорът е изключен; това не е дефект, това е нормално.

Ако чуете щракащ звук във вътрешността на уреда, това е нормално поради разширяване на различните материали.

## ВЪЗМОЖНОСТ ЗА ОБРЪЩАНЕ НА ПОСОКАТА НА ОТВАРЯНЕ ВРАТАТА (МЕХАНИЧНО)

вратите на уреда могат да бъдат обърнати, така че да се отварят наляво или надясно според необходимостта.

### ЗАБЕЛЕЖКА:

- обръщането на вратите трябва да се извърши от квалифициран технически персонал.
- Обръщането на вратите не е обхванато от гаранцията.

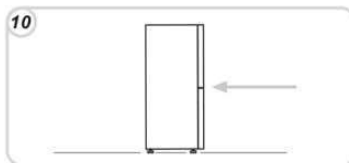
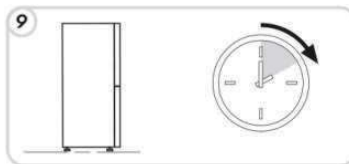
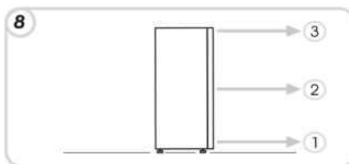
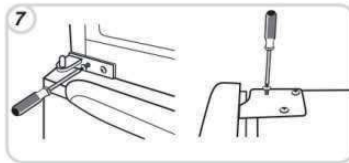
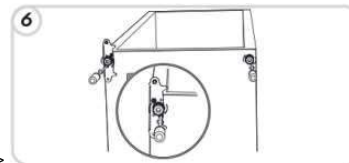
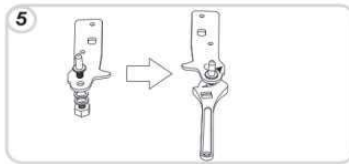
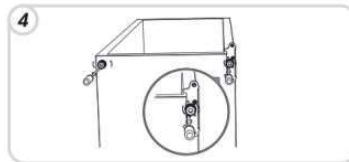
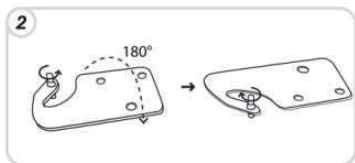
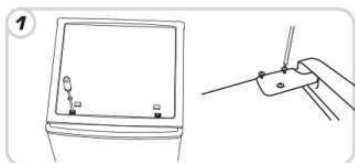

## ВЪЗМОЖНОСТ ЗА ОБРЪЩАНЕ НА ПОСОКАТА НА ОТВАРЯНЕ ВРАТАТА (ЕЛЕКТРОННО)

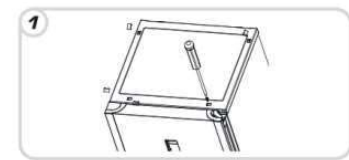

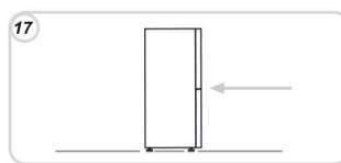
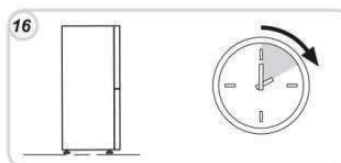
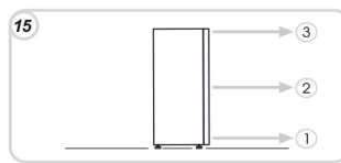
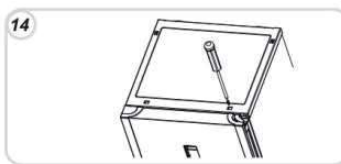
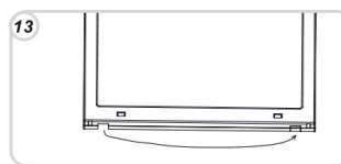
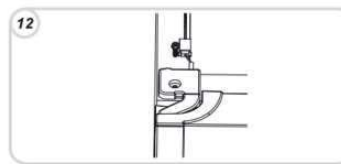
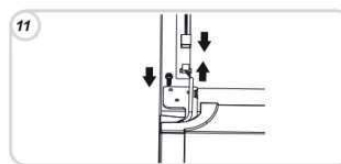
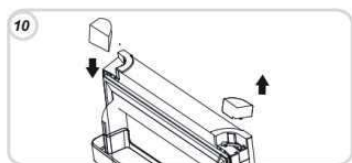
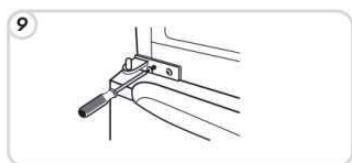
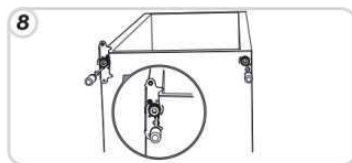
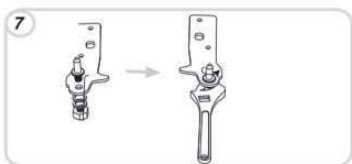
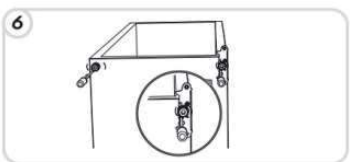
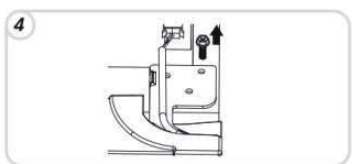
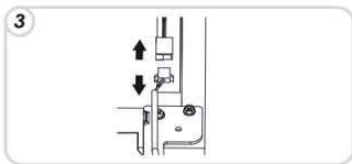
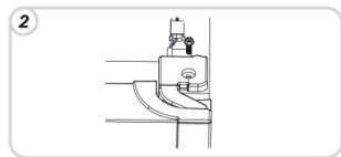

#### ПРЕКЪСВАНЕ НА УПОТРЕБАТА НА УРЕДА

Ако уредът няма да бъде използван дълго време:

- 1) Изключете уреда (OFF) (вижте „Работа“)
- 2) Извадете щепсела или предпазното устройство.
- 3) Почистете уреда.
- 4) Оставете вратите на уреда отворени.

## ОТСТРАНЯВАНЕ НА ПРОБЛЕМИ

ПРОБЛЕМ	ПРИЧИНА	ОТСТРАНЯВАНЕ
<b>Лампата за вътрешно осветление не се включва.</b>	<ul style="list-style-type: none"> <li>Крушката е изгоряла.</li> <li>Липса на електричество.</li> <li>Ключът на вратата е блокирал.</li> </ul>	<ul style="list-style-type: none"> <li>Сменете крушката (вижте „Осветление“).</li> <li>Захранващият кабел не е поставен правилно.</li> <li>Проверете дали уредът не е изключен. (вижте „Регулиране на температурата“).</li> <li>Проверете дали в къщата има ток.</li> <li>Проверете дали работи.</li> </ul>
<b>Хладилникът и фризерът не охлажда достатъчно</b>	<ul style="list-style-type: none"> <li>Вратите не са затворени.</li> <li>Вратите се отварят често.</li> <li>Грешна настройка на температурата.</li> <li>Хладилникът и фризерът са много пълни.</li> <li>Околната температура е много ниска.</li> <li>Няма електрозахранване.</li> <li>Задната част на уреда е много близо до стената.</li> </ul>	<ul style="list-style-type: none"> <li>Проверете дали вратата и уплътненията се затварят добре.</li> <li>Избягвайте излишното отваряне на вратите известно време.</li> <li>Проверете положението на бутона или температурната настройка и, ако е възможно, задайте по-ниска температура (вижте „Регулиране на температурата“).</li> <li>Изчаквайте стабилизиране на температурата на хладилника и фризера.</li> <li>Проверете дали околната температура е в съответствие с това, което е посочено на табелката (вижте „Монтаж“).</li> <li>Захранващият кабел не е поставен правилно.</li> <li>Проверете дали уредът не е изключен (вижте „Регулиране на температурата“).</li> <li>Проверете дали в къщата има ток.</li> <li>Преместете уреда от стената (вижте „Монтаж“).</li> </ul>
<b>Храната в хладилника замръзва.</b>	<ul style="list-style-type: none"> <li>Грешна настройка на температурата.</li> <li>Храната е в контакт със задната стена.</li> <li>Замразяването на твърде много прясна храна води до понижаване на температурата на хладилника</li> </ul>	<ul style="list-style-type: none"> <li>Проверете положението на бутона или настройката на температурата (вижте „Настройка на температурата“) и, ако е възможно, намалете температурата.</li> <li>Отделете храната от задната стена на хладилника.</li> <li>Не надвишавайте максималното количество, което трябва да бъде замразено (вижте „Замразяване“).</li> </ul>
<b>Долната част на хладилното отделение е влажно или има капки.</b>	<ul style="list-style-type: none"> <li>Уреди, които не са с NoFrost: дренажната тръба може да е запушена.</li> </ul>	<ul style="list-style-type: none"> <li>Почистете дренажната тръба с памучен тампон или друго подобно средство, за да позволите на водата да се източи.</li> </ul>
<b>Наличие на вода или капки по задната стена на хладилника.</b>	<ul style="list-style-type: none"> <li>Нормална работа на хладилника.</li> </ul>	<ul style="list-style-type: none"> <li>Това не е дефект (вижте „Размразяване“).</li> </ul>
<b>Наличие на вода в чекмеджето за зеленчуци.</b>	<ul style="list-style-type: none"> <li>Липса на циркулация на въздуха.</li> <li>Плодовете и зеленчуците имат голямо съдържание на влага.</li> </ul>	<ul style="list-style-type: none"> <li>Проверете дали върху стъкления рафт няма препятствия, които пречат на циркулацията на въздуха.</li> <li>Поставете плодовете и зеленчуците в пластмасово фолио, торби или контейнери.</li> </ul>
<b>Двигателят работи непрекъснато.</b>	<ul style="list-style-type: none"> <li>Вратите не са затворени.</li> <li>Вратите се отварят често.</li> <li>Околната температура е много висока.</li> <li>Дебелина на скрежа повече от 3 mm.</li> </ul>	<ul style="list-style-type: none"> <li>Уверете се, че вратите са затворени и уплътненията се затварят добре.</li> <li>Избягвайте излишното отваряне на вратите за известно време.</li> <li>Проверете дали околната температура е в съответствие със спецификациите на табелката (вижте „Монтаж“).</li> <li>Поставете бутона на термостата на по-малко число / Настройте дисплея на по-висока температура.</li> <li>Размразете уреда (вижте „Размразяване“).</li> </ul>
<b>Температурата на някои външни части е висока.</b>	<ul style="list-style-type: none"> <li>Наличие на конденз по дренажната тръба.</li> </ul>	<ul style="list-style-type: none"> <li>Това е нормално: температурите са високи, за да се предотврати образуването на конденз на определени части.</li> </ul>
<b>Замразената храна се размразява.</b>	<ul style="list-style-type: none"> <li>Диапазонът на околната температура е под климатичния клас на уреда. Компресорът се включва рядко</li> <li>Вратата на фризера не е затворена.</li> </ul>	<ul style="list-style-type: none"> <li>Преместете уреда в по-топло помещение или затоплете помещението.</li> <li>Уверете се, че вратата е затворена и уплътненията уплътняват добре.</li> </ul>
<b>Кондензация по външната част.</b>	<ul style="list-style-type: none"> <li>Околната среда е твърде влажна.</li> </ul>	<ul style="list-style-type: none"> <li>Преместете уреда на по-сухо място.</li> </ul>

**АКО НЕ СТЕ РАЗРЕШИЛИ ПРОБЛЕМА, СВЪРЖЕТЕ СЕ СЪС СЕРВИЗНИЯ ЦЕНТЪР, ПОСОЧЕТЕ ВИДА НА НЕИЗПРАВНОСТТА И ИНФОРМАЦИЯТА НА ТАБЕЛКАТА НА УРЕДА ВЪВ ВЪТРЕШНОСТТА НА ХЛАДИЛНОТО ОТДЕЛЕНИЕ:**

- Модел на уреда,
- Сериен номер.

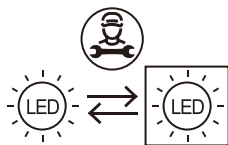

Светлинен източник (само LED светлина), който да се сменя от професионалист

Този продукт съдържа светлинен източник с клас на енергийна ефективност G.

#### ГАРАНЦИЯ

Минималната гаранция е: 2 години за страните от ЕС, 3 години за Турция, 1 година за Обединеното кралство, 1 година за Русия, 3 години за Швеция, 2 години за Сърбия, 5 години за Норвегия, 1 година за Мароко, 6 месеца за Алжир; за Тунис не се изисква законова гаранция.

#### НАЛИЧНОСТ НА РЕЗЕРВНИ ЧАСТИ

термостати, температурни датчици, печатни платки и източници на светлина най-малко в продължение на седем години след пускането на пазара на последната бройка от модела. ръкохватки за врати, панти за врати, рафтове и чекмеджета най-малко в продължение на седем години, и уплътнения за врати най-малко в продължение на 10 години след пускането на пазара на последната бройка от модела;

За допълнителна информация относно продукта, моля, консултирайте се с <https://ergel.es.euroa.eu/> или сканирайте QR на енергийния етикет, доставен с уреда. За да се свържете с техническата помощ, посетете нашия уебсайт: <https://corporate.haier-europe.com/en/>. В раздела „websites“ изберете марката на вашия продукт и вашата държава. Ще бъдете пренасочени към конкретния уебсайт, където можете да намерите телефонния номер и формуляра за връзка с техническата помощ.

<b>OHUTUSTEAVE</b>	<b>207</b>
<b>PAIGALDAMINE</b>	<b>209</b>
<b>KÜLMKAPI KASUTAMINE</b>	<b>210</b>
<b>TOIDUAINETE SÄILITAMINE</b>	<b>216</b>
<b>TOIDUAINETE KÜLMUTAMINE</b>	<b>217</b>
<b>SULATAMINE</b>	<b>218</b>
<b>HOOLDUS JA PUHASTAMINE</b>	<b>218</b>
<b>ENERGIA SÄASTMINE</b>	<b>218</b>
<b>SEADME MURA VAHENDAMINE</b>	<b>219</b>
<b>UKSE POOLSUSE MUUTMINE</b>	<b>219</b>
<b>SEADME PIKAAJALINE MITTEKASUTAMINE</b>	<b>220</b>
<b>VEAOTSING</b>	<b>221</b>

Täname, et ostsite selle toote.

Enne külmkapi kasutamist tutvuge seadme jõudluse maksimeerimiseks hoolikalt selle kasutusjuhendiga.

Hoidke kõiki dokumente hilisemaks kasutamiseks või seadme uuele omanikule üleandmiseks alles.

Seade on ette nähtud kasutamiseks kodumajapidamistes ja sarnastes kasutuskeskkondades, mille näidete hulka kuuluvad järgmised:

- personali kööginurgad kauplustes, kontorites ja muudes tööruumides;
- talumajapidamised, hotelli- ja motellitoad ning muud majutusasutused;
- külalistemajad ja kodumajutused;
- toitlustusettevõtted ja mittekaubanduslikud kasutuskeskkonnad.

Seade on mõeldud üksnes toiduainete säilitamiseks; mis tahes muu kasutus kätkeb endas ohte ja tootja ei vastuta kaasneda võiva kahju eest.

Soovitav on tutvuda ka garantiitingimustega.

## OHUTUSTEAVE

- Enne mis tahes hooldustoimingu tegemist lahutage toitekaabel pistikupesast.
  - Külmkapi taga ja sees asuvas külmutussüsteemis on külmutusagens. Seetõttu on oluline jälgida, et seadme torustik ei saaks kahjustada.
  - Külmutussüsteemi lekke korral ärge puudutage seinakontakti ja jälgige, et seadme läheduses ei oleks lahtist tuld.
- Avage aken ja tuulutage ruum. Seejärel võtke seadme remondi kokku leppimiseks ühendust teeninduskeskusega.
- Kogunenud härmatise või jää eemaldamisel ei tohi seda seadmelt noa või mõne muu terava esemega maha kraapida. Teravad vahendid võiksid kahjustada külmutusagensi kontuuri, mille lekkimine võiks põhjustada tulekahju või silmavigastusi.
  - Ärge paigaldage seadet kohta, kus see võiks puutuda kokku niiskuse, õli, tolmu, otsese päikesevalguse või veega.
  - Ärge paigaldage seadet küttekehade või kergsüttivate ainete lähedusse.
  - Ärge kasutage pikendusjuhtmeid ega adaptereid.
  - Ärge tõmmake ega painutage toitekaablit ülemäära ja ärge võtke pistikust kinni märgade kätega.
  - Jälgige, et pistik ega toitekaabel ei saaks kahjustada – sellega võiks kaasneda elektrilöögi või tulekahju oht.
  - Jälgige, et pistik oleks puhas – ülemäärase tolmu kogunemisega kaasneb tulekahju oht.
  - Ärge kasutage sulamisprotsessi kiirendamiseks mehaanilisi vahendeid ega muid seadmeid.
  - Mitte mingil juhul ei tohi sulamisprotsessi kiirendamiseks kasutada lahtist tuld või elektriseadmeid (näiteks küttekehi, aurupuhastit, küünlaid, õlilampi jms).
  - Ärge kasutage ega hoidke külmkapi läheduses tuleohtlikke pihusteid (näiteks pihustatavat värvi). Sellega võiks kaasneda plahvatuse või tulekahju oht.
  - Ärge kasutage külmkapi toiduainete hoiualades elektriseadmeid, kui nende tüüp ei ole vastavuses tootjapoolsete soovitustega.
  - Ärge hoidke seadmes tuleohtlikke ja lenduvaid aineid (näiteks eetrit, bensiini, veeldatud naftagaasi, propaangaasi, aerosoolpurke, liimi, puhast alkoholi jne). Need ained kätkevad endas plahvatusohtu.
  - Külmkapis ei tohi hoida ravimeid ega teadustöök vajalikke aineid. Kui aineid, mille säilitamisele kohalduvad ranged temperatuurinõuded, hoitakse selleks mittesobivas seadmes, võivad need rikneda või võivad tekkida endas ohte kätkevad prognoosimatud reaktsioonid.

- Jälgige, et seadme korpuse või integreeritud konstruktsiooni ventilatsioonivad ei oleks blokeeritud.
- Ärge asetage seadmele mingeid esemeid ega veega täidetud anumaid.
- Ärge proovige külmkappi ise remontida. Remonditööd võib teostada üksnes kvalifitseeritud personal.

Lapsed alates kaheksandast eluaastast ning piiratud füüsiliste, sensorsete või vaimsete võimetega või väheste kogemuste ja teadmistega isikud võivad seadet kasutada üksnes küllaldasel järelevalvel või kui neid on juhendatud seadme ohutu kasutamise osas ning nad mõistavad seadme kasutamisega seotud ohte.

Lapsed ei tohi seadmega mängida. Kui puhastus- ja hooldustoiminguid teevad lapsed, tuleb neid kindlasti jälgida.

Nupu täielikult vastupäeva keeramisel kostab klõpsatus, mis viitab seadme väljalülitamisele.

Jälgige seadme paigaldamisel, et toitekaabel ja pistikupesa oleksid hõlpsalt ligipääsetavad.

Pistikupesa peab olema seadme pistikuga ühilduv. Kui see ei ole nii, laske volitatud tehnikul pistik välja vahetada. Ärge kasutage pikendusjuhtmeid ega mitmikpistikupesasid.

Ärge puudutage sisemisi osi ega külmutatud toiduaineid niiskete või märgade kätega, sest sellega võiksid kaasned külmakahjustused.

Mitte mingil juhul ei tohi sulamisprotsessi kiirendamiseks kasutada lahtist tuld või elektriseadmeid (näiteks küttekehi, aurupuhastit, küünlaid, õililampi jms).

Kogunenud härmatise või jää eemaldamisel ei tohi seda seadmelt noa või mõne muu terava esemega maha kraapida. Teravad vahendid võiksid kahjustada külmutusagensi kontuuri, mille lekkimine võiks põhjustada tulekahju või silmavigastusi.

Seadmesse on integreeritud ultraviolettkiirgur. Ärge vaadake otse valgusallikasse.

Autonoomse seadme puhul: see külmutusseade ei ole mõeldud kasutamiseks integreeritud seadmena.

#### Vanade seadmete utiliseerimine



Seade on märgistatud Euroopa Liidus kehtiva elektri- ja elektroonikaseadmetest tekkinud jäätmeid (elektroonikaromusid) käsitleva direktiivi 2012/19/EL kohaselt.

Elektroonikaromud sisaldavad saasteaineid, mis võivad kahjustada keskkonda, ning põhikomponente, mida saab korduskasutada. Elektroonikaromude eritootlus võimaldab saasteaineid nõuetekohaselt eemaldada ja kõrvaldada ning kõiki materjale taaskasutada ja ringlusse võtta.

Üksikisikutel on oluline roll elektroonikaromudest tingitud keskkonnakahju ära hoidmisel. Järgida tuleb alljärgnevat põhireegleid.

- Elektroonikaromusid ei tohi kõrvaldada koos muude olmejäätmetega.
- Elektroonikaromud tuleb viia asjaomastesse kogumispunktidesse, mida haldavad omavalitsusüksused või registreeritud ettevõtted. Paljudes riikides on korraldatud suurte elektroonikaromude äravedu kodumajapidamistest.

Mitmetes riikides saab uue seadme ostmisel tagastada vana seadme kauplusele, mis on kohustatud selle tasuta vastu võtma, kui seade on sama tüüpi ja sellel on ostetava seadmega samad funktsioonid.

## Nõuetele vastavus

Tootele kantud **CE**-märgis kinnitab, et seade vastab kõigile asjaomastele Euroopas kehtivatele ohutus-, tervise- ja keskkonnanõuetele, mis on sätestatud tootele kohalduvates õigusaktides.

## PAIGALDAMINE

### HOIATUSED

- Ärge paigaldage seadet niiskesse või märga kohta, sest see võiks kahjustada isolatsiooni, millega võiksid kaasneda lekked. Lisaks võiks sel juhul seadme välispinnale kondensaat koguneda.
- Seadet ei tohi paigutada välitingimustesse, soojusallikate lähedusesse ega kohta, kus see puutuks kokku otsese päikesevalgusega.

Paigutage seade kohta, kus ümbritseva õhu temperatuur vastab seadme andmesildil osutatud kliimaklassile.

- Subnormaalne (SN): see külmutusseade on ette nähtud kasutamiseks kohas, kus ümbritseva õhu temperatuur jääb vahemikku 10 °C kuni 32 °C.
- Normaalne (N): see külmutusseade on ette nähtud kasutamiseks kohas, kus ümbritseva õhu temperatuur jääb vahemikku 16 °C kuni 32 °C.
- Subtroopiline (ST): see külmutusseade on ette nähtud kasutamiseks kohas, kus ümbritseva õhu temperatuur jääb vahemikku 16 °C kuni 38 °C.
- Troopiline (T): see külmutusseade on ette nähtud kasutamiseks kohas, kus ümbritseva õhu temperatuur jääb vahemikku 16 °C kuni 43 °C.

- Ärge asetage seadme peale vedelikega anumaid.
  - Oodake pärast seadme paigaldamist vähemalt kolm tundi, enne kui seadme sisse lülitate.
- 1 Jälgige, et külmkapi ümber oleks nõuetekohase ventilatsiooni tagamiseks küllaldaselt vaba ruumi. Illustratsioon 1 annab ülevaate külmkapi paigaldamisele kohalduvast minimaalsest õhkvahemikust. Seadme elektrienergiatarve väheneb proportsionaalselt vahekaugusega seinast. Kui külmkapi kasutuskoha mõõtmed ei ole kooskõlas allpool oleval illustratsioonil 1 osutatuga, võivad sellega kaasneda nõuetele mittevastav talitlus, vali müra ja seadme rikked.

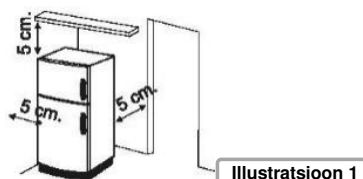

2 Kui komplekti kuuluvad vahepuksid, paigutage need seadme tagaküljel olevatesse tsentraalsetesse paigalduskohadesse (illuustratsioon 2).

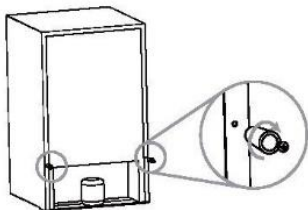

Illuustratsioon 2

3 Reguleerige külmkapi stabiilsuse tagamiseks seadme jalgu – see aitab vältida vibratsiooni ja müra (illuustratsioon 3). Kui esiosa on tagaküljest veidi kõrgemal, saab ust hõlpsamalt sulgeda.

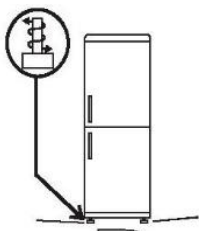

Illuustratsioon 3

### MÄRKUS

Kui külmkapp on roostevabast terasest pinnaga või muu eriviimist-lusega, võib sellel olla pealispinda kaitsev eemaldatav kate. Ärge kasutage selle eemaldamiseks teravaid esemeid, sest need võiksid seadme pealispinda kahjustada.

### Seadme vooluvõrku ühendamine

Pärast külmkapi kättesaamist paigutage see vertikaalasendisse ja oodake enne seadme vooluvõrku ühendamist vähemalt 2–3 tundi. Enne pistiku pistikupesasse sisestamist tuleb järgida asjaomaseid suuniseid ja pöörata tähelepanu alljärgnevale.

- Veenduge, et pistikupesaga on maandatud ja vastab õigusakti-des sätestatud nõuetele.
- Kontrollige, kas pistikupesaga spetsifikatsioonid on kooskõlas külmkapi andmesildil osutatud maksimaalse võimsuskoormusega.
- Veenduge, et toitepinge jääb külmkapi andmesildil välja toodud vahemikku.
- Toitekaablit ei tohi kokku väänata ja see ei tohi olla surve all.
- Toitekaablit tuleb regulaarselt kontrollida ja selle võib välja vahetada vaid volitatud tehnik.
- Ülal toodud ohutusmeetmete eiramise korral loobub tootja igasugusest vastutusest.

### Seadme vooluvõrku ühendamine (kohaldub vaid Ühendkuningriigis)

Ühendage seade nõuetele vastava pistikupesaga. Kui seadmega tamitud pistik ei ühildu pistikupesaga, järgige alljärgnevaid suuniseid.

#### ■ LÕIGAKE PISTIK ÄRA JA KÕRVALDAGE SEE.

Seda ei saa kasutada teiste seadmetega ja eksponeeritud juhtmed võivad olla ohtlikud, kui keegi peaks need vooluvõrku ühendama.

■ Seadmele sobiva pistiku paigaldamisel tuleb järgida alljärgne- vaid juhiseid.

Pistikute klemmide ühendamine	
Roheline ja kollane juhe	Märgistatud tähega „E“ VÕI tähistatud maanduse sümboliga VÕI tähistatud rohelise värviga VÕI tähistatud rohelise ja kollase värviga
Sinine juhe	Märgistatud tähega „N“ VÕI tähistatud musta värviga
Pruun juhe	Märgistatud tähega „L“ VÕI tähistatud punase värviga

### Külmik-sügavkülmiku sisselülitamine

Eemaldage seadme sisemusest kõik pakendi komponendid ning puhastage seda vee ja söögisooda lahuse või neutraalse seebiga. Pärast külmik-sügavkülmiku paigaldamist oodake enne sellesse värske või külmutatud toiduainete paigutamist 2–3 tundi, et seade saavutaks tavapärase töötemperatuuri. Kui toitekaabel peaks vooluvõrgust lahti tulema, oodake enne külmik-sügavkülmiku uuesti sisse lülitamist vähemalt viis minutit. Pärast seda on seade kasutamiseks valmis.

### KÜLMKAPI KASUTAMINE

#### Külmkapi sisse-/väljalülitamine

(sisemise keeratava nupuga mudelite korral)

- Seadme temperatuuri reguleeriv termostaat asub külmiku kambri (illuustratsioon 4).
- Seadme sisselülitamiseks keerake termostaadi nupp mõnda muusse asendisse kui „0“. Külmkapi ukse avamisel lülitub valgusti sisse. Nupu asendisse „0“ keeramine lülitab seadme täielikult välja. Nupu asendisse „0“ keeramine lülitab seadme täielikult välja.

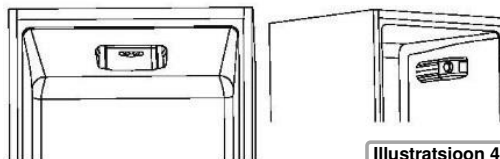

Illuustratsioon 4

#### Temperatuuri reguleerimine (näidikuta mudelid)

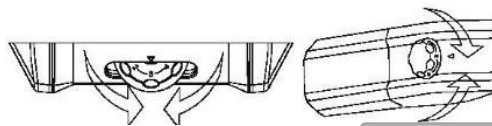

Illuustratsioon 5

- Keerake kummagi kambri temperatuuri reguleerimiseks termostaadi nuppu (illuustratsioon 5). Valige soovitud asend.
- Külmikule ja sügavkülmikule madalama temperatuuri määramiseks keerake nuppu maksimumasendi MAX \*\* suunas.
- Külmikus ja sügavkülmikus temperatuuri tõstmiseks keerake nuppu asendi „0“ suunas.

### Külmiku kambri ventilaator

(kui mudel on sellega varustatud)

Vaikimisi on ventilaator välja lülitatud.

Ventilaatori sisse lülitamiseks vajutage lüliti (illuustratsioon 6). Energiatarbe optimeerimiseks on soovitatav ventilaator sisse lülitada vaid siis, kui ümbritseva õhu temperatuur on kõrgem kui 28/30 °C.

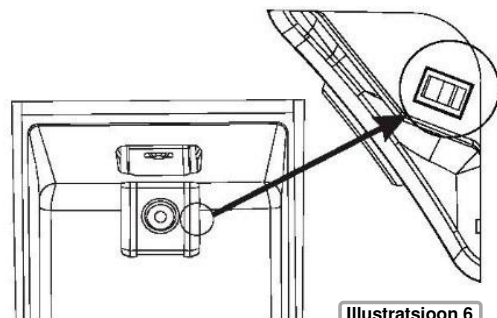

Illuustratsioon 6

## UVA-kiirgust emiteerivad valgusdiodid (kui mudel on nendega varustatud)

UVA-kiirgust emiteerivad valgusdiodid aktiveerivad tiitaanfiltrit, mis indutseerib külmkapi õhus olevaid baktereid hävitava fotokatalüüsi. Puhastatud õhu lekkimise vältimiseks toimib see reaktsioon siis, kui külmkapi uks on suletud. Ventilatsiooniga staatilise jahutussüsteemiga ja tehnoloogiaga Frost Free mudelite puhul on süsteem integreeritud laeventilaatorisse ning see aktiveeritakse kompressori käivitumisel. Tehnoloogiaga Total No Frost mudelites on süsteem integreeritud laepaneeli ja see aktiveeritakse kompressori käivitumisel. Püsifilter ei vaja vahetamist. Antibakteriaalne süsteem tuleb energiatarbe testimise ajaks välja lülitada.

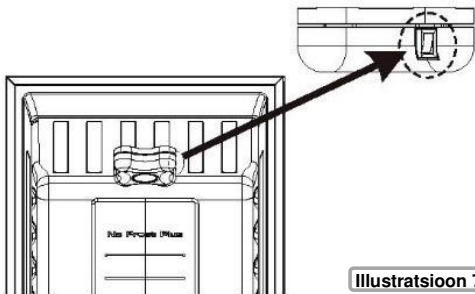

Illustratsioon 7

## Külmkapi sisse-/väljalülitamine

(sisemise kasutajaliidese ja lähiväljaside tehnoloogiaga mudelite korral)

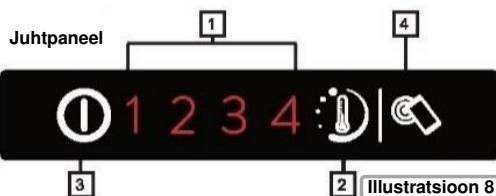

Illustratsioon 8

1. Valgusdiodiga temperatuuri indikaatorid
2. Temperatuuri reguleerimisnupp
3. Sisse-/väljalülitusnupp
4. Tehnoloogia Smart Touch kasutamise nupp

### Seadme sisselülitamine

Ühendage seade vooluvõrku. Kui kõik valgusdiodiga temperatuuri indikaatorid on välja lülitunud, vajutage ühe sekundi vältel sisse-/väljalülitusnupu 3. Sisse-/väljalülitusnupu 3 vabastamisel valgustub temperatuuri indikaatorituli ja kostab piiks.

### Seadme väljalülitamine

Vajutage ühe sekundi vältel sisse-/väljalülitusnupu 3. Nupu vabastamisel kustub temperatuuri indikaatorituli ja kostab piiks. Voolukatkestuse korral käivitub seade toitevarustuse taastumisel viimase salvestatud sättega.

## Temperatuuri seadistamine

Vajutage temperatuuri seadistamise nuppu, kuni jõuate soovitud temperatuuri tasemeni. Tase 1 vastab kõige kõrgemale temperatuurile ja tase 4 kõige madalamale temperatuurile. Tavapärasest kasutusoluldes on soovitatav kasutada vahepealset sätet (taset 2).

**Sisse-/väljalülitusnupp** 1 2 3 4  
Temperatuuri taseme muutmiseks vajutage vähem kui kaks sekundit nuppu 2.

**Sisse-/väljalülitusnupp** 1 2 3 4

### Täpsemate sätete menüü:

Kasutage seda menüüd vahepealse taseme seadistamiseks.

**Sisse-/väljalülitusnupp** 1 2 3 4  
Vajutage kauem kui kaks sekundit nuppu 2. Nupu vabastamisel hakkab valgusdiod 2 vilkuma.

**Sisse-/väljalülitusnupp** 1 2 3 4  
Vahepealne tase seadistatakse siis, kui vajutate veel korra vähem kui kaks sekundit nuppu 2. See funktsioon rakendub nupu igal vajutuskorral tsükliliselt.

**Sisse-/väljalülitusnupp** 1 2 3 4  
**Sisse-/väljalülitusnupp** 1 2 3 4

Sätteid salvestatakse, kui te ei vajuta rohkem kui viie sekundi jooksul nuppu 2.

Täpsemate sätete kasutamisel saab temperatuuri taset iga põhitaseme puhul nelja kõige soojemast kõige külmemani varieeruva alamtaseme lõikes seadistada (näiteks 2; 2,1; 2,3 ;2,4).

### Avatud ukse helisignaali

Kui külmkapi uks on olnud kauem kui 90 sekundit lahti, kostab avatud ukse helisignaali. Sulgege helisignaali välja lülitamiseks uks või vajutage nuppu 2.

## TEHNOLOOGIA SMART TOUCH

Külmkappi on integreeritud tehnoloogia **Smart Touch**, mis võimaldab rakenduse kaudu luua sideühenduse nutitelefoni, millel on operatsioonisüsteem Android ja lähiväljaside (NFC) kasutamise funktsioon.

- Laadige nutitelefoni alla rakendus **Candy simply-Fi**.

Rakendus **Candy simply-Fi** on saadaval nii tahvelarvutitele kui ka nutitelefonidele, mille operatsioonisüsteem on Android või iOS. Külmkapi sideühenduse saab tehnoloogia **Smart Touch** funktsioone maksimaalsel määral kasutades luua vaid nutitelefoni, millel on operatsioonisüsteem Android ja lähiväljaside kasutamise funktsioon. Erinevatele seadmetele kohalduv funktsionaalsus on alljärgnev.

Operatsioonisüsteemiga Android nutitelefoni, millel on lähiväljaside kasutamise funktsioon	Külmkapi sideühenduse loomine ja aktiivsus
Lähiväljaside kasutamise funktsioonita nutitelefoni, millel on operatsioonisüsteem Android	Üksnes aktiivsus
Operatsioonisüsteemiga Android tahvelarvuti	Üksnes aktiivsus
Apple iPhone	Üksnes aktiivsus
Apple iPad	Üksnes aktiivsus

## KASUTATAVAD FUNKTSIOONID

Rakenduses kasutatavad põhifunktsioonid on alljärgnevad.

- **Temperatuuri taseme täppisreguleerimine** – saate temperatuuri seadistada ka vahepealsetel alamtasemetel (0,5; 1; 1,5; 2; 2,5; 3; 3,5; 4; 4,5).
- **Kiirjahutusfunktsioon Smart Boost** – funktsioon võimaldab nii külmikut kui ka sügavkülmikut kiiresti jahutada.
- **Ökorežiim Eco** – kogu külmkapi temperatuur seadistatakse automaatselt tasemele 2 (temperatuuridele +5 °C ja -18 °C).
- **Statistikafunktsioon My Statistics** – võimaldab kuvada ja-hutusstatistikat ja soovitusi külmkapi tõhusamaks kasutamiseks.
- **Spikrifunktsioon Smart Care** – avab kasutusjuhendi või võrguspikri.

Vaadake tehnoloogia Smart Touch funktsioone puudutavate üksikasjadega tutvumiseks rakenduse demorežiimi või avage veebileht [www.candysmarttouch.com](http://www.candysmarttouch.com).

## TEHNOLOOGIA SMART TOUCH KASUTAMINE

### ESIMENE KASUTUSKORD – külmkapi registreerimine

- Avage operatsioonisüsteemiga Android nutitelefoni menüü „Sätted“ ning aktiveerige menüüst „Traadita ühendus ja võrgud“ lähiväljaside kasutamise funktsioon.

Lähiväljaside kasutamise funktsiooni aktiveerimine võib nutitelefoni mudelist ja selle operatsioonisüsteemi Android versioonist olenevalt varieeruda. Leiate lisateavet nutitelefoni kasutusjuhendist.

- Vajutage laepaneeli valgusdiodi lähiväljaside antenni aktiveerimiseks kaks sekundit kasutajaliidesel tehnoloogia Smart Touch kasutamise nuppu. Tehnoloogia Smart Touch indikaator lülitub sisse.



- Avage rakendus, looge kasutajaprofiil ja registreerige seade, järgides telefoni ekraanile kuvatavaid suuniseid või külmkapi kaasasolevat lühijuhendit.

Leiate lisateavet, vastused korduma kippuvatele küsimustele ja registreerimist selgitava video järgmiselt veebilehelt:

### EDASISED KASUTUSKORRAD – tavapärase kasutamine

- Kui soovite külmkapi rakenduse kaudu hallata, peate kõigepealt aktiveerima režiimi Smart Touch, vajutades selleks tehnoloogia Smart Touch kasutamise nuppu.
- Veenduge, et olete telefoni ooterežiimist lahti lukustanud ja aktiveerinud lähiväljaside kasutamise funktsiooni, ning tehke seejärel eelnevalt kirjeldatud toimingud.
- Kui soovite aktiveerida mõne funktsiooni (näiteks kiirjahutusfunktsiooni Smart Boost), valige see rakendusest.
- Järgige telefoni ekraanile kuvatavaid suuniseid ning hoidke seda laepaneeli valgusdiodil oleva tehnoloogia Smart Touch logo kohal, kui rakendus seda teha palub.

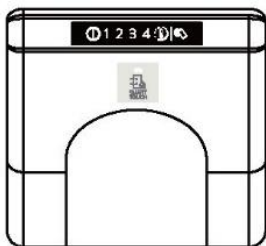

## MÄRKUSED

Hoidke nutitelefoni nii, et selle tagaküljel oleva lähiväljaside antenni asukoht ühtiks seadmel oleva tehnoloogia Smart Touch logoga (nagu on näidatud alljärgneval illustratsioonil).

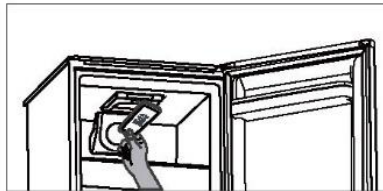

Kui te ei tea, kus lähiväljaside antennd täpselt paikneb, liigutage nutitelefoni ringjate liigutustega tehnoloogia Smart Touch logo kohal, kuni rakendus ühenduse kinnitab. Edukaks andmeedastuseks tuleb nutitelefoni seadmete sidumisel kindlasti mõned sekundid külmkapi paneelil oleva logo kohal hoida. Toimingu õnnestumise korral kuvab seade asjaomase teate ning annab teada ka sellest, millal võite nutitelefoni külmkapi paneelist eemaldada.

Külmkapi ja nutitelefoni vahelist andmeedastust võib mõjutada või takistada paks telefoniümbris või telefonile kinnitatud metallkleebis. Vajadusel eemaldage need.

Kui nutitelefoni mõni komponent (näiteks tagakaas, aku jms) asendatakse originaalosast erinevaga, võib sellega kaasneda lähiväljaside antenni eemaldamine ja sel juhul ei ole rakenduse kõigi funktsioonide kasutamine võimalik.

Külmkappi saab rakendusest hallata ja reguleerida üksnes seadme läheduses: kaugtoimingute tegemine ei ole võimalik (sätteid ei saa seadistada näiteks teisest ruumist või väljaspool kodu).

### Külmkapi sisse- /väljalülitamine

(külmiku sisemise kasutajaliidese ja sügavkülmiku nupuga mudelite korral)

#### Kasutajaliides

##### 1. Seadistuspaneel

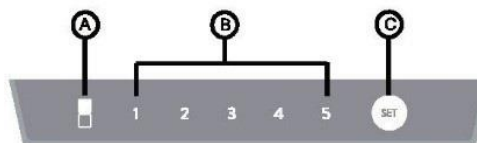

Illustratsioon 9

Sellise mudeli korral ei lülita ükski kasutajaliidese nupp seadet sisse ega välja. Külmkappi saab sisse/välja lülitada üksnes pistiku voluvõrku ühendamise või sellest lahutamise teel.

##### 2. SEADISTUSNUPP C

Vajutage seda nuppu külmiku töötemperatuuri seadistamiseks ja kiirkülmutusrežiimi valimiseks.

##### 3. NÄIDIKU VALGUSDIOODID

A) Kiirkülmutusrežiim Super Freezing: valgusdiodi sisse lülitumine viitab kiirkülmutusrežiimi aktiveerimisele. Kui valgusdiod ei põle, ei ole kiirkülmutusrežiim sisse lülitatud.  
B) Külmiku kambrile seadistatud temperatuur: sisse lülitunud valgusdiodiga number kajastab seadistatud temperatuuri.

#### 4. KASUTATAVAD SÄTTED

Pärast toite sisselülitamist valgustuvad kõik paneeli valgusdiodid üheks sekundiks ning seade käivitub viimati seadistatud režiimi ja temperatuuri sätetega. Seadme esmakordsel sisselülitamisel käivitub see vaikesätetega.

#### 5. Kiirkülmutusrežiim Super Freezing

1) Kiirkülmutusrežiimi Super Freezing aktiveerimine  
Kui soovite toiduaineid lühikese aja jooksul külmutada, saate aktiveerida kiirkülmutusrežiimi Super Freezing.  
Hoidke kiirkülmutusrežiimi Super Freezing sisse lülitamiseks nuppu C kauem kui kolm sekundit all. Valgustub vasakpoolne valgusdiod.

2) Kiirkülmutusrežiimi Super Freezing inaktiveerimine  
Kiirkülmutusrežiimi Super Freezing inaktiveerimisele kohalduv alljärgnev.

- Vajutage mõne muu sätte valimiseks kauem kui kolm sekundit nuppu C.
- Kiirkülmutusrežiim Super Freezing inaktiveeritakse automaatselt selle sisse lülitamisest 50 tunni möödudes. Maksimaalse külmutusvõimsuse tagamiseks aktiveerige kiirkülmutusrežiim Super Freezing 24 tundi enne värskete toiduainete sügavkülmutiku kambrisse panemist.

3) Kiirkülmutusrežiimi Super Freezing inaktiveerimisel rakendatakse enne kiirkülmutusrežiimi Super Freezing sisse lülitamist kasutusel olnud sätted. Vasakpoolne valgusdiod lülitub välja.

4) Kui kiirkülmutusrežiim Super Freezing on aktiveeritud, ei saa külmutiku kambri temperatuuri nuppu C vajutamiselega seadistada. Kui proovite seda teha, vilgub vasakpoolne valgusdiod kolm sekundit mitteteostatavale toimingule osutamiseks.

#### 6. Külmutiku kambri temperatuuri seadistamine

Kui kiirkülmutusrežiim ei ole kasutusel, vajutage temperatuuri seadistamiseks korduvalt nuppu C. Temperatuuri sätet muudetakse tsükliiselt järgmises järjestuses: 2 °C, 3 °C, 4 °C, 6 °C ja 8 °C. Kui vajutate nuppu vaid korra, muutub temperatuur ühe sätte võrra. Sisse lülitunud valgusdiodiga number kajastab seadistatud temperatuuri.

#### Kasulikud nõuanded

Külmutiku temperatuuri seadistamisel on soovitatav järgida alljärgnevat tabelit.

Ümbritseva õhu temperatuur	Soovituslik temperatuuri säte
Suvine (>32 °C)	4 °C, 6 °C, 8 °C
Tavapärane	4 °C
Talvine (<13 °C)	2 °C, 3 °C, 4 °C

#### 7. Voolukatkestuse aegne sätete talletamine

Voolukatkestuse korral talletab seade kasutusel olnud sätted ja toitevarustuse taastumisel käivitatakse seade automaatselt enne toitevarustuse katkemist seadistatud sätetega.

#### 8. Viitajal põhinev kaitsefunktsioon

Seadmesse on integreeritud kompressori kahjustumist välistav viitajal põhinev kaitsefunktsioon ning kompressori seiskumisel rakendub enne selle järgmist käivitumist viiminutiline viitaja funktsioon.

#### 9. Veotsingu suunised

1. Külmutiku kambri temperatuurianduri talitlushäire korral vilgub pidevalt numbril 2 all olev valgusdiod.
2. Sulatusanduri talitlushäire korral vilgub pidevalt numbril 3 all olev valgusdiod.
3. Ümbritseva õhu temperatuuri anduri talitlushäire korral vilgub pidevalt numbril 4 all olev valgusdiod.
4. Kasutajaliidese ja emaplaadi vahelise sidetörke korral vilguvad kõik näidikul olevad tuled pidevalt.

#### 10. Sügavkülmutiku kambri temperatuuri reguleerimine

##### 1). Sügavkülmutiku temperatuuri seadistamise nupp



Illustratsioon 10

##### 2). Sügavkülmutiku temperatuuri seadistamine

Kasutage sügavkülmutiku temperatuuri kohandamiseks nuppu, mis muudab sügavkülmutiku ja külmutiku vahelist õhujaotust.

##### 3). Sügavkülmutiku temperatuuri reguleerimine

a) Sügavkülmutiku kambri temperatuuri saab reguleerida vastava nupuga. Nupu vasakult paremale liigutamisel tõuseb sügavkülmutiku temperatuur järk-järgult.

b) Nupu täielikult paremale viimisel maksimeeritakse õhuvool sügavkülmutikust külmutikusse ja sügavkülmutiku temperatuur tõuseb. Seda režiimi on soovitatav kasutada vaid siis, kui sügavkülmutik on tühi või kui sügavkülmutiku kambris hoitavaid toiduaineid on vähe.

c) Nupu täielikult vasakule viimisel minimeeritakse õhuvool sügavkülmutikust külmutikusse ja sügavkülmutiku temperatuur langeb. Seda režiimi on soovitatav kasutada üksnes siis, kui sügavkülmutiku kambrisse on pandud palju toiduaineid. Sätet ei tohi kasutada rohkem kui kaheksa tundi.

d) Tavapärastes kasutusoludes on temperatuuri seadistusnuppu soovitatav hoida keskmises asendis, kuid temperatuurivahemikku saab toiduainete säilitamisest lähtuvalt kohandada.

#### Külmutikapi sisse-/väljalülitamine

(digitaalse välise kasutajaliidese mudelitel korral)

OOTEREŽIIMIS SEADE: tehnoloogiaga TOTAL NO FROST seadme väljalülitamiseks valige režiiminupu MODE abil sügavkülmutiku funktsioon ning kasutage nooli 7 ja 8, kuni kuvatud on sümbol „-“. Muude seadmete puhul tuleb režiiminupu MODE abil valida külmutiku funktsioon ning kasutada nooli 7 ja 8, kuni kuvatud on sümbol „-“.

#### MÄRKUS

Seadme toitevarustus on tagatud kuni toitekaabli lahutamiseni.

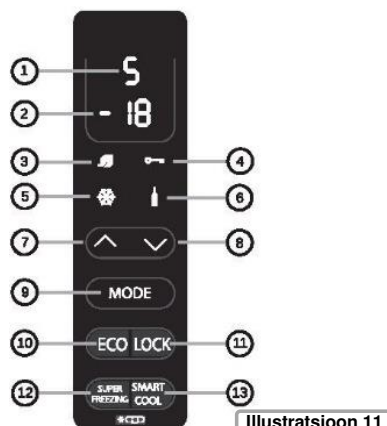

Illustratsioon 11

## Temperatuuri reguleerimine

Eelseadistatud temperatuuri säte on külmiku puhul +5 °C (vahemik on +1 °C kuni +7 °C) ja sügavkülmiku puhul -18 °C (vahemik on -16 °C kuni -22 °C).

Pärast väljalülitamist või pikemat toitevarustuse katkestust taaskäivitub seade eelnevalt määratletud temperatuuri sättega.

### • REŽIIMINUPP MODE <sup>9</sup>

Režiiminupuga Mode saab reguleerida külmiku ja sügavkülmiku temperatuure.

### Külmiku temperatuuri reguleerimine

Külmiku temperatuuri kohandamiseks vajutage režiiminuppu Mode üks kord. Kasutage soovitud temperatuuri taseme seadistamiseks nooli 7 ja 8.

Tase 1 vastab kõige madalama temperatuuri sättele ja tase 7 kõige kõrgema temperatuuri sättele.

Tehnoloogiaga Total No Frost seadme puhul kuvatakse pärast taset 1 energiasäästufunktsiooni Holiday sümbolit „H“.

### Sügavkülmiku temperatuuri reguleerimine

Sügavkülmiku temperatuuri kohandamiseks vajutage režiiminuppu Mode kaks korda. -18 °C on kõige kõrgem säte ja -22 °C kõige madalam säte; soovitud temperatuuri tase seadistatakse selle valimisest kolme sekundi möödudes.

Kõigi seadmete puhul peale tehnoloogiaga Total No Frost mudelite seadistatakse külmiku ja sügavkülmiku temperatuure samaaegselt: kui tõstate/langetate külmiku temperatuuri vähemalt kahe kraadi ulatuses, muudetakse sügavkülmiku temperatuuri automaatselt vastava väärtuse võrra. Temperatuuri ei kohandata automaatselt siis, kui temperatuuri muutus on väiksem kui kaks kraadi.

### • ÖKOFUNKTSIOON ECO <sup>10</sup> / <sup>3</sup>

Selle funktsiooni aktiveerimisel optimeeritakse seadme energiatõhusust ning automaatselt seadistatakse madalaima energiatarbega ideaalne temperatuur, mis tagab toiduainete säilivuse.

Ökofunktsiooni Eco väljalülitamiseks vajutage uuesti vastavat nuppu.

### • LUKUSTUSFUNKTSIOON <sup>11</sup> / <sup>4</sup>

Lukustusnupu LOCK vajutamisel lukustatakse nupud ja seadme sätteid ei ole võimalik muuta. Funktsiooni inaktiveerimiseks vajutage lukustusnupu LOCK uuesti.

### • KIIRKÜLMUTUSFUNKTSIOON SUPER FREEZING <sup>12</sup> / <sup>5</sup>

Kui vajalik on suures koguses toiduainete külmutamine, on soovitatav lülitada sisse kiirkülmutusfunktsioon Super Freezing. Funktsiooni aktiveerimiseks vajutage kiirkülmutusfunktsiooni nuppu Super Freezing. Mudelist olenevalt aktiveeritakse see funktsioon 26–34 tunniks. Funktsioon inaktiveeritakse automaatselt; alternatiivina võite selle välja lülitamiseks vajutada uuesti kiirkülmutusfunktsiooni nuppu Super Freezing.

### • JOOKIDE JAHUTUSFUNKTSIOON SMART COOL <sup>13</sup> / <sup>6</sup>

Jookide kiireks jahutamiseks pange need sügavkülmiku kambris ja vajutage funktsiooni sisse lülitamiseks jookide jahutusfunktsiooni nuppu smart cool.

Aktiveeritakse 30-minutilise pöördloendus ja selle möödudes koostab 15-sekundiline helisignaali, mis annab märku sellest, et joogid on saavutanud ideaalse serveerimistemperatuuri. Funktsiooni välja lülitamiseks vajutage uuesti vastavat nuppu.

### • ENERGIASÄÄSTUFUNKTSIOON HOLIDAY (ÜKSNES TEHNOLOOGIAGA TOTAL NO FROST MUDELID)

Kui te ei kavatse külmikut pikema ajaperioodil kasutada, võite lülitada sisse energiasäästufunktsiooni Holiday.

Selle funktsiooni aktiveerimisel lülitatakse külmiku kamber välja, kuid sügavkülmiku kambris hoitakse alal seadistatud temperatuuri. Enne selle funktsiooni sisse lülitamist võtke toiduained külmiku kambrist välja. Funktsiooni aktiveerimist puudutavate suunistega tutvumiseks vaadake režiiminuppu Mode käsitlevat osa. Funktsiooni inaktiveerimiseks lähtestage külmiku temperatuur.

### • KÜLMIKU UKSE HELISIGNAAL

Kui külmiku uks on olnud kauem kui minuti lahti, genereerib seade helisignaali. Vajutage helisignaali vaigistamiseks režiiminuppu MODE.

## Külmkapi sisse-/väljalülitamine

(digitaalse välise kasutajaliidese ja WiFi-režiimiga mudelite korral)

OOTEREŽIIMIS SEADE: tehnoloogiaga TOTAL NO FROST seadme väljalülitamiseks valige režiiminuppu MODE abil sügavkülmiku funktsioon ning kasutage nooli 7 ja 8, kuni kuvatud on sümbol „-“. Muude seadmete puhul tuleb režiiminuppu MODE abil valida külmiku funktsioon ning kasutada nooli 7 ja 8, kuni kuvatud on sümbol „-“.

### MÄRKUS

Seadme toitevarustus on tagatud kuni toitekaabli lahutamiseni.

**WiFi-režiimi kasutamisel:** juhusliku aktiveerimise vältimiseks ei saa ooterežiimi rakendusest seadistada, sest sellega võiks kaasnedu toiduainete riknemine. Küll aga saate ooterežiimi rakendusest välja lülitada, kui vajutate nuppu „Wake-Up“ (Seadme aktiveerimine): sel juhul saavutab külmik 24 tunni jooksul ökorežiimile ECO kohalduva temperatuuri ja on teie koju jõudes kasutamiseks valmis.

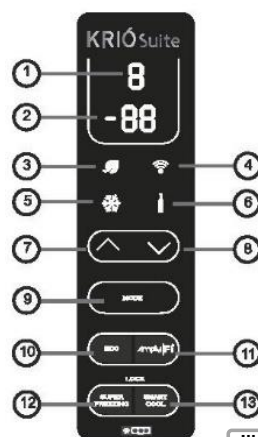

Illustratsioon 12

## Temperatuuri reguleerimine

Eelseadistatud temperatuuri säte on külmiku puhul +5 °C (vahemik on +1 °C kuni +7 °C) ja sügavkülmiku puhul -18 °C (vahemik on -16 °C kuni -22 °C).

Pärast väljalülitamist või pikemat toitevarustuse katkestust taaskäivitub seade eelnevalt määratletud temperatuuri sättega.

### • REŽIIMINUPP MODE <sup>9</sup>

Režiiminupuga Mode saab reguleerida külmiku ja sügavkülmiku temperatuure.

### Külmiku temperatuuri reguleerimine

Külmiku temperatuuri kohandamiseks vajutage režiiminuppu Mode üks kord. Kasutage soovitud temperatuuri taseme seadistamiseks nooli 7 ja 8.

Tase 1 vastab kõige madalama temperatuuri sättele ja tase 7 kõige kõrgema temperatuuri sättele.

Tehnoloogiaga Total No Frost seadme puhul kuvatakse pärast taset 1 energiasäästufunktsiooni Holiday sümbolit „H“.

### Sügavkülmiku temperatuuri reguleerimine

Sügavkülmiku temperatuuri kohandamiseks vajutage režiiminuppu Mode kaks korda. -16 °C on kõige kõrgem säte ja -22 °C kõige madalam säte; soovitud temperatuuri tase seadistatakse selle valimisest kolme sekundi möödudes.

Külmiku ja sügavkülmiku temperatuure seadistatakse samaaegselt: kui tõstate/langetate külmiku temperatuuri vähemalt kahe kraadi ulatuses, muudetakse sügavkülmiku temperatuuri automaatselt vastava väärtuse võrra. Temperatuuri ei kohandata automaatselt siis, kui temperatuuri muutus on väiksem kui kaks kraadi.

### • ÖKOFUNKTSIOON ECO <sup>10</sup> / <sup>3</sup>

Selle funktsiooni aktiveerimisel optimeeritakse seadme energiatõhusust ning automaatselt seadistatakse madalaima energiatarbega ideaalne temperatuur, mis tagab toiduainete säilivuse.

Ökofunktsiooni Eco väljalülitamiseks vajutage uuesti vastavat nuppu. **WiFi-režiimi kasutamisel:** kasutage selle funktsiooni aktiveerimiseks/inaktiveerimiseks rakenduses nuppu „**Ökorežiim Eco**“.

#### • **WiFi-REŽIIM** 11 / 4

Kui soovite külmkappi kasutada WiFi-režiimis, lülitage seade sisse ja oodake, kuni pöördloendus jõuab algnäidust t9 lõppnäiduni t1. Seejärel vajutage nuppu „Simply-fi“, kuni kuvatakse WiFi-ühenduse sümbol, mis hakkab vilkuma ühesekundilise intervalliga. Pärast seda kuvatakse näidikule „r“. Kui WiFi-ühendust seadmega ei looda viie minuti jooksul, lülitub WiFi-ühenduse sümbol välja. Peate vajutama uuesti nuppu „Simply-fi“, et sümbol taas valgustuks. Sümbol hakkab vilkuma ühesekundilise intervalliga ning näidikule kuvatakse „r“.

Pärast ruuteriga ühenduse loomist jääb WiFi-ühenduse sümbol valgustunuks. Kui ühendus ruuteriga puudub, jätkub WiFi-ühenduse sümboli vilkumine: see lülitub kolmeks sekundiks sisse ja seejärel üheks sekundiks välja.

#### **Lähtestamine**

Seadmega WiFi-ühenduse puudumise, ruuteri vahetamise või klienditeeninduse sekkumise korral võib vajalik olla seadme lähtestamine. Lähtestamisel taaskäivitatakse WiFi-ühenduse loomise protsess.

WiFi-ühenduse loomise protsessi taaskäivitamiseks hoidke nuppu „Simply-fi“ viis sekundit all, kuni näidikule kuvatakse „r“. WiFi-ühenduse lähtestamisel hakkab WiFi-ühenduse sümbol ühesekundilise intervalliga vilkuma. Kui pärast lähtestamist ei looda viie minuti jooksul WiFi-ühendust seadmega, lülitub WiFi-ühenduse sümbol välja.

Peate vajutama uuesti nuppu „Simply-fi“, et sümbol taas valgustuks. Sümbol hakkab vilkuma ühesekundilise intervalliga ning näidikule kuvatakse „r“.

Seadme näidikul osutatud sätteid saab muuta veebirakendusest või seadme juhtpaneelilt; seade talletab viimased muudatused nende tegemise ajalises järjekorras.

#### • **KIIRKÜLMUTUSFUNKTSIOON SUPER FREEZING** 12 / 5

Kui vajalik on suures koguses toiduainete külmutamine, on soovitatav lülitada sisse kiirkülmutusfunktsioon Super Freezing. Funktsiooni aktiveerimiseks vajutage kiirkülmutusfunktsiooni nuppu Super Freezing. Mudelist olenevalt aktiveeritakse see funktsioon 26–34 tunniks. Funktsioon inaktiveeritakse automaatselt; alternatiivina võite selle välja lülitamiseks vajutada uuesti kiirkülmutusfunktsiooni nuppu Super Freezing.

**WiFi-režiimi kasutamisel:** kasutage selle funktsiooni aktiveerimiseks/inaktiveerimiseks rakenduses nuppu „**Super Freezing**“.

#### • **JOOKIDE JAHUTUSFUNKTSIOON SMART COOL** 13 / 6

Jookide kiireks jahutamiseks pange need sügavkülmiku kambrisse ja vajutage funktsiooni sisse lülitamiseks jookide jahutusfunktsiooni nuppu smart cool.

Aktiveeritakse 30-minutilise pöördloendus ja selle möödudes kostab 15-sekundiline helisignaal, mis annab märku sellest, et joogid on saavutanud ideaalse serveerimistemperatuuri. Funktsiooni välja lülitamiseks vajutage uuesti vastavat nuppu.

**WiFi-režiimi kasutamisel:** kasutage selle funktsiooni aktiveerimiseks/inaktiveerimiseks rakenduses nuppu „**Smart Cool**“. Tõuketeatis annab teile teada, kui joogid on saavutanud serveerimistemperatuuri.

#### • **ENERGIASÄÄSTUFUNKTSIOON HOLIDAY (ÜKSNES TEHNOLOOGIAGA TOTAL NO FROST MUDELID)**

Kui te ei kavatsa külmikut pikemal ajaperioodil kasutada, võite lülitada sisse energiasäästufunktsiooni Holiday.

Selle funktsiooni aktiveerimisel lülitatakse külmiku kamber välja, kuid sügavkülmiku kambri hoitakse alal seadistatud temperatuuri. Enne selle funktsiooni sisse lülitamist võtke toiduained külmiku kambri välja. Funktsiooni aktiveerimist puudutavate suunistega tutvumiseks vaadake režiiminuppu Mode käsitlevat osa. Funktsiooni inaktiveerimiseks lähtestage külmiku temperatuur.

**WiFi-režiimi kasutamisel:** juhusliku aktiveerimise välistamiseks ei saa energiasäästufunktsiooni Holiday rakendusest seadistada, sest sellega võiks kaasneda toiduainete riknemine.

Küll aga saate funktsiooni rakendusest välja lülitada, kui vajutate nuppu „**Fresh Back**“ (Külmiku kambri sisselülitamine): sel juhul saavutab külmikapp 24 tunni jooksul ökorežiimile ECO kohalduva temperatuuri ja on teie koju jõudes kasutamiseks valmis.

#### • **LUKUSTUSFUNKTSIOON**

Vajutage lukustusfunktsiooni aktiveerimiseks samaaegselt nuppe 12 ja 13. Funktsiooni sisse lülitamisel ei ole seadme sätteid võimalik muuta. Lukustusfunktsiooni inaktiveerimiseks vajutage uuesti samaaegselt nuppe 12 ja 13. Kui lukustusfunktsioon on aktiveeritud, kuvatakse mõne nupu vajutamisel näidikule kirje „LO“.

**WiFi-režiimi kasutamisel:** kasutage selle funktsiooni aktiveerimiseks/inaktiveerimiseks rakenduses nuppu „**Display Lock**“ (Näidiku lukustus).

#### • **KÜLMIKU UKSE HELISIGNAAL**

Kui külmiku uks on olnud kauem kui minuti lahti, genereerib seade helisignaali. Vajutage helisignaali vaigistamiseks režiiminuppu MODE.

**WiFi-režiimi kasutamisel:** rakenduses annab helisignaalist märku vastav tõuketeatis.

#### • **MODEMI SEADISTUS**

Veenduge tootja avaldatud kasutusjuhendis välja toodud suuniste kohaselt, et modemi sätteid ühtivad allpool osutatutega; vastasel juhul võib signaal puududa.

Parameeter	Spetsifikatsioon
Sagedus	2402–2480 MHz
Modulatsioon	Ühilduvus standardiga 802.11b: DSSS (CCK-11. CCK-5.5, DQPSK-2 ja DBPSK-1) Ühilduvus standardiga 802.11g: OFDM (vaikimisi)
Kanali intervallid	5 MHz
Kanaliid	1–14
Edastuskiirus (õhus)	1–11 Mbps standardi 802.11b korral 6–54 Mbps standardi 802.11g korral
Vastuvõtutundlikkus	Üldjuhul –83 dBm
Väljundtase (1. klass)	0 dBm kuni +12 dBm (tarkvaras konfigureeritav)



#### **CANDY SIMPLY-FI**

Avage rakenduse Simply-fi kasutamist võimaldava seadme ühendamist ja rakenduse kõiki kasutusvõimalusi puudutava üksikasjaliku teabega tutvumiseks veebileht <http://www.candyssimplify.com> või spetsiaalne rakenduse Simply-fi klienditoe veebileht <http://simplifyservice.candy-hoover.com>.

### **Külmkapi sisse-/väljalülitamine**

(valgusdiodiga välise kasutajaliidese mudelite korral)

Sellise mudeli korral ei lülita ükski kasutajaliidese nupp seadet sisse ega välja. Külmkappi saab sisse/välja lülitada üksnes pistiku vooluvõrku ühendamise või sellest lahutamiseega.

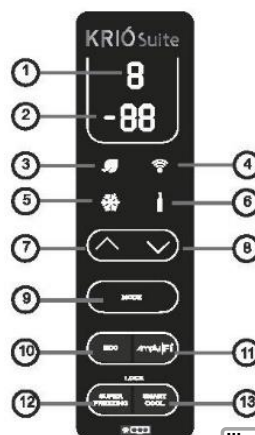

Illustratsioon 13

### **1.1 NUPPUDE KASUTAMINE**

- A. Külmiku kambri temperatuuri reguleerimine
- B. Sügavkülmiku kambri temperatuuri reguleerimine

### **1.2 VALGUSDIOODNÄIDIK**

- 1. Külmiku kambri temperatuur
- 2. Sügavkülmiku kambri temperatuur
- 3. Kiirkülmutusrežiim Super Freezing



## 2.1 NÄIDIK

2.1.1 Paneel valgustub külmiku kambri või sügavkülmiku kambri ukse avamisel kaheks minutiks.  
(Andur registreerib korraga ühe ukseignaali.)

## 2.0 JUHTPANEELI KASUTAMINE JA SÄTETE VALIMINE

a. Pärast toite sisselülitamist valgustuvad kõik juhtpaneeli elemendid kolmeks sekundiks ning seade käivitub viimati seadistatud režiimi ja temperatuuri sätetega. Paneel lukustatakse automaatselt viimasest nupuvajutusest 25 sekundi möödudes. Pärast paneeli lukustumist lülitub selle valgustus viimasest nupuvajutusest 30 sekundi möödudes automaatselt välja.

b. Näidik kuvatakse külmiku kambri ja sügavkülmiku kambri eelseadistatud temperatuure.

2.1.2 Paneel valgustub mis tahes nupu vajutamisel ja valgustus lülitub välja viimase toimingu tegemisest kahe minuti möödudes.

2.1.3 Näidik külmikapi tavapärase kasutuse korral Külmiku kambri temperatuuri näit: kuvatud on hetkel seadistatud sättele vastav temperatuur. Sügavkülmiku kambri temperatuuri näit: kuvatud on hetkel seadistatud sättele vastav temperatuur.

## 3.0 NUPPUDE KASUTAMISE SUUNISED

### 3.1 Külmiku kambri temperatuuri reguleerimine

Kui vajutate külmiku temperatuuri seadistamiseks külmiku nuppu „Fridge“, hakkab vilkuma külmiku kambri temperatuuri säte. Nupu „Fridge“ järjestikusel vajutamisel valgustuvad temperatuuri sätet järgmises järjestuses: 2 °C, 3 °C, 4 °C, 5 °C, 6 °C ja 7 °C. Pärast sätte valimist vilgub see viis sekundit ja seejärel kinnitatakse valitud temperatuuri tase.

### 3.2 Sügavkülmiku kambri temperatuuri reguleerimine

Kui vajutate sügavkülmiku temperatuuri seadistamiseks sügavkülmiku nuppu „Freezer“, hakkab vilkuma sügavkülmiku kambri temperatuuri säte. Nupu „Freezer“ järjestikusel vajutamisel valgustuvad temperatuuri sätet järgmises järjestuses: -14 °C, -16 °C, -18 °C, -20 °C, -22 °C ja lumehelbe sümbol (kiirkülmutusfunktsioon Super Freezing). Pärast sätte valimist vilgub see viis sekundit ja seejärel kinnitatakse valitud temperatuuri tase.

### 3.3 Kiirkülmutusfunktsioon Super Freezing

Nagu on kirjeldatud punktis 3.2, vilgub pärast kiirkülmutusfunktsiooni Super Freezing valimist vastav valgusdiod viis sekundit ja seejärel lülitub seade kiirkülmutusrežiimi.

- Kui valite kiirkülmutusfunktsiooni Super Freezing,
- kuid seadmes on pooleli sulatamisprotsess, lõpetatakse kõigepealt sulatamine ja seade lülitub kiirkülmutusrežiimi pärast seda.
- Kui seadme viimase sulatamise ja kiirkülmutusfunktsiooni Super Freezing valimise vaheline ajaline intervall on pikem kui 12 tundi, käivitab seade enne kiirkülmutusrežiimi Super Freezing lülitumist sulatamisprotsessi. Vastasel juhul aktiveeritakse kiirkülmutusrežiim Super Freezing koheselt.

Kiirkülmutusrežiimi Super Freezing kasutamisele kohaldub alljärgnev.

- Sügavkülmiku kambri temperatuur seadistatakse sättele – 25 °C ja seade järgib
- sügavkülmiku kambri temperatuuri reguleerimisele kohalduvat algoritmi. Külmiku kambri või jahutus kambri puhul järgib seade vastavat temperatuuri reguleerimisele kohalduvat algoritmi.
- Kui kiirkülmutusrežiimi Super Freezing kasutamisel peaks tekkima voolukatkestus, talletab seade kiirkülmutusfunktsiooni Super Freezing sätte ning toitevarustuse taastumisel ennistatakse kiirkülmutusrežiim Super Freezing ilma sulatamisprotsessi käivitamata.

Kiirkülmutusrežiimi Super Freezing inaktiveerimisele kohaldub alljärgnev.

- Vajutage mõne muu sätte valimiseks sügavkülmiku nuppu „Freezer“.
- Kiirkülmutusrežiim Super Freezing inaktiveeritakse automaatselt selle sisse lülitamisest 26 tunni möödudes.

Pärast kiirkülmutusrežiimi Super Freezing inaktiveerimist kohaldub alljärgnev.

- Kui seade töötab kiirkülmutusrežiimis Super Freezing kauem kui kaks tundi, käivitatakse seadme sulatamisprotsess.
- Vastasel juhul ennistatakse enne kiirkülmutusrežiimi Super Freezing valimist kasutusel olnud säte.

## TOIDUAINETE SÄILITAMINE

- Toidu maitse, toitainete sisalduse ja värskuse tagamiseks on seda külmiku kambri soovitatav hoida alljärgneval illustratsioonil 14 osutatul kohaselt. Enne toiduainete külmikapi panemist pakendage need ristsaastumise vältimiseks alumiiniumfooliumisse, toidukilesse või sobivatesse kaanega suletavatesse anumatesse.

### Külmiku kamber

### Puu- ja köögiviljad

- Puu- ja köögiviljade niiskuskao minimeerimiseks tuleb need pakendada näiteks toidukilesse või säilituskottidesse ning paigutada seejärel puu- ja köögiviljadele ette nähtud sektsiooni. See aitab vältida nende kiiret riknemist.

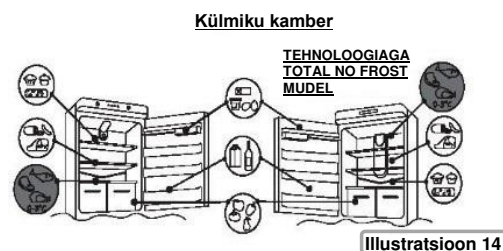

Energiasääst on suurim, kui sahtlid, toidukast ja riigid on külmikapi paigutatud; vaadake ülalolevat illustratsiooni.

### Jahutussektsioon

(mitte kõigi mudelite korral)

Allpool osutatud sektsioonis on soovitatav säilitada liha, kala ja linnuliha; ärge hoidke siin puu- ja köögivilju, sest need võiksid külmuda.

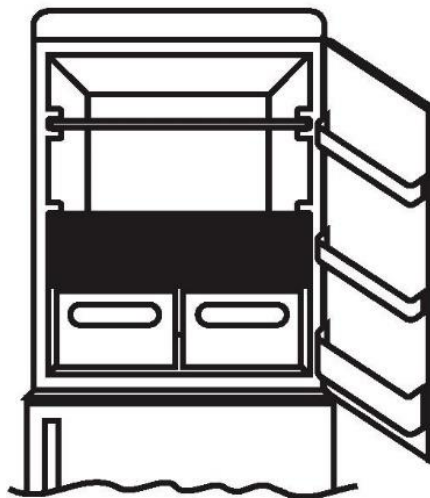

## Kõige külmema sektsiooni temperatuuri indikaator (mitte kõigi mudelite korral)

Mõned mudelid on varustatud külmiku kambri kõige külmema sektsiooni temperatuuri indikaatoriga, mis võimaldab kontrollida selle keskmist temperatuuri. Külmiku kõige külmemat sektsiooni tähistab allolev sümbol (illustatsioon 16).

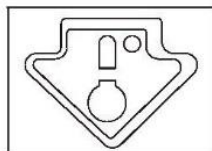

Illustatsioon 16

Kontrollige, kas temperatuuri indikaatoril on selgelt näha kirje „OK“ (illustatsioon 17). Kirje „OK“ puudumisel on sektsiooni temperatuur liiga kõrge. Sel juhul reguleerige temperatuur madalamale sättele ja oodake umbes 10 tundi. Kontrollige indikaatorit uuesti; vajadusel reguleerige sätet veel kord.

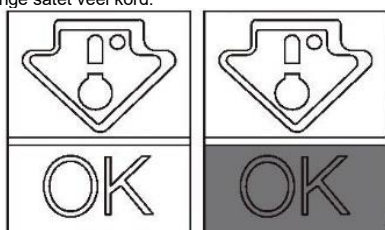

Illustatsioon 17

### MÄRKUS

Indikaatoril ei pruugi kirje „OK“ näha olla, kui külmikusse on pandud palju toiduaineid või kui külmiku ust on sageli avatud. Oodake enne kõrgemale sättele keeramist vähemalt 10 tundi.

Paigutage erinevad toiduained kambrisesse alljärgnevas tabelis osutatu kohaselt.

Külmikapi kambriid	Toidu liik või toiduainete kategooria
Külmiku kambri ukseosahtel või ukseriivlid	<ul style="list-style-type: none"> <li>Hoidke siin looduslikke säilitusaineid sisaldavaid toiduaineid, näiteks moose, mahla, jooke ja maitseaineid.</li> <li>Ärge hoidke siin kiiresti riknevaid toiduaineid.</li> </ul>
Puu- ja köögiviljasahtel (salatisahtel)	<ul style="list-style-type: none"> <li>Puuviljad, maitsetaimed ja köögiviljad tuleks paigutada puu- ja köögiviljasahetisse.</li> <li>Külmikus ei tohiks hoida banaane, sibulaid, kartuleid ega küüslauku.</li> </ul>
Keskmine külmiku riiv	<ul style="list-style-type: none"> <li>Hoidke siin piimatooted ja mune.</li> </ul>
Ülemine külmiku riiv	<ul style="list-style-type: none"> <li>Hoidke siin toiduaineid, mis ei vaja kuumtöötlemist (näiteks valmistoitte, kulinaarialeti lihatooteid ja ülejääke).</li> </ul>
Sügavkülmiku sahtlid/riiv	<ul style="list-style-type: none"> <li>Hoidke siin pikaajaliseks säilitamiseks mõeldud toiduaineid.</li> <li>Alumine sahtel on mõeldud toore liha, linnuliha ja kala säilitamiseks.</li> <li>Keskmine sahtel on mõeldud külmutatud köögiviljade ja friikartulite säilitamiseks.</li> <li>Ülemine riiv on mõeldud jäätise, külmutatud puuviljade ja külmutatud pagaritoodete säilitamiseks.</li> </ul>

## Sügavkülmiku kamber

Külmutatud toiduaineid võib sümboliga ❄️ tähistatud sügavkülmiku kambris umbes kuu aega säilitada. Lähtuge toiduainete sümboliga ❄️ tähistatud sügavkülmiku kambris hoiundamisel alljärgnevast tabelist. Toiduaineid saab külmutada vaid kambris, mis on tähistatud sümboliga ❄️.

2–3 KUUD	
4–6 KUUD	
6–8 KUUD	
10–12 KUUD	

## Praktilised soovitused

Paigutage toiduained riivile ühtlaselt, et tagatud oleks nõuete kohane õhuringlus ja toiduainete jahutamine.

- Jälgige, et toiduained ei oleks külmikapi kambri tagumise seina vastas.
- Ärge pange külmikusse sooja toitu, sest see võiks põhjustada seal juba olevate toiduainete riknemist ja suurendaks energiatarvet.
- Enne toiduainete külmikusse panemist eemaldage neilt ümbrised.
- Ärge kasutage nõusid ega muid anumaids, mida ei ole eelnevalt pestud.
- Jälgige, et toiduained ei blokeeriks külma õhu ventilatsiooniavasid.
- Nõuetekohase õhuringluse tagamiseks ärge katke puu- ja köögiviljasaheti klaasriivlit.
- Ärge hoidke sügavkülmiku kambris pudeleid, sest need võivad külmumisel lõhkeda.
- Pikaajalise voolukatkestuse korral hoiduge külmikapi uste avamisest, et toiduained püsiksid võimalikult kaua külmuna.
- Seadme kuuma ja niiskesse kohta paigaldamise, külmikapi ukse sagedase avamise ning külmikapis suures koguses köögiviljade hoidmisega võib kaasnedes kondensatsiooni teke, mis võiks mõjutada seadme jõudlust.
- Seadme liigse energiatarbimise vältimiseks on soovitatav hoiduda külmikapi uste sagedasest või pikaajalisest avamisest.
- Külmiku kambri temperatuur on soovitatav seadistada sättele 4 °C ja sügavkülmiku kambri oma võimaluse korral sättele –18 °C.
- Enamike toiduainete puhul pikendab külmiku kambri madalamat temperatuur toiduainete säilivusaega. Mõned toiduained (näiteks värsked puu- ja köögiviljad) võivad aga madalamatel temperatuuridel kahjustuda, mistõttu on neid soovitatav hoida puu- ja köögiviljasahetis, kui seade on sellega varustatud. Puu- ja köögiviljasaheti puudumisel seadistage termostaati keskmisele sättele.
- Külmutatud toiduainete puhul pöörake tähelepanu pakendile märgitud säilitusajale. Säilitusajad kohalduvad siis, kui kambrile on seadistatud vastav referentstemperatuur (ühe tärniga kambris –6 °C, kahe tärniga kambris –12 °C, kolme tärniga kambris –18 °C).

## TOIDUAINETE KÜLMUTAMINE

- Külmutatavad toiduained peavad olema värsked.
- Sügavkülmikusse korraga väikeste toidukoguste paigutamisel külmuvad need kiiremini. Ärge ületage andmesildil osutatud maksimaalset toiduainete kogust.
- Hoiduge toiduainete külmutamisel sügavkülmiku ukse avamisest.
- Toiduained peavad olema õhukindlalt pakendatud.
- Hoidke külmutatavaid toiduaineid juba külmutatud toiduainetest eraldi.
- Külmutuskottide ja pakendite märgistamine hõlbustab külmutatud toiduainetest ülevaate saamist.
- Sulatatud toiduaineid tuleks koheselt tarbida. Ärge külmutage sulanud toiduaineid uuesti.

### MÄRKUS

#### SEADISTUSNUPUGA MUDELID

Üldjuhul ei ole termostaadi nupu reguleerimine vajalik. Kui täheldate, et külmiku kamber jahutab toiduaineid ülemääraselt, keerake termostaadi nuppu ettevaatlikult asendi „0“ suunas (illustatsioon 18).

Kui toiduained on külmunud, keerake nupp tagasi tavapärasesse asendisse.

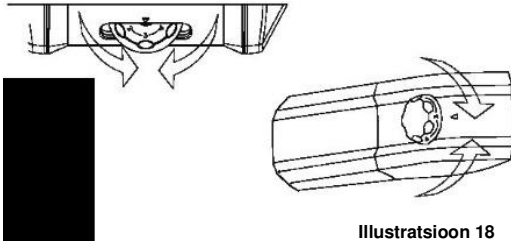

Illustratsioon 18

**• KASUTAJALIIDESEGA MUDELID**

Vaadake külmpapi sisse-/väljalülitamist käsitlevat osa. Tehnoloogiaga NO FROST sügavkülmi kambriga mudeli korral aktiveerige 8 tundi enne toiduainete sügavkülmi kambris paigutamist kiirkülmutusfunktsioon SUPER FREEZING. Muude mudelite puhul lülitage kiirkülmutusfunktsioon SUPER FREEZING sisse toiduainete sügavkülmi kambris paigutamisel.

**SULATAMINE**

**Külmi kambrist sulatamine**

Tavapärase talitluse korral sulatatakse külmpappi automaatselt. Seadme konstruktsioonist lähtuvalt ei ole tagaseinal olevate veepiiskade ega tekkinud härmatise eemaldamine üldjuhul vajalik. Vesi valgub seadme tagumises osas oleva väljavooluava kaudu kambrist välja ja aurustub kompressorist kiirguva soojuste mõjul.

- Jälgige nõuetekohaseks vee külmi kambrist eemaldamiseks, et äravoolutoru (illustratsioon 19) oleks puhas.



Illustratsioon 19

**Sügavkülmi kambrist sulatamine**

(tehnoloogiaga NO-FROST staatilise jahutussüsteemiga mudelid)

Kui sügavkülmi kambris olev härmatise kiht on paksem kui 3 mm, on seadme energiatarve suurenemise vältimiseks soovitatav sügavkülmi kambrist sulatamine.

**1) Nupuga mudelid**

Keerake nupp asendisse „0“ (illustratsioon 20).

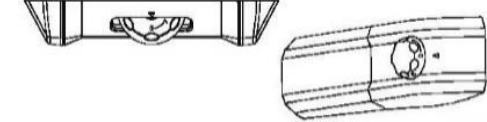

Illustratsioon 20

**Kasutajaliidesega mudelid**

Järgige seadme välja lülitamiseks osas „Külmi kambrist sisse-/väljalülitamine“ sisalduvaid suuniseid.

- 2) Lahutage toitekaabel.
- 3) Võtke sügavkülmi kambrist välja külmutatud toiduaineid ja paigutage need jahedasse kohta.
- 4) Sulamisprotsessi kiirendamiseks jätke sügavkülmi kate lahti.
- 5) Kõrvaldage seadme põhja kogunev vesi.
- 6) Kuivatage sügavkülmi.
- 7) Ühendage toitekaabel ja keerake termostaadi nupp soovitud asendisse.
- 8) Oodake veidi ja paigutage külmutatud toiduained sügavkülmi kambris tagasi.

**HOIATUS!**

Mitte mingil juhul ei tohi sulamisprotsessi kiirendamiseks kasutada lahtist tuld või elektriseadmeid (näiteks küttekihi, auru puhastit, küünlaid, õilampi jms).

Kogunenud härmatise või jää eemaldamisel ei tohi seda seadmelt noa või mõne muu terava esemega maha kraapida. Teravad vahendid võiksid kahjustada külmutusagensi kontuuri, mille lekkimine võiks põhjustada tulekahju või silmavigastusi.

**Sügavkülmi kambrist sulatamine**

(tehnoloogiaga NO-FROST mudelid)

Seadme sulatamine on automaatne.

**HOOLDUS JA PUHASTAMINE**

**Valgusti (oleneb mudelist)**

**Lampipirni vahetamine**

Lampipirni vahetamiseks keerake termostaadi nupp asendisse „0“ ja lahutage toitekaabel. Eemaldage kaitsekate (illustratsioon 14) ja asendage lampipirn sellisega, mille võimsusparameetrid on kooskõlas kaitsekattel osutatuga (illustratsioon 21).

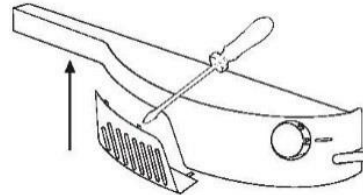

Illustratsioon 21

**HOIATUS!**

- Külmi kambriga kaasasolev lampipirn on eriotstarbeline elektripirn, mis on ette nähtud kasutamiseks üksnes asjaomases seadmes. Seda eriotstarbelist elektripirni ei saa kasutada muudes lampides.
- Ärge puudutage lampipirni, mis on pikemat aega põlenud, sest see võib olla väga kuum.

**Valgusdiodiga valgusti (kui mudel on sellega varustatud)**

Kui seadmes on valgusdiodiga valgusti, võtke selle asendamiseks ühendust tehnilise toega. Traditsiooniliste lampipirnidega võrreldes on valgusdiodiga valgusti kasutusiga pikem ning see on ka keskkonnahoidlikum.

**Puhastamine**

**MÄRKUS**

- Enne puhastustoimingute tegemist eemaldage külmi kambrist pistik elektrilöögi ohu minimeerimiseks pistikupesast.
- Ärge valage vett külmi kambrist välispinna ega selle sisemusse. Selle juhise eiramisega võiksid kaasnedaks oksüdatsioon ja elektrisolatsiooni kahjustumine.

**OLULINE!**

Sisepindade ja plastosade möranemise vältimiseks on soovitatav järgida alljärgnevat suuniseid.

- Kõrvaldage plastkomponentidelt neile kogunenud toiduõli jäägid.
- Kasutage sisemiste osade, tihendite ning välispiindade puhastamiseks riidelappi, mida on niisutatud sooja vee ja söögisooda lahuse või neutraalse seebiga. Ärge kasutage lahusteid, ammoniaaki, valgendit ega abrasiivseid puhastusvahendeid.
- Eemaldage külmi kambrist ja ükselt tarvikud (näiteks riulid). Peske neid kuumas seebiveega. Loputage ja kuivatage korralikult.
- Seadme tagaküljele koguneb aja jooksul tolm. Eemaldage see pärast külmi kambrist välja lülitamist ja seadme pistiku pistikupesast lahutamist tolmuimejaga. See aitab tõsta seadme energiatõhusust.

**ENERGIA SÄÄSTMINE**

Optimaalse energiasäästu tagamiseks on soovitatav järgida alljärgnevat suuniseid.

- Seadet ei tohi paigaldada soojusallikate lähedusse ega kohta, kus see puutuks kokku otsese päikesevalgusega. Seadme kasutuskohas peab olema tagatud korralik ventilatsioon.
- Hoiduge külmi kambrist kuumade toiduainete panemisest – sellega kaasneks seadme sisetemperatuuri tõus, mis tingiks kompressori tarbetu pidevkaatuse.
- Nõuetekohase õhuringluse tagamiseks ärge pange külmi kambrist ülemäärases koguses toiduaineid.
- Sulatage seadet, kui sellesse on kogunenud jää – see aitab tagada külmutusfunktsiooni nõuetekohasust (vaadake sulatamist käsitlevat osa).
- Voolukatkestuse korral on soovitatav külmi kambrist ust mitte avada.



- Avage seadme ust võimalikult harva ja ärge jätke seda vajalikust kauemaks lahti.
- Hoiduge termostaadi liiga madalale sättele seadistamisest.
- Eemaldage seadme tagaküljele kogunenud tolm (vaadake puhastamist käsitlevat osa).
- Tehnoloogiaga Total No Frost (uksel oleva näidikuga) mudeli puhul: eemaldage sügavkülmiku kambri kõik säilituskastid.
- Tehnoloogiaga Total No Frost (külmiku sisemise kasutajaliidese ja sügavkülmiku nupuga) mudeli puhul: eemaldage sügavkülmiku kambri säilituskastid, kuid jätke alumine sahtel ette nähtud kohale.
- Tehnoloogiaga Frost Free mudeli puhul: eemaldage sügavkülmiku kambri säilituskastid, kuid jätke alumine sahtel ette nähtud kohale.
- Staatilise jahutussüsteemiga mudeli puhul: eemaldage sügavkülmiku kambri kõik sahtlid.

## SEADME MÜRA VÄHENDAMINE

Sisse lülitatud külmkapist kostuvad mõned tavapärased helid, mille hulka kuuluvad järgmised.

- **SURISEV HELI** tuleneb käivitunud kompressorist.
- **KOHISEV, SAHISEV ja SISISEV HELI** on tingitud torustikus voolavast külmutusagensist.
- **TIKSUV ja KLÕPSATAV HELI** tuleneb kompressori seiskumisest.

Vibratsioonimüra aitavad vähendada alljärgnevad meetmed.

- **Nivelleerimata seade:** reguleerige seadme nivelleerimiseks jalgu.
- **Omavahel kokku puutuvad anumad:** jälgige, et anumad, klaaspurgid ja pudelid ei puutuks üksteisega kokku.
- **Külmkapi läheduses olevad esemed või seadmed:** paigaldage külmkapp mööblist või muudest elektriseadmetest küllaldasele vahekaugusele.

- **Vibreerivad sahtlid, riulid ja säilituskastid:** veenduge, et seadmes kasutatavad tarvikud on nõuetekohaselt paigutatud.

### MÄRKUS

Külmutusagensist tulenevad helid kostavad ka siis, kui kompressor ei tööta; see on normaalne ega viita talitlushäirele. Seadme kostuvad klõpsatused on normaalsed ja tulenevad erinevate materjalide paisumisest.

## UKSE POOLSUSE MUUTMINE (MEHAANILINE)

Seadme uste poolsust saab vastavalt vajadusele uste paremale või vasakule avanemiseks muuta.

### MÄRKUS

- Uste poolsust võib muuta vaid asjaomase kvalifikatsiooniga tehnik.
- Garantii ei kata uste poolsuse muutmist.

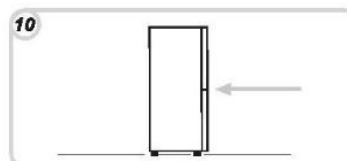
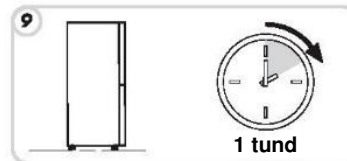
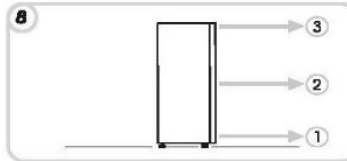
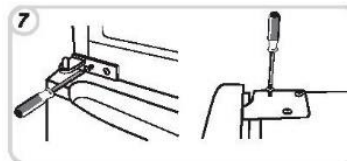
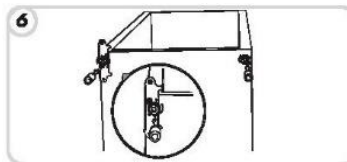
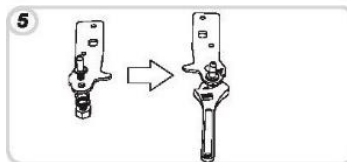
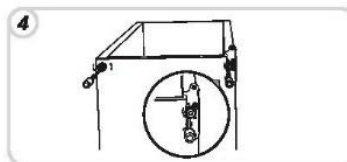
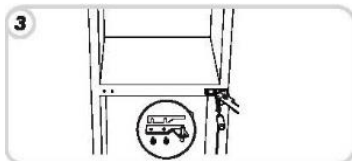
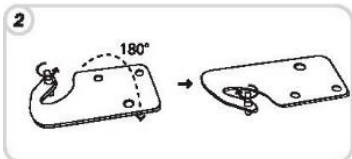
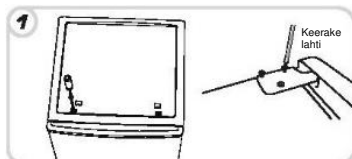

## UKSE POOLSUSE MUUTMINE (ELEKTROONILINE)

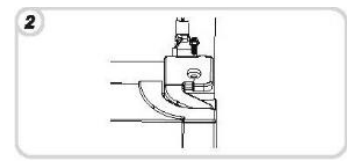
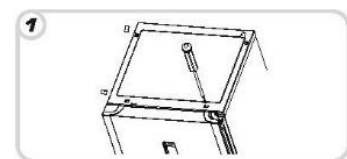

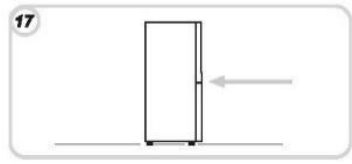
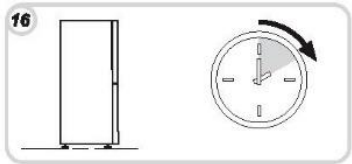
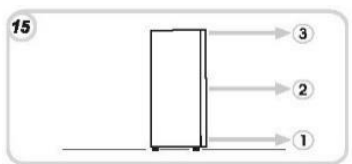
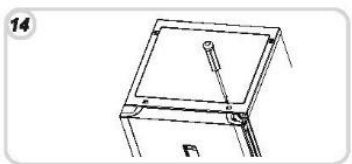
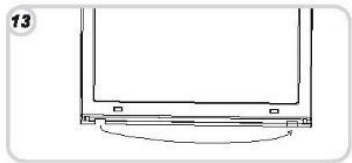
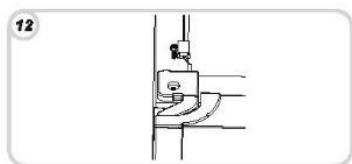
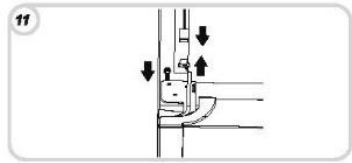
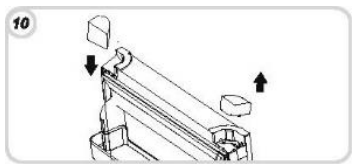
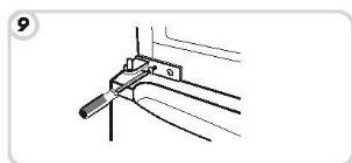
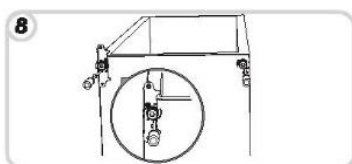
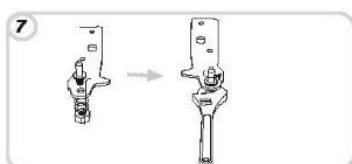
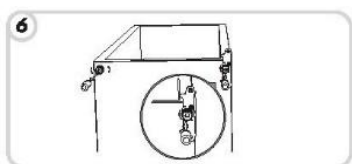
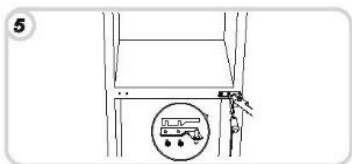
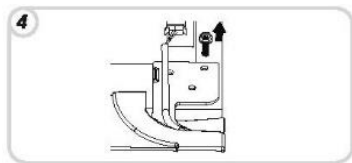
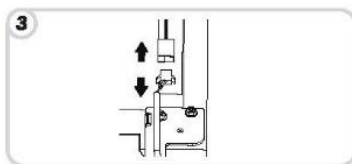

### SEADME PIKAAJALINE MITTEKASUTAMINE

Kui te ei kavatse seadet pikemal ajaperioodil kasutada, järgige alljärgnevat suunisteid.

- 1) Lülitage seade välja (vaadake külmkapi kasutamist puudutavat osa).
- 2) Lahutage pistik või kaitseseadis.
- 3) Puhastage seade.
- 4) Jätke külmkapi uksed lahti.

## VEAOTSING

PROBLEEM	PÕHJUS	KORRIGEERIV MEEDE
<b>Sisemise valgusti lambipirn ei sütti.</b>	<ul style="list-style-type: none"> <li>Lambipirn on läbi põlenud.</li> <li>Külmkapi toitevarustus puudub.</li> <li>Ukselüliti on blokeeritud.</li> </ul>	<ul style="list-style-type: none"> <li>Asendage lambipirn (vaadake valgustit käsitlevat osa).</li> <li>Toitekaabel ei ole nõuetekohaselt ühendatud.</li> <li>Kontrollige, kas seade on välja lülitatud (vaadake temperatuuri reguleerimist käsitlevat osa).</li> <li>Veenduge, et tegemist ei ole voolukatkestusega.</li> <li>Kontrollige, kas ukselüliti on funktsionaalne.</li> </ul>
<b>Külmiku ja sügavkülmiku temperatuur ei ole piisavalt madal.</b>	<ul style="list-style-type: none"> <li>Külmkapi ukсед ei ole suletud.</li> <li>Uksi avatakse liiga sageli.</li> <li>Temperatuur ei ole sobivalt seadistatud.</li> <li>Külmikusse või sügavkülmikusse on pandud liiga palju toiduaineid.</li> <li>Ümbritseva õhu temperatuur on liiga madal.</li> <li>Toitevarustus puudub.</li> <li>Seadme tagakülg on seinale liiga lähedal.</li> </ul>	<ul style="list-style-type: none"> <li>Veenduge, et ukсед on korralikult suletud, ja kontrollige, kas tihendid on hermeetilised.</li> <li>Hoiduge mõnda aega uste tarbetust avamisest.</li> <li>Kontrollige nupu asendit või temperatuuri sätet ja võimalusel seadistage madalam temperatuuri tase (vaadake temperatuuri reguleerimist käsitlevat osa).</li> <li>Oodake, kuni külmiku või sügavkülmiku temperatuur on stabiliseerunud.</li> <li>Kontrollige, kas ümbritseva õhu temperatuur vastab andmesildil osutatule (vaadake paigaldamist käsitlevat osa).</li> <li>Toitekaabel ei ole nõuetekohaselt ühendatud.</li> <li>Kontrollige, kas seade on välja lülitatud (vaadake temperatuuri reguleerimist käsitlevat osa).</li> <li>Veenduge, et tegemist ei ole voolukatkestusega.</li> <li>Nihutage seade seinast veidi kaugemale (vaadake paigaldamist käsitlevat osa).</li> </ul>
<b>Külmkapis olevad toiduained külmuvad.</b>	<ul style="list-style-type: none"> <li>Temperatuur ei ole sobivalt seadistatud.</li> <li>Toiduained on külmkapi tagaseina vastas.</li> <li>Korraga ülemääras koguses värske toidu külmutamine langetab külmkapi temperatuuri.</li> </ul>	<ul style="list-style-type: none"> <li>Kontrollige nupu asendit või temperatuuri sätet ja võimalusel tõstke temperatuuri taset (vaadake temperatuuri reguleerimist käsitlevat osa).</li> <li>Paigutage toiduained külmkapi tagaseina eemale.</li> <li>Ärge ületage külmutamisele kohalduvat maksimaalset toiduainete kogust (vaadake külmutamist käsitlevat osa).</li> </ul>
<b>Külmiku kambri põhi on märg või on seal veepiisad.</b>	<ul style="list-style-type: none"> <li>Tehnoloogiaga NoFrost mudeli korral võib äravoolutoru ummistunud olla.</li> </ul>	<ul style="list-style-type: none"> <li>Puhastage äravoolutoru vatitiku või muu sarnase vahendiga, et vesi saaks kambrit välja voolata.</li> </ul>
<b>Külmkapi tagaseinal on veepiiskasid või vett.</b>	<ul style="list-style-type: none"> <li>See kuulub külmkapi tavapärase talitluse juurde.</li> </ul>	<ul style="list-style-type: none"> <li>Tegemist ei ole talitlushäirega (vaadake sulatamist käsitlevat osa).</li> </ul>
<b>Puu- ja köögiviljasahltis on vett.</b>	<ul style="list-style-type: none"> <li>Õhuringlus ei vasta nõuetele.</li> <li>Sahltisse on pandud niisked köögi- ja puuviljad.</li> </ul>	<ul style="list-style-type: none"> <li>Veenduge, et klaasriiulil ei oleks õhuringlust takistavaid toiduaineid või anumaid.</li> <li>Pakendage puu- ja köögiviljad toidukilesse, säilituskottidesse või sobivatesse anumatesse.</li> </ul>
<b>Külmkapi mootor töötab pidevalt.</b>	<ul style="list-style-type: none"> <li>Külmkapi ukсед ei ole suletud.</li> <li>Uksi avatakse liiga sageli.</li> <li>Ümbritseva õhu temperatuur on väga kõrge.</li> <li>Härmatise kiht on paksem kui 3 mm.</li> </ul>	<ul style="list-style-type: none"> <li>Veenduge, et ukсед on korralikult suletud, ja kontrollige, kas tihendid on hermeetilised.</li> <li>Hoiduge mõnda aega uste tarbetust avamisest.</li> <li>Kontrollige, kas ümbritseva õhu temperatuur vastab andmesildil välja toodud spetsifikatsioonidele (vaadake paigaldamist käsitlevat osa).</li> <li>Keerake termostaadi nupp madalamale sättele või kasutage temperatuuri taseme muutmiseks näidikut.</li> <li>Sulatage külmikut (vaadake sulatamist käsitlevat osa).</li> </ul>
<b>Mõningate väliste osade temperatuur on kõrge.</b>	<ul style="list-style-type: none"> <li>Seadmesse on integreeritud kondensaadi äravoolutoru.</li> </ul>	<ul style="list-style-type: none"> <li>See on normaalne: kõrged temperatuurid aitavad vältida teatavates osades kondensatsiooni teket.</li> </ul>
<b>Külmutatud toiduained sulavad.</b>	<ul style="list-style-type: none"> <li>Ümbritseva õhu temperatuur ei jää seadme kliimaklassile kohalduvasse vahemikku. Kompressor käivitub harva.</li> <li>Sügavkülmiku uks ei ole suletud.</li> </ul>	<ul style="list-style-type: none"> <li>Paigutage seade soojemasse kohta või kütke asjaomast ruumi.</li> <li>Veenduge, et uks on korralikult suletud, ja kontrollige, kas tihend on hermeetiline.</li> </ul>
<b>Seadme välispinnal on kondensaat.</b>	<ul style="list-style-type: none"> <li>Seadme kasutuskeskkond on liiga niiske.</li> </ul>	<ul style="list-style-type: none"> <li>Paigutage seade väiksema niiskustasemega kohta.</li> </ul>

KUI ÜLALTOODUD SUUNISED EI KÕRVALDA PROBLEEMI, VÕTKE ÜHENDUST TEENINDUSKESKUSEGA, ANDKE ÜLEVAADE TEKKINUD TÕRKEST JA JAGAGE ALLJÄRGNEVAID KÜLMIKU KAMBRI SISEKÜLJEL OLEVAL ANDMESILDIL TÄPSUSTATUD ANDMEID.

- Seadme mudel
- Seerianumber

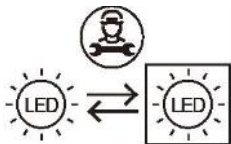

Valgusallikaid (valgusdioode) võib vahetada vaid kvalifitseeritud spetsialist.

Seadme valgusallika energiatõhususe klass on „G“.

#### GARANTII

Minimaalne garantii on: Euroopa Liidu riikides kaks aastat, Türgis kolm aastat, Ühendkuningriigis üks aasta, Venemaal üks aasta, Rootsis kolm aastat, Serbias kaks aastat, Norras viis aastat, Marokos üks aasta, Alžeerias kuus kuud ning Tuneesias ei ole garantii andmine seaduse alusel nõutav.

#### VARUOSADE SAADAVUS

Termostaadid, temperatuuriandurid, trükkplaadid ja valgusallikad on saadaval vähemalt seitse aastat pärast mudeli viimase seadme turustamist.

Ukse käepidemed, uksehinged, alused ja sahtlid on saadaval vähemalt seitse aastat ning uksetihendid vähemalt kümme aastat pärast mudeli viimase seadme turustamist.

Toodet puudutava lisateabe saamiseks avage veebileht <https://eprel.ec.europa.eu/> või skannige toote energiamärgisel olev QR-kood.

Tehnilise toega ühendust võtmiseks avage veebileht <https://corporate.haier-europe.com/en/>. Seejärel valige asjaomane tootemark ja riik. Teid suunatakse konkreetsele veebilehele, kust leiate telefoninumbri ja vormi tehnilise toega ühendust võtmiseks.

SAUGOS INFORMACIJA	224
IRENGIMAS	226
NAUDOJIMAS	227
MAISTO PRODUKTŲ LAIKYMAS	233
ŠALDYMAS	234
ATITIRPINIMAS	235
PRIEŽIŪRA IR VALYMAS	235
ENERGIJOS TAUPYMAS	235
VEIKSMAI ĮRENGINIO TRIUKSMUI ISVENGTI	236
DURELIŲ ATIDARYMO KRYPTIES KEITIMAS	236
PRIETAISO NAUDOJIMO NUTRAUKIMAS	237
TRIKČIŲ ŠALINIMAS	238

Dėkojame, kad įsigijote šį gaminį.

Prieš naudodami šaldytuvą, atidžiai perskaitykite šias naudojimo instrukcijas, kad išnaudotumėte visas prietaiso galimybes.

Saugokite visus dokumentus, jei jų prireiktų ateityje arba kitiems savininkams.

Šis gaminys skirtas naudoti tik butyje arba panašioms reikmėms, pavyzdžiui:

- parduotuvių, biurų darbuotojų ir kitos darbo aplinkos virtuvėse;
- ūkiuose, viešbučių, motelių klientams ir kitoje gyvenamojoje aplinkoje;
- nakvynės su pusryčiais (B&B) paslaugas teikiančiose įstaigose;
- maitinimo ir panašioms ne mažmeninės prekybos paslaugoms.

Šis prietaisas turi būti naudojamas tik maisto produktams laikyti, o naudojimas bet koku kitu tikslu laikomas pavojingu ir gamintojas neatsako už jokiais klaidas.

Taip pat rekomenduojama atkreipti dėmesį į garantijos sąlygas.

## SAUGOS INFORMACIJA

- Prieš atlikdami bet kokius veiksmus, ištraukite maitinimo laidą iš maitinimo lizdo.
  - Šaldytuvo viduje ir galinėje dalyje esančioje šaldymo sistemoje yra šaldalo. Todėl stenkitės nepažeisti vamzdžių.
  - Jei šaldymo sistemoje pastebimas nuotėkis, nelieskite sieninio elektros lizdo ir nenaudokite atviros ugnies.
- Atidarykite langą ir įleiskite oro į patalpą. Tada kreipkitės į techninės priežiūros skyrių ir paprašykite atlikti remontą.
- Nenaudokite peilio ar aštrių daiktų susidariusiam šerkšniui pašalinti. Jais galite pažeisti šaldalo kontūrą, o nutekėjęs skystis gali sukelti gaisrą arba pažeisti akis.
  - Neįrenkite prietaiso drėgnose, dulkėtose vietose arba tokiose vietose, kuriose gausu riebalų, ir saugokite jį nuo tiesioginių saulės spindulių ir vandens.
  - Neįrenkite prietaiso šalia šildytuvų ar degių medžiagų.
  - Nenaudokite ilginamųjų laidų ar adapterių.
  - Smarkiai netraukite ir nesulankstykite maitinimo laido, taip pat nelieskite kištuko drėgnomis rankomis.
  - Nepažeiskite kištuko ir (arba) maitinimo laido; tai gali sukelti elektros smūgį arba gaisrą.
  - Rekomenduojama, kad kištukas būtų švarus, nes dulkės ant kištuko gali tapti gaisro priežastimi.
  - Atitirpinimo procesui pagreitinti nenaudokite mechaninių prietaisų ar kitos įrangos.
  - Atitirpinimo procesui pagreitinti jokių būdu nenaudokite atviros liepsnos ar elektros įrangos, pavyzdžiui, šildytuvų, garų valytuvų, žvakių, aliejinių lempų ir panašių prietaisų.
  - Nenaudokite ir nelaikykite degių purškiklių, pavyzdžiui, purškiamų dažų, šalia šaldytuvo. Tai gali sukelti sprogamą arba gaisrą.
  - Nenaudokite elektros įrenginių šio prietaiso maisto produktų skyriuose, nebent jie atitinka gamintojo rekomendaciją.
  - Į prietaisą nedėkite ir jame nelaikykite degių ir labai lakių medžiagų, tokių kaip eteris, benzinas, suskystintos naftos dujos, propano dujos, aerosoliniai purškikliai, klizai, grynas alkoholis ir kt. Šios medžiagos gali sukelti sprogamą.
  - Šaldytuve nelaikykite vaistų ar tyrimams skirtų medžiagų. Medžiagų, kurių laikymo temperatūrą reikia tiksliai kontroliuoti, kokybė gali pablogėti arba įvykti nekontroliuojama, pavojinga reakcija.

- Ventilacijos angos, esančios prietaiso korpuse arba įmontuotoje konstrukcijoje, turi likti neuždengtos.
- Ant prietaiso viršaus nedėkite daiktų ir (arba) indų su vandeniu.
- Neremontuokite šaldytuvo patys. Visas intervencijas turi atlikti tik kvalifikuotas personalas.

Šį prietaisą gali naudoti vaikai nuo 8 metų ir asmenys, kurių fiziniai, jutiminiai ar protiniai gebėjimai yra riboti arba kurie neturi patirties ir žinių, jei jie prižiūrimi arba jiems duoti nurodymai, kaip saugiai naudoti prietaisą, ir jie supranta su tuo susijusius pavojus.

Vaikams draudžiama žaisti su prietaisu. Vaikai be priežiūros negali valyti ir tvarkyti šio prietaiso.

Pasukę rankenėlę iki galo prieš laikrodžio rodyklę, išgirsite spragtelėjimą, kuris reiškia, kad gaminys išjungtas.

Sumontavus prietaisą, elektros laidas ir srovės lizdas turi būti lengvai pasiekiami.

Lizdas turi būti suderinamas su prietaiso kištuku. Jei ne, paprašykite, kad įgaliojasis specialistas pakeistų kištuką; nenaudokite ilgintuvų ir (arba) lizdų du keliomis jungtimis.

Nelieskite vidinių dalių arba užšaldytų maisto produktų drėgnomis ar šlapiomis rankomis, nes galite nušalti.

Atitirpinimo procesui pagreitininti jokia būdu nenaudokite atviros liepsnos ar elektros įrangos, pavyzdžiui, šildytuvų, garinių valytuvų, žvakių, aliejinių lempų ir panašių prietaisų.

Nenaudokite peilio ar aštrių daiktų susidariusiam šerkšniui ar ledui pašalinti. Jie gali pažeisti šaldalo grandinę, kurios nuotėkis gali sukelti gaisrą arba pažeisti akis.

Šiame prietaise įrengtas UV spindulių sklaidimo įrenginys. Nežiūrėkite tiesiai į šviesos šaltinį.

Laisvai pastatomam prietaisui: šis šaldytuvas nėra pritaikytas įmontuoti.

#### Senų prietaisų utilizavimas



Šis prietaisas paženklintas pagal Europos direktyvą 2012/19/ES dėl elektros ir elektroninės įrangos atliekų (EEJA).

EEJ atliekas sudaro taršios medžiagos (kurios gali būti žalingos aplinkai) ir pagrindinės sudedamosios dalys (kurias galima naudoti pakartotinai). EEJA svarbu tinkamai tvarkyti, pašalinant ir tinkamai utilizuojant visus teršalus, o visas medžiagas vėl naudojant ir perdirbant.

Žmonių vaidmuo labai svarbus užtikrinant, kad elektros ir elektroninės įrangos atliekos netaptų aplinkosaugos problema. Būtina laikytis kelių pagrindinių taisyklių:

- EEJA negalima neišmesti su buitinėmis atliekomis;
- EEJA reikia perduoti atitinkamiems savivaldybės arba registruotų įmonių tvarkomiems surinkimo punkтам. Daugelyje šalių didelės EEJA atliekos gali būti paaimamos iš namų.

Daugelyje šalių perkant naują prietaisą senąjį galima gražinti pardavėjui, kuris turi nemokamai priimti tiek lygiavertės rūšies ir tų pačių funkcijų įrenginių, kiek yra perkama.

## Atitiktis

Prietaisą paženklindami šiuo ženklu  patvirtiname, kad jis atitinka visus Europos saugos, sveikatos ir aplinkosaugos reikalavimus, kurie šiam gaminiui taikomi pagal galiojančius teisės aktus.

## ĮRENGIMAS

### ĮSPĖJIMAI

- Neįrenkite prietaiso drėgnoje ar šlapioje vietoje, nes tai gali pakenkti izoliacijai ir sukelti nuotėkį. Be to, prietaiso išorėje gali kauptis kondensatas.
  - Nestatykite prietaiso lauke, šalia karščio šaltinių arba ten, kur prietaisą veiktų tiesioginiai saulės spinduliai. Įrenkite prietaisą tokioje vietoje, kurioje aplinkos temperatūra atitiks prietaiso techninių duomenų lentelėje nurodytą klimato klasę.
    - Išplėstinė vidutinių platumų (SN): šis prietaisas skirtas naudoti aplinkos temperatūroje nuo 10 iki 32 °C.
    - Vidutinių platumų (N): šis prietaisas skirtas naudoti aplinkos temperatūroje nuo 16 iki 32 °C.
    - Subtropinė (ST): šis prietaisas skirtas naudoti aplinkos temperatūroje nuo 16 iki 38 °C.
    - Tropinė (T): šis prietaisas skirtas naudoti aplinkos temperatūroje nuo 16 iki 43 °C.
  - Nedėkite indų su skysčiais ant prietaiso viršaus.
  - Prieš pradėdami naudoti prietaisą, palaukite bent 3 valandas po jo galutinio pastatymo.
- Įsitikinkite, kad aplink šaldytuvą yra pakankamai erdvės ventilacijai užtikrinti. Paveikslėlyje (1 pav.) vaizduojama, kiek mažiausiai vietos reikia šaldytuvui įrengti. Palikus didesnę atstumą nuo sienos, sunaudojama mažiau elektros energijos. Jei šaldytuvą pastatysite mažesnėje erdvėje nei nurodyta toliau pateiktame paveikslėlyje (1 pav.), šaldytuvą gali netinkamai veikti, skleisti triukšmą ir gesti.

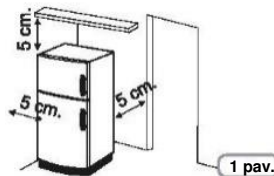

2 Jei yra, sumontuokite sienos tarpiklį centrinėje padėtyje prietaiso galinėje dalyje. (2 pav.)

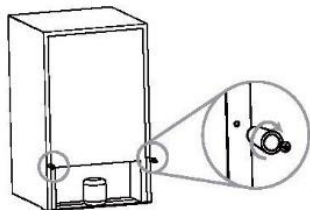

2 pav.

3 Sureguliuokite kojeles, kad prietaisas būtų stabilus ir nevibruotų bei neskleistų triukšmo (3 pav.). Jei priekinė dalis yra aukščiau nei galinė, durelės užsidaro lengviau.

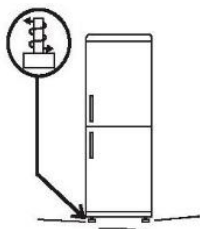

3 pav.

#### PASTABA.

Jei šaldytuvas yra nerūdijančio plieno ar kitos specialios apdailos, jis gali būti padengtas nuplėšiamą plėvele, kuri apsaugo paviršių. Nenaudokite aštrių daiktų šiai apsauginei plėvelei nuimti, nes galite pažeisti paviršių.

#### Elektros jungtis

Po transportavimo pastatykite prietaisą vertikaloje padėtyje ir, prieš prijungdami jį prie elektros sistemos, palaukite bent 2–3 valandas. Prieš įkišdami kištuką į elektros lizdą, įsitikinkite, kad:

- lizdas yra įžemintas ir atitinka teisės aktų reikalavimus;
- lizdas gali atlaikyti didžiausią prietaiso apkrovą, nurodytą šaldytuvo techninių duomenų lentelėje;
- maitinimo įtampa neviršija šaldytuvo techninių duomenų lentelėje nurodytos vertės;
- Laido negalima sulenkti ar suspausti.
- Laidą turi reguliariai tikrinti ir keisti tik įgaliotieji technikai.
- Gamintojas neprisiima jokios atsakomybės, jei nesilaikoma šių saugos priemonių.

#### Elektros jungtis (taikoma tik JK)

Prijunkite prietaisą prie maitinimo lizdo. Jei mūsų pateiktas kištukas netinka:

#### ■ NUPJAUKITE JĮ IR SUNAIKINKITE!

Jo negalima naudoti kitiems prietaisams, o prijungti atvirus laidus yra pavojinga.

■ Įtaisykite tinkamą kištuką, kaip nurodyta toliau:

Prijunkite prie kištuko gnybto	
Žalias ir geltonas laidas	Pažymėta raide E arba įžeminimo simboliu arba žalia spalva, arba žalia ir geltona spalva.
Mėlynas laidas	Pažymėta raide N arba juoda spalva.
Rudas laidas	Pažymėta raide L arba raudona spalva.

#### Prietaiso paleidimas

Išimkite visas prietaiso viduje esančias pakavimo medžiagas ir nuplaukite prietaisą vandens su soda tirpalu arba neutraliu muilu.

Baigę įrengti palaukite 2–3 valandas, kad šaldytuve / šaldiklyje nusistovėtų normali darbinė temperatūra, ir tik tada sudėkite į jį šviežius ar šaldytus maisto produktus.

Jei maitinimo laidas atsijungia, prieš vėl paleisdami šaldytuvą /šaldiklį palaukite bent penkias minutes. Dabar prietaisas yra paruoštas naudoti.

### NAUDOJIMAS

#### Įjungimas / išjungimas

(Su vidine sukamąja rankenėle)

• Prietaiso valdymui skirtas termostato įrenginys yra šaldytuvo skyriaus viduje (4 pav.).

Pasukite termostato rankenėlę už „0“ padėties. Atidarius šaldytuvo dureles įsijungia lemputė. Pasukus rankenėlę į „0“, gaminy visiškai išjungiamas.

Pasukus rankenėlę į „0“, gaminy visiškai išjungiamas

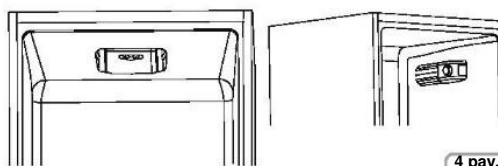

4 pav.

#### Temperatūros reguliavimas (ekrano nėra)

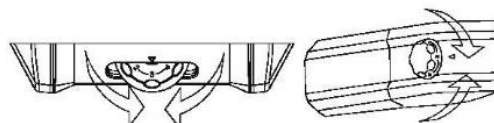

5 pav.

• Abiejų skyrių temperatūra reguliuojama pasukant termostato rankenėlę (5 pav.).

Pasirinkite norimą padėtį:

- Norėdami nustatyti žemesnę temperatūrą šaldytuve ir šaldiklyje, pasukite rankenėlę į padėtį MAX \*\*\*.
- Norėdami nustatyti aukštesnę temperatūrą šaldytuve ir šaldiklyje, pasukite rankenėlę 0 kryptimi.

#### Šaldytuvo skyriaus ventiliatorius

(jei yra)

Ventiliatoriaus pradinis nustatymas yra „OFF“ (išjungta).

Norėdami įjungti, paspauskite jungiklį (6 pav.)

Siekiant optimizuoti energijos sąnaudas, ventiliatorių rekomenduojama įjungti tik tada, kai aplinkos oro temperatūra viršija 28/30 °C.

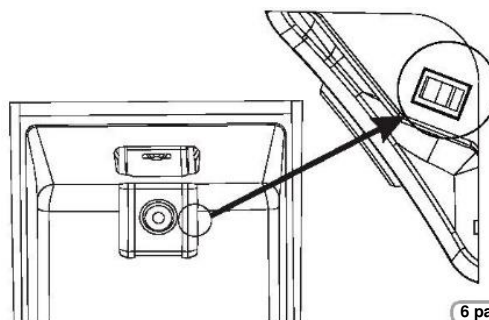

6 pav.

## Šviesos diodų UVA lemputės (jei yra)

Šviesos diodų UVA lemputės aktyvina titano filtrą ir sukelia «fotokalizės» reakciją, kuri sunaikina šaldytuvo ore tyrančias bakterijas. Ši reakcija veikia, kai šaldytuvo durelės uždarytos, kad išgrynintas oras neišsisklaidytų. Gaminiuose su ventiliatoriumi (statiniuose ir bešerkšniuose „Frost Free“) jis integruotas į „Sky“ ventiliatorių ir veikia kiekvieną kartą, kai veikia kompresorius. Gaminiuose „Total No Frost“ jis integruotas į „Sky“ dėžutę ir veikia kiekvieną kartą, kai veikia kompresorius. Filtras yra nuolatinis, todėl jo keisti nereikia. Atliekant energijos sąnaudų bandymą antibakterinė sistema turi būti išjungta.

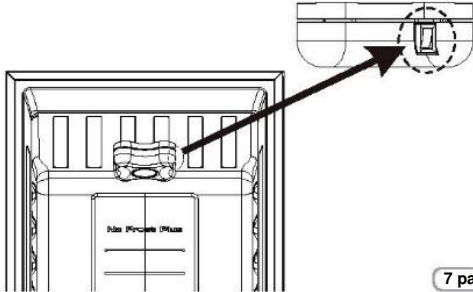

7 pav.

## Ijungimas / išjungimas (Su vidine naudotojo sąsaja ir NFC)

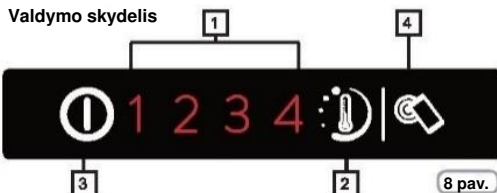

8 pav.

1. Temperatūros indikatorius šviesos diodas
2. Temperatūros valdymas
3. Ijungimo / išjungimo mygtukas
4. Mygtukas „Smart Touch“

### Prietaiso įjungimas

Ijunkite prietaisą į elektros tinklą ir, jei visi temperatūros indikatorių šviesos diodai yra išjungti, 1 sekundę paspauskite įjungimo / išjungimo mygtuką (3). Atleidus įjungimo / išjungimo mygtuką (3), užsidegs temperatūros lemputė ir pasigirs garsinis signalas.

### Prietaiso išjungimas

Paspauskite įjungimo / išjungimo mygtuką (3) 1 sekundę, o kai atleisite, temperatūros lemputė užges ir prietaisas supypsės. Kai maitinimas vėl įjungiamas po elektros energijos tiekimo trikties, prietaisas veiks pagal paskutinius išsaugotus nustatymus.

## Temperatūros nustatymas

Spauskite temperatūros nustatymo mygtuką, kol nustatysite norimą lygį – 1 lygis yra šilčiausias, o 4 lygis – šalčiausias. Įprastomis naudojimo sąlygomis rekomenduojame pasirinkti vidutinį nustatymą (2 lygis).

Ijungimo / išjungimo mygtukas 1 2 3 4  
Paspauskite mygtuką (2) ir palaikykite trumpiau nei 2 sekundes, kad pakeistumėte temperatūros lygį.

Ijungimo / išjungimo mygtukas 1 2 3 4

### Išplėstinių nustatymų meniu:

Šiame meniu galite nustatyti vidutinį lygį.

Ijungimo / išjungimo mygtukas 1 2 3 4  
Paspauskite mygtuką (2) ir palaikykite ilgiau nei 2 sekundes. Kai jį atleisite, mirksės 2 šviesos diodas.

Ijungimo / išjungimo mygtukas 1 2 3 4  
Kitą kartą paspaudus mygtuką (2) ir palaikius trumpiau nei 2 sekundes, bus nustatytas vidutinis lygis. Šis veiksmas vykdomas ciklu kiekvieną kartą paspaudus mygtuką.

Ijungimo / išjungimo mygtukas 1 2 3 4

Ijungimo / išjungimo mygtukas 1 2 3 4

Jei nepaspausite mygtuko (2) ilgiau nei 5 sekundes, nustatymai bus išsaugoti.

Išplėstiniuose nustatymuose temperatūros lygiai nustatomi nuo šilčiausio iki šalčiausio, pvz., 2/2.1/2.3/2.4, o tai reiškia, kad kiekvienas pagrindinis lygis turi 4 papildomus lygius.

### Atidarytų durelių signalas

Jei durelės paliekamos atidarytos ilgiau nei 90 sekundžių, pasigirsta signalas. Norėdami jį išjungti, tiesiog uždarykite dureles arba paspauskite mygtuką 2.

## MYGTUKAS „SMART TOUCH“

Šiame prietaise įrengta „Smart Touch“ technologija, suteikianti galimybę per programėlę sąveikauti su išmaniaisiais telefonais, kuriuose įdiegta „Android“ operacinė sistema ir artimojo lauko komunikacijos funkcija NFC (angl. „Near Field Communication“).

- Atsisiųškite programėlę „Candy simply-Fi“ į savo išmanųjį telefoną.

Programėlę „Candy simply-Fi“ galima naudoti ir „Android“, ir „iOS“ įrenginiuose, ir planšetiniuose kompiuteriuose, ir išmaniuosiuose telefonuose. Tačiau sąveikauti su įrenginiu ir naudotis „Smart Touch“ teikiamomis galimybėmis galima tik naudojant „Android“ išmaniuosius telefonus su NFC technologija pagal šią funkcijų schemą:

„Android“ išmanusis telefonas su NFC technologija	Sąveika su įrenginiu + turinys
„Android“ išmanusis telefonas be NFC technologijos	Tik turinys
„Android“ planšetinis kompiuteris	Tik turinys
„Apple iPhone“ išmanusis telefonas	Tik turinys
„Apple iPad“ planšetinis kompiuteris	Tik turinys

## FUNKCIJOS

Pagrindinės funkcijos, kuriomis galima naudotis naudojant programėlę, yra šios:

- **Tikslaus temperatūros lygio nustatymas** – galima nustatyti temperatūros lygį tarpinėmis padalomis (0,5; 1; 1,5; 2; 2,5; 3; 3,5; 4; 4,5).
- Išmanioji intensyviojo šaldymo funkcija „**Smart Boost**“ – galima nustatyti papildomą intensyvumą greitam šaldytuvo ir šaldiklio atvėsinimui.
- Ekonominis režimas „**Eco Mode**“ – visame šaldytuve automatiškai nustatomas 2 lygis (+5°, -18°).
- **Statistikos funkcija „My Statistics“** – vėsinimo statistika ir patarimai, kaip efektyviau naudoti įrenginį.
- Išmanioji priežiūros funkcija „**Smart Care**“ – tiesioginė nuoroda į naudotojo vadovą ir pagalbą internetu.

Gaukite visą išsamią informaciją apie mygtuko „Smart Touch“ funkcijas, naršydami programėlę demonstraciniu režimu, arba apsilankykite svetainėje adresu [www.candysmarttouch.com](http://www.candysmarttouch.com).

#### KAIP NAUDOTI MYGTUKĄ „SMART TOUCH“

##### PIRMAJĮ KARTĄ – įrenginio registracija

- Atidarykite „Android“ išmaniojo telefono meniu „Nustatymai“ ir aktyvinkite NFC funkciją meniu „Belaidis ryšys ir tinklai“.

Priklausomai nuo išmaniojo telefono modelio ir „Android OS“ versijos, NFC aktyvinimo procesas gali skirtis. Daugiau informacijos pateikta išmaniojo telefono vadove.

- Ijunkite mygtuką „Smart Touch“ naudotojo sąsajoje paspausdami jį 2 sekundes, kad aktyvintumėte „Sky Led“ NFC anteną. Įsijungia etiketė „Smart Touch“.



- Atidarykite programėlę, sukurkite naudotojo profilį ir užregistruokite prietaisą vadovaudamiesi telefono ekrane arba prie prietaiso pridėtam trumpajame vadove pateiktomis instrukcijomis.

Daugiau informacijos, DUK ir vaizdo įrašas, padėsiantys užregistruoti įrenginį, pateikti svetainėje adresu:

##### KITĄ KARTĄ – reguliarius naudojimas

- Kiekvieną kartą norint valdyti įrenginį per programėlę, pirmiausia reikia įjungti „Smart Touch“ režimą paspausdžiant mygtuką „Smart Touch“.
- Įsitinkite, kad atrakinote telefoną (iš budėjimo režimo) ir įjungėte NFC funkciją; tada atlikite anksčiau minėtus veiksmus.
- Jei norite aktyvinti funkciją (pvz., „Smart Boost“ ciklą), pasirinkite ją programėlėje.
- Vykdykite telefono ekrane pateiktus nurodymus, LAIKYDAMI JŲ ANT „Smart Touch“ logotipo „Sky Led“ ekrane, kai to reikalauja programėlė.

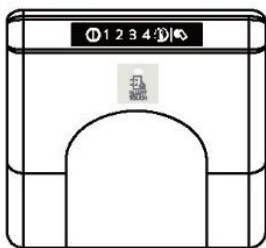

##### PASTABOS.

Padėkite išmanųjį telefoną taip, kad jo nugarėlėje esanti NFC antena sutaptų su „Smart Touch“ logotipu ant prietaiso (kaip pavaizduota toliau).

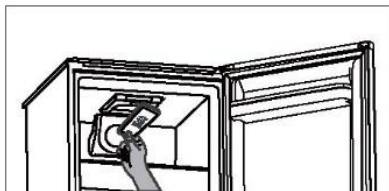

Jei nežinote NFC antenos padėties, šiek tiek pajudinkite išmanųjį telefoną sukamaisiais judesiais virš „Smart Touch“ logotipo, kol programėlė patvirtins ryšį. Kad duomenų perdavimas būtų sėkmingas, ŠIAS KELIAS PROCEDŪROS SEKUNDĖS IŠMANŲJĮ TELEFONĄ BŪTINA LAIKYTI ANT PRIETAISŲ SKYDELIO; prietaiso ekrane pasirodys pranešimas apie teisingą operacijos rezultatą ir bus pranešta, kada išmanųjį telefoną galima atitraukti.

Stori dėklai arba metaliniai lipdukai ant išmaniojo telefono gali turėti įtakos duomenų perdavimui tarp įrenginio ir telefono arba trukdyti juos perduoti. Jei reikia, nuimkite juos.

Pakeitus kai kuriuos išmaniojo telefono komponentus (pvz., galinį dangtelį, bateriją ir kt.) neoriginaliais, gali sutrikti NFC antenos veikimas ir dėl to nebus galimybės visapusiškai naudotis programėle.

Įrenginį valdyti ir kontroliuoti per programėlę galima tik iš arti, todėl nėra galimybės atlikti nuotolinių operacijų (pvz., iš kitos patalpos, lauke).

#### Įjungimas / išjungimas

(Su vidine naudotojo sąsaja šaldytuvui ir rankenėle šaldikliui)

##### Naudotojo sąsaja

##### 1. Nustatymų skydelis:

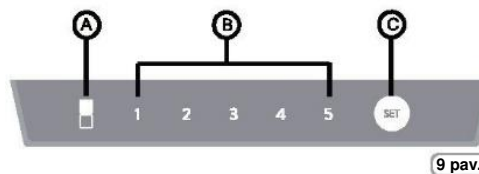

9 pav.

Šioje versijoje nėra jokių sąsajos nustatymų prietaisui įjungti arba išjungti. Vienintelis būdas įjungti / išjungti prietaisą yra įkišti / ištraukti kištuką.

##### 2. MYGTUKO C NUSTATYMAS

Paspauskite šį mygtuką, norėdami nustatyti šaldytuvo veikimo temperatūrą ir pasirinkti intensyvųjį režimą.

##### 3. EKRANO VEIKIMAS

A) Intensyvaus šaldymo funkcija „Super Freezing“: šviečiantys šviesos diodai reiškia, kad pradedamas intensyvus šaldymas. Jei jie nešviečia, reiškia, kad intensyvus šaldymas išjungtas.  
B) Šaldytuvo skyriaus temperatūros nustatymas. Skaičius, po kuriuo šviečia šviesos diodas, yra temperatūros nustatymas.

##### 4. VEIKIMO SĄLYGOS

Įjungus maitinimą, visos skydelio šviesos diodų lemputės užsidega 1 sekundę ir prietaisas veikia tais pačiais nustatymais (režimu ir temperatūra), kurie buvo nustatyti paskutinį kartą. Įjungus pirmą kartą, įrenginys veikia numatytoju nustatymu.

##### 5. Intensyvus šaldymas „Super Freezing“

1) Įjunkite intensyvaus šaldymo režimą „Super Freezing“. Intensyvaus šaldymo režimą „Super Freezing“ galite naudoti, kai norite užšaldyti maisto produktus per trumpą laiką. Intensyvaus šaldymo režimą „Super Freezing“ galima įjungti nuspausdus mygtuką C ilgiau nei 3 sekundes. Įsijungs šviesos diodas kairėje pusėje.

2) Išjunkite intensyvaus šaldymo režimą „Super Freezing“. Išjungti intensyvaus šaldymo režimą „Super Freezing“ galite atlikdami toliau nurodytus veiksmus:

- nuspausdus mygtuką C ilgiau nei 3 sekundes, kad pasirinktumėte kitą nustatymą.

- Intensyvaus šaldymo režimo „Super Freezing“ veikimo laikas yra daugiau nei 50 valandų. Norėdami, kad prietaisas šaldytų visu pajėgumu, įjunkite intensyvaus šaldymo funkciją „Super Freezing“ 24 valandas prieš sudėdami šviežius maisto produktus.

3) Išjungus intensyvaus šaldymo režimą „Super Freezing“, prietaisas veiks tais pačiais nustatymais, kaip ir prieš įjungiant intensyvaus šaldymo režimą „Super Freezing“. Išsijungs šviesos diodas kairėje pusėje.

4) Veikiant intensyvaus šaldymo režimui „Super Freezing“, negalėsite pakeisti šaldytuvo skyriaus temperatūros paspausdami mygtuką C. Bandant tai padaryti, kairioji šviesos diodo lemputė mirksės 3 sekundes – tai priminimas apie netinkamą veiksmą.

#### 6. Šaldytuvo skyriaus temperatūros nustatymas

Veikiant intensyvaus šaldymo režimui, kelis kartus spausdžiant mygtuką C temperatūra keičiama ciklu „2 °C, 3 °C, 4 °C, 6 °C, 8 °C“. Paspaudus vieną kartą, temperatūra pakeičiama vieną kartą; skaičius, po kurio šviečia šviesos diodas, yra temperatūros nustatymas.

#### Naudingi patarimai:

norėdami nustatyti šaldytuvo temperatūrą, vadovaukitės toliau pateikta lentele.

Aplinkos temperatūra	Rekomenduojama temperatūra
Vasarą (> 32 °C)	4 °C, 6 °C, 8 °C
Įprastai	4 °C
Žiemą (< 13 °C)	2 °C, 3 °C, 4 °C

#### 7. Atminties funkcija prietaisui išsijungus

Nustatymai, kuriais prietaisas veikė prieš išsijungiant, bus įsiminti, o atkūrus elektros energijos tiekimą prietaisas automatiškai veiks įsimintais nustatymais.

#### 8. Apsauginė delso funkcija

Prietaisas turi funkciją, kuri atideda kompresoriaus paleidimą ir taip apsaugo kompresorių. Kompresorių sustabdžius, nuo šio sustabdymo iki kito kompresoriaus paleidimo turi praeiti ne mažiau kaip 5 minutės.

#### 9. Trikčių šalinimo patarimai

1. Jei šaldytuvo skyriaus temperatūros jutiklis sugedęs, nepertraukiamai mirksės skaičiumi 2 pažymėta šviesos diodo lemputė.
2. Sugedus atitirpinimo jutikliui, nepertraukiamai mirksės skaičiumi 3 pažymėta šviesos diodo lemputė.
3. Sugedus aplinkos temperatūros jutikliui, nepertraukiamai mirksės skaičiumi 4 pažymėta lemputė.
4. Jei sutrikęs ryšys tarp naudotojo sąsajos ir pagrindinės plokštės, nepertraukiamai mirksės visos ekrano lemputės.

#### 10. Šaldiklio skyriaus temperatūros valdymas

##### 1) Šaldiklio temperatūros nustatymo rankenėlė:

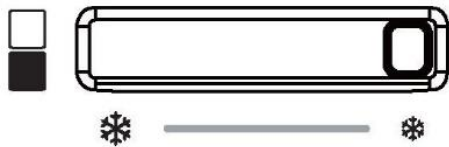

10 pav.

##### 2) Šaldiklio temperatūros nustatymas

Šaldiklio temperatūrą galima reguliuoti pastumiant rankenėlę, kad pasikeistų oro paskirstymas tarp šaldiklio ir šaldytuvo.

##### 3) Šaldiklio temperatūros reguliavimas

- a) Šaldiklio skyriaus temperatūrą galima reguliuoti rankenėle. Temperatūra palaipsniui didinama rankenėlę pastumiant iš kairės į dešinę.
- b) Pastūmus rankenėlę į kairę, oro srautas iš šaldiklio į šaldytuvą maksimaliai sumažėja; nukrenta šaldiklio temperatūra. Šį režimą rekomenduojama naudoti tik tada, kai šaldiklis yra tuščias arba maisto produktai yra retai laikomi šaldiklio skyriuje.

- c) Pastūmus rankenėlę į kairę, oro srautas iš šaldiklio į šaldytuvą maksimaliai sumažėja; nukrenta šaldiklio temperatūra. Rekomenduojame šį režimą naudoti tik tada, kai šaldiklio skyriuje laikoma daug maisto produktų. Režimo trukmė neviršija 8 valandų.
- d) Patariame naudotojui įprastomis sąlygomis temperatūros rankenėlę nustatyti per vidurį, tačiau naudotojas taip pat gali reguliuoti temperatūros intervalą pagal maisto produktų laikymo situaciją.

### Įjungimas / išjungimas

(Su skaitmenine išorine naudotojo sąsaja)

GAMINIO BUDĖJIMO REŽIMAS: Norėdami išjungti gaminį „TOTAL NO FROST“, pasirinkite šaldiklio funkciją mygtuku „MODE“ ir rodyklėmis 7–8, kol bus rodomas simbolis „“. Visuose kituose gaminiuose pasirinkite šaldytuvo funkciją mygtuku „MODE“ ir rodyklėmis 7–8, kol bus rodomas simbolis „“.

#### PASTABA.

Gaminys lieka įjungtas, kol ištraukiamas maitinimo laidas.

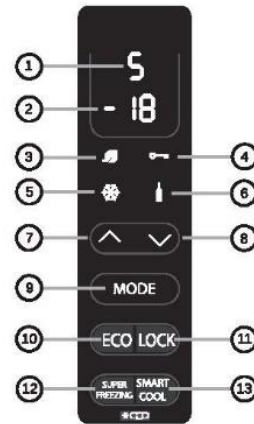

11 pav.

## Temperatūros reguliavimas

Iš anksto nustatytos šios vertės: šaldytuvui +5 (intervalas +1 +7), šaldikliui -18 (intervalas -16 +-22).  
Jei prietaisas išjungiamas arba nenaudojamas ilgesnį laiką, iš naujo įjungus jis veikia anksčiau nustatyta temperatūra.

### • REŽIMŲ FUNKCIJA „MODE“ <sup>9</sup>

Paspaudus mygtuką „Mode“, galima reguliuoti šaldytuvo ir šaldiklio temperatūrą.

#### Šaldytuvus

Vieną kartą paspaudus mygtuką „Mode“, galima reguliuoti šaldytuvo temperatūrą. Pageidaujama padėtį galima nustatyti rodyklėmis 7, 8.

1 padėtis – šalčiausias nustatymas, 7 padėtis – mažiausiai šaltas nustatymas.

Jei prietaisas yra „Total No Frost“ tipo, po rodmens 1 bus rodoma H (Holiday).

#### Šaldiklis

Paspaudus mygtuką „Mode“ 2 kartus, galima reguliuoti pageidaujama šaldiklio temperatūrą: mažiau šalta -18, šalčiau -22. Pasirinkite pageidaujama rodmenį ir palaukite 3 sekundes, kol bus nustatyta temperatūra.

Visų gaminių, išskyrus „Total No Frost“, temperatūra šaldytuve ir šaldiklyje nustatoma tuo pačiu metu; jei šaldytuvo temperatūrą padidinsite / sumažinsite 2 ar daugiau laipsnių, šaldiklio temperatūra automatiškai padidės / sumažės ta pačia verte. Jei temperatūra pakeičiama mažiau nei 2 laipsniais, automatinis temperatūros reguliavimas nevyks.

### • EKONOMINĖ FUNKCIJA „ECO“ <sup>10</sup> / <sup>3</sup>

Įjungus šią funkciją, prietaisas optimizuoja energijos sąnaudų efektyvumą, automatiškai nustatydama idealią temperatūrą maisto produktams laikyti ir sunaudojant mažiausiai energijos.

Norėdami išjungti ekonominę funkciją „Eco“, dar kartą paspauskite mygtuką.

### • UŽRAKTO FUNKCIJA „LOCK“ <sup>11</sup> / <sup>4</sup>

Paspaudus užrakto mygtuką „Lock“, aktyvinamas mygtukų užraktas (bet kuri kita komanda bus ignoruojama). Norėdami išjungti, dar kartą paspauskite užrakto mygtuką „Lock“.

### • INTENSYVAUS ŠALDYMO FUNKCIJA „SUPER

#### FREEZING“ <sup>12</sup> / <sup>5</sup>

Norint užšaldyti didelį kiekį maisto produktų, rekomenduojama įjungti intensyvaus šaldymo funkciją „Super Freezing“. Norėdami aktyvinti funkciją, paspauskite mygtuką „Super Freezing“. Ši funkcija bus aktyvinta 26–34 valandoms (priklausomai nuo modelio). Funkcija išsijungia automatiškai arba dar kartą paspaudus mygtuką „Super Freezing“.

### • IŠMANIOJI VĖSINIMO / GĖRIMŲ ŠALDYMO FUNKCIJA „SMART COOL“ <sup>13</sup> / <sup>6</sup>

Norėdami greitai atšaldyti gėrimus, įdėkite butelį į šaldiklio skyrių ir įjunkite funkciją paspausdami išmaniosios vėsinimo / gėrimų šaldymo funkcijos smart cool mygtuką.

Prasideda 30 minučių atgalinis skaičiavimas, kuriam praėjus 15“ garsinis signalas nurodo, kad butelis yra idealiai atvėsintas. Funkciją galima išjungti dar kartą paspaudus mygtuką.

### • ATOSTOGŲ FUNKCIJA „HOLIDAY“ (tik „TOTAL NO FROST“ GAMINIUOSE)

Jei prietaiso nenaudojate ilgą laiką, galima naudoti atostogų funkciją „Holiday“.

Naudodami šią funkciją galite išjungti šaldytuvo skyrių, tačiau šaldiklio skyrius lieka įjungtas. Prieš naudodami šią funkciją būtina išimkite maisto produktus iš šaldytuvo skyriaus. Norėdami įjungti, naudokite šaldytuvo funkciją „Mode“. Norėdami išjungti, iš naujo nustatykite šaldytuvo temperatūrą.

### • ŠALDYTUVO DURELIŲ SIGNALAS

Jei durelės paliekamos atidarytos ilgiau nei minutę, prietaisas skleidžia garsinį signalą. Norėdami jį nutildyti, paspauskite mygtuką „MODE“.

## Įjungimas / išjungimas

(Su skaitmenine išorine naudotojo sąsaja ir „Wi-Fi“)

GAMINIO BUDĖJIMO REŽIMAS: Norėdami išjungti gaminius „TOTAL NO FROST“, pasirinkite šaldiklio funkciją mygtuku „MODE“ ir rodyklėmis 7–8, kol bus rodomas simbolis „-“. Visuose kituose gaminiuose pasirinkite šaldytuvo funkciją mygtuku „MODE“ ir rodyklėmis 7–8, kol bus rodomas simbolis „-“.

### PASTABA.

Gaminys lieka įjungtas, kol ištraukiamas maitinimo laidas.

**Naudojant „WI-FI“:** siekiant išvengti atsitiktinių įjungimų, nuotoliniu būdu per programėlę negalima nustatyti budėjimo režimo, nes dėl to gali sugesti maistas. Tačiau šią funkciją galite išjungti per programėlę (paspaudę pažadinimo mygtuką „Wake-Up“), kad šaldytuve per 24 valandas vėl būtų nustatyta ekonominio režimo „ECO“ temperatūra ir prietaisas būtų paruoštas jūsų sugrįžimui namo.

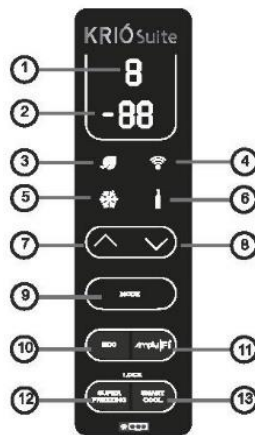

12 pav.

## Temperatūros reguliavimas

Iš anksto nustatytos šios vertės: šaldytuvui +5 (intervalas +1 +7), šaldikliui -18 (intervalas -16 +-22).

Jei prietaisas išjungiamas arba nenaudojamas ilgesnį laiką, iš naujo įjungus jis veikia anksčiau nustatyta temperatūra.

### • REŽIMŲ FUNKCIJA „MODE“ <sup>9</sup>

Paspaudus mygtuką „Mode“, galima reguliuoti šaldytuvo ir šaldiklio temperatūrą.

#### Šaldytuvus

Vieną kartą paspaudus mygtuką „Mode“, galima reguliuoti šaldytuvo temperatūrą. Pageidaujama padėtį galima nustatyti rodyklėmis 7, 8.

1 padėtis – šalčiausias nustatymas, 7 padėtis – mažiausiai šaltas nustatymas.

Jei prietaisas yra „Total No Frost“ tipo, po rodmens 1 bus rodoma H (Holiday).

#### Šaldiklis

Paspaudus mygtuką „Mode“ 2 kartus, galima reguliuoti pageidaujama šaldiklio temperatūrą: mažiau šalta -16, šalčiau -22; pasirinkite pageidaujama rodmenį ir palaukite 3 sekundes, kol bus nustatyta temperatūra. Kai šaldytuvus ir šaldiklis nustatomi vienu metu, šaldytuvo temperatūrą padidinus / sumažinus 2 ar daugiau laipsnių, šaldiklio temperatūra automatiškai padidėja / sumažėja tokia pačia verte. Jei temperatūra pakeičiama mažiau nei 2 laipsniais, automatinis reguliavimas neatliekamas.

### • EKONOMINĖ FUNKCIJA „ECO“ <sup>10</sup> / <sup>3</sup>

Įjungus šią funkciją, prietaisas optimizuoja energijos sąnaudų efektyvumą, automatiškai nustatydama idealią temperatūrą maisto produktams laikyti ir sunaudojant mažiausiai energijos.

Norėdami išjungti ekonominę funkciją „Eco“, dar kartą paspauskite mygtuką.

**Naudojant „WI-FI“:** šią funkciją galite įjungti / išjungti nuotoliniu būdu, programėlėje paspaudę ekonominio režimo mygtuką „Eco Mode“.

• **„WIFI“ FUNKCIJA** (11) / (4)

Norėdami naudoti gaminių „WI-FI“ režimu, įjunkite prietaisą ir palaukite, kol baigsis atgalinis skaičiavimas nuo t9... iki ...t1, tada paspauskite mygtuką „Simply-fi“, kol pasirodys „WI-FI“ simbolis ir jis pradės mirksėti įsijungdamas ir išsijungdamas kas 1 sekundę, o ekrane bus rodoma „rr“. Jei per 5 minutes gaminyje vis tiek neįjungiamas „WI-FI“ ryšys, „WI-FI“ išsijungs. Būtina dar kartą paspausti mygtuką „Simply-fi“ prie simbolio lemputės. Ši simbolio lemputė mirksės įsijungdama ir išsijungdama kas 1 sekundę, o ekrane bus rodomas „rr“.

Prijungus prie maršrutizatoriaus, „WI-FI“ simbolis liks šviesti visą laiką. Jei nėra ryšio su maršrutizatoriumi, „WI-FI“ simbolis mirksi įsijungdamas 3 sekundes ir išsijungdamas 1 sekundę.

**Nustatymas iš naujo**

Jei nėra „WI-FI“ ryšio su gaminiu, pakeičiamas maršrutizatorius arba įvykus klientų aptarnavimo intervencijai, gali prireikti gaminiui nustatyti iš naujo. Atstatymo funkcija iš naujo paleidžia „WI-FI“ ryšio nustatymo procesą.

Norėdami atstatyti „WI-FI“ ryšio nustatymo procesą, palaikykite mygtuką „Simply-fi“ 5 sekundes, kol ekrane pasirodys „rr“. „WI-FI“ simbolis mirksės įsijungdamas ir išsijungdamas kas 1 sekundę – tai reiškia, kad „WI-FI“ ryšys buvo nustatytas iš naujo. Jei atlikus atstatymą per 5 minutes gaminyje vis tiek neįjungiamas „WI-FI“ ryšys, „WI-FI“ išsijungs.

Būtina dar kartą paspausti mygtuką „Simply-fi“ prie simbolio lemputės. Ši simbolio lemputė mirksės įsijungdama ir išsijungdama kas 1 sekundę, o ekrane bus rodomas „rr“.

Gaminio ekrane pateiktus nustatymus galima keisti per žiniatinklio programėlę ir atvirščiai, naujausi pakeitimai gaminyje bus išsaugomi pagal datą.

• **INTENSYVAUS ŠALDYMO FUNKCIJA „SUPER**

**FREEZING“** (12) / (5)

Norint užšaldyti didelį kiekį maisto produktų, rekomenduojama įjungti intensyvaus šaldymo funkciją „Super Freezing“. Norėdami aktyvinti funkciją, paspauskite mygtuką „Super Freezing“. Ši funkcija bus aktyvinta 26–34 valandoms (priklausomai nuo modelio). Funkcija išsijungia automatiškai arba dar kartą paspaudus mygtuką „Super Freezing“.

**Naudojant „WI-FI“:** šią funkciją galite įjungti / išjungti nuotoliniu būdu, programėlėje paspaudę intensyviojo šaldymo mygtuką „Super Freezing“.

• **IŠMANIOJI VĖSINIMO / GĖRIMŲ ŠALDYMO FUNKCIJA**

**„SMART COOL“** (13) / (6)

Norėdami greitai atšaldyti gėrimus, įdėkite butelį į šaldiklio skyrių ir įjunkite funkciją paspausdami išmaniosios vėsinimo / gėrimų šaldymo funkcijos smart cool mygtuką.

Prasideda 30 minučių atgalinis skaičiavimas, kuriam praėjus 15“ garsinis signalas nurodo, kad butelis yra idealiai atvėsintas. Funkciją galima išjungti dar kartą paspaudus mygtuką.

**Naudojant „WI-FI“:** šią funkciją galite įjungti / išjungti nuotoliniu būdu, programėlėje paspaudę išmaniojo vėsinimo mygtuką „Smart Cool“. Kai gėrimas bus paruoštas, gausite pranešimą.

• **ATOSTOGŲ FUNKCIJA „HOLIDAY“** (tik „TOTAL NO FROST“ GAMINIUSE)

Jei prietaiso nenaudojate ilgą laiką, galima naudoti atostogų funkciją „Holiday“.

Naudodami šią funkciją galite išjungti šaldytuvo skyrių, tačiau šaldiklio skyrius lieka įjungtas. Prieš naudodami šią funkciją būtina išimkite maisto produktus iš šaldytuvo skyriaus. Norėdami įjungti, naudokite šaldytuvo funkciją „Mode“. Norėdami išjungti, iš naujo nustatykite šaldytuvo temperatūrą.

**Naudojant „WI-FI“:** siekiant išvengti atsitiktinių įjungimų, nuotoliniu būdu per programėlę negalima nustatyti Holiday funkcijos, nes dėl to gali sugesti maistas.

Tačiau šią funkciją galite išjungti per programėlę (paspaudę mygtuką „Fresh Back“), kad šaldytuve per 24 valandas vėl būtų nustatyta ekonominio režimo „ECO“ temperatūra ir prietaisas būtų paruoštas jūsų sugrįžimui namo.

• **UŽRAKTO FUNKCIJA „LOCK“**

Vienu metu paspaudus 12 ir 13 mygtukus bus įjungta užrakto funkcija (visi kiti nurodymai bus ignoruojami). Norėdami išjungti užrakto funkciją, tuo pačiu metu dar kartą paspauskite 12 ir 13 mygtukus. Įjungus užrakto funkciją, kiekvieną kartą paspaudus mygtuką, ekrane bus rodoma „LO“.

**Naudojant „WI-FI“:** šią funkciją galite įjungti / išjungti nuotoliniu būdu, programėlėje paspaudę ekrano užrakto mygtuką „Display Lock“.

• **ŠALDYTUVO DURELIŲ SIGNALAS**

Jei durelės paliekamos atidarytos ilgiau nei minutę, prietaisas skleidžia garsinį signalą. Norėdami jį nutildyti, paspauskite mygtuką „MODE“.

**Naudojant „WI-FI“:** programėlėje bus rodomas pranešimas apie pavojaus signalą.

• **MODEMO NUSTATYMAS**

Patikrinkite, ar modemo nustatymai yra tiksliai tokie, kaip nurodyta toliau (juos rasite gamintojo naudotojo vadove), nes priešingu atveju signalo gali nebūti.

Parametras	Specifikacijos
Dažnis	2 402 ~ 2 480 MHz
Moduliacija	802.11b suderinamumas: DSSS (CCK-11, CCK-5,5, DQPSK-2 and DBPSK-1) 802.11g: OFDM (numatytasis)
Kanalų intervalai	5 MHz
Kanalai	1–14
Duomenų perdavimo sparta (oru)	1–11 Mbps, esant 802.11b 6–54 Mbps, esant 802.11g
Priėmimo jautrumas	-83 dBm įprastai
Išvesties lygis (1 klasė)	Nuo 0 iki +12 dBm (programinė įranga konfigūruojama)



**„CANDY SIMPLY-FI“:**

Išsamios informacijos apie TAI, KAIP PRIJUNGTI „simply-Fi“ prietaisą ir KAIP JĮ NAUDOTI geriausiai, rasite apsilankę <http://www.candysimplyfi.com> arba specialioje „simply-Fi“ klientų aptarnavimo svetainėje <http://simplyfiservice.candy-hoover.com>.

**Įjungimas / išjungimas**

(Su LED išorinė naudotojo sąsaja)

Šioje versijoje nėra jokių sąsajos nustatymų prietaisui įjungti arba išjungti. Vienintelis būdas įjungti / išjungti prietaisą yra įkišti / ištraukti kištuką.

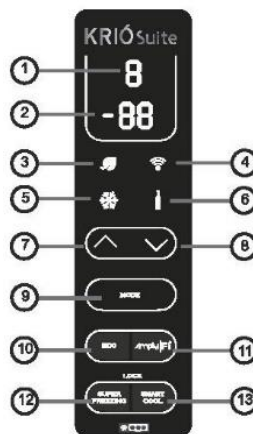

13 pav.

**1.1 KLAVIŠŲ VEIKIMAS**

- A. Šaldytuvo skyriaus temperatūros valdymas
- B. Šaldiklio skyriaus temperatūros valdymas

**1.2 LED EKRANAS**

- 1. Šaldytuvo skyriaus temperatūra
- 2. Šaldiklio skyriaus temperatūra
- 3. Intensyvaus šaldymo režimas „Super Freezing“



## 2.1 EKTRANAS

2.1.1 Atidarius šaldytuvo arba šaldiklio skyriaus dureles, skydelis šviečia 2 minutes.

(Vienu metu fiksuojamas vienu durių signalas).

## 2.0 VEIKIMO SĄLYGOS

a. Įjungus maitinimą, visas skydelis įsižiebia ir šviečia 3 sekundes, o prietaisas veikia tais pačiais nustatymais (režimu ir temperatūra), kurie buvo nustatyti paskutinį kartą. Sistema automatiškai užrakinama praėjus 25 sekundėms po paskutinio klavišo paspaudimo.

Užrakinus, skydelio lemputė užgesa praėjus 30 sekundžių po paskutinio klavišo paspaudimo.

b. Ekране bus rodomos iš anksto nustatytos šaldytuvo ir šaldiklio skyrių temperatūros.

2.1.2 Skydelis bus apšviestas paspaudus bet kurį klavišą, o lemputė užges praėjus 2 minutėms po paskutinio veiksmo.

2.1.3 Ekranas įprasto eksploatacavimo metu. Šaldytuvo skyriaus temperatūros ekranas: Rodo dabartinio nustatymo temperatūrą. Šaldiklio skyriaus temperatūros ekranas: Rodo dabartinio nustatymo temperatūrą.

## 3.0 KLAVIŠŲ ILIUSTRACIJOS

### 3.1 Šaldytuvo skyriaus temperatūros valdymas

Paspaudus šaldytuvo klavišą, kai norima įjungti šaldytuvo temperatūros nustatymo režimą, mirksi šaldytuvo skyriaus nustatymo temperatūra.

Nuosekliai liečiant šaldytuvo klavišą, temperatūra keičiama ciklu „2 °C, 3 °C, 4 °C, 5 °C, 6 °C, 7 °C“, o rodomeniui sumirksėjus 5 sekundes patvirtinama pasirinkta temperatūra.

### 3.2 Šaldiklio skyriaus temperatūros valdymas

Paspaudus šaldiklio klavišą, kai norima įjungti šaldiklio temperatūros nustatymo režimą, mirksi šaldiklio skyriaus nustatymo temperatūra. Nuosekliai liečiant šaldiklio klavišą, temperatūra keičiama ciklu „-14 °C, -16 °C, -18 °C, -20 °C, -22 °C, intensyvaus šaldymo funkcija „Super Freezing“ (snaigės ženklas)“, o rodomeniui sumirksėjus 5 sekundes patvirtinama pasirinkta temperatūra.

### 3.3 Intensyvaus šaldymo funkcija „Super Freezing“

Kaip aprašyta 3.2 punkte, pasirinkus intensyvaus šaldymo funkciją „Super Freezing“ ir šviesos diodui sumirksėjus 5 sekundes, įjungiamas intensyvaus šaldymo režimas.

- Pasirinkus intensyvaus šaldymo režimą „Super Freezing“,
- jei prietaisas atitirpinamas, prietaisas baigs atitirpinimo procesą ir pereis į šaldymo režimą;
- jei laiko tarpas nuo paskutinio atitirpinimo iki „Super Freezing“ režimo pasirinkimo yra ilgesnis nei 12 valandų, prieš pereinant į „Super Freezing“ režimą prietaisas iš karto pradės atitirpinimo procesą, o jei ne, prietaisas pereis tiesiai į „Super Freezing“ režimą.

Veikiant intensyvaus šaldymo režimui „Super Freezing“,

- nustatyta šaldiklio skyriaus temperatūra yra -25 °C, prietaisas veiks pagal
- šaldiklio skyriaus valdymo taisykles;
- šaldytuvo arba šviežių produktų vėsavimo skyriuje temperatūra bus reguliuojama pagal jų valdymo taisykles;
- jei maitinimas išjungiamas, intensyvaus šaldymo nustatymas „Super Freezing“ bus įsimintas, o intensyvaus šaldymo „Super Freezing“ trukmė bus vėl nustatyta į nulį, atitirpinimo procesas nebus pradėtas.

Intensyvaus šaldymo režimas „Super Freezing“ išjungiamas:

- paspaudžiant šaldiklio klavišą, kad būtų pasirinktas kitas nustatymas;
- praėjus daugiau nei 26 valandoms po intensyvaus šaldymo režimo „Super Freezing“ įjungimo.

Išjungus intensyvaus šaldymo režimą „Super Freezing“,

- jei intensyvaus šaldymo režimas „Super Freezing“ veikė ilgiau nei 2 valandas, prietaisas pradės atitirpinimo procesą;
- prietaisas veiks ankstesniu nustatymu, kuris buvo pasirinktas prieš įjungiant intensyvaus šaldymo režimą „Super Freezing“.

## MAISTO PRODUKTŲ LAIKYMAS

- Siekiant išsaugoti geriausią maisto produktų skonį, maistingumą ir šviežumą, patartina juos laikyti šaldytuvo skyriuje, kaip pavaizduota toliau pateiktame 14 pav., būtina supakavus į aliuminį ar plastiką arba atitinkamus uždengtus indus, kad būtų išvengta kryžminės taršos.

### Šaldytuvo zona

### Vaisiai / daržovės

- Kad vaisiai ir daržovės prarastų kuo mažiau drėgmės, juos reikia suvynioti į plastikines medžiagas, pavyzdžiui, plėveles ar maišelius, ir tada sudėti į vaisių / daržovių zoną. Tokiu būdu išvengiama greito nusidėvėjimo.

### Šaldytuvo zona

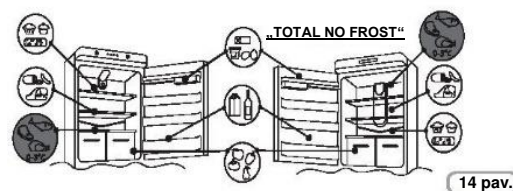

Daugiausiai energijos sutaupysite sudėję šaldytuvo stalčius, maisto produktų dėžes ir lentynas taip, kaip nurodyta prieš tai pateiktuose paveikslėliuose.

### Vėsavimo skyrius „Chill“

(ne visuose modeliuose)

Toliau nurodytoje zonoje rekomenduojama laikyti mėsą, žuvis, paukštieną ir t. t.; nelaikykite vaisių ir daržovių, nes jie gali užšalti.



### Temperatūros indikatorius šalčiausioje zonoje

(ne visuose modeliuose)

Kai kuriuose modeliuose yra šalčiausios šaldytuvo skyriaus zonos temperatūros indikatorius, kad galėtumėte valdyti vidutinę temperatūrą.

Šis simbolis nurodo šalčiausią šaldytuvo zoną (16 pav.)

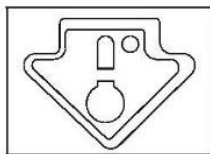

16 pav.

Patikrinkite, ar temperatūros indikatoriuje aiškiai rodomas žodis „OK“ (17 pav.). Jei žodis nerodomas, tai reiškia, kad temperatūra yra per aukšta. Nustatykite žemesnę temperatūrą ir palaukite apie 10 valandų. Dar kartą patikrinkite indikatorių: jei reikia, sureguliuokite iš naujo.

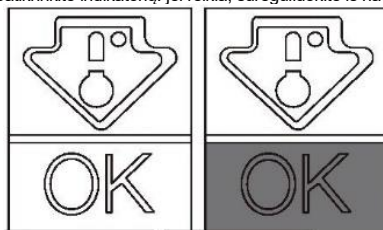

17 pav.

**PASTABA.**

Įdėjus didelį kiekį maisto produktų arba dažnai atidarinėjant šaldytuvo dureles, normalu, kad indikatorius nerodo „OK“. Prieš pasukdami rankenėlę į aukštesnį nustatymą, palaukite bent 10 valandų.

Maisto produktus dėkite skirtinguose skyriuose, kaip nurodyta toliau pateiktoje lentelėje

Šaldytuvo skyriai	Maisto rūšis
Šaldytuvo skyriaus durelės arba lentynėlės	<ul style="list-style-type: none"> <li>Maisto produktai su natūraliais konservantais, pvz., uogienės, sultys, gėrimai, prieskoniai.</li> <li>Nelaikykite greitai gendančių maisto produktų.</li> </ul>
„Crisper“ stalčius (salotų stalčius)	<ul style="list-style-type: none"> <li>Vaisiai, prieskoninės žolelės ir daržovės „Crisper“ skyrelyje turėtų būti laikomos atskirai.</li> <li>Šaldytuve nelaikykite bananų, svogūnų, bulvių ar česnakų.</li> </ul>
Vidurinė šaldytuvo lentyna	<ul style="list-style-type: none"> <li>Pieno produktai, kiaušiniai.</li> </ul>
Viršutinė šaldytuvo lentyna	<ul style="list-style-type: none"> <li>Maisto produktai, kurių nereikia virti, pvz., gatavi maisto produktai, mėsos delikatesai, maisto likučiai.</li> </ul>
Šaldiklio stalčius (-iai) / padėklas	<ul style="list-style-type: none"> <li>Ilgą laiką laikomi maisto produktai.</li> <li>Apatinis stalčius / lentyna skirta žaliai mėsai, paukštienai, žuviai.</li> <li>Vidurinis stalčius skirtas šaldytoms daržovėms, skrudinamoms bulvytėms.</li> <li>Viršutinis stalčius skirtas ledams, šaldytiems vaisiams, kitiems šaldytiems produktams.</li> </ul>

**Šaldiklio zona**

Užšaldytą maistą šaldiklio skyriuose galima laikyti apie mėnesį.



Skyriai sužymėti toliau pateiktoje lentelėje. ❄️

Užšaldymo procesas galimas tik šiuose skyriuose. ❄️

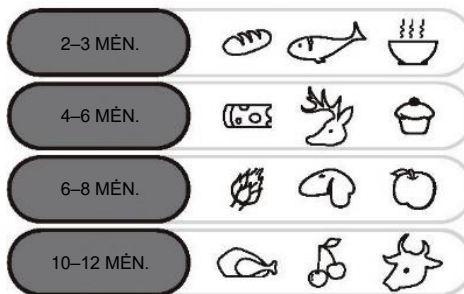

**Praktinės rekomendacijos**

Maisto produktus ant lentynų sudėkite vienodai, kad tinkamai cirkuliuotų oras ir juos atvėsintų.

- Stenkitės, kad maisto produktai nesiliestų su tolomisios šaldytuvo skyriaus sienelėmis.
- Nedėkite karštų maisto produktų, nes dėl jų gali sugesti jau sudėti maisto produktai ir padidėti energijos sąnaudos.
- Prieš sudėdami maisto produktus, nuimkite jų pakuotes.
- Nedėkite neplautų indų ar kitų talpyklų.
- Neužblokuokite šalto oro ventiliatoriaus angų maisto produktais.
- Neuždenkite stiklinės daržovių skyriaus lentynos, kad tinkamai cirkuliuotų oras.
- Nelaikykite butelių šaldiklio skyriuje, nes jie gali užšalti ir sprogti.
- Jei elektros energijos tiekimas nutrūksta ilgą laiką, laikykite dureles uždarytas, kad maisto produktai kuo ilgiau išliktų šalti.
- Įrenginį pastačius karštoje ir drėgnoje vietoje, dažnai atidarinėjant dureles ir laikant didelį kiekį daržovių, gali susidaryti kondensatas, o tai gali pakenkti paties įrenginio veikimui.
- Siekiant išvengti pernelyg didelių energijos sąnaudų, nerekomenduojama dažnai atidarinėti durelių ar ilgai laikyti jas atidarytas.
- Siūloma šaldytuvo skyriuje nustatyti 4 °C temperatūrą, o šaldiklio skyriuje, jei įmanoma, -18 °C temperatūrą.
- Daugumos kategorijų maisto produktai ilgiausiai laikomi šaldytuvo skyriuje nustačius žemesnę temperatūrą. Kadangi kai kurie produktai (pvz., švieži vaisiai ir daržovės) gali sugesti žemesnėje temperatūroje, siūloma juos laikyti „Crisper“ stalčiuose, jei jie yra, o jei nėra – palaikyti vidutinį termostato nustatymą.
- Užšaldytą maistą laikykite tiek, kiek nurodyta ant maisto produkto pakuotės. Ši laikymo trukmė taikoma tada, kai nustatymas atitinka skyriaus atskaitos temperatūrą (viena žvaigždutė -6 °C, dvi žvaigždutės -12 °C, trys žvaigždutės -18 °C).

**ŠALDYMAS**

- Maisto produktai turi būti švieži.
- Norėdami užšaldyti greitai, vienu metu užšaldykite nedidelį kiekį maisto produktų. Niekada neviršykite didžiausio kiekio, nurodyto techninių duomenų lentelėje.
- Šaldymo metu neatidarykite šaldiklio durelių.
- Maisto produktai turi būti sandariai uždaryti.
- Atskirkite norimus užšaldyti maisto produktus nuo jau užšaldytų.
- Pažymėkite maišelius arba indelius etiketėmis, kad sektumėte užšaldytus maisto produktus.
- Atitirpinę maisto produktus, nedelsdami juos suvartokite. Niekada neužšaldykite maisto produktų pakartotinai.

**PASTABA.**

**GAMINIAI SU NUSTATYMŲ RANKENĖLE**

Paprastai termostato rankenėlės valdyti nereikia. Jei pastebėjote, kad šaldytuvo skyriuje esantys produktai per daug atvėso, atsargiai pasukite termostato rankenėlę link 0 (18 pav.). Baigę šaldymo procesą, pasukite rankenėlę atgal į įprastą padėtį.



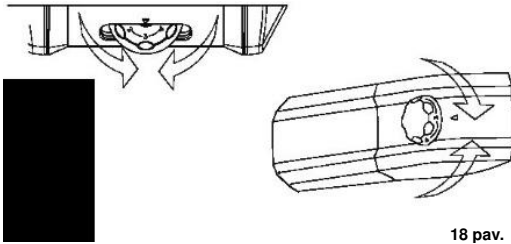

18 pav.

#### • GAMINIAI SU NAUDOTOJO SĄSAJA

Žr. skyrių „Ekraną įjungimas / išjungimas“

Gaminuose su bešerkšnio šaldiklio skyriumi „NO FROST“ įjunkite intensyvaus šaldymo funkciją „SUPER FREEZING“ likus 8 valandoms iki maisto produktų įdėjimo.

Kituose gaminiuose įjunkite intensyvaus šaldymo funkciją „SUPER FREEZING“ įdėdami maisto produktus.

### ATITIRPINIMAS

#### Šaldytuvo skyriaus atitirpinimas

Įprastai eksploatuojant šaldytuvą atitirpsta automatiškai. Nereikia nusiausinti ant galinės sienelės susikaupusių vandens lašų arba šalinti šerkšno (priklausomai nuo prietaiso veikimo).

Vanduo patenka į galinę dalį per toje srityje esančią išleidimo angą ir išgaruoja dėl kompresoriaus skleidžiamos šilumos.

- Stenkitės, kad šaldytuvo skyriuje esantis drenažo vamzdis (19 pav.) būtų švarus ir j prietaisą nepatektų vandens.



19 pav.

#### Šaldiklio skyriaus atitirpinimas

(statiniai gaminiai be „NO-FROST“ technologijos)

Kai šaldiklio skyriuje susidaręs šerkšno sluoksnis viršija 3 mm, rekomenduojama atlikti atitirpinimą, nes šerkšnas padidina energijos sąnaudas.

##### 1) Produktai su rankenėle:

Pasukite rankenėlę į „0“ padėtį (20 pav.).

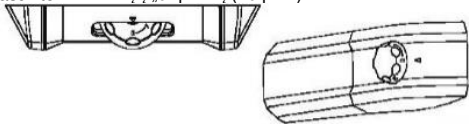

20 pav.

##### Gaminiai su naudotojo sąsaja

Norėdami išjungti gaminius, vadovaukitės skyriuje „Įjungimas / išjungimas“ pateiktais nurodymais.

- 2) Atjunkite maitinimo laidą.
- 3) Išimkite užšaldytus maisto produktus ir laikinai sudėkite juos vėsioje vietoje.
- 4) Šaldiklio dureles palikite atidarytas, kad greičiau atitirptų.
- 5) Atitirpusį vandenį kaupkite prietaiso apačioje.
- 6) Išdžiovinkite šaldiklį.
- 7) Vėl prijunkite maitinimo laidą ir nustatykite termostato rankenėlę į norimą padėtį.
- 8) Šiek tiek palaukite ir vėl įdėkite šaldytus maisto produktus.

##### ĮSPĖJIMAS.

Atitirpinimo procesui pagreitinti jokiū būdu nenaudokite atviros liepsnos ar elektros įrangos, pavyzdžiui, šildytuvų, garinių valytuvų, žvakių, aliejinių lempų ir panašių prietaisų.

Nenaudokite peilio ar aštrių daiktų susidariusiam šerkšnui ar ledui pašalinti. Jie gali pažeisti šaldalo grandinę, kurios nuotėkis gali sukelti gaisrą arba pažeisti akis.

#### Šaldiklio skyriaus atitirpinimas

(Bešerkšniai gaminiai „NO-FROST“)

Atitirpinimas vykdomas automatiškai.

### PRIEŽIŪRA IR VALYMAS

#### Apšvietimas (priklauso nuo modelio)

##### Lemputės keitimas

Norėdami pakeisti lempuotę, nustatykite termostato rankenėlę į 0 padėtį ir atjunkite maitinimo laidą. Nuimkite apsauginį dangtelį (14 pav.), pakeiskite lempuotę, kurios galia sutampa su nurodytą ant apsauginio dangtelio. (21 pav.)

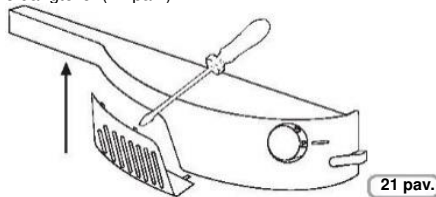

21 pav.

##### ĮSPĖJIMAS.

- Su šiuo prietaisu tiekama lempuotę yra „specialios paskirties“ – ją galima naudoti tik šiame prietaise.
- „Specialios paskirties“ lempuotė netinka buitiniams apšvietimui.
- Nelieskite lempuotės, jei ji degė ilgą laiką, nes ji gali būti labai įkaitusi.

##### Šviesos diodų apšvietimas (jei yra)

Jei gaminyje yra šviesos diodų (LED) lempuotės ir jei reikia jas pakeisti, kreipkitės į techninės pagalbos tarnybą.

Palyginti su įprastomis lempuotėmis, šviesos diodai (LED) tarnauja ilgiau ir yra ekologiški.

### Valymas

##### PASTABA.

- Prieš atlikdami kiekvieną operaciją ištraukite šaldytuvo kištuką iš maitinimo lizdo, kad nepatirtumėte elektros smūgio.
- Nepilkite vandens tiesiai ant šaldytuvo arba į jo vidų. Tai gali sukelti oksidaciją ir pažeisti elektros izoliaciją.

##### SVARBU!

Kad vidiniai paviršiai ir plastikinės dalys neįtrūktų,

vadovaukitės šiais patarimais:

- Nuvalykite maistinius riebalus nuo plastikinių komponentų.
- Vidines dalis, tarpiklius ir išorines dalis galima valyti šluoste, sudrėkinta šiltu vandeniu ir valgomąja soda arba neutraliu muilu. Nenaudokite tirpiklių, amoniako, baliklių ar abrazyvinių medžiagų.
- Išimkite priedus, pavyzdžiui, lentynas, iš šaldytuvo ir nuo durelių. Nuplaukite karštame vandenyje su muilu. Nuskalaukite ir gerai nusiausinkite.
- Prietaiso galinėje dalyje paprastai kaupiasi dulkės, kurias galima pašalinti dulkių siurbliu, išjungus ir atjungus prietaisą nuo elektros lizdo. Tai užtikrina geresnį energijos sąnaudų efektyvumą.

### ENERGIJOS TAUPYMAS

Patarimai, kaip taupyti energiją:

- Prietaisą įrenkite atokiau nuo šilumos šaltinių, saugokite nuo tiesioginių saulės spindulių ir laikykite gerai vėdinamoje patalpoje.
- Į šaldytuvą nedėkite karšto maisto, kad nepakiltų vidaus temperatūra ir kompresorius neturėtų nepertraukiamai veikti.
- Šaldytuvo neperpildykite maisto produktais, kad užtikrintumėte pakankamą oro cirkuliaciją.

- Atitirpinkite prietaisą, jei apledėjo (žr. skyrių „ATITIRPINIMAS“), kad geriau pasiskirstytų šaltis.
- Nutrūkus elektros energijos tiekimui, patartina laikyti šaldytuvo dureles uždarytas.
- Prietaiso dureles laikykite atidarytas kuo trumpiau.
- Nenustatykite per žemos termostato temperatūros.
- Pašalinkite dulkes nuo prietaiso galinės dalies (žr. skyrių „VALYMAS“).
- Modelis „Total No Frost Audy“ (su ekranu ant durelių): išimkite visus krepšelius iš šaldiklio skyriaus;
- Modelis „Total No Frost“ (su vidine naudotojo sąsaja šaldytuvui ir šaldiklio rankenėle): išimkite kitus krepšelius šaldiklio skyriuje, bet palikite apatinį stalčių jam skirtoje padėtyje.
- Bešerkšnis modelis „Frost Free“: išimkite kitus krepšelius iš šaldiklio skyriaus, bet palikite apatinį stalčių jam skirtoje padėtyje.
- Visi įprasti statiniai modeliai: išimkite visus šaldiklio skyriaus stalčius.

### VEIKSMAI ĮRENGINIO TRIUKŠMUI

Šaldytuvui veikiant, jis skleidžia kai kuriuos įprastus garsus, pvz.:

- **DŪZGIMAS** – kompresorius veikia;
- **GURGESYS, ŠNIOKŠTIMAS ir ŠNYPŠTIMAS** – šaldalas teka vamzdžiais;
- **TIKSĖJIMAS ir SPRAGSĖJIMAS** – kompresorius išsijungia.

Priemonės vibracijų triukšmui sumažinti:

- **PRIETAISAS NESULYGIUOTAS**: sureguliuokite kojeles, kad sulygiuotumėte prietaisą;
- **Talpyklos liečiasi viena su kita**: stenkitės, kad talpyklos ir stikliniai indai nesiliestų.
- **Prietaisas liečiasi prie kito objekto**: įrenkite prietaisą atokiau nuo kitų baldų ar elektros prietaisų.
- **Stalčiai, lentynos, dėžės vibruoja**: patikrinkite, ar tinkamai sumontuoti vidiniai priedai.

#### PASTABA.

Šaldalas kelia triukšmą net tada, kai kompresorius išjungtas; tai nėra defektas, tai – normalus reiškinys. Jei prietaiso viduje girdite spragsėjimą, tai normalu, nes plečiasi įvairios medžiagos.

### DURELIŲ ATIDARYMO KRYPTIES KEITIMAS

Galima pakeisti prietaiso durelių varstymo kryptį, kad jas būtų galima atidaryti į dešinę arba į kairę pagal poreikį.

#### PASTABA.

- Durelių atidarymo krypties keitimą turi atlikti kvalifikuotas techninis personalas.
- Durelių atidarymo krypties keitimui garantija netaikoma.

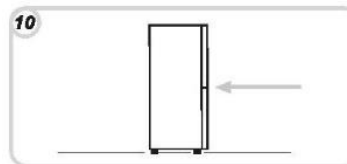
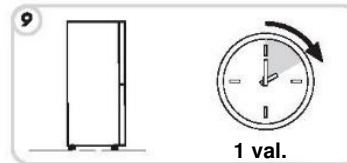
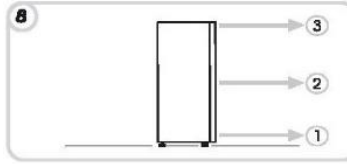
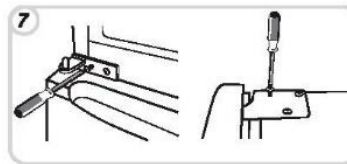
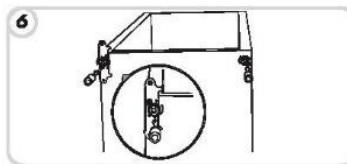
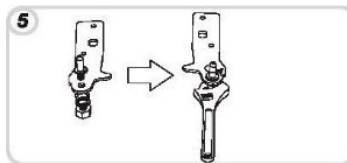
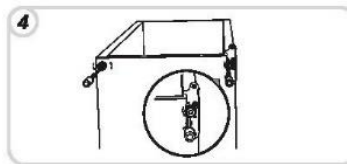
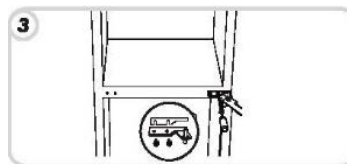
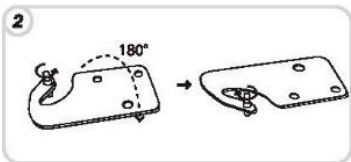
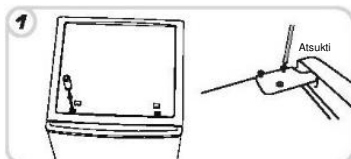

### DURELIŲ ATIDARYMO KRYPTIES KEITIMAS (ELEKTRONIS)

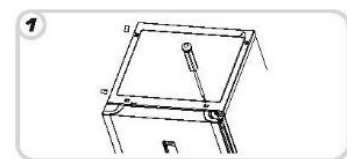

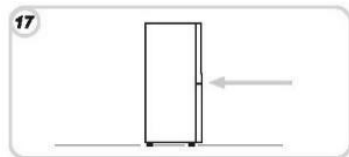
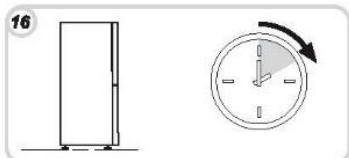
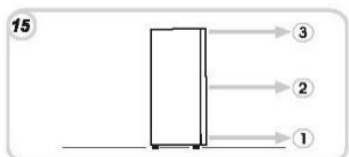
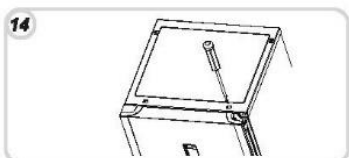
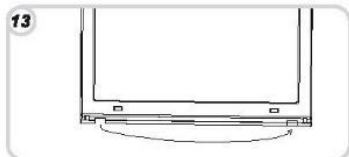
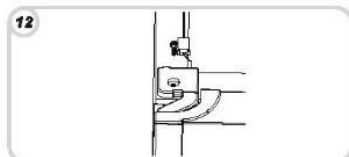
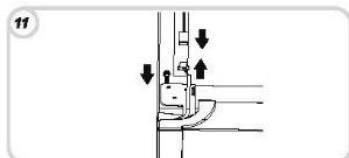
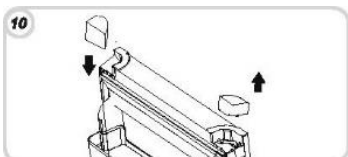
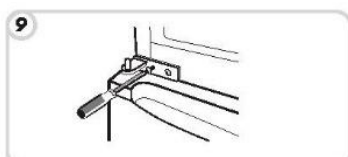
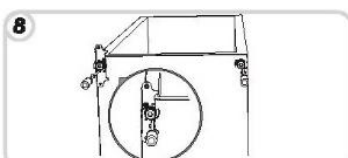
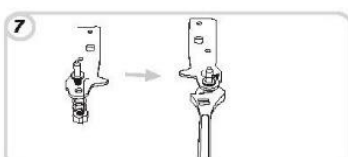
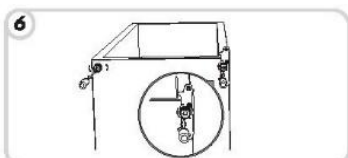
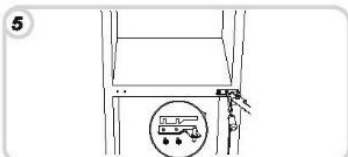
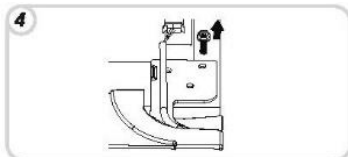
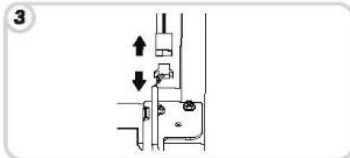
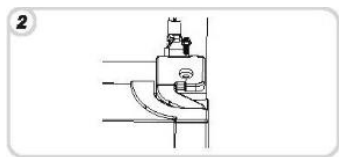

### PRIETAISO NAUDOJIMO NUTRAUKIMAS

- Jei prietaisas nebus naudojamas ilgą laiką:
- 1) išjunkite prietaisą (žr. skyrių „Naudojimas“);
  - 2) ištraukite kištuką arba išimkite saugos įtaisą;
  - 3) išvalykite prietaisą;
  - 4) palikite prietaiso dureles atidarytas.

## TRIKČIŲ ŠALINIMAS

PROBLEMA	PRIEŽASTIS	SPRENDIMAS
Vidaus apšvietimo lemputė neįsijungia.	<ul style="list-style-type: none"> <li>Perdegė lemputė.</li> <li>Netiekama elektra.</li> </ul>	<ul style="list-style-type: none"> <li>Pakeiskite apšvietimo lemputę (žr. skyrių „Apšvietimas“).</li> <li>Netinkamai prijungtas maitinimo laidas.</li> <li>Patikrinkite, ar prietaisas išjungtas (žr. skyrių „Temperatūros reguliavimas“).</li> <li>Įsitinkite, kad namuose tiekiami elektra.</li> <li>Patikrinkite, ar jis aktyvus.</li> </ul>
Šaldytuvas ir šaldiklis pakankamai neatvėsta.	<ul style="list-style-type: none"> <li>Durelių jungiklis užsibloka.</li> <li>Durelės neuždarytos.</li> <li>Durelės dažnai atidarinėjamos.</li> <li>Klaidingas temperatūros nustatymas.</li> <li>Šaldytuvas ir šaldiklis perpildyti.</li> <li>Aplinkos temperatūra per žema.</li> <li>Nėra elektros energijos.</li> <li>Prietaiso galinė dalis yra per arti sienos.</li> </ul>	<ul style="list-style-type: none"> <li>Patikrinkite, ar durelės ir tarpikliai tinkamai užsidaro.</li> <li>Stenkitės tam tikrą laiką neatidarinėti durelių be reikalo.</li> <li>Patikrinkite rankenėlės padėtį arba temperatūros nustatymą ir, jei įmanoma, vėsinkite dar labiau (žr. skyrių „Temperatūros reguliavimas“).</li> <li>Palaukite, kol stabilizuosis šaldytuvo ar šaldiklio temperatūra.</li> <li>Patikrinkite, ar aplinkos temperatūra atitinka nurodytąją techninių duomenų lentelėje (žr. skyrių „Įrengimas“).</li> <li>Netinkamai prijungtas maitinimo laidas.</li> <li>Patikrinkite, ar prietaisas išjungtas (žr. skyrių „Temperatūros reguliavimas“).</li> <li>Įsitinkite, ar namuose tiekiami elektra.</li> <li>Patraukite prietaisą nuo sienos (žr. skyrių „Įrengimas“).</li> </ul>
Šaldytuve esantis maistas užšąla.	<ul style="list-style-type: none"> <li>Klaidingas temperatūros nustatymas.</li> <li>Maisto produktai liečiasi prie galinės sienelės.</li> <li>Šaldant pernelyg didelį kiekį maisto produktų, nukrenta šaldytuvo temperatūra.</li> </ul>	<ul style="list-style-type: none"> <li>Patikrinkite rankenėlės padėtį arba temperatūros nustatymą (žr. skyrių „Temperatūros reguliavimas“) ir, jei įmanoma, sumažinkite temperatūros nustatymą.</li> <li>Patraukite maisto produktus nuo galinės šaldytuvo sienelės.</li> <li>Neviršykite didžiausio leistino maisto produktų užšaldymo kiekio (žr. skyrių „Šaldymas“).</li> </ul>
Šaldytuvo skyriaus dugnas yra drėgnas arba ant jo yra lašelių.	<ul style="list-style-type: none"> <li>Gaminiai, kurių tipas nėra „NoFrost“: gali būti užsikimšęs drenažo vamzdelis.</li> </ul>	<ul style="list-style-type: none"> <li>Drenažo vamzdelį išvalykite ausų krapštuku ar pan., kad iš jo galėtų ištekti vanduo.</li> </ul>
Ant galinės šaldytuvo sienelės yra lašų arba vandens.	<ul style="list-style-type: none"> <li>Įprastas šaldytuvo veikimas.</li> </ul>	<ul style="list-style-type: none"> <li>Tai nėra defektas (žr. skyrių „Atitirpinimas“).</li> </ul>
Vanduo daržovių stalčiuje.	<ul style="list-style-type: none"> <li>Nepakankama oro cirkuliacija.</li> <li>Sudėtos per daug drėgmės turinčios daržovės ir vaisiai.</li> </ul>	<ul style="list-style-type: none"> <li>Patikrinkite, ar ant stiklinės lentynos nėra objektų, kurie trukdytų oro cirkuliacijai.</li> <li>Vaisius ir daržoves suvyniokite į plastikinės plėvelės, maišelius arba sudėkite į talpyklas.</li> </ul>
Motoras veikia nepertraukiamai.	<ul style="list-style-type: none"> <li>Durelės neuždarytos.</li> <li>Durelės dažnai atidarinėjamos.</li> <li>Aplinkos temperatūra yra labai aukšta.</li> </ul>	<ul style="list-style-type: none"> <li>Įsitinkite, kad durelės uždarytos ir ar sandarikliai tinkamai užsidaro.</li> <li>Stenkitės tam tikrą laiką neatidarinėti durelių be reikalo.</li> <li>Patikrinkite, ar aplinkos temperatūra atitinka nurodytąją techninių duomenų lentelėje (žr. skyrių „Įrengimas“).</li> <li>Pasukite termostato rankenėlę ties mažesniu skaičiumi / ekrane nustatykite šiltesnę temperatūrą.</li> <li>Atitirpinkite įrenginį (žr. skyrių „Atitirpinimas“).</li> </ul>
Kai kurių išorinių dalių temperatūra yra aukšta.	<ul style="list-style-type: none"> <li>Yra kondensato išleidimo vamzdelis.</li> </ul>	<ul style="list-style-type: none"> <li>Tai normalu – temperatūra yra aukšta, kad tam tikrose dalyse nesusidarytų kondensatas.</li> </ul>
Šaldyti maisto produktai atitirpsta.	<ul style="list-style-type: none"> <li>Aplinkos temperatūros intervalas yra žemesnis nei gaminio klimato klasė. Kompresorius įsijungia retai.</li> <li>Šaldiklio durelės neuždarytos.</li> </ul>	<ul style="list-style-type: none"> <li>Perkelkite įrenginį į šiltesnę vietą arba šildykite patalpą.</li> <li>Įsitinkite, kad durelės uždarytos ir kad tarpiklis tinkamai užsandarintas.</li> </ul>
Kondensacija prietaiso išorėje.	<ul style="list-style-type: none"> <li>Aplinka per drėgna.</li> </ul>	<ul style="list-style-type: none"> <li>Perkelkite įrenginį į mažiau drėgną vietą.</li> </ul>

**JEI PROBLEMAS NEIŠSPRENDĖTE, KREIPKITĖS Į TECHNINĖS PRIEŽIŪROS CENTRĄ, NURODYKITE GEDIMO TIPĄ IR INFORMACIJĄ ANT ŠIO PRIETAISO LENTELĖS, ESANČIOS ŠALDYTUVO SKYRIAUS VIDUJE:**

- Įrangos modelis.
- Serijos numeris.

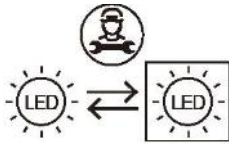

Apšvietimo šaltinį (keičiamas tik šviesos diodas) gali keisti tik specialistai.

Šio gaminio apšvietimo šaltinio energijos efektyvumo klasė yra G.

#### GARANTIJA

Minimali garantijos trukmė yra: 2 metai ES šalims, 3 metai Turkijai, 1 metai JK, 1 metai Rusijai, 3 metai Švedijai, 2 metai Serbijai, 5 metai Norvegijai, 1 metai Marokui, 6 mėnesiai Alžyriui, Tunisui teisinė garantija nereikalinga.

#### GALIMYBĖS ĮSIGYTI ATSARGINIŲ DALIŲ

Termostatus, temperatūros jutiklius, spausdintines plokštes ir šviesos šaltinius galima įsigyti ne trumpiau kaip septynerius metus nuo paskutinio modelio įrenginio pateikimo į rinką.

Durelių rankenos, durelių vyriai, padėklai ir krepšiai – ne trumpiau kaip septynerius metus, o durelių tarpikliai – ne trumpiau kaip 10 metų nuo paskutinio modelio įrenginio pateikimo į rinką.

Norėdami gauti daugiau informacijos apie gaminį, apsilankykite <https://eprel.ec.europa.eu/> arba nuskaitykite QR, esantį su prietaisu pateiktoje energijos efektyvumo etiketėje.

Norėdami susisiekti su techninės pagalbos tarnyba, apsilankykite mūsų svetainėje:

<https://corporate.haier-europe.com/en/>

Skiltyje „svetainė“ pasirinkite savo gaminio prekės ženklą ir šalį. Būsime nukreipti į konkrečią svetainę, kurioje rasite telefono numerį ir formą, skirtą susisiekti su technine pagalba.

<b>DROŠĪBAS INFORMĀCIJA</b>	<b>241</b>
<b>UZSTĀDĪŠANA</b>	<b>243</b>
<b>LIETOSANA</b>	<b>244</b>
<b>UZGLABĀŠANA</b>	<b>250</b>
<b>SALDĒŠANA</b>	<b>251</b>
<b>ATKAUSĒŠANA</b>	<b>252</b>
<b>APKOPE UN TIRĪŠANA</b>	<b>252</b>
<b>ENERĢIJAS TAUPĪŠANA</b>	<b>252</b>
<b>TROKSŅU MAZINĀŠANA</b>	<b>253</b>
<b>DURVJU APVERŠANA</b>	<b>253</b>
<b>IERĪCES LIETOSANAS APTURĒŠANA</b>	<b>254</b>
<b>PROBLEMU NOVERŠANA</b>	<b>255</b>

Paldies, ka iegādājāties šo produktu.

Pirms ledusskapja lietošanas, lūdzu, rūpīgi izlasiet šo lietošanas instrukciju, lai maksimizētu tā veikspēju.

Glabājiet visu dokumentāciju turpmākai lietošanai vai citiem īpašniekiem.

Šis produkts ir paredzēts mājāsaiņniecības un līdzīgiem lietojumiem, piemēram:

- personāla virtuves zonām veikalos, birojos un citās darba vidēs;
- lauku mājām un klientu vajadzībām viesnīcās, moteļos un citās dzīvošanai paredzētās vidēs;
- lietošanai vidēs, kur tiek piedāvāta naktsmītne un brokastis;
- ēdināšanas un līdzīgiem ar mazumtirdzniecību nesaistītiem lietojumiem.

Šī ierīce ir jāizmanto tikai pārtikas uzglabāšanai, jebkurš cits lietojums tiek uzskatīts par bīstamu, un ražotājs neuzņemas atbildību par norādījumu neievērošanu.

Tāpat ieteicams ņemt vērā garantijas nosacījumus.

## DROŠĪBAS INFORMĀCIJA

- Pirms jebkādu darbību veikšanas atvienojiet strāvas vadu no kontaktligzdas.
- Dzesēšanas sistēma, kas atrodas aiz ledusskapja un tā iekšpusē, satur aukstumaģentu. Tāpēc izvairieties no cauruļu bojājumiem.
- Ja saldēšanas sistēmā tiek konstatēta noplūde, nepieskarieties sienas kontaktligzdai un neizmantojiet atklātu liesmu.  
Atveriet logu un vēdiniet telpu. Pēc tam sazinieties ar servisa centru, lai lūgtu veikt remontu.
- Nemēģiniet noskrāpēt izveidojušos apsarmojumu vai ledu ar nazi vai asiem priekšmetiem. Ar tiem var tikt bojāts aukstumaģenta kontūrs, no kuras izlijušais šķidrums var izraisīt aizdegšanos vai radīt acu bojājumus.
- Neuzstādiet ierīci mitrās, eļļainās vai putekļainās vietās, kā arī nepakļaujiet to tiešu saules staru un ūdens iedarbībai.
- Neuzstādiet ierīci sildītāju vai viegli uzliesmojošu materiālu tuvumā.
- Neizmantojiet pagarinātājus vai adapterus.
- Nevelciet pārāk stipri strāvas vadu un nelokiet to, un nepieskarieties kontaktdakšai ar mitrām rokām.
- Nesabojājiet kontaktdakšu un/vai strāvas vadu; tas var izraisīt elektriskās strāvas triecienu vai aizdegšanos.
- Ieteicams uzturēt kontaktdakšu tīru, jo jebkādas pārmērīgas putekļu paliekas uz kontaktdakšas var izraisīt ugunsgrēku.
- Neizmantojiet mehāniskas ierīces vai citu aprīkojumu, lai paātrinātu atkausēšanas procesu.
- Atkausēšanas fāzes paātrināšanai nekādā gadījumā neizmantojiet atklātu liesmu vai elektroierīces, piemēram, sildītājus, tvaika tīrītājus, sveces, eļļas lampas u.tml.
- Ledusskapja tuvumā neizmantojiet un neuzglabājiet tajā viegli uzliesmojošus aerosolus, piemēram, izsmidzināmo krāsu. Tie var izraisīt sprādzienu vai aizdegšanos.
- Pārtikas uzglabāšanas nodalījumos neizmantojiet nekādas elektroierīces, izņemot tās, kuras ieteicis ražotājs.
- Neievietojiet un neuzglabājiet ierīcē viegli uzliesmojošus un ātri iztvaikojošus materiālus, piemēram, ēteri, benzīnu, sašķidrināto naftas gāzi, propāna gāzi, aerosola baloniņus, līmvielas, tīru spirtu u.c. Šie materiāli var izraisīt sprādzienu.
- Neglabājiet ledusskapī medikamentus vai pētniecības materiālus. Uzglabājot materiālu, kam nepieciešama stingra uzglabāšanas temperatūras

kontrolē, iespējams, ka tas zaudēs savas īpašības vai var rasties nekontrolēta reakcija, kas var radīt riskus.

- Ventilācijas atveres ierīces korpusā vai iebūvētajā konstrukcijā nedrīkst būt aizsprostotas.
- Nenovietojiet priekšmetus un/vai ar ūdeni piepildītas tvertnes uz ierīces.
- Neveiciet šī ledusskapja remontu. Visas iejaukšanās jāveic tikai kvalificētam personālam.

Šo ierīci drīkst lietot personas no 8 gadu vecuma un personas ar ierobežotām fiziskām, sensorām vai garīgām spējām vai bez pieredzes un zināšanām, ja vien tās tiek atbilstoši uzraudzītas vai tām ir sniegti norādījumi par ierīces lietošanu drošā veidā un tās saprot ar to saistītos riskus.

Bērni nedrīkst spēlēties ar šo ierīci. Bērni nedrīkst veikt ierīces tīrīšanu un apkopi bez uzraudzības.

Pagriežot pogu pretēji pulksteņrādītāju kustības virzienam līdz galam, būs dzirdams klikšķis, kas norāda uz produkta izslēgšanu.

Kad ierīce ir uzstādīta, elektrības vadam un strāvas kontaktligzdai jābūt viegli pieejamiem.

Kontaktligzda ir saderīga ar ierīces kontaktdakšu. Ja tā nav, lūdziet, lai kontaktdakšu nomaina pilnvarots tehniskais speciālists; neizmantojiet pagarinātājus un/vai vairākus savienotājus.

Nepieskarieties iekšējām daļām vai saldētiem pārtikas produktiem ar mitrām vai slapjām rokām, jo tā varat gūt apdegumus.

Atkausēšanas fāzes paātrināšanai nekādā gadījumā neizmantojiet atklātu liesmu vai elektroierīces, piemēram, sildītājus, tvaika tīrītājus, sveces, eļļas lampas u.tml.

Nemēģiniet noskrāpēt izveidojušos apsarmojumu vai ledu ar nazi vai asiem priekšmetiem. Tie var sabojāt aukstumaģenta kontūru, kura noplūde var izraisīt aizdegšanos vai radīt acu bojājumus.

Šī ierīce satur UV starojuma avotu. Neskatieties tieši uz gaismas avotu.

Brīvēstāvošai ierīcei: šo aukstumiekārtu nav paredzēts izmantot kā iebūvētu ierīci.

#### Vecās ierīces nodošana metāllūžņos



Šī ierīce ir marķēta saskaņā ar Eiropas direktīvu 2012/19/ES par elektrisko un elektronisko iekārtu atkritumiem (EEIA).

EEIA satur gan piesārņojošas vielas (kas var negatīvi ietekmēt vidi), gan pamatkomponentus (kurus var izmantot atkārtoti). EEIA jābūt pakļautiem īpašai apstrādei, lai pareizi atdalītu un likvidētu visus piesārņotājus, kā arī reģenerētu un pārstrādātu visus materiālus.

Fiziskām personām var būt svarīga loma tajā, lai EEIA nekļūtu par vides aizsardzības problēmu; ir būtiski ievērot dažus pamata noteikumus:

- EEIA nedrīkst uzskatīt par mājssaimniecības atkritumiem;
- EEIA jānodod attiecīgajos atkritumu savākšanas punktos, ko pārvalda pašvaldība vai reģistrēti uzņēmumi. Daudzās valstīs liela apjoma EEIA var tikt savākti mājās.

Daudzās valstīs, iegādājoties jaunu ierīci, veco ierīci var atdot atpakaļ mazumtirgotājam, kuram tā jāsavāc bez maksas, pamatojoties uz principu "viens pret vienu", ja vien iekārta ir tāda paša veida un tai ir tādas pašas funkcijas kā piegādātajai iekārtai.

## Atbilstība

Šo produktu marķējot ar **CE** zīmi, mēs apliecinām tā atbilstību visām attiecīgajām Eiropas drošības, veselības un vides aizsardzības prasībām, kas saskaņā ar tiesību aktiem ir piemērojamas šim produktam.

## UZSTĀDĪŠANA

### BRĪDINĀJUMI.

- Neuzstādiet ierīci mitrā vai slapjā vietā, jo tas var bojāt izolāciju un izraisīt noplūdi. Turklāt ierīces ārpusē var uzkrāties kondensāts.
- Neuzstādiet ierīci vietās, kas atrodas netālu no siltuma avotiem vai tiešos saules staros.

Uzstādiet ierīci vietā, kur apkārtējās vides temperatūra atbilst ierīces datu plāksnītē norādītajai klimata klasei.

- Paplašināta mērena (SN): šo aukstumiekārtu ir paredzēts izmantot apkārtējās vides temperatūrā no 10 °C līdz 32 °C.
- Mērena (N): šo aukstumiekārtu ir paredzēts izmantot apkārtējās vides temperatūrā no 16 °C līdz 32 °C.
- Subtropu (ST): šo aukstumiekārtu ir paredzēts izmantot apkārtējās vides temperatūrā no 16 °C līdz 38 °C.
- Tropu (T): šo aukstumiekārtu ir paredzēts izmantot apkārtējās vides temperatūrā no 16 °C līdz 43 °C.

- Nenovietojiet uz ierīces traukus ar šķidrumiem.
  - Pēc ierīces uzstādīšanas un pirms tās ekspluatācijas uzsākšanas nogaidiet vismaz 3 stundas.
- 1 Gādājiet, lai ap ledusskapi būtu pietiekama vietas ventilācijai. Attēlā (1. att.) ir norādītas minimālās spraugas, kas jānodrošina, uzstādot ledusskapi.

Nodrošinot lielāku attālumu līdz sienai, samazinās elektroenerģijas patēriņš.

Ledusskapja izmantošana vietā, kas ir mazāka par attēlā norādīto (1. att.), var izraisīt nepareizu darbību, skaļus trokšņus un bojājumus.

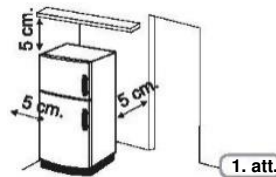

2 Ja ir pieejamas starplikas, uzstādiet tās centrālajā pozīcijā ierīces aizmugurē. (2. att.)

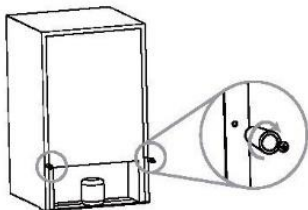

2. att.

3 Noregulējiet kājiņas, lai nodrošinātu ierīces stabilitāti un novērstu vibrācijas un troksni (3. att.). Ja priekšējā daļa ir augstāka par aizmuguri, durvis var vieglāk aizvērt.

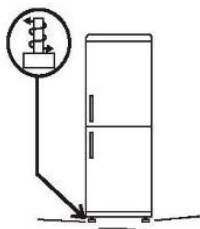

3. att.

#### PIEZĪME.

Ja ledusskapim ir nerūsējošā tērauda vai cita īpaša apdare, tam var būt noņemams pārklājums, kas aizsargā virsmu. Neizmantojiet asus priekšmetus, lai noņemtu šo pārklājumu, jo tie var to sabojāt.

#### Elektriskais savienojums

Pēc ierīces piegādes novietojiet to vertikāli un nogaidiet vismaz 2–3 stundas, pirms pievienojat to elektrosistēmai. Pirms kontaktakdas pievienošanas elektrības kontaktligzdai pārliedcinieties, ka:

- Kontaktligzda ir iezemēta un atbilst noteikumiem.
- Kontaktligzda var izturēt ierīces maksimālo jaudas slodzi, kas norādīta ledusskapja tehnisko datu plāksnītē.
- Strāvas padeves spriegums ir ledusskapja tehnisko datu plāksnītē norādītajās robežās.
- Vads nedrīkst tikt salocīts vai saspiests.
- Vads ir regulāri jāpārbauda, un tā nomaiņu drīkst veikt tikai pilnvaroti tehniskie speciālisti.
- Ražotājs atsakās no jebkādas atbildības, ja netiek ievēroti šie drošības pasākumi.

#### Elektriskais savienojums (tikai Apvienotajai Karalistei)

Pievienojiet ierīci kontaktligzdai. Ja komplektācijā ietilpstošā kontaktakda nav piemērota:

#### ■ NOGRĪEZIET TO UN IZNĪCINIET!

To nevar izmantot citām ierīcēm, un atklātie vadi var radīt apdraudējumu, ja kāds to pievieno kontaktligzdai.

■ Uzstādiet piemērotu kontaktakdu šādi:

Pievienojiet kontaktakdas terminālim	
Zaļš un dzeltens vads	Apzīmēts ar burtu E VAI apzīmēts ar Zemes simbolu, VAI zaļā krāsā, VAI zaļā un dzeltenā krāsā.
Ziļš vads	Apzīmēts ar N VAI melnā krāsā.
Brūns vads	Apzīmēts ar L VAI sarkanā krāsā.

#### Ierīces ieslēgšana

Noņemiet visu iepakojumu, kas atrodas ierīces iekšpusē, un nomazgājiet ierīci ar ūdens un dzeramās sodas vai neitrālu ziepju šķīdumu. Pēc uzstādīšanas nogaidiet 2–3 stundas, lai ledusskapī/saldētavā stabilizētos normāla darba temperatūra, un tikai pēc tam ievietojiet tajā svaigus vai saldētus pārtikas produktus.

Ja strāvas vads tiek atvienots, pirms ledusskapja/saldētavas atkārtotas ieslēgšanas nogaidiet vismaz piecas minūtes. Šajā brīdī ierīce ir gatava lietošanai.

#### LIETOŠANA

#### Ieslēgšana/izslēgšana

(izmantojot iekšējo pagriežamo pogu)

• Ierīces termostata vadības poga atrodas ledusskapja nodalījuma iekšpusē (4. att.).

Pagrieziet termostata pogu aiz pozīcijas "0". Apgaismojums deg, kad ledusskapja durvis ir atvērtas. Pagriežot pogu pozīcijā "0", produkts tiek pilnībā izslēgts.

Pagriežot pogu pozīcijā "0", produkts tiek pilnībā izslēgts.

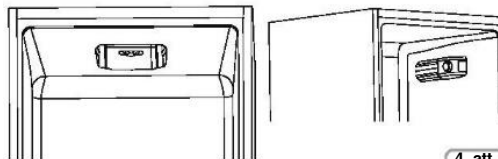

4. att.

#### Temperatūras regulēšana (bez displeja)

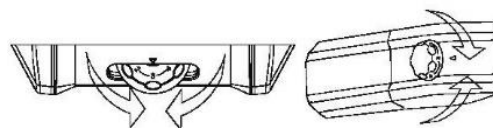

5. att.

• Abu nodalījumu temperatūras regulēšanu veic, pagriežot termostata pogu (5. att.).

Izvēlieties vēlamo pozīciju:

- Lai nodrošinātu aukstāku ledusskapja un saldētavas temperatūru, pagrieziet atzīmes MAX virzienā \*\*\*.
- Lai temperatūra ledusskapī un saldētavā būtu augstāka, pagrieziet atzīmes 0 virzienā.

#### Ledusskapja nodalījuma ventilators

(ja tāds ir)

Ventilatora sākotnējais iestatījums ir OFF (Izslēgts).

Lai to aktivizētu, nospiediet slēdzi (6. att.)

Lai optimizētu enerģijas patēriņu, ventilatoru ieteicams ieslēgt tikai tad, kad apkārtējā gaisa temperatūra pārsniedz 28/30 °C.

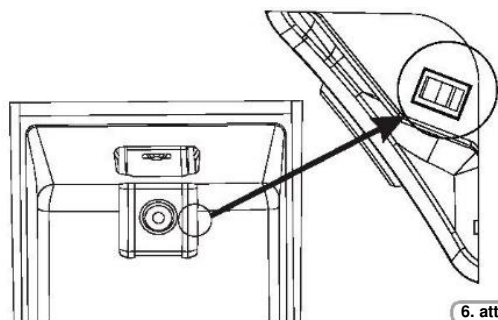

6. att.

## LED UVA apgaismojums

(ja tāds ir)

LED UVA apgaismojums aktivizē titāna filtru, izraisot fotokatalīzes reakciju, kas iznīcinās ledusskapja gaisā esošās baktērijas.

Šī reakcija darbojas, kad ledusskapja durvis ir aizvērtas, lai izvairītos no atfīrītā gaisa noplūdes.

Produkts ar ventilāciju (Static un Frost Free) šī funkcija ir integrēta griestu ventilatorā un ieslēdzas ikreiz, kad ieslēdzas kompresors.

Total No Frost produktos tas ir uzstādīts griestu blokā un ieslēdzas ikreiz, kad ieslēdzas kompresors.

Filtrs ir pastāvīgs, tāpēc tas nav jāmaina.

Enerģijas patēriņa testa veikšanas laikā antibakteriālā sistēma ir jāizslēdz.

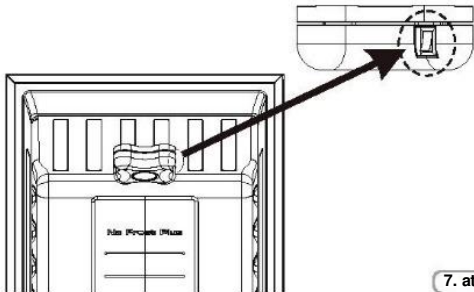

7. att.

## Ieslēgšana/izslēgšana

(izmantojot iekšējo lietotāja saskarni un NFC)

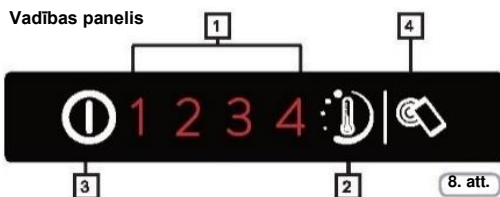

8. att.

1. LED temperatūras indikators
2. Temperatūras kontrole
3. Ieslēgšanas/izslēgšanas poga
4. Smart Touch poga

### Ierīces ieslēgšana

Pievienojiet ierīci kontaktligzdai. Ja visi temperatūras indikatori ir izslēgti, nospiediet un 1 sekundi turiet pogu ON/OFF (3). Atlaižot pogu ON/OFF(3), iedegsies temperatūras indikators un ierīce atskaņos signālu.

### Ierīces izslēgšana

Nospiediet un 1 sekundi turiet pogu ON/OFF (3). To atlaižot, temperatūras indikators izslēgsies un ierīce atskaņos signālu. Kad strāvas padeve tiek atjaunota pēc tās pārtraukuma, ierīce darbosies, izmantojot pēdējo saglabāto iestatījumu.

## Temperatūras iestatīšana

Spiediet temperatūras iestatīšanas pogu, līdz sasniedzat vēlamo līmeni, kur 1. līmenis ir vissiltākais un 4. līmenis ir visaukstākais. Normālos darba apstākļos iesakām izmantot vidējo iestatījumu (2. līmenis)

On/Off 1 2 3 4

Nospiediet un ne ilgāk kā 2 sekundes turiet pogu (2), lai mainītu temperatūras līmeni.

On/Off 1 2 3 4

### Papildiestatījumu izvēle:

Izmantojiet šo izvēlni, lai iestatītu vidējo līmeni.

On/Off 1 2 3 4

Nospiediet un vismaz 2 sekundes turiet pogu (2). Atlaižot to, mirgos LED indikators 2.

On/Off 1 2 3 4

Nākamreiz nospiežot un ne ilgāk kā 2 sekundes turot pogu (2), tiks iestatīts vidējais līmenis. Šī darbība darbojas ciklos ikreiz, kad nospiežat šo pogu.

On/Off 1 2 3 4

On/Off 1 2 3 4

Ja 5 sekunžu laikā nenospiedīsiet pogu (2), iestatījumi tiks saglabāti.

Temperatūras līmeņi papildu iestatījumos tiek iestatīti no siltākā uz aukstāko, piemēram, 2/2, 1/2, 3/2, 4, kas nozīmē, ka katram galvenajam līmenim ir 4 apakšlīmeņi.

### Durvju atvēršanas brīdinājuma signāls

Ja durvis tiek atstātas atvērtas ilgāk par 90 sekundēm, atskan brīdinājuma signāls. Lai to izslēgtu, vienkārši aizveriet durvis vai nospiediet pogu 2.

## SMART TOUCH

Šī ierīce ir aprīkota ar **Smart Touch** tehnoloģiju, kas, izmantojot lietotni, ļauj mijiedarboties ar viedtālruniem, kas izmanto Android operētājsistēmu un kas ir aprīkoti ar NFC (Near Field Communication) funkciju.

- Lejupielādējiet savā viedtālrunī lietotni **Candy simply-Fi**.

Lietotne **Candy simply-Fi** ir pieejama ierīcēm ar Android un iOS operētājsistēmu — gan planšetdatoriem, gan viedtālruniem. Tomēr jūs varat mijiedarboties ar iekārtu un izmantot Smart Touch piedāvātās iespējas tikai ar Android viedtālruniem, kas aprīkoti ar NFC tehnoloģiju, atbilstoši šai funkcionālajai shēmai:

Android viedtālrunis ar NFC tehnoloģiju	Mijiedarbība ar iekārtu + saturs
Android viedtālrunis bez NFC tehnoloģijas	Tikai saturs
Android planšetdators	Tikai saturs
Apple iPhone	Tikai saturs
Apple iPad	Tikai saturs

## FUNKCIJAS

Galvenās funkcijas, kas ir pieejamas, izmantojot lietotni:

- **Fine Temperature Level Setting** (Precīza temperatūras līmeņa iestatīšana) — lai iestatītu temperatūras līmeni arī apakšlīmeņos (0,5; 1; 1,5; 2; 2,5; 3; 3,5; 4; 4,5)
- **Smart Boost** — lai aktivizētu papildu pastiprinājumu un ātri atdzesētu gan ledusskapi, gan saldētavu.
- **Eko režīms** — visā ledusskapī automātiski tiek iestatīts 2. līmenis (+5°, -18°).
- **My Statistics** (Mana statistika) — dzesēšanas statistika un padomi efektīvākai ierīces izmantošanai.
- **Smart Care** — tiešā saite uz lietotāja rokasgrāmatu un palīdzību tiešsaistē.

**Iegūstiet visu informāciju par Smart Touch funkcijām, pārlūkojot lietotni demonstrācijas režīmā vai dodieties uz vietni:**

## KĀ IZMANTOT SMART TOUCH

### PIRMĀ LIETOŠANAS REIZE — ierīces reģistrācija

- Atveriet Android viedtālruni izvēlni **Iestatījumi** un izvēlnē **Bezvadu savienojumi** un **tīkli** aktivizējiet NFC funkciju

**Atkarībā no viedtālruna modeļa un Android OS versijas NFC aktivizācijas process var atšķirties. Sīkāku informāciju skatiet viedtālruna lietotāja rokasgrāmatā.**

- Ieslēdziet **Smart Touch** pogu lietotāja saskarnē, nospiežot un 2 sekundes turot pogu, lai iespējotu NFC antenu uz griestu LED moduļa. Ieslēdzas **Smart Touch** ikona.



- Atveriet lietotni, izveidojiet lietotāja profilu un reģistrējiet ierīci, sekojot norādījumiem tālruna displejā vai ierīces komplektācijā pievienotajā **Īsajā pamācībā**.

**Plašāka informācija, BUJ un video par to, kā ātri veikt reģistrāciju, ir pieejami vietnē: [www.candysmarttouch.com/how-to](http://www.candysmarttouch.com/how-to)**

### NĀKAMĀ LIETOŠANAS REIZE — ikdienas lietošana

- Ikreiz, kad vēlaties pārvaldīt ierīci lietotnē, vispirms ir jāiespējo **Smart Touch** režīms, nospiežot **Smart Touch** pogu.
- Pārlicinieties, ka tālrunis ir atbloķēts (no gaidstāves režīma) un NFC funkcija ir aktivizēta, pēc tam veiciet iepriekš minētās darbības.
- Ja vēlaties aktivizēt funkciju (piemēram, Smart Boost ciklu), atlasiet to lietotnē.
- Izpildiet norādījumus tālruna displejā, **TURŌT TO PIE Smart Touch** logotipa uz griestu LED moduļa, kad to pieprasa lietotne.

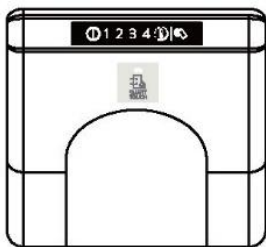

### PIEZĪMES.

**Turiet viedtālruni tā, lai NFC antena tā aizmugurē būtu pretī Smart Touch logotipam uz ierīces (kā parādīts attēlā tālāk).**

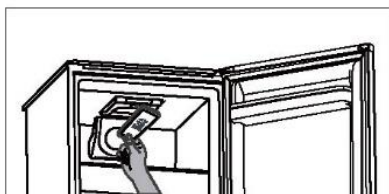

Ja nezināt, kur atrodas jūsu tālruna NFC antena, nedaudz pārvietojiet viedtālruni apļveida kustībā virs Smart Touch logotipa, līdz lietotne apstiprina savienojumu. Lai datu pārsūtīšana būtu sekmīga, ir svarīgi **ŠO DAŽU PROCEDŪRAS SEKUNŽU LAIKĀ VIEDTĀLRUNI TURĒT PIE VADĪBAS PANEĻĀ**; ierīcē parādītais paziņojums informēs par pareizu darbības rezultātu un norādīs, kad viedtālruni var noņemt nost.

Biezi viedtālruna apvalki vai metāliskas uzlīmes uz tā var ietekmēt vai kavēt datu pārraidi starp ierīci un tālruni. Ja nepieciešams, noņemiet tos.

Dažu viedtālruna komponentu (piemēram, aizmugurējā vāciņa, akumulatora u.c.) nomaīņa pret neoriģinālajiem komponentiem var izraisīt NFC antenas bojājumus, neļaujot pilnībā izmantot lietotni.

Ierīces vadība un kontrole, izmantojot lietotni, ir iespējama tikai, atrodoties tuvumā — tāpēc nav iespējams veikt attālinātas darbības (piemēram, no citas telpas, atrodoties ārpus mājas).

## Ieslēgšana/izslēgšana

(izmantojot iekšējo lietotāja saskarni ledusskapim un

### Lietotāja saskarne

#### 1. Iestatījumu panelis:

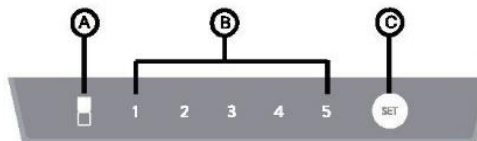

9. att.

Šai versijai nav saskarnes iestatījuma ierīces ieslēgšanai vai izslēgšanai. Vienīgais veids, kā ieslēgt/izslēgt ierīci, ir pievienot/atvienot kontaktdakšu.

#### 2. IESTATĪŠANAS POGA C

Nospiediet šo pogu, lai iestatītu ledusskapja darbības temperatūru un izvēlētos Super režīmu.

#### 3. PARĀDA DARBĪBU

A) Super Freezing: ieslēgts LED indikators liecina, ka ir palaista funkcija Super Freezing. Pretējā gadījumā funkcija Super Freezing ir izslēgta.

B) Ledusskapja nodaļjuma temperatūras iestatījums. Cipars, zem kura iedegas gaismas diode, norāda iestatīto temperatūru.

#### 4. DARBĪBAS STĀVOKLIS

Pēc ierīces ieslēgšanas uz 1 sekundi iedegas visi paneļa LED indikatori, un ierīce darbosies ar tiem pašiem iestatījumiem (režīmu un temperatūru), kas bija aktīvi pēdējo reizi, kad ierīce tika iestatīta. Ja tā tiek ieslēgts pirmoreiz, tas darbojas ar noklusējuma iestatījumiem.

#### 5. Super freezing

##### 1) Super freezing režīma aktivizēšana

Ja vēlaties ātri sasaldēt pārtikas produktus, varat izmantot režīmu Super freezing.

Nospiediet un vismaz 3 sekundes turiet taustiņu C, lai aktivizētu režīmu Super freezing. Ieslēgsies LED indikators kreisajā pusē.

##### 2) Super freezing režīma izslēgšana

Lai izslēgtu režīmu Super freezing, rīkojieties šādi:

- Nospiediet un vismaz 3 sekundes turiet taustiņu C, lai izvēlētos citu iestatījumu.

- Režīms Super Freezing izslēdzas pēc 50 stundu darbības. Lai nodrošinātu maksimālu sasaldēšanas jaudu, režīmu Super Freezing ieslēdziet 24 stundas pirms svaigu pārtikas produktu ievietošanas saldētavas nodalījumā.

3) Pēc režīma Super Freezing izslēgšanas ierīce darbosies ar tiem pašiem iestatījumiem, kas bija aktīvi pirms režīma Super Freezing ieslēgšanas. LED indikators kreisajā pusē izslēgsies.

4) Režīmā Super Freezing nevar mainīt ledusskapja nodalījuma temperatūras iestatījumu, nospiežot pogu C. Ja mēģināsi to darīt, LED indikators kreisajā pusē mirgos 3 sekundes, norādot uz nepareizu darbību.

#### 6. Ledusskapja nodalījuma temperatūras iestatīšana

Kad netiek izmantots režīms Super Freezing, atkārtoti nospiediet pogu C; iestatījuma temperatūra secīgi mainīsies: 2 °C, 3 °C, 4 °C, 6 °C, 8 °C. Nospiežot vienu reizi, temperatūra tiek mainīta vienu reizi; cipars, zem kura iedegas LED indikators, norāda iestatīto temperatūru.

#### Noderīgi padomi

Lūdzu, sekojiet tabulai tālāk, lai izvēlētos ledusskapja temperatūras iestatījumu.

Apkārtējās vides temperatūra	Ieteicamā temperatūra
Vasara (>32 °C)	4 °C, 6 °C, 8 °C
Normāla	4 °C
Ziema (<13 °C)	2 °C, 3 °C, 4 °C

#### 7. Atmiņas funkcija pēc izslēgšanas

Ja strāvas padeve tiek pārtraukta, tiks saglabāti esošie iestatījumi; kad strāvas padeve tiks atjaunota, ierīce automātiski tiks ieslēgta ar iestatījumiem, kas bija aktīvi izslēgšanas brīdī.

#### 8. Aizkaves aizsardzības funkcija

Ierīcei ir funkcija, kas aizkavē kompresora palaišanu, tādējādi sargājot kompresoru. Kad kompresors tiek apturēts, līdz atkārtotai kompresora palaišanai jāpaiet vismaz 5 minūtēm.

#### 9. Problēmu novēršanas padomi

1. Ja ledusskapja nodalījuma temperatūras sensors ir bojāts, nepārtraukti mirgos LED indikators zem cipara 2.
2. Ja ir bojāts atkausēšanas sensors, nepārtraukti mirgos LED indikators zem cipara 3.
3. Ja ir bojāts apkārtējās vides temperatūras sensors, nepārtraukti mirgos LED indikators zem cipara 4.
4. Ja ir problēmas ar saziņu starp lietotāja saskarni un sistēmu, nepārtraukti mirgos visi displeja indikatori.

#### 10. Saldētavas nodalījuma temperatūras kontrole

##### 1) Saldētavas temperatūras iestatīšanas poga



10. att.

##### 2) Saldētavas temperatūras iestatīšana

Saldētavas temperatūru var regulēt, bīdot pogu, lai mainītu gaisa sadalījumu starp saldētavu un ledusskapi.

##### 3) Saldētavas temperatūras regulēšana

a) Saldētavas nodalījuma temperatūru var regulēt, zinot, ka temperatūra pakāpeniski paaugstinās, kad poga tiek pārvietota no kreisās puses uz labo.

b) Kad poga tiek pārvietota uz labo pusi, gaisa plūsma no saldētavas uz ledusskapi palielināsies līdz maksimālajam līmenim; saldētavas temperatūra palielināsies. Šo režīmu ieteicams izmantot tikai tad, ja saldētava ir tukša vai ja saldētavas nodalījumā reti tiek uzglabāti pārtikas produkti.

c) Kad poga tiek pārvietota uz kreiso pusi, gaisa plūsma no saldētavas uz ledusskapi samazināsies līdz minimālajam līmenim; saldētavas temperatūra samazināsies. Šo režīmu ieteicams izmantot tikai tad, ja saldētavas nodalījumā tiek uzglabāts liels pārtikas daudzums. Darbības laikam nebūtu jāpārsniedz 8 stundas.

d) Normālos apstākļos temperatūras pogu ieteicams pārvietot vidējā pozīcijā, tomēr lietotājs var pielāgot temperatūras diapazonu atbilstoši produktu uzglabāšanas situācijai.

### Ieslēgšana/izslēgšana

(izmantojot digitālo ārējo lietotāja saskarni)

PRODUKTS GAIDSTĀVES REŽĪMĀ: Lai izslēgtu TOTAL NO FROST produktus, izmantojot pogu MODE, izvēlieties saldētavas funkciju, un izmantojiet bultiņas 7 un 8, lai iegūtu simbolu -. Visiem pārējiem produktiem, izmantojot pogu MODE, izvēlieties ledusskapja funkciju, un izmantojiet bultiņas 7 un 8, lai iegūtu simbolu .

#### PIEZĪME

Ierīce paliek ieslēgta līdz tiek atvienots strāvas vads.

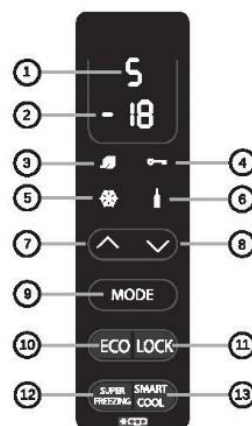

11. att.

## Temperatūras regulēšana

Sākotnēji iestatītās vērtības ir: +5 (diapazons +1 līdz +7) ledusskapim un -18 (diapazons -16 līdz -22) saldētavai.  
Pēc izslēgšanas vai ilgstoša nelietošanas perioda ierīce tiek ieslēgta, izmantojot iepriekš iestatīto temperatūru.

### • FUNKCIJAS MODE <sup>9</sup>

Nospiežot pogu Mode, var regulēt ledusskapja un saldētavas temperatūru.

#### Ledusskapis

Nospiežot pogu Mode vienreiz, tiek regulēta ledusskapja temperatūra. Lai iestatītu vēlamo pozīciju, izmantojiet bultiņas 7 un 8. 1. pozīcija: visaukstākais iestatījums; 7. pozīcija: vissiltākais iestatījums. Ja izmantotā ierīce ir Total No Frost, pēc 1. pozīcijas tiks parādīta opcija H (Holiday).

#### Saldētava

Nospiežot pogu Mode 2 reizes, var regulēt vēlamu saldētavas pozīciju: -18 (mazāk auksts), -22 (aukstāks); izvēlieties vēlamu rādījumu un uzgaidiet 3 sekundes, līdz temperatūra tiek iestatīta. Visiem produktiem, izņemot Total No Frost, temperatūra ledusskapī un saldētavā tiek iestatīta vienlaikus — ja ledusskapja temperatūra tiek palielināta/samazināta par 2 vai vairāk grādiem, saldētavas temperatūra automātiski tiek palielināta/samazināta par tādu pašu vērtību. Ja temperatūras izmaiņas ir mazākas par 2 grādiem, automātiska temperatūras regulēšana nenotiek.

### • FUNKCIJA ECO <sup>10</sup> / <sup>3</sup>

Ja tiek aktivizēta šī funkcija, ierīce optimizē energoefektivitāti, automātiski iestatot ideālo temperatūru, lai nodrošinātu pārtikas saglabāšanu ar zemāko enerģijas patēriņu. Lai izslēgtu Eco funkciju, vēlreiz nospiediet pogu.

### • BLOKĒŠANAS FUNKCIJA <sup>11</sup> / <sup>4</sup>

Nospiežot pogu Lock (Bloķēt), tiek aktivizēta pogu bloķēšana (jebkura cita komanda tiks ignorēta). Lai to deaktivizētu, vēlreiz nospiediet pogu Lock (Bloķēt).

### • SUPER FREEZING FUNKCIJA <sup>12</sup> / <sup>5</sup>

Lai sasaldētu lielu daudzumu pārtikas produktu, ieteicams aktivizēt Super Freezing funkciju. Lai aktivizētu šo funkciju, nospiediet pogu Super Freezing. Šī funkcija tiks aktivizēta uz 26 līdz 34 stundām (atkarībā no modeļa). Funkcija tiek izslēgta automātiski vai vēlreiz nospiežot pogu Super Freezing.

### • SMART COOL/ATDZESĒTA DZĒRIENA FUNKCIJA <sup>13</sup> / <sup>6</sup>

Lai ātri atdzesētu dzērienus, ievietojiet pudeli saldētavas nodalījumā un aktivizējiet šo funkciju, nospiežot smart cool/atdzesēta dzēriena pogu. Tiek startēts 30 minūšu atpakaļskaitīšanas taimeris, pēc kura 15 sekunžu skaņas signāls norāda, ka pudele ir ideāli atdzesēta. Funkciju var izslēgt, vēlreiz nospiežot pogu.

### • FUNKCIJA HOLIDAY (tikai TOTAL NO FROST produktiem)

Ilgstošas prombūtnes gadījumā var izmantot funkciju Holiday. Šī funkcija ļauj izslēgt ledusskapja nodalījumu, saldētavas nodalījumu atstājot ieslēgtu. Pirms šīs funkcijas izmantošanas pārliecinieties, ka no ledusskapja nodalījuma ir izņemti visi pārtikas produkti. Lai to aktivizētu, skatiet ledusskapja funkciju Mode. Lai deaktivizētu šo funkciju, atiestatiet ledusskapja temperatūru.

### • LEDUSSKAPJA DURVJU BRĪDINĀJUMA SIGNĀLS

Ja durvis ir atvērtas ilgāk par minūti, ierīce atskaņo brīdinājuma signālu. Nospiediet pogu MODE, ja vēlaties to izslēgt.

## Ieslēgšana/izslēgšana

(izmantojot digitālo ārējo lietotāja saskarni un Wi-Fi)

PRODUKTS GAIDSTĀVES REŽĪMĀ: Lai izslēgtu TOTAL NO FROST produktus, izmantojot pogu MODE, izvēlieties saldētavas funkciju, un izmantojiet bultiņas 7 un 8, lai iegūtu simbolu -. Visiem pārējiem produktiem, izmantojot pogu MODE, izvēlieties ledusskapja funkciju, un izmantojiet bultiņas 7 un 8, lai iegūtu simbolu -.

## PIEZĪME

Ierīce paliek ieslēgta līdz tiek atvienots strāvas vads.

**Wi-Fi lietojums.** Lai novērstu nejaušu aktivizēšanu, gaidstāves režīmu nevar iestatīt attālināti, izmantojot lietotni, jo tā var tikt izraisīta pārtikas produktu bojāšanās. Tomēr šo funkciju var atspējot, izmantojot lietotni (nospiežot pogu **Wake-Up** (Modināt)), lai ledusskapis 24 stundu laikā atgrieztos ECO temperatūrā, gaidot jūsu atgriešanos mājās.

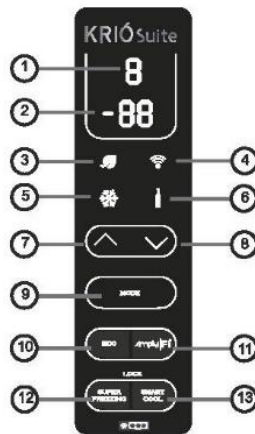

12. att.

## Temperatūras regulēšana

Sākotnēji iestatītās vērtības ir: +5 (diapazons +1 līdz +7) ledusskapim un -18 (diapazons -16 līdz -22) saldētavai.  
Pēc izslēgšanas vai ilgstoša nelietošanas perioda ierīce tiek ieslēgta, izmantojot iepriekš iestatīto temperatūru.

### • FUNKCIJAS MODE <sup>9</sup>

Nospiežot pogu Mode, var regulēt ledusskapja un saldētavas temperatūru.

#### Ledusskapis

Nospiežot pogu Mode vienreiz, tiek regulēta ledusskapja temperatūra. Lai iestatītu vēlamu pozīciju, izmantojiet bultiņas 7 un 8. 1. pozīcija: visaukstākais iestatījums; 7. pozīcija: vissiltākais iestatījums. Ja izmantotā ierīce ir Total No Frost, pēc 1. pozīcijas tiks parādīta opcija H (Holiday).

#### Saldētava

Nospiežot pogu Mode 2 reizes, var regulēt vēlamu saldētavas pozīciju: -16 (mazāk auksts), -22 (aukstāks); izvēlieties vēlamu rādījumu un uzgaidiet 3 sekundes, līdz temperatūra tiek iestatīta. Temperatūra ledusskapī un saldētavā tiek iestatīta vienlaikus — ja ledusskapja temperatūra tiek palielināta/samazināta par 2 vai vairāk grādiem, saldētavas temperatūra automātiski tiek palielināta/samazināta par tādu pašu vērtību. Ja temperatūras izmaiņas ir mazākas par 2 grādiem, automātiska temperatūras regulēšana nenotiek.

### • FUNKCIJA ECO <sup>10</sup> / <sup>3</sup>

Ja tiek aktivizēta šī funkcija, ierīce optimizē energoefektivitāti, automātiski iestatot ideālo temperatūru, lai nodrošinātu pārtikas saglabāšanu ar zemāko enerģijas patēriņu. Lai izslēgtu Eco funkciju, vēlreiz nospiediet pogu.

**Wi-Fi lietojums.** Šo funkciju varat aktivizēt/deaktivizēt attālināti, lietotnē nospiežot **Eko režīms** pogu.

### • FUNKCIJA WI-FI <sup>11</sup> / <sup>4</sup>

Lai produktu izmantotu Wi-Fi režīmā, ieslēdziet ierīci un pagaidiet, līdz beidzas laika atskaite no t9...līdz...t1, pēc tam nospiediet un turiet pogu Simply-fi, līdz tiek parādīts Wi-Fi simbols un tas sāk mirgot: 1 sekundi ieslēgts, 1 sekundi izslēgts, un displejā tiek parādīta norāde "rr". Ja 5 minūšu laikā netiek izveidots Wi-Fi savienojums ar produktu, Wi-Fi funkcija tiks izslēgta.

Nospiediet Simply-fi pogu, lai atkal ieslēgtu simbola indikatoru. Šis simbola indikators mirgos 1 sekundes (ieslēgts/izslēgts) ciklos, un displejā tiks parādīta norāde "rr".

Pēc savienojuma izveides ar maršrutētāju Wi-Fi simbols paliks degam. Ja nav savienojuma ar maršrutētāju, Wi-Fi simbols turpinās mirgot: 3 sekundes ieslēgts, 1 sekundi izslēgts.

#### Atiestatīšana

Ja nav izveidots Wi-Fi savienojums ar produktu, iespējams, jāveic maršrutētāja maiņa vai jālūdz palīdzība klientu apkalpošanas dienestam, jo var būt nepieciešams atiestatīt produktu. Atiestatīšanas funkcija restartē Wi-Fi savienojuma izveides procesu.

Lai atiestatītu Wi-Fi savienojuma izveides procesu, nospiediet un 5 sekundes turiet pogu Simply-fi, līdz displejā tiek parādīta norāde "rr". Wi-Fi simbols indikators mirgos 1 sekundes (ieslēgts/izslēgts) ciklos, norādot, ka Wi-Fi savienojums ir atiestatīts. Ja pēc atiestatīšanas 5 minūšu laikā vēl arvien netiek izveidots Wi-Fi savienojums ar produktu, Wi-Fi funkcija tiks izslēgta.

Nospiediet Simply-fi pogu, lai atkal ieslēgtu simbola indikatoru. Šis simbola indikators mirgos 1 sekundes (ieslēgts/izslēgts) ciklos, un displejā tiks parādīta norāde "rr".

Iestatījumus, kas tiek veikti ierīces displejā, var mainīt, izmantojot tīmekļa lietotni, un otrādi — produkts saglabās jaunākās veiktās izmaiņas hronoloģiskā kārtībā.

#### • SUPER FREEZING FUNKCIJA 12 / 5

Lai sasaldētu lielu daudzumu pārtikas produktu, ieteicams aktivizēt Super Freezing funkciju. Lai aktivizētu šo funkciju, nospiediet pogu Super Freezing. Šī funkcija tiks aktivizēta uz 26 līdz 34 stundām (atkarībā no modeļa). Funkcija tiek izslēgta automātiski vai vēlreiz nospiežot pogu Super Freezing.

**Wi-Fi lietojums.** Šo funkciju varat aktivizēt/deaktivizēt attālināti, lietotnē nospiežot **Super Freezing** pogu.

#### • SMART COOL/ATDZESĒTA DZĒRIENA FUNKCIJA 13 / 6

Lai ātri atdzesētu dzērienus, ievietojiet pudeli saldētavas nodalījumā un aktivizējiet šo funkciju, nospiežot smart cool/atdzesēta dzēriena pogu.

Tiek startēts 30 minūšu atpakalskaitīšanas taimeris, pēc kura 15 sekunžu skaņas signāls norāda, ka pudele ir ideāli atdzesēta. Funkciju var izslēgt, vēlreiz nospiežot pogu.

**Wi-Fi lietojums.** Šo funkciju varat aktivizēt/deaktivizēt attālināti, lietotnē nospiežot **Smart Cool** pogu. Kad dzēriens būs gatavs, tiks parādīts pašpiegādes paziņojums.

#### • FUNKCIJA HOLIDAY (tikai TOTAL NO FROST produktiem)

Ilgstošas prombūtnes gadījumā var izmantot funkciju Holiday. Šī funkcija ļauj izslēgt ledusskapja nodalījumu, saldētavas nodalījumu atstājot ieslēgtu. Pirms šīs funkcijas izmantošanas pārliecinieties, ka no ledusskapja nodalījuma ir izņemti visi pārtikas produkti. Lai to aktivizētu, skatiet ledusskapja funkciju Mode. Lai deaktivizētu šo funkciju, atiestatiet ledusskapja temperatūru.

**Wi-Fi lietojums.** Lai novērstu nejaušu aktivizēšanu, funkciju Holiday nevar darbināt attālināti, izmantojot lietotni, jo tā var tikt izraisīta pārtikas produktu bojāšanās.

Tomēr šo funkciju var atspējot, izmantojot lietotni (nospiežot pogu **Fresh Back** (ieslēgt dzesēšanu)), lai ledusskapis 24 stundu laikā atgrieztos ECO temperatūrā, gaidot jūsu atgriešanos mājās.

#### • BLOKĒŠANAS FUNKCIJA

Vienlaikus nospiežot pogas 12 un 13, tiks aktivizēta bloķēšanas funkcija (visas pārējās ievades tiks ignorētas). Lai deaktivizētu bloķēšanas funkciju, vēlreiz vienlaikus nospiediet pogas 12 un 13. Kad bloķēšanas funkcija ir aktivizēta, ikreiz, kad nospiedīsiet kādu pogu, displejā tiks parādīts paziņojums LO.

**Wi-Fi lietojums.** Šo funkciju varat aktivizēt/deaktivizēt attālināti, lietotnē nospiežot **Display Lock** pogu.

#### • LEDUSSKAPJA DURVJU BRĪDINĀJUMA SIGNĀLS

Ja durvis ir atvērtas ilgāk par minūti, ierīce atskaņo brīdinājuma signālu. Nospiediet pogu MODE, ja vēlaties to izslēgt.

**Wi-Fi lietojums.** Pašpiegādes paziņojums parādīs brīdinājumu lietotnē.

#### • MODEMA IESTATĪŠANA

Lūdzu, pārbaudiet, vai modema iestatījumi ir tieši tādi, kā norādīts zemāk (kā tiem piekļūt, skatiet ražotāja lietotāja rokasgrāmatā), pretējā gadījumā signāls var netikt uztverts.

Parametrs	Specifikācijas
Frekvence	2402 – 2480 MHz
Modulācija	802.11b saderība: DSSS (CCK-11, CCK-5.5, DQPSK-2 un DBPSK-1) 802.11g: OFDM (noklusējums)
Kanālu intervāli	5 MHz
Kanāli	1–14
Pārraides ātrums (bezvadu režīmā)	1–11 Mb/s 802.11b 6–54 Mb/s 802.11g
Uztveršanas jutīgums	-83 dBm (parasti)
Izvades līmenis (1. klase)	0 līdz +12 dBm (konfigurējams programmatūrā)



#### CANDY SIMPLY-FI

Lai iegūtu detalizētu informāciju par savienot savu simply-Fi ierīci un kā to visefektīvāk izmantot, dodieties uz vietni <http://www.candysimplyfi.com> vai apmeklējiet tīmekļa vietni <http://simplyfiservice.candy-hoover.com>.

### Ieslēgšana/izslēgšana (izmantojot LED ārējo lietotāja saskarni)

Šai versijai nav saskarnes iestatījuma ierīces ieslēgšanai vai izslēgšanai. Vienīgais veids, kā ieslēgt/izslēgt ierīci, ir pievienot/atvienot kontaktdakšu.

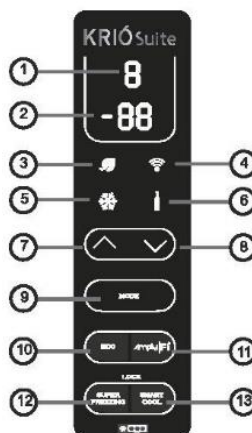

13. att.

## 1.1 TAUSTIŅU DARBĪBA

- A. Ledusskapja nodalījuma temperatūras kontrole
- B. Saldētavas nodalījuma temperatūras kontrole

## 1.2 LED DISPLEJS

- 1. Ledusskapja nodalījuma temperatūra
- 2. Saldētavas nodalījuma temperatūra
- 3. Super Freezing režīms

## 2.1. DISPLEJS

- 2.1.1 Kad tiek atvērtas ledusskapja vai saldētavas nodalījuma durvis, panelis tiek izgaismots uz 2 minūtēm. (Vienlaikus tiek uztverts viens durvju signāls.)

## 2.0 DARBĪBAS NOSACĪJUMI

- a. Pēc ierīces ieslēgšanas uz 3 sekundēm iedegas viss vadības panelis, un ierīce darbosies ar tiem pašiem iestatījumiem (režīmu

un temperatūru), kas bija aktīvi pēdējo reizi, kad ierīce tika iestatīta. Sistēma tiks automātiski bloķēta 25 sekundes pēc pēdējās taustiņa darbības. Pēc nobloķēšanas paneļa gaisma nodziest 30 sekundes pēc pēdējās taustiņa darbības.

b. Displejā tiks parādīta gan sākotnēji iestatītā ledusskapja, gan saldētavas nodalījuma temperatūra.

2.1.2 Nospiežot jebkuru taustiņu, panelis tiks izgaismots, apgaismojumam izslēdzoties 2 minūtes pēc pēdējās darbības veikšanas.

2.1.3 Displejs normālas darbības laikā. Ledusskapja nodalījuma temperatūras displejs: rāda pašreizējo iestatīto temperatūru. Saldētavas nodalījuma temperatūras displejs: rāda pašreizējo iestatīto temperatūru.

## 3.0 TAUSTIŅA APRAKSTS

### 3.1 Ledusskapja nodalījuma temperatūras kontrole

Pēc taustiņa Fridge (Ledusskapis) nospiešanas, lai atvērtu ledusskapja temperatūras iestatīšanas režīmu, mirgo ledusskapja nodalījumā iestatītā temperatūra. Atkārtoti pieskaroties taustiņam Fridge, temperatūra secīgi mainās: 2 °C, 3 °C, 4 °C, 5 °C, 6 °C, 7 °C, pēc tam 5 sekunžu mirgošana norāda, ka temperatūras iestatījums ir apstiprināts.

### 3.2 Saldētavas nodalījuma temperatūras kontrole

Pēc taustiņa Freezer (Saldētava) nospiešanas, lai atvērtu saldētavas temperatūras iestatīšanas režīmu, mirgo saldētavas nodalījumā iestatītā temperatūra. Atkārtoti pieskaroties taustiņam Freezer, temperatūra secīgi mainās: -14 °C, -16 °C, -18 °C, -20 °C, -22 °C, Super Freezing (sniegpārslas simbols), pēc tam 5 sekunžu mirgošana norāda, ka temperatūras iestatījums ir apstiprināts.

### 3.3 Super Freezing

Kā aprakstīts sadaļā 3.2., pēc Super Freezing izvēlēšanās un skaņas signāla LED indikators mirgo 5 sekundes, tas norādot, ka notiek pārslēgšanās uz Super Freezing režīmu.

Pēc Super Freezing režīma izvēlēšanās:

- ja notiek ierīces atkausēšana, ierīce pabeigs atkausēšanas procesu, pēc tam pāries Super Freezing režīmā;
- ja laika periods kopš pēdējās atkausēšanas līdz Super Freezing aktivizēšanai ir lielāks par 12 stundām, ierīce uzsāks atkausēšanas procesu tieši pirms pārslēgšanās Super Freezing režīmā, pretējā gadījumā ierīce uzreiz pārslēgsies uz Super Freezing režīmu.

Super Freezing režīma laikā:

- saldētavas nodalījumā iestatītā temperatūra ir -25 °C, ierīce darbosies, kā prioritāti izmantojot
- saldētavas nodalījuma iestatījumus;
- ledusskapja nodalījums vai dzesēšanas nodalījumā tiks saglabāti to iestatījumi temperatūras kontrolei;
- ja Super Freezing režīma darbības laikā tiek pārtraukta strāvas padeve, Super Freezing iestatījums tiks saglabāts, un Super Freezing laika atskaite atgriezīsies nulles pozīcijā, un atkausēšanas process netiks uzsākts.

Lai izslēgtu režīmu Super Freezing:

- nospiediet taustiņu Freezer, lai izvēlētos citu iestatījumu.
- Režīms Super Freezing izslēdzas pēc 26 stundu darbības.

Kad Super Freezing režīms ir izslēgts:

- ja ierīce ir darbojusies Super Freezing režīmā ilgāk par 2 stundām, tā uzsāks atkausēšanas procesu;
- ierīce darbosies, izmantojot iestatījumus, kas bija aktīvi, pirms aktivizējāt Super Freezing režīmu.

## UZGLABĀŠANA

- Lai saglabātu vislabāko pārtikas produktu garšu, uzturvērtību un svaigumu, tos ieteicams uzglabāt ledusskapja nodalījumā, kā parādīts 14. attēlā tālāk, nodrošinot, ka tie ir iesaiņoti alumīnija vai plastmasas materiālā vai atbilstošos pārsegto traukos, lai izvairītos no savstarpēja piesārņojuma.

## Ledusskapja zona

### Augļi/dārzeni

- Lai samazinātu augļu un dārzeņu mitruma zudumus, tie ir jāiesaiņo plastmasas materiālos, piemēram, plēvēs vai maisiņos, un pēc tam jānovieto augļu/dārzeņu zonā. Tādējādi tiek novērsta strauja bojāšanās.

### Ledusskapja zona

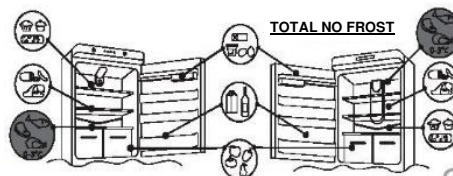

14. att.

Lai izmantotu energoefektīvāko konfigurāciju, atvilktņēm, pārtikas kastei un plauktiem ir jābūt ievietotiem produktā; lūdzu, skatiet attēlus augstāk.

### Atdzesētā zona — dzesēšanai

(ne visiem modeļiem)

Zemāk redzamā zona ir ieteicama gaļai, zivīm, putnu gaļai u.c.; neuzglabājiet šeit augļus un dārzeņus, jo tie var sasalt.



15. att.

### Aukstākās zonas temperatūras indikators

(ne visiem modeļiem)

Daži modeļi ir aprīkoti ar ledusskapja nodalījuma aukstākās zonas temperatūras indikatoru, lai jūs varētu kontrolēt vidējo temperatūru.

Šis simbols apzīmē ledusskapja aukstāko zonu (16. att.).

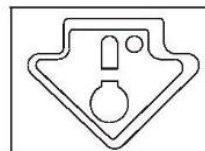

16. att.

Pārbaudiet, vai uz temperatūras indikatora ir skaidri redzama norāde OK (17. att.). Ja norāde nav redzama, tas nozīmē, ka temperatūra ir pārāk augsta:

noregulējiet temperatūru uz vēsāku iestatījumu un nogaidiet apmēram 10 stundas. Vēlreiz pārbaudiet indikatoru: ja nepieciešams, veiciet atkārtotu regulēšanu.

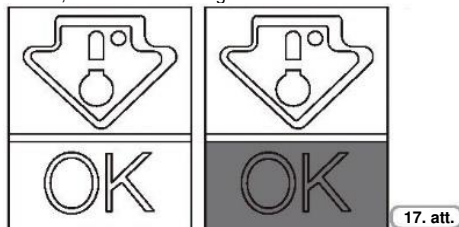

**PIEZĪME.**

Ja tiek ievietots liels pārtikas daudzums vai bieži tiek atvērta ledusskapja durvis, ir normāli, ka indikators nerāda OK. Pirms veicat regulēšanu uz augstāku iestatījumu, nogaidiet vismaz 10 stundas.

Ievietojiet dažādus produktus dažādos nodaļumos atbilstoši tabulai tālāk.

Ledusskapja nodaļumi	Pārtikas produkta veids
Ledusskapja nodaļuma durvis vai plaukti	<ul style="list-style-type: none"> <li>Pārtikas produkti ar dabīgiem konservantiem, piemēram, ievārījumi, sulas, dzērieni, garšvielas.</li> <li>Neuzglabājiet pārtikas produktus, kas ātri bojājas.</li> </ul>
Svaigo dārzeņu atvilktnē (salātu atvilktnē)	<ul style="list-style-type: none"> <li>Augļi, garšaugi un dārzeņi jāuzglabā atsevišķi svaigo dārzeņu traukā.</li> <li>Neuzglabājiet banānus, sīpolus, kartupeļus, ķiplokus ledusskapī.</li> </ul>
Ledusskapja plaukts – vidusdaļa	<ul style="list-style-type: none"> <li>Piena produkti, olas.</li> </ul>
Ledusskapja plaukts – augšējā daļa	<ul style="list-style-type: none"> <li>Ēdieni, kas nav jāgatavo, piemēram, gatavi ēdieni, delikātešu veidā pagatavota gaļa, pārpalikumi.</li> </ul>
Saldētavas atvilktnē(-es)/paplāte	<ul style="list-style-type: none"> <li>Pārtikas produkti ilgstošai uzglabāšanai.</li> <li>Apakšējā atvilktnē: jēlai gaļai, mājputnu gaļai, zivīm.</li> <li>Vidējā atvilktnē: saldētiem dārzeņiem, kartupeļu salmiņiem.</li> <li>Augšējā paplāte: saldējumam, saldētiem augļiem, saldētiem ceptiem produktiem.</li> </ul>

**Saldētavas zona**

Saldētu pārtiku nodaļumos var uzglabāt apmēram mēnesi. Informācijai par nodaļumiem skatiet tabulu tālāk. Sasaldēšanas procesu var veikt tikai nodaļumos.

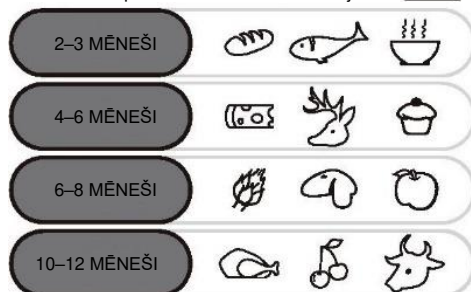

**Praktiski ieteikumi**

Izvietojiet pārtikas produktus plauktos vienmērīgi, lai gaiss varētu pienācīgi cirkulēt un atdzēsēt produktus.

- Gādājiet, lai pārtikas produkti nepieskartos ledusskapja nodaļuma tālākajai sienai.
- Neievietojiet karstus pārtikas produktus, jo tie var veicināt citu produktu bojāšanos un palielināt enerģijas patēriņu.
- Pirms pārtikas produktu ievietošanas noņemiet to iesaiņojumu.
- Nelieciet produktus traukos vai konteineros, ja tie nav nomazgāti.
- Neievietojiet produktus aukstā gaisa ventilatora atveru priekšā.
- Nenosedziet dārzeņu trauku ar stikla plauktu, lai netraucētu pienācīgu gaisa cirkulāciju.
- Neuzglabājiet pudeles saldētavas nodaļumā, jo sasalstot tās var plīst.
- Ilgstoša strāvas padeves pārtraukuma gadījumā turiet durvis aizvērtas, lai pārtika pēc iespējas ilgāk paliktu auksta.
- Ja ierīce ir uzstādīta karstā un mitrā vietā, tās durvis tiek bieži atvērtas un tajā tiek uzglabāts liels daudzums dārzeņu, var veidoties kondensāts un ietekmēta pašas ierīces veiktspēja.
- Lai novērstu pārmērīgu enerģijas patēriņu, nav ieteicams bieži atvērt durvis vai ilgstoši turēt tās vaļā.
- Ledusskapja nodaļumā ieteicams iestatīt 4 °C temperatūru un saldētavas nodaļumā, ja iespējams – -18 °C temperatūru.
- Lielākajai daļai pārtikas produktu kategoriju ilgākais uzglabāšanas laiks ledusskapja nodaļumā tiek sasniegts zemākā temperatūrā. Tā kā atsevišķi produkti (piemēram, svaigi augļi un dārzeņi) zemākā temperatūrā var tikt bojāti, tos ieteicams glabāt svaigo dārzeņu atvilktnēs, ja tādas ir. Ja tādu nav, izmantojiet termostata vidējo iestatījumu.
- Saldētai pārtikai skatiet uzglabāšanas laiku, kas norādīts uz produkta iepakojuma. Šis uzglabāšanas laiks tiek sasniegts, ja iestatījums atbilst nodaļuma uzziņas temperatūrai (viena zvaigzne: -6 °C, divas zvaigznes: -12 °C, trīs zvaigznes: -18 °C).

**SALDĒŠANA**

- Produktiem ir jābūt svaigiem.
- Vienlaikus saldējiet nelielu daudzumu produktu, lai tie sasaltu ātri. Nekad nepārsniedziet maksimālo apjomu, kas norādīts uz tehnisko datu plāksnītes.
- Saldēšanas laikā neatveriet saldētavas durvis.
- Pārtikas produktiem jābūt noslēgtiem, hermētiskiem.
- Sasaldējamus pārtikas produktus nenovietojiet blakus jau sasaldētajiem.
- Marķējiet maisus vai traukus, lai veiktu saldēto pārtikas produktu uzskaiti.
- Pēc atkausēšanas produktus nekavējoties patērējiet. Nekad atkārtoti nesasaldējiet pārtikas produktus.

**PIEZĪME.**

**IERĪCES AR REGULĒŠANAS POGU**

Parasti nav nepieciešams veikt iejaukšanos ar termostata pogu. Ja konstatējat, ka ledusskapja nodaļumā esošie produkti ir pārāk vēsi, uzmanīgi pagrieziet termostata pogu virzienā uz 0 (18. att.).

Kad saldēšana ir pabeigta, atgrieziet pogu parastajā pozīcijā.

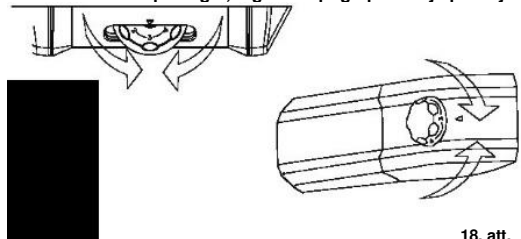

## • IERĪCES AR LIETOTĀJA SASKARNI

Skatiet sadaļu Displeja ieslēgšana/izslēgšana.  
Ierīcēm ar NO FROST saldētavu: 8 stundas pirms pārtikas produktu ievietošanas aktivizējiet SUPER FREEZING funkciju.  
Pārējām ierīcēm: aktivizējiet SUPER FREEZING funkciju, kad ievietojat pārtikas produktus.

## ATKAUSĒŠANA

### Ledusskapja nodalījuma atkausēšana

Normālas darbības laikā ledusskapis tiek atkausēts automātiski. Nav nepieciešams noslaucīt uz aizmugurējās sienas esošos ūdens pilienus vai notīrīt apsarmojumu (atkarībā no darbības). Ūdens tiek nogādāts uz aizmugurējo daļu pa tur atrodamo drenāžas atveri, un kompresora silts izraisa tā iztvaikošanu.

- Gādājiet par ledusskapja nodalījuma drenāžas caurules (19. att.) tīrību, lai tajā neuzkrātos ūdens.



19. att.

### Saldētavas nodalījuma atkausēšana (stāvošās ierīces bez NO-FROST tehnoloģijas)

Kad saldētavas nodalījumā esošais apsarmojuma slānis pārsniedz 3 mm, ieteicams veikt atkausēšanu, jo tas palielina enerģijas patēriņu.

- 1) Ierīcēm ar pogu:  
Pagrieziet pogu pozīcijā "0" (20. att.).

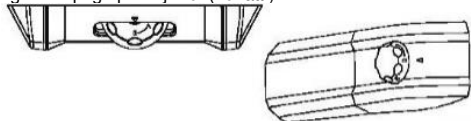

20. att.

### Ierīcēm ar lietotāja saskarni

Lūdzu, izpildiet norādījumus nodaļā Ieslēgšana/izslēgšana, lai izslēgtu ierīces.

- 2) Atvienojiet strāvas vadu.
- 3) Izņemiet saldēto pārtiku un uz laiku novietojiet to vēsā vietā.
- 4) Atstājiet saldētavas durvis atvērtas, lai paātrinātu atkausēšanu.
- 5) Savāciet ūdeni, kas uzkrājas produkta apakšā.
- 6) Izzāvējiet saldētavu.
- 7) Atkārtoti pievienojiet strāvas vadu un iestatiet termostata pogu vēlamajā pozīcijā.
- 8) Uzgaidiet brīdi un atkal ievietojiet saldētos ēdienus.

### BRĪDINĀJUMS.

Atkausēšanas fāzes paātrināšanai nekādā gadījumā neizmantojiet atklātu liesmu vai elektroierīces, piemēram, sildītājus, tvaika tīrītājus, sveces, eļļas lampas u.tml. Nemēģiniet noskrāpēt izveidojušos apsarmojumu vai ledu ar nazi vai asiem priekšmetiem. Tie var sabojāt aukstumaģenta kontūru, kura noplūde var izraisīt aizdegšanos vai radīt acu bojājumus.

### Saldētavas nodalījuma atkausēšana (NO-FROST ierīcēm)

Atkausēšana notiek automātiski.

## APKOPE UN TĪRĪŠANA

### Apgaismojums (atkarībā no modeļa)

#### Spuldzes nomaiņa

Lai nomainītu lampas spuldzi, pagrieziet termostata pogu pozīcijā 0 un atvienojiet strāvas vadu. Noņemiet aizsargpārsegu (14. att.), nomainiet spuldzi pret tai līdzvērtīgas jaudas, kas norādīta uz aizsargpārsega, spuldzi. (21. att.)

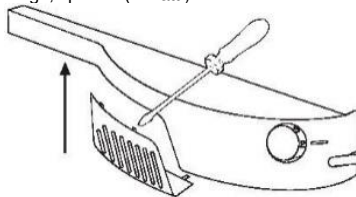

21. att.

#### BRĪDINĀJUMS.

- Šīs ierīces komplektācijā iekļautā spuldze ir "īpaša lietojuma spuldze", kas izmantojama tikai ar komplektācijā iekļauto ierīci. Šo "īpašā lietojuma spuldzi" nevar izmantot mājas apgaismojumam.
- Nepieskarities spuldzei, ja tā ir bijusi ieslēgta ilgu laiku, jo tā var būt ļoti karsta.

#### LED apgaismojums (ja tāds ir)

Ja produkts ir aprīkots ar LED apgaismojumu, lūdzu, sazinieties ar tehniskās palīdzības dienestu, lai veiktu nomaiņu. Salīdzinot ar tradicionālajām spuldzēm, LED gaismas diodes kalpo ilgāk un ir videi draudzīgas.

## Tīrīšana

#### PIEZĪME

- Pirms katras darbības atvienojiet ledusskapja kontaktdakšu no strāvas kontaktligzdas, lai novērstu elektriskās strāvas triecienu.
- Nelejiet ūdeni tieši uz ledusskapja ārpusi vai iekšpusē. Tas var izraisīt oksidēšanos un elektriskās izolācijas bojājumus.

#### SVARĪGI!

Lai novērstu iekšējo virsmu un plastmasas daļu plaisāšanu, rīkojieties šādi:

- Noslaukiet visas pārtikas eļļas, kas nonākušas uz plastmasas sastāvdaļām.
- Iekšējās daļas, blīves un ārējās daļas var tīrīt ar lupatīti, kas samitrināta siltu ūdens un dzeramās sodas vai neitrālu ziepju šķīdumā. Neizmantojiet šķīdinātājus, amonjaku, balinātājus vai abrazīvus līdzekļus.
- Izņemiet piederumus, piemēram, plauktus, no ledusskapja nodalījuma un durvīm. Nomazgājiet karstā ziepjūdenī. Noskalojiet un rūpīgi nožāvējiet.
- Ierīces aizmugurē mēdz uzkrāties putekļi, kurus var notīrīt, izmantojot putekļsūcēju, kad ierīce ir izslēgta un atvienota no elektrības kontaktligzdas. Tas nodrošina lielāku energoefektivitāti.

## ENERĢIJAS TAUPIŠANA

Lai taupītu enerģiju, ņemiet vērā tālāk minētos ieteikumus.

- Uzstādiet ierīci prom no siltuma avotiem un nepakļaujiet to tiešas saules gaismas iedarbībai; novietojiet ierīci labi vēdināmā telpā.
- Neievietojiet ledusskapī karstu ēdienu, lai nepaaugstinātu iekšējo temperatūru un tādējādi neliktu kompresoram nepārtraukti darboties.
- Neievietojiet pārāk daudz pārtikas produktu, lai nodrošinātu pienācīgu gaisa apmaiņu.
- Ja ierīcē ir ledu, atkausējiet to (skatiet sadaļu ATKAUSĒŠANA), lai veicinātu aukstuma pārneši.
- Elektroenerģijas padeves pārtraukuma gadījumā ieteicams ledusskapja durvis turēt aizvērtas.
- Atveriet ierīces durvis vai turiet tās atvērtas pēc iespējas retāk.
- Neiestatiet pārāk zemu termostata temperatūru.

- Notīriet putekļus no ierīces aizmugures (skatiet sadaļu **TĪRĪŠANA**).
- Total no frost modelim (ar displeju uz durvīm): izņemiet no saldētavas nodalījuma visus grozus.
- Total no frost (ar iekšējo lietotāja saskarni ledusskapim un saldētavas pogu): izņemiet visus grozus no saldētavas nodalījuma, bet atstājiet apakšējo atvilktni vietā.
- Frost free modelim: izņemiet visus grozus no saldētavas nodalījuma, bet atstājiet apakšējo atvilktni vietā.
- Visiem parastajiem stāvošajiem modeļiem: izņemiet no saldētavas nodalījuma visas atvilktnes.

## TROKŠŅU MAZINĀŠANA

Darbības laikā ledusskapis rada dažus normālus trokšņus, piemēram:

- **DŪKOŅU**, darbojoties kompresoram.
- **RĪBOŅU, ŠALKŠANU un ŠNĀKŠANU**, aukstumaģentam plūstot pa caurulēm.
- **KLIKŠĶUS**, kompresoram izslēdzoties.

Nelielas darbības vibrācijas trokšņu samazināšanai:

- **IERĪCE NAV NOLĪMENOTA**: noregulējiet kājiņas tā, lai ierīce būtu vienā līmenī.
- **Tvertnes saskaras cita ar citu**: izvairieties no saskares starp tvertnēm un stikla traukiem.
- **Ierīce pieskaras citiem priekšmetiem**: uzstādi ierīci, ievērojot distanci no citām mēbelēm vai elektroierīcēm.
- **Atvilktnes, plaukti, tvertnes vibrē**: pārbaudiet, vai iekšējie piederumi ir pareizi uzstādīti.

### PIEZĪME.

Dzesētājielvas gāze rada troksni pat tad, kad kompresors ir izslēgts; tas nav defekts, tā ir normāla darbība. Ja dzirdat klikšķus ierīces iekšpusē, tas ir normāli, jo dažādi materiāli izplešas.

## DURVJU APVĒRŠANA (MEHĀNISKA)

Ierīces durvis var apvērst otrādi, lai tās varētu atvērt uz labo vai kreiso pusi atbilstoši nepieciešamībai.

### PIEZĪME

- Durvju apvēršana jāveic kvalificētam tehnikajam personālam.
- Uz durvju apvēršanu neattiecas garantija.

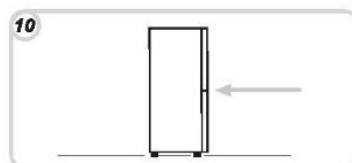
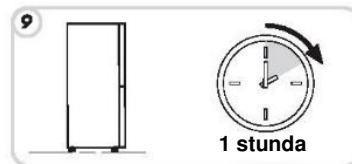
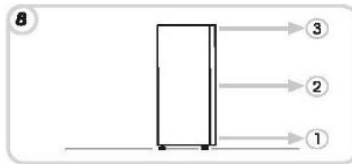
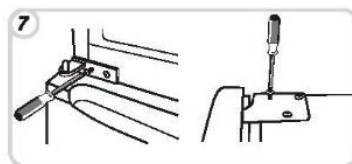
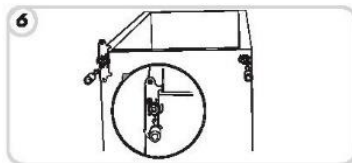
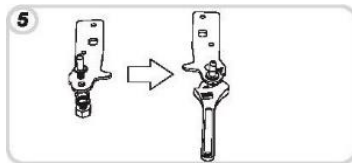
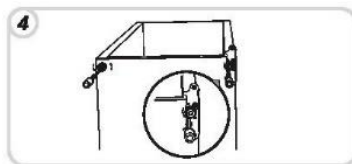
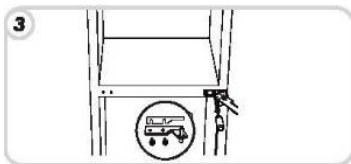
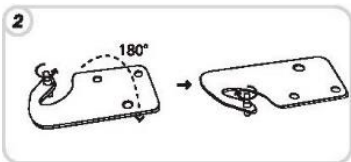
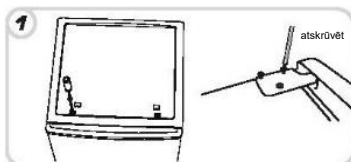

## DURVJU APVĒRŠANA (ELEKTRONISKA)

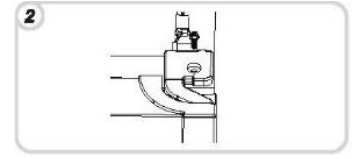
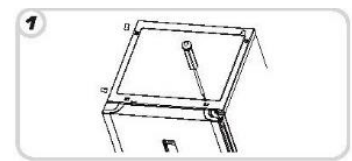

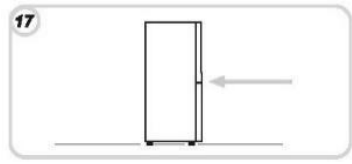
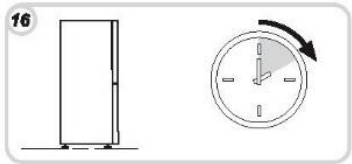
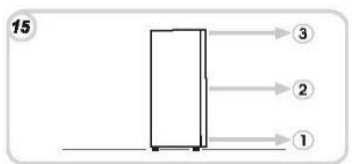
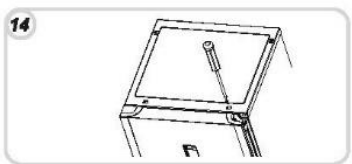
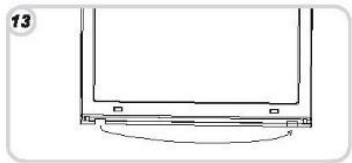
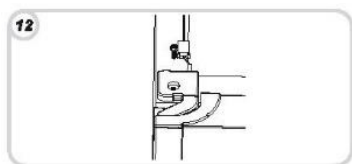
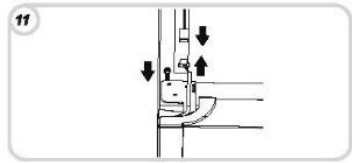
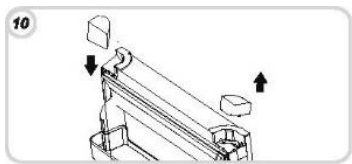
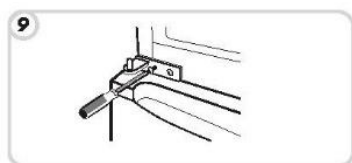
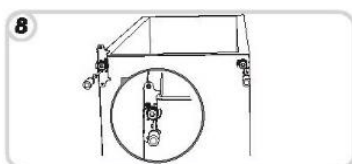
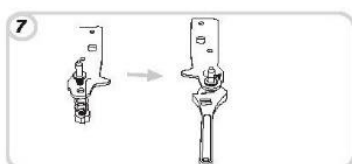
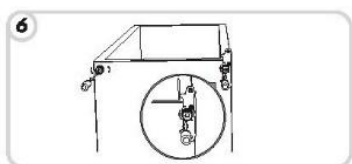
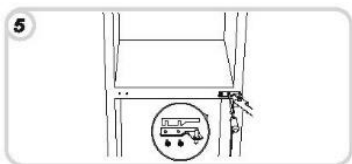
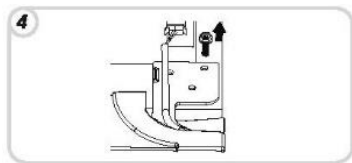
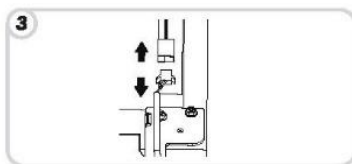

### IERĪCES LIETOŠANAS APTURĒŠANA

Ja ierīci nelietosiet ilgu laiku:

- 1) Izslēdziet ierīci (skatiet sadaļu Lietošana).
- 2) Atvienojiet kontaktdakšu vai noņemiet drošinātāju.
- 3) Izīriet ierīci.
- 4) Atstājiet ierīces durvis atvērtas.

## PROBLĒMU NOVĒRŠANA

PROBLĒMA	CĒLONIS	RISINĀJUMS
Iekšējā apgaismojuma spuldze neieslēdzas.	<ul style="list-style-type: none"> <li>Spuldze ir izdegusi.</li> <li>Nav elektrības padeves.</li> </ul>	<ul style="list-style-type: none"> <li>Nomainiet lampas spuldzi (skatiet sadaļu Apgaismojums).</li> <li>Strāvas vads nav pareizi pievienots.</li> <li>Pārbaudiet, vai ierīce ir izslēgta (skatiet sadaļu Temperatūras regulēšana).</li> <li>Pārliecinieties, ka mājā ir strāvas padeve.</li> <li>Pārbaudiet, vai tas ir aktīvs.</li> </ul>
Ledusskapis un saldētava nav pietiekami atdzesēti.	<ul style="list-style-type: none"> <li>Durvju slēdzis ir bloķēts.</li> <li>Durvis nav aizvērtas.</li> <li>Durvis bieži tiek atvērtas.</li> <li>Kļūdaini temperatūras iestatījumi.</li> <li>Ledusskapis un saldētava ir pārāk pilni.</li> <li>Apkārtējā temperatūra ir pārāk zema.</li> <li>Nav elektrības padeves.</li> <li>Ierīces aizmugure atrodas pārāk tuvu sienai.</li> </ul>	<ul style="list-style-type: none"> <li>Pārbaudiet, vai durvis un blīves ir noslēdzas pareizi.</li> <li>Kādu laiku izvairieties no nevajadzīgas durvju atvēršanas.</li> <li>Pārbaudiet pogas pozīciju vai temperatūras iestatījumu un, ja tas ir iespējams, atdzesējiet vēl vairāk (skatiet sadaļu Temperatūras regulēšana).</li> <li>Sagaidiet ledusskapja vai saldētavas temperatūras stabilizēšanos.</li> <li>Pārbaudiet, vai apkārtējā temperatūra atbilst tai, kas norādīta uz tehnisko datu plāksnītes (skatiet sadaļu Uzstādīšana).</li> <li>Strāvas vads nav pareizi pievienots.</li> <li>Pārbaudiet, vai ierīce ir izslēgta (skatiet sadaļu Temperatūras regulēšana).</li> <li>Pārliecinieties, ka mājā ir strāvas padeve.</li> <li>Pārvietojiet ierīci prom no sienas (skatiet sadaļu Uzstādīšana).</li> </ul>
Pārtika ledusskapī sasalst.	<ul style="list-style-type: none"> <li>Kļūdaini temperatūras iestatījumi.</li> <li>Pārtikas produkti pieskaras aizmugurējai sienai.</li> <li>Pārāk liela daudzuma svaigas pārtikas sasaldēšana izraisa ledusskapja temperatūras pazemināšanos.</li> </ul>	<ul style="list-style-type: none"> <li>Pārbaudiet pogas pozīciju vai temperatūras iestatījumu un, ja tas ir iespējams, atdzesējiet vēl vairāk (skatiet sadaļu Temperatūras regulēšana).</li> <li>Atbīdiet produktus no ledusskapja aizmugurējās sienas.</li> <li>Nepārsniedziet maksimālo sasaldējamo daudzumu (skatiet sadaļu Saldēšana).</li> </ul>
Ledusskapja nodalījuma apakša ir mitra vai uz tās ir pilieni.	<ul style="list-style-type: none"> <li>Ierīcēm, kas nav NoFrost: drenāžas caurule var būt aizsērējusi.</li> </ul>	<ul style="list-style-type: none"> <li>Iztīriet drenāžas cauruli ar vates kociņu vai līdzīgu priekšmetu, lai ūdens varētu aiztecēt.</li> </ul>
Uz ledusskapja aizmugurējās sienas ir pilieni vai ūdens.	<ul style="list-style-type: none"> <li>Tā ir normāla ledusskapja darbība.</li> </ul>	<ul style="list-style-type: none"> <li>Tas nav defekts (skatiet sadaļu Atkausēšana).</li> </ul>
Dārzeņu atvilktnē ir ūdens.	<ul style="list-style-type: none"> <li>Gaisa cirkulācijas trūkums.</li> <li>Dārzeņi un augļi ar pārāk lielu mitruma sastāvu.</li> </ul>	<ul style="list-style-type: none"> <li>Pārbaudiet, vai uz stikla plaukta nav šķēršļu, kas traucē gaisa cirkulāciju.</li> <li>Iesaiņojiet augļus un dārzeņus plastmasā, piemēram, plēvē, maisiņā vai traukos.</li> </ul>
Motors darbojas nepārtraukti.	<ul style="list-style-type: none"> <li>Durvis nav aizvērtas.</li> <li>Durvis tiek bieži atvērtas.</li> <li>Apkārtējā temperatūra ir ļoti augsta.</li> <li>Apsarmojuma biežums pārsniedz 3 mm.</li> </ul>	<ul style="list-style-type: none"> <li>Pārliecinieties, vai durvis ir aizvērtas un vai blīves ir pareizi noslēdzas.</li> <li>Kādu laiku izvairieties no nevajadzīgas durvju atvēršanas.</li> <li>Pārbaudiet, vai apkārtējā temperatūra atbilst specifikācijai uz tehnisko datu plāksnītes (skatiet sadaļu Uzstādīšana).</li> <li>Iestatiet termostata pogu uz mazu ciparu / iestatiet displejā siltāku temperatūru.</li> <li>Atkausējiet ierīci (skatiet sadaļu Atkausēšana).</li> </ul>
Dažas ārējās daļas ir karstas.	<ul style="list-style-type: none"> <li>Kondensāta drenāžas caurules ietekme.</li> </ul>	<ul style="list-style-type: none"> <li>Tas ir normāli: temperatūra ir augsta, lai novērstu kondensāta veidošanos uz noteiktām daļām.</li> </ul>
Saldētā pārtika atkausējas.	<ul style="list-style-type: none"> <li>Apkārtējās vides temperatūras diapazons ir zemāks par izstrādājuma klimata klasi.</li> <li>Kompresors ieslēdzas reti.</li> <li>Saldētavas durvis nav aizvērtas.</li> </ul>	<ul style="list-style-type: none"> <li>Pārvietojiet ierīci uz siltāku telpu vai apsildiet esošo telpu.</li> <li>Pārliecinieties, ka durvis ir aizvērtas un blīve ir pareizi noslēgta.</li> </ul>
Kondensāts ārpusē.	<ul style="list-style-type: none"> <li>Pārāk mitra vide.</li> </ul>	<ul style="list-style-type: none"> <li>Pārvietojiet ierīci uz mazāk mitrā vietu.</li> </ul>

**JA PROBLĒMA NEIZDODAS NOVĒRST, SAZINIETIES AR SERVIŠA CENTRU. LŪDZU, NORĀDIET KLŪMES VEIDU UN INFORMĀCIJU, KAS NORĀDĪTA UZ LEDUSSKAPJA NODALĪJUMA IEKŠPUSĒ ESOŠĀS TEHNISKO DATU PLĀKSNĪTES:**

- Iekārtas modelis.
- Sērijas numurs.

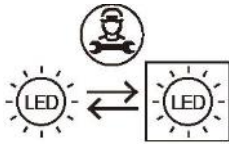

Gaismas avotu (tikai LED) drīkst nomainīt tikai profesionālis.

Šis produkts satur gaismas avotu ar energoefektivitātes klasi G.

#### GARANTĪJA

Minimālais garantijas periods ir šāds: 2 gadi ES valstīs, 3 gadi Turcijā, 1 gads Apvienotajā Karalistē, 1 gads Krievijā, 3 gadi Zviedrijā, 2 gadi Serbijā, 5 gadi Norvēģijā, 1 gads Marokā, 6 mēneši Alžīrijā, Tunisijā nav nepieciešama juridiska garantija.

#### REZERVES DAĻU PIEEJAMĪBA

Termostati, temperatūras sensori, iespiedshēmas plates un gaismas avoti ir pieejami vismaz septiņus gadus pēc modeļa pēdējās ierīces laišanas tirgū.

Durvju rokturi, durvju eņģes, paplātes un grozi — vismaz septiņus gadus, un durvju blīves — vismaz 10 gadus pēc modeļa pēdējās vienības laišanas tirgū.

Lai iegūtu plašāku informāciju par produktu, lūdzi, apmeklējiet vietni <https://eprel.ec.europa.eu/> vai skenējiet uz ierīces redzamo energoefektivitātes uzlīmes QR kodu.

**Lai sazinātos ar tehnisko palīdzību, apmeklējiet mūsu vietni:**

<https://corporate.haier-europe.com/en/>

Sadaļā "Website" (Vietne) izvēlieties sava produkta zīmolu un savu valsti. Jūs tiksiet novirzīts uz konkrēto vietni, kur varēsiet atrast tālruna numuru un veidlapu, lai sazinātos ar tehnisko palīdzību.



