

VEVOR[®]

TOUGH TOOLS, HALF PRICE

Technical Support and E-Warranty Certificate www.vevor.com/support

FRAME GATE BUILDING KIT

USER MANUAL

MODEL:AA70000201 & AA70000202

We continue to be committed to provide you tools with competitive price.

"Save Half", "Half Price" or any other similar expressions used by us only represents an estimate of savings you might benefit from buying certain tools with us compared to the major top brands and does not necessarily mean to cover all categories of tools offered by us. You are kindly reminded to verify carefully when you are placing an order with us if you are actually saving half in comparison with the top major brands.

VEVOR[®]

TOUGH TOOLS, HALF PRICE

FRAME GATE BUILDING KIT

MODEL:AA70000201 & AA70000202

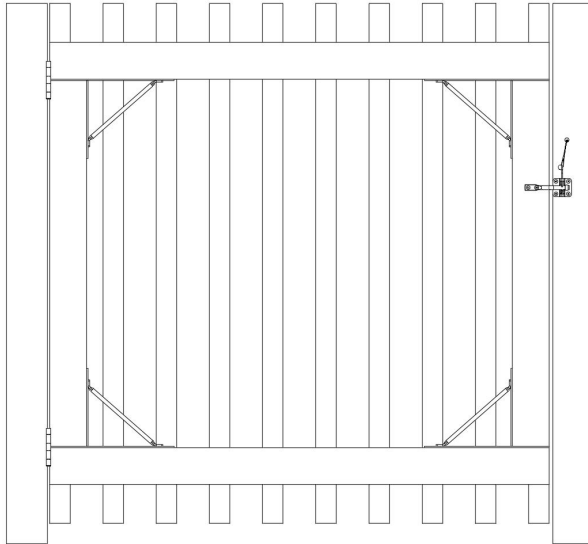

(Excluding wood)





Note: The actual product you receive determines its look.

NEED HELP? CONTACT US!

Have product questions? Need technical support? Please feel free to contact us:
Technical Support and E-Warranty Certificate www.vevor.com/support

This is the original instruction, please read all manual instructions carefully before operating. VEVOR reserves a clear interpretation of our user manual. The appearance of the product shall be subject to the product you received. Please forgive us that we won't inform you again if there are any technology or software updates on our product.

Important safety instructions

	Warning - To reduce the risk of injury, the user must read the instructions manual carefully.
	Warning- Be sure to wear ear protectors when using this product.
	Warning- Be sure to wear eye protectors when using this product.
	Warning- Be sure to wear dust masks when using this product.
	Warning- Be sure to wear gloves when using this product.

WARNING!

1. Please read the instructions carefully.
2. After receiving the goods, please check whether the accessories are complete.
3. Products can be applied to small shed doors, such as garden doors, driveway doors, corral doors, barn doors, sundry doors, etc.
4. The assembled door can only bear its own weight, and can not stand people or hang heavy objects.

PRODUCT DESCRIPTION

Garden doors, fences, fences, etc. are usually composed of wooden doors, wooden doors in the outdoor long-term sun and rain, easy to appear aging, sagging, shaking and other phenomena, so you can repair the wooden door through the door frame support to extend its service life.

PRODUCT STRUCTURE

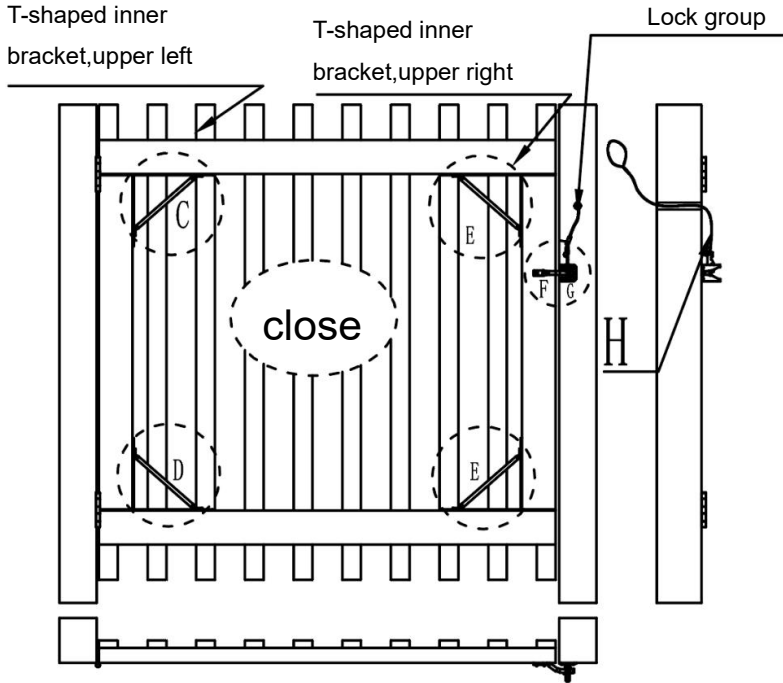

attachment



H: Wire drawing rope



F: Latch-latch lever
1 Pcs



G: Lock seat 1 Pcs



A: M5*50 countersunk self-tapping screws
38 Pcs



B: M5*32 round head self-tapping screws
6 Pcs



C: Upper left-T-shaped bracket
1 Pcs



D: Lower left-T-shaped bracket
1 Pcs



E: Right-T bracket
2 Pcs

Installation tool

Level ruler

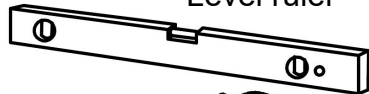

INSTALLATION PROCEDURES

Step1
Install T-bracket on top right

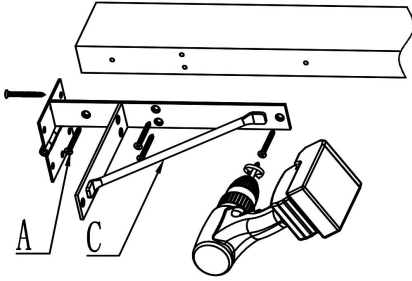

Step2
Install the T-shaped
bracket on the lower right

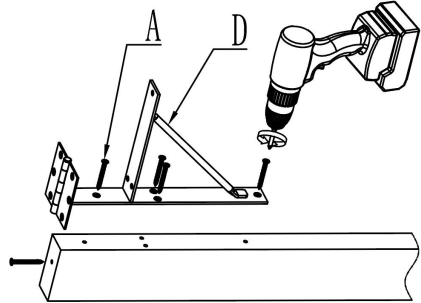

Step3
Install T-bracket on top left

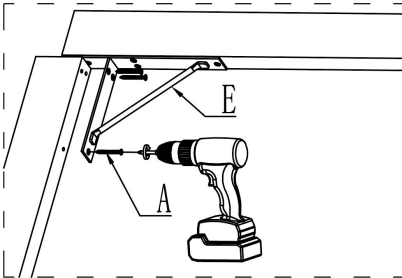

Step4
Install T-shaped bracket
on the lower left

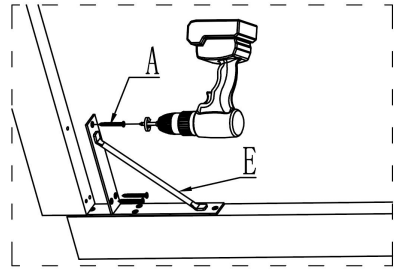

Step5
Get one's things ready

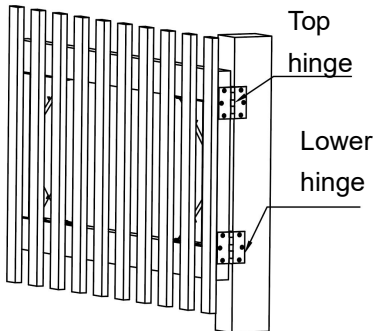

Step6
Press on the hinges

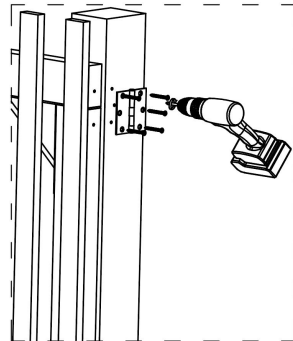

Step7

Press down on the hinges

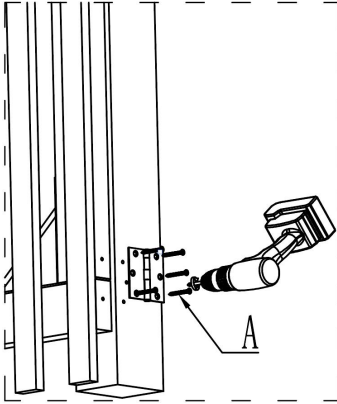

Step8

Press the lock group

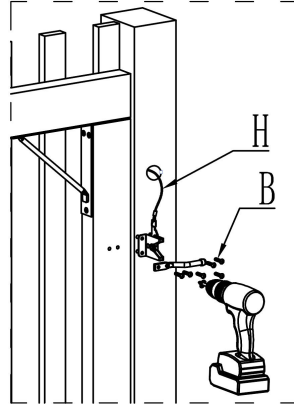

Step9

Two-piece set

Accessory part × 2

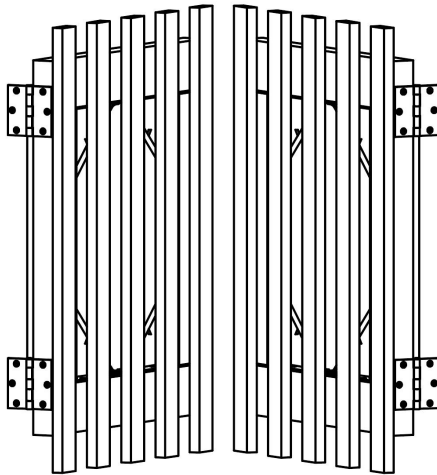

PARAMETER

SPEC. \ Model	AA70000201	AA70000202
Material	Q235A	Q235A
Style	“T” model	“T” model
Number	1 Set	2 Set
Color	Black	Black

Manufacturer: Shanghai muxinmuyeyouxiangongsi

Address: Shuangchenglu 803nong11hao1602A-1609shi, baoshanqu, shanghai 200000 CN.

EC REP: E-CrossStu GmbH.

Mainzer Landstr.69, 60329 Frankfurt am Main.

UK REP: YH CONSULTING LIMITED.

C/O YH Consulting Limited Office 147, Centurion House, London Road, Staines-upon-Thames, Surrey, TW18 4AX

Imported to AUS: SIHAO PTY LTD.

1 ROKEVA STREET EASTWOOD NSW 2122 Australia

Imported to USA: Sanven Technology Ltd.

Suite 250, 9166 Anaheim Place, Rancho Cucamonga, CA 91730

VEVOR[®]

TOUGH TOOLS, HALF PRICE

Technical Support and E-Warranty Certificate
www.vevor.com/support

VEVOR[®]

TOUGH TOOLS, HALF PRICE

Supporto tecnico e certificato di garanzia elettronica www.vevor.com/support

KIT DI COSTRUZIONE DEL CANCELLO A TELAIO

MANUALE D'USO

MODELLO:AA70000201 e AA70000202

Continuiamo a impegnarci per fornirvi strumenti a prezzi competitivi.

"Risparmia la metà", "Metà prezzo" o qualsiasi altra espressione simile da noi utilizzata rappresenta solo una stima del risparmio che potresti ottenere acquistando determinati utensili con noi rispetto ai principali marchi principali e non significa necessariamente coprire tutte le categorie di utensili da noi offerti. Ti ricordiamo gentilmente di verificare attentamente quando effettui un ordine con noi se stai effettivamente risparmiando la metà rispetto ai principali marchi principali.

VEVOR[®]
TOUGH TOOLS, HALF PRICE

CANCELLO A TELAIO
KIT DI COSTRUZIONE

MODELLO:AA70000201 e AA70000202

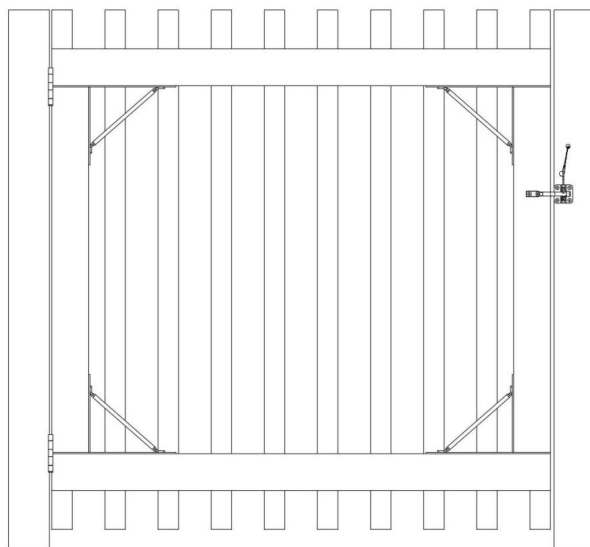

(Escluso il legno)





Nota: l'aspetto del prodotto che riceverai ne determina l'aspetto.

HAI BISOGNO DI AIUTO? CONTATTACI!

Hai domande sul prodotto? Hai bisogno di supporto tecnico? Non esitare a contattarci: Supporto tecnico e certificato di garanzia elettronica www.vevor.com/support

Questa è l'istruzione originale, si prega di leggere attentamente tutte le istruzioni del manuale prima di utilizzare. VEVOR si riserva una chiara interpretazione del nostro manuale utente. L'aspetto del prodotto sarà soggetto al prodotto ricevuto. Vi preghiamo di perdonarci se non vi informeremo di nuovo se ci sono aggiornamenti tecnologici o software sul nostro prodotto.

Importanti istruzioni di sicurezza

	Attenzione - Per ridurre il rischio di lesioni, l'utente deve leggere attentamente le istruzioni per l'uso. attentamente il manuale di istruzioni.
	Attenzione: assicurarsi di indossare protezioni acustiche quando si utilizza questo prodotto.
	Attenzione: indossare sempre protezioni per gli occhi quando si utilizza questo prodotto.
	Attenzione: assicurarsi di indossare maschere antipolvere quando si utilizza questo prodotto.
	Attenzione: assicurarsi di indossare guanti quando si utilizza questo prodotto.

AVVERTIMENTO!

1. Leggere attentamente le istruzioni.
2. Dopo aver ricevuto la merce, controllare se gli accessori sono completi.
3. I prodotti possono essere applicati a piccole porte di capannoni, come quelle da giardino porte, porte per vialetti, porte per recinti, porte per fienili, porte varie, ecc.
4. La porta assemblata può sopportare solo il proprio peso e non può tenere in piedi le persone o appendere oggetti pesanti.

DESCRIZIONE DEL PRODOTTO

Le porte da giardino, le recinzioni, i recinti, ecc. sono solitamente composti da legno porte, porte in legno all'esterno sole e pioggia a lungo termine, facili da appaiono invecchiati, cadenti, tremanti e altri fenomeni, così puoi riparare la porta di legno attraverso il supporto del telaio della porta per estenderne la durata di vita.

STRUTTURA DEL PRODOTTO

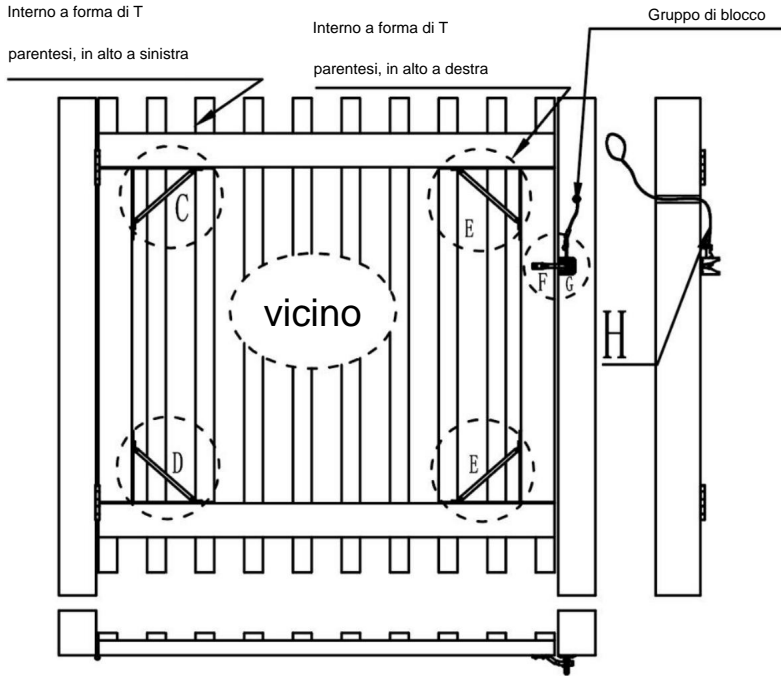

allegato



H: Trafilatura
corda



F: Leva di chiusura a scatto
1 Peso



G: Blocco sedile 1 pz.

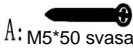

A: M5*50 svasato
viti autofilettanti
38 pezzi



B: M5*32 tondo
testa autofilettante
viti 6 pz

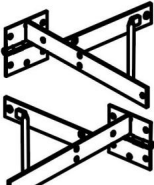

C: In alto a sinistra a forma di T
parentesi 1 pz.

D: In basso a sinistra a forma di T
parentesi 1 pz.



E: Staffa a T destra
2 pezzi

Strumento di installazione

Righello di livello



PROCEDURE DI INSTALLAZIONE

Passo 1

Installare la staffa a T in alto a destra

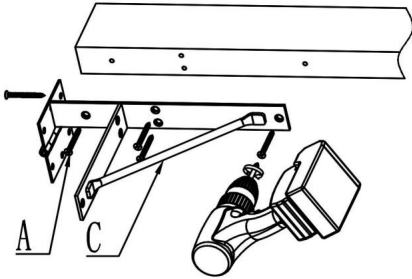

Passo 2

Installare la staffa a T in basso a destra

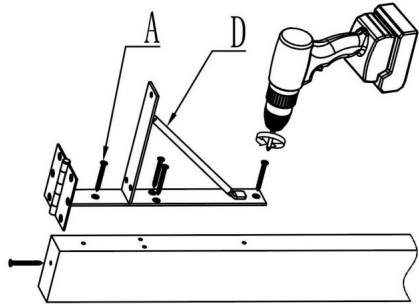

Passo 3

Installare la staffa a T in alto a sinistra

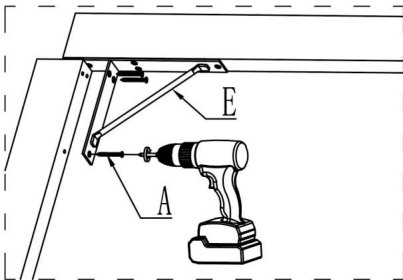

Passo 4

Installare la staffa a T in basso a sinistra

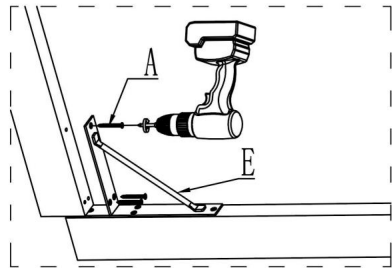

Passo 5

Preparare le proprie cose

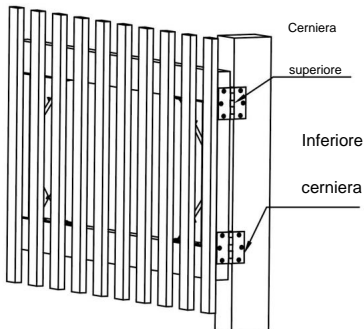

Passo 6

Premere sulle cerniere

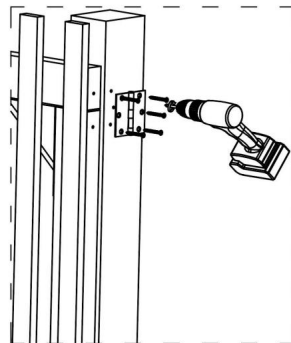

Passo 7

Premere verso il basso sulle cerniere

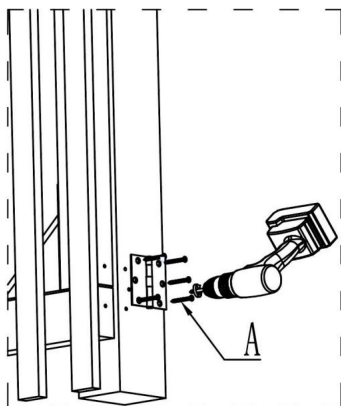

Passo 8

Premere il gruppo di blocco

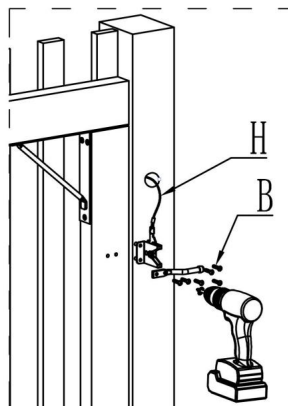

Passo 9

Set due pezzi

Parte accessori x2

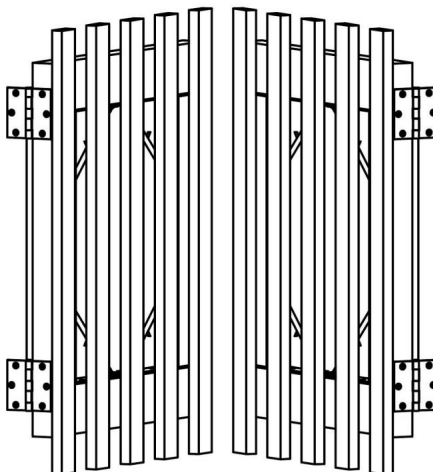

PARAMETRO

SPECIFICHE \ Modello	AA70000201	AA70000202
Materiale	Q235A	Q235A
Stile	Modello "T"	Modello "T"
Numero	1 Impostato	2 Impostato
Colore	Nero	Nero

Produttore: Shanghai muxinmuyeyouxiangongsi

Indirizzo: Shuangchenglu 803nong11hao1602A-1609shi, baoshanqu, shanghai 200000 CN.

RAPPRESENTANTE DELLA CE: E-CrossStu GmbH.

Mainzer Landstr.69, 60329 Francoforte sul Meno.

RAPPRESENTANTE DEL REGNO UNITO: YH CONSULTING LIMITED.

C/O YH Consulting Limited Ufficio 147, Centurion House, London Road, Staines-upon-Thames, Surrey, TW18 4AX

Importato in AUS: SIHAO PTY LTD.

1 ROKEVA STREET EASTWOOD NSW 2122 Australia

Importato negli USA: Sanven Technology Ltd.

Suite 250, 9166 Anaheim Place, Rancho Cucamonga, CA 91730

VEVOR®
TOUGH TOOLS, HALF PRICE

Supporto tecnico e certificato di garanzia
elettronica www.vevor.com/support

VEVOR[®]

TOUGH TOOLS, HALF PRICE

Wsparcie techniczne i certyfikat gwarancji elektronicznej www.vevor.com/support

ZESTAW DO BUDOWY BRAMY RAMOWEJ

INSTRUKCJA OBSŁUGI

MODEL:AA70000201 i AA70000202

Nadal staramy się oferować Państwu narzędzia w konkurencyjnych cenach.

„Oszczędź połowę”, „Połowa ceny” lub inne podobne wyrażenia używane przez nas stanowią jedynie szacunkowe oszczędności, jakie możesz uzyskać, kupując u nas określone narzędzia w porównaniu z głównymi markami i niekoniecznie oznaczają one objęcie wszystkich kategorii narzędzi oferowanych przez nas. Uprzejmie przypominamy, aby dokładnie sprawdzić, czy składając u nas zamówienie faktycznie oszczędzasz połowę w porównaniu z głównymi markami.

VEVOR[®]
TOUGH TOOLS, HALF PRICE

BRAMA RAMOWA
ZESTAW BUDOWLANY

MODEL:AA70000201 i AA70000202

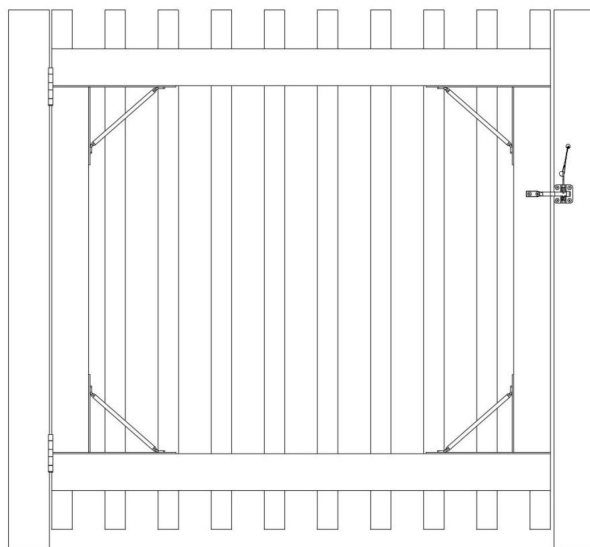

(Bez drewna)





Uwaga: Wygląd produktu, który otrzymasz, ma wpływ na jego ostateczny wygląd.

POTRZEBUJESZ POMOCY? SKONTAKTUJ SIĘ Z NAMI!

Masz pytania dotyczące produktu? Potrzebujesz wsparcia technicznego? Skontaktuj się z nami:
Wsparcie techniczne i certyfikat E-Gwarancji www.vevor.com/support

To jest oryginalna instrukcja, przed użyciem należy uważnie przeczytać wszystkie instrukcje. VEVOR zastrzega sobie jasną interpretację naszej instrukcji obsługi. Wygląd produktu będzie zależał od produktu, który otrzymałeś. Prosimy o wybaczenie, że nie poinformujemy Cię ponownie, jeśli w naszym produkcie pojawią się jakiegokolwiek aktualizacje technologiczne lub oprogramowania.

Ważne instrukcje bezpieczeństwa

	Ostrzeżenie – Aby zmniejszyć ryzyko obrażeń, użytkownik musi zapoznać się z treścią niniejszej instrukcji. Przeczytaj uważnie instrukcję obsługi.
	Ostrzeżenie: Podczas stosowania tego produktu należy używać ochronników słuchu.
	Ostrzeżenie: Podczas stosowania tego produktu należy nosić okulary ochronne.
	Ostrzeżenie: Podczas stosowania tego produktu należy nosić maskę przeciwpyłową.
	Ostrzeżenie: Podczas stosowania tego produktu należy nosić rękawiczki.

OSTRZEŻENIE!

1. Przeczytaj uważnie instrukcję.
2. Po otrzymaniu towaru należy sprawdzić, czy akcesoria są kompletne.
są kompletne.
3. Produkty można stosować do małych drzwi szop, np. ogrodowych
drzwi, drzwi podjazdowe, drzwi do zagród, drzwi do stodół, drzwi różnego rodzaju itp.
4. Zmontowane drzwi mogą utrzymać jedynie swój własny ciężar i nie mogą
nie stawiać ludzi ani nie wieszać ciężkich przedmiotów.

OPIS PRODUKTU

Drzwi ogrodowe, ogrodzenia, płoty itp. są zazwyczaj wykonane z drewna
drzwi, drzwi drewniane na zewnątrz, długotrwałe słońce i deszcz, łatwe do
pojawiają się oznaki starzenia, wiotczenia, drżenia i inne zjawiska, dzięki czemu możesz
napraw drewniane drzwi poprzez podporę ościeżnicy, aby przedłużyć jej żywotność
okres użytkowania.

STRUKTURA PRODUKTU

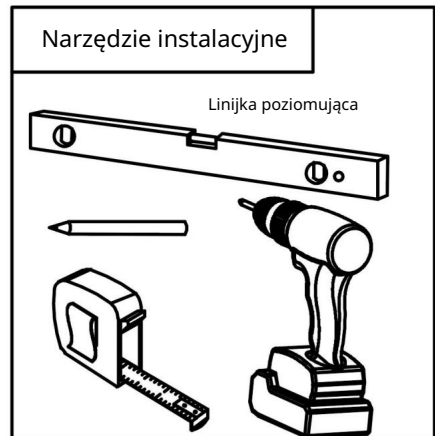
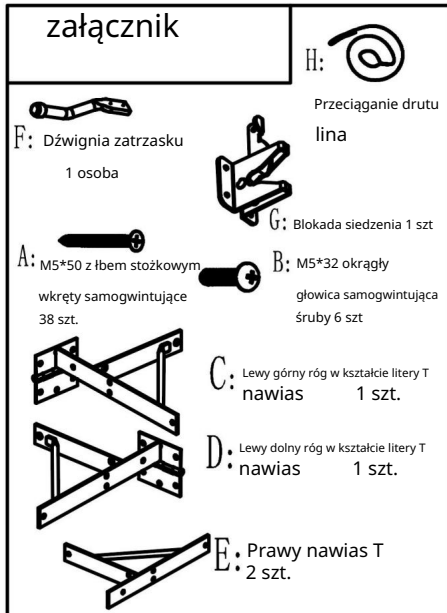
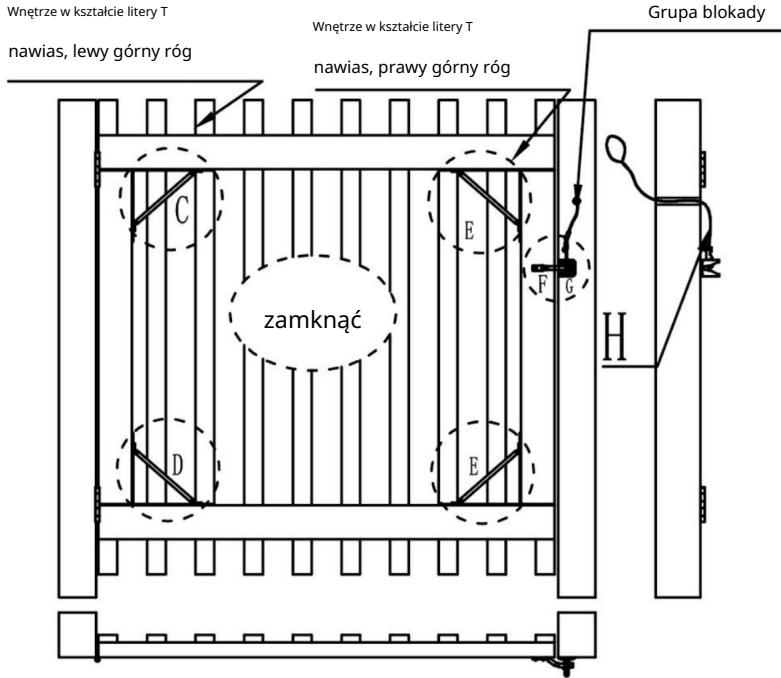

PROCEDURY INSTALACJI

Krok 1

Zamontuj wspornik T w prawym górnym rogu

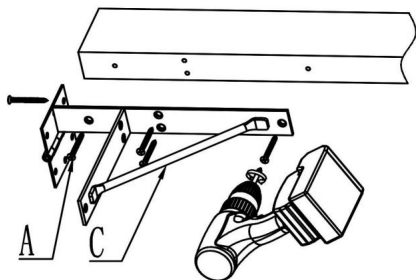

Krok 2

Zamontuj wspornik w kształcie litery T w prawym dolnym rogu

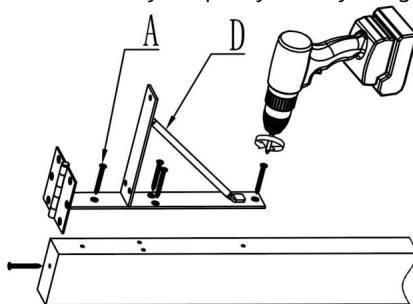

Krok 3

Zamontuj wspornik T w lewym górnym rogu

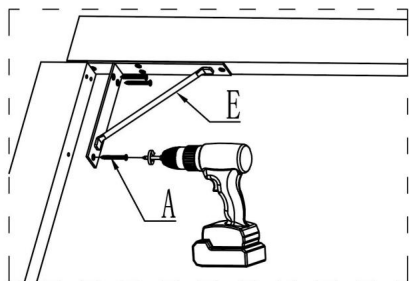

Krok 4

Zamontuj wspornik w kształcie litery T w lewym dolnym rogu

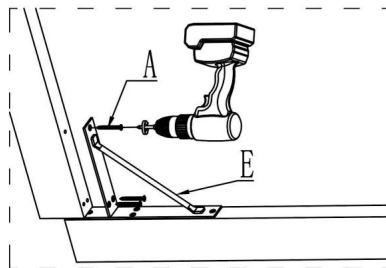

Krok 5

Przygotuj swoje rzeczy

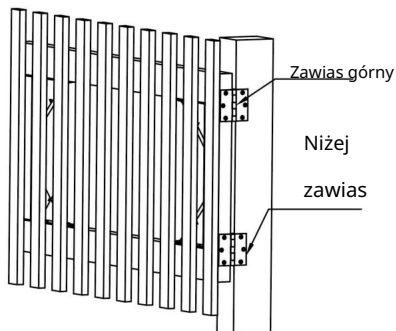

Krok 6

Naciśnij zawiasy

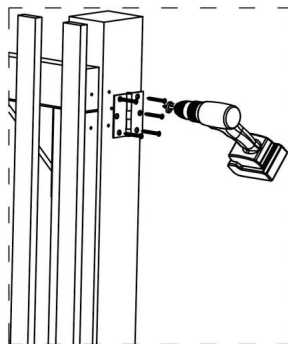

Krok 7

Naciśnij zawiasy

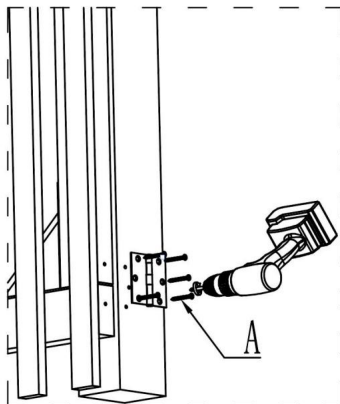

Krok 8

Naciśnij grupę blokady

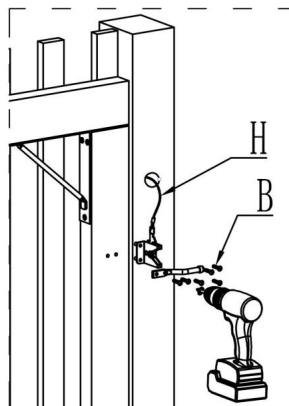

Krok 9

Komplet dwuczęściowy

Część akcesoryjna x2

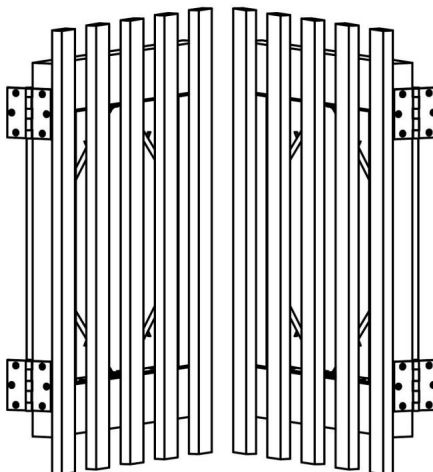

PARAMETR

Model	AA70000201	AA70000202
SPECYFIKACJA		
Tworzywo	Q235A	Q235A
Styl	Model „T”	Model „T”
Numer	1 zestaw	2 Zestawy
Kolor	Czarny	Czarny

Producent: Shanghaimuxinmuyeyouxiangongsi

Adres: Shuangchenglu 803nong11hao1602A-1609shi, baoshanqu, szanghaj 200000 CN.

Przedstawiciel KE: E-CrossStu GmbH.

Mainzer Landstr.69, 60329 Frankfurt nad Menem.

ODPOWIEDZIALNOŚĆ W WIELKIEJ BRYTANII: YH CONSULTING LIMITED.

C/O YH Consulting Limited Biuro 147, Centurion House, London Road, Staines-upon-Thames, Surrey, TW18 4AX

Importowane do AUS: SIHAO PTY LTD.

1 ROKEVA STREETEASTWOOD NSW 2122 Australia

Importowane do USA: Sanven Technology Ltd.

Apartament 250, 9166 Anaheim Place, Rancho Cucamonga, CA 91730

VEVOR®
TOUGH TOOLS, HALF PRICE

Wsparcie techniczne i certyfikat gwarancji
elektronicznej www.vevor.com/support

VEVOR[®]

TOUGH TOOLS, HALF PRICE

Technischer Support und E-Garantie-Zertifikat www.vevor.com/support

Rahmentorbausatz

BENUTZERHANDBUCH

MODELL:AA70000201 und AA70000202

Wir sind weiterhin bestrebt, Ihnen Werkzeuge zu wettbewerbsfähigen Preisen anzubieten.

„Sparen Sie die Hälfte“, „Halber Preis“ oder andere ähnliche Ausdrücke, die wir verwenden, stellen nur eine Schätzung der Ersparnis dar, die Sie beim Kauf bestimmter Werkzeuge bei uns im Vergleich zu den großen Topmarken erzielen können, und decken nicht notwendigerweise alle von uns angebotenen Werkzeugkategorien ab. Wir möchten Sie freundlich daran erinnern, bei Ihrer Bestellung bei uns sorgfältig zu prüfen, ob Sie im Vergleich zu den großen Topmarken tatsächlich die Hälfte sparen.

VEVOR[®]
TOUGH TOOLS, HALF PRICE

**RAHMENTOR
BAUKASTEN**

MODELL:AA70000201 und AA70000202

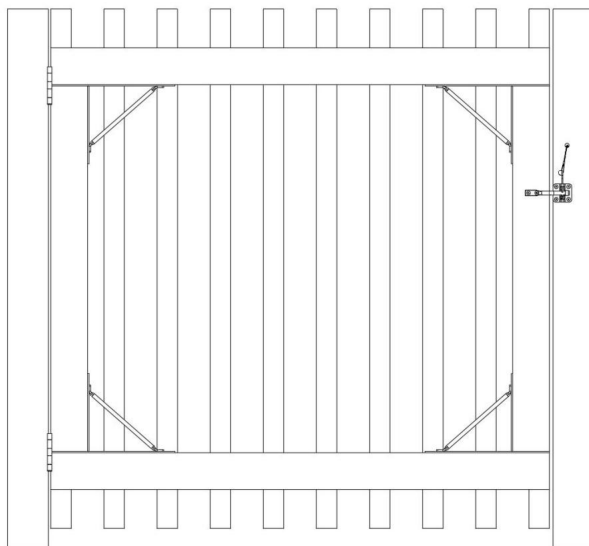

(Ohne Holz)





Hinweis: Das tatsächliche Produkt, das Sie erhalten, bestimmt sein Aussehen.

Brauchen Sie Hilfe? Kontaktieren Sie uns!

Haben Sie Fragen zum Produkt? Benötigen Sie technischen Support? Bitte kontaktieren Sie uns: Technischer Support und E-Garantie-Zertifikat www.vevor.com/support

Dies ist die Originalanleitung. Bitte lesen Sie alle Anweisungen sorgfältig durch, bevor Sie das Gerät in Betrieb nehmen. VEVOR behält sich eine klare Auslegung unserer Bedienungsanleitung vor. Das Erscheinungsbild des Produkts richtet sich nach dem Produkt, das Sie erhalten haben. Bitte verzeihen Sie uns, dass wir Sie nicht erneut informieren, wenn es Technologie- oder Software-Updates für unser Produkt gibt.

Wichtige Sicherheitshinweise

	Warnung - Um das Verletzungsrisiko zu verringern, muss der Benutzer die Lesen Sie die Bedienungsanleitung sorgfältig durch.
	Warnung: Tragen Sie bei der Verwendung dieses Produkts unbedingt einen Gehörschutz.
	Warnung: Tragen Sie bei der Verwendung dieses Produkts unbedingt einen Augenschutz.
	Warnung: Tragen Sie bei der Verwendung dieses Produkts unbedingt eine Staubmaske.
	Achtung: Tragen Sie bei der Verwendung dieses Produkts unbedingt Handschuhe.

WARNUNG!

1. Bitte lesen Sie die Anleitung sorgfältig durch.
2. Überprüfen Sie nach Erhalt der Ware, ob das Zubehör sind abgeschlossen.
3. Produkte können auf kleine Schuppentüren angewendet werden, wie Garten Türen, Einfahrtstüren, Korraltüren, Scheunentore, sonstige Türen usw.
4. Die montierte Tür kann nur ihr eigenes Gewicht tragen und kann nicht Personen daraufstellen oder schwere Gegenstände aufhängen.

PRODUKTBESCHREIBUNG

Gartentüren, Zäune, Zäune usw. bestehen in der Regel aus Holz Türen, Holztüren im Freien langfristige Sonne und Regen, leicht zu erscheinen Alterung, Erschlaffung, Schütteln und andere Phänomene, so können Sie Reparieren Sie die Holztür durch die Türrahmenstütze, um ihre Lebensdauer.

PRODUKTSTRUKTUR

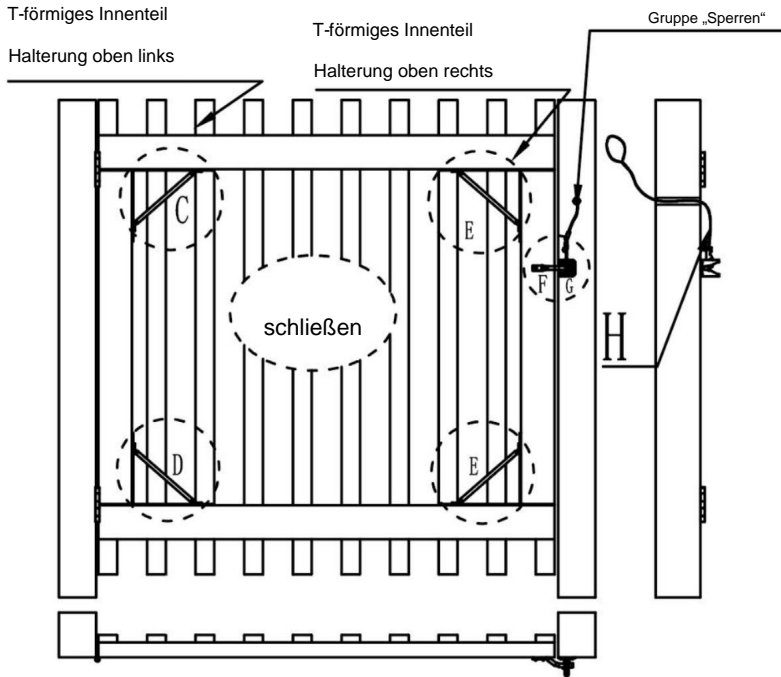

Anhang



Drahtziehen
Seil

F: Riegel-Riegel-Hebel
1 Pcs



G: Schlosssitz 1 Stk

A: M5*50 Senkkopf
selbstschneidende Schrauben
38 Stk.



B: M5*32 rund
Kopf selbstschneidend
Schrauben 6 Stk

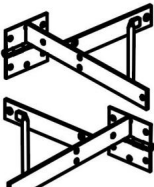

C: Oben links-T-förmig
Halterung 1 Stk.

D: Unten links-T-förmig
Halterung 1 Stk.



E: Rechte T-Klammer
2 Stk.

Montagewerkzeug

Wasserwaage

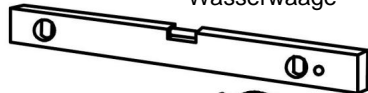

INSTALLATIONSVERFAHREN

Schritt1

T-Winkel oben rechts montieren

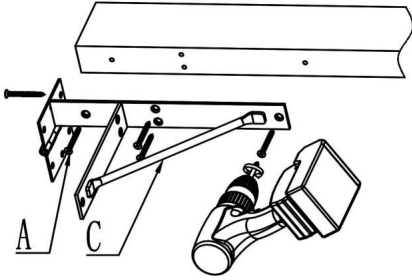

Schritt2

Installieren Sie die T-förmige Halterung unten rechts

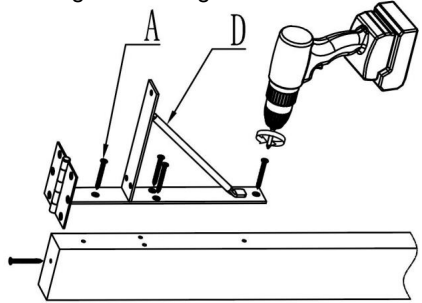

Schritt3

T-Winkel oben links montieren

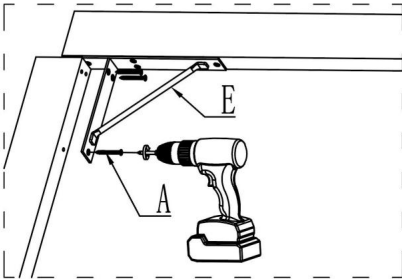

Schritt4

Installieren Sie die T-förmige Halterung unten links

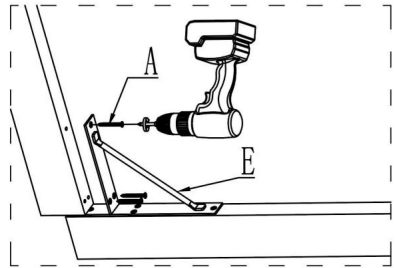

Schritt5

Seine Sachen fertig machen

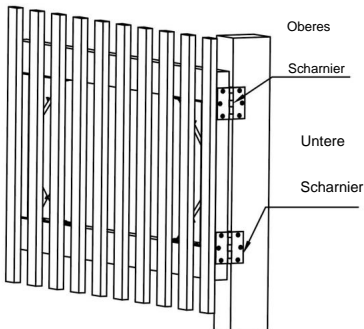

Schritt6

Drücken Sie auf die Scharniere

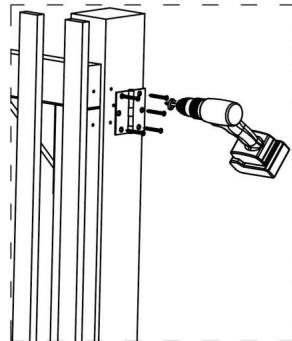

Schritt7

Drücken Sie auf die Scharniere

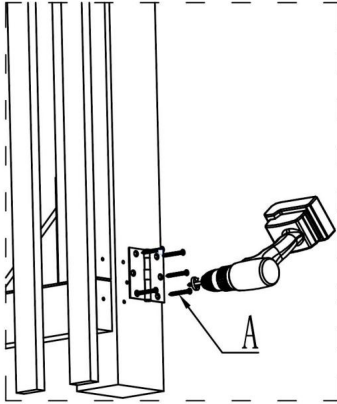

Schritt8

Drücken Sie die Sperrgruppe

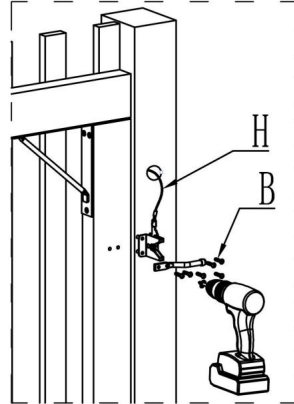

Schritt9

Zweiteiliges Set

Zubehörteil x 2

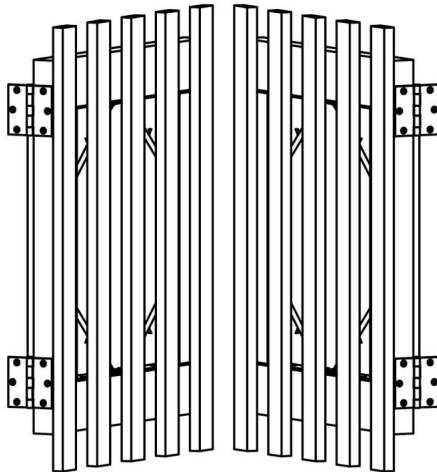

PARAMETER

SPEZ. \ Modell	AA70000201	AA70000202
Material	Q235A	Q235A
Stil	„T“-Modell	„T“-Modell
Nummer	1 Satz	2 Sätze
Farbe	Schwarz	Schwarz

Hersteller: Shanghaimuxinmuyeyouxiangongsi

Adresse: Shuangchenglu 803nong11hao1602A-1609shi, baoshanqu, Shanghai
200000 CN.

EG-Vertreter: E-CrossStu GmbH.

Mainzer Landstr.69, 60329 Frankfurt am Main.

UK-VERTRETER: YH CONSULTING LIMITED.

C/O YH Consulting Limited Office 147, Centurion House, London Road, Staines-upon-
Thames, Surrey, TW18 4AX

Nach AUS importiert: SIHAO PTY LTD.

1 ROKEVA STRETEASTWOOD NSW 2122 Australien

In die USA importiert: Sanven Technology Ltd.

Suite 250, 9166 Anaheim Place, Rancho Cucamonga, CA 91730

VEVOR®
TOUGH TOOLS, HALF PRICE

Technischer Support und E-Garantie-Zertifikat
www.vevor.com/support

VEVOR[®]

TOUGH TOOLS, HALF PRICE

Assistance technique et certificat de garantie électronique www.vevor.com/support

KIT DE CONSTRUCTION DE PORTAIL À CADRE

MANUEL D'UTILISATION

MODÈLE : AA70000201 et AA70000202

Nous continuons à nous engager à vous fournir des outils à des prix compétitifs.

« Économisez la moitié », « Moitié prix » ou toute autre expression similaire utilisée par nous ne représente qu'une estimation des économies que vous pourriez réaliser en achetant certains outils chez nous par rapport aux grandes marques et ne couvre pas nécessairement toutes les catégories d'outils que nous proposons. Nous vous rappelons de bien vouloir vérifier soigneusement lorsque vous passez une commande chez nous si vous économisez réellement la moitié par rapport aux grandes marques.

VEVOR[®]
TOUGH TOOLS, HALF PRICE

PORTE À CADRE
JEU DE CONSTRUCTION

MODÈLE : AA70000201 et AA70000202

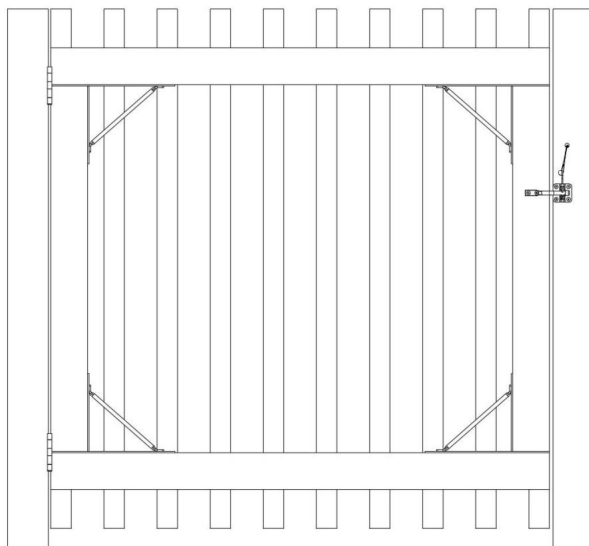

(Hors bois)





Remarque : le produit réel que vous recevez détermine son apparence.

BESOIN D'AIDE? CONTACTEZ-NOUS!

Vous avez des questions sur nos produits ? Vous avez besoin d'assistance technique ? N'hésitez pas à nous contacter : Assistance technique et certificat de garantie électronique www.vevor.com/support

Il s'agit de la notice d'utilisation d'origine. Veuillez lire attentivement toutes les instructions du manuel avant de l'utiliser. VEVOR se réserve le droit d'interpréter clairement notre manuel d'utilisation. L'apparence du produit dépend du produit que vous avez reçu. Veuillez nous excuser, nous ne vous informerons plus en cas de mise à jour technologique ou logicielle de notre produit.

Consignes de sécurité importantes

	Avertissement - Pour réduire le risque de blessure, l'utilisateur doit lire le Lisez attentivement le manuel d'instructions.
	Avertissement – Assurez-vous de porter des protections auditives lorsque vous utilisez ce produit.
	Avertissement – Assurez-vous de porter des lunettes de protection lorsque vous utilisez ce produit.
	Avertissement – Assurez-vous de porter des masques anti-poussière lorsque vous utilisez ce produit.
	Avertissement – Assurez-vous de porter des gants lorsque vous utilisez ce produit.

AVERTISSEMENT!

1. Veuillez lire attentivement les instructions.
2. Après avoir reçu la marchandise, veuillez vérifier si les accessoires sont complets.
3. Les produits peuvent être appliqués aux petites portes de hangar, telles que les portes de jardin, portes, portes d'allée, portes de corral, portes de grange, portes diverses, etc.
4. La porte assemblée ne peut supporter que son propre poids et ne peut pas faire tenir debout des personnes ou suspendre des objets lourds.

DESCRIPTION DU PRODUIT

Les portes de jardin, les clôtures, les palissades, etc. sont généralement composées de bois. Les portes, portes en bois à l'extérieur à long terme au soleil et à la pluie, faciles à apparaissent le vieillissement, l'affaissement, les tremblements et d'autres phénomènes, vous pouvez donc réparer la porte en bois à travers le support du cadre de porte pour étendre sa durée de vie.

STRUCTURE DU PRODUIT

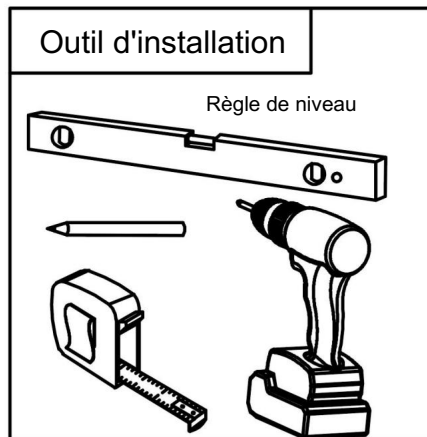
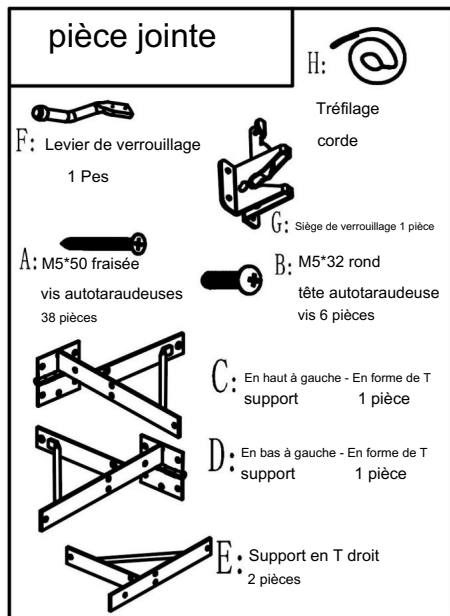
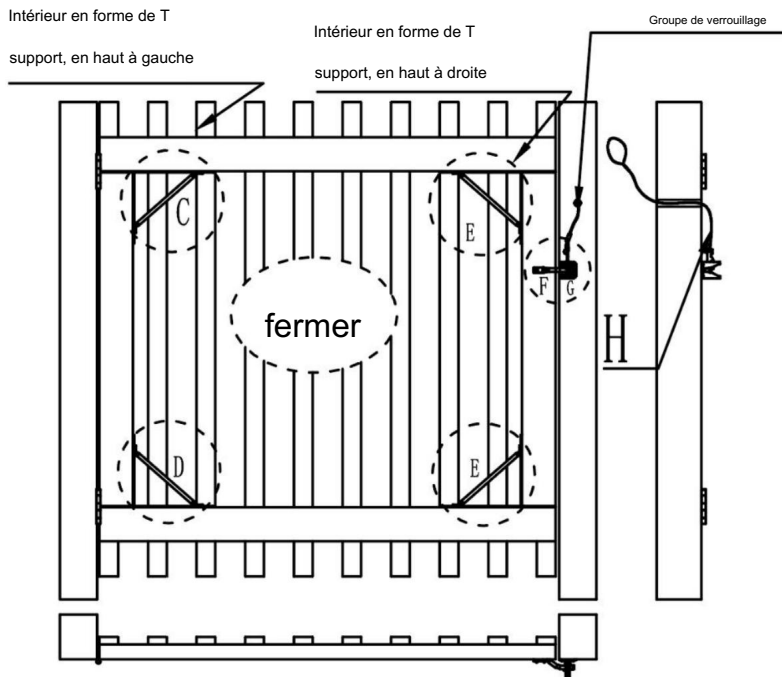

PROCÉDURES D'INSTALLATION

Étape 1

Installer le support en T en haut à droite

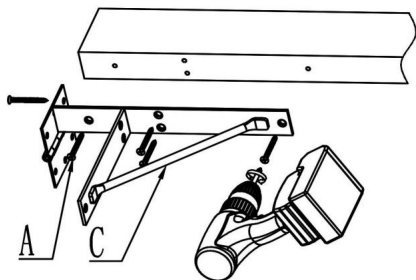

Étape 2

Installez le support en T en bas à droite

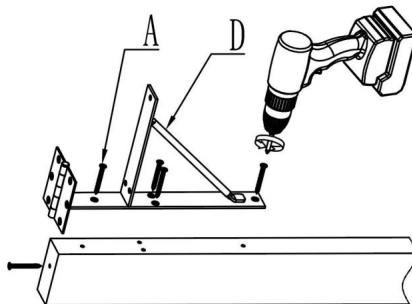

Étape 3

Installer le support en T en haut à gauche

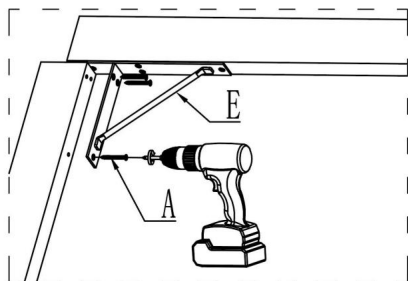

Étape 4

Installez le support en T en bas à gauche

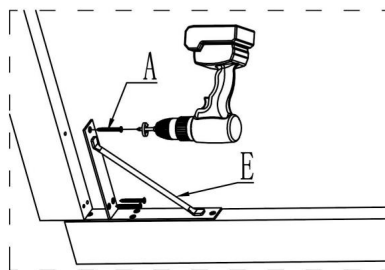

Étape 5

Préparer ses affaires

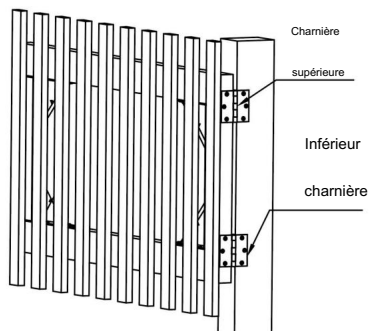

Étape 6

Appuyez sur les charnières

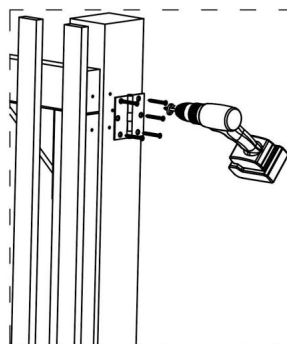

Étape 7

Appuyez sur les charnières

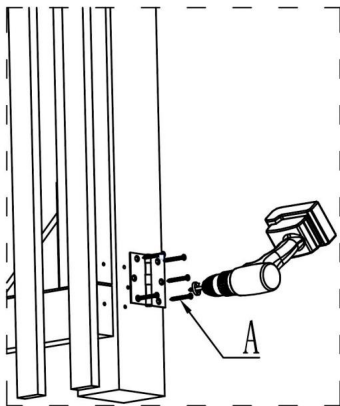

Étape 8

Appuyez sur le groupe de verrouillage

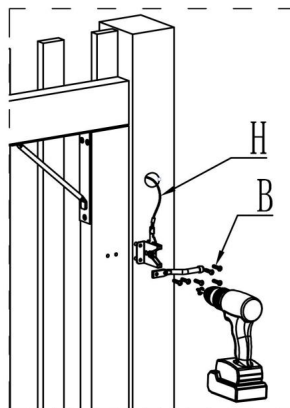

Étape 9

Ensemble deux pièces

Pièce accessoire × 2

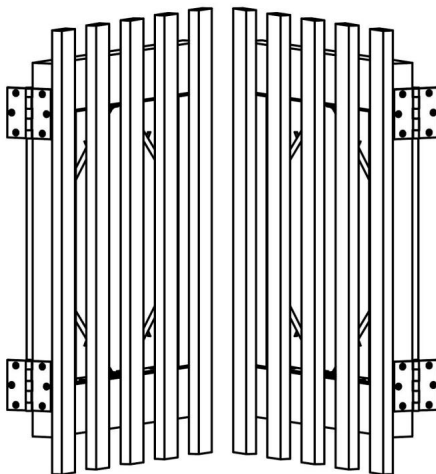

PARAMÈTRE

SPÉC. \ Modèle	AA70000201	AA70000202
Matériel	Q235A	Q235A
Style	Modèle « T »	Modèle « T »
Nombre	1 ensemble	2 Ensemble
Couleur	Noir	Noir

Fabricant : Shanghaimuxinmuyeyouxiangongsi

Adresse : Shuangchenglu 803nong11hao1602A-1609shi, baoshanqu, Shanghai
200000 CN.

CE REP : E-CrossStu GmbH.

Mainzer Landstr.69, 60329 Francfort-sur-le-Main.

REPRÉSENTANT AU ROYAUME-UNI : YH CONSULTING LIMITED.

A/S YH Consulting Limited Bureau 147, Centurion House, London Road, Staines-
upon-Thames, Surrey, TW18 4AX

Importé en AUS : SIHAO PTY LTD.

1 ROKEVA STREET EASTWOOD NSW 2122 Australie

Importé aux États-Unis : Sanven Technology Ltd.

Suite 250, 9166 Anaheim Place, Rancho Cucamonga, CA 91730

VEVOR®
TOUGH TOOLS, HALF PRICE

Assistance technique et certificat de garantie
électronique www.vevor.com/support

VEVOR[®]

TOUGH TOOLS, HALF PRICE

Technische ondersteuning en e-garantiecertificaat www.vevor.com/support

FRAME POORT BOUWPAKKET

GEBRUIKERSHANDLEIDING

MODEL: AA70000201 & AA70000202

Wij streven er voortdurend naar om u gereedschappen tegen concurrerende prijzen te leveren.

"Save Half", "Half Price" of andere soortgelijke uitdrukkingen die wij gebruiken, geven alleen een schatting van de besparingen die u kunt behalen door bepaalde gereedschappen bij ons te kopen in vergelijking met de grote topmerken en betekent niet noodzakelijkerwijs dat alle categorieën gereedschappen die wij aanbieden, worden gedekt. Wij herinneren u eraan om zorgvuldig te controleren of u daadwerkelijk de helft bespaart in vergelijking met de grote topmerken wanneer u een bestelling bij ons plaatst.

VEVOR[®]
TOUGH TOOLS, HALF PRICE

FRAMEPOORT
BOUWPAKKET

MODEL: AA70000201 & AA70000202

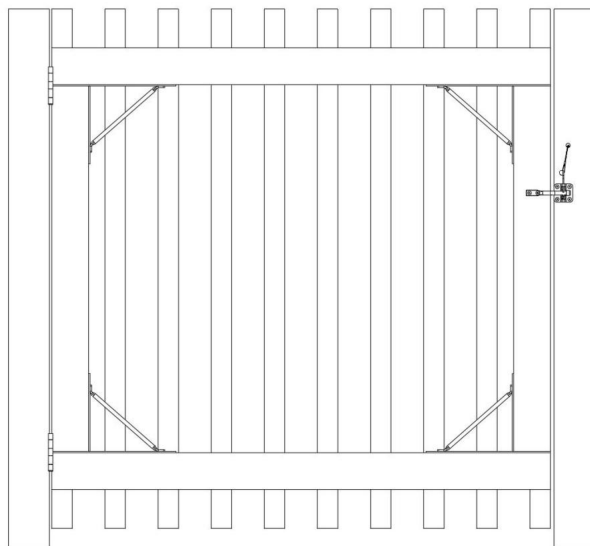

(Exclusief hout)

Let op: het uiterlijk van het product is afhankelijk van het daadwerkelijke product dat u ontvangt.

HULP NODIG? NEEM CONTACT MET ONS OP!

Heeft u vragen over het product? Heeft u technische ondersteuning nodig? Neem dan gerust contact met ons op: Technische ondersteuning en E-garantiecertificaat www.vevor.com/support

Dit is de originele instructie, lees alle handleidingen zorgvuldig door voordat u het product gebruikt. VEVOR behoudt zich een duidelijke interpretatie van onze gebruikershandleiding voor. Het uiterlijk van het product is afhankelijk van het product dat u hebt ontvangen. Vergeef ons dat we u niet opnieuw zullen informeren als er technologie- of software-updates voor ons product zijn.

Belangrijke veiligheidsinstructies

	Waarschuwing - Om het risico op letsel te verminderen, moet de gebruiker de Lees de gebruiksaanwijzing zorgvuldig door.
	Waarschuwing: draag altijd gehoorbescherming wanneer u dit product gebruikt.
	Waarschuwing: draag altijd een oogbescherming wanneer u dit product gebruikt.
	Waarschuwing: draag altijd een stofmasker wanneer u dit product gebruikt.
	Waarschuwing: draag handschoenen wanneer u dit product gebruikt.

WAARSCHUWING!

1. Lees de instructies zorgvuldig door.
2. Controleer na ontvangst van de goederen of de accessoires zijn compleet.
3. Producten kunnen worden toegepast op kleine schuurdeuren, zoals tuindeuren deuren, opritdeuren, staldeuren, schuurdeuren, diverse deuren, enz.
4. De gemonteerde deur kan alleen zijn eigen gewicht dragen en kan niet mensen laten staan of zware voorwerpen ophangen.

PRODUCTBESCHRIJVING

Tuindeuren, schuttingen, hekken, etc. zijn meestal van hout gemaakt deuren, houten deuren in de buitenlucht langdurig zon en regen, gemakkelijk te veroudering, verzakking, trillen en andere verschijnselen verschijnen, zodat u repareer de houten deur door de deurkozijnsteun om deze te verlengen levensduur.

PRODUCTSTRUCTUUR

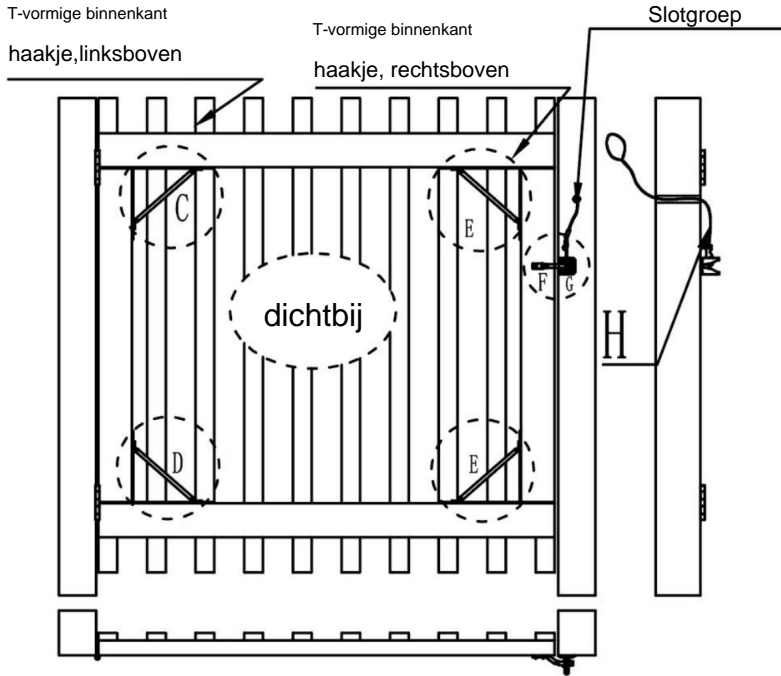

bijlage

H: 

Draadtrekken
touw

F: Grendel-grendel hendel
1 persoon



G: Slotzitting 1 st.

A: M5*50 verzonken
zelftappende schroeven
38 stuks



B: M5*32 rond
kop zelftappend
schroeven 6 stuks

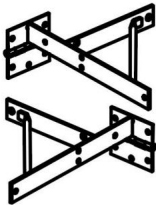

C: Linksboven-T-vormig
beugel 1 stuks

D: Linksonder - T-vormig
beugel 1 stuks



E: Rechter-T-beugel
2 stuks

Installatietool

Niveau liniaal



INSTALLATIEPROCEDURES

Stap 1

Monteer de T-beugel rechtsboven

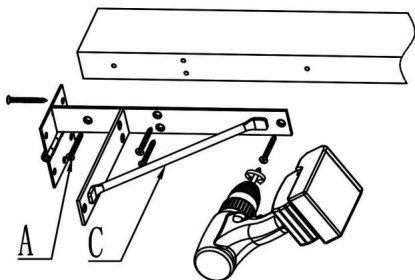

Stap 2

Monteer de T-vormige beugel rechtsonder

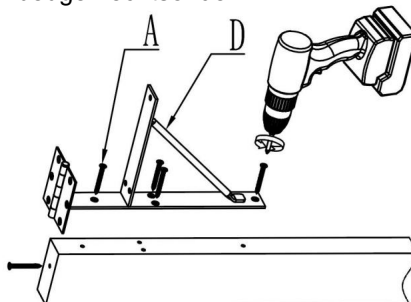

Stap 3

Monteer de T-beugel linksboven

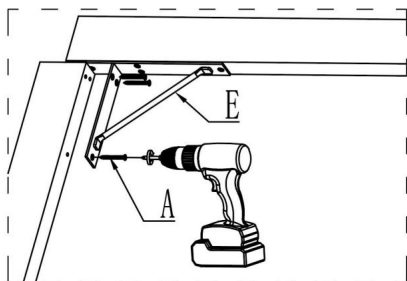

Stap 4

Monteer de T-vormige beugel linksonder

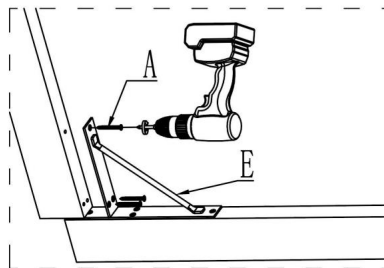

Stap 5

Maak je spullen klaar

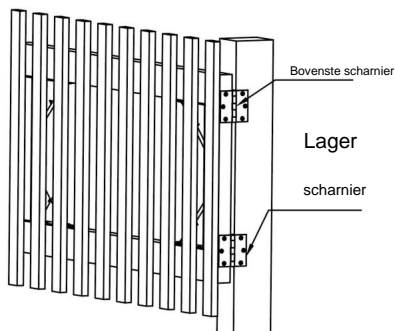

Stap 6

Druk op de scharnieren

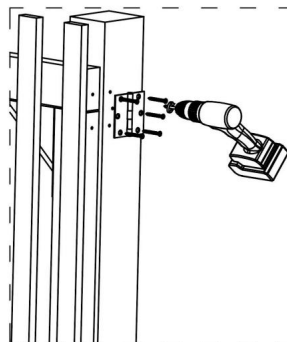

Stap 7

Druk op de scharnieren

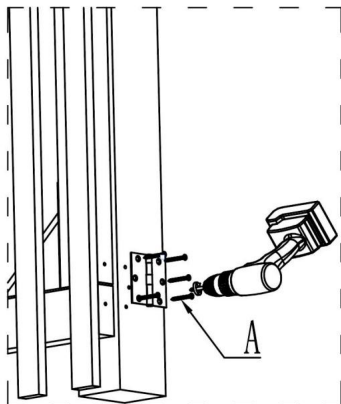

Stap 8

Druk op de vergrendelingsgroep

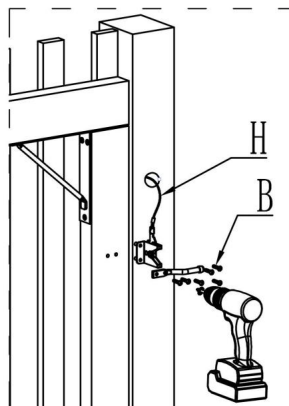

Stap 9

Tweedelige set

Accessoire onderdeelx2

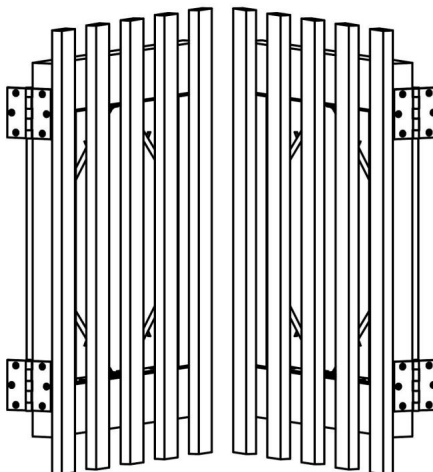

PARAMETER

SPECIFICATIES	Model	AA70000201	AA70000202
Materiaal		Q235A	Q235A
Stijl		"T"-model	"T"-model
Nummer		1 setje	2 Stel
Kleur		Zwart	Zwart

Fabrikant: Shanghaimuxinmuyeyouxiangongsi

Adres: Shuangchenglu 803nong11hao1602A-1609shi, baoshanqu, shanghai 200000
CN.

EG-REP: E-CrossStu GmbH.

Mainzer Landstr.69, 60329 Frankfurt am Main.

VK VERTEGENWOORDIGING: YH CONSULTING LIMITED.

C/O YH Consulting Limited Kantoor 147, Centurion House, London Road, Staines-upon-Thames, Surrey, TW18 4AX

Geïmporteerd naar AUS: SIHAO PTY LTD.

1 ROKEVA STRAAT EASTWOOD NSW 2122 Australië

Geïmporteerd naar de VS: Sanven Technology Ltd.

Suite 250, 9166 Anaheim Place, Rancho Cucamonga, CA 91730

VEVOR®
TOUGH TOOLS, HALF PRICE

Technische ondersteuning en e-
garantiecertificaat www.vevor.com/support

VEVOR®

TOUGH TOOLS, HALF PRICE

Teknisk support och e-garanticertifikat www.vevor.com/support

BYGGSATS FÖR RAMGRIND

ANVÄNDARMANUAL

MODELL: AA70000201 & AA70000202

Vi fortsätter att vara engagerade i att ge dig verktyg till konkurrenskraftiga priser.

"Spara hälften", "halva priset" eller andra liknande uttryck som används av oss representerar bara en uppskattning av besparingar du kan dra nytta av att köpa vissa verktyg hos oss jämfört med de stora toppmärkena och betyder inte nödvändigtvis att täcka alla kategorier av verktyg som erbjuds av oss. Du påminns vänligen om att noggrant kontrollera när du gör en beställning hos oss om du faktiskt sparar hälften i jämförelse med de främsta stora varumärkena.

VEVOR[®]
TOUGH TOOLS, HALF PRICE

**RAMGRINDEN
BYGGSATS**

MODELL: AA70000201 & AA70000202

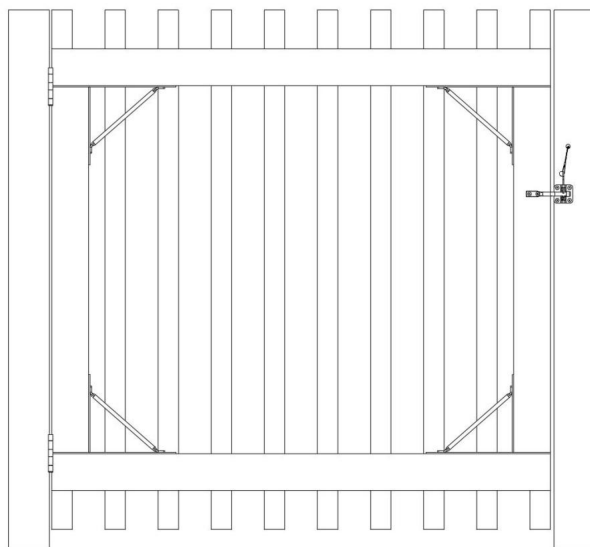

(exklusive trä)





Obs: Den faktiska produkten du får avgör dess utseende.

BEHÖVER HJÄLP? KONTAKTA OSS!

Har du produktfrågor? Behöver du teknisk support? Kontakta oss gärna: Teknisk support och e-garanticertifikat www.vevor.com/support

Detta är den ursprungliga instruktionen, läs alla instruktioner noggrant innan du använder den. VEVOR reserverar sig för en tydlig tolkning av vår användarmanual. Utseendet på produkten är beroende av den produkt du fått. Ursäkta oss att vi inte kommer att informera dig igen om det finns någon teknik eller mjukvaruuppdatering på vår produkt.

Viktiga säkerhetsinstruktioner

	Varning - För att minska risken för skador måste användaren läsa igenom bruksanvisningen noggrant.
	Varning- Var noga med att bära hörselskydd när du använder denna produkt.
	Varning- Var noga med att bära ögonskydd när du använder denna produkt.
	Varning- Var noga med att bära dammasker när du använder denna produkt.
	Varning- Var noga med att bära handskar när du använder denna produkt.

VARNING!

1. Läs instruktionerna noggrant.
2. Efter att ha mottagit varorna, kontrollera om tillbehören är kompletta.
3. Produkter kan appliceras på små skjuldörrar, såsom trädgård dörrar, uppfartsdörrar, koralldörrar, ladugårdsdörrar, diverse dörrar, etc.
4. Den sammansatta dörren kan bara bära sin egen vikt och kan inte stå människor eller hänga tunga föremål.

PRODUKTBESKRIVNING

Trädgårdsdörrar, staket, staket etc. är vanligtvis sammansatta av trä dörrar, trädörrar i utomhus långtidssol och regn, lätt att visas åldrande, hängande, skakningar och andra fenomen, så du kan reparera trädörren genom dörrkarmens stöd för att förlänga dess livslängd.

PRODUKTSTRUKTUR

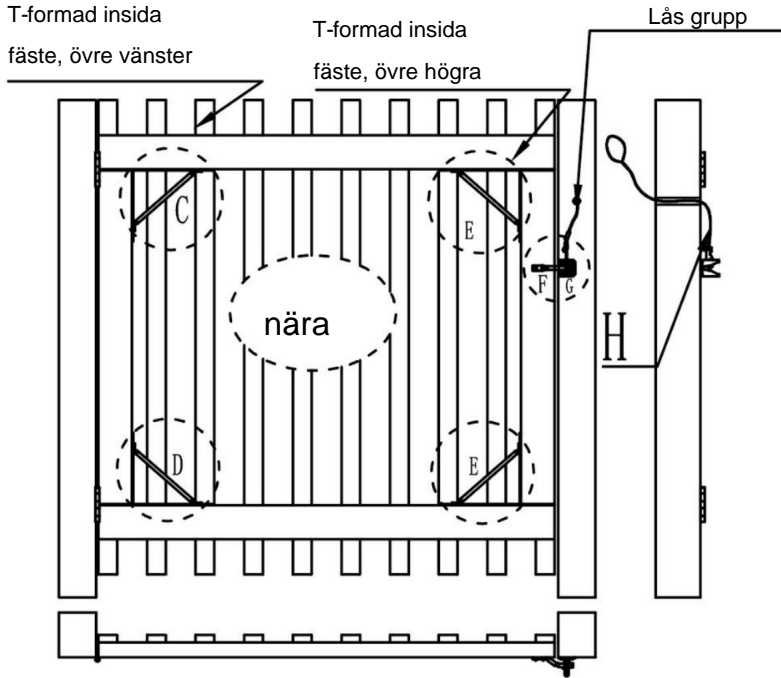

fastsättning



H: Träddragning
rep



F: Spärr-spärrspak
1 Pes



G: Låssits 1 st



A: M5*50 försänkt
självgångande skruvar
38 st



B: M5*32 runda
huvudet självgångande
skruvar 6 st



C: Övre vänster-T-formad
konsol 1 st



D: Nedre vänster-T-formad
konsol 1 st



E: Höger T-fäste
2 st

Installationsverktyg

Nivå linjal



INSTALLATIONSPROCEDURER

Steg 1

Montera T-fästet uppe till höger

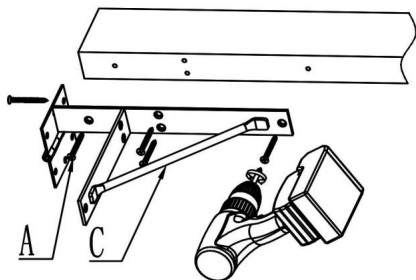

Steg 2

Montera det T-formade fästet nere till höger

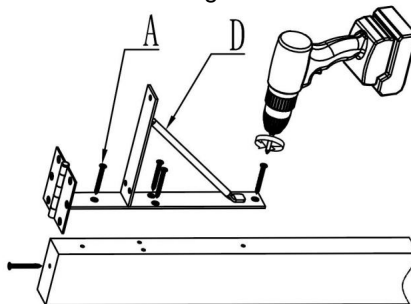

Steg 3

Montera T-fästet uppe till vänster

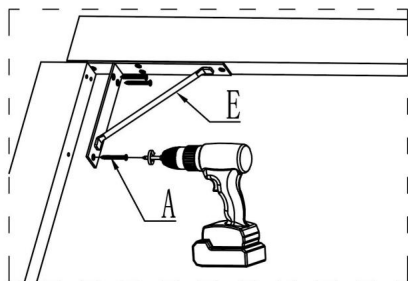

Steg 4

Montera det T-formade fästet nere till vänster

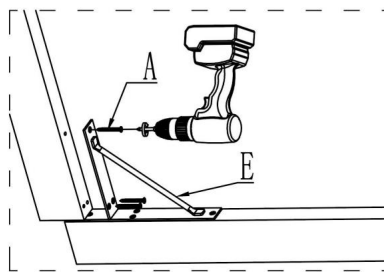

Steg 5

Gör i ordning ens saker

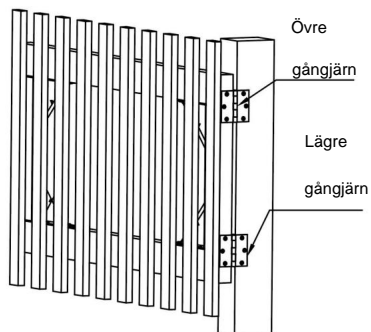

Steg 6

Tryck på gångjärnen

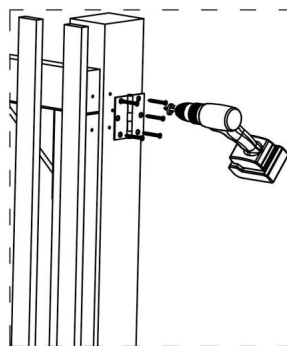

Steg 7

Tryck ner gångjärnen

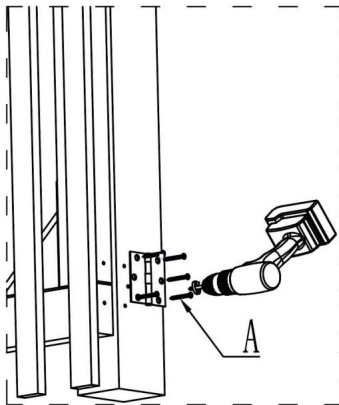

Steg 8

Tryck på låsgruppen

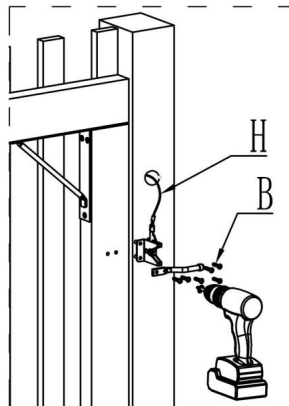

Steg 9

Tvådelad set

Tillbehörsdelx2

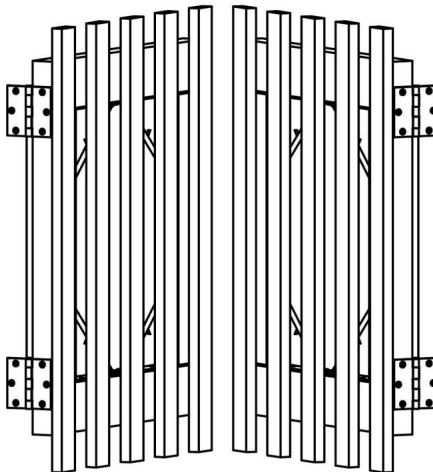

PARAMETER

SPEC. \ Modell	AA70000201	AA70000202
Material	Q235A	Q235A
Stil	"T"-modell	"T"-modell
Antal	1 set	2 Set
Färg	Svart	Svart

Tillverkare: Shanghai muxinmuyeyouxiangongsi

Adress: Shuangchenglu 803nong11hao1602A-1609shi, baoshanqu, shanghai 200000 CN.

EC REP: E-CrossStu GmbH.

Mainzer Landstr.69, 60329 Frankfurt am Main.

UK REP: YH CONSULTING LIMITED.

C/O YH Consulting Limited Office 147, Centurion House, London Road, Staines-upon-Thames, Surrey, TW18 4AX

Importerad till AUS: SIHAO PTY LTD.

1 ROKEVA STREET EASTWOOD NSW 2122 Australien

Importerad till USA: Sanven Technology Ltd.

Suite 250, 9166 Anaheim Place, Rancho Cucamonga, CA 91730

VEVOR®
TOUGH TOOLS, HALF PRICE

Teknisk support och e-garanticertifikat
www.vevor.com/support

VEVOR[®]

TOUGH TOOLS, HALF PRICE

Soporte técnico y certificado de garantía electrónica www.vevor.com/support

KIT DE CONSTRUCCIÓN DE PUERTA DE MARCO

MANUAL DEL USUARIO

MODELO: AA70000201 y AA70000202

Seguimos comprometidos a brindarle herramientas a precios competitivos.

"Ahorre la mitad", "mitad de precio" o cualquier otra expresión similar que utilicemos solo representa una estimación del ahorro que podría obtener al comprar ciertas herramientas con nosotros en comparación con las principales marcas y no necesariamente significa que cubra todas las categorías de herramientas que ofrecemos. Le recordamos que, al realizar un pedido con nosotros, verifique cuidadosamente si realmente está ahorrando la mitad en comparación con las principales marcas.

VEVOR[®]
TOUGH TOOLS, HALF PRICE

PUERTA DE MARCO
KIT DE CONSTRUCCIÓN

MODELO: AA70000201 y AA70000202

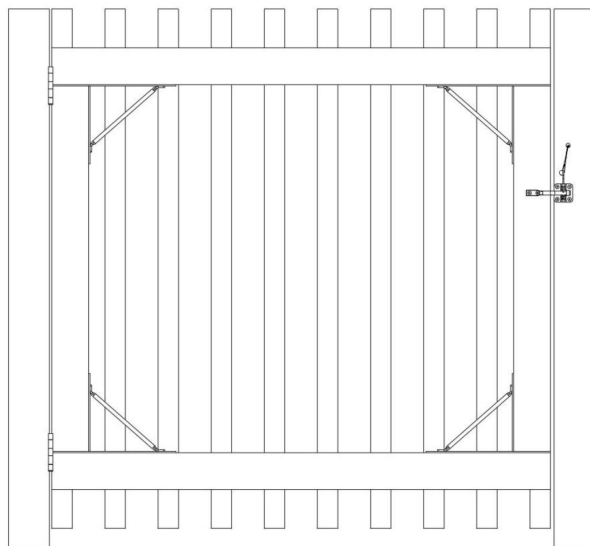

(Excluyendo madera)





Nota: El producto real que usted recibe determina su apariencia.

¿NECESITA AYUDA? ¡CONTÁCTENOS!

¿Tiene preguntas sobre el producto? ¿Necesita asistencia técnica? No dude en ponerse en contacto con nosotros: Asistencia técnica y certificado de garantía electrónica www.vevor.com/support

Estas son las instrucciones originales, lea atentamente todas las instrucciones del manual antes de utilizar el producto. VEVOR se reserva una interpretación clara de nuestro manual de usuario. La apariencia del producto estará sujeta al producto que recibió. Perdónenos por no informarle nuevamente si hay actualizaciones de tecnología o software en nuestro producto.

Instrucciones de seguridad importantes

	Advertencia - Para reducir el riesgo de lesiones, el usuario debe leer las Lea atentamente el manual de instrucciones.
	Advertencia: Asegúrese de usar protectores auditivos al utilizar este producto.
	Advertencia: Asegúrese de usar protectores para los ojos cuando utilice este producto.
	Advertencia: Asegúrese de usar máscaras contra el polvo cuando utilice este producto.
	Advertencia: Asegúrese de usar guantes al utilizar este producto.

¡ADVERTENCIA!

1. Lea atentamente las instrucciones.
2. Después de recibir la mercancía, verifique si los accesorios están completos
3. Los productos se pueden aplicar a puertas de cobertizos pequeños, como las de jardín. puertas, puertas de entrada, puertas de corral, puertas de granero, puertas varias, etc.
4. La puerta ensamblada solo puede soportar su propio peso y no puede Colocar personas o colgar objetos pesados.

DESCRIPCIÓN DEL PRODUCTO

Las puertas de jardín, vallas, cercas, etc. suelen estar compuestas por madera. puertas, puertas de madera al aire libre resistentes al sol y la lluvia a largo plazo, fáciles de Aparecen envejecimiento, flacidez, temblores y otros fenómenos, por lo que puede Reparar la puerta de madera a través del soporte del marco de la puerta para extenderla. Vida útil.

ESTRUCTURA DEL PRODUCTO

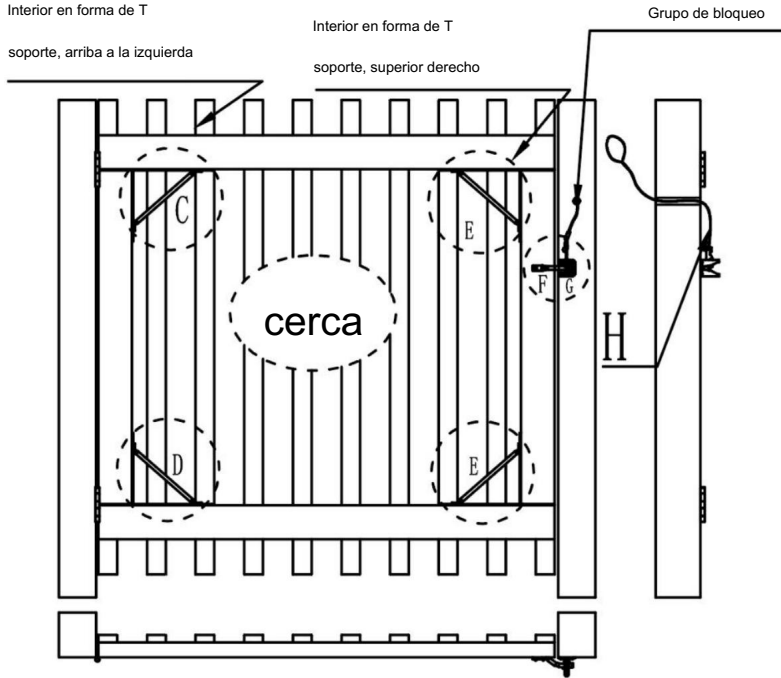

adjunto



H: Dibujo de alambre
soga



F: Palanca de pestillo-pestillo

1 Pes



G: Asiento de bloqueo 1 pieza



A: M5*50 avellanado
tornillos autorroscantes
38 piezas



B: M5*32 redondo
Cabeza autorroscante
Tornillos 6 piezas

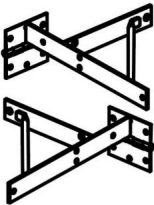

C: Arriba a la izquierda en forma de T
soporte 1 piezas

D: Abajo a la izquierda en forma de T
soporte 1 piezas



E: Soporte en T derecho
2 piezas

Herramienta de instalación

Regla de nivel



PROCEDIMIENTOS DE INSTALACIÓN

Paso 1

Instalar el soporte en T en la parte superior derecha

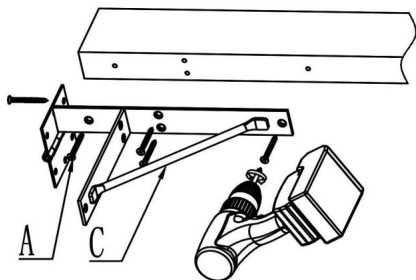

Paso 2

Instale el soporte en forma de T en la parte inferior derecha.

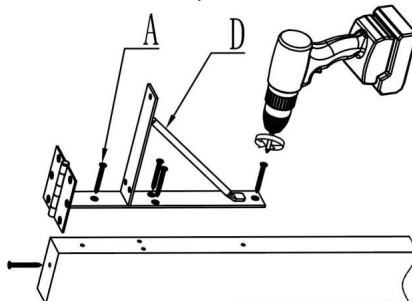

Paso 3

Instalar el soporte en T en la parte superior izquierda

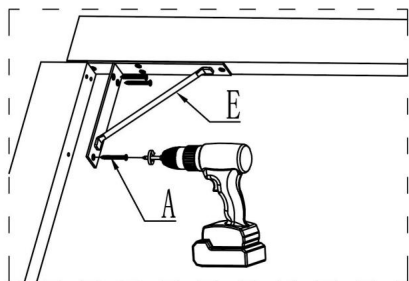

Paso 4

Instale el soporte en forma de T en la parte inferior izquierda

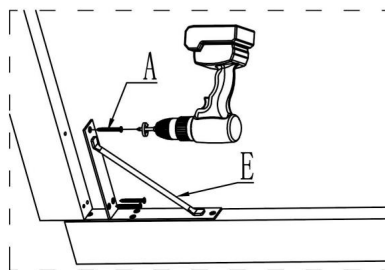

Paso 5

Preparar las cosas

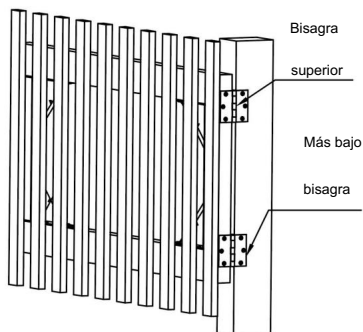

Paso 6

Presione las bisagras

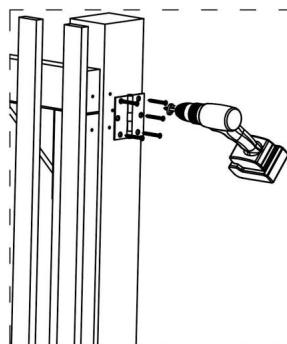

Paso 7

Presione hacia abajo las bisagras

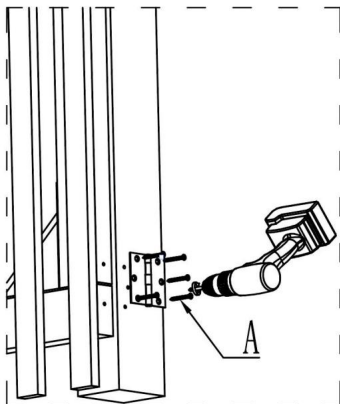

Paso 8

Presione el grupo de bloqueo

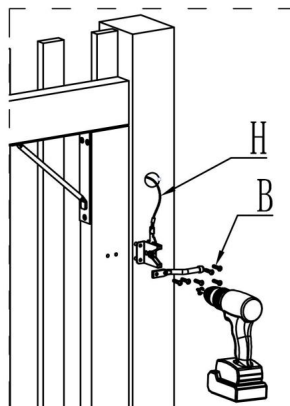

Paso 9

Conjunto de dos piezas

Pieza de accesorio x 2

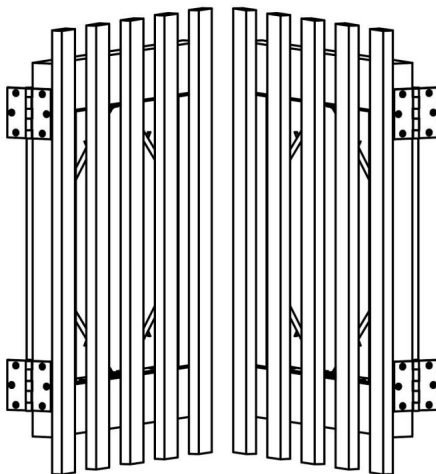

PARÁMETRO

Modelo <small>ESPECULACIÓN.</small>	AA70000201	AA70000202
Material	Q235A	Q235A
Estilo	Modelo "T"	Modelo "T"
Número	1 juego	2 juegos
Color	Negro	Negro

Fabricante: Shanghai muxinmuyeyouxiangongsi

Dirección: Shuangchenglu 803nong11hao1602A-1609shi, baoshanqu, shanghai 200000 CN.

REPRESENTANTE CE: E-CrossStu GmbH.

Mainzer Landstr.69, 60329 Fráncfort del Meno.

REPRESENTANTE DEL REINO UNIDO: YH CONSULTING LIMITED.

C/O YH Consulting Limited Oficina 147, Centurion House, London Road, Staines-upon-Thames, Surrey, TW18 4AX

Importado a AUS: SIHAO PTY LTD.

1 ROKEVA STREET EASTWOOD NSW 2122 Australia

Importado a EE. UU.: Sanven Technology Ltd.

Suite 250, 9166 Anaheim Place, Rancho Cucamonga, CA 91730

VEVOR®
TOUGH TOOLS, HALF PRICE

Soporte técnico y certificado de garantía
electrónica www.vevor.com/support