



TRIMMER/ EDGER INSTRUCTION MANUAL

Catalog Numbers ST4500, ST7600, ST7700

Thank you for choosing Black & Decker!
Go to
www.BlackandDecker.com/NewOwner
to register your new product.

PLEASE READ BEFORE RETURNING THIS PRODUCT FOR ANY REASON:

If you have a question or experience a problem
with your Black & Decker purchase, go to

[HTTP://WWW.BLACKANDDECKER.COM/INSTANTANSWERS](http://WWW.BLACKANDDECKER.COM/INSTANTANSWERS)
for instant answers 24 hours a day.

If you can't find the answer or do not have access to the internet,
call 1-800-544-6986 from 8 a.m. to 5 p.m. EST Mon. -- Fri. to speak
with an agent. Please have the catalog number available when you call.

SAVE THIS MANUAL FOR FUTURE REFERENCE.

VEA EL ESPAÑOL EN LA CONTRAPORTADA.

POUR LE FRANÇAIS, VOIR LA COUVERTURE ARRIÈRE.

INSTRUCTIVO DE OPERACIÓN, CENTROS DE SERVICIO Y
PÓLIZA DE GARANTÍA. **ADVERTENCIA:** LEA ESTE
INSTRUCTIVO ANTES DE USAR EL PRODUCTO.

KEY INFORMATION YOU SHOULD KNOW:

- Attach guard before trimming or edging.
- Angle tool slightly (10° to 30°) when trimming.

Date Code:

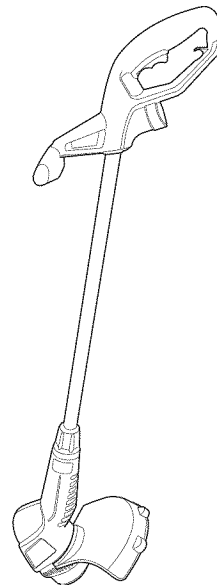

SAFETY GUIDELINES - DEFINITIONS

It is important for you to read and understand this manual. The information it contains relates to protecting YOUR SAFETY and PREVENTING PROBLEMS. The symbols below are used to help you recognize this information.

⚠ DANGER: Indicates an imminently hazardous situation which, if not avoided, will result in death or serious injury.

⚠ WARNING: Indicates a potentially hazardous situation which, if not avoided, could result in death or serious injury.

⚠ CAUTION: Indicates a potentially hazardous situation which, if not avoided, may result in minor or moderate injury.

CAUTION: Used without the safety alert symbol indicates a potentially hazardous situation which, if not avoided, may result in property damage.

⚠ WARNING: IMPORTANT SAFETY WARNINGS AND INSTRUCTIONS

⚠ WARNING: When using gardening appliances, basic safety precautions should always be followed to reduce risk of fire, electric shock, and personal injury, including the following.

⚠ WARNING: Some dust created by this product contains chemicals known to the State of California to cause cancer, birth defects or other reproductive harm. Some examples of these chemicals are:

- compounds in fertilizers
- compounds in insecticides, herbicides and pesticides
- arsenic and chromium from chemically treated lumber

To reduce your exposure to these chemicals, wear approved safety equipment such as dust masks that are specially designed to filter out microscopic particles.

⚠ WARNING: Wear appropriate personal hearing protection during use. Under some conditions and duration of use, noise from this product may contribute to hearing loss.

READ ALL INSTRUCTIONS

- Before any use, be sure everyone using this garden appliance reads and understands all safety instructions and other information contained in this manual.
- Save these instructions and review frequently prior to use and in instructing others.

⚠ GENERAL SAFETY WARNINGS AND INSTRUCTIONS FOR ALL APPLIANCES

- **AVOID DANGEROUS ENVIRONMENT.** Don't use appliances in damp or wet locations. Don't use appliances in the rain.
- **KEEP CHILDREN AWAY.** All visitors should be kept at a distance from work area.
- **STORE IDLE APPLIANCES INDOORS.** When not in use, appliances should be stored indoors in dry, and high or locked-up place – out of reach of children.
- **DON'T FORCE APPLIANCE.** It will do the job better and with less likelihood of a risk of injury at the rate for which it was designed.
- **USE RIGHT APPLIANCE.** Do not use the appliance for any job except that for which it is intended.
- **DRESS PROPERLY.** Do not wear loose clothing or jewelry. They can be caught in moving parts. Rubber gloves and substantial, non-skid footwear are recommended when working outdoors. Wear protective hair covering to contain long hair.
- **USE SAFETY GLASSES AND OTHER SAFETY EQUIPMENT.** Use safety goggles or safety glasses with side shields, complying with applicable safety standards and, when needed, a face shield. Also use face or dust mask if operation is dusty. This applies to all

persons in the work area. Also use a hard hat, hearing protection, gloves, safety shoes and dust collection systems when specified or required. Safety glasses or the like are available at extra cost at your local dealer or Black & Decker Service Center.

- **DON'T ABUSE CORD.** Never carry appliance by cord or yank it to disconnect from receptacle. Keep cord from heat, oil, and sharp edges.
- **DON'T OVERREACH.** Keep proper footing and balance at all times.
- **MAINTAIN APPLIANCE WITH CARE.** Keep cutting edge sharp and clean for best performance and to reduce the risk of injury. Follow instructions for lubricating and changing accessories. Inspect appliance cord periodically and if damaged, have it repaired by authorized service facility. Inspect extension cords periodically and replace if damaged. Keep handles dry, clean, and free from oil and grease.
- **DISCONNECT APPLIANCES.** Disconnect the appliance from the power supply when not in use, before servicing, and when changing accessories such as blades and the like.
- **AVOID UNINTENTIONAL STARTING.** Don't carry plugged-in appliance with finger on switch. Be sure switch is off when plugging in.
- **GROUND FAULT CIRCUIT INTERRUPTER (GFCI)** protection should be provided on the circuits or outlets to be used for the gardening appliance. Receptacles are available having built in GFCI protection and may be used for this measure of safety.
- **STAY ALERT.** Watch what you are doing. Use common sense. Do not operate appliance when you are tired.
- **CHECK DAMAGED PARTS.** Before further use of the appliance, a guard or other part that is damaged should be carefully checked to determine that it will operate properly and perform its intended function. Check for alignment of moving parts, binding of moving parts, breakage of parts, mounting and any other conditions that may affect its operation. A guard or other part that is damaged should be properly repaired or replaced by an authorized service center unless otherwise indicated elsewhere in this manual.
- **USE OF ACCESSORIES AND ATTACHMENTS.** The use of any

accessory or attachment not recommended for use with this appliance could be hazardous. Note: Refer to the accessory section of this manual for further details.

- **EXTENSION CORDS.** Make sure your extension cord is in good condition. When using an extension cord, be sure to use one heavy enough to carry the current your product will draw. An undersized extension cord will cause a drop in line voltage resulting in loss of power and overheating. The table below shows the correct size to use depending on cord length and nameplate ampere rating. If in doubt, use the next heavier gauge. The smaller the gauge number, the heavier the cord. To reduce the risk of disconnection of the appliance from the extension cord during operation, use the extension cord retainer described in this manual.

Volts	Minimum Gauge for Cord Sets			
	Total Length of Cord in Feet			
120V	0-25 (0-7,6m)	26-50 (7,6-15,2m)	51-100 (15,2-30,4m)	101-150 (30,4-45,7m)
Ampere Rating		American Wire Gauge		
More Than	Not more Than			
0	- 6	18	16	16 14
6	- 10	18	16	14 12
10	- 12	16	16	14 12
12	- 16	14	12	Not Recommended

⚠ WARNING: OUTDOOR USE EXTENSION CORDS To reduce the risk of electric shock, use only with an extension cord intended for outdoor use, such as an extension cord of type SW-A, SOW-A, STW-A, STOW-A, SJW-A, SJOW-A, SJTW-A, or SJTOW-A.

- **REPAIRS AND SERVICE.** Repairs, maintenance and any adjustments not specified in this manual should be performed by Black & Decker authorized service centers or other qualified service organizations, always using identical replacement parts.

⚠️ IMPORTANT WARNINGS FOR STRING TRIMMERS

1. Use the proper size and type of cutting line. Do not use metal wire, rope or the like. Do not use cutting line heavier than that recommended by the manufacturer. See the accessory section of this manual for more detailed information about the proper cutting line to use.
2. Keep the cutting line trimmed to the proper length (done automatically by the appliance). Make sure that the guard is firmly in place, in working order and positioned between yourself and the cutting line.
3. Wear long pants and substantial footwear to protect yourself from injury caused by flying debris. This is especially important when edging with the appliance.

⚠️ SAFETY WARNINGS AND INSTRUCTIONS: POLARIZED PLUGS

To reduce the risk of electric shock, this equipment has a polarized plug (one blade is wider than the other). This equipment must be used with a suitable polarized 2 wire or 3 wire extension cord. Polarized connections will fit together only one way. Make sure that the receptacle end of the extension cord has large and small blade widths. If the plug does not fit fully into the extension cord, reverse the plug. If it still does not fit, obtain a suitable extension cord. If the extension cord does not fit fully into the outlet, contact a qualified electrician to install the proper outlet. Do not change the tool plug or extension cord in any way.

SAVE THESE INSTRUCTIONS

ASSEMBLY INSTRUCTIONS

ATTACHING THE GUARD AND EDGE GUIDE TO THE TRIMMER/EDGER

⚠️ **WARNING:** The guard must always be on the tool to protect the user. NEVER OPERATE TOOL WITHOUT GUARD FIRMLY IN PLACE.

Unplug the tool before attempting to attach the guard.

1. Locate the edge guide and spread it apart as shown in **figure 1**.
2. Attach the edge guide to the housing by locating the two ends into the holes in the housing.

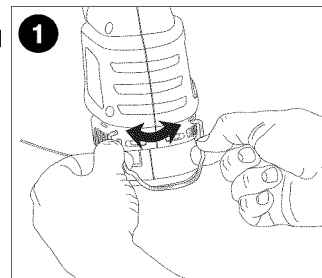

3. See **figure 2** for edge guide assembled on the trimmer.

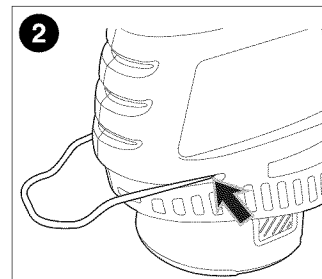

DO NOT INSERT THE ENDS OF THE EDGE GUIDE INTO THE FAN HOLES AS SHOWN IN FIGURE 2A.

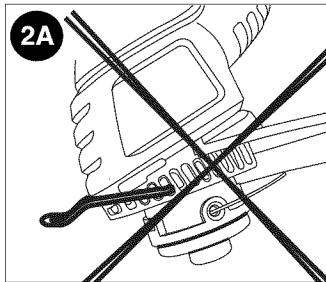

4. Remove the guard attachment screw from the guard. Slip the guard onto the trimmer housing and lineup the screw hole in the guard with the screw hole in the housing (**figure 3**).

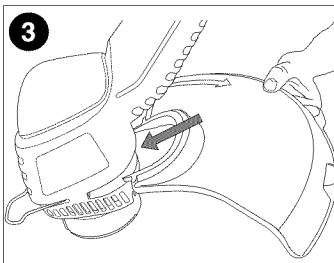

5. Insert the guard attachment screw to secure the guard in place as shown in **figure 4**.

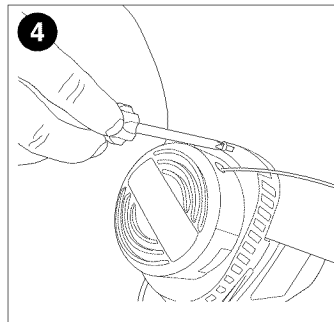

6. Attach extension cord to cord retainer as shown in **figures 5 & 6**.

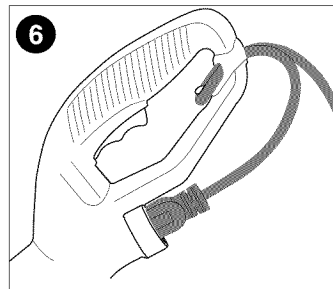
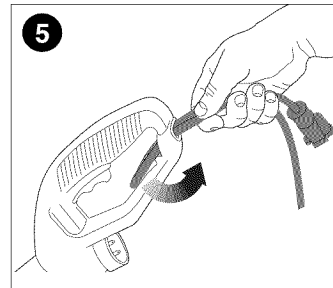

OPERATING INSTRUCTIONS FOR CATALOG # ST4500 BUMP FEED TRIMMER LINE FEED

Your trimmer uses .065 in. (1.65 mm) diameter, **ROUND** nylon line to cut grass and weeds quickly and easily. Cutting line will wear faster and require more feeding if the cutting or edging is done along sidewalks or other abrasive surfaces or heavier weeds are being cut. As you use the trimmer, the string will get shorter due to wear. Gently bump the unit on the ground and the line will feed.

⚠ CAUTION: ALWAYS USE EYE PROTECTION.

⚠ CAUTION: Inspect area to be trimmed and remove any wire, cord, or string-like objects which could become entangled in the rotating line or spool. Be particularly careful to avoid any wire which might be bent outwardly into the path of the tool, such as barbs at the base of a chain link fence.

1. Angle unit as shown in **figure 7**.

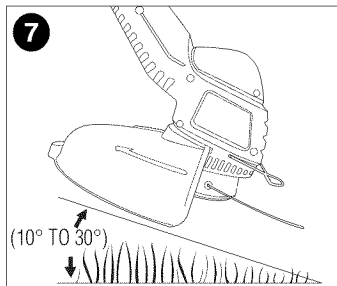

2. Slowly swing trimmer side-to-side as shown in **figure 8**.

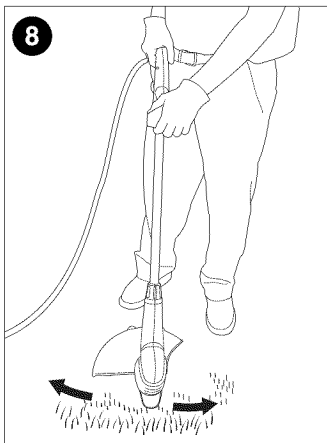

3. To convert for maintenance edging, turn off the tool. Holding the trimmer (**as shown in figure 9**) with one hand by the auxiliary handle, grasp the trimmer head collar, push in direction of arrow and rotate the trimmer head clockwise (when viewed from the switch end) until it stops, (half turn), release your hand. The tool is locked in the edger position.

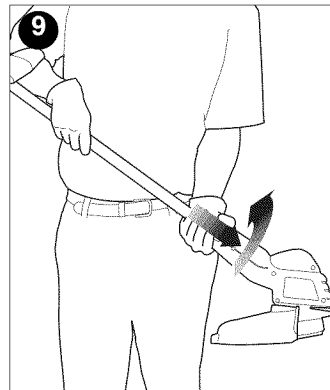

4. To operate as a maintenance edger, position trimmer above sidewalk as shown in **figure 10**.

5. Return to trimming position by turning the tool off, pushing in direction of arrow and rotating the trimmer head counter clockwise until it stops.

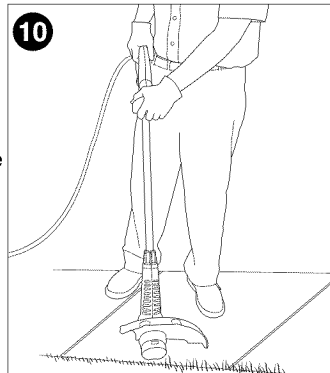

RELOADING LINE ST4500

USE ONLY .065 in. (1.65mm) DIAMETER NYLON MONOFILAMENT LINE. Heavier line will overload the motor and cause overheating. This line is available at your local dealer or authorized service center.

Do not use fishing line or other lines that are not recommended.

1. Unplug extension cord at trimmer.
2. Remove the bump cap by pulling up while depressing the two release tabs on the sides of the hub at the points shown in **figure 11**.

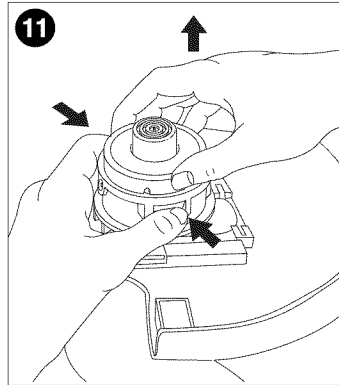

- NOTE:** It may be necessary to pull up on the cap while depressing the release tabs one side at a time.

3. Remove any broken cutting line, wrap the remaining line tight and reinsert spool into hub as follows.

a. Wind the line tight enough so that it is all below the edges of the flanges on the spool. If it extends past the flanges, it won't fit into the hub.

b. Place the loose end of the cutting line through the gap in the spool flange as shown in **figure 12**. (Either gap will do but try to leave yourself about 3 or 4 inches of line to work with.)



- c. Holding the line in the gap, insert the end through the eyelet in the hub and slip the spool into the hub, as shown in **figure 13**.

Make sure the spring is still in place in the hub. If the spool does not slip into the hub easily, press gently and pull straight out on the cutting line that protrudes through the eyelet.

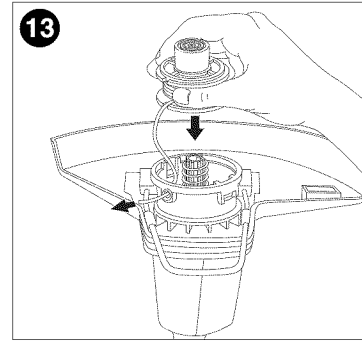

4. Once the spool drops into the hub, align the release tabs on the shroud with the slots in the hub as shown in **figure 14** and press the shroud into place. Be sure that both release tabs snap into place.

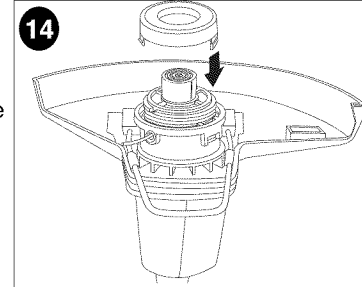

5. To replace the line on a spool, follow the steps below.
 - a. Locate, on the empty spool, one of the two small holes shown in **figure 15**.

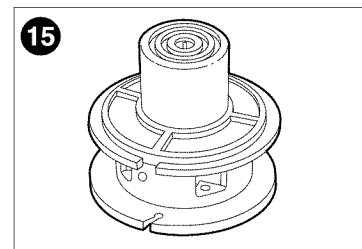

- b. Insert the end of the line no more than 1/8 in. into the hole and begin winding the line around the spool (figure 16).

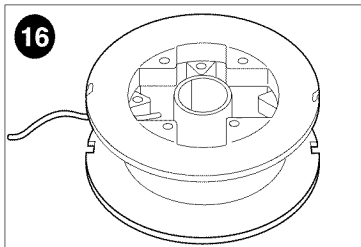

Be sure to wind the line in the direction of the arrow in figure 17. Do not overfill spool. The spool holds 20 feet (6 m) of line.

- c. Perform steps 3 and 4 above.

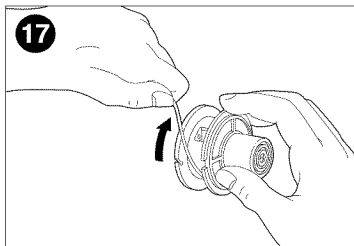

OPERATING INSTRUCTIONS FOR CATALOG # ST7600, ST7700 AUTO FEED SYSTEM LINE FEED

Your trimmer uses .065 in. (1.65 mm) diameter, **ROUND** nylon line to cut grass and weeds quickly and easily. During use, the tip of the nylon line will become frayed and worn and the special self feeding line hub will automatically feed and trim a fresh length of line. Cutting line will wear faster and require more feeding if the cutting or edging is done along sidewalks or other abrasive surfaces or heavier weeds are being cut. The advanced automatic line feeding mechanism senses when more cutting line is needed and feeds and trims the correct length of line whenever its required. **DO NOT BUMP** unit on ground in attempt to feed line or for any other purposes.

⚠ CAUTION: ALWAYS USE EYE PROTECTION.

⚠ CAUTION: Inspect area to be trimmed and remove any wire, cord, or string-like objects which could become entangled in the rotating line or spool. Be particularly careful to avoid any wire which might be bent outwardly into the path of the tool, such as barbs at the base of a chain link fence.

1. Angle unit as shown in **figure 7**.
2. Slowly swing trimmer side-to-side as shown in **figure 8**.
3. To convert for maintenance edging, turn off the tool. Holding the trimmer (**as shown in figure 9**) with one hand by the auxiliary handle, grasp the trimmer head collar, push in direction of arrow and rotate the trimmer head clockwise (when viewed from the switch end) until it stops, (half turn), release your hand. The tool is locked in the edger position.
4. To operate as a maintenance edger, position trimmer above sidewalk as shown in **figure 10**.
5. Return to trimming position by turning the tool off, pushing in direction of arrow and rotating the trimmer head counter clockwise until it stops.

CLEARING JAMS AND TANGLED LINES

From time to time, especially when cutting thick or stalky weeds, the line feeding hub may become clogged with sap or other material and the line will become jammed as a result. To clear the jam, follow the steps listed below.

1. Press the release tabs on the line hub cap, as shown in **figure 18** and remove the cap by pulling it straight off.
2. Lift the spool of nylon line out of the hub and clear any broken line or cutting debris from the spool area. (If you plan to replace the spool or rewind it, this is the place to do so, otherwise, move on.)

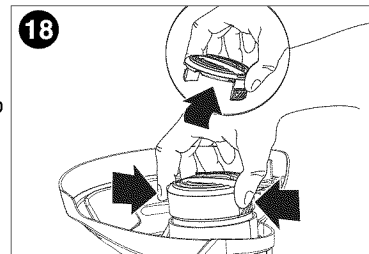

- Unwrap about one foot (30 cm) of line to ensure that it's undamaged. If it is OK rewind it and insert the line end through the eyelet in the spool hub as shown in **figure 19**. Pull 4 in. (10 cm) of the line through the hole and maintain tension while placing the spool down into the hub, as shown in **figure 20**.

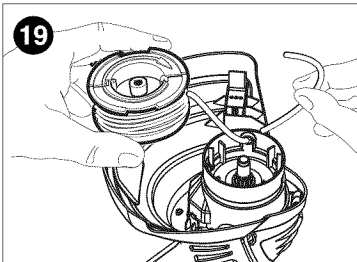

- Press the spool down GENTLY and rotate it until you feel it drop into place. (When in place, the spool will turn a few degrees left and right freely). Take care to keep the line from becoming trapped under the spool.
- Snap the hub cap back on, and power the tool on. In a few seconds or less you'll hear the nylon line being cut automatically to the proper length.

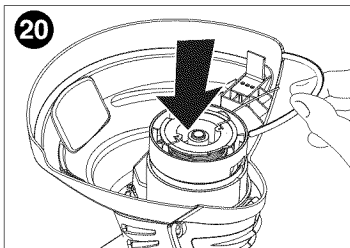

SPOOL OR LINE REPLACEMENT

USE ONLY .065 in. (1.65mm) DIAMETER NYLON

MONOFILAMENT LINE. Heavier line will overload the motor and cause overheating. This line is available at your local dealer or authorized service center.

Do not use fishing line or other lines that are not recommended.

- Perform step 1 above to remove cap.
- Remove the spool from the tool and remove and discard all line on the spool.
- Choose either **OPTION 1** or **OPTION 2** below for spool or line replacement. Perform steps listed under Option 1 or Option 2, then continue with steps 4 through 6 below.

- Insert the line end through the eyelet in the spool hub, as shown in **figure 19**. Pull the line through the hole to maintain tension while placing the spool down into the hub, as shown in **figure 20**.
- Press the spool down GENTLY and rotate it until you feel it drop into place. (When in place, the spool will turn a few degrees left and right freely). Take care to keep the line from becoming trapped under the spool.
- Snap the hub cap back on, and power the tool on. In a few seconds or less you'll hear the nylon line being cut automatically to the proper length.

OPTION 1: ACCESSORY REPLACEMENT SPOOL

Use Black & Decker replacement spool Model No. AF-100. Discard old spool.

OPTION 2: REWINDING SPOOL USING BULK LINE

Bulk line for your trimmer/edger is available at extra cost from your local dealer or Black & Decker Service Center. To install bulk line, follow the steps below. **(Use .065 in. diameter ROUND line only)**

- Insert one end of the bulk line into the hole in the **spool** as shown in **figure 21** about 1/2 in. (12 mm).
- Hold the line in the hole and pull the rest of the line through the slot in the spool.
- Snugly and evenly wind the bulk line onto the spool in the direction of the arrow on the spool until the line builds up to the notches in the spool rim.

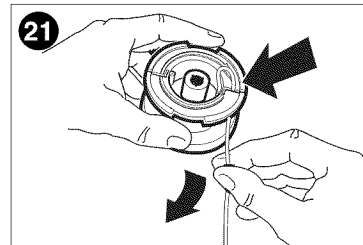

Do not overfill spool. The spool holds 30 feet (10 m) of line.

Troubleshooting

Problem

• Unit will not start.

Possible Cause

- Cord not plugged in.
- Circuit fuse is blown.
- Circuit breaker is tripped.
- Cord or switch is damaged.

Possible Solution

- Plug in cord.
- Replace circuit fuse.
- Reset circuit breaker.
- Have cord or switch replaced at Black & Decker Service Center or Authorized Servicer.

For assistance with your product, visit our website www.blackanddecker.com for the location of the service center nearest you or call the BLACK & DECKER help line at **1-800-544-6986**.

MAINTENANCE

CLEANING

Use only mild soap and damp cloth to clean the tool. Never let any liquid get inside the tool; never immerse any part of the tool into a liquid.

IMPORTANT: To assure product SAFETY and RELIABILITY, repairs, maintenance and adjustment should be performed by Black & Decker service centers or other qualified service organizations, always using identical replacement parts.

ACCESSORIES

Recommended accessories for use with your tool are available from your local dealer or authorized service center. If you need assistance regarding accessories, please call: **1-800-544-6986**.

⚠ WARNING: The use of any accessory not recommended for use with this tool could be hazardous.

SERVICE INFORMATION

Black & Decker offers a full network of company-owned and authorized service locations throughout North America. All Black & Decker Service Centers are staffed with trained personnel to provide customers with efficient and reliable power tool service. Whether you need technical advice, repair, or genuine factory

replacement parts, contact the Black & Decker location nearest you. To find your local service location, refer to the yellow page directory under "Tools—Electric" or call: **1-800-544-6986**.

FULL TWO YEAR WARRANTY

Black & Decker (U.S.) Inc. warrants this product for two years against any defects in material or workmanship. The defective product will be replaced or repaired at no charge in either of two ways. The first, which will result in exchanges only, is to return the product to the retailer from whom it was purchased (provided that the store is a participating retailer). Returns should be made within the time period of the retailer's policy for exchanges (usually 30 to 90 days after the sale). Proof of purchase may be required. Please check with the retailer for their specific return policy regarding returns that are beyond the time set for exchanges.

The second option is to take or send the product (prepaid) to a Black & Decker owned or authorized Service Center for repair or replacement at our option. Proof of purchase may be required. Black & Decker owned and authorized Service Centers are listed under "Tools-Electric" in the yellow pages of the phone directory and available on our website www.blackanddecker.com.

This warranty does not apply to accessories. This warranty gives you specific legal rights and you may have other rights which vary from state to state. Should you have any questions, contact the manager of your nearest Black & Decker Service Center.

Free warning label replacement: If your warning labels become illegible or are missing, call **1-800-544-6986** for a free replacement.

LATIN AMERICA: This warranty does not apply to products sold in Latin America. For products sold in Latin America, check country specific warranty information contained in the packaging, call the local company or see the website for warranty information.



See 'Tools-Electric'
– Yellow Pages –
for Service & Sales



Imported by
Black & Decker (U.S.) Inc.,
701 E. Joppa Rd.
Towson, MD 21286 U.S.A.

BLACK & DECKER®

TAILLE-BORDURE/ COUPE-BORDURE MODE D'EMPLOI

Numéro de catalogue : ST4500, ST7600, ST7700

**Merci d'avoir choisi Black & Decker!
Consulter le site Web
www.BlackandDecker.com/NewOwner
pour enregistrer votre nouveau produit.**

A LIRE AVANT DE RETOURNER CE PRODUIT POUR QUELQUE RAISON QUE CE SOIT :

Si des questions ou des problèmes surgissent après l'achat d'un produit
Black & Decker, consulter le site Web

[HTTP://WWW.BLACKANDDECKER.COM/INSTANTANSWERS](http://www.blackanddecker.com/instantanswers)
pour obtenir des réponses instantanément 24 heures par jour.

Si la réponse est introuvable ou en l'absence d'accès à Internet,
composer le 1-800-544-6986 de 8 h à 17 h HNE, du lundi au vendredi,
pour parler avec un agent.

Prière d'avoir le numéro de catalogue sous la main lors de l'appel.

CONSERVER CE MANUEL POUR UN USAGE ULTERIEUR.

VOICI DES RENSEIGNEMENTS IMPORTANTS A CONNAITRE :

- Fixer le protecteur avant d'utiliser le coupe-bordure.
- Incliner légèrement l'outil (de 10° à 30°) pendant la coupe.

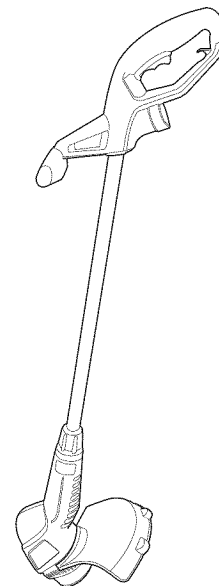

LIGNES DIRECTRICES EN MATIERE DE SECURITE - DEFINITIONS

Il est important que vous lisiez et compreniez ce mode d'emploi. Les informations qu'il contient concernent VOTRE SÉCURITÉ et visent à ÉVITER TOUT PROBLÈME. Les symboles ci-dessous servent à vous aider à reconnaître cette information.

⚠ DANGER : Indique une situation dangereuse imminente qui, si elle n'est pas évitée, causera la mort ou des graves blessures.

⚠ AVERTISSEMENT : Indique une situation potentiellement dangereuse qui, si elle n'est pas évitée, pourrait causer la mort ou de graves blessures.

⚠ MISE EN GARDE : Indique une situation potentiellement dangereuse qui, si elle n'est pas évitée, pourrait causer des blessures mineures ou modérées.

MISE EN GARDE : Utilisé sans le symbole d'alerte à la sécurité, indique une situation potentiellement dangereuse qui, si elle n'est pas évitée, peut résulter en des dommages à la propriété.

⚠ AVERTISSEMENT : IMPORTANTES MESURES DE SÉCURITÉ

⚠ AVERTISSEMENT : Afin de réduire les risques d'incendie, de secousses électriques ou de blessures lorsqu'on utilise des outils de jardinage, il faut toujours respecter les mesures de sécurité suivantes.

⚠ AVERTISSEMENT : Le produit génère de la poussière qui peut renfermer des produits chimiques. Selon l'état de la Californie, ces produits chimiques peuvent causer le cancer ainsi que des malformations congénitales, et ils présentent d'autres

dangers au système reproductif humain. Voici des exemples de tels produits chimiques :

- les composés d'engrais;
- les composés d'insecticides, d'herbicides et de pesticides;
- l'arsenic et le chrome provenant de bois traité.

Afin de minimiser les risques, porter de l'équipement de sécurité approuvé comme des masques antipoussières spécialement conçu pour filtrer les particules microscopiques.

⚠ MISE EN GARDE : Porter un dispositif approprié de protection de l'ouïe lors de l'utilisation du produit. Dans certaines conditions et durées d'utilisation, le produit peut émettre un niveau de bruit provoquant la perte de l'ouïe.

LIRE TOUTES LES DIRECTIVES

- Avant toute utilisation, s'assurer que tous ceux qui se servent de l'outil lisent et comprennent toutes les mesures de sécurité et tout autre renseignement contenus dans le présent guide.
- Conserver les présentes mesures et les relire fréquemment avant d'utiliser l'outil ou d'en expliquer le fonctionnement à d'autres personnes.

⚠ AVERTISSEMENTS ET DIRECTIVES DE SÉCURITÉ GÉNÉRALES POUR TOUTS LES OUTILS

- **ÉVITER LES CONDITIONS AMBIANTES DANGEREUSES.** Ne pas se servir d'outils électriques dans des endroits humides ou mouillés. Ne pas se servir de l'outil sous la pluie.
- **ÉLOIGNER LES ENFANTS.** S'assurer que tous les visiteurs se trouvent à une distance sûre de la zone de coupe.
- **RANGER LES OUTILS INUTILISÉS À L'INTÉRIEUR** dans un endroit sec, fermé à clé, hors de la portée des enfants.
- **NE PAS FORCER L'OUTIL.** Il fonctionne mieux et il y a moins de risques de blessures lorsqu'on s'en sert à son régime nominal.
- **UTILISER L'OUTIL APPROPRIÉ.** Utiliser l'outil seulement aux fins pour lesquelles il a été conçu.
- **PORTER DES VÊTEMENTS APPROPRIÉS.** Éviter de porter des vêtements amples et des bijoux qui peuvent être happés par les pièces en mouvement. Porter des gants de caoutchouc et des

chaussures à semelle antidérapante pour travailler à l'extérieur. Protéger la chevelure si elle est longue.

- **PORTER DES LUNETTES DE SÉCURITÉ ET AUTRE ÉQUIPEMENT DE SÉCURITÉ.** Porter des lunettes de protection ou de sécurité à écrans latéraux, conformément aux normes de sécurité appropriées, et, au besoin, un écran facial. Porter également un masque respiratoire si le travail de coupe produit de la poussière. La présente mesure vaut pour toute personne dans la zone de travail. Il faut également porter un casque, des protège-tympan, des gants et des chaussures de sécurité ainsi qu'utiliser des systèmes de dépoussiérage lorsque spécifié ou exigé. Les lunettes de sécurité et autre équipement de sécurité sont vendus séparément chez le détaillant ou au centre de service Black & Decker de la région.
- **NE PAS MANIPULER LE CORDON DE FAÇON ABUSIVE.** Ne pas tirer sur le cordon pour le débrancher de la prise. Eloigner le cordon des sources de chaleur, des flammes d'huile et des arêtes tranchantes.
- **NE PAS DÉPASSER SA PORTÉE.** Toujours demeurer dans une position stable et garder son équilibre.
- **PRENDRE SOIN DE L'OUTIL.** S'assurer que les arêtes tranchantes sont affûtées et propres afin d'optimiser le rendement de l'outil et de minimiser les risques de blessures. Suivre les directives concernant la lubrification et le remplacement des accessoires. Inspecter régulièrement le cordon de l'outil et, en cas de dommages, le faire réparer à un centre de service autorisé. Inspecter régulièrement les cordons de rallonge et les remplacer lorsqu'ils sont endommagés. S'assurer que les poignées sont toujours propres, sèches et libres de toute tache d'huile ou de graisse.
- **DÉBRANCHER L'OUTIL.** Lorsqu'il ne sert pas, lorsqu'on en remplace un accessoire (comme la lame) ou avant de le nettoyer.
- **ÉVITER LES DÉMARRAGES ACCIDENTELS.** Ne pas transporter l'outil avec le doigt sur l'interrupteur lorsqu'il est branché. S'assurer que l'interrupteur est hors tension avant de brancher l'outil.
- **DISJONCTEUR DE FUITE À LA TERRE** - Il faut munir tous les circuits ou toutes les prises qui pourraient servir aux outils de jardinage de tels dispositifs. On peut se procurer et installer des prises pourvues de tels disjoncteurs intégrés.
- **DEMEURER VIGILANT.** Prendre garde. Faire preuve de bon sens. Ne pas utiliser l'outil lorsqu'on est fatigué.

- **VÉRIFIER LES PIÈCES ENDOMMAGÉES.** Avant de continuer à utiliser l'outil, il faut vérifier si le protecteur ou toute autre pièce endommagée remplit bien la fonction pour laquelle il a été prévu. Vérifier l'alignement et les attaches des pièces mobiles, le degré d'usure des pièces et leur montage, ainsi que tout autre facteur susceptible de nuire au bon fonctionnement de l'outil. Faire réparer ou remplacer tout protecteur ou toute autre pièce endommagée dans un centre de service autorisé, sauf si le présent guide fait mention d'un avis contraire.
- **L'UTILISATION D'ACCESSOIRES ET DE PIÈCES.** L'utilisation de tout accessoire ou pièce non recommandé avec cet appareil électrique pourrait s'avérer dangereuse. Remarque : consulter la section Accessoires du présent guide pour obtenir plus de renseignements.
- **CORDONS DE RALLONGE.** S'assurer que le cordon de rallonge est en bon état. Lorsqu'on se sert d'un cordon de rallonge, s'assurer qu'il est de calibre approprié pour la tension nécessaire au fonctionnement de l'outil. L'utilisation d'un cordon de calibre inférieur occasionne une baisse de tension entraînant une perte de puissance et la surchauffe. Le tableau suivant indique le calibre approprié selon la longueur du cordon et les mentions de la plaque signalétique de l'outil. En cas de doute, utiliser un cordon de calibre supérieur. Le chiffre indiquant le calibre est inversement proportionnel au calibre du cordon. Afin de minimiser les risques de déconnexion de l'outil et de la rallonge pendant les travaux, utiliser le dispositif de retenue du cordon de rallonge décrit dans le présent guide.

Calibre minimal des cordons de rallonge					
Tension	Longueur totale du cordon en pieds				
	De 0 à 25 (0-7,6m)	De 26 à 50 (7,6-15,2m)	De 51 à 100 (15,2-30,4m)	De 101 à 150 (30,4-45,7m)	
Intensité (A)		Calibre moyen de fil			
Au moins	Au plus				
0	- 6	18	16	16	14
6	- 10	18	16	14	12
10	- 12	16	16	14	12
12	- 16	14	12	Non recommandé	

⚠️ AVERTISSEMENT : CORDONS DE RALLONGE PRÉVUS POUR L'EXTÉRIEUR.

Afin de minimiser les risques de secousses électriques, ne se servir que d'un cordon de rallonge conçu pour l'extérieur et portant une des mentions suivantes : SW-A, SOW-A, STW-A, STOW-A, SJW-A, SJOW-A, SJTW-A ou SJTOW-A.

- **RÉPARATIONS ET ENTRETIEN.** Confier l'outil à un centre de service Black & Decker autorisé ou à tout autre atelier d'entretien qualifié utilisant toujours des pièces de rechange identiques lorsqu'il doit subir des réparations ainsi que des travaux d'entretien ou de réglage qui ne sont pas spécifiés dans le présent guide.

⚠️ MESURES DE SÉCURITÉ RELATIVES AUX COUPE-BORDURES

1. Utiliser du fil de dimensions et de type appropriés. Ne pas se servir de fil métallique, de corde ni d'autre matériau du genre. Ne pas se servir de fil de calibre supérieur à celui recommandé par le fabricant. Consulter la rubrique relative aux accessoires du présent guide afin d'obtenir de plus amples renseignements sur le fil de coupe à utiliser.
2. S'assurer que le fil de coupe est taillé à la longueur appropriée (l'outil s'en occupe automatiquement). Vérifier si le protecteur est bien en place, en bon état et placé entre l'utilisateur et la ligne de coupe.
3. Porter des pantalons et des chaussures robustes afin de se protéger contre les risques de blessures dus aux débris projetés. Cette mesure est essentielle lorsqu'on coupe des bordures avec l'outil.

⚠️ MESURES DE SECURITE : FICHE POLARISEE

Afin de réduire les risques de secousses électriques, l'outil est muni d'une fiche polarisée (une lame plus large que l'autre). Il faut donc utiliser un cordon de rallonge bifilaire ou trifilaire polarisé approprié. Ce genre de fiche n'entre que d'une façon dans une prise polarisée.

S'assurer que la prise de la rallonge comporte une petite et une grande fente. Lorsqu'on ne peut insérer la fiche à fond dans la prise, il faut tenter de le faire après avoir inversé les lames de côté. Si la fiche n'entre toujours pas dans la prise, utiliser une rallonge appropriée. Si la fiche n'entre toujours pas dans la prise, il faut communiquer avec un électricien certifié afin qu'il installe une prise appropriée. Il ne faut en aucun cas modifier la fiche de l'outil ni le cordon de rallonge.

CONSERVER CES MESURES.

DIRECTIVES DE MONTAGE

FIXER LE DISPOSITIF DE PROTECTION ET LE GUIDE-BORDURE AU TAILLE BORDURE/COUPE-BORDURE

⚠️ AVERTISSEMENT : Le protecteur doit toujours être sur l'outil afin de protéger l'utilisateur. **NE JAMAIS UTILISER L'OUTIL SANS LE PROTECTEUR.**

Débrancher l'outil avant de procéder à l'installation du protecteur.

1. Repérer le guide-bordure et le séparer comme le montre la **figure 1**.
2. Fixer le guide-bordure au boîtier. Pour ce faire, placer les deux extrémités dans les trous pratiqués dans le boîtier.

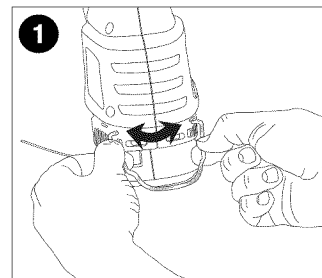

3. Consulter la **figure 2** pour voir le guide installé.

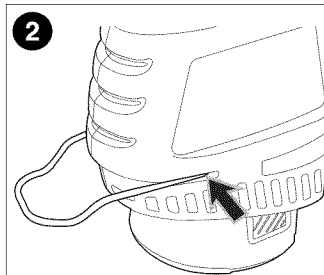

NE PAS INSÉRER LES BOUTS DU DISPOSITIF DE GUIDAGE DE BORD DANS LES TROUS DU VENTILATEUR COMME L'ILLUSTRE LA FIGURE 2A.

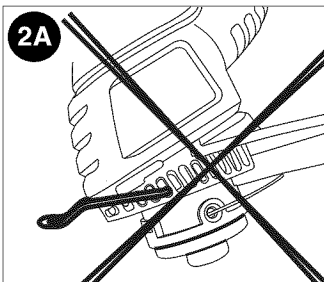

4. Enlever la vis de fixation du capot protecteur. Glisser le dispositif de protection sur le boîtier du taille-bordure et aligner le trou de vis du dispositif avec le trou de vis du boîtier (**figure 3**).

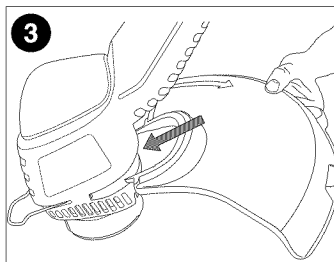

5. Insérer la vis de fixation pour fixer le dispositif de protection comme le montre la **figure 4**.

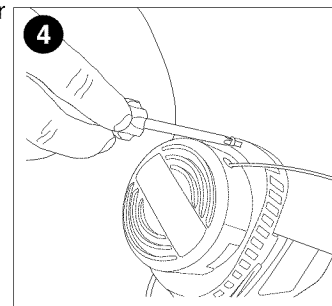

6. Fixer le cordon de rallonge au dispositif de retenue (**fig. 5 et 6**).

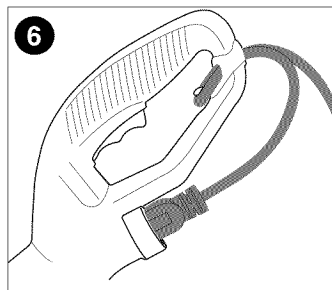
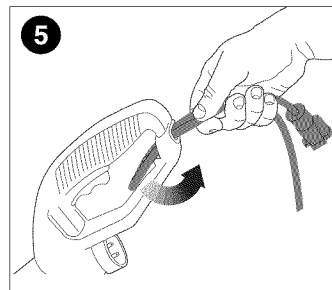

MODE D'EMPLOI POUR LE CATALOGUE No ST4500 TAILLE-BORDURE À ALIMENTATION SACCADÉE

ALIMENTATION CONTINUE

Votre taille-bordure utilise un fil de nylon **ROND** de 1,65 mm (0,065 po) de diamètre qui coupe l'herbe et les broussailles rapidement et facilement. Le fil tranchant s'usera plus rapidement et exigera une quantité plus élevée de fil si la coupe ou le taillage s'effectue le long de trottoirs ou autres surfaces abrasives ou si des broussailles plus épaisses sont coupées. Au fur et à mesure que vous utiliserez le taille-bordure, le fil se raccourcira en raison de l'usure. Frapper doucement l'appareil sur le sol pour faire sortir le fil.

⚠ MISE EN GARDE : TOUJOURS PORTER DES LUNETTES DE SÉCURITÉ.

⚠ MISE EN GARDE : inspecter la zone à tailler et retirer tout fil, cordon ou objets similaires qui pourraient s'enchevêtrer dans le fil rotatif ou avec la bobine. Être spécialement attentif et éviter, sur le parcours de l'outil, tout fil courbé vers l'extérieur comme les fils métalliques au pied d'une clôture à mailles losangées.

1. Incliner légèrement l'appareil (fig. 7).

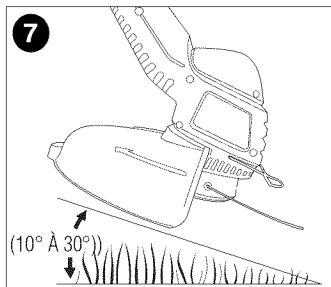

2. Imprimer un lent mouvement de va-et-vient latéral à l'outil (fig. 8).

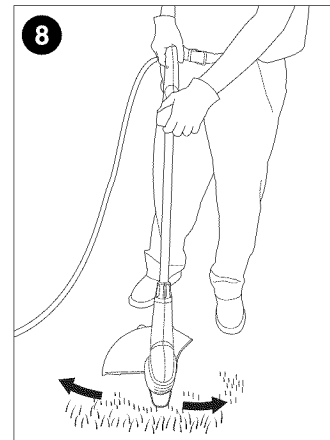

3. Pour passer en mode coupe-bordure pour l'entretien, mettre l'outil hors tension. En tenant le taille-bordure (comme le montre la figure 9) à une main par la poignée auxiliaire, saisir le collier de la tête du taille-bordure et le pousser dans le sens de la flèche, puis tourner la tête du taille-bordure vers la droite (lorsque vue à partir de l'extrémité de l'interrupteur) jusqu'à ce qu'elle s'arrête (demi-tour), relâcher la main. L'outil se verrouillera en position de coupe-bordure.

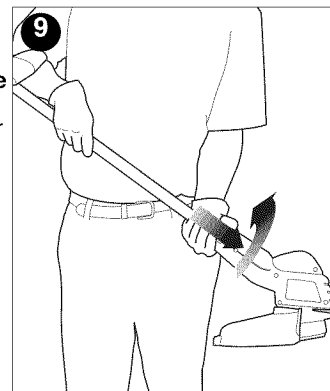

4. Pour l'utiliser comme coupe-bordure pour l'entretien, placer le taille-bordure au-dessus du trottoir, comme le montre la **figure 10**.
5. Revenir à la position de taille en mettant l'outil hors fonction, pousser l'interrupteur dans le sens de la flèche et tourner la tête du taille-bordure vers la gauche jusqu'à ce qu'elle s'arrête.



RECHARGEMENT DU FIL ST4500

UTILISER UNIQUEMENT DU FIL DE NYLON MONOFILAMENT DE 1,65 mm (0,065 po) DE DIAMÈTRE. Un fil plus lourd surchargera le moteur et causera une surchauffe. Ce fil est disponible auprès de votre détaillant local ou centre de réparation autorisé. Ne pas utiliser de fil à pêche ou tout autre fil non recommandé.

1. Débrancher la rallonge du taille-bordure.
2. Enlever le capuchon du fil à alimentation saccadée. Pour ce faire, le relever tout en enfonçant les deux languettes de dégagement logées sur les côtés du moyeu, aux endroits indiqués à la **figure 11**.

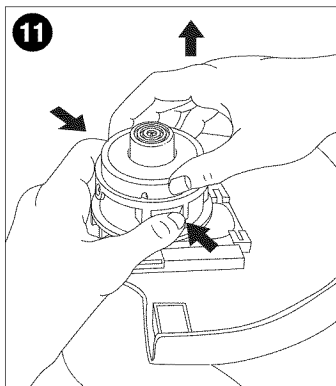

REMARQUE : il peut être nécessaire de relever le capuchon en enfonçant une languette de dégagement à la fois.

3. Enlever tout fil tranchant brisé et tendre le fil en l'enroulant, puis réinsérer la bobine dans le moyeu de la façon suivante.
 - a. Tendre le fil en l'enroulant de manière à ce qu'il se trouve sous les bords des brides de la bobine. Si le fil dépasse les brides, il ne rentrera pas dans le moyeu.

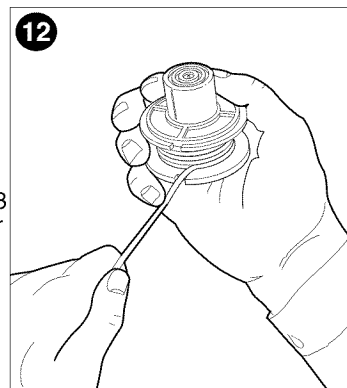

- b. Insérer l'extrémité libre du fil tranchant dans l'orifice pratiqué dans la bride de la bobine comme le montre la **figure 12**. (L'un ou l'autre des orifices convient, mais laissez vous un jeu de 76 à 102 mm [3 à 4 po] pour pouvoir manipuler le fil.)

- c. En tenant le fil dans l'orifice, insérer l'extrémité dans l'anneau logé dans le moyeu, puis glisser la bobine dans le moyeu comme le montre la **figure 13**.

S'assurer que le ressort est encore en place dans le moyeu. Si la bobine ne glisse pas facilement dans le moyeu, l'enfoncer doucement, puis sortir en ligne droite le fil tranchant qui dépasse de l'anneau.

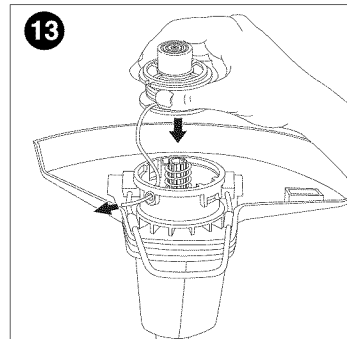

4. Une fois que la bobine est insérée dans le moyeu, aligner les languettes de dégagement, situées sur l'épaule, avec les fentes pratiquées dans le moyeu comme le montre la **figure 14**, puis enfoncer l'épaule en place. S'assurer que les deux languettes de dégagement s'enclenchent.

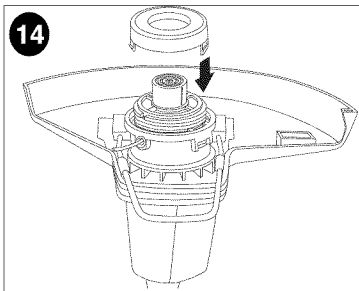

5. Pour remplacer le fil logé dans une bobine, suivre les étapes suivantes
- a. Repérer, sur la bobine vide, un des deux petits orifices montrés à la **figure 15**.

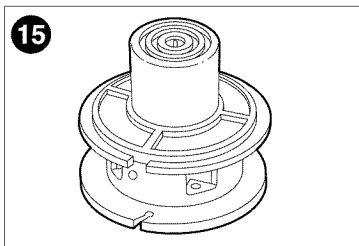

- b. Ne pas insérer l'extrémité du fil de plus de 3,19 mm (1/8 po) dans l'orifice, puis commencer à enrouler le fil autour de la bobine (**figure 16**). S'assurer d'enrouler le fil dans le sens de la flèche montrée à la **figure 17**. Ne pas remplir la bobine de fil outre mesure. La bobine peut contenir 6 m (20 pi) de fil.
- c. Suivre les étapes 3 et 4 au-dessus de.

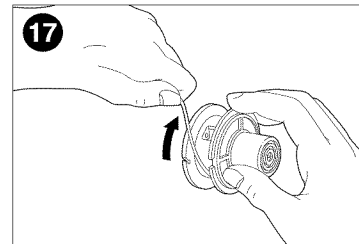
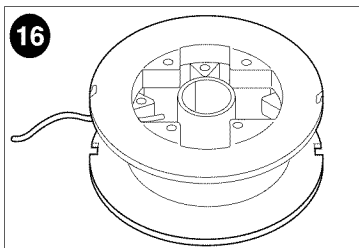

MODE D'EMPLOI POUR LE CATALOGUE NO ST7600, ST7700 SYSTÈME À ALIMENTATION AUTOMATIQUE

ALIMENTATION CONTINUE

Votre taille-bordure utilise un fil de nylon **RONDE** de 1,65 mm (0,065 po) de diamètre qui coupe l'herbe et les broussailles rapidement et facilement. En cours d'utilisation, l'extrémité du fil de nylon s'effilochera et s'usera. Le moyeu d'alimentation automatisée de fil fournira et coupera automatiquement une nouvelle longueur de fil. Le fil tranchant s'usera plus rapidement et exigera une quantité plus élevée de fil si la coupe ou le taillage s'effectue le long de trottoirs ou autres surfaces abrasives ou si des broussailles plus épaisses sont coupées. Le mécanisme évolué d'alimentation automatisée du fil perçoit la demande accrue de fil et fournit et coupe la bonne longueur de fil dès qu'il est nécessaire. Ne pas frapper l'appareil sur le sol pour alimenter l'appareil ou pour toute autre raison.

⚠ MISE EN GARDE : TOUJOURS PORTER DES LUNETTES DE SÉCURITÉ.

⚠ MISE EN GARDE : inspecter la zone à tailler et retirer tout fil, cordon ou objets similaires qui pourraient s'enchevêtrer dans le fil rotatif ou avec la bobine. Être spécialement attentif et éviter, sur le parcours de l'outil, tout fil courbé vers

l'extérieur comme les fils métalliques au pied d'une clôture à mailles losangées.

1. Incliner légèrement l'appareil (**fig. 7**).
2. Imprimer un lent mouvement de va-et-vient latéral à l'outil (**fig. 8**).
3. Pour passer en mode coupe-bordure pour l'entretien, mettre l'outil hors tension. En tenant le taille-bordure (**comme le montre la figure 9**) à une main par la poignée auxiliaire, saisir le collier de la tête du taille-bordure et le pousser dans le sens de la flèche, puis tourner la tête du taille-bordure vers la droite (lorsque vue à partir de l'extrémité de l'interrupteur) jusqu'à ce qu'elle s'arrête (demi-tour), relâcher la main. L'outil se verrouillera en position de coupe-bordure.
4. Pour l'utiliser comme coupe-bordure pour l'entretien, placer le taille-bordure au-dessus du trotoir, comme le montre la **figure 10**.
5. Revenir à la position de taille en mettant l'outil hors fonction, pousser l'interrupteur dans le sens de la flèche et tourner la tête du taille-bordure vers la gauche jusqu'à ce qu'elle s'arrête.

DÉSObSTRUER ET DÉSENCEVÊTRER LES FILS

De temps en temps, particulièrement lors de la coupe de broussailles épaisses ou vertes, le moyeu d'alimentation de fil s'encrasse avec la sève ou toute autre matière, et le fil se bloque. Pour désobstruer l'ensemble, suivre les étapes suivantes.

1. Appuyer sur les languettes de dégagement logées sur le couvercle du moyeu à fil comme le montre la **figure 18**, puis retirer le couvercle du moyeu en le tirant en ligne droite.
2. Retirer la bobine de fil de nylon du moyeu. Retirer tout morceau de fil brisé ou résidus de coupe de la zone de la bobine. (Si vous désirez remplacer la bobine ou rembobiner le fil, voici l'occasion idéale pour le faire; si non, continuez.)

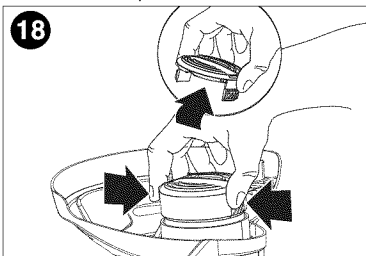

3. Dérouler environ 30 cm (1 pi) de fil pour s'assurer qu'il est en bon état. Si c'est correct, rembobiner le fil, puis insérer l'extrémité du fil dans l'anneau logé dans le moyeu de la bobine comme le montre la **figure 19**. Tirer le fil de 102 mm (4 po) dans l'orifice, puis maintenir la tension tout en insérant la bobine dans le moyeu de manière à ce que la flèche soit vers le haut, comme le montre la **figure 20**.
4. Appuyer sur la bobine, **DOUCEMENT** vers le bas, et la tourner jusqu'à ce qu'elle se mette en place. (Lorsqu'en position, la bobine tournera librement de quelques degrés vers la droite et la gauche). Être attentif et éviter que le fil ne soit pris sous la bobine.
5. Enclencher le couvercle du moyeu et mettre l'appareil en marche. Dans quelques secondes ou moins, le fil de nylon qui sera coupé automatiquement à la bonne longueur se fera entendre.

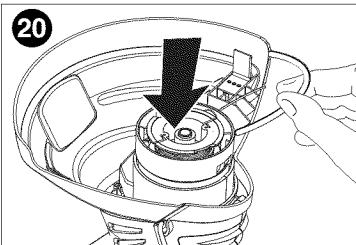
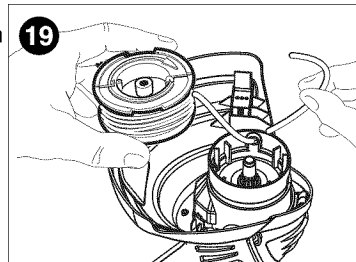

REMPACEMENT DE LA BOBINE OU DU FIL UTILISER UNIQUEMENT DU FIL DE NYLON MONOFILAMENT DE 1,65 mm (0,065 po) DE DIAMÈTRE.

Un fil plus lourd surchargera le moteur et causera une surchauffe. Ce fil est disponible auprès de votre détaillant local ou centre de réparation autorisé.

Ne pas utiliser de fil à pêche ou tout autre fil non recommandé.

1. Effectuer l'étape 1 ci-dessus pour enlever le couvercle.
2. Retirer la bobine puis retirer et jeter tout fil de la bobine.

3. Choisir entre l'**Option 1** et l'**Option 2** ci-dessous pour le remplacement d'une bobine ou d'un fil. Effectuer les étapes de l'Option 1 ou de l'Option 2, puis poursuivre avec les étapes 4 à 6 ci-dessous.
4. Insérer l'extrémité du fil dans l'anneau logé dans le moyeu de bobine comme le montre la **figure 19**. Tirer le fil dans l'orifice pour maintenir la tension tout en insérant la bobine dans le moyeu comme le montre la **figure 20**.
5. Appuyer sur la bobine, **DOUCEMENT** vers le bas, et la tourner jusqu'à ce qu'elle se mette en place. (Lorsqu'en position, la bobine tournera librement de quelques degrés vers la droite et la gauche). Être attentif et éviter que le fil ne soit pris sous la bobine.
6. Enclencher le couvercle du moyeu et mettre l'appareil en marche. Dans quelques secondes ou moins, le fil de nylon qui sera coupé automatiquement à la bonne longueur se fera entendre.

OPTION 1 : ACCESSOIRE BOBINE DE RECHANGE

Utiliser la bobine de rechange Black & Decker de modèle n° AF-100. Jeter l'ancienne bobine.

OPTION 2 : REMBOBINER LA BOBINE AVEC UN FIL EN VRAC

Du fil en vrac, pour votre taille-bordure/coupe-bordure, est vendu séparément chez votre détaillant local ou à votre centre de réparation Black & Decker. Suivre les étapes ci-dessous pour installer du fil en vrac. (Utiliser uniquement un fil **ROND** de 1,165 mm (0,065 po))

1. Insérer une extrémité de fil en vrac dans l'orifice de la bobine, comme le montre la **figure 21**, d'environ 12 mm (1/2 po).
2. Maintenir le fil dans l'orifice et tirer le reste du fil par la fente de la bobine.
3. Enrouler le fil en vrac, de façon serrée et uniforme, autour de la bobine, suivant la

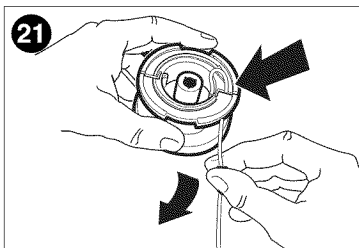

direction de la flèche, jusqu'aux encoches sur le bord de la bobine. Ne pas remplir la bobine de fil outre mesure. La bobine peut contenir 10 m (30 pi) de fil.

Problème

• L'appareil refuse de démarrer.

Dépannage

Cause possible

- Cordon d'alimentation non branché.
- Le fusible du circuit est grillé.
- Le disjoncteur s'est déclenché.
- Cordon d'alimentation ou interrupteur endommagé.

Solution possible

- Brancher le cordon d'alimentation.
- Remplacer le fusible du circuit.
- Remettre le disjoncteur à la position initiale.
- Faire remplacer le cordon ou l'interrupteur au centre de réparation Black & Decker ou à un centre de réparation autorisé.

Pour de l'aide avec l'outil, consulter notre site Web www.blackanddecker.com pour l'emplacement du centre de réparation le plus près ou communiquer avec l'assistance BLACK & DECKER au **1-800-544-6986**.

ENTRETIEN NETTOYAGE

Nettoyer l'outil au moyen d'un savon doux et d'un linge humide seulement. Ne jamais laisser de liquide s'infiltrer à l'intérieur de l'outil ni tremper ce dernier dans un liquide quelconque.

IMPORTANT : pour assurer la **SÉCURITÉ** et la **FIABILITÉ** de ce produit, toutes les opérations de réparation, d'entretien et de réglage (autres que celles décrites aux présentes) doivent être effectuées dans un centre de service autorisé ou par du personnel qualifié; on ne doit utiliser que des pièces de rechange identiques.

ACCESSOIRES

Les accessoires recommandés pouvant être utilisés avec l'outil sont disponibles auprès de votre distributeur local ou centre de réparation autorisé. Pour tout renseignement concernant les accessoires, composer le : **1 800 544-6986**.

⚠ AVERTISSEMENT : l'utilisation de tout accessoire non recommandé avec cet outil pourrait s'avérer dangereuse.

INFORMATION SUR LES REPARATIONS

Tous les centres de réparation Black & Decker sont dotés de personnel qualifié en matière d'outillage électrique; ils sont donc en mesure d'offrir à leur clientèle un service efficace et fiable. Que ce soit pour un avis technique, une réparation ou des pièces de rechange authentiques installées en usine, communiquer avec l'établissement Black & Decker le plus près de chez vous. Pour trouver l'établissement de réparation de votre région, consulter le répertoire des Pages jaunes à la rubrique « Outils électriques » ou composer le numéro suivant : **1-800-544-6986** ou consulter le site **www.blackanddecker.com**

GARANTIE COMPLETE DE DEUX ANS POUR UNE UTILISATION DOMESTIQUE

Black & Decker (É.-U.) Inc. garantit ce produit pour une durée de deux ans contre tout défaut de matériau ou de fabrication. Le produit défectueux sera remplacé ou réparé sans frais de l'une des deux façons suivantes :

La première façon consiste en un simple échange chez le détaillant qui l'a vendu (pourvu qu'il s'agisse d'un détaillant participant). Tout retour doit se faire durant la période correspondant à la politique d'échange du détaillant (habituellement, de 30 à 90 jours après l'achat). Une preuve d'achat peut être requise. Vérifier auprès du détaillant pour connaître sa politique concernant les retours hors de la période définie pour les échanges.

La deuxième option est d'apporter ou d'envoyer le produit (transport payé d'avance) à un centre de réparation autorisé ou à un centre de réparation de Black & Decker pour faire réparer ou échanger le

produit, à notre discrétion. Une preuve d'achat peut être requise. Les centres Black & Decker et les centres de service autorisés sont répertoriés dans les pages jaunes, sous la rubrique « Outils électriques ».

Cette garantie ne s'applique pas aux accessoires. Cette garantie vous accorde des droits légaux spécifiques et vous pourriez avoir d'autres droits qui varient d'un État ou d'une province à l'autre. Pour toute question, communiquer avec le directeur du centre de réparation Black & Decker le plus près de chez vous. Ce produit n'est pas destiné à un usage commercial.

REPLACEMENT GRATUIT DES ETIQUETTES

D'AVERTISSEMENT : si les étiquettes d'avertissement deviennent illisibles ou sont manquantes, composer le **1-800-544-6986** pour en obtenir le remplacement gratuit.

Imported by / Importé par
Black & Decker Canada Inc.
100 Central Ave.
Brockville (Ontario) K6V 5W6

Voir la rubrique "Outils électriques"
des Pages Jaunes
pour le service et les ventes.





PODADORA/BORDEADORA MANUAL DE INSTRUCCIONES

Catálogo N° ST4500, ST7600, ST7700

Gracias por elegir Black & Decker!
Visite www.BlackandDecker.com/NewOwner
para registrar su nuevo producto.

LEA EL MANUAL ANTES DE DEVOLVER ESTE PRODUCTO POR CUALQUIER MOTIVO:

Si tiene una consulta o algún inconveniente con su producto
Black & Decker, visite

[HTTP://WWW.BLACKANDDECKER.COM/INSTANTANSWERS](http://WWW.BLACKANDDECKER.COM/INSTANTANSWERS)

para obtener respuestas instantáneas las 24 horas del día.

Si no encuentra la respuesta o no tiene acceso a Internet, llame al
1-800-544-6986 de lunes a viernes de 8 a.m. a 5 p.m. hora del Este para
hablar con un agente.

Cuando llame, tenga a mano el número de catálogo.

CONSERVE ESTE MANUAL PARA FUTURAS CONSULTAS.

INFORMACION CLAVE QUE USTED DEBE CONOCER:

- Coloque la guarda antes de recortar u orillar.
- Incline la herramienta ligeramente (10° a 30°) cuando corte.

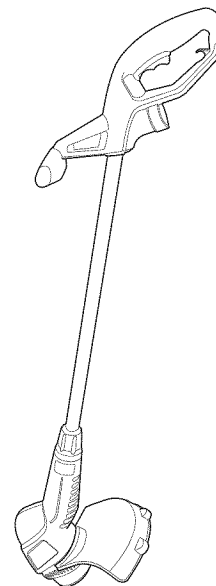

PAUTAS DE SEGURIDAD/DEFINICIONES

Es importante que lea y comprenda este manual. La información que contiene se relaciona con la protección de SU SEGURIDAD y la PREVENCIÓN DE PROBLEMAS. Los símbolos que siguen se utilizan para ayudarlo a reconocer esta información.

⚠ PELIGRO: indica una situación de peligro inminente que, si no se evita, provocará la muerte o lesiones graves.

⚠ ADVERTENCIA: indica una situación de peligro potencial que, si no se evita, provocará la muerte o lesiones graves.

⚠ PRECAUCIÓN: indica una situación de peligro potencial que, si no se evita, provocará lesiones leves o moderadas.

PRECAUCIÓN: utilizado sin el símbolo de alerta de seguridad indica una situación de peligro potencial que, si no se evita, puede provocar daños en la propiedad.

⚠ ADVERTENCIA: ADVERTENCIAS E INSTRUCCIONES DE SEGURIDAD IMPORTANTES

⚠ ADVERTENCIA: Siempre que utilice herramientas de jardinería debe seguir ciertas precauciones básicas de seguridad, a fin de reducir los riesgos de incendio, choque eléctrico y lesiones personales, entre las que se encuentran las siguientes.

⚠ ADVERTENCIA: Parte del polvo originado por este producto contiene químicos que en el Estado de California se consideran como causantes de cáncer, defectos congénitos u otros daños reproductivos. Algunos ejemplos de estos químicos son:

- compuestos en fertilizantes

- compuestos en insecticidas, herbicidas y pesticidas
- arsénico y cromo de madera tratada químicamente

Para reducir su exposición a estos químicos, utilice equipo de seguridad aprobado como máscaras contra polvo diseñadas específicamente para filtrar partículas microscópicas.

⚠ ADVERTENCIA: Emplee la protección personal y auditiva adecuada durante el uso de este producto. Bajo ciertas condiciones y duración de uso, el ruido producido por este producto puede contribuir a la pérdida auditiva.

LEA TODAS LAS INSTRUCCIONES

- Antes de cualquier uso, asegúrese que cualquier persona que vaya a utilizar esta herramienta de jardinería lea y comprenda todas las instrucciones de seguridad y la información contenida en este manual.
- Conserve estas instrucciones y repáselas con frecuencia antes de usar la herramienta e instruir a otras personas.

⚠ ADVERTENCIAS E INSTRUCCIONES DE

SEGURIDAD GENERALES PARA TODOS LOS APARATOS

- **EVITE CONDICIONES AMBIENTALES PELIGROSAS.** No utilice herramientas eléctricas en lugares húmedos o inundados. No utilice la unidad bajo la lluvia.
- **CONSERVE ALEJADOS A LOS NIÑOS.** Todos los visitantes deberán estar a distancia segura del área de trabajo.
- **GUARDE LAS HERRAMIENTAS DE JARDINERÍA QUE NO EMPLEE BAJO TECHO.** Las herramientas que no se emplean deben guardarse bajo techo en un lugar seco y bajo llave, lejos del alcance de los niños.
- **NO FUERCE LA HERRAMIENTA.** Esta hará mejor su trabajo y con menor riesgo de originar una lesión bajo las especificaciones para las que se diseñó.
- **EMPLEE LA HERRAMIENTA ADECUADA** — No utilice esta herramienta en tareas para las que no fue diseñada.

- **VISTA DE LA MANERA ADECUADA.** No utilice ropas flojas ni artículos de joyería. Pueden quedar atrapados en las piezas móviles. Se recomienda el empleo de guantes de goma y calzado protector antiderrapante para el trabajo a la intemperie. Protéjase el cabello si lo tiene largo.
- **UTILICE GAFAS Y OTROS EQUIPOS DE SEGURIDAD.** Utilice gafas o anteojos de seguridad con cubiertas laterales que cumplan con las normas de seguridad y, cuando sea necesario, una careta. Utilice también una mascarilla contra polvo si la operación que va a efectuar lo produce. Esto se aplica a todas las personas en el área de trabajo. Emplee un casco, protectores para los oídos, guantes, calzado de seguridad y sistemas de recolección de polvo cuando así se especifique o se requiera. Puede encontrar los anteojos de seguridad con su distribuidor o en el centro de servicio Black & Decker de su localidad.
- **NO MALTRATE EL CABLE.** Nunca acarree el aparato tomándolo por el cable ni tire de éste para desconectarlo de la toma de corriente. Conserve el cable alejado de calor, aceite y bordes afilados.
- **NO SE SOBREEXTIENDA.** Conserve siempre bien apoyados los pies así como el equilibrio.
- **CUIDE SU HERRAMIENTA DE JARDINERIA.** Conserve el medio de corte limpio y afilado para obtener mejor rendimiento y para reducir el riesgo de lesiones. Siga las instrucciones para lubricación y cambio de accesorios. Revise el cable de la herramienta con frecuencia y reemplácelo si está dañado. Conserve los mangos secos, limpios y libres de aceite y grasa.
- **DESCONECTE LA HERRAMIENTA.** Desconecte la herramienta de la toma de corriente cuando no la utilice, antes de darle servicio, y cuando le cambie de accesorios, como cuchillas o similares.
- **EVITE EL ENCENDIDO ACCIDENTAL.** No transporte una herramienta conectada con el dedo en el interruptor. Asegúrese que el interruptor esté en posición de apagado antes de conectar la unidad.
- **INTERRUPTOR DE CIRCUITO PARA FALLAS DE TIERRA (GFCI).** Deben protegerse los circuitos o las tomas de corriente que se emplearán con la herramienta de jardinería. Existen tomas de corriente con protección GFCI integrada que pueden emplearse para esta medida de seguridad.

- **NO SE DISTRAIGA.** Concéntrese en lo que haga. No opere la herramienta si se encuentra cansado.
- **REVISE LAS PARTES DAÑADAS.** Antes de seguir empleando la herramienta, debe revisar una guarda u otra parte dañada para determinar si operará correctamente y cumplirá con su función. Verifique la alineación de las piezas móviles, sus montajes y cualesquiera otras condiciones que pudiesen afectar su operación. Una guarda u otra pieza dañada debe repararse de manera apropiada o reemplazarse en un centro de servicio autorizado a menos que se indique lo contrario en este manual.
- **USO DE SUPLEMENTOS Y ACCESORIOS.** El uso de accesorios o dispositivos no recomendados para utilizar con este aparato puede resultar peligroso. Nota: Consulte la sección "Accesorios" de este manual para obtener detalles adicionales.
- **CABLES DE EXTENSION.** Asegúrese que su extensión esté en buenas condiciones. Cuando utilice una extensión, asegúrese de que tenga el calibre necesario para soportar la corriente que su unidad requiera. Una extensión con calibre insuficiente ocasionará una caída en el voltaje de la línea, causando pérdida de potencia y sobrecalentamiento. La tabla que sigue muestra el calibre correcto para emplearse relacionado con la longitud y el amperaje señalado en la placa de identificación. Si existen dudas, utilice el calibre siguiente. Mientras menor sea el número del calibre, mayor será su capacidad. Para reducir el riesgo de que la herramienta se desconecte de la extensión durante la operación, utilice el retén para el cable que se describe en este manual.

Calibre mínimo para cordones de extensión					
Volts	Longitud total del cordón en metros				
120V	0-7.62	7.63-15.24	15.25-30.48	30.49-45.72	
AMPERAJE					
Más de	No más de	Calbre del cordón			
0	- 6	18	16	16	14
6	- 10	18	16	14	12
10	- 12	16	16	14	12
12	- 16	14	12	No Recomendado	

⚠️ ADVERTENCIA: PARA EXTENSIONES PARA

INTEMPERIE. Para reducir los riesgos de choque eléctrico, únicamente utilice extensiones fabricadas para trabajo a la intemperie, como los tipos SW-A, SOW-A, STW-A, STOW-A, SJW-A, SJOW-A, SJTW-A o SJTOW-A.

- **REPARACIONES Y SERVICIO.** Las reparaciones, el mantenimiento y los ajustes no especificados en este manual deben ser efectuados por los centros de servicio autorizado Black & Decker u otras organizaciones de servicio calificadas, que empleen siempre refacciones idénticas.

⚠️ ADVERTENCIAS IMPORTANTES PARA ORILLADORAS DE LINEA

1. Utilice el tipo y tamaño adecuado de línea. No utilice alambre o cordón metálico, ni nada semejante. No utilice línea más gruesa que la recomendada por el fabricante. Consulte la sección de accesorios de este manual para obtener información más detallada sobre la línea que debe emplearse.
2. Conserve la línea de corte a la longitud apropiada (procedimiento efectuado automáticamente por la herramienta). Asegúrese que la guarda esté firme en su sitio, lista para trabajar y colocada entre usted y la línea de corte.
3. Vista pantalones largos y calzado protector para protegerse de posibles lesiones ocasionadas por objetos voladores. Estos toma particular importancia al orillar con la unidad.

⚠️ INSTRUCCIONES Y ADVERTENCIAS DE SEGURIDAD:

Se emplean clavijas polarizadas (con una pata más ancha que la otra) para reducir los riesgos de choque eléctrico. Este equipo deberá utilizarse con una extensión adecuada de 2 o de 3 hilos. Cuando el cable cuente con este tipo de clavija, ajustará en un contacto polarizado solamente de una manera. Asegúrese que la parte del receptáculo de la extensión tenga una ranura grande y una pequeña. Si la clavija no se acopla perfectamente a la

extensión, inviértala. Si aún así no se acopla, consiga una extensión apropiada. Si la extensión no se ajusta perfectamente a la toma de corriente comuníquese con un electricista calificado para instalar una toma de corriente apropiada. No altere la clavija de la herramienta ni la de la toma de corriente en ninguna manera.

CONSERVE ESTAS INSTRUCCIONES

INSTRUCCIONES DE ENSAMBLAJE

ACOPLAMIENTO DEL PROTECTOR Y LA GUÍA DE CORTE A LA PODADORA/BORDEADORA

⚠️ ADVERTENCIA: La guarda siempre debe estar instalada en la herramienta para proteger al usuario. **NUNCA OPERE LA HERRAMIENTA SIN QUE LA GUARDA ESTE FIRME EN SU SITIO.**

Desconecte la herramienta antes de intentar instalar la guarda.

1. Localice la guía de corte y extiéndala, como se muestra en la **figura 1**.
2. Localice los dos extremos en los orificios de la cubierta y acople la guía de corte a la cubierta.
3. Vea en la **figura 2** la manera de ensamblar la guía en la recortadora.

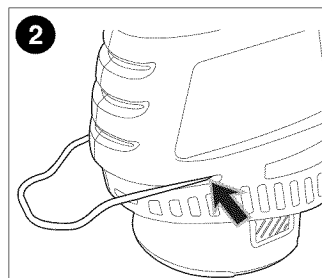
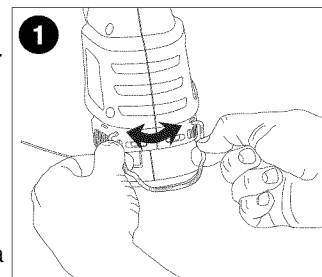

NO INSERTE LOS EXTREMOS DE LA GUÍA PARA BORDES DENTRO DE LOS ORIFICIOS DEL VENTILADOR COMO SE MUESTRA EN LA FIGURA 2A.

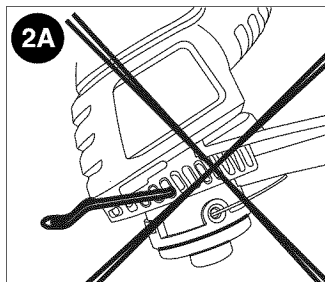

4. Retire del protector el tornillo que lo sostiene. Deslice el protector en la cubierta de la podadora y alinee el orificio para el tornillo en el protector con el orificio para el tornillo en la cubierta (**figura 3**).

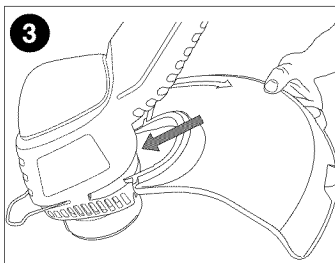

5. Inserte el tornillo que sostiene el protector para asegurar el protector en el lugar, como se muestra en la **figura 4**.

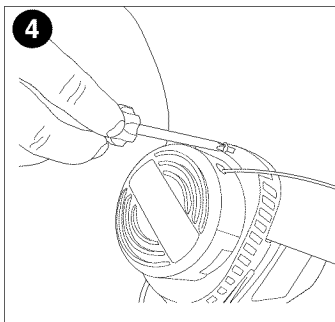

6. Instale el cable de extensión en el retén del cable como se observa en las **figuras 5 y 6**.

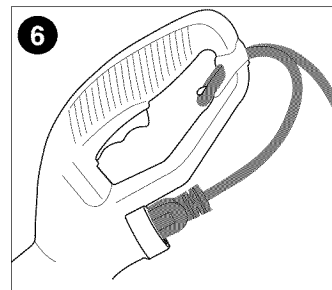
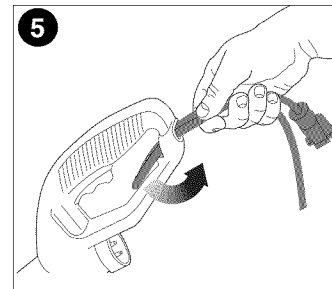

INSTRUCCIONES DE OPERACIÓN DE LA PODADORA DE ALIMENTACIÓN CON BOMBA NÚMERO DE CATÁLOGO ST4500

ALIMENTACIÓN DE LA CUERDA

La podadora utiliza una cuerda de nylon **REDONDA** de 1,65 mm (0,065 pulg.) de diámetro para cortar césped y malezas con rapidez y facilidad. La cuerda de corte se desgastará más rápido y necesitará más alimentación si el corte o el borde se realizan cerca de aceras u otras superficies abrasivas, o si se cortan malezas más espesas. A medida que use la podadora, la cuerda se acortará debido al desgaste. Bombee la unidad con suavidad en el piso y la cuerda se alimentará.

⚠ PRECAUCIÓN: SIEMPRE UTILICE PROTECCION PARA LOS OJOS.

⚠ PRECAUCIÓN: Inspeccione el área que debe podar y retire cualquier alambre, cable u objeto similar a una cuerda que se pueda enredar en la cuerda o el carrete giratorio. Tenga especial precaución a fin de evitar cables que estén doblados hacia afuera del trayecto de la herramienta, como las púas en la base de un alambre de púas.

1. Incline la unidad ligeramente como se observa en la **figura 7**.

2. Balancee lentamente la unidad de lado a lado como se muestra en la **figura 8**.

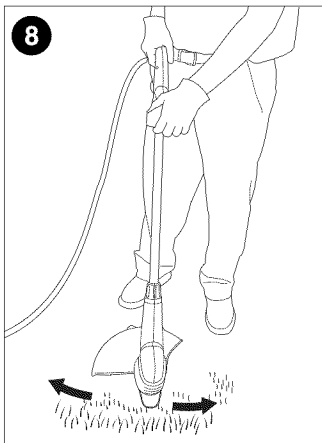
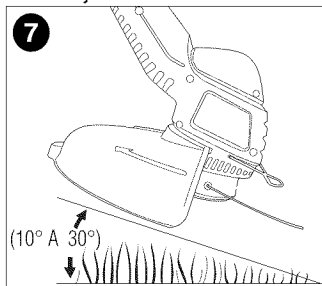

3. Para cambiar la función a bordeadora de mantenimiento, apague la herramienta. Sujete la podadora con una mano por el mango auxiliar (como se muestra en la **figura 9**), tome el anillo del cabezal de la podadora, presione en la dirección de la flecha y gire el cabezal en el sentido de las agujas del reloj (viéndolo desde el extremo del interruptor) hasta que se detenga (media vuelta) y suelte la mano. La herramienta está bloqueada en la posición de bordeadora.

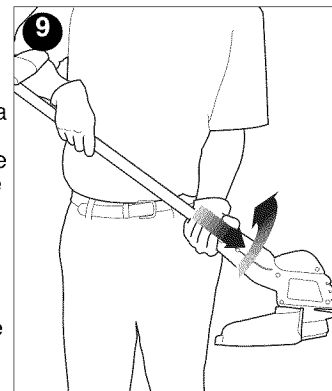

4. Para usarla como bordeadora de mantenimiento, coloque la podadora por encima de la acera, como se muestra en la **figura 10**.

5. Para volver a la posición de podar, apague la herramienta, presione en la dirección de la flecha y gire el contador del cabezal de la podadora en el sentido de las agujas del reloj hasta que se detenga.

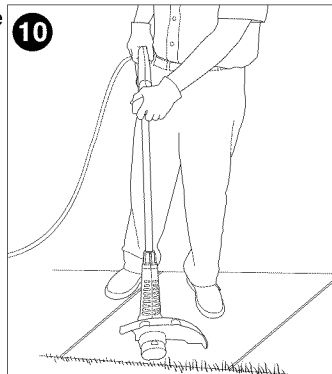

CUERDA DE RECARGA ST4500
UTILICE SOLAMENTE CUERDA DE MONOFILAMENTO DE
NAILON DE 1,65 mm (0,065 pulg.) DE DIÁMETRO.

Una cuerda más pesada sobrecargará el motor y provocará sobrecalentamiento. Puede conseguir esta cuerda a través de su distribuidor local o centro de mantenimiento autorizado.

No use línea de pesca ni otras cuerdas no recomendadas.

1. Desenchufe el cable prolongador de la podadora.
2. Para retirar la tapa de la bomba, tire mientras presiona las dos lengüetas en los costados de la bobina en los puntos que se muestran en la **figura 11**.

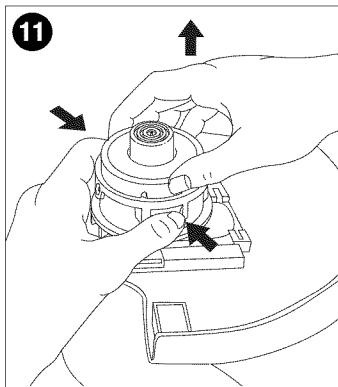

NOTA: Probablemente necesite tirar de la tapa hacia arriba mientras presiona una lengüeta de liberación a la vez.

3. Retire la cuerda de corte que esté rota, enrolle el resto de la cuerda de manera que quede ajustada y vuelva a insertar el carrete en la bobina como se indica a continuación.
 - a. Enrolle la cuerda en forma ajustada de manera que quede debajo de los bordes de las bridas del carrete. Si se extiende más allá de las bridas, la cuerda no encajará en la bobina.

b. Coloque el extremo suelto de la cuerda de corte a través del espacio en la brida del carrete, como se muestra en la **figura 12**. (Cualquier espacio servirá pero trate de dejar 75 ó 100 mm [3 pulg. ó 4 pulg.] para trabajar).

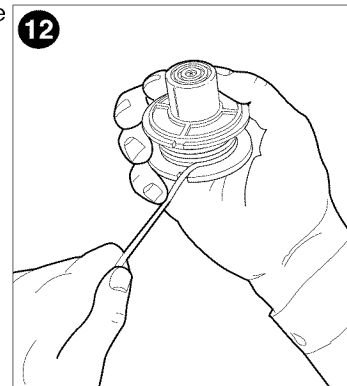

c. Para insertar el extremo a través del orificio de la bobina, sujete la cuerda en el espacio y deslice el carrete en la bobina, como se muestra en la **figura 13**.

Asegúrese de que la cuerda esté en su lugar en la bobina. Si el carrete no se desliza fácilmente en la bobina, presione levemente y tire en forma recta de la cuerda de corte que sobresale a través del orificio.

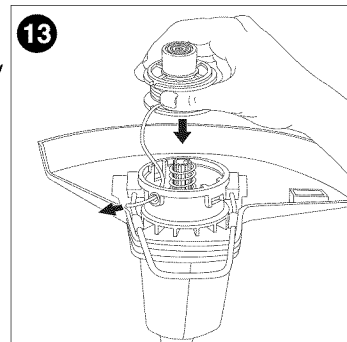

4. Una vez que el carrete encaja en la bobina, alinee las lengüetas de liberación de la cubierta con las ranuras de la bobina, como se muestra en la **figura 14**, y presione la cubierta en el lugar. Asegúrese de que los dos lengüetas de liberación estén bien trabadas.

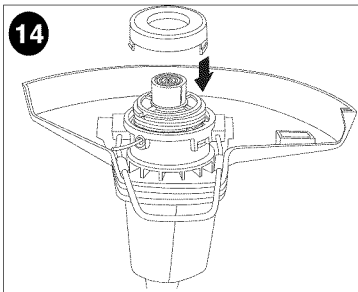

5. Para reemplazar la cuerda en el carrete, siga los siguientes pasos.

a. Localice en el carrete vacío uno de los dos orificios pequeños que se muestran en la **figura 15**.

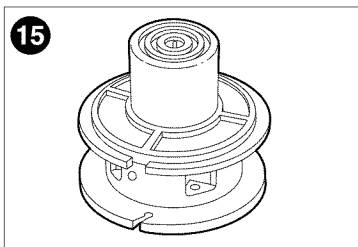

b. Introduzca el extremo de la cuerda en el orificio no más de 3 mm (1/8 pulg.) y comience a enrollar la cuerda alrededor del carrete (**figura 16**).

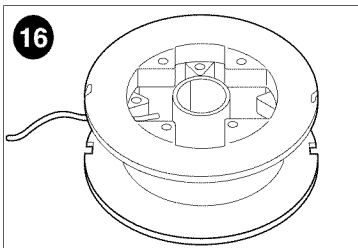

Asegúrese de enrollar la cuerda en la dirección de la flecha que muestra la **figura 17**. No rellene el carrete en exceso. El carrete puede tener hasta 6 m (20 pies) de cuerda. c. Realice los pasos 3 y 4 arriba.

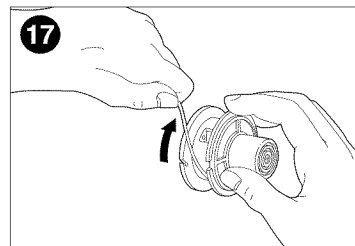

INSTRUCCIONES DE OPERACIÓN DE LA PODADORA DE ALIMENTACIÓN

AUTOMÁTICA NÚMERO DE CATÁLOGO ST7600, ST7700

ALIMENTACIÓN DE LA CUERDA

La podadora utiliza una cuerda de nylon **REDONDA** de 1,65 mm (0,065 pulg.) de diámetro para cortar césped y malezas con rapidez y facilidad. Durante el uso, la punta de la cuerda de nylon se deshilará y desgastará, y la bobina de la cuerda de alimentación automática especial se autoalimentará y recortará la cuerda para proporcionar una punta nueva. La cuerda de corte se desgastará más rápido y necesitará más alimentación si el corte o el borde se realizan cerca de aceras u otras superficies abrasivas, o si se cortan malezas más espesas. El mecanismo avanzado de alimentación automática de la cuerda detecta cuándo se necesita más cuerda de corte y alimenta y corta la longitud correcta de cuerda según sea necesario. No deje caer la unidad al intentar alimentar una cuerda ni por algún otro motivo.

⚠ PRECAUCIÓN: SIEMPRE UTILICE PROTECCIÓN PARA LOS OJOS.

⚠ PRECAUCIÓN: Inspeccione el área que debe podar y retire cualquier alambre, cable u objeto similar a una cuerda que se pueda enredar en la cuerda o el carrete giratorio. Tenga especial precaución a fin de evitar cables que estén doblados hacia afuera del trayecto de la herramienta, como las púas en la base de un alambre de púas.

1. Incline la unidad ligeramente como se observa en la **figura 7**.
2. Balancee lentamente la unidad de lado a lado como se muestra en la **figura 8**.
3. Para cambiar la función a bordeadora de mantenimiento, apague la herramienta. Sujete la podadora con una mano por el mango auxiliar (como se muestra en la **figura 9**), tome el anillo del cabezal de la podadora, presione en la dirección de la flecha y gire el cabezal en el sentido de las agujas del reloj (viéndolo desde el extremo del interruptor) hasta que se detenga (media vuelta) y suelte la mano. La herramienta está bloqueada en la posición de bordeadora.
4. Para usarla como bordeadora de mantenimiento, coloque la podadora por encima de la acera, como se muestra en la **figura 10**.
5. Para volver a la posición de podar, apague la herramienta, presione en la dirección de la flecha y gire el contador del cabezal de la podadora en el sentido de las agujas del reloj hasta que se detenga.

LIMPIEZA DE ATASCOS Y CUERDAS ENREDADAS

De vez en cuando, especialmente al cortar malezas espesas o frondosas, la bobina de alimentación de la cuerda puede atascarse con la savia de las plantas u otro material, de modo que la cuerda también se atascará. Para limpiar el atasco, siga los pasos descritos a continuación.

1. Presione las lengüetas de liberación en la tapa de la bobina de la cuerda como se muestra en la **figura 18** y tire la tapa hacia afuera en línea recta para retirarla.
2. Levante la bobina de cuerdas de nylon fuera del carrete y retire toda cuerda dañada o el polvo del corte del área de la bobina. (Si desea reemplazar la bobina o rebobinarla, éste es el momento en que debe hacerlo. De lo contrario, continúe).

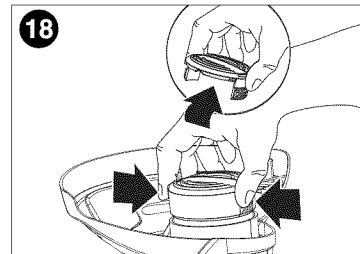

3. Desenrolle aproximadamente 300 mm (1 pie) de cuerda para asegurarse de que no esté dañada. Si está en buenas condiciones, rebobínela e inserte el extremo de la cuerda a través del orificio en la bobina del carrete, como se muestra en la **figura 19**. Inserte 10 cm (4 pulg.) de cuerda a través del orificio y mantenga la tensión al colocar la bobina en el carrete con la flecha hacia arriba, como se muestra en la **figura 20**.

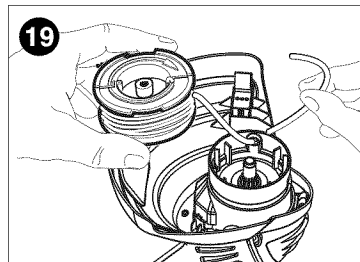

4. Presione el carrete hacia abajo **CON DELICADEZA** y gírelo hasta que sienta que encaja en su lugar. (Cuando esté fijo, el carrete podrá moverse algunos grados a la izquierda y a la derecha con libertad). Tenga cuidado para evitar que la cuerda quede atrapada bajo el carrete.

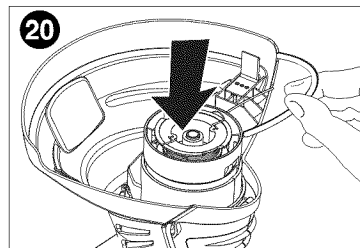

5. Presione la tapa de la bobina en su lugar nuevamente y encienda la herramienta. En algunos segundos o menos, escuchará que la cuerda de nylon se cortará automáticamente a la longitud adecuada.

REEMPLAZO DE LA CUERDA O DEL CARRETE

UTILICE SOLAMENTE CUERDA DE MONOFILAMENTO DE NAILON DE 1,65 mm (0,065 pulg.) DE DIÁMETRO.

Una cuerda más pesada sobrecargará el motor y provocará sobrecalentamiento. Puede conseguir esta cuerda a través de su distribuidor local o centro de mantenimiento autorizado.

No use línea de pesca ni otras cuerdas no recomendadas.

1. Realice el paso 1 anterior para retirar la tapa.
2. Retire el carrete de la herramienta, y retire y deseche toda la cuerda en el carrete.
3. Elija la **Opción 1** o la **Opción 2** a continuación para reemplazar el carrete o la cuerda. Realice los pasos enumerados debajo de la Opción 1 o la Opción 2, y prosiga con los pasos 4 a 6 a continuación.
4. Inserte el extremo de la cuerda a través del orificio de la bobina del carrete, como se muestra en la **figura 19**. Empuje la cuerda a través del orificio para mantener la tensión al colocar el carrete en el cubo como se muestra en la **figura 20**.
5. Presione el carrete hacia abajo **CON DELICADEZA** y gírelo hasta que sienta que encaja en su lugar. (Cuando esté fijo, el carrete podrá moverse algunos grados a la izquierda y a la derecha con libertad). Tenga cuidado para evitar que la cuerda quede atrapada bajo el carrete.
6. Presione la tapa de la bobina en su lugar nuevamente y encienda la herramienta. En algunos segundos o menos, escuchará que la cuerda de nylon se cortará automáticamente a la longitud adecuada.

OPCIÓN 1: CARRETE DE REPUESTO ACCESORIO

Utilice el carrete de repuesto de Black & Decker modelo N° AF-100. Deseche el carrete viejo.

OPCIÓN 2: REBOBINADO DEL CARRETE CON LA CUERDA DE PAQUETE

La cuerda de paquete para la podadora/bordeadora está disponible a un costo adicional en su distribuidor local o en el Centro de mantenimiento de Black & Decker. Para instalar la cuerda de paquete, siga los pasos a continuación. **(Use cuerdas REDONDAS de 1,651 mm (0,065 pulg.) de diámetro solamente)**

1. Inserte un extremo de la cuerda de paquete en el orificio del carrete, como se muestra en la **figura 21**, aproximadamente 12,5 mm (1/2 pulg.).
2. Sujete la cuerda en el orificio y empuje el resto de la cuerda a través de la ranura en el carrete.
3. Bobine suavemente y en forma uniforme la cuerda de paquete en el carrete en la dirección de la flecha hasta que la cuerda se acumule en las muescas del borde del carrete. No rellene el carrete en exceso. El carrete puede tener hasta 10 m (30 pies) de cuerda.

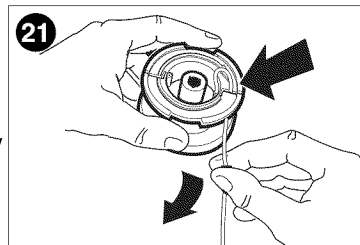

Detección de problemas		
Problema	Causa posible	Solución posible
• La unidad no enciende.	• Cable desenchufado. • Fusible quemado. • Disparo del interruptor automático. • Interruptor o cable dañado.	• Enchufe el cable. • Reemplace el fusible quemado. • Reinicie el interruptor automático. • Haga reparar el cable o el interruptor en un centro de mantenimiento Black & Decker o en un centro de mantenimiento autorizado.

Para conocer la ubicación del centro de mantenimiento más cercano a fin de recibir ayuda con su producto, visite nuestro sitio Web www.blackanddecker.com o llame a la línea de ayuda BLACK & DECKER al **1-800-544-6986**.

MANTENIMIENTO

LIMPIEZA

Utilice únicamente jabón suave y un trapo húmedo para limpiar la herramienta. Nunca permita que se introduzcan líquidos en la herramienta; nunca sumerja ninguna parte de la herramienta en ningún líquido. **IMPORTANTE:** Para garantizar la SEGURIDAD y la CONFIABILIDAD del producto, la reparaciones, el mantenimiento o los ajustes deberán efectuarse en centros de servicio autorizado u otras organizaciones de servicio calificado, que utilicen siempre refacciones idénticas.

ACCESORIOS

Los accesorios que se recomiendan para la herramienta están disponibles en su distribuidor local o en el centro de mantenimiento autorizado. Si necesita ayuda con respecto a los accesorios, llame al: **1-800-544-6986**

⚠ ADVERTENCIA: El uso de accesorios no recomendados para utilizar con esta herramienta puede resultar peligroso.

INFORMACION DE MANTENIMIENTO

Todos los Centros de servicio de Black & Decker cuentan con personal altamente capacitado dispuesto a brindar a todos los clientes un servicio eficiente y confiable en la reparación de herramientas eléctricas. Si necesita consejo técnico, reparaciones o piezas de repuesto originales de fábrica, póngase en contacto con el centro de servicio de Black & Decker más cercano a su domicilio. Para ubicar su centro de servicio local, consulte la sección “Herramientas eléctricas” (Tools-Electric) de las páginas amarillas, llame al **1-800-544-6986** o visite nuestro sitio www.blackanddecker.com.

GARANTIA COMPLETA DE DOS AÑOS PARA USO EN EL HOGAR

Black & Decker (Estados Unidos) Inc. ofrece una garantía de dos años por cualquier defecto del material o de fabricación de este producto. El producto defectuoso se reparará o reemplazará sin costo alguno de dos maneras.

La primera opción, el reemplazo, es devolver el producto al comercio donde se lo adquirió (siempre y cuando se trate de un comercio participante). Las devoluciones deben realizarse conforme a la política de devolución del comercio (generalmente, entre 30 y 90 días posteriores a la venta). Le pueden solicitar comprobante de compra. Consulte en el comercio acerca de la política especial sobre devoluciones una vez excedido el plazo establecido.

La segunda opción es llevar o enviar el producto (con flete pago) a un Centro de mantenimiento propio o autorizado de Black & Decker para su reparación o reemplazo según nuestro criterio. Le pueden solicitar el comprobante de compra. Los Centros de mantenimiento autorizados y de propiedad de Black & Decker se detallan en la sección “Herramientas eléctricas” (Tools-Electric) de las páginas amarillas de la guía telefónica.

Esta garantía no se extiende a los accesorios. Esta garantía le concede derechos legales específicos; usted puede tener otros derechos que pueden variar según el estado o la provincia. Si tiene alguna pregunta, comuníquese con el gerente del Centro de mantenimiento de Black & Decker de su zona. Este producto no está diseñado para uso comercial.

AMÉRICA LATINA: esta garantía no se aplica a los productos que se venden en América Latina. Para los productos que se venden en América Latina, debe consultar la información de la garantía específica del país que viene en el empaque, llamar a la compañía local o visitar el sitio Web a fin de obtener esa información.

**· GARANTÍA BLACK & DECKER · BLACK & DECKER WARRANTY
· SOLAMENTE PARA PROPOSITOS DE MEXICO**

Distributor Name · *Sello firma del distribuidor*

Date of purchase · *Fecha de compra*

Invoice No. · No. de factura

PRODUCT INFORMATION · IDENTIFICACION DEL PRODUCTO

Cat. No. · *Catalogo ó Modelo*

Serial Number · No. de serie

Name · *Nombre*

Last Name · Apellido

Address · *Dirección*

City · *Ciudad*

State · Estado

Postal Code · *Código Postal*

Country · País

Telephone · *No. Teléfono*

2 AÑOS DE GARANTIA

Este producto cuenta con dos años de garantía a partir de la fecha de compra contra cualquier defecto de su funcionamiento, así como cualquier falla debido a materiales empleados para su fabricación ó mano de obra defectuosa.

Nuestra garantía incluye la reparación o reposición del producto y/o componentes sin cargo alguno para el cliente incluyendo la mano de obra, esta incluye los gastos de trasportación erogados para lograr cumplimiento de esta garantía en los domicilios diversos señalados.

Para hacer efectiva esta garantía deberá presentar su herramienta y esta póliza sellada por el establecimiento comercial donde se adquirió el producto.

Nos comprometemos a entregar el producto en un lapso no mayor a 30 días hábiles contados a partir de la fecha de recepción del mismo en nuestros talleres de servicio autorizados.

ESTA GARANTIA NO APLICA CUANDO:

El producto se hubiese utilizado en condiciones distintas a las normales.

El producto no hubiese sido operado de acuerdo con el instructivo de uso que se acompaña.

El producto hubiese sido alterado o reparado por personas no autorizadas por nosotros.

Importador: Black & Decker S.A. de .C.V,
Bosque de Cidros Acceso Radiatas No.42
3ra.Seccion de Bosques de las lomas
C.P.05120, Mexico, D.F. Tel: (01 55) 5326 7100

**Vea “Herramientas
eléctricas (Tools-Electric)”
– Páginas amarillas –
para Servicio y ventas**



BLACK & DECKER S.A. DE C.V.
BOSQUES DE CIDROS ACCESO RADIATAS NO. 42
COL. BOSQUES DE LAS LOMAS.
05120 MEXICO, D.F
TEL. (01 55) 5326 7100
01 800 847 2309/01 800 847 2312

SOLAMENTE PARA PROPOSITOS DE MEXICO

Grupo Realsa en herramientas, S.A. de C.V.

Súper Manzana 69 MZ.01 Lote 30
(Av. Torcasita)
Col. Puerto Juárez
Cancún, Quintana Roo
Tel. 01 998 884 72 27

Ferre Pat de Puebla, S.A. de C.V.

16 de Septiembre No. 6149
Col. El Cerrito
Puebla, Puebla
Tel. 01 222 264 12 12

Ferre Pat de Puebla, S.A. de C.V.

Ejército Mexicano No. 15
Col. Ejido 1ro. de Mayo
Boca del Río, Veracruz
Tel. 01 229 167 89 89

Servicio de Fabrica Black & Decker, S.A. de C.V.

Lázaro Cardenas No. 18
Col. Obrera
Distrito Federal
Tel. 55 88 95 02

Representaciones Industriales Robles, S.A. de C.V.

Tezozomoc No. 89
Col. La Preciosa
Distrito Federal
Tel. 55 61 86 82

Gpo. Comercial de Htas. y Refacciones de Occidente, S.A. de C.V.

Av. La Paz No. 1779
Col. Americana, S. Juaréz
Guadalajara, Jalisco
Tel. 01 33 38 25 69 78

Herramientas y Equipos Profesionales

Av. Colón 2915 Ote.
Col. Francisco I. Madero
Monterrey, Nvo. León
Tel. 01 81 83 54 60 06

Htas. Portátiles de Chihuahua, S.A. de C.V.

Av. Universidad No. 2903
Col. Fracc. Universidad
Chihuahua, Chihuahua
Tel. 01 614 413 64 04

Fernando González Armenta

Bolivia No. 605
Col. Felipe Carrillo Puerto
Cd. Madero, Tampico
Tel. 01 833 221 34 50

Perfiles y Herramientas de Morelia

Gertrudis Bocanegra No. 898
Col. Ventura Puente
Morelia, Michoacán
Tel. 01 443 313 85 50

Enrique Robles

Av. de la Solidaridad No. 12713
Col. La Pradera
Irapuato, Guanajuato
Tel. 01 462 626 67 39

Hernández Martínez Jeanette

Prolongación Corregidora Nte. No. 1104
Col. Arboledas
Querétaro, Qro.
Tel. 01 442 245 25 80

Herramientas y Equipos Profesionales

Av. Colón 2915 Ote.
Col. Francisco I. Madero
Monterrey, Nvo. León
Tel. 01 81 83 54 60 06

Htas. Portátiles de Chihuahua, S.A. de C.V.

Av. Universidad No. 2903
Col. Fracc. Universidad
Chihuahua, Chihuahua
Tel. 01 614 413 64 04

Fernando González Armenta

Bolivia No. 605
Col. Felipe Carrillo Puerto
Cd. Madero, Tampico
Tel. 01 833 221 34 50

Perfiles y Herramientas de Morelia

Gertrudis Bocanegra No. 898
Col. Ventura Puente
Morelia, Michoacán
Tel. 01 443 313 85 50

Enrique Robles

Av. de la Solidaridad No. 12713
Col. La Pradera
Irapuato, Guanajuato, Tel. 01 462 626 67 39

Hernández Martínez Jeanette

Prolongación Corregidora Nte. No. 1104
Col. Arboledas
Querétaro, Qro., Tel. 01 442 245 25 80

PARA OTRAS LOCALIDADES LLAME AL 01 800 847 2309 o 01 800 847 2312.

Cat. No. ST4500, ST7600, ST7700

Copyright© 2009 Black & Decker

Form No. 90556352

Oct. '09

Printed in China