

point

10-IN-1 Ice Cream Machine

Digital Display with Touch & knob Control

POIC5000
User Manual

LIFE MADE EASIER

GB

Thank you for purchasing your new POINT ice cream machine. These operating instructions will help you use it properly and safely. We recommend that you spend some time reading this instruction manual in order that you fully understand all the operational features it offers. Read all the safety instructions carefully before use and keep this instruction manual for future reference.

NO

Takk for at du har kjøpt din nye POINT iskremmaskin. Denne bruksanvisningen vil hjelpe deg med å bruke den på en trygg og riktig måte. Vi anbefaler at du tar deg tid til å lese gjennom hele bruksanvisningen for å bli fortrolig med alle funksjonene som tilbys. Les alle sikkerhetsanvisningene nøye før bruk, og oppbevar bruksanvisningen for fremtidig referanse.

FI

Kiitos, että ostit uuden POINT-jäätelökoneen. Nämä käyttöohjeet opastavat sinua käyttämään laitetta oikein ja turvallisesti. On suositeltavaa käyttää aikaa tämän käyttöoppaan lukemiseen, jotta ymmärrät täysin, mitä toiminnallisia ominaisuuksia tuote tarjoaa. Lue kaikki turvallisuusohjeet huolellisesti ennen laitteen käyttöä ja säilytä käyttöoppas myöhempää tarvetta varten.

DK

Tak, fordi du har købt din nye POINT ismaskine. Disse brugervejledninger hjælper dig med at bruge dette apparat rigtigt og sikkert. Vi anbefaler, at du læser denne brugervejledning, så du får en fuld forståelse af hvordan alle funktionerne virker. Læs sikkerhedsforskrifterne grundigt inden brug, og gem denne brugervejledning til senere brug.

SE

Tack för att du har köpt din nya POINT glassmaskin. Denna bruksanvisning hjälper dig att använda den på ett säkert och korrekt sätt. Vi rekommenderar att du tar dig tid att läsa igenom denna bruksanvisning för att till fullo förstå alla driftfunktioner som den erbjuder. Läs noga igenom alla säkerhetsinstruktioner före användning och spara bruksanvisningen för framtida bruk.

Instruction Manual - English	page	4 - 19
Bruksanvisning - Norsk	side	20-35
Käyttöopas - Suomi	sivu	36 - 51
Brugervejledning - Dansk	side	52 - 67
Bruksanvisning - Svenska	sida	68 - 83

GB

NO

FI

DK

SE

IMPORTANT SAFEGUARDS

Before using the electrical appliance, basic precautions should always be followed, including the following:

1. Read all instructions before using the appliance and its accessories.
2. Follow all warnings and instructions. This unit contains electrical components and moving parts that may present a risk if misused.
3. Check the contents of the box to ensure all parts are present before assembly and use.
4. Turn the appliance OFF and unplug it when not in use, and before assembling, disassembling, or cleaning. To unplug, grasp the plug body and pull it from the outlet; never pull on the cord.
5. Before first use, wash all parts that come into contact with food, following the cleaning instructions in this manual.
6. Do not use this appliance outdoors. It is designed for indoor household use only.
7. Do not operate the appliance if the cord or plug is damaged, if it malfunctions, or if it has been dropped or damaged in any way. Return it to an authorized service center for examination and repair.
8. To reduce the risk of electric shock, do not immerse the base/motor unit in water or any other liquid, and do not allow the power cord to contact liquids.
9. Do not let the cord hang over the edge of a table or counter, where it can be pulled or tripped over.
10. Do not allow the unit or power cord to touch hot surfaces (such as stoves or other heating appliances).

11. Always place the appliance on a dry, stable, level surface.
12. Do not allow children to operate this appliance or use it as a toy. Close supervision is required when any appliance is used near children.
13. This appliance is not intended for use by persons (including children) with reduced physical, sensory, or mental capabilities, or lack of experience and knowledge, unless they are supervised or instructed in safe use by a person responsible for their safety.
14. Use only attachments and accessories recommended by the manufacturer. Use of other accessories may cause malfunction or injury.
15. Keep hands, hair, clothing and other objects out of the container when loading and operating.
16. Avoid contact with moving parts during operation and when handling the appliance.
17. Do not fill containers above the MAX FILL line.
18. Do not operate the appliance with an empty container.
19. Never leave the appliance unattended while it is running.
20. Do not process hot liquids. Pressure and steam may build up and cause burns.
21. Do not process dry ingredients without adding liquid to the tub; this appliance is not designed for dry blending.
22. Do not use the appliance for grinding operations.
23. Never operate the appliance without the lids correctly in place. Do not attempt to bypass or defeat the safety interlock. Ensure the container and lid are properly installed before operation.

24. Before operation, make sure all utensils have been removed from the containers. Utensils left inside can break the container and cause injury or property damage.
25. Keep hands and utensils out of the containers while mixing to reduce the risk of severe injury and damage to the unit. A scraper may be used only when the appliance is switched off and the blades have stopped.
26. Do not carry the unit by the outer bowl handle. Lift it by holding both sides of the base under the head.
27. Do not process hard, loose ingredients or solid ice. This appliance is not intended for loose frozen fruit, blocks of ice, or ice cubes.
28. Do not freeze the tub at an angle. Place tubs on a level surface in the freezer; tubs frozen at an angle must not be used.
29. Do not misuse the appliance in any way that could cause injury or damage.

PRODUCT OVERVIEW

A. Motor base (attached power cord not shown)

B. Outer bowl lid

C. Outer bowl lid gasket

D. Blade

E. Cup lid

F. Cup

G. Outer bowl

H. Blade assembly tool

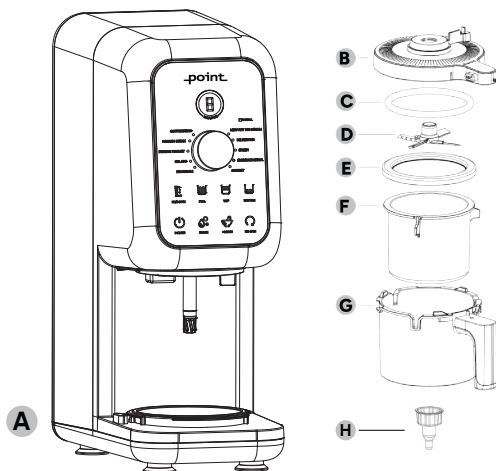

Safe Installation Guidelines

To ensure safe operation and best performance, follow these steps when setting up your ice cream machine.

- Place the appliance on a strong, flat, level surface to prevent vibration, noise, or tipping.
- Keep it away from heat sources (stoves, heaters, radiators) and direct sunlight.
- Do not place it near water or in damp areas to avoid electric-shock risk.
- Ensure good ventilation: leave at least 100 mm (10 cm) of space at the back and sides from any wall or obstruction.

BEFORE FIRST USE

IMPORTANT: Read all safety warnings in this manual before use.

NOTE: All attachments are BPA-free and safe for the dishwasher (top rack only). Ensure the blade, cup, outer bowl, and lids are all separated before placing in the dishwasher.

1. Remove all packaging materials from the unit.
2. Wash the containers, lids and blade in warm, soapy water. Use a long-handled dish brush to clean around the blade safely. Rinse thoroughly and allow all parts to air-dry.
3. Wipe the exterior and control panel with a soft, damp cloth and dry.

USING THE CONTROL PANEL

Use the Power button  to turn the machine on or off.

NOTE: If there is no operation for 10 minutes, the machine will enter standby mode.

Outer bowl light

The outer bowl light comes on when the unit is not correctly assembled. If it flashes red, check that the bowl is fitted and locked in place.

Processing mode

Select a processing mode before choosing a program.



Mode	Function
FULL	Processes the entire cup.
TOP	Processes only the top half of the cup.
BOTTOM	Processes only the bottom half of the cup.
UP/DOWN	Combined operation: Runs the selected program together with a RE-SPIN program.

NOTE: TOP and BOTTOM modes are not available with DRINKABLE programs.

Programs

Each preset program is designed to optimize time and speed automatically for smooth, creamy results with minimal effort.

SCOOPABLE (EDIBLE)	ICE CREAM	Designed for classic rich recipes. Turns dairy and dairy-alternative bases into dense, creamy, scoopable ice cream.
	GELATO	Optimised for custard-style bases to create smooth, Italian-style gelato.
	SORBET	For fruit-based mixes with high water and sugar content, producing a smooth, scoopable sorbet.
	FROZEN YOGURT	Transforms regular yogurt into rich, creamy frozen yogurt at the touch of a button. Pro tip: For best texture, use pre-sweetened, full-fat yogurt. Avoid nonfat or sugar-free yogurt.
	LOW-FAT ICE CREAM	For lighter recipes that are reduced in sugar or fat, or that use sugar substitutes (e.g. many keto or paleo recipes).
DRINKABLE	SLUSH	Transforms water and drink mixes into smooth, icy slushies.
	MILKSHAKE	Creates thick, classic milkshakes. Add your favorite ice cream (store-bought or homemade), milk, and mix-ins, then select MILKSHAKE.
	FROZEN DRINK	For extra-thick, velvety frozen drinks with slower melt.
	COFFEECCINO	For preparing smooth, coffee-flavored frozen drinks with a cappuccino-style texture.
	SMOOTHIE BOWL	Makes thick, spoonable smoothie bases, ready to top with fresh fruit, nuts, and seeds.

IMPORTANT:

For SLUSH, FROZEN DRINK, COFFEECCINO, SMOOTHIE BOWL, and MILKSHAKE programs, always pour the liquid over the frozen base before starting the program.

SHAFT UP/DOWN

Runs the selected program together with RE-SPIN in a single cycle for extra-smooth results.

MIX-IN

Gently folds in pieces such as candies, cookies, nuts, cereal, or frozen fruit to customize a freshly processed base or store-bought dessert.

NOTE: Mix-Ins work best when added to the center of the cup. After the first processing, use a spoon to make a hole about 4 cm wide down to the bottom of the cup. Add the chopped or crumbled toppings into this hole, then run the MIX-IN program again.

RE-SPIN

Refines the texture after a preset program. Use RE-SPIN if a very cold base (below about -20 °C) looks crumbly instead of creamy.

NOTE: Do not RE-SPIN before using the MIX-IN program.

FREEZING TIPS



Set your freezer to about -16 °C to -20 °C. The cups are designed to process best when frozen within this range.



Always freeze cups on a level surface. Do not freeze them at an angle.



Upright/vertical freezers usually hold this temperature range more consistently. Chest freezers often run too cold, which can make processing difficult.



Freeze each filled cup for at least 24 hours so the base is frozen solid all the way through.



For convenience, prepare and freeze several cups in advance.

INSTRUCTIONS FOR USE

IMPORTANT: Read all safety warnings before use.

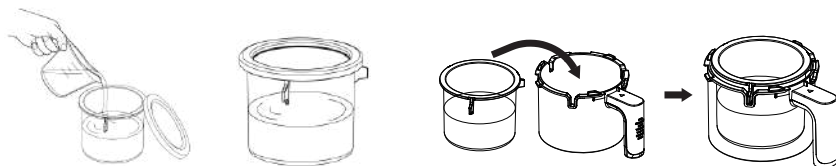

1. Add ingredients to the cup. Do not fill past the MAX FILL line.
2. For recipes that require freezing, attach the lid and freeze the cup on a level surface for at least 24 hours.
3. Place the appliance on a clean, dry, flat surface and plug it in.
4. When the base is ready (chilled or frozen), place the cup into the outer bowl.

NOTE:

- Do not process cups that were frozen at an angle or that were partially scooped and refrozen unevenly.
- Always smooth the surface of any leftovers before refreezing.
- If contents are unevenly frozen, move the cup to the refrigerator to soften slightly, whisk until uniform, then refreeze on a level surface.

5. Installing the blade.

- a. Check that the sealing ring is correctly seated in the outer bowl lid.
- b. Hold the blade installation tool and insert it straight down through the center hole in the lid (fig. 1).
- c. Turn the lid over and press the blade hub fully onto the tool until it clicks into place (fig. 2).
- d. Pull the tool straight out, leaving the blade locked in the lid (fig. 3).

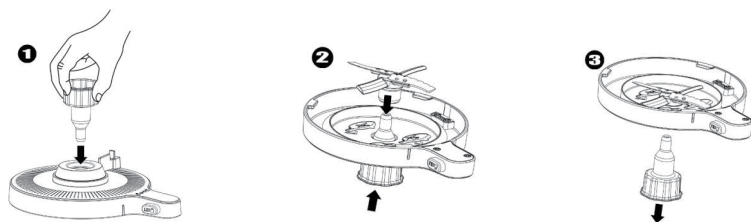

NOTE:

- Blades are sharp. Handle with care and avoid touching the cutting edges.
- An incorrectly fitted seal can cause leaks when processing liquids.

6. Locking the lid

- Position the lid tab slightly to the right of the outer-bowl handle (fig. 1).
- Align the line on the lid with the arrow on the handle (fig. 2).
- Rotate the lid clockwise until it locks (fig. 3).



7. Mounting the bowl

- With the appliance plugged in, place the outer bowl on the motor base so the handle is centered under the display.
- Twist the handle to the right until it clicks to lock the bowl.

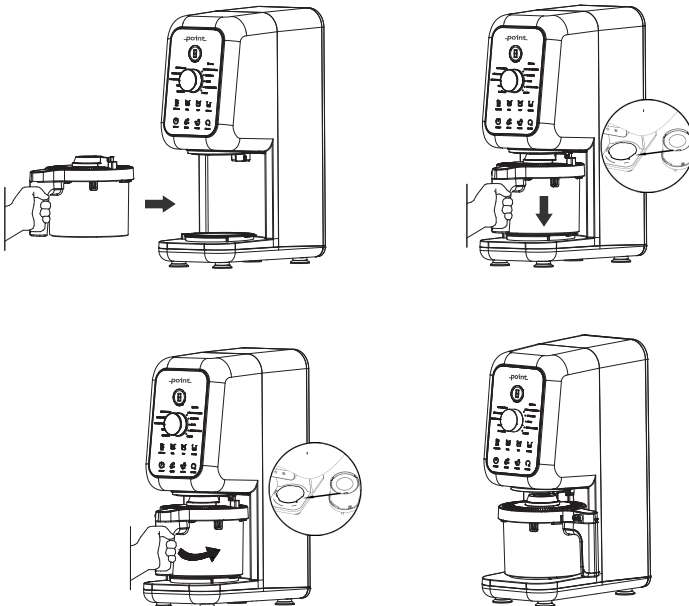

8. Running a program

- Press the power button to turn the appliance on.
- If the bowl is correctly installed, the display lights up.
- Press UP/DOWN, TOP, FULL or BOTTOM to choose a processing mode.
- Turn the knob to select a program and press the knob to start. The program stops automatically when finished.

NOTE:

- TOP and BOTTOM modes are not available with DRINKABLE programs.
- A blinking red light on the bowl means the assembly is incorrect. Check that the bowl is locked and that the appliance is plugged in before installing the bowl.

9. Removing the bowl

- When the program ends, press the Bowl Release button on the left side of the base.
- Twist the handle back to center and lift the bowl off the base.

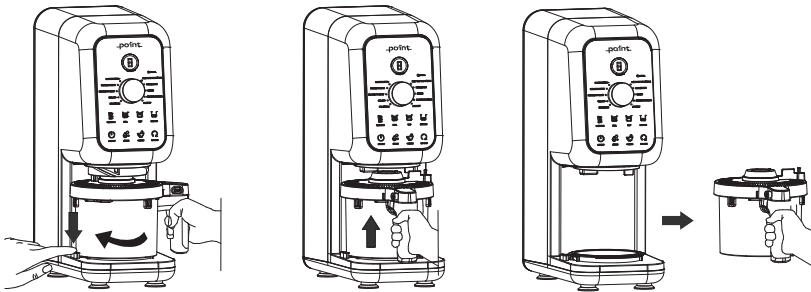

NOTE:

- One-Touch programs cannot be run back-to-back. After each program, remove the bowl and check the result before starting another.

10. Remove the lid: Press the lid-release button and twist the lid counter-clockwise to remove it.



MIX-IN TIPS

- Add up to $\frac{1}{4}$ cup total mix-ins (crushed candy, frozen fruit, chopped nuts, chocolate, etc.). If using several types, keep the combined amount at or below $\frac{1}{4}$ cup so the lid can close easily.
 - Hard mix-ins (chocolate chunks, whole nuts, hard candy) will not be chopped much during the MIX-IN program. Use mini pieces or pre-chopped ingredients.
 - Softer mix-ins (cereal, cookies, frozen fruit) will be broken into smaller pieces. Start with larger chunks for the best texture.
 - For ice cream and gelato, avoid fresh fruit, sauces, and spreads as mix-ins; they can water down the dessert. Use frozen fruit or chocolate/caramel shell toppings instead of fudge, caramel sauce, chocolate-hazelnut spread, or nut butters.
11. If a cup looks crumbly or powdery, run the RE SPIN program to make it creamier instead of adding more mix ins. RE SPIN is especially helpful for very cold bases.
 12. Lift the cup out of the outer bowl and enjoy.
 13. Cleaning the lid and blade
 - Rinse the lid thoroughly to remove sticky residue.
 - Hold the bottom of the blade installation tool and insert it into the hole in the lid to release the blade.
 - Drop the blade directly into the sink for easy cleaning.

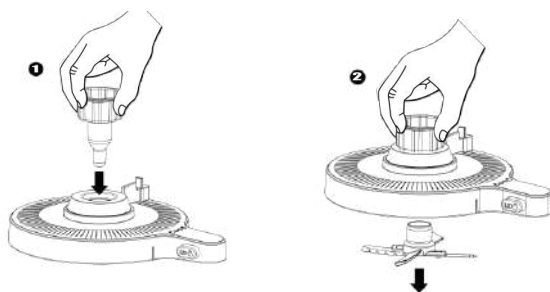

14. When finished, press the power button to turn the appliance off and unplug it.
15. Storing leftovers
 - Smooth the top of any remaining treat before refreezing.
 - If it is too hard after refreezing, run it through the same program again. If it is still soft enough, simply scoop and serve.

NOTE:

Reprocessing a treat that contains mix-ins will break them down further and can change the flavor and texture.

CARE & MAINTANCE

CLEANING

NOTE:

- Before cleaning, always release the blade from the outer bowl lid.
- Rinse the blade and lid with warm water to remove any remaining ice cream or mix-ins.
- Do not use abrasive sponges or harsh cleaners; they may damage the surfaces.
- Cleaning parts immediately after use makes cleanup easier, helps prevent staining, and extends the life of the appliance and accessories.

CB

Hand-washing

- Wash cups, lids and blades in warm, soapy water.
- Use a long-handled dish brush to clean around the blade safely.
- Rinse thoroughly and allow all parts to air-dry.

Dishwasher

- Cups, lids and blades are top-rack dishwasher-safe.
- Separate the blade, cup, outer bowl and lids before placing them in the dishwasher.

Outer bowl lid

- Remove the blade before cleaning so you can rinse away any trapped ingredients.
- Run warm water through the blade-release lever area and out through the drain holes on both sides.
- To drain completely, rest the lid with the lever side facing down.

Clean Program (shaft cleaning)

The appliance has a program for shaft cleaning, to use this program, follow the below steps:

1. Plug in the appliance and press the power button to switch it on.
2. Remove the outer bowl from the motor base.
3. Press the clean button  , press the knob to begin the program.
4. The shaft will slowly lower. When it reaches the bottom, wipe it carefully with a clean, slightly damp cloth.
5. After cleaning, press the knob again; the shaft returns to its original position.

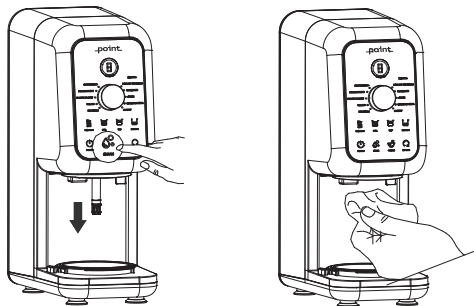

NOTE: For best performance, clean the shaft after each use.

Motor Base

- Unplug the appliance before cleaning.
- Wipe the base with a soft cloth lightly moistened with water and mild detergent, then dry thoroughly – especially around the electrical contacts.
- Do not use abrasive cloths, pads, or brushes on the base, and never immerse the base in water.

STORING

- For storage, do not wrap the power cord tightly around the base. Instead, coil it loosely and place it beside the appliance.
- Store any additional attachments with the appliance or in a cabinet where they will not be damaged.

RESETTING THE MOTOR

If the motor stops due to overload:

1. Unplug the appliance and let it cool for at least 15 minutes.
2. Remove some of the mixture from the cup, then place the cup back on the motor base.
3. Plug the appliance in and switch it on.

NOTE:

- Do not process a solid block of ice or ice cubes.
- Do not make smoothies or process hard, loose ingredients.
- Fruit must be crushed to release its juice, or combined with other ingredients and frozen before processing.

TROUBLESHOOTING

CAUTION: Always switch off and unplug the appliance before troubleshooting to avoid electric shock and accidental start-up.

Problem	Possible cause	Solution
Appliance moves on the counter during operation.	Countertop or appliance feet are dirty or wet.	Clean and dry both the countertop and the appliance feet before use.
Frozen treat is still liquid after processing.	Base not frozen long enough, or freezer too warm.	Freeze the base for at least 24 hours and process immediately. Set the freezer to about -16°C to -20°C .
Frozen treat is crumbly or powdery.	Base is very hard (too cold) or too low in fat/sugar.	Run the RE-SPIN program. Use recipes with a bit more fat and sugar if needed.
Programs do not light up.	Appliance not fully assembled or not powered on.	Check that the appliance is plugged in, the outer bowl is locked in place, and a mode/program is selected.

Bowl indicator is red and flashing.	Outer bowl not installed correctly.	Reinstall the bowl on the motor base and twist until it clicks into place.
Cup froze at an angle.	Cup not placed on a level surface in the freezer.	Let the base soften slightly in the refrigerator, whisk until smooth, then refreeze on a level surface.
Outer bowl will not release after processing	Cold or moisture is causing parts to stick.	Wait about 2 minutes, then press and hold the Release button while twisting the bowl handle.

TECHNICAL SPECIFICATIONS

Model: POIC5000

Voltage: 220-240 V ~, 50-60 Hz

Rated Power: 700 W

ENVIRONMENTALLY FRIENDLY DISPOSAL



This symbol on the product or in the instructions means that your electrical and electronic equipment should be disposed at the end of its life separately from your household waste. There are separate collection systems for recycling in the EU. For more information, contact the local authority or the retailer where you purchased the product.

Power International AS,
PO Box 523, N-1471 Lørenskog, Norway

Power Norge:
<https://www.power.no/kundeservice/>
T: 21 00 40 00

Expert Danmark:
<https://www.expert.dk/kundeservice/>
T: 70 70 17 07

Power Danmark:
<https://www.power.dk/kundeservice/>
T: 70 33 80 80

Punkt 1 Danmark:
<https://www.punkt1.dk/kundeservice/>
T: 70 70 17 07

Power Finland:
<https://www.power.fi/tuki/asiakaspalvelu/>
T: 0305 0305

Power Sverige:
<https://www.power.se/kundeservice/>
T: 08 517 66 000

VIKTIGE SIKKERHETSTILTAK

Før du bruker elektrisk apparater, må grunnleggende forholdsregler alltid følges, inkludert følgende:

1. Les alle instruksjonene før du bruker apparatet og tilbehøret.
2. Følg alle advarsler og instruksjoner. Denne enheten inneholder elektriske komponenter og bevegelige deler som kan utgjøre en risiko ved feil bruk.
3. Kontroller innholdet i esken for å sikre at alle delene er med før montering og bruk.
4. Slå apparatet AV og trekk ut støpselet når det ikke er i bruk, og før montering, demontering eller rengjøring. For å trekke ut støpselet, ta tak i selve støpselet og trekk det ut av stikkkontakten; trekk aldri i ledningen.
5. Før første gangs bruk, vask alle deler som kommer i kontakt med mat, i henhold til rengjøringsanvisningene i denne håndboken.
6. Ikke bruk dette apparatet utendørs. Det er kun beregnet for innendørs husholdningsbruk.
7. Ikke bruk apparatet hvis ledningen eller støpselet er skadet, hvis det ikke fungerer som det skal, eller hvis det har falt i gulvet eller er skadet på noen måte. Lever det til et autorisert servicesenter for undersøkelse og reparasjon.
8. For å redusere faren for elektrisk støt, må du ikke dyppe base-/motorenheten i vann eller annen væske, og ikke la strømledningen komme i kontakt med væsker.

9. Ikke la ledningen henge over kanten på et bord eller en benk, der den kan bli dratt i eller snublet i.
10. Ikke la enheten eller strømledningen berøre varme overflater (som komfyrer eller andre varmeapparater).
11. Plasser alltid apparatet på en tørr, stabil og jevn overflate.
12. Ikke la barn betjene dette apparatet eller bruke det som et leketøy. Nøye tilsyn er nødvendig når apparatet brukes i nærheten av barn.
13. Dette apparatet er ikke beregnet for bruk av personer (inkludert barn) med reduserte fysiske, sensoriske eller mentale evner, eller mangel på erfaring og kunnskap, med mindre de er under tilsyn eller har fått opplæring i sikker bruk av en person som er ansvarlig for deres sikkerhet.
14. Bruk kun tilbehør som er anbefalt av produsenten. Bruk av annet tilbehør kan forårsake funksjonsfeil eller personskade.
15. Hold hender, hår, klær og andre gjenstander unna beholderen under påfylling og bruk.
16. Unngå kontakt med bevegelige deler under bruk og ved håndtering av apparatet.
17. Ikke fyll beholderne over MAX FILL-linjen.
18. Ikke bruk apparatet med en tom beholder.
19. La aldri apparatet stå uten tilsyn mens det er i gang.
20. Ikke behandle varme væsker. Trykk og damp kan bygge seg opp og forårsake brannskader.
21. Ikke bearbeid tørre ingredienser uten å tilsette væske i beholderen; dette apparatet er ikke beregnet for tørrblanding.

22. Ikke bruk apparatet til kverning.
23. Bruk aldri apparatet uten at lokkene er riktig på plass. Ikke forsøk å omgå eller deaktivere sikkerhetslåsen. Sørg for at beholderen og lokket er riktig montert før bruk.
24. Før bruk må du sørge for at alle redskaper er fjernet fra beholderne. Redskaper som blir liggende igjen kan ødelegge beholderen og forårsake personskade eller materiell skade.
25. Hold hender og redskaper unna beholderne under miksing for å redusere risikoen for alvorlig personskade og skade på enheten. En skrape kan kun brukes når apparatet er slått av og knivene har stoppet.
26. Ikke bær enheten i håndtaket på den ytre bollen. Løft den ved å holde i begge sider av basen under motordelen.
27. Ikke bearbeid harde, løse ingredienser eller hard is. Dette apparatet er ikke beregnet for løs frossen frukt, isblokker eller isbiter.
28. Ikke frys beholderen på skrå. Plasser beholderne på en jevn overflate i fryseren; beholdere som er fryst på skrå, må ikke brukes.
29. Ikke misbruk apparatet på noen måte som kan forårsake personskade eller skade.

PRODUKTOVERSIKT

A. Motorbase (fastmontert strømledning ikke vist)

B. Ytre bollelokk

C. Pakning til ytterbollens lokk

D. Blad

E. Lokk til begeret

F. Beger

G. Ytre bolle

H. Bladmonteringsverktøy

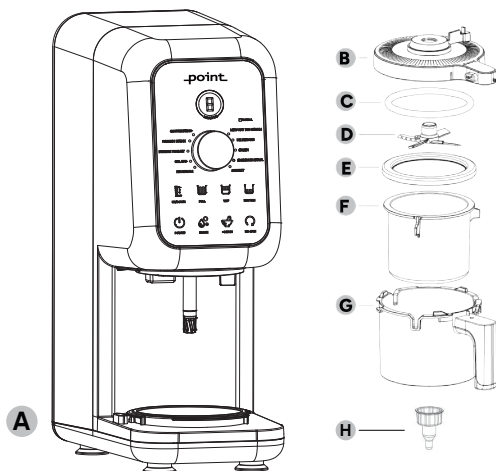

Retningslinjer for sikker installasjon

For å sikre trygg bruk og best mulig ytelse, følg disse trinnene når du setter opp iskremmaskinen.

- Plasser apparatet på en solid, flat og jevn overflate for å forhindre vibrasjon, støy eller at det velter.
- Hold den unna varmekilder (komfyrer, varmeovner, radiatorer) og direkte sollys.
- Ikke plasser den nær vann eller i fuktige områder for å unngå fare for elektrisk-støt.
- Sørg for god ventilasjon: etterlat minst 100 mm (10 cm) med plass på baksiden og sidene fra enhver vegg eller hindring.

FØR FØRSTE BRUK

VIKTIG: Les alle sikkerhetsadvarslene i denne håndboken før bruk.

MERK: Alle tilbehørsdeler er BPA-frie og tåler oppvaskmaskin (kun øverste hylle). Sørg for at kniven, beholderen, den ytre bollen og lokkene er adskilt før de plasseres i oppvaskmaskinen.

1. Fjern all emballasje fra enheten.
2. Vask beholderne, lokkene og bladet i varmt såpevann. Bruk en
3. oppvaskbørste med langt skaft for å rengjøre trygt rundt bladet. Skyll grundig og la alle delene luft-tørke.
4. Tørk av utsiden og kontrollpanelet med en myk, fuktig klut og tørk.

BRUK AV KONTROLLPANELET

Bruk strømknappen  for å slå maskinen på eller av.

MERK: Hvis det ikke er noen aktivitet på 10 minutter, går maskinen i standby-modus.

Ytre bolle lys

Lyset på ytterskålen tennes når enheten ikke er riktig montert. Hvis det blinker rødt, kontroller at bollen er montert og låst på plass.

Tilberedningsmodus

Velg en behandlingsmodus før du velger et program.



Modus	Funksjon
FULL	Behandler hele koppen.
TOP	Behandler kun den øverste halvdel av begeret.
BOTTOM	Behandler kun den nederste halvdel av begeret.
UP/DOWN	Kombinert drift: Kjører det valgte programmet sammen med et RE-SPIN-program.

MERK: TOP- og BOTTOM-modus er ikke tilgjengelig med drikkeprogrammer.

Programmer

Hvert forhåndsinnstilte program er utviklet for å optimalisere tid og hastighet automatisk for jevne, kremete resultater med minimal innsats.

SPISEKLAR (SPISELIG)	ICE CREAM (iskrem)	Designet for klassiske, fyldige oppskrifter. Gjør om meieribaserte og meieri-frie baser til tykk, kremet og skjevsnlig iskrem.
	GELATO	Optimalisert for krembaser, slik at du kan lage myk gelato i italiensk stil.
	SORBET	For frukt-baserte blandinger med høyt vann- og sukkerinnhold, som gir en myk og lett formbar sorbet.
	FROZEN YOGURT (frossen yoghurt)	Forvandler vanlig yoghurt til fyldig, kremet frossen yoghurt med et knappetrykk. Profftips: For best mulig konsistens, bruk ferdigsøtet, helfet yoghurt. Unngå fettfri eller sukkerfri yoghurt.
	LOW-FAT ICE CREAM (fettfattig iskrem)	For lettere oppskrifter med redusert sukker- eller fettinnhold, eller som bruker sukkererstatninger (f.eks. mange keto- eller paleo-oppskrifter).
DRIKKBAR	SLUSH	Forvandler vann og drikkemikser til myk og isete slush.
	MILKSHAKE	Lager tykke, klassiske milkshakes. Tilsett favorittisen din (kjøpt i butikken eller hjemmelaget), melk og andre ingredienser, og velg deretter MILKSHAKE.
	FROZEN DRINK	For ekstra-tykke, fløyelsmyke frosne drikker som smelter saktere.
	COFFEECCINO	For tilberedning av kremete, frosne drikker med kaffe-smak og en cappuccino-aktig konsistens.
	SMOOTHIE BOWL (smoothieskål)	Lager tykke, skjevsnlige smoothie-baser, klare til å toppes med fersk frukt, nøtter og frø.

VIKTIG:

For SLUSH, FROZEN DRINK, COFFEECCINO, SMOOTHIE BOWL og MILKSHAKE-programmene, hell alltid væsken over den frosne basen før du starter programmet.

SHAFT UP/DOWN (aksel opp/ned)

Kjører det valgte programmet sammen med RE-SPIN i én enkelt syklus for ekstra-jevnt resultat.

MIX-IN (bland inn)

Blander forsiktig inn biter som godteri, kjeks, nøtter, frokostblanding eller frossen frukt for å tilpasse en nylaget base eller butikkkjøpt dessert.

MERK: Tilsetninger fungerer best når de tilsettes i midten av begeret. Etter den første bearbeidingen, bruk en skje til å lage et hull som er ca. 4 cm bredt ned til bunnen av begeret. Tilsett hakket eller smuldret topping i dette hullet, og kjør deretter MIX-IN-programmet på nytt.

RE-SPIN (spinn på nytt)

Forfiner teksturen etter et forhåndsinnstilt program. Bruk RE-SPIN hvis en veldig kald base (under ca. -20 °C) ser smuldrete ut i stedet for kremet.

MERK: Ikke kjør RE-SPIN før du bruker MIX-IN-programmet.

FRYSETIPS



Still inn fryseren på ca. -16 °C til -20 °C. Koppene er laget for å fungere best når de fryses innenfor dette området.



Frys alltid begrene på en jevn overflate. Ikke frys dem på skrå.



Fryseskap holder vanligvis dette temperaturområdet mer jevnt. Frysebokser er ofte for kalde, noe som kan gjøre prosesseringen vanskelig.



Frys hver fylte beholder i minst 24 timer, slik at basen er helt gjennomfrossen.



For enkelhets skyld kan du klargjøre og fryse flere begre på forhånd.

INSTRUKSJONER FOR BRUK

Viktig: Les alle sikkerhetsadvarslene før bruk.

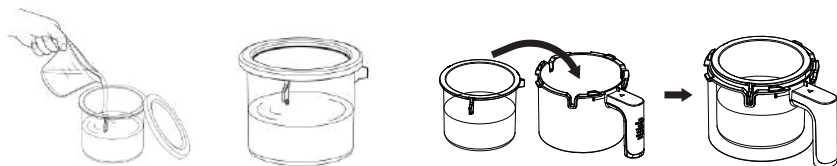

1. Tilsatt ingrediensene i beholderen. Ikke fyll over MAX FILL-linjen.
2. For oppskrifter som krever frysing, sett på lokket og frys koppen på en jevn overflate i minst 24 timer.
3. Plasser apparatet på en ren, tørr, flat overflate og sett i
4. stikkontakten.

Når basen er klar (avkjølt eller frossen), plasser bollen i den ytre skålen.

MERK:

- Ikke bearbeid beholdere som er fryst på skrå, eller hvor det er tatt ut is og som deretter er fryst ujevnt på nytt.
 - Glatt alltid ut overflaten på eventuelle rester før du fryser dem ned på nytt.
 - Hvis innholdet er ujevnt frosset, flytt begeret til kjøleskapet for å mykne litt, visp til det er jevnt, og frys det deretter på nytt på en jevn overflate.
5. Installere bladet.

- a. Kontroller at tetningsringen sitter riktig i lokket på den ytre bollen.
- b. Hold bladmonteringsverktøyet og sett det rett ned gjennom det midtre hullet i lokket (fig. 1).
- c. Snu lokket og trykk bladnavet helt ned til det klikker på plass (fig. 2).
- d. Trekk verktøyet rett ut, og la bladet forbli låst i lokket (fig. 3).

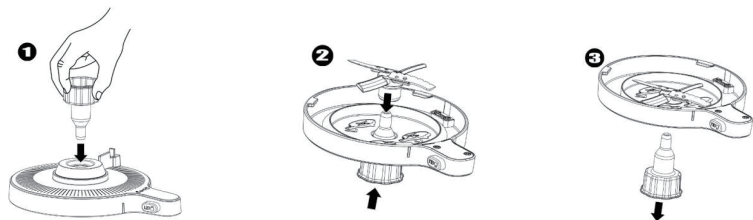

MERK:

- Knivene er skarpe. Hånder med forsiktighet og unngå å berøre skjærekantene.
- En feilmontert pakning kan forårsake lekkasjer ved behandling av væsker.

6. Låsning av lokket

- Plasser lokkfliken litt til høyre for ytter-bollens håndtak (fig. 1).
- Rett inn linjen på lokket med pilen på håndtaket (fig. 2).
- Drei lokket med klokken til det låses (fig. 3).

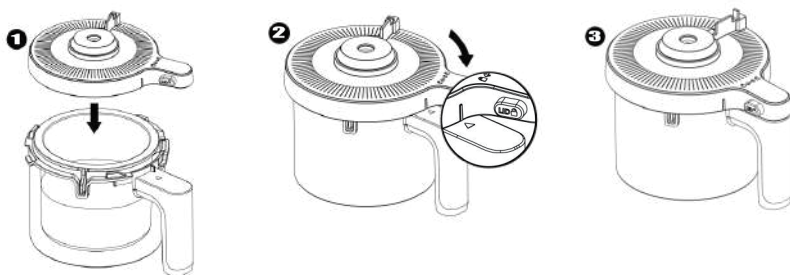

7. Montering av bollen

- Når apparatet er koblet til strøm, plasserer du den ytre bollen på motorbasen slik at håndtaket er sentrert under displayet.
- Vri håndtaket til høyre til det klikker for å låse bollen.

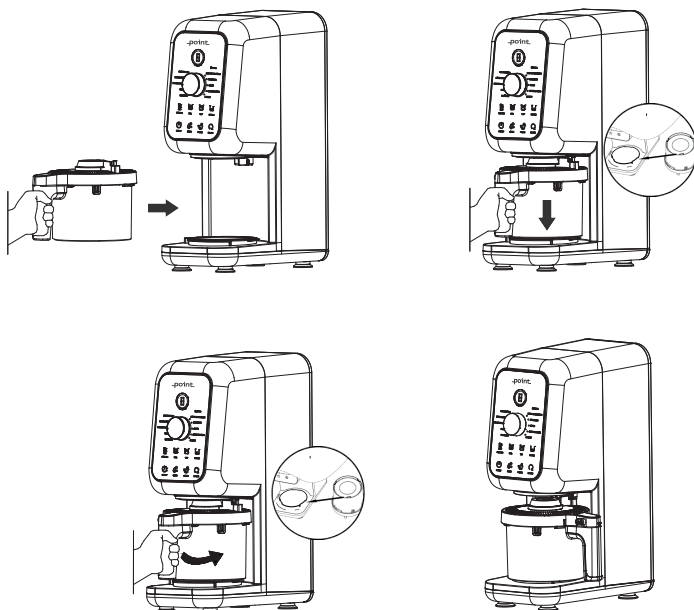

8. Kjøring av program

- Trykk på strømknappen for å slå på apparatet.
- Hvis bollen er riktig installert, lyser displayet opp.
- Trykk på UP/DOWN, TOP, FULL eller BOTTOM for å velge en behandlingsmodus.
- Vri på knotten for å velge et program og trykk på knotten for å starte. Programmet stopper automatisk når det er ferdig.

MERK:

- Modusene TOP og BOTTOM er ikke tilgjengelige med drikkbare programmer.
- Et blinkende rødt lys på bollen betyr at monteringen er feil. Kontroller at bollen er låst og at apparatet er koblet til strøm før du installerer bollen.

9. Fjerne bollen

- Når programmet er ferdig, trykker du på utløserknappen for bollen på venstre side av basen.
- Vri håndtaket tilbake til midten og løft bollen av basen.

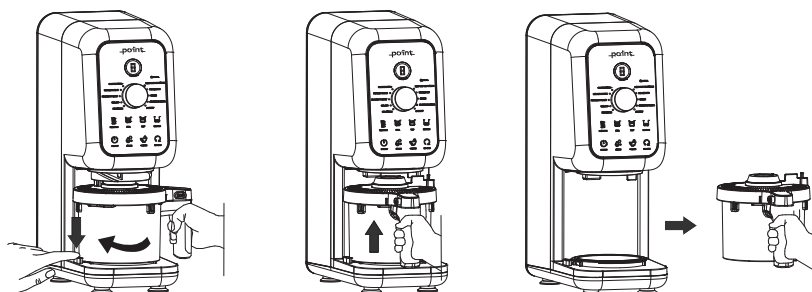

MERK:

- Ett-trykks-programmer kan ikke kjøres rettetetterhverandre. Etter hvert program, fjern bollen og sjekk resultatet før du starter et nytt.

10. Ta av lokket: Trykk på utløser-knappen og vri lokket mot-klokken for å ta det av.

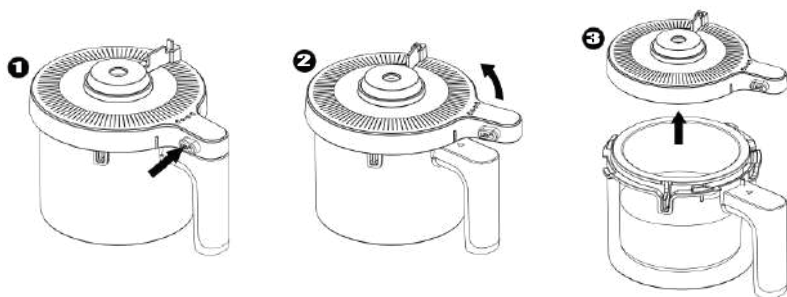

MIX-IN-TIPS

- Tilsett opptil $\frac{1}{4}$ kopp med blandings-ingredienser (knust godteri, frossen frukt, hakkede nøtter, sjokolade osv.). Hvis du bruker flere typer, hold den samlede mengden på eller under $\frac{1}{4}$ kopp, slik at lokket enkelt kan lukkes.
 - Harde ingredienser (sjokoladebiter, hele nøtter, hardt godteri) vil ikke bli særlig oppkuttet under MIX-IN-programmet. Bruk små biter eller forhåndshakkede ingredienser.
 - Mykere mix-ins (frokostblanding, kjeks, frossen frukt) vil bli brutt i mindre biter. Start med større biter for best mulig tekstur.
 - For iskrem og gelato, unngå fersk frukt, sauser og pålegg som miks-ins; de kan vanne ut desserten. Bruk frossen frukt eller sjokolade-/karamelltopping som stivner i stedet for fudge, karamellsaus, sjokolade- og hasselnøttpålegg eller nøttesmør.
11. Hvis isen ser smuldrete eller pulveraktig ut, kjør RE SPIN-programmet for å gjøre den mer kremet i stedet for å tilsette flere tilsetninger. RE SPIN er spesielt nyttig for veldig kalde baser.
 12. Løft koppen ut av den ytre bollen og nyt.
 13. Rengjøring av lokket og bladet
 - Skyll lokket grundig for å fjerne klebrige rester.
 - Hold i bunnen av bladmonteringsverktøyet og sett det inn i hullet i lokket for å løsne bladet.
 - Legg bladet direkte i vasken for enkel rengjøring.

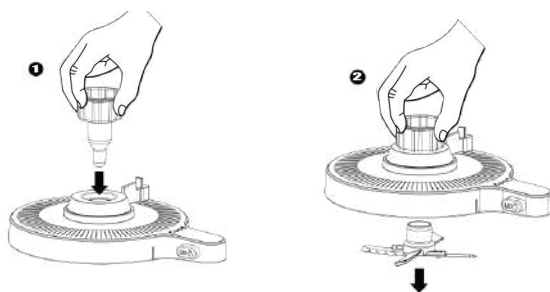

14. Når du er ferdig, trykk på strømknappen for å slå av apparatet og trekk ut støpselet.
15. Oppbevaring av rester
 - Jevn ut toppen på restene før de fryses ned igjen.
 - Hvis den er for hard etter gjeninnfrysing, kjøp den på samme program igjen. Hvis den fortsatt er myk nok, er det bare å ta den opp og servere.

MERK:

Gjenprosessering av en dessert som inneholder tilsetninger vil bryte dem ned ytterligere og kan endre smaken og konsistensen.

STELL OG VEDLIKEHOLD

RENGJØRING

MERK:

- Før rengjøring, løsne alltid bladet fra ytter-bollelokket.
- Skyll bladet og lokket med varmt vann for å fjerne eventuelle rester av iskrem eller tilsetninger.
- Ikke bruk skuresvamper eller sterke rengjøringsmidler, da de kan skade overflatene.
- Å rengjøre delene umiddelbart etter bruk gjør rengjøringen enklere, bidrar til å forhindre misfarging og forlenger levetiden til apparatet og tilbehøret.

Hånd-vask

- Vask beholderne, lokkene og bladene i varmt såpevann.
- Bruk en lang-skaftet oppvaskbørste for å rengjøre trygt rundt bladet.
- Skyll grundig og la alle delene luft-tørke.

Oppvaskmaskin

- Begre, lokk og blader kan vaskes-i øverste hylle-i oppvaskmaskinen.
- Skill bladet, beholderen, den ytre bollen og lokkene fra hverandre før du setter dem i oppvaskmaskinen.

Lokk til ytre skål

- Fjern bladet før rengjøring, så du kan skylle bort ingredienser som sitter fast.
- La varmt vann renne gjennom kniv-utløserpakområdet og ut gjennom dreneringshullene på begge sider.
- For å tømme helt, legg lokket med spaksiden ned.

Rengjøringsprogram (akselrensjøring)

Apparatet har et program for rengjøring av akselen. For å bruke dette programmet, følg trinnene nedenfor:

1. Koble til apparatet og trykk på strømknappen for å slå det på.
2. Fjern den ytre skålen fra motorbasen.
3. Trykk på rengjøringsknappen , og trykk på knotten for å starte programmet.
4. Akselen vil senkes sakte. Når den når bunnen, tørk den forsiktig med en ren, lett fuktig klut.
5. Etter rengjøring, trykk på knotten igjen; akselen går tilbake til sin opprinnelige posisjon.

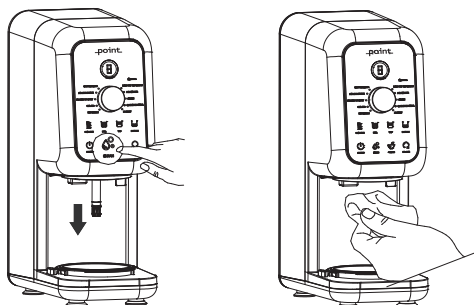

MERK: For best mulig ytelse, rengjør akselen etter hver bruk.

Motorbase

- Trekk ut støpselet før rengjøring.
- Tørk av basen med en myk klut lett fuktet med vann og mildt vaskemiddel, og tørk deretter godt – spesielt rundt de elektriske kontaktene.
- Ikke bruk skurende kluter, puter eller børster på basen, og dypp aldri basen i vann.

OPPBEVARING

- Ved oppbevaring må du ikke surre strømledningen stramt rundt basen. Kveil den heller løst og legg den ved siden av apparatet.
- Oppbevar alt ekstra tilbehør sammen med apparatet eller i et skap der det ikke blir skadet.

TILBAKESTILLE MOTOREN

Hvis motoren stopper på grunn av overbelastning:

1. Koble fra apparatet og la det avkjøles i minst 15 minutter.
2. Fjern noe av blandingen fra beholderen, og plasser deretter beholderen tilbake på motorbasen.
3. Plugg inn apparatet og slå det på.

MERK:

- Ikke prosesser en solid isblokk eller isbiter.
- Ikke lag smoothies eller behandle harde, løse ingredienser.
- Frukt må knuses for å frigjøre saften, eller blandes med andre ingredienser og fryses før bearbeiding.

FEILSØKING

FORSIKTIG: Slå alltid av apparatet og trekk ut støpselet før feilsøking for å unngå elektrisk støt og utilsiktet oppstart.

Problem	Mulig årsak	Løsning
Apparatet beveger seg på benken under bruk.	Benkeplaten eller apparatets føtter er skitne eller våte.	Rengjør og tørk både benkeplaten og føttene på apparatet før bruk.
Frossen dessert er fortsatt flytende etter bearbeiding.	Beholderen er ikke fryst lenge nok, eller fryseren er for varm.	Frys beholderen i minst 24 timer og bearbeid umiddelbart. Sett fryseren på ca. -16 °C til -20 °C.
Den frosne desserten er smuldrete eller pulveraktig.	Basen er veldig hard (for kald) eller har for lite fett/sukker.	Kjør RE-SPIN-programmet. Bruk oppskrifter med litt mer fett og sukker om nødvendig.
Programmene lyser ikke opp.	Apparatet er ikke ferdig montert eller slått på.	Sjekk at apparatet er koblet til strøm, den ytre bollen er låst på plass, og at en modus/et program er valgt.

Skålindikatoren er rød og blinker.	Ytterbollen er ikke riktig installert.	Sett bollen tilbake på motorbasen og vri til den klikker på plass.
Begeret frøs på skrå.	Beholderen er ikke plassert på en jevn overflate i fryseren.	La basen mykne litt i kjøleskapet, visp til den er jevn, og frys den deretter på nytt på en jevn overflate.
Ytterbollen løsner ikke etter bearbeiding	Kulde eller fuktighet gjør at delene setter seg fast.	Vent i ca. 2 minutter, og trykk og hold deretter inne utløserknappen mens du vrir på håndtaket til bollen.

TEKNISKE SPESIFIKASJONER

Modell: POIC5000

Spenning: 220–240 V ~, 50–60 Hz

Nominell effekt: 700 W

MILJØVENNLIG AVHENDING



Dette symbolet på produktet eller i bruksanvisningen betyr at ditt elektriske og elektroniske utstyr skal kastes separat fra husholdningsavfallet når levetiden er over. Det finnes separate innsamlingsystemer for resirkulering i EU. For mer informasjon, kontakt lokale myndigheter eller den forhandleren der du kjøpte produktet.

Power International AS,
PO Box 523, N-1471 Lørenskog, Norway

Power Norge:
<https://www.power.no/kundeservice/>
T: 21 00 40 00

Expert Danmark:
<https://www.expert.dk/kundeservice/>
T: 70 70 17 07

Power Danmark:
<https://www.power.dk/kundeservice/>
T: 70 33 80 80

Punkt 1 Danmark:
<https://www.punkt1.dk/kundeservice/>
T: 70 70 17 07

Power Finland:
<https://www.power.fi/tuki/asiakaspalvelu/>
T: 0305 0305

Power Sverige:
<https://www.power.se/kundservice/>
T: 08 517 66 000

TÄRKEITÄ TURVAOHJEITA

Ennen sähkölaitteiden käyttöä on aina noudatettava perusturvaohjeita, mukaan lukien seuraavat:

1. Lue kaikki ohjeet ennen laitteen ja sen lisävarusteiden käyttöä.
2. Noudata kaikkia varoituksia ja ohjeita. Laite sisältää sähköosia ja liikkuvia osia, jotka voivat aiheuttaa vaaran väärin käytettynä.
3. Tarkista pakkauksen sisältö ja varmista, että kaikki osat ovat mukana ennen kokoamista ja käyttöä.
4. Sammuta laite ja irrota pistoke pistorasiasta, kun laite ei ole käytössä ja ennen sen kokoamista, purkamista tai puhdistamista. Irrota pistoke tarttumalla pistokkeesta ja vetämällä se pistorasiasta. Älä koskaan vedä johdosta.
5. Pese ennen ensimmäistä käyttöä kaikki osat, jotka joutuvat kosketuksiin elintarvikkeiden kanssa, tämän käyttöoppaan puhdistusohjeiden mukaisesti.
6. Älä käytä laitetta ulkona. Se on tarkoitettu ainoastaan kotitalouskäyttöön sisätiloissa.
7. Älä käytä laitetta, jos sen johto tai pistoke on vaurioitunut, jos siinä on toimintahäiriö tai jos se on pudonnut tai vaurioitunut millään tavalla. Palauta se valtuutettuun huoltoliikkeeseen tarkastettavaksi ja korjattavaksi.
8. Vähentääksesi sähköiskun vaaraa, älä upota runko-/moottoriyksikköä veteen tai muuhun nesteeseen, äläkä anna virtajohdon joutua kosketuksiin nesteiden kanssa.

9. Älä anna johdon roikkua pöydän tai tason reunan yli, jotta siihen ei kompastu tai sitä ei vedetä alas.
10. Älä anna laitteen tai virtajohdon koskettaa kuumia pintoja (kuten liesiä tai muita lämmityslaitteita).
11. Aseta laite aina kuivalle, vakaalle ja tasaiselle alustalle.
12. Lapset eivät saa käyttää laitetta tai leikkiä sillä. Tarkka valvonta on välttämätöntä, kun laitetta käytetään lasten lähellä.
13. Laitetta ei ole tarkoitettu sellaisten henkilöiden (mukaan lukien lapset) käyttöön, joiden fyysinen, aistinvarainen tai henkinen toimintakyky on rajoittunut tai joilla ei ole kokemusta ja tietoa, ellei heidän turvallisuudestaan vastaava henkilö valvo heitä tai opasta heitä laitteen turvallisessa käytössä.
14. Käytä vain valmistajan suosittelemia lisäosia ja -varusteita. Muiden lisävarusteiden käyttö voi aiheuttaa toimintahäiriöitä tai vammoja.
15. Pidä kädet, hiukset, vaatteet ja muut esineet poissa säiliöstä täytön ja käytön aikana.
16. Vältä kosketusta liikkuviin osiin käytön aikana ja laitetta käsitellessäsi.
17. Älä täytä astioita MAX FILL -viivan yli.
18. Älä käytä laitetta tyhjänä.
19. Älä koskaan jätä laitetta valvomatta sen ollessa käynnissä.
20. Älä käsittele kuumia nesteitä. Paine ja höyry voivat kerääntyä ja aiheuttaa palovammoja.
21. Älä käsittele kuivia aineksia lisäämättä nestettä kulhoon; laitetta ei ole suunniteltu kuivasekoitukseen.

22. Älä käytä laitetta jauhamiseen.
23. Älä koskaan käytä laitetta ilman, että kannet ovat kunnolla paikoillaan. Älä yritä ohittaa tai poistaa käytöstä turvalukitusta. Varmista, että säiliö ja kansi on asennettu oikein ennen käyttöä.
24. Varmista ennen käyttöä, että kaikki välineet on poistettu säiliöistä. Sisälle jätetyt välineet voivat rikkoa säiliön ja aiheuttaa henkilö- tai omaisuusvahinkoja.
25. Pidä kädet ja välineet poissa kulhoista sekoituksen aikana vakavien henkilövahinkojen ja laitteen vaurioitumisen vaaran pienentämiseksi. Kaavinta saa käyttää vain, kun laite on sammutettu ja terät ovat pysähtyneet.
26. Älä kannata laitetta ulkokulhon kahvasta. Nosta sitä pitämällä kiinni jalustan molemmilta puolilta yläosan alta.
27. Älä käsittele kovia, irtonaisia ainesosia tai kiinteää jäätä. Laitetta ei ole tarkoitettu irtonaisille pakastehedelmille, jääpaloille tai jääkuutioille.
28. Älä pakasta astiaa vinossa. Aseta astiat tasaiselle alustalle pakastimeen; vinossa pakastettuja astioita ei saa käyttää.
29. Älä käytä laitetta tavalla, joka voi aiheuttaa henkilö- tai laitevahinkoja.

TUOTTEEN YLEISKATSAUS

- A. Moottoriosa (kiinteä virtajohto ei näy kuvassa)
- B. Ulomman kulhon kansi
- C. Ulomman kulhon kannen tiiviste
- D. Terä
- E. Kupin kansi
- F. Kuppi
- G. Ulkokulho
- H. Terän kokoamistyökalu

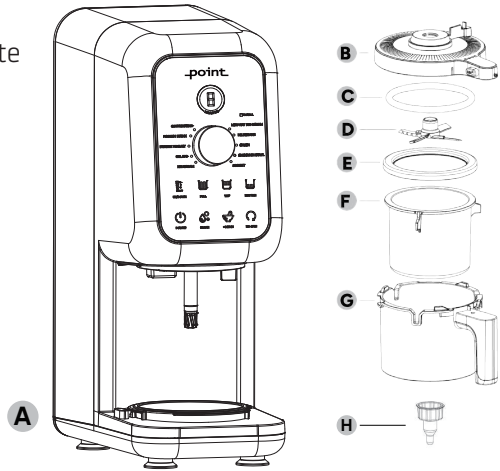

Turvalliset asennusohjeet

Varmistaaksesi turvallisen käytön ja parhaan suorituskyvyn, noudata näitä ohjeita asentaessasi jäätelökoneitasi.

- Aseta laite tukevalle, tasaiselle alustalle tärinän, melun tai kaatumisen estämiseksi.
- Pidä se loitolla lämmönlähteistä (liedet, lämmittimet, patterit) ja suorasta auringonvalosta.
- Älä aseta laitetta veden lähelle tai kosteisiin tiloihin sähköiskuvaaran välttämiseksi.
- Varmista hyvä ilmanvaihto: jätä vähintään 100 mm (10 cm) tilaa laitteen taakse ja sivuille seinästä tai muusta esteestä.

ENNEN ENSIMMÄISTÄ KÄYTTÖÄ

TÄRKEÄÄ: Lue kaikki tämän käyttöoppaan turvallisuusvaroitukset ennen käyttöä.

HUOM.: Kaikki lisäosat ovat BPA-vapaita ja konepesun kestäviä (vain yläkori). Varmista, että terä, kuppi, ulkokulho ja kannet on irrotettu toisistaan ennen astianpesukoneeseen laittamista.

1. Poista kaikki pakkausmateriaalit laitteesta.
2. Pese astiat, kannet ja terä lämpimässä saippuvedessä. Käytä 3. pitkävartista tiskiharjaa terän turvalliseen puhdistukseen. Huuhtelee huolellisesti ja anna kaikkien osien kuivua.
4. Pyyhi ulkopinta ja ohjauspaneeli pehmeällä, kostealla liinalla ja kuivaa.

OHJAUSPANEELIN KÄYTTÖ

Käynnistä ja sammuta laite virtapainikkeella .

HUOM.: Jos laitetta ei käytetä 10 minuuttiin, se siirtyy valmiustilaan.

Ulkoisen kulhon valo

Ulkokulhon merkkivalo syttyy, kun laitetta ei ole oikein koottu. Jos se vilkkuu punaisena, tarkista, että kulho on asennettu ja lukittu paikalleen.

Käsittelytila

Valitse valmistustila ennen ohjelman valitsemista.



Tila	Toiminto
FULL	Käsittelee koko kupin.
TOP	Käsittelee vain kupin yläpuoliskon.
BOTTOM	Käsittelee vain kupin alapuoliskon.
UP/DOWN	Yhdistetty toiminto: Suorittaa valitun ohjelman yhdessä RE-SPIN-ohjelman kanssa.

HUOM.: TOP- ja BOTTOM-tilat eivät ole käytettävissä juotavien ohjelmien kanssa.

Ohjelmat

Jokainen valmishjelma on suunniteltu optimoimaan ajan ja nopeuden automaattisesti pehmeän ja kermaisen lopputuloksen saavuttamiseksi mahdollisimman vähällä vaivalla.

LUSIKOITAVA (SYÖTÄVÄ)	ICE CREAM (jäätelö)	Suunniteltu klassisille, täyteläisille resepteille. Tekee maito- ja kasvipohjaisista seoksista tiivistä, kermaista ja helposti annosteltavaa jäätelöä.
	GELATO	Optimoitu custard-tyyppisille pohjille pehmeän, italialaistyyllisen gelaton valmistamiseksi.
	SORBET (sorbetti)	Hedelmäpohjaisille seoksille, joissa on korkea vesi- ja sokeripitoisuus. Valmistaa pehmeää ja helposti annosteltavaa sorbettia.
	FROZEN YOGURT (jäädyltetty jogurtti)	Muuttaa tavallisen jogurtin täyteläiseksi ja kermaiseksi jäädytetyksi jogurtiksi napin painalluksella. Vinkki: Saat parhaan koostumuksen, kun käytät valmiiksi makeutettua, täysrasvaista jogurtia. Vältä rasvatonta tai sokeritonta jogurtia.
	LOW-FAT ICE CREAM (vähärasvainen jäätelö)	Kevyemmille resepteille, joissa on vähemmän sokeria tai rasvaa tai joissa käytetään sokerinkorvikkeita (esim. monet keto- tai paleoreseptit).
JUOTAVA	SLUSH (jähilejuoma)	Muuttaa veden ja juomasekoitukset pehmeiksi ja jäisiksi jähilejuomiksi.
	MILKSHAKE (pirtelö)	Valmistaa paksuja, klassisia pirtelöitä. Lisää lempijäätelöäsi (kaupasta ostettua tai kotitekoista), maitoa ja sekoituksia ja valitse sitten MILKSHAKE.
	FROZEN DRINK (jääjuoma)	Erikoispaksuille, samettisille ja hitaasti sulaville jääjuomille.
	COFFEECCINO	Pehmeiden, cappuccinomaisten kahvijääjuomien valmistukseen.
	SMOOTHIE BOWL (smoothie-kulho)	Valmistaa paksuja, lusikoitavia smoothiepohjia, jotka voi koristella tuoreilla hedelmillä, pähkinöillä ja siemenillä.

TÄRKEÄÄ:

Ohjelmilla SLUSH, FROZEN DRINK, COFFEECCINO, SMOOTHIE BOWL ja MILKSHAKE kaada neste aina jäädytetyn pohjan päälle ennen ohjelman käynnistämistä.

SHAFT UP/DOWN (akseli ylös/alas)

Ajaa valitun ohjelman ja RE-SPIN-toiminnon yhdellä kertaa ja tekee lopputuloksesta erityisen pehmeän.

MIX-IN (lisukkeet)

Sekoittaa varovasti joukkoon lisukkeita, kuten karkkeja, keksejä, pähkinöitä, muroja tai pakastehedelmiä, jotta voit räätälöidä juuri valmistetun massan tai kaupan jälkiruoan.

HUOM.: Lisukkeet sekoittuvat parhaiten, kun ne lisätään kupin keskelle. Tee ensimmäisen käsittelyn jälkeen lusikalla kupin pohjaan asti ulottuva noin 4 cm leveä reikä. Lisää pilkotut tai murennetut lisukkeet reikään ja käynnistä sitten MIX-IN-ohjelma uudelleen.

RE-SPIN (uudelleenpyöräytys)

Viimeistelee koostumuksen esiasetetun ohjelman jälkeen. Käytä RE-SPIN-toimintoa, jos erittäin kylmä seos (alle noin -20 °C) näyttää kermaisen sijaan murenevalta.

HUOM.: Älä käytä RE-SPIN-ohjelmaa ennen MIX-IN-ohjelman käyttöä.

PAKASTUSVINKIT



Aseta pakastin noin -16...-20 °C:seen. Kulhot on suunniteltu toimimaan parhaiten, kun ne on pakastettu tällä lämpötila-alueella.



Pakasta kupit aina tasaisella alustalla. Älä pakasta niitä vinossa.



Pakastinkaapit pitävät tämän lämpötilan yleensä tasaisempana. Arkkupakastimet ovat usein liian kylmiä, mikä voi vaikeuttaa käsittelyä.



Pakasta jokaista täytettyä kuppia vähintään 24 tuntia, jotta massa on läpikotaisin jäätynyt.



Käytön helpottamiseksi voit valmistaa ja pakastaa useita kuppeja etukäteen.

KÄYTTÖOHJEET

Tärkeää: Lue kaikki turvallisuusvaroitukset ennen käyttöä.

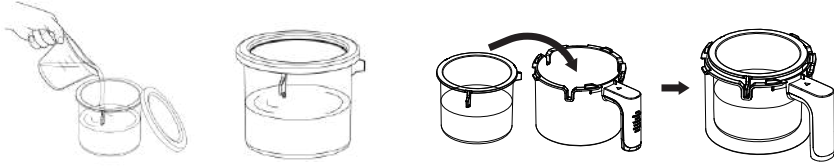

1. Lisää ainekset kuppiin. Älä ylitä MAX FILL -viivaa.
2. Pakastusta vaativien reseptien kohdalla kiinnitä kansi ja pakasta kulho tasaisella alustalla vähintään 24 tunnin ajan.
3. Aseta laite puhtaalle, kuivalle, tasaiselle alustalle ja kytke se pistorasiaan.
4. Kun pohja on valmis (jäähdytetty tai pakastettu), aseta kuppi ulkokulhoon.

HUOM.:

- Älä käsittele kuppeja, jotka on pakastettu vinoon tai joista on otettu osa ja pakastettu uudelleen epätasaisesti.
- Tasoita aina tähteiden pinta ennen uudelleenpakastamista.
- Jos sisältö on jäätynyt epätasaisesti, siirrä kuppi hetkeksi jääkaappiin pehmenemään, vatkaa tasaiseksi ja pakasta uudelleen tasaisella alustalla.

5. Terän asentaminen.

- a. Tarkista, että tiivisterengas on oikein paikallaan ulkokulhon b. kannessa.

Tartu terän asennustyökaluun ja työnnä se suoraan alas kannen c. keskireiästä (kuva 1).

d. Käännä kansi ympäri ja paina terän napa pohjaan asti, kunnes se napsahtaa paikalleen (kuva 2).

Vedä laite suoraan ulos, jolloin terä jää kanteen lukittuna (kuva 3).

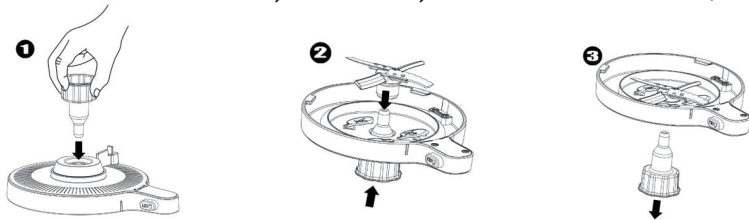

HUOM.:

- Terät ovat teräviä. Käsittele varoen ja vältä leikkuuterien koskettamista.
- Väärin asennettu tiiviste voi aiheuttaa vuotoja, kun käsitellään nesteitä.

6. Kannen lukitseminen

- Aseta kannen kieleke hieman ulko-kulhon kahvasta oikealle (kuva 1).
- Kohdista kannen viiva kahvan nuolen kanssa (kuva 2).
- Kierrä kantta myötäpäivään, kunnes se lukittuu (kuva 3).



7. Kulhon asentaminen

- Kun laite on kytketty pistorasiaan, aseta ulkokulho moottoriosan päälle siten, että kahva on keskitetty näytön alle.
- Käännä kahvaa oikealle, kunnes se napsahtaa paikalleen.

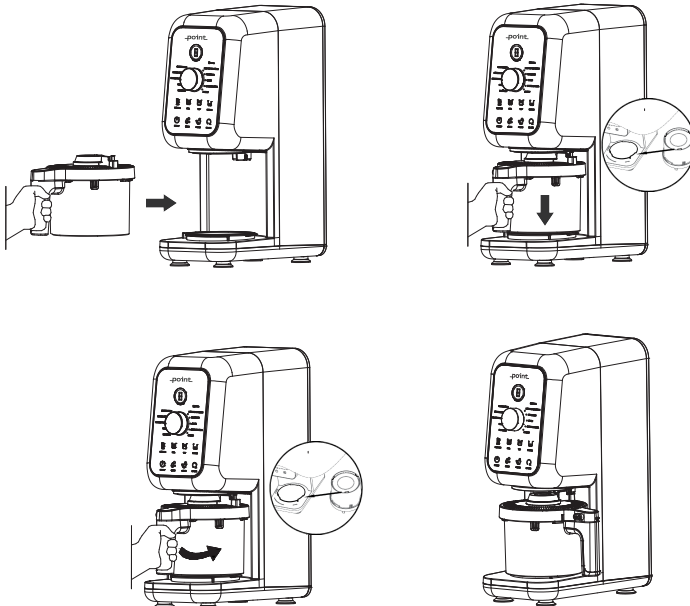

8. Ohjelman suorittaminen

- Käynnistä laite painamalla virtapainiketta.
- Jos kulho on asennettu oikein, näyttö syttyy.
- Valitse käsittelytila painamalla UP/DOWN-, TOP-, FULL- tai BOTTOM-painiketta.
- Valitse ohjelma kiertämällä säädintä ja käynnistä painamalla sitä. Ohjelma pysähtyy automaattisesti, kun se on valmis.

HUOM.:

- TOP- ja BOTTOM-tilat eivät ole käytettävissä juotavien ohjelmien kanssa.
- Viilkkuva punainen valo tarkoittaa, että laite on koottu väärin. Tarkista, että kulho on lukittu ja että laite on kytketty pistorasiaan, ennen kuin asennat kulhon.

9. Kulhon irrottaminen

- Kun ohjelma päättyy, paina jalustan vasemmalla puolella olevaa kannen vapautuspainiketta.
- Käännä kahva takaisin keskelle ja nosta kulho pois alustasta.

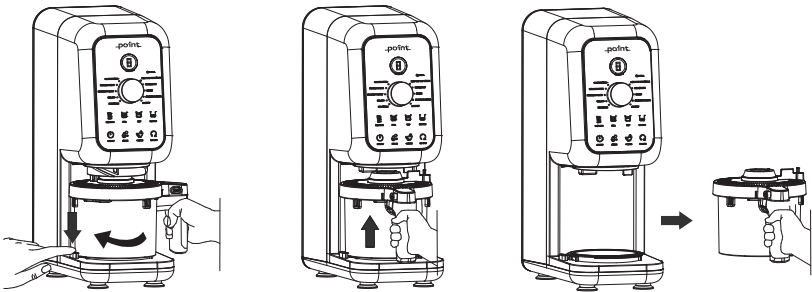

HUOM.:

- Yhden kosketuksen ohjelmia ei voi suorittaa peräkkäin. Irrota kulho jokaisen ohjelman jälkeen ja tarkista lopputulos ennen uuden ohjelman käynnistämistä.

10. Irrota kansi: Paina kannen vapautuspainiketta ja kierrä kantta vastapäivään irrottaaksesi sen.



LISUKEVINKKEJÄ

- Lisää sattumia yhteensä enintään ¼ kupillista (murskattuja karkkeja, pakastettuja hedelmiä, pähkinärouhetta, suklaata jne.). Jos käytät useita eri aineksia, niiden yhteismäärä saa olla enintään ¼ kupillista, jotta kansi sulkeutuu helposti.
 - Kovat ainekset (suklaapalat, kokonaiset pähkinät, kovat karkit) eivät juurikaan hienonnu MIX-IN-ohjelman aikana. Käytä pieniä tai esipilkottuja aineksia.
 - Pehmeämmät sekoitteet (murot, keksit, pakastehedelmät) murskautuvat pienemmiksi paloiksi. Aloita isommilla paloilla parhaan koostumuksen saavuttamiseksi.
 - Jäätelön ja gelaton kanssa vältä tuoreita hedelmiä, kastikkeita ja levitteitä lisukkeina; ne voivat vetistää jälkiruoan. Käytä pakastettuja hedelmiä tai suklaa-/kinuskikuourutteita kinuskin, kinuskikastikkeen, suklaa-hasselpähkinälevitteen tai pähkinävoiden sijaan.
11. Jos jäätelö on murumaista tai jauhemaista, tee siitä kermaisempaa RE-SPIN -ohjelmalla sen sijaan, että lisäisit siihen lisää sattumia. RE-SPIN on erityisen hyödyllinen erittäin kylmille pohjille. Løft koppen ut av den ytre bollen og nyt.
 12. Nosta kuppi ulkokulhosta ja nauti.
 13. Kannen ja terän puhdistus
 - Huuhtele kansi huolellisesti poistaaksesi tahmeat jäämät.
 - Pidä kiinni terän asennustyökalun alaosasta ja työnnä se kannen reikään vapauttaaksesi terän.
 - Pudota terä suoraan pesualtaaseen puhdistamisen helpottamiseksi.

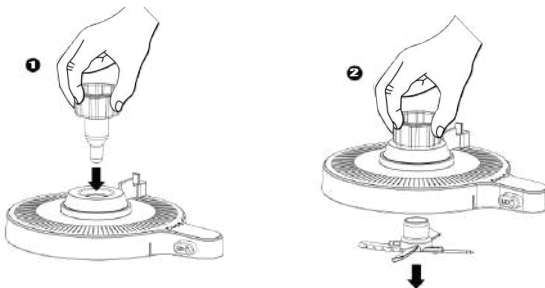

14. Kun olet valmis, sammuta laite virtapainikkeesta ja irrota pistoke pistorasiasta.
15. Tähteiden säilytys
 - Tasoita jäljelle jääneen herkun pinta ennen uudelleenpakastamista.
 - Jos se on liian kovaa uudelleen pakastamisen jälkeen, käsittele se uudelleen samalla ohjelmalla. Jos se on yhä tarpeeksi pehmeää, ota siitä palloja ja tarjoile.

HUOM.:

Lisukkeita sisältävän herkun uudelleen käsittely murskaa niitä pienemmiksi ja voi muuttaa makua ja rakennetta.

HOITO JA HUOLTO

PUHDISTUS

HUOM.:

- Irrota terä aina ulkokulhon kannesta ennen puhdistusta.
- Huuhtelee terä ja kansi lämpimällä vedellä poistaaksesi jäljelle jääneen jäätelön tai lisukkeet.
- Älä käytä hankaavia sieniä tai voimakkaita puhdistusaineita; ne voivat vahingoittaa pintoja.
- Osien puhdistaminen heti käytön jälkeen helpottaa puhdistusta, ehkäisee värjäytyimiä ja pidentää laitteen sekä lisävarusteiden käyttöikä.

Käsinpesu

- Pese kupit, kannet ja terät lämpimässä saippuavedessä.
- Käytä pitkävärtista tiskiharjaa terän ympäröivän turvallisesti puhdistukseen.
- Huuhtelee huolellisesti ja anna kaikkien osien kuivua.

Astianpesukone

- Kulhot, kannet ja terät ovat konepesun kestäviä, kun ne pestään yläkorissa.
- Irrota terä, kulho, ulkokulho ja kannet ennen niiden laittamista astianpesukoneeseen.

Ulkokulhon kansi

- Irrota terä ennen puhdistusta, jotta voit huuhdella pois kaikki kiinni jääneet ainekset.
- Juoksuta lämmintä vettä terän vapautusvivun alueen läpi ja ulos molemmilla puolilla olevista tyhjennysaukoista.
- Valuta täysin kuivaksi asettamalla kansi vipupuoli alaspäin.

Puhdistusohjelma (akselin puhdistus)

Laitteessa on akselinpuhdistusohjelma. Ota ohjelma käyttöön noudattamalla alla olevia vaiheita:

1. Kytke laite pistorasiaan ja käynnistä se virtapainikkeesta.
2. Irrota ulkokulho moottoriosasta.
3. Paina puhdistuspainiketta  , sitten paina säädintä aloittaaksesi ohjelman.
4. Varsi laskeutuu hitaasti. Kun se on pohjassa, pyyhi se huolellisesti puhtaalla, hieman kostealla liinalla.
5. Paina puhdistuksen jälkeen säädintä uudelleen, jolloin akseli palaa alkuperäiseen asentoonsa.

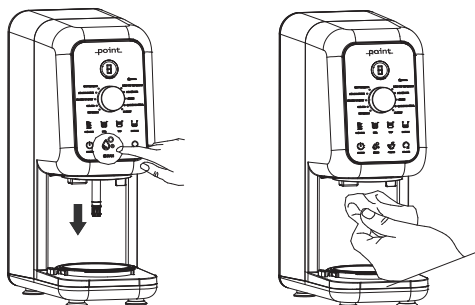

HUOM.: Parhaan suorituskyvyn takaamiseksi puhdista akseli jokaisen käytön jälkeen.

Moottorijalusta

- Irrota pistoke pistorasiasta ennen puhdistusta.
- Pyyhi runko-osa pehmeällä liinalla, joka on kostutettu kevyesti vedellä ja miedolla pesuaineella, ja kuivaa se sitten huolellisesti – erityisesti sähköliittimien ympäriltä.
- Älä käytä rungon puhdistukseen hankaavia liinoja, pesimiä tai harjoja, äläkä koskaan upota runkoa veteen.

SÄILYTYS

- Säilytystä varten virtajohtoa ei saa kietoa tiukasti jalustan ympärille. Kieputa se sen sijaan löysästi ja aseta laitteen viereen.
- Säilytä muut lisäosat laitteen mukana tai kaapissa, jossa ne eivät vahingoitu.

MOOTTORIN NOLLAAMINEN

Jos moottori pysähtyy ylikuormituksen vuoksi:

1. Irrota laite pistorasiasta ja anna sen jäähtyä vähintään 15 minuuttia.
2. Poista osa seoksesta kulhosta ja aseta kulho takaisin moottoriosan päälle.
3. Liitä laite pistorasiaan ja käynnistä se.

HUOM.:

- Älä käsittele kiinteää jääpalaa tai jääkuutioita.
- Älä valmista smoothieita tai käsittele kovia, irtonaisia ainesosia.
- Hedelmät on murskattava niiden mehun irrottamiseksi, tai sekoitettava muiden ainesosien kanssa ja pakastettava ennen käsittelyä.

VIANMÄÄRITYS

VAROITUS: Sammuta laite ja irrota pistoke aina ennen vianmäärittystä välttääksesi sähköiskun ja tahattoman käyntiin-lähdön.

Ongelma	Mahdollinen syy	Ratkaisu
Laite liikkuu työtasolla käytön aikana.	Työtaso tai laitteen jalat ovat likaiset tai märät.	Puhdista ja kuivaa työtaso ja laitteen jalat ennen käyttöä.
Jäädytetty herkku on yhä nestemäistä käsittelyn jälkeen.	Pohjaa ei ole pakastettu tarpeeksi kauan, tai pakastin on liian lämmin.	Pakasta seosta vähintään 24 tuntia ja valmista se välittömästi. Aseta pakastimen lämpötilaksi noin -16...-20 °C.
Jäädye on murenevaa tai jauhemaista.	Massa on erittäin kova (liian kylmä) tai siinä on liian vähän rasvaa/sokeria.	Käynnistä RE-SPIN-ohjelma. Käytä tarvittaessa reseptejä, joissa on hieman enemmän rasvaa ja sokeria.
Ohjelmat eivät syty.	Laite ei ole koottu kokonaan tai virta ei ole päällä.	Tarkista, että laite on kytketty pistorasiaan, ulkokulho on lukittu paikalleen ja ohjelma on valittu.

Kulhon merkkivalo on punainen ja vilkkuu.	Ulkokulhoa ei ole asennettu oikein.	Aseta kulho takaisin moottoriosan päälle ja kierrä, kunnes se napsahtaa paikalleen.
Kuppi jäätynyt vinoon.	Kuppia ei ole asetettu tasaiselle alustalle pakastimeen.	Anna pohjan pehmetä hieman jääkaapissa, vatkaa se sileäksi ja pakasta uudelleen tasaisella alustalla.
Ulkokulho ei irtoa käsittelyn jälkeen	Kylmyys tai kosteus saa osat tarttumaan kiinni.	Odota noin 2 minuuttia, paina sitten vapautuspainiketta ja pidä se pohjassa samalla, kun kierrät kulhon kahvaa.

TEKNISET TIEDOT

Malli: POIC5000

Jännite: 220–240 V ~, 50–60 Hz

Nimellisteho: 700 W

YMPÄRISTÖYSTÄVÄLLINEN HÄVITTÄMINEN



Tämä symboli tuotteessa tai ohjeissa tarkoittaa, että sähkö- ja elektroniikkalaitteet on hävitettävä käyttöiän päätyttyä erillään kotitalousjätteestä. EU:ssa on kierrätystä varten erilliset keräysjärjestelmät. Lisätietoja saat paikalliselta viranomaiselta tai jälleenmyyjältä, jolta ostit tuotteen.

Power International AS,
PO Box 523, N-1471 Lørenskog, Norway

Power Norjassa:
<https://www.power.no/kundeservice/>
T: 21 00 40 00

Expert Tanskassa:
<https://www.expert.dk/kundeservice/>
T: 70 70 17 07

Power Tanskassa:
<https://www.power.dk/kundeservice/>
T: 70 33 80 80

Punkt 1 Tanskassa:
<https://www.punkt1.dk/kundeservice/>
T: 70 70 17 07

Power Suomessa:
<https://www.power.fi/tuki/asiakaspalvelu/>
T: 0305 0305

Power Ruotsissa:
<https://www.power.se/kundservice/>
T: 08 517 66 000

VIGTIGE SIKKERHEDSFORANSTALTNINGER

Før brug af elektriske apparater, skal grundlæggende forholdsregler altid følges, herunder følgende:

1. Læs alle instruktioner, før du bruger apparatet og dets tilbehør.
2. Følg alle advarsler og instruktioner. Denne enhed indeholder elektriske komponenter og bevægelige dele, der kan udgøre en risiko ved forkert brug.
3. Kontroller indholdet af kassen for at sikre, at alle dele medfølger, før samling og brug.
4. Sluk for apparatet, og tag stikket ud, når det ikke er i brug, og før samling, adskillelse eller rengøring. Tag fat i selve stikket og træk det ud af stikkontakten. Træk aldrig i ledningen.
Før første brug skal du vaske alle dele, der kommer i
5. kontakt med mad, ved at følge rengøringsvejledningen i denne manual.
6. Brug ikke dette apparat udendørs. Den er kun beregnet til indendørs husholdningsbrug.
7. Brug ikke apparatet, hvis ledningen eller stikket er beskadiget, hvis det ikke fungerer korrekt, eller hvis det er blevet tabt eller beskadiget på nogen måde. Indlever det til et autoriseret servicecenter til eftersyn og reparation.
8. For at mindske risikoen for elektrisk stød må motorenheden ikke nedsænkes i vand eller anden væske, og strømledningen må ikke komme i kontakt med væsker.
9. Lad ikke ledningen hænge ud over kanten af et bord eller en bordplade, hvor man kan trække i den eller falde over den.

10. Enheden og strømledningen må ikke berøre varme overflader (f.eks. komfurer eller andre varmeapparater).
11. Placer altid apparatet på en tør, stabil og plan overflade.
12. Lad ikke børn betjene dette apparat eller bruge det som legetøj. Nøje opsyn er påkrævet, når et apparat bruges i nærheden af børn.
13. Dette apparat er ikke beregnet til brug af personer (inklusive børn) med nedsatte fysiske, sensoriske eller mentale evner, eller manglende erfaring og viden, medmindre de er under opsyn eller er blevet instrueret i sikker brug af en person, der er ansvarlig for deres sikkerhed.
14. Brug kun tilbehør og udstyr, der er anbefalet af producenten. Brug af andet tilbehør kan medføre fejlfunktion eller personskade.
15. Hold hænder, hår, tøj og andre genstande ude af beholderen under påfyldning og brug.
16. Undgå kontakt med bevægelige dele under drift og ved håndtering af apparatet.
17. Fyld ikke beholderne over MAX FILL-linjen.
18. Betjen ikke apparatet med en tom beholder.
19. Efterlad aldrig apparatet uden opsyn, mens det er i brug.
20. Behandl ikke varme væsker. Der kan opbygges tryk og damp, som kan forårsage forbrændinger.
21. Behandl ikke tørre ingredienser uden at tilsætte væske til beholderen; dette apparat er ikke beregnet til tørblending.
22. Brug ikke apparatet til formaling.

23. Brug aldrig apparatet, uden at lågene er korrekt på plads. Forsøg ikke at omgå eller deaktivere sikkerhedslåsen. Sørg for, at beholderen og låget er korrekt monteret før brug.
24. Før brug skal du sørge for, at alle redskaber er fjernet fra beholderne. Redskaber, der efterlades indeni, kan ødelægge beholderen og forårsage personskade eller materiel skade.
25. Hold hænder og redskaber ude af beholderne under blanding for at reducere risikoen for alvorlig personskade og beskadigelse af enheden. En skraber må kun bruges, når apparatet er slukket, og knivene er stoppet.
26. Bær ikke maskinen i yderskålens håndtag. Løft den ved at holde på begge sider af basen under hovedet.
27. Behandl ikke hårde, løse ingredienser eller massiv is. Dette apparat er ikke beregnet til løsfrosne frugter, isblokke eller isterninger.
28. Frys ikke beholderen skævt. Placer beholderne på en plan overflade i fryseren; beholdere, der er frosset skævt, må ikke bruges.
29. Misbrug ikke apparatet på nogen måde, der kan forårsage personskade eller beskadigelse.

PRODUKTOVERSIGT

A. Motorbase (fastgjort ledning ikke vist)

B. Låg til yderskål

C. Ydre skål låg pakning

D. Blad

E. Bæger låg

F. Bæger

G. Ydre skål

H. Samleværktøj til klinge

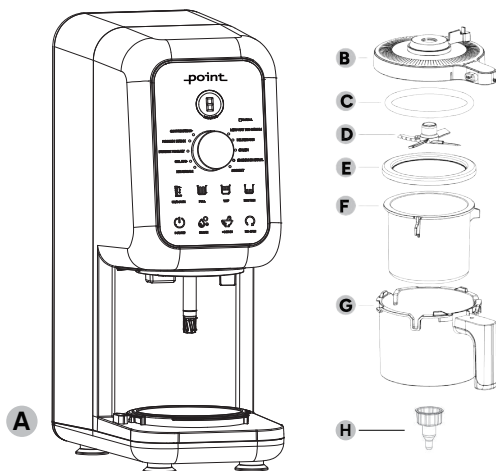

Retningslinjer for sikker installation

For at sikre sikker drift og den bedste ydeevne skal du følge disse trin, når du opsætter din ismaskine.

- Placer apparatet på en stærk, flad og jævn overflade for at forhindre vibration, støj eller væltning.
- Hold den væk fra varmekilder (komfurer, varmeapparater, radiatorer) og direkte sollys.
- Placer den ikke i nærheden af vand eller i fugtige områder for at undgå risiko for elektrisk-stød.
- Sørg for god ventilation: efterlad mindst 100 mm (10 cm) plads bagpå og på siderne fra enhver væg eller forhindring.

FØR FØRSTE BRUG

VIGTIGT: Læs alle sikkerhedsadvarsler i denne manual før brug.

BEMÆRK: Alt tilbehør er BPA-frit og tåler opvaskemaskine (kun øverste hylde). Sørg for, at kniven, koppen, den ydre skål og lågene alle er adskilt, før de placeres i opvaskemaskinen.

1. Fjern al emballage fra enheden.
2. Vask beholderne, lågene og bladet i varmt sæbevand. Brug en opvaskebørste med langt skaft til at rengøre sikkert omkring bladet.
3. Skyl grundigt, og lad alle dele luft-tørre.
4. Tør ydersiden og kontrolpanelet af med en blød, fugtig klud, og tør efter.

BRUG AF KONTROLPANELET

Brug tænd/sluk-knappen  til at tænde eller slukke for maskinen.

BEMÆRK: Hvis maskinen ikke betjenes i 10 minutter, går den i standbytilstand.

Ydre skål lampe

Lyset på yderskålen tændes, når enheden ikke er korrekt samlet. Hvis det blinker rødt, skal du kontrollere, at skålen er monteret og låst fast.

Valg af program

Vælg en tilberedningstilstand, før du vælger et program.



Tilstand	Funktion
FULL	Bearbejder hele bægeret.
TOP	Bearbejder kun den øverste halvdel af bægeret.
BOTTOM	Bearbejder kun den nederste halvdel af bægeret.
UP/DOWN	Kombineret funktion: Kører det valgte program sammen med et RE-SPIN-program.

BEMÆRK: TOP- og BUND-tilstande er ikke tilgængelige med DRINKABLE-programmer.

Programmer

Hvert forudindstillet program er designet til automatisk at optimere tid og hastighed for at opnå glatte, cremede resultater med minimal indsats.

SPISEKLAR (Spiselig)	ICE CREAM (is)	Designet til klassiske, fyldige opskrifter. Forvandler mælkebaserede og mælkefri baser til tæt, cremet og ske-fast is.
	GELATO	Optimeret til creme-baser, så du kan lave glat gelato i italiensk stil.
	SORBET	Til frugt-baserede blandinger med højt vand- og sukkerindhold, som giver en jævn og cremet sorbet.
	FROZEN YOGURT (frossen yoghurt)	Forvandler almindelig yoghurt til fyldig, cremet frozen yogurt med et tryk på en knap. Pro-tip: For den bedste konsistens skal du bruge færdig-sødet, fuld-fed yoghurt. Undgå fedtfri eller sukker-fri yoghurt.
	LOW-FAT ICE CREAM (fedfattig is)	Til lettere opskrifter med reduceret sukker- eller fedtindhold, eller som bruger sukkererstatninger (f.eks. mange keto- eller paleo-opskrifter).
DRIKKELIG	SLUSH	Omdanner vand og drikkemikser til jævne, iskolde slush.
	MILKSHAKE	Laver tykke, klassiske milkshakes. Tilsæt din yndlingsis (købt eller hjemmelavet), mælk og mix-ins, og vælg derefter MILKSHAKE.
	FROZEN DRINK (frossen drik)	Til ekstra-tykke, fløjlsbløde isdrikke, der smelter langsommere.
	COFFEECCINO	Til tilberedning af cremede, frosne kaffe-drikke med cappuccino-agtig tekstur.
	SMOOTHIE BOWL (smoothie-skål)	Laver tykke, cremede smoothiebaser, klar til at toppe med frisk frugt, nødder og kerner.

VIGTIGT:

For programmerne SLUSH, FROZEN DRINK, COFFEECCINO, SMOOTHIE BOWL og MILKSHAKE skal du altid hælde væsken over den frosne base, før du starter programmet.

SHAFT UP/DOWN (aksel op/ned)

Kører det valgte program sammen med RE-SPIN i en enkelt cyklus for ekstra-glatte resultater.

MIX-IN (iblanding)

Blander skånsomt stykker i, f.eks. slik, småkager, nødder, morgenmadsprodukter eller frossen frugt, for at tilpasse en nylavet base eller en købt dessert.

BEMÆRK: Mix-ins fungerer bedst, når de tilsættes i midten af bægeret. Efter den første behandling skal du bruge en ske til at lave et hul på ca. 4 cm i bredden ned til bunden af bægeret. Tilsæt den hakkede eller smuldrede topping i dette hul, og køр derefter MIX-IN-programmet igen.

RE-SPIN (spin igen)

Forfiner konsistensen efter et forudindstillet program. Brug RE-SPIN, hvis en meget kold base (under ca. -20°C) ser smuldrende ud i stedet for cremet.

BEMÆRK: Brug ikke RE-SPIN før MIX-IN-programmet.

TIPS TIL FRYSNING



Indstil din fryser til ca. -16°C til -20°C . Bægrene er designet til at give det bedste resultat, når de fryses inden for dette temperaturområde.



Frys altid bægrene på en jævn overflade. Undlad at fryse dem skråt.



Fryseskabe holder normalt dette temperaturområde mere stabilt. Kummefrysere er ofte for kolde, hvilket kan gøre bearbejdningen vanskelig.



Frys hvert fyldt bæger i mindst 24 timer, så basen er helt gennemfrossen.



For nemheds skyld kan du forberede og fryse flere bægre på forhånd.

INSTRUKTIONER TIL BRUG

Vigtigt: Læs alle sikkerhedsadvarsler før brug.

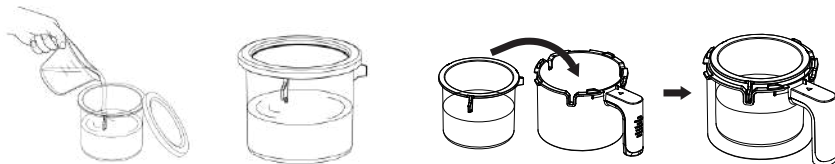

1. Tilsæt ingredienser i koppen. Fyld ikke over MAX FILL-linjen.
2. Ved opskrifter, der kræver frysning, skal du sætte låget på og fryse bægeret på en plan overflade i mindst 24 timer.
3. Placer apparatet på en ren, tør, flad overflade, og sæt stikket i kontakten.
4. Når basen er klar (afkølet eller frossen), placeres bægeret i den ydre skål.

BEMÆRK:

- Behandl ikke bægre, der er frosset skævt, eller som er delvist tømt og genfrosset ujævnt.
- Glat altid overfladen på eventuelle rester, før de fryses ned igen.
- Hvis indholdet er frosset ujævnt, så flyt koppen til køleskabet for at blødgøre det lidt, pisk det ensartet, og frys det derefter igen på en jævn overflade.

5. Montering af bladet.

- a. Kontroller, at tætningsringen sidder korrekt i låget til den ydre skål.
- b. Hold værktøjet til knivmontering og indsæt det lige ned gennem det midterste hul i låget (fig. 1).
- c. Vend låget om, og tryk bladnavet helt fast på værktøjet, indtil det klikker på plads (fig. 2).
- d. Træk værktøjet lige ud, og lad bladet forblive låst i låget (fig. 3).

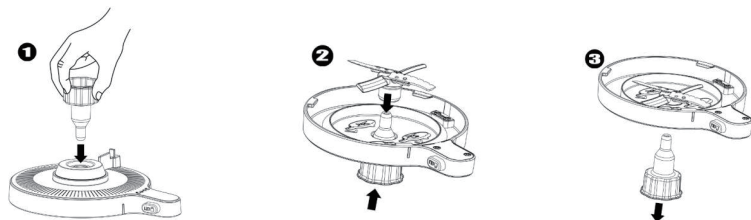

BEMÆRK:

- Knivene er skarpe. Håndter dem forsigtigt, og undgå at røre ved skærene.
- En forkert monteret pakning kan forårsage lækager ved behandling af væsker.

6. Låsning af låget

- Placer lågets tap lidt til højre for yder-skålens håndtag (fig. 1).
- Juster linjen på låget med pilen på håndtaget (fig. 2).
- Drej låget med uret, indtil det låser (fig. 3).

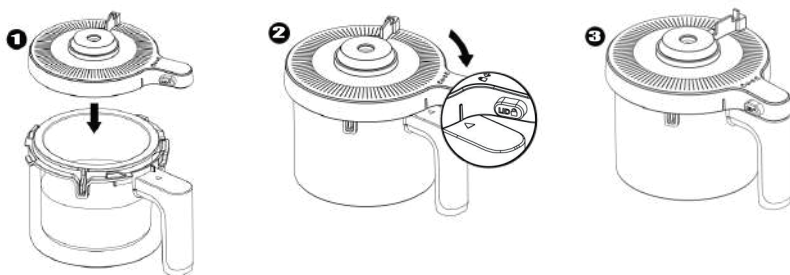

7. Montering af skålen

- Med apparatet tilsluttet skal du placere den ydre skål på motorbasen, så håndtaget er centreret under displayet.
- Drej håndtaget til højre, indtil det klikker, for at låse skålen.

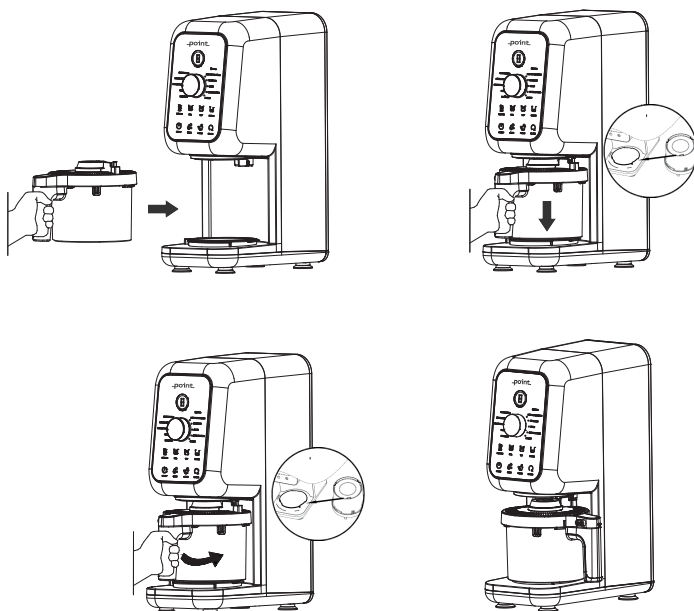

8. Kørsel af program

- Tryk på tænd/sluk-knappen for at tænde for apparatet.
- Hvis skålen er installeret korrekt, lyser displayet op.
- Tryk på UP/DOWN, TOP, FULL eller BOTTOM for at vælge et behandlingsprogram.
- Drej på knappen for at vælge et program, og tryk på knappen for at starte. Programmet stopper automatisk, når det er færdigt.

BEMÆRK:

- TOP- og BOTTOM-tilstande er ikke tilgængelige med drikkeprogrammer.
- Et blinkende rødt lys på skålen betyder, at den er samlet forkert. Kontroller, at skålen er låst fast, og at apparatet er tilsluttet strøm, før du installerer skålen.

9. Fjernelse af skålen

- Når programmet slutter, skal du trykke på knappen til frigørelse af skålen på venstre side af basen.
- Drej håndtaget tilbage til midten og løft skålen af basen.

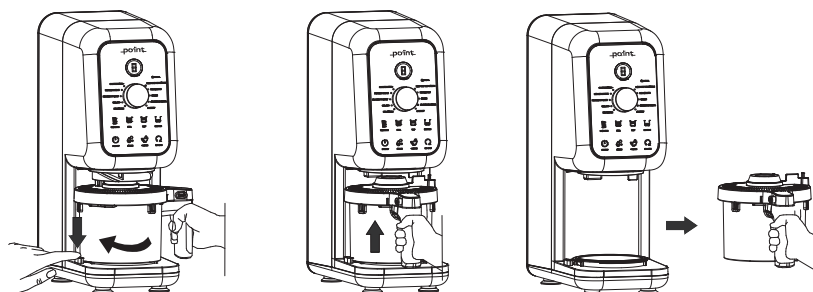

BEMÆRK:

- One-Touch-programmer kan ikke køres i træk. Efter hvert program skal du fjerne skålen og tjekke resultatet, før du starter et nyt.

10. Fjern låget: Tryk på lågudløserknappen, og drej låget mod-uret for at fjerne det.



TIPS TIL FYLD

- Tilsæt op til ¼ cup samlede tilsæt-ninger (knust slik, frossen frugt, hakkede nødder, chokolade osv.). Hvis du bruger flere slags, skal den samlede mængde holdes på eller under ¼ cup, så låget nemt kan lukkes.
 - Hårdt fyld (chokoladestykker, hele nødder, hårdt slik) bliver ikke hakket meget under MIX-IN-programmet. Brug små stykker eller færdig-hakkede ingredienser.
 - Blødere mix-ins (morgenmadsprodukter, småkager, frossen frugt) vil blive brudt i mindre stykker. Start med større stykker for at få den bedste tekstur.
 - Til is og gelato skal du undgå frisk frugt, saucer og smørepålæg som mix-ins; de kan udvande desserten. Brug frossen frugt eller chokolade-/karamelovertræk i stedet for fudge, karamelsauce, chokolade-hasselnøddesmørepålæg eller nøddesmør.
11. Hvis isen ser grynet eller pulveragtig ud, skal du køre RE-SPIN-programmet for at gøre den mere cremet i stedet for at tilføje mere fyld. RE-SPIN er især nyttigt til meget kolde baser.
 12. Løft bægeret ud af den ydre skål, og nyd.
 13. Rengøring af låget og bladet
 - Skyl låget grundigt for at fjerne klæbrige rester.
 - Hold i bunden af monteringsværktøjet til bladet, og før det ind i hullet i låget for at frigøre bladet.
 - Kom bladet direkte i vasken for nem rengøring.

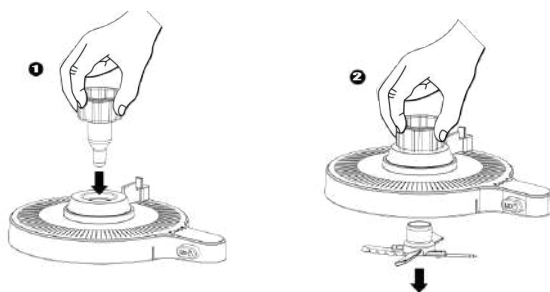

14. Når du er færdig, skal du trykke på tænd/sluk-knappen for at slukke for apparatet og tage stikket ud.
15. Opbevaring af rester
 - Glat toppen af eventuelle rester før genfrysning.
 - Hvis den er for hård efter genfrysning, så kød den gennem det samme program igen. Hvis den stadig er blød nok, så tag den blot op og servér.

BEMÆRK:

Genbehandling af en dessert, der indeholder tilsætninger, vil nedbryde dem yderligere og kan ændre smagen og teksturen.

PLEJE OG VEDLIGEHOLDELSE

RENGØRING

BEMÆRK:

- Før rengøring skal du altid løsne bladet fra yder-skålens låg.
- Skyl bladet og låget med varmt vand for at fjerne eventuelle isrester eller tilsætninger.
- Brug ikke skuresvampe eller skrappe rengøringsmidler, da de kan beskadige overfladerne.
- Rengøring af delene umiddelbart efter brug gør rengøringen lettere, hjælper med at forhindre pletter og forlænger apparatets og tilbehørets levetid.

Hånd-opvask

- Vask bægre, låg og knive i varmt sæbevand.
- Brug en lang-skaftet opvaskebørste til at rengøre sikkert omkring kniven.
- Skyl grundigt, og lad alle dele luft-tørre.

Opvaskemaskine

- Kopper, låg og blade tåler opvaskemaskine i øverste kurv.
- Adskil blad, bæger, yderskål og låg, før du kommer dem i opvaskemaskinen.

Ydre skåls låg

- Fjern bladet før rengøring, så du kan skylle eventuelle fastsiddende ingredienser væk.
- Kør varmt vand gennem kniv-udløserhåndtagets område og ud gennem drænhullerne på begge sider.
- For fuldstændig dræning skal låget hvile med håndtagssiden nedad.

Rengøringsprogram (akselrengøring)

Apparatet har et program til rengøring af akslen. Følg nedenstående trin for at bruge dette program:

1. Tilslut apparatet, og tryk på tænd/sluk-knappen for at tænde det.
2. Fjern den ydre skål fra motorens base.
3. Tryk på knappen Rengør  , og tryk på knappen for at starte programmet.
4. Akslen sænkes langsomt. Når den når bunden, skal du tørre den forsigtigt af med en ren, let fugtig klud.
5. Efter rengøring skal du trykke på knappen igen; akslen vender tilbage til sin oprindelige position.

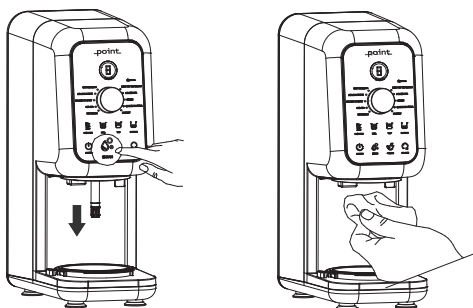

BEMÆRK: For den bedste ydeevne, rengør akslen efter hver brug.

Motorbase

- Frakobl apparatet før rengøring.
- Tør basen af med en blød klud, der er let fugtet med vand og et mildt rengøringsmiddel, og tør den derefter grundigt – især omkring de elektriske kontakter.
- Brug ikke skurende klude, svampe eller børster på basen, og nedsenk aldrig basen i vand.

OPBEVARING

- Ved opbevaring må du ikke vikle ledningen stramt om bunden. Rul den i stedet løst sammen, og placer den ved siden af apparatet.
- Opbevar alt ekstra tilbehør sammen med apparatet eller i et skab, hvor det ikke kan tage skade.

NULSTILLING AF MOTOREN

Hvis motoren stopper på grund af overbelastning:

1. Frakobl apparatet, og lad det køle af i mindst 15 minutter.
2. Fjern noget af blandingen fra koppen, og sæt derefter koppen tilbage på motorbasen.
3. Sæt stikket i, og tænd for apparatet.

BEMÆRK:

- Bearbejd ikke en solid isblok eller isterninger.
- Lav ikke smoothies, og bearbejd ikke hårde, løse ingredienser.
- Frugt skal moses for at frigive dens saft, eller blandes med andre ingredienser og fryses før forarbejdning.

FEJLFINDING

FORSIGTIG: Sluk altid for apparatet, og tag stikket ud før fejlfinding for at undgå elektrisk stød og utilsigtet opstart.

Problem	Mulig årsag	Løsning
Apparatet flytter sig på bordpladen under brug.	Bordpladen eller apparatets fødder er beskidte eller våde.	Rengør og tør både bordpladen og apparatets fødder før brug.
Den frosne dessert er stadig flydende efter bearbejdning.	Beholderen er ikke frosset længe nok, eller fryseren er for varm.	Frys basen i mindst 24 timer, og bearbejd den med det samme. Indstil fryseren til ca. -16 °C til -20 °C.
Den frosne dessert er smuldrende eller pulveragtig.	Basen er meget hård (for kold) eller har for lavt fedt-/sukkerindhold.	Kør RE-SPIN-programmet . Brug opskrifter med lidt mere fedt og sukker, hvis det er nødvendigt.
Programmerne lyser ikke op.	Apparatet er ikke fuldt samlet eller tændt.	Kontroller, at apparatet er tilsluttet, den ydre skål er låst på plads, og at der er valgt en tilstand/et program.

Skålindikatoren er rød og blinker.	Yderskål ikke installeret korrekt.	Sæt skålen på motorbasen igen, og drej, indtil den klikker på plads.
Bægeret er frosset skævt.	Bægeret er ikke placeret på en jævn overflade i fryseren.	Lad basen tø lidt op i køleskabet, pisk den jævn, og genfrys den derefter på en plan overflade.
Yderskålen slipper ikke efter tilberedning	Kulde eller fugt får delene til at sidde fast.	Vent ca. 2 minutter, tryk og hold derefter Release-knappen nede, mens du drejer skålens håndtag.

TEKNISKE SPECIFIKATIONER

Model: POIC5000

Spænding: 220-240 V ~, 50-60 Hz

Effekt: 700 W

MILJØVENLIG BORTSKAFFELSE



Dette symbol på produktet eller i vejledningen betyder, at dit elektriske og elektroniske udstyr skal bortskaffes separat fra dit husholdningsaffald, når det er udtjent. Der findes separate indsamlingssystemer til genbrug i EU. For mere information, kontakt den lokale myndighed eller forhandleren, hvor du købte produktet.

Power International AS,
PO Box 523, N-1471 Lørenskog, Norway

Power Norge:
<https://www.power.no/kundeservice/>
T: 21 00 40 00

Expert Danmark:
<https://www.expert.dk/kundeservice/>
T: 70 70 17 07

Power Danmark:
<https://www.power.dk/kundeservice/>
T: 70 33 80 80

Punkt 1 Danmark:
<https://www.punkt1.dk/kundeservice/>
T: 70 70 17 07

Power Finland:
<https://www.power.fi/tuki/asiakaspalvelu/>
T: 0305 0305

Power Sverige:
<https://www.power.se/kundeservice/>
T: 08 517 66 000

VIKTIGA SÄKERHETSFÖRESKRIFTER:

Innan du använder elektriska apparater, bör grundläggande försiktighetsåtgärder alltid följas, inklusive följande:

1. Läs alla instruktioner innan du använder apparaten och dess tillbehör.
2. Följ alla varningar och instruktioner. Denna enhet innehåller elektriska komponenter och rörliga delar som kan utgöra en risk vid felaktig användning.
3. Kontrollera innehållet i förpackningen för att säkerställa att alla delar finns med före montering och användning.
4. Stäng AV apparaten och dra ur kontakten när den inte används samt före montering, demontering eller rengöring. För att dra ur kontakten, fatta tag i kontakten och dra ut den ur uttaget. Dra aldrig i sladden.
5. Före första användningen, diska alla delar som kommer i kontakt med mat, enligt rengöringsanvisningarna i den här bruksanvisningen.
6. Använd inte denna apparat utomhus. Den är endast avsedd för hushållsbruk inomhus.
7. Använd inte apparaten om sladden eller kontakten är skadad, om den inte fungerar som den ska, eller om den har tappats eller skadats på något sätt. Lämna in den till ett auktoriserat servicecenter för undersökning och reparation.
8. För att minska risken för elektriska stötar, sänk inte ned basen/motorenheten i vatten eller någon annan vätska och låt inte strömsladden komma i kontakt med vätskor.

- Låt inte sladden hänga över kanten på ett bord eller en bänk, där den kan dras i eller snubblas över.
10. Låt inte enheten eller strömsladden vidröra heta ytor (t.ex. spisar eller andra värmeapparater).
 11. Placera alltid apparaten på en torr, stabil och plan yta.
 12. Låt inte barn använda denna apparat eller leka med den. Noggrann uppsikt krävs när en apparat används i närheten av barn.
 13. Denna apparat är inte avsedd att användas av personer (inklusive barn) med nedsatt fysisk, sensorisk eller mental förmåga, eller bristande erfarenhet och kunskap, om de inte står under uppsikt eller har instruerats i säker användning av en person som är ansvarig för deras säkerhet.
 14. Använd endast tillbehör som rekommenderas av tillverkaren. Användning av andra tillbehör kan orsaka funktionsfel eller personskada.
 15. Håll händer, hår, kläder och andra föremål borta från behållaren vid påfyllning och användning.
 16. Undvik kontakt med rörliga delar under drift och vid hantering av apparaten.
 17. Fyll inte behållarna över MAX FILL-linjen.
 18. Använd inte apparaten med en tom behållare.
 19. Lämna aldrig apparaten utan uppsikt när den är igång.
 20. Bearbeta inte varma vätskor. Tryck och ånga kan byggas upp och orsaka brännskador.
 21. Bearbeta inte torra ingredienser utan att tillsätta vätska i behållaren; apparaten är inte avsedd för tormixning.

22. Använd inte apparaten för malning.
23. Använd aldrig apparaten utan att locken är korrekt på plats. Försök inte att kringgå eller inaktivera säkerhetsspärren. Se till att behållaren och locket är korrekt installerade före användning.
24. Före användning, se till att alla redskap har tagits bort från behållarna. Redskap som lämnas kvar kan skada behållaren och orsaka personskador eller materiella skador.
25. Håll händer och redskap borta från behållarna under mixning för att minska risken för allvarliga personskador och skador på enheten. En skrapa får endast användas när apparaten är avstängd och skärbladen har stannat.
26. Bär inte maskinen i den yttre skålens handtag. Lyft den genom att hålla i båda sidorna av basen under huvudet.
27. Bearbeta inte hårda, lösa ingredienser eller fast is. Apparaten är inte avsedd för lösa frysta frukter, isblock eller isbitar.
28. Frys inte behållaren snett. Placera behållarna på en plan yta i frysen; behållare som har fryst snett får inte användas.
29. Felanvänd inte apparaten då det kan orsaka person- eller sakskada.

PRODUKTÖVERSIKT

A. Motorbas (fastsatt strömsladd visas ej)

B. Lock till ytterskål

C. Packning till locket på yttre skål

D. Blad

E. Lock till bägare

F. Bägare

G. Yttre skål

H. Monteringsverktyg för skärblad

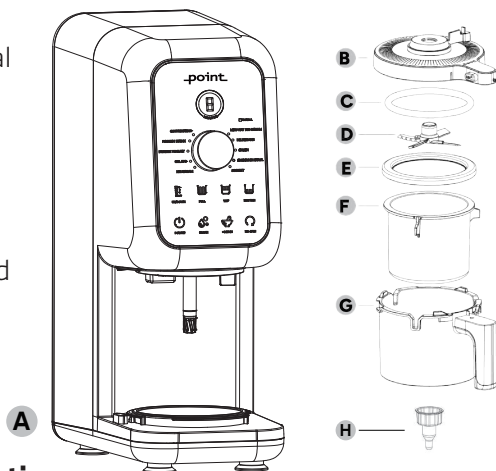

Anvisningar för säker installation

För att säkerställa säker drift och bästa prestanda, följ dessa steg när du installerar din glassmaskin.

- Placera apparaten på en stadig, plan och jämn yta för att förhindra vibrationer, buller eller att den välter.
- Håll den borta från värmekällor (spisar, värmare, element) och direkt solljus.
- Placera den inte nära vatten eller i fuktiga utrymmen för att undvika risk för elektrisk-stöt.
- Säkerställ god ventilation: lämna minst 100 mm (10 cm) utrymme baktill och på sidorna från väggar eller andra hinder.

FÖRE FÖRSTA ANVÄNDNING

VIKTIGT: Läs alla säkerhetsvarningar i den här bruksanvisningen före användning.

OBS: Alla tillbehör är BPA-fria och tål maskindisk (endast övre korgen). Se till att skärbladet, bägaren, ytterskålen och locket är separerade innan de placeras i diskmaskinen.

1. Ta bort allt förpackningsmaterial från enheten.
2. Diska behållarna, locket och skärbladet i varmt vatten med diskmedel. Använd en lång-skaftad diskborste för att rengöra runt skärbladet på ett säkert sätt.
3. Skölj noggrant och låt alla delar luft-torka.
4. Torka av utsidan och kontrollpanelen med en mjuk, fuktig trasa och torka torrt.

ANVÄNDA KONTROLLPANELEN

Använd strömknappen  för att slå på eller stänga av maskinen.

OBS: Om maskinen inte används på 10 minuter går den in i standby-läge.

Ytterskålsbelysning

Ytterskålens lampa tänds när enheten inte är korrekt monterad. Om den blinkar rött, kontrollera att skålen är monterad och låst på plats.

Bearbetningsläge

Välj ett bearbetningsläge innan du väljer ett program.



Läge	Funktion
FULL	Bearbetar hela bägaren.
TOP	Bearbetar endast den övre halvan av bägaren.
BOTTOM	Bearbetar bara den nedre halvan av bägaren.
UP/DOWN	Kombinerad drift: Kör det valda programmet tillsammans med ett RE-SPIN-program.

OBS: TOP- och BOTTOM-lägena är inte tillgängliga med DRICKBARA program.

Program

Varje förinställt program är utformat för att optimera tid och hastighet automatiskt för ett slätt, krämigt resultat med minimal ansträngning.

SKOPBAR (ÄTBAR)	ICE CREAM (glass)	Designad för klassiska, fylliga recept. Förvandlar mejeribaserade och mejerifria baser till kompakt, krämig och skopbar glass.
	GELATO	Optimerad för krämbaser för att skapa len gelato i italiensk stil.
	SORBET	För frukt-baserade blandningar med hög vatten- och sockerhalt, vilket ger en slät och skopbar sorbet.
	FROZEN YOGURT (frusen yoghurt)	Förvandlar vanlig yoghurt till fyllig, krämig frozen yogurt med en knapptryckning. Proffstips: För bästa konsistens, använd färdigsötad, helfet yoghurt. Undvik fettfri eller sockerfri yoghurt.
	LOW-FAT ICE CREAM (fettsnål glass)	För lättare recept med reducerat socker- eller fettinnehåll, eller som använder sockerersättning (t.ex. många keto- eller paleorecept).
DRICKBAR	SLUSH	Förvandlar vatten och dryckesmixer till släta, isiga slushies.
	MILKSHAKE	Skapar tjocka, klassiska milkshakes. Tillsätt din favoritglass (köpt eller hemgjord), mjölk och mix-ins, välj sedan MILKSHAKE.
	FROZEN DRINK (frost dryck)	För extra-tjocka, sammetslena frysta drycker som smälter långsammare.
	COFFEECCINO	För tillredning av släta, frysta drycker med kaffesmak och en cappuccinoliknande textur.
	SMOOTHIE BOWL (smoothieskål)	Gör tjocka, krämiga smoothiebaser, redo att toppas med färsk frukt, nötter och frön.

VIKTIGT:

För programmen SLUSH, FROZEN DRINK, COFFEECCINO, SMOOTHIE BOWL och MILKSHAKE, håll alltid vätskan över den frysta basen innan du startar programmet.

SHAFT UP/DOWN (axel upp/ned)

Kör det valda programmet tillsammans med RE-SPIN i en enda cykel för extra-slätt resultat.

MIX-IN

Vänder försiktigt ner bitar som godis, kakor, nötter, flingor eller fryst frukt för att anpassa en nygjord bas eller en köpt dessert.

OBS: Mix-ins fungerar bäst när de läggs i mitten av bägaren. Efter den första bearbetningen, använd en sked för att göra ett cirka 4 cm brett hål ner till botten av bägaren. Lägg i den hackade eller smulade toppingen i hålet och kör sedan MIX-IN-programmet igen.

RE-SPIN (om-spinn)

Förfinar konsistensen efter ett förinställt program. Använd RE-SPIN om en mycket kall bas (under cirka $-20\text{ }^{\circ}\text{C}$) ser smulig ut istället för krämig.

OBS: Kör inte RE-SPIN innan du använder MIX-IN-programmet.

FRYSNINGSTIPS



Ställ in frysen på cirka $-16\text{ }^{\circ}\text{C}$ till $-20\text{ }^{\circ}\text{C}$. Bägarna är utformade för att ge bäst resultat när de är frysta inom detta intervall.



Frys alltid bägarna på en plan yta. Undvik att frysa dem snett.



Frysåp håller vanligtvis temperaturen jämnare inom det här intervallet. Frysboxar är ofta för kalla, vilket kan försvåra bearbetningen.



Frys varje fylld bägare i minst 24 timmar så att basen är helt genomfusen.



Förbered och frys in flera bägare i förväg för bekvämlighetens skull.

INSTRUKTIONER FÖR ANVÄNDNING

Viktigt: Läs alla säkerhetsvarningar före användning.

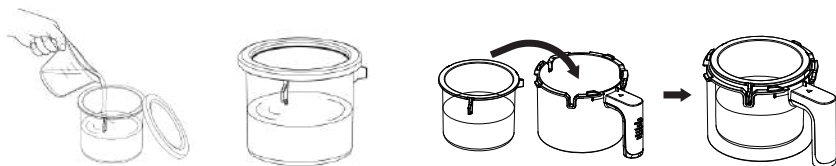

1. Tillsätt ingredienserna i bägaren. Fyll inte över MAX FILL-linjen.
2. För recept som kräver infrysning, sätt på locket och frys in bägaren på en plan yta i minst 24 timmar.
3. Placera apparaten på en ren, torr, plan yta och anslut den.
4. När basen är klar (kyld eller fryst), placera koppen i den yttre skålen.

OBS:

- Bearbeta inte bägare som har frysts snett eller som delvis har skopats ur och frysts om ojämnt.
- Släta alltid till ytan på resterna innan du fryser in dem igen.
- Om innehållet har frusit ojämnt, ställ bägaren i kylskåpet så att det mjuknar lite, vispa tills det är jämnt och frys sedan in det igen på en plan yta.

5. Montering av bladet.

- a. Kontrollera att tätningringen sitter korrekt i locket till den yttre skålen.
- b. Håll i installationsverktyget för skärbladet och för in det rakt ned genom mittenhålet i locket (fig. 1).
- c. Vänd på locket och tryck fast skärbladsnavet helt på verktyget tills det klickar på plats (fig. 2).
- d. Dra verktyget rakt ut och lämna skärbladet fastlåst i locket (fig. 3).

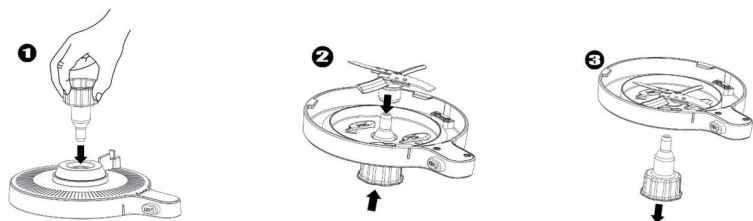

OBS:

- Skärbladen är vassa. Hantera varsamt och undvik att röra vid skärepparna.
- En felaktigt monterad tätning kan orsaka läckage vid bearbetning av vätskor.

6. Låsning av locket

- Placera lockets flik något till höger om den yttre-skålens handtag (fig. 1).
- Rikta in linjen på locket med pilen på handtaget (fig. 2).
- Vrid locket medsols tills det låses (fig. 3).

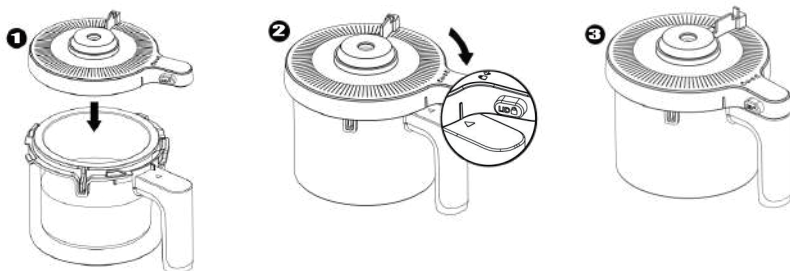

7. Montering av skålen

- När apparaten är ansluten, placera den yttre skålen på motorbasen så att handtaget är centrerat under displayen.
- Vrid handtaget åt höger tills det klickar till för att låsa skålen.

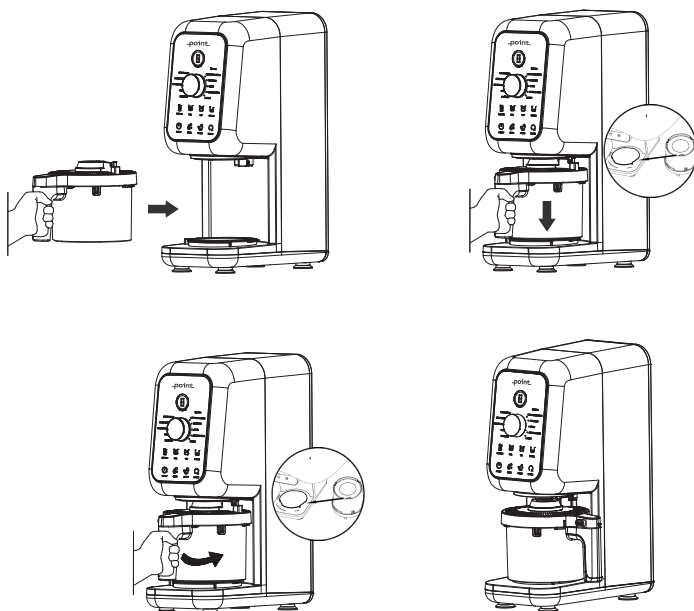

8. Köra ett program

- Tryck på strömknappen för att slå på apparaten.
- Om skålen är korrekt installerad tänds displayen.
- Tryck på UP/DOWN, TOP, FULL eller BOTTOM för att välja ett bearbetningsläge.
- Vrid på vredet för att välja ett program och tryck på vredet för att starta. Programmet stannar automatiskt när det är klart.

OBS:

- TOP- och BOTTOM-lägena är inte tillgängliga med DRICKBAR-program.
- En blinkande röd lampa på skålen innebär att monteringen är felaktig. Kontrollera att skålen är låst och att apparaten är inkopplad innan du installerar skålen.

9. Ta ut skålen

- När programmet är slut, tryck på skålfrigöringsknappen på basens vänstra sida.
- Vrid handtaget tillbaka till mitten och lyft av skålen från basen.

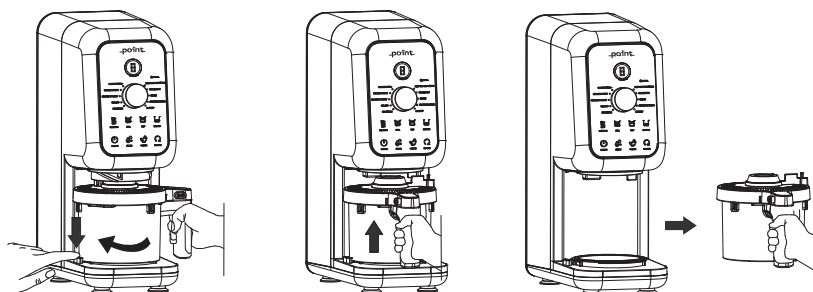

OBS:

- One-Touch-program kan inte köras direkt efter varandra. Efter varje program, ta bort skålen och kontrollera resultatet innan du startar ett nytt.

10. Ta bort locket: Tryck på lockfrigöringsknappen och vrid locket motsols för att ta bort det.

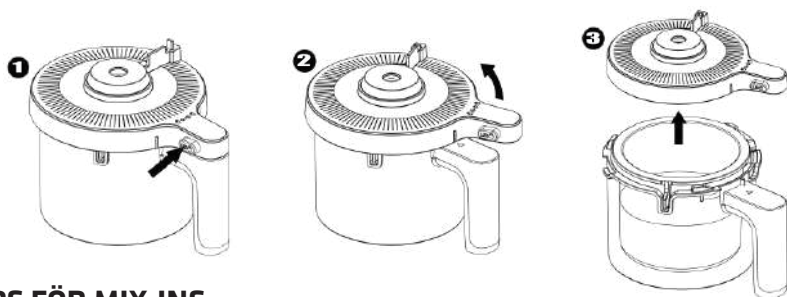

TIPS FÖR MIX-INS

- Tillsätt upp till $\frac{1}{4}$ cup fyllning totalt (krossat godis, fryst frukt, hackade nötter, choklad osv.). Om du använder flera sorter, se till att den kombinerade mängden är högst $\frac{1}{4}$ cup så att locket enkelt kan stängas.
 - Hårda ingredienser (chokladbitar, hela nötter, hårda karameller) hackas inte så mycket under MIX-IN-programmet. Använd små bitar eller för-hackade ingredienser.
 - Mjukare mix-ins (flingor, kakor, fryst frukt) kommer att delas i mindre bitar. Börja med större bitar för bästa konsistens.
 - För glass och gelato, undvik färsk frukt, såser och bredbara pålägg som ingredienser; de kan göra desserten vattnig. Använd fryst frukt eller toppings med choklad-/kolaskal istället för fudge, kolasås, choklad- och hasselnötskräm eller nötsmör.
11. Om glassen ser smulig eller pulveraktig ut, kör RE-SPIN-programmet för att göra den krämigare istället för att tillsätta fler ingredienser. RE-SPIN är särskilt användbart för
 12. väldigt kalla baser.
Lyft bägaren ur den yttre skålen och njut.
 13. Rengöring av locket och skärbladet
 - Skölj locket noggrant för att ta bort klabbiga rester.
 - Håll i botten på installationsverktyget för skärbladet och för in det i hålet i locket för att lossa skärbladet.
 - Släpp ner skärbladet direkt i diskhon för enkel rengöring.

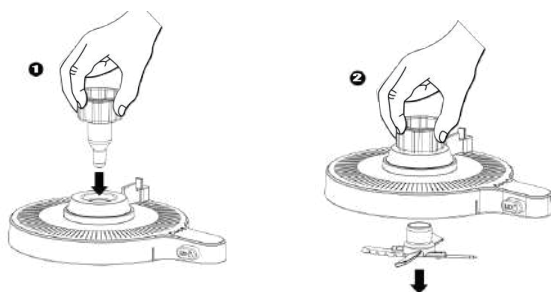

14. När du är klar, tryck på strömknappen för att stänga av apparaten och dra ur kontakten.

15. Förvara rester

- Jämna till ytan på resten av desserten innan du fryser in den igen.
- Om den är för hård efter att den frysts på nytt, kör den i samma program igen. Om den fortfarande är tillräckligt mjuk är det bara att skopa upp och servera.

OBS:

Om du bearbetar en dessert som innehåller mix-ins igen kommer de att brytas ner ytterligare, vilket kan förändra smaken och konsistensen.

SKÖTSEL & UNDERHÅLL

RENGÖRING

OBS:

- Före rengöring, lossa alltid skärbladet från ytter-bunkens lock.
- Skölj skärbladet och locket med varmt vatten för att ta bort kvarvarande glass eller mix-ins.
- Använd inte skursvampar eller starka rengöringsmedel, eftersom de kan skada ytorna.
- Att rengöra delarna omedelbart efter användning gör rengöringen enklare, hjälper till att förhindra missfärgning och förlänger apparatens och tillbehörens livslängd.

Hand-disk

- Diska bägare, lock och skärblad i varmt vatten med diskmedel.
- Använd en lång-skaftad diskborste för att säkert rengöra runt skärbladet.
- Skölj noggrant och låt alla delar luft-torka.

Diskmaskin

- Bunkar, lock och skärblad är säkra för-diskmaskinens övre-korg.
- Separera skärbladet, bägaren, ytterskålen och locken innan du placerar dem i diskmaskinen.

Yttre skålens lock

- Ta bort skärbladet före rengöring så att du kan skölja bort ingredienser som har fastnat.
- Spola varmt vatten genom skärblads-frigöringsspakens område och ut genom dräneringshålen på båda sidorna.
- För att tömma helt, placera locket med spaksidan nedåt.

Rengöringsprogram (axelrengöring)

Apparaten har ett program för rengöring av axeln som du använder genom att följa stegen nedan:

1. Anslut apparaten och tryck på strömknappen för att slå på den.
2. Ta bort den yttre skålen från motorbasen.
3. Tryck på rengöringsknappen  , och tryck på vredet för att starta programmet.
4. Axeln sänks långsamt. När den når botten, torka av den försiktigt med en ren, lätt fuktad trasa.
5. Efter rengöring, tryck på vredet igen; axeln återgår till sin ursprungliga position.

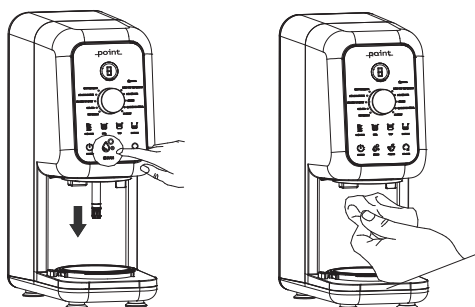

OBS: För bästa prestanda, rengör axeln efter varje användning.

Motorbas

- Koppla ur apparaten före rengöring.
- Torka av basen med en mjuk trasa lätt fuktad med vatten och mildt diskmedel, torka sedan noggrant – särskilt runt de elektriska kontakterna.
- Använd inte skurande trasor, svampar eller borstar på basen, och sänk aldrig ned basen i vatten.

FÖRVARING

- Vid förvaring, linda inte strömsladden hårt runt basen. Rulla istället ihop den löst och placera den bredvid apparaten.
- Förvara övriga tillbehör med apparaten eller i ett skåp där de inte skadas.

ÅTERSTÄLLNING AV MOTORN

Om motorn stannar på grund av överbelastning:

1. Koppla ur apparaten och låt den svalna i minst 15 minuter.
2. Ta ut lite av blandningen från bägaren och placera sedan tillbaka bägaren på motorbasen.
3. Anslut apparaten och starta den.

OBS:

- Bearbeta inte ett solitt isblock eller isbitar.
- Gör inte smoothies och bearbeta inte hårda, lösa ingredienser.
- Frukt måste mosas för att frigöra saften, eller blandas med andra ingredienser och frysas före bearbetning.

FELSÖKNING

FÖRSIKTIGHET: Stäng alltid av och koppla ur apparaten före felsökning för att undvika elektriska stötar och oavsiktlig start.

Problem	Möjlig orsak	Lösning
Apparaten rör sig på bänken under drift.	Bänkskivan eller apparatens fötter är smutsiga eller blöta.	Rengör och torka både bänkskivan och apparatens fötter före användning.
Fryst dessert är fortfarande flytande efter bearbetning.	Skålen har inte varit fryst tillräckligt länge, eller så är frysen för varm.	Frys basen i minst 24 timmar och bearbeta omedelbart. Ställ in frysen på cirka -16 °C till -20 °C.
Fryst dessert är smulig eller pulveraktig.	Basen är mycket hård (för kall) eller har för låg fett-/sockerhalt.	Kör RE-SPIN-programmet . Använd recept med lite mer fett och socker om det behövs.
Programmen lyser inte.	Apparaten är ofullständigt monterad eller inte påslagen.	Kontrollera att apparaten är ansluten, den yttre skålen är låst på plats och att ett läge/program är valt.

Skålindikatorn är röd och blinkar.	Ytterskål ej korrekt installerad.	Sätt tillbaka skålen på motorbasen och vrid tills den klickar på plats.
Muggen frös snett.	Bägaren är inte placerad på en plan yta i frysen.	Låt basen mjukna något i kylskåpet, vispa den slät och frys sedan in den igen på en plan yta.
Ytterskålen lossnar inte efter bearbetning	Kyla eller fukt gör att delarna fastnar.	Vänta cirka 2 minuter, tryck sedan och håll in frigöringsknappen medan du vrider på skålhandtaget.

TEKNISKA SPECIFIKATIONER

Modell: POIC5000

Spänning: 220-240 V ~, 50-60 Hz

Märkeffekt: 700 W

MILJÖVÄNLIG KASSERING



Denna symbol på produkten eller i instruktionerna betyder att din elektriska och elektroniska utrustning ska kasseras separat från ditt hushållsavfall vid slutet av sin livslängd. Det finns separata insamlingsystem för återvinning inom EU. För mer information, kontakta den lokala myndigheten eller återförsäljaren där du köpte produkten.

Power International AS,
PO Box 523, N-1471 Lørenskog, Norway

Power Norge:
<https://www.power.no/kundeservice/>
T: 21 00 40 00

Expert Danmark:
<https://www.expert.dk/kundeservice/>
T: 70 70 17 07

Power Danmark:
<https://www.power.dk/kundeservice/>
T: 70 33 80 80

Punkt 1 Danmark:
<https://www.punkt1.dk/kundeservice/>
T: 70 70 17 07

Power Finland:
<https://www.power.fi/tuki/asiakaspalvelu/>
T: 0305 0305

Power Sverige:
<https://www.power.se/kundeservice/>
T: 08 517 66 000

