

NO POWER OOPS WITH OUPES

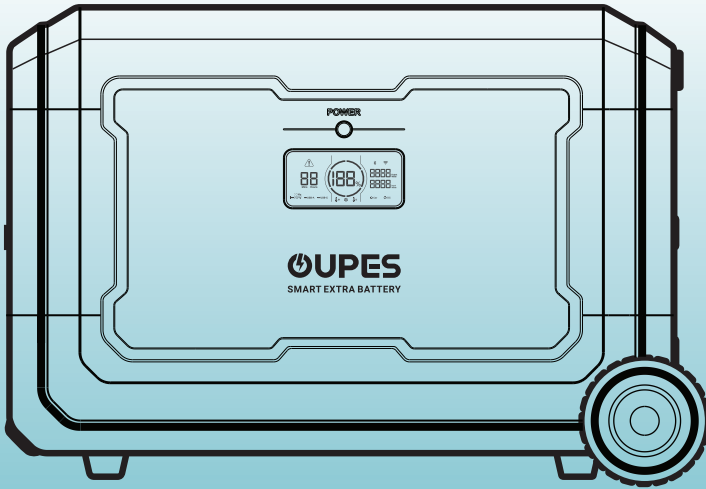

User Manual

B5-5040Wh Smart Extra Battery

Customer service

US Region : Email us: support@oupes.com Call us: +1(209)400-9909 Website: oupes.com

Canada Region : Email us: support.ca@oupes.com Website: ca.oupes.com

Mexico Region : Email us: support.mx@oupes.com Website: mx.oupes.com



Language

English Contents	01-10
French (Table des matières en français)	11-20
Spanish (Tabla de Contenido en Español)	21-30

English Contents

Disclaimer	02
APP&Product List	03
Product Description	04-05
Specifications	04
Overview	05
LCD Screen	05
Connection Method	06
Power ON/OFF	07
Error Code&Trouble Shooting	08
FAQ(Frequently Asked Question)	09
Certification and Compliance	10

Disclaimer

Before using this product, please read this user manual carefully to ensure that you fully understand the product and can use it correctly. After reading this user manual, please keep it in a safe place for future reference. Improper use of this product may cause serious injury to yourself or others, or result in product damage and property loss. By using this product, you are deemed to have understood, recognized and accepted all the terms and contents of this document. The Company shall not be responsible for any damages caused by the user's failure to use this product in accordance with this user manual.

In accordance with laws and regulations, the company reserves the right of final interpretation of this document and all documents related to this product. This document is subject to change, update, revision or termination without notice.

Please visit our website for the latest product information.

- The company shall not be held responsible for any damage caused by force majeure(e.g. fire, typhoon, flood, earthquake) or use under other abnormal circumstances by the customer.
- The company bears no responsibility for loss caused by the use of non-standard connectors.
- The company shall not be liable for any damage caused by non-compliance with the standard operation.
- Please do not disassemble the product. Otherwise, the warranty will be voided.

APP

You can connect this product via APP to view information, control the device and personalize settings.

[Scan the QR code to download our Smart Control APP.](#)



What's in the Box

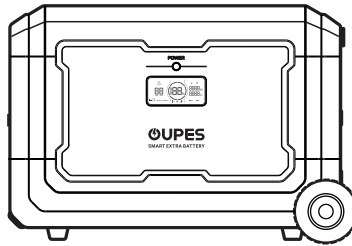

Extra Battery*1

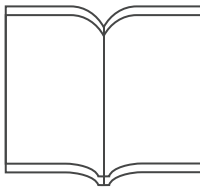

User Manual*1

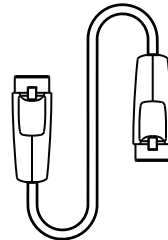

Battery Expansion Cable*1

Product Description

Specifications

Extra Battery Port Output	41.2V-53.5V
Extra Battery Port Input	41.2V-53.5V
Battery Capacity	5040Wh(48V/105Ah)
Battery Type	LiFePO4
Working Temperature	32°F~104°F (0°C~40°C)
Storage Temperature	-4°F~140°F (-20°C~60°C)
Dimension	25.2*11.9*17.2in (641.5*304.5*437.5mm)
Net Weight	96.67lb (43.85kg)

Product Description

Overview

LCD Screen

Main Power Button

Extra Battery Port

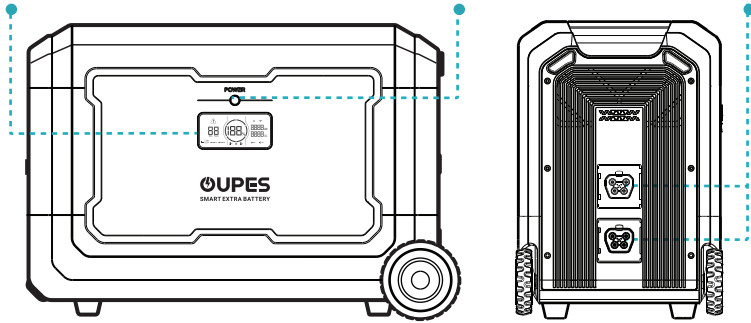

LCD Screen

Charge/Discharge
Time Left

Error
Warning

Battery
Capacity Circle

Output Power
Display

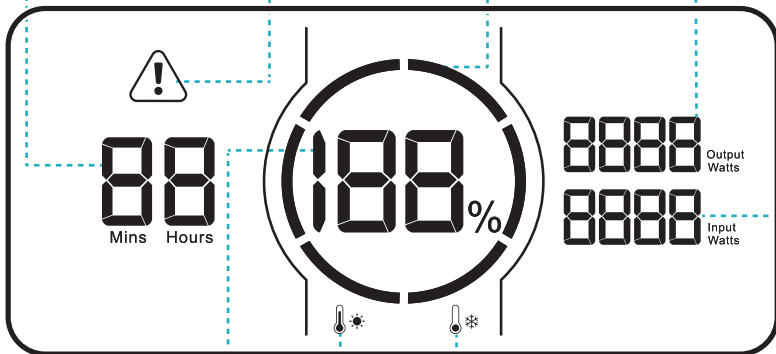

Battery Capacity
Percentage

High Temperature
Indicator

Low Temperature
Indicator

Input Power
Display

Notice: When the power station is charging and discharging simultaneously, it displays the remaining charge time if the input power exceeds output power; otherwise, it shows a fixed number "99".

Connection Method

- a) Turn off the power station and the extra battery before connecting or disconnecting them.
- b) Use battery expansion cable to connect the extra battery and the power station.
- c) When successfully connecting, the extra battery and the power station will charge and discharge together.

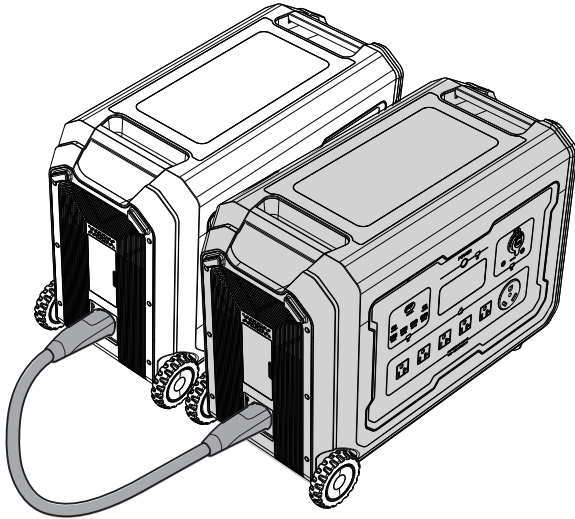





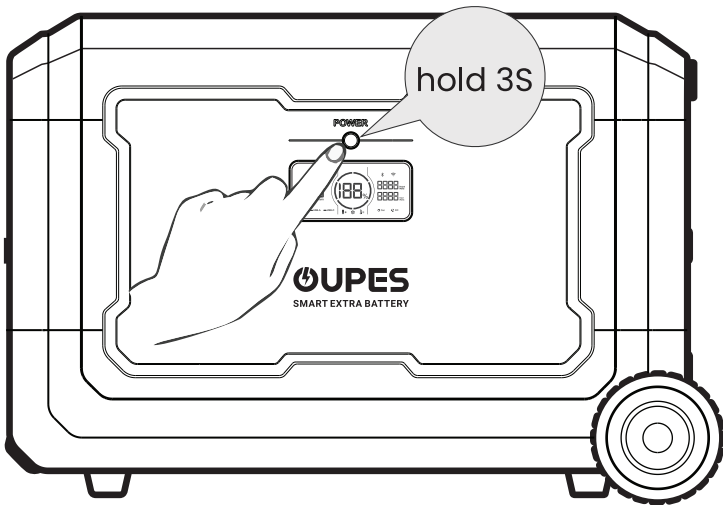



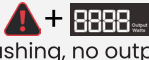

Power ON/OFF

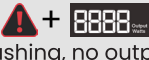
- a) Press and hold the main power button for 3 seconds to turn the main power on or off.
- b) When the main power is on, short press the main power button to turn the screen on or off.
- c) The product will shut down after 5 minutes without operation.



Error Code & Trouble Shooting

Error Code	Status	Cause	Solution
E020	 flashing	BMS communication failure.	Contact after sales service team for further support.
E021	 flashing	Over voltage of single battery cell.	Stop charging and discharge until the battery voltage returns to normal.
E022	 flashing, no output	Low Voltage of single battery cell.	Charge the device until the voltage returns to normal.
E023	 flashing	Battery total voltage too high.	Stop charging and start discharging until the battery voltage returns to normal.
E024	 flashing, no output	Battery total voltage too low.	Charge the device until the voltage returns to normal.
E025	 flashing, no output	High temperature of battery.	The device will automatically return to normal when the temperature returns to normal.
E026	 flashing, no output	Low temperature of battery.	The device will automatically return to normal when the temperature returns to normal.
E028	 flashing, no input	Charge over temperature.	Charge the device after the temperature returning to normal.
E029	 flashing, no input	Over temperature of MOSFET.	The device will automatically return to normal when the temperature returns to normal.
E030	 flashing	Connect the wrong expansion battery.	Connect correct extra battery to restore.

If the issue persists, contact support.



Scan QC code for FAQ.

Certification and Compliance

FCC Warning

This device complies with part 15 of the FCC Rules. Operation is subject to the following two conditions: (1) This device may not cause harmful interference, and (2) this device must accept any interference received, including interference that may cause undesired operation. Any changes or modifications not expressly approved by the party responsible for compliance could void the user's authority to operate the equipment.

FCC Warning

Notice:

This equipment has been tested and found to comply with the limits for a Class B digital device, pursuant to part 15 of the FCC Rules. These limits are designed to provide reasonable protection against harmful interference in a residential installation. This equipment generates uses and can radiate radio frequency energy and, if not installed and used in accordance with the instructions, may cause harmful interference to radio communications. However, there is no guarantee that interference will not occur in a particular installation. If this equipment does cause harmful interference to radio or television reception, which can be determined by turning the equipment off and on, the user is encouraged to try to correct the interference by one or more of the following measures:

- (1) Reorient or relocate the receiving antenna.
- (2) Increase the separation between the equipment and receiver.
- (3) Connect the equipment into an outlet on a circuit different from that to which the receiver is connected.
- (4) Consult the dealer or an experienced radio/TV technician for help.

This equipment complies with FCC radiation exposure limits set forth for an uncontrolled environment.

This equipment should be installed and operated with minimum distance 20cm between the radiator & your body.

Table des matières en français

Clause de non-responsabilité	12
Liste des applications et des produits	13
Description du produit	14-15
Spécifications	14
Aperçu	15
Écran LCD	15
Méthode de connexion	16
Allumer/Éteindre	17
Code d'erreur et dépannage	18
FAQ	19
Certification et Conformité	20

Clause de non-responsabilité

Avant d'utiliser ce produit, veuillez lire attentivement ce manuel d'utilisation pour vous assurer de bien comprendre le produit et de pouvoir l'utiliser correctement. Après avoir lu ce manuel d'utilisation, veuillez le conserver dans un endroit sûr pour consultation ultérieure. Une utilisation incorrecte de ce produit peut entraîner des blessures graves pour vous-même ou autrui, ainsi que des dommages au produit et des pertes matérielles. En utilisant ce produit, vous êtes réputé(e) avoir compris, reconnu et accepté l'ensemble des termes et du contenu de ce document. La société ne saurait être tenue responsable des dommages causés par le non-respect de ce manuel d'utilisation lors de l'utilisation du produit.

Conformément aux lois et règlements, la société se réserve le droit d'interprétation finale du présent document ainsi que de tous les documents relatifs à ce produit. Ce document est susceptible d'être modifié, mis à jour, révisé ou résilié sans préavis. Veuillez consulter notre site web pour obtenir les dernières informations sur ce produit.

- La société ne peut être tenue responsable de tout dommage causé par un cas de force majeure (par exemple, incendie, typhon, inondation, tremblement de terre) ou par une utilisation du client dans d'autres circonstances anormales.
- La société n'assume aucune responsabilité pour les pertes causées par l'utilisation de connecteurs non standard.
- La société ne sera pas responsable des dommages causés par le non-respect du fonctionnement standard.
- Veuillez ne pas démonter le produit. Dans le cas contraire, la garantie sera annulée.

Application

Vous pouvez connecter ce produit via l'application pour afficher des informations, contrôler l'appareil et personnaliser les paramètres.

[Scannez le code QR pour télécharger notre application Smart Control.](#)



Liste des produits

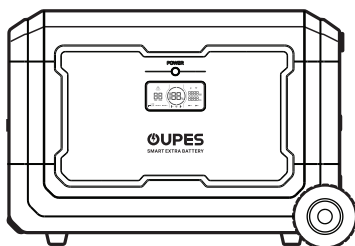

Batterie supplémentaire*1

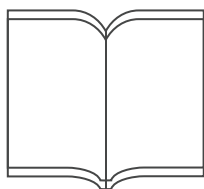

Manuel d'utilisation*1

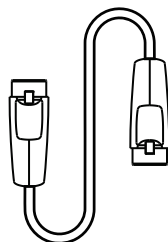

Câble d'extension de la batterie*1

Description du produit

Spécifications

Sortie du port de batterie supplémentaire	41,2 V-53,5 V
Entrée du port de batterie supplémentaire	41,2 V-53,5 V
Capacité de la batterie	5 040Wh(48 V/105 Ah)
Type de batterie	LiFePO4
Température de fonctionnement	32 °F~104 °F (0 °C~40 °C)
Température de stockage	-4 °F~140 °F (-20 °C~60 °C)
Dimension	25,2*11,9*17,2 pouces (641,5*304,5*437,5 mm)
Poids net	96.67lb (43.85kg)

Description du produit

Overview

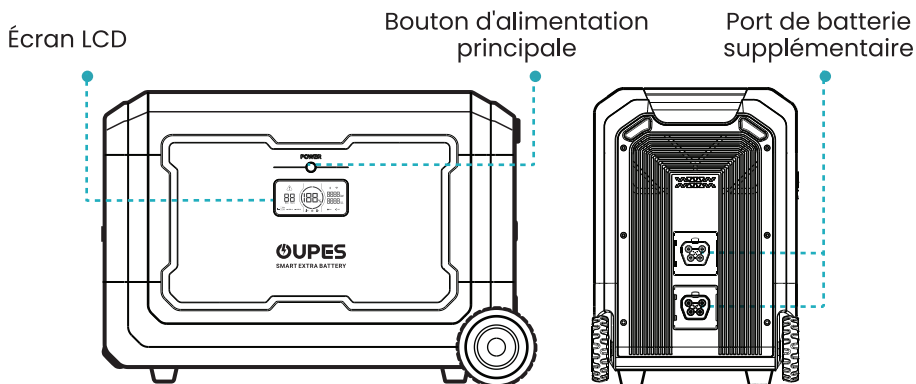

Écran LCD

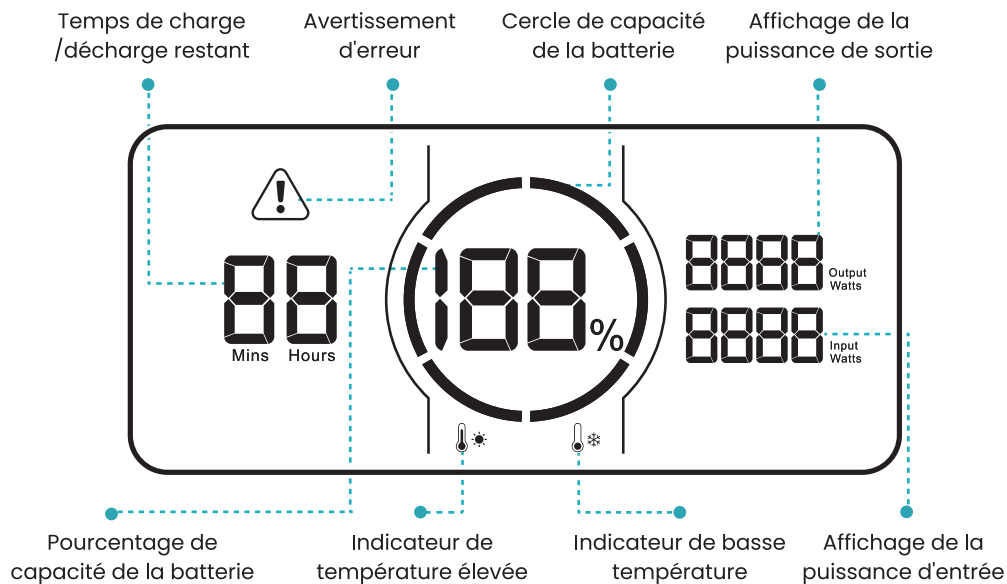

Attention: Lorsque la station d'alimentation recharge et décharge simultanément, elle affiche le temps de charge restant si la puissance d'entrée dépasse la puissance de sortie ; sinon, elle affiche un nombre fixe « 99 ».

Méthode de connexion

- a) Éteignez la station d'alimentation et la batterie supplémentaire avant de les connecter ou de les déconnecter.
- b) Utilisez le câble d'extension de batterie pour connecter la batterie supplémentaire et la station d'alimentation.
- c) Une fois la connexion établie, la batterie supplémentaire et la station d'alimentation se chargeront et se déchargeront ensemble.

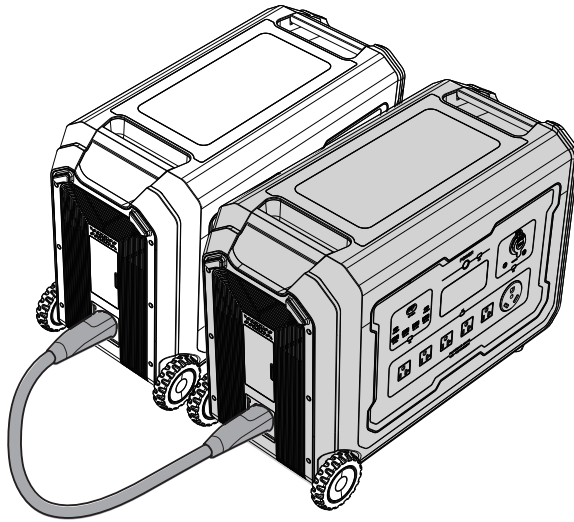





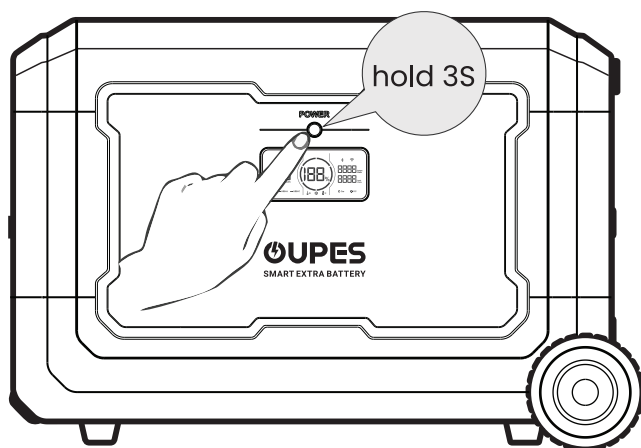



















Allumer/Éteindre

- a) Appuyez et maintenez le bouton d'alimentation principale enfoncé pendant 3 secondes pour allumer ou éteindre l'alimentation principale.
- b) Lorsque l'alimentation principale est allumée, appuyez brièvement sur le bouton d'alimentation principale pour allumer ou éteindre l'écran.
- c) Le produit s'éteint après 5 minutes d'inactivité.



Code d'erreur et dépannage

Code d'erreur	État	Cause	Solution
E020	 +  clignotant	Échec de la communication avec le BMS.	Contactez l'équipe du service après-vente pour obtenir de l'aide.
E021	 +  clignotant	Surtension d'une cellule de batterie unique.	Arrêtez la charge et effectuez une décharge jusqu'à ce que la tension de la batterie revienne à la normale.
E022	 +  clignotant, pas de sortie	Faible tension d'une cellule de batterie unique.	Chargez l'appareil jusqu'à ce que la tension revienne à la normale.
E023	 +  clignotant	Tension totale de la batterie trop élevée.	Arrêtez de charger et commencez à décharger jusqu'à ce que la tension de la batterie revienne à la normale.
E024	 +  clignotant, pas de sortie	Tension totale de la batterie trop faible.	Chargez l'appareil jusqu'à ce que la tension revienne à la normale.
E025	 +  +  clignotant, pas de sortie	Température élevée de la batterie.	L'appareil revient automatiquement à la normale lorsque la température redevient normale.
E026	 +  +  clignotant, pas de sortie	Basse température de la batterie.	L'appareil revient automatiquement à la normale lorsque la température redevient normale.
E028	 +  +  clignotant, pas d'entrée	Surchauffe de la charge.	Rechargez l'appareil une fois que la température est revenue à la normale.
E029	 +  +  clignotant, pas d'entrée	Surchauffe du MOSFET.	L'appareil revient automatiquement à la normale lorsque la température redevient normale.
E030	 +  clignotant	Connexion d'une batterie d'extension inadaptée.	Connectez une batterie supplémentaire correcte pour la restauration.

Si le problème persiste, contactez le support.

Questions fréquemment posées



Scannez le code QR pour accéder à la FAQ.

Certification et conformité

Avertissement de la FCC

Cet appareil est conforme à la partie 15 des règlements de la FCC. Le fonctionnement est soumis aux deux conditions suivantes : (1) Cet appareil ne doit pas causer d'interférences nuisibles, et (2) cet appareil doit accepter toute interférence reçue, y compris celles pouvant provoquer un fonctionnement indésirable. Toute modification ou changement non expressément approuvé par la partie responsable de la conformité pourrait annuler le droit de l'utilisateur à utiliser l'équipement.

Avertissement de la FCC

Attention :

Cet équipement a été testé et déclaré conforme aux limites d'un appareil numérique de classe B, conformément à la partie 15 des règles de la FCC. Ces limites sont conçues pour offrir une protection raisonnable contre les interférences nuisibles dans une installation résidentielle. Cet équipement génère, utilise et peut émettre de l'énergie de fréquence radio et, s'il n'est pas installé et utilisé conformément aux instructions, il peut causer des interférences nuisibles aux communications radio. Cependant, il n'y a aucune garantie que des interférences ne se produiront pas lors d'une installation particulière. Si cet équipement provoque des interférences nuisibles à la réception radio ou télévisuelle, ce qui peut être déterminé en éteignant et en rallumant l'équipement, l'utilisateur est encouragé à essayer de corriger les interférences en prenant une ou plusieurs des mesures suivantes :

- (1) Réorienter ou déplacer l'antenne de réception.
- (2) Augmenter la distance entre l'équipement et le récepteur.
- (3) Brancher l'appareil sur une prise de courant située sur un circuit différent de celui sur lequel le récepteur est branché.
- (4) Pour toute aide, vous pouvez contacter le revendeur ou un technicien radio/TV expérimenté.

Cet équipement est conforme aux limites d'exposition aux rayonnements de la FCC établies pour un environnement non contrôlé.

Cet équipement doit être installé et utilisé avec une distance minimale de 20 cm entre le radiateur et votre corps.

Tabla de Contenido en Español

Descargo de responsabilidades	22
Aplicación y Lista de Productos	23
Descripción del Producto	24-25
Especificaciones	24
Resumen	25
Pantalla LCD	25
Método de Conexión	26
Encendido/Apagado	27
Código de Error y Solución de Problemas	28
FAQ (Preguntas Frecuentes)	29
Certificación y Cumplimiento	30

Descargo de responsabilidades

Antes de usar este producto, consulte cuidadosamente este manual del usuario para asegurarse de que comprende completamente el producto y puede usarlo correctamente. Después de leer este manual del usuario, consulte mantener protocolo en un lugar seguro para futuras referencias. El uso incorrecto de este producto puede causar lesiones graves a usted u otras personas, o provocar daños al producto y pérdida de propiedad. Al usar este producto, se considera que ha comprendido, reconocido y aceptado todos los términos matemáticos y contenidos de documento. La Empresa no será responsable de ningún daño causado por el incumplimiento del usuario al utilizar este producto de acuerdo con este manual del usuario. De acuerdo con las leyes y regulaciones, la empresa se reserva el derecho de la versión interpretación de este documento y todos los documentos relacionados con este producto. Este documento está sujeto a cambios, actualizaciones, revisiones o terminación sin previo aviso.

Por favor visite nuestro sitio web para obtener la información más reciente del producto.

- La empresa no será responsable de ningún daño causado por fuerza mayor (por ejemplo, incendio, tifón, inundación, terremoto) o por el uso en otras circunstancias anómalas por parte del cliente.
- La empresa no asume responsabilidad por pérdidas causadas por el uso de conectores no estándar.
- La empresa no será responsable de ningún daño causado por el incumplimiento de la operación estándar.
- Por favor, no desmonte el producto. De lo contrario, la garantía quedará anulada.

Aplicación

Puede conectar este producto a través de la aplicación para consultar valores, controlar el dispositivo y personalizar la configuración.

[Escanee el código QR para descargar nuestra aplicación Smart Control.](#)



Lista de Productos

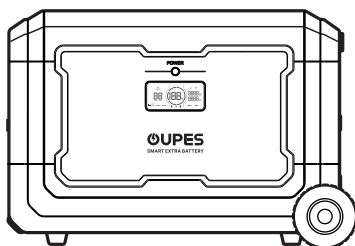

Batería Extra*1

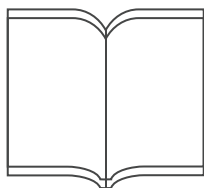

Manual del Usuario*1

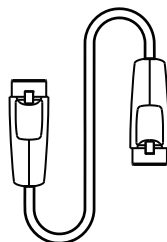

Cable de Expansión de Batería*1

Descripción del Producto

Especificaciones

Salida del Puerto de la Bateria Extra	41,2 V-53,5 V
Salida del Puerto de la Bateria Extra	41,2 V-53,5 V
Capacidad de la Bateria	5 040Wh(48 V/105 Ah)
Tipo de la Bateria	LiFePO4
Temperatura de Funcionamiento	32 °F~104 °F (0 °C~40 °C)
Temperatura de Almacenamiento	-4 °F~140 °F (-20 °C~60 °C)
Dimensiones	25,2*11,9*17,2 pulgada (641,5*304,5*437,5 mm)
Peso Neto	96.67lb (43.85kg)

Descripción del Producto

Resumen

Pantalla LCD

Botón de Alimentación
Principal

Puerto de la
Batería Extra

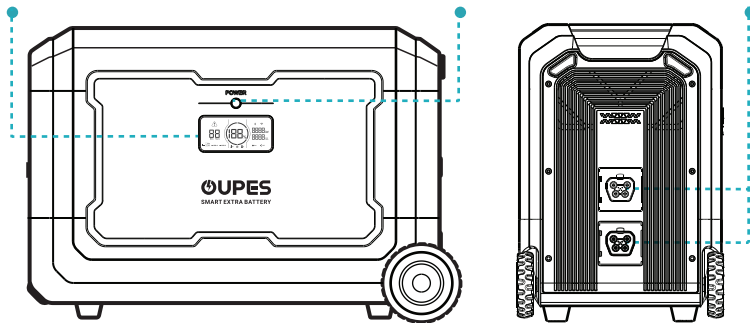

Pantalla LCD

Tiempo Restante de
Carga/Descarga

Error
Advertencia

Ciclo de Capacidad
de la Batería

Visualización de
Energía de Salida

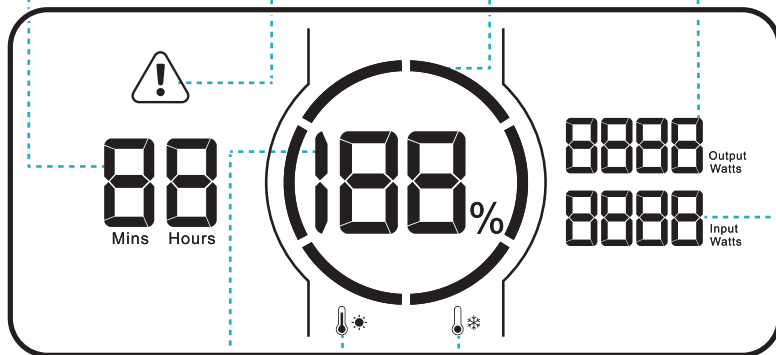

Porcentaje de Capaci-
dad de la Batería

Indicador de Alta
Temperatura

Indicador de Baja
Temperatura

Visualización de
Energía de Entrada

Aviso: Cuando la estación de energía está cargando y descargando simultáneamente, muestra el tiempo de carga restante si la energía de entrada supera la energía de salida; De lo contrario, muestra un número fijo "99".

Método de Conexión

- a) Apague la estación de energía y la batería adicional antes de conectarlas o desconectarlas.
- b) Utilice el cable de expansión de la batería para conectar la batería adicional y la estación de energía.
- c) Al conectarse con éxito, la batería adicional y la estación de energía se cargarán y descargarán juntas.

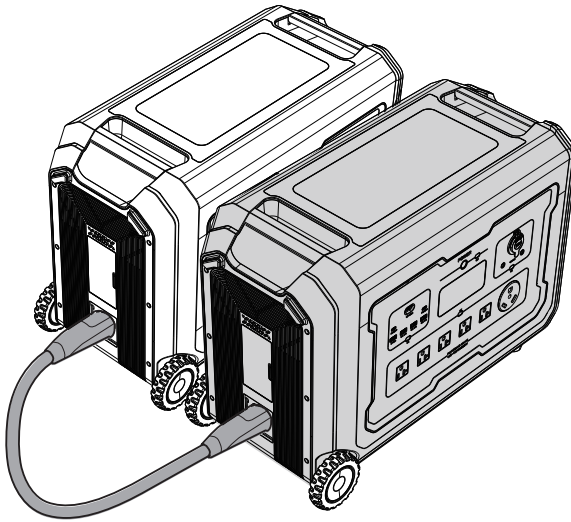

Encendido/Apagado

- a) Mantenga pulsado el botón de alimentación principal durante 3 segundos para encender o apagar la alimentación principal.
- b) Cuando la alimentación principal está encendida, presione brevemente el botón de alimentación principal para encender o apagar la pantalla.
- c) El producto se apagará después de 5 minutos sin operación.

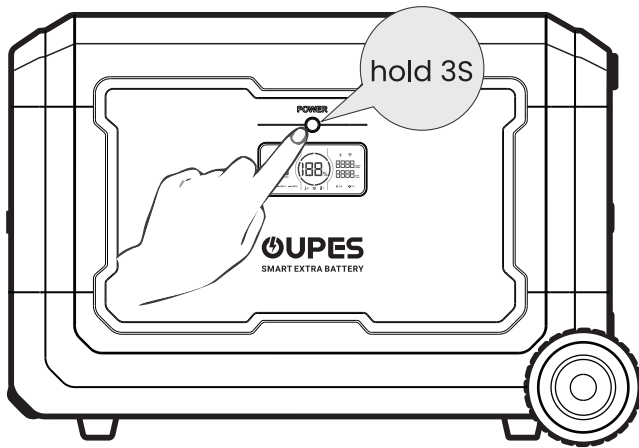

Código de Error y Solución de Problemas

Código de Error	Estado	Causa	Solución
E020	 parpadeando	Falla de comunicación BMS.	Contacte con el equipo de servicio postventa para obtener más apoyo.
E021	 parpadeando	Sobrevoltaje de una celda de la batería individual.	Detenga la carga y descargue hasta que el voltaje de la batería vuelva a la normalidad.
E022	 parpadeando, sin salida	Bajo Voltaje de una celda de la batería.	Cargue el dispositivo hasta que el voltaje vuelva a la normalidad.
E023	 parpadeando	Voltaje total de la batería demasiado alto.	Detener la carga e iniciar la descarga hasta que el voltaje de la batería vuelva a la normalidad.
E024	 parpadeando, sin salida	Voltaje total de la batería demasiado bajo.	Cargue el dispositivo hasta que el voltaje vuelva a la normalidad.
E025	 parpadeando, sin salida	Alta temperatura de la batería.	El dispositivo volverá automáticamente a la normalidad cuando la temperatura vuelva a la normalidad.
E026	 parpadeando, sin salida	Baja temperatura de la batería.	El dispositivo volverá automáticamente a la normalidad cuando la temperatura vuelva a la normalidad.
E028	 parpadeando, no entrada	Carga con temperatura excesiva.	Cargue el dispositivo tras volver la temperatura a la normalidad.
E029	 parpadeando, sin salida	Temperatura excesiva del MOSFET.	El dispositivo volverá automáticamente a la normalidad cuando la temperatura vuelva a la normalidad.
E030	 parpadeando	Conexión de la batería de expansión incorrecta.	Conecte la batería adicional correcta para la restauración.

Si persiste el problema, contacte con el apoyo.

Preguntas Frecuentes



Escanee el código QC para ver las preguntas frecuentes.

Certificación y Cumplimiento

Advertencia de FCC

Este dispositivo cumple con la Parte 15 de las Normas de FCC. El funcionamiento está sujeto a las dos condiciones siguientes: (1) Este dispositivo no puede causar interferencia dañina, y (2) este dispositivo debe aceptar cualquier interferencia recibida, incluida aquella que pueda causar un funcionamiento no deseado.

Cualquier cambio o modificación no aprobado expresamente por el parte responsable del cumplimiento podría anular la autoridad del usuario para operar el equipo.

Advertencia de FCC

Aviso:

Este equipo se ha sometido a pruebas y cumple con los límites para un dispositivo digital de Clase B, de conformidad con la Parte 15 de las Normas de FCC. Estos límites se diseñaron para ofrecer protección razonable contra interferencias perjudiciales en una instalación residencial. El equipo genera, utiliza y puede radiar energía de radiofrecuencia y, si no se instala ni utiliza de conformidad con las instrucciones, podría provocar interferencias perjudiciales a las comunicaciones por radio. Sin embargo, no hay garantía de que no se produzcan interferencias en una instalación en particular. Si este equipo no causa interferencia perjudicial en la recepción de la radio o televisión, lo cual puede determinarse y apagando o encendiendo el equipo, se recomienda al usuario que intente corregir la interferencia tomando una o más de las siguientes medidas:

- (1) Reoriente o reubique la antena receptora.
- (2) Aumente la distancia entre el equipo y el receptor.
- (3) Conecte el equipo a una toma de corriente de un circuito distinto al que está conectado el receptor.
- (4) Consulte al distribuidor o a un técnico de radio / televisión con experiencia para ayuda.

Este equipo cumple con los límites de exposición a radiación de la FCC establecidos para un entorno no controlado.

Este equipo debe instalarse y operarse con una distancia mínima de 20 cm entre el radiador y su cuerpo.



NO POWER OOPS WITH OUPES