



# Instructivo y advertencias Instructions and Warnings

Hecho en México por (made in Mexico by):  
LEISER S. de R.L. de C.V.  
Carretera Federal 51 Km 110  
Poblado Ojo Seco, Celaya, Gto. C.P. 38158

No. de parte: 225D8225P022 rev. 1

## Bienvenido

Todo lo que desee saber para el correcto funcionamiento de su refrigerador se encuentra aquí. Lo invitamos a conocerlo y sacar el máximo provecho de él.

## Guía rápida

**1** Seleccione un área amplia, limpia y sin humedad.

**2** Quite todo el material de empaque: cintas, cartones, bolsas de plástico y demás.

**3** Colocación: Para que circule el aire, deje espacios de 5 cm a ambos lados; detrás, 10 cm, y arriba, de 5 a 10 cm.

**4** Deje reposar el refrigerador de 6 a 8 horas para que se asiente el gas.

**5** Antes de conectarlo, limpie el equipo con un trapo o esponja suave y jabón neutro.

**6** Conéctelo. Antes de llenarlo, deje que funcione vacío y cerrado durante 4 horas.

No use extensiones.  
No conecte otros aparatos en el mismo contacto.

Sujete el conector por la clavija, no por el cable.

Su refrigerador está provisto de un tomacorriente polarizado tipo «Y» con cable a tierra integrado. No elimine la terminal de tierra ni use adaptadores.

Si el cordón de alimentación es dañado, este debe sustituirse por el fabricante, por su agente de servicio autorizado o por personal calificado con el fin de evitar un peligro.

Si en su región suele haber variaciones de voltaje, use un regulador de voltaje con capacidad de 500 a 1000 Watts.

**Importante:** Si no sigue las advertencias y pasos anteriores, usted es enteramente responsable de los daños personales o materiales que pueda sufrir con el uso de este equipo.

## Instrucciones generales

Es muy importante:  
a) Leer las instrucciones técnicas antes de instalar este artefacto.

b) encender este artefacto.  
c) Mantener libres de obstrucción las aberturas de ventilación envolvente del aparato o en la estructura de ensamble.  
d) No dañar el circuito de refrigeración.

Este aparato no está previsto que sea utilizado por personas (incluidos niños) con capacidades físicas, sensoriales o mentales reducidas, o con falta de experiencia y conocimiento, excepto que se le haya dado instrucción o supervisión referida al uso del aparato por una persona responsable de su seguridad. Los niños se deben supervisar para asegurar que no jueguen con el aparato.

### COLOCACIÓN

Para que su refrigerador funcione bien, debe circular aire alrededor. Revise el punto 3 de la Guía Rápida.

No coloque el refrigerador cerca de fuentes de calor (estufas, hornos, calentadores) ni lo exponga al sol.

**Nota:** Las puertas de estos modelos no son reversibles. A excepción de modelos FF1427

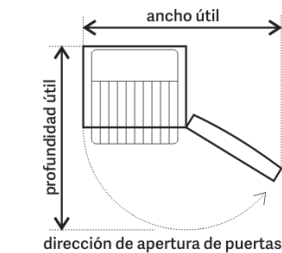

modelo y capacidad (L)	dimensión total (puertas cerradas)		espacio total requerido (puertas abiertas)	
	profundidad	ancho	profundidad útil	ancho útil
360	76.02 cm	66.22 cm	126.07 cm	111.14 cm

### INDICACIONES DE CONEXIÓN PARA EL ADECUADO FUNCIONAMIENTO

Características eléctricas nominales:

	tensión de alimentación	frecuencia	corriente
México y CA	115 V	60 Hz	1.3 A
Uruguay y Chile	220 V	50 Hz	

### NIVELACIÓN

Coloque el refrigerador sobre una superficie plana. Los tornillos niveladores están al frente del equipo, en la parte inferior. Debe ajustarlos para que el aparato no se mueva durante el uso normal.

Para nivelar el refrigerador se necesitan dos personas. Mientras una lo inclina un poco hacia atrás, la otra debe girar los tornillos en el sentido de las agujas del reloj. Entre el piso y la arista delantera debe haber 48 mm (1.9 in), aproximadamente.

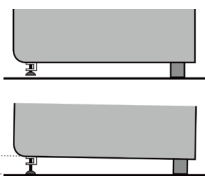

Tras la nivelación, deje que el refrigerador repose de 6 a 8 horas. Antes de conectarlo, limpie el interior con una esponja suave y jabón neutro o bicarbonato de sodio disueltos en agua.

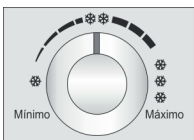

### CONTROL DEL ENFRIADOR

Gradúe la temperatura entre el mínimo y máximo marcados en el dial. Antes de

**Temperaturas recomendadas**  
**Mínima:** Días fríos, pocas cosas almacenadas, puertas regularmente cerradas.  
**Media:** Para el uso normal.  
**Máxima:** Días calientes, muchos alimentos almacenados, puertas que se abren con frecuencia.

hacer cualquier nuevo ajuste, espere de 4 a 6 horas y compruebe si el refrigerador alcanzó la temperatura deseada.

### CONSEJOS DE GUARDADO

- Al acomodar los alimentos, cuide que nada obstruya las salidas de aire.
- No almacene latas. Traspase el contenido a otros depósitos con tapa (con esto evitará la contaminación de olores).
- Para ahorrar energía, deje que los alimentos se enfríen un poco antes de guardarlos.
- Guarde las aguas de sabor en depósitos tapados para que no se contaminen con otros olores y sabores.
- No lave las frutas ni las verduras antes de meterlas en el refrigerador. Póngalas dentro de bolsas y solo lávelas antes de prepararlas.
- Guarde las cebollas en bolsas.
- La oscuridad y el frío favorecen la germinación del ajo. No es conveniente refrigerar esta hortaliza.
- Abra las puertas el menor tiempo posible.
- Haga porciones pequeñas para congelar. Esto ayuda a que circule el aire.
- Antes de guardar productos, revise las fechas de caducidad.
- Evite guardar bebidas gaseosas o efervescentes en el congelador.
- Algunos productos, como los helados de agua, no deben consumirse demasados fríos.
- Cuando meta algo en el congelador por primera vez, no lo deje en contacto con algo ya congelado.
- No utilice dispositivos mecánicos ni otros medios para acelerar el proceso de deshielo, salvo los que recomiende el fabricante.
- No utilice aparatos eléctricos dentro de los compartimentos de almacenamiento de comida, salvo los que recomiende el fabricante.

### LUZ DEL REFRIGERADOR

Para cambiar el foco:

- desconecte el refrigerador;
- retire la cubierta del foco (tómela de la media luna superior y jale hacia usted);
- desenrosque el foco y consiga otro de las mismas características;
- monte el foco nuevo y reinstale la tapa. Al presionar la tapa de vuelta en su lugar debe oírse un clic.

### CALENTAMIENTOS Y CONDENSACIONES EXTERIORES

El sistema contra la condensación puede causar calentamientos en el exterior. Es normal. No obstante, en condiciones de alta temperatura y alta humedad en el ambiente, es posible que se forme una condensación ligera. Séquela con un trapo.

## Limpieza y conservación

Para limpiar su refrigerador y preservar su buen funcionamiento:

- siempre desconéctelo antes de cualquier revisión;
- nunca use limpiadores tóxicos;
- no use productos abrasivos, fibras ni objetos puntiagudos que puedan dañar las superficies;
- utilice una esponja suave o un trapo humedecido y jabón neutro, enjuague las partes y séquelas con un trapo limpio y seco;
- en la limpieza del interior, puede usar una cucharada de bicarbonato disuelta en dos litros de agua;
- si bien las parrillas de cristal templado tienen bordes para contener un poco de líquido, limpie los derrames tan pronto como pueda;
- cada seis meses, por lo menos, pase un cepillo, un trapo o una esponja por el condensador (el serpentín metálico que el refrigerador tiene por detrás).
- las puertas de acero inoxidable pueden limpiarse con paño de microfibra aplicando agua, jabón (neutro) o algún producto en aerosol para limpiar acero inoxidable. No utilice cera, pulidores, ni productos que contengan cloro.

### PRECAUCIONES GENERALES

La temperatura ambiente afecta el rendimiento del equipo. Seleccione una temperatura más fría si abre frecuentemente las puertas del refrigerador.  
Al guardar los alimentos, no obstruya las salidas de aire.  
Si tiene las manos mojadas, no toque el interior del congelador.  
A veces, inmediatamente después de cerrar la puerta, cuesta trabajo abrirla de nuevo, pues el intercambio de aire a diferentes temperaturas crea un vacío. Basta con esperar de 10 a 15 segundos.  
**Importante:** Se considera que el aparato no ha sido usado de manera normal cuando:  
— su instalación u operación no se han hecho conforme al presente instructivo de uso en español;  
— ha sido utilizado para fines comerciales, industriales o de cualquier forma que sea diferente a las explicadas en las instrucciones de manejo;  
— ha sido reparado por personas o talleres de servicio no autorizados;  
— ha sufrido daños en actos de fuerza mayor o casos fortuitos.

### MUDANZAS

Enrosque un poco los tornillos niveladores. Si necesita acostar el refrigerador, hágalo únicamente sobre el costado izquierdo (viéndolo de frente).

## Welcome

Everything you need to know for running your refrigerator correctly can be found here. We invite you to get to know its features and take full advantage of what it has to offer.

## Quick Start Guide

**1** Select a clean, damp-free, spacious area.

**2** Remove all packaging materials: tape, cardboard, plastic bags, Styrofoam, etc.

**3** Installation Clearances  
Leave 5 cm (2 in) of space on both sides, 10 cm (4 in) behind, and 5-10 cm on top so that air can circulate.

**4** Let the refrigerator stand for six to eight hours for the gas to settle.

**5** Clean the refrigerator with a cloth or soft sponge and mild soap before connecting it.

**6** Connect the refrigerator. Before using it, let it run empty and closed for four hours.

Do not use extension cords.

Do not connect other appliances in the same outlet.

Take the cord by the plug. Never pull on the cable.

The refrigerator has a Y-shaped polarized outlet with an integrated ground wire. Do not remove the ground wire or use adaptors.

**USE OF EXTENSION CORDS**  
Because of potential safety hazards under certain conditions, we strongly recommend against the use of an extension cord. However, if you still elect to use an extension cord, it is absolutely necessary that it be a UL listed 3-wire grounding type plug and outlet and that the electrical rating of the cord be 15 amperes (minimum) and 120 volts.

If there are voltage variations where you live, use a voltage regulator with 500 to 1000 watt capacity.

**Warning:** Ignoring the above-mentioned advice places the responsibility of any personal or material risk entirely with the customer.

## General instructions

**Important:**  
a) Read the technical instructions for installing this product.  
b) Read the operating instructions before turning on this product.

This product is not meant to be used by persons (including children) with physi-

cal, sensory or mental disabilities or those with a lack of experience and knowledge except when they have been given instruction or are supervised with regard to the use of the product by a person responsible for their safety.

Children must be supervised to ensure they do not play with the refrigerator.

### PLACEMENT

Air must circulate around the refrigerator for it to work well. Review point three of the Quick Start Guide.

Note: These models are not reversible. Do not place the refrigerator near a heat source (stove, oven, heater) or expose it to the sun. Models FF1427 are reversible.

### MINIMUM ELECTRICAL ENERGY REQUIREMENTS

	Supply Voltage	Frequency	Current
Mexico and CA	115 V	60 Hz	1.3 A
Uruguay and Chile	220 V	50 Hz	

### LEVELLING

Place the refrigerator on a flat surface. The leveling screws are located on the bottom of the refrigerator at the front. Adjust them so that the product does not move during normal usage.

Two people are needed to level the refrigerator. While one person tilts it backward, the other must turn the screws clockwise. Between the floor and the edge there must be approximately 48 millimeters (1.9 inches).

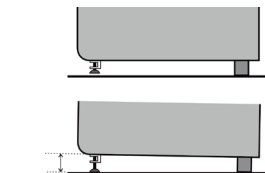

After leveling, let the refrigerator stand for six to eight hours. Before connecting it, clean the inside using a soft sponge and mild soap or baking powder dissolved in water.



### COOLING CONTROL

Adjust the temperature between the minimum and maximum levels marked on the dial. Before making another adjustment, wait four to six hours to be sure that the refrigerator has reached the desired temperature.

**Recommended Temperatures**  
**Minimum:** Cold days, few items stored, doors usually closed.  
**Medium:** For normal usage.  
**Maximum:** Hot days, many items stored, doors that are frequently opened.

### FOOD STORAGE ADVICE

- When placing items in the refrigerator, be sure that nothing is blocking the air vents.
- Do not store cans. Transfer contents to storage containers with lids (eliminates odor contamination).
- To save energy, let food cool before storing it.

- Store juice in containers with lids so that it does not contaminate other food with odors and flavors.
- Do not wash fruit or vegetables before putting them in the refrigerator. Put them in a bag and wash them before using them.
- Store onions in bags.
- Darkness and cold favor garlic germination. It is not advisable to refrigerate this vegetable.
- Ensure that doors remain open for the least amount of time possible.
- Divide food into small portions for freezing. This helps air to circulate.
- Before storing products, check expiration dates.
- Avoid storing soda or sparkling beverages in the freezer.
- Some products, like ice pops, should not be consumed at too cold a temperature.
- When putting something in the freezer for the first time, do not let it come into contact with something that has already been frozen.
- Do not use mechanical devices or other means to accelerate the thawing process except as recommended by the manufacturer.
- Do not use electrical appliances inside the food storage compartments except as recommended by the manufacturer.

### REFRIGERATOR LIGHT

- To change the bulb:
- Disconnect the refrigerator
  - Pull back the bulb cover (hold the top half and pull towards yourself)
  - Unscrew the bulb and replace it with one of the same
  - Screw in the new bulb and reinstall the bulb cover. When putting the bulb cover in place, a click should be heard

**HEATING OF AREAS NEAR THE FREEZER**  
The anti-condensation system can cause heating of the exterior; this is normal. Nevertheless, in conditions of high heat and humidity it is possible that light condensation will develop. Dry it with a cloth.

## Cleaning and Upkeep

To clean the refrigerator and maintain it in good working order:

- Always disconnect it before an inspection
- Never use toxic cleaning products
- Do not use abrasive products, fibers, or sharp objects that can damage surfaces
- Use a soft sponge or damp cloth and mild soap to rinse inside the refrigerator and dry with a clean cloth
- When cleaning the inside, a spoonful of baking soda dissolved in two liters of water may be used
- Although the tempered glass shelves can contain some liquid, clean spills as soon as possible
- Use a brush, cloth or sponge at least every six months to wipe down the condenser (the metal cooling coil on the back of the refrigerator)
- The stainless steel door can be cleaned with microfiber cloth applying water, soap or some product in aerosol to clean stainless steel. Do not use wax, polish or chlorine containing products.

### GENERAL PRECAUTIONS

Ambient temperature affects the refrigerator's efficiency. Select a colder temperature if the doors are frequently opened.

When storing food, do not block the air vents.

If your hands are wet, do not touch the inside of the freezer.

Sometimes, immediately after closing the door, it is difficult to open again. The exchange of air of different temperatures creates a vacuum. Wait 10 to 15 seconds.

**Important:** The product is considered to not be used in a normal way when:

- Its installation or operation has not been carried out according to these usage instructions in Spanish
- It has been used for commercial, industrial or any other means apart from those stipulated in the operating instructions
- It has been repaired by unauthorized persons or service centers
- It has been damaged by an act of God or unforeseen circumstances

### MOVING

Tilt the refrigerator backwards slightly and screw the leveling screws some turns to avoid damage. If the product needs to be laid down, only do it on the left side (as seen from the front).

After having positioned the refrigerator in its new place, follow the installation instructions so that the cooling gas and the oil in the compressor have time to settle.

The product is considered not to be used in a normal way when:

- There is rust caused by dents, scratches, saline environments, etc. (Note that our authorized service centers offer maintenance and repair services and that these are charged at a reasonable price)
- The product shows signs of damage because of improper use by the client, because of animal attacks (rodents, insects or others), because of dust or the environmental conditions where the product has been installed, such as humidity or excessive salinity.
- It has been damaged while being transported by the buyer.

### TRIPS AND ABSENCES

If you are going to be away for more than two weeks, disconnect the refrigerator. Leave it clean and empty, including the ice trays. If possible, leave the doors half-open so as to prevent an accumulation of odors.

### POWER FAILURES

During the first four hours, the temperature in the refrigerator will not change very

(Continúa a la vuelta)

**Importante:** Las imágenes corresponden a los modelos más equipados.

**Important:** The images correspond to the more highly equipped models.

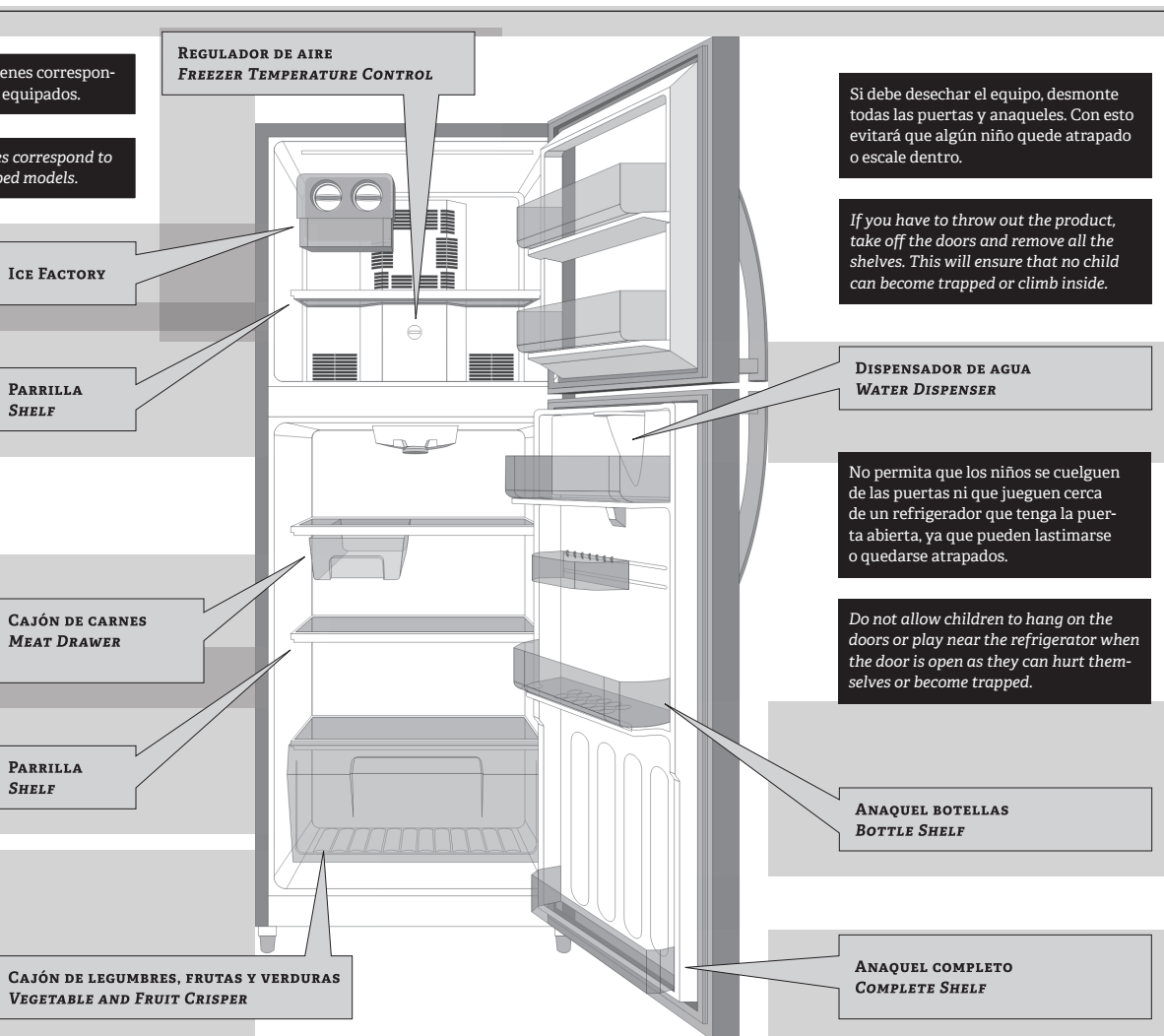

Si debe desechar el equipo, desmonte todas las puertas y anaqueles. Con esto evitará que algún niño quede atrapado o escale dentro.

If you have to throw out the product, take off the doors and remove all the shelves. This will ensure that no child can become trapped or climb inside.

DISPENSADOR DE AGUA / WATER DISPENSER

No permita que los niños se cuelguen de las puertas ni que jueguen cerca de un refrigerador que tenga la puerta abierta, ya que pueden lastimarse o quedarse atrapados.

Do not allow children to hang on the doors or play near the refrigerator when the door is open as they can hurt themselves or become trapped.

ANAQUEL BOTELLAS / BOTTLE SHELF

ANAQUEL COMPLETO / COMPLETE SHELF

(Continued on back)





Hecho en México por (*made in Mexico by*): LEISER S. de R.L. de C.V. Carretera Federal 51 Km 110 Poblado Ojo Seco. Celaya, Gto. C.P. 38158

No. de parte: 225D8225P022 rev.1

## Instructivo y advertencias Instructions and Warnings

*(Viene del frente)*

Tras haber colocado el refrigerador en el nuevo lugar, siga las instrucciones de instalación para que el gas refrigerante y el aceite del compresor se asienten.

Se considera que el aparato no ha sido usado de manera normal cuando:

— presenta oxidaciones causadas por golpes, raspaduras, ambientes salinos, etc. (note que nuestros centros de servicio o talleres autorizados podrán prestar a tiempo los servicios de preservación y reparación y que estos serán cobrados a precios razonables);
— exhibe daños ocasionados por malos manejos del cliente, por ataques de animales (roedores, insectos u otros), por polvo o por las condiciones ambientales del sitio en que se haya instalado el producto, tales como humedad o salinidad excesivas.
— se ha dañado en un transporte hecho por cuenta del comprador.

**VIAJES Y AUSENCIAS**

Si se va a ausentar por más de dos semanas, desconecte el refrigerador. Déjelo limpio y vacío, incluyendo las hieleras. Conviene que las puertas queden entreabiertas, pues eso evitará una concentración de olores.

**FALLAS DE ENERGÍA**

Durante las primeras 4 horas, la temperatura no varía mucho. Si el apagón persiste por más de 6 horas, meta bolsas de hielo

*(Continues from de other side)*

*much. If the power outage lasts for more than six hours, put bags of ice in both the refrigerator and freezer. Avoid opening the doors. If the electrical voltage fluctuates, disconnect the refrigerator until the supply normalizes.*

*Damages caused by electric shock, voltage fluctuations, different power source connections other than those specified and catastrophes are not considered normal usage for the product.*

**No Frost System**

*It is not necessary to defrost the refrigerator as the **No Frost** system does it for you. It also distributes cold air. This ensures that food is preserved well.*

*The system has a sensor that maintains the appropriate temperature level and automatically activates the flow of air as needed.*

## Póliza de garantía

## Datos de identificación de producto

Este formulario debe ser llenado por el distribuidor

producto	fecha en la que el consumidor recibe el producto
marca	distribuidor
modelo	firma o sello
número de serie	

Mabe garantiza este producto en todas sus piezas, componentes y mano de obra por el tiempo de 1 año en su producto final—contado a partir de la fecha de recepción de conformidad del consumidor final—contra cualquier defecto de fabricación y funcionamiento durante el uso normal y doméstico de este producto. Incluye los gastos de transportación del producto que se deriven del cumplimiento de esta póliza dentro de su red de servicio. Esta garantía ampara únicamente el modelo, marca y serie referidos en el cuadro «Datos de identificación de producto», ubicado en la parte superior del presente documento.

**CONCEPTOS CUBIERTOS POR LA GARANTÍA**

Defectos de fabricación que impidan total o parcialmente el correcto funcionamiento del aparato que se presenten dentro de los términos de vigencia de esta garantía. Esta garantía ampara todas las piezas y componentes del producto e incluye la mano de obra, así como el reemplazo de cualquier pieza o componente defectuoso sin costo adicional para el consumidor. Se incluyen también los gastos de transportación del producto que deriven del cumplimiento de la presente dentro de cualquiera de nuestros centros de servicios indicados en el listado que se incluye en esta póliza.

**LA GARANTÍA NO PODRÁ HACERSE EFECTIVA EN LOS SIGUIENTES CASOS:**

- Cuando el producto se hubiese utilizado en condiciones distintas a los normales.
- Cuando el producto no hubiese sido operado de acuerdo con el instructivo de uso que se le acompaña.
- Cuando el producto hubiese sido alterado o reparado por personas y/o talleres de servicio no autorizado por Mabe.®

**PROCEDIMIENTO PARA HACER EFECTIVA LA GARANTÍA**

Para hacer efectiva la presente garantía el consumidor deberá presentar esta póliza debidamente sellada por el establecimiento que vendió el producto, o la factura o recibo o comprobante, con los datos de identificación de producto que se detallan arriba, en cualquiera de nuestros Centros de Servicio Técnico referidos en la presente póliza o llamando a los teléfonos del directorio incluido en este documento. En donde también los consumidores podrán obtener las partes, consumibles y accesorios correspondientes.

M

en ambos compartimentos. Evite abrir las puertas del aparato. Si la tensión eléctrica fluctúa, desconecte el refrigerador hasta que el suministro se normalice.

Los daños provocados por descargas eléctricas, fluctuaciones de voltaje, conexiones a fuentes eléctricas distintas a las especificadas y las catástrofes no se consideran como condiciones de uso normal del aparato.

**SISTEMA NO FROST**

No es necesario desheliar el equipo, ya que el sistema **No Frost** lo hace por usted, además de que reparte el aire frío homogéneamente. Esto asegura también la conservación de los alimentos.

El sistema tiene un nivel y un sensor que mantienen la temperatura adecuada y activan el flujo del aire automáticamente cada vez que se necesita.

Al abrir la puerta del refrigerador, las parrillas y otras superficies pueden empañarse debido a la entrada de humedad. Esto es normal.

## Funcionamiento de las partes

**REGULADOR DE AIRE**

Para el óptimo funcionamiento, la ranura del regulador debe estar en posición horizontal. Mueva el dial solo si necesita controlar el flujo del aire entre el congelador y

el enfriador. Gírelo a favor de las agujas del reloj para que el enfriado sea más rápido (el congelado será más lento), y en contra para conseguir el efecto opuesto.

**Importante:** Las alteraciones en el regulador no modifican la temperatura, sino el tiempo que toma alcanzarla. Se recomienda no alterar la posición de fábrica.

	Congelado más rápido
	Posición sugerida (temperaturas óptimas)
	Enfriado más rápido

**Nota:** No llene de alimentos el refrigerador. Deje espacio entre ellos y distribúyalos bien entre las parrillas. Así favorecerá la circulación del aire y mejorará el rendimiento.

**DISPENSADOR DE AGUA**
El despachador se encuentra en la puerta.

1 No es necesario que saque el tanque para rellenarlo. Levante la tapa y sirva con un vaso o una jarra hasta la marca de llenado máximo («Max»). **Use solo agua purificada.**

2 Limpie el tanque una vez al mes. No use detergentes.

**FREEZER TEMPERATURE CONTROL**
For optimal product functioning, the regulator slot must be in a horizontal position.

**Important:** The changes to the regulator do not modify the temperature, but the time that it takes to reach it.

	Faster freezing
	Suggested Position (ideal temperatures)
	Faster cooling

**Note:** Do not completely fill the fridge with food. Leave space between items and distribute them between the shelves. This will allow air to circulate and improve efficiency.

3 Para retirar el tanque, primero asegúrese de que esté vacío. Tómelo de los extremos, levántelo ligeramente y tire de él. Para colocarlo en su posición, móntelo en los soportes y empújelo hasta el tope. No es necesario desmontar la válvula.

**ICE FACTORY**
1 Retire el casete como se ve en la siguiente ilustración.

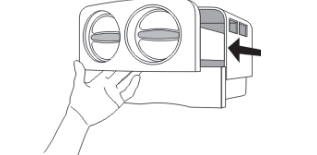

2 Ponga el casete en una superficie plana y llene los moldes de agua hasta donde se unen los hielos. **Use solo agua purificada.**

3 Reinserte el casete en su lugar y empújelo con cuidado para evitar derrames.

4 Cuando los hielos estén listos, gire la perilla hasta que caigan en el cajón.

El depósito de hielos puede almacenar hasta dos descargas.

Para limpiar su Ice Factory use solo una esponja suave, agua y jabón neutro. No use fibras, detergentes ni objetos filosos o puntiagudos en el equipo.

**PARRILLAS**
Las parrillas son de cristal templado. Para quitar una:

*(Continues from de other side)*

*tion. Move the dial only if it is necessary to control the flow of air between the freezer and the cooler. Turn it clockwise to cool faster (the freezer will be slower) and counterclockwise for the opposite effect.*

**ICE FACTORY**
1 Take out the tray as seen in the following illustration.

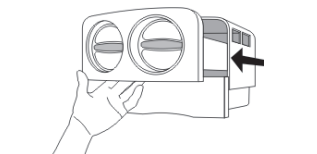

2 Put the tray on a flat surface and fill it up to where the ice connects. **Only use purified water.**

3 Reinsert the tray in its place and push it in carefully to prevent spills.

*(Continues from de other side)*

**\* IMPORTADO, FABRICADO Y COMERCIALIZADO POR:**

**México**
LEISER S. de R.L. de C.V.
Carretera Federal 51 Km 110
Poblado Ojo Seco. Celaya, Gto. C.P. 38158
Teléfonos de servicio:
01 800 902-9900, (55) 52-27-1000.

**Argentina**
Valentín Gómez 151, Haedo, Buenos Aires.
Teléfono de servicio:
0 800 666-6253

**Ecuador**
Mabe Ecuador
Kilómetro 14 ½, Vía Daule. Guayaquil.
RUC: 0991321920001
Teléfono de servicio:
1 800 73-7847

**Colombia**
Mabe Colombia, S. A. S.
Carrera 21, no. 74-100, parque industrial Alta Suiza, Manizales, Caldas.
U. A. P: #141 de la DIAN
Teléfonos de servicio:
Dentro de Bogotá: (571) 489-7900
Fuera de Bogotá: 01 900 555-6223

**Venezuela**
Mabe Venezuela, C. A.
Av. Sanatorio del Ávila, urbanización Boleita Norte, edificio La Curacao, Pisos 1 al 3, Caracas, zona postal 1060
RIF: J-00046480-4
Teléfono de servicio:
(501) 737- 8475

**Perú**
Mabe Perú S. A.
Calle Los Antares 320, torre A, oficina 701, urbanización La Alborada, Santiago de Surco, Lima.
R. U. C.: 20293670600
Teléfonos de servicio:
700-5590 y 0-800-70630

**Chile**
Comercial Mabe Chile Ltda.
Av. Presidente Riesco 5711, piso 14, oficina 1403, Las Condes, Santiago.
Teléfonos de servicio:
01 600 364-3000, 3768649

**León**
Prolongación Juárez, 2830-B, Plaza de Toros, 37450, León (Guanajuato).
(477) 770-0003, 06 y 07.

**Mérida**
Calle 22, 323, x 13 y 13.ª, Ampliación Cd. Industrial, 97288, Mérida (Yucatán).
(01.999) 946.0275, 0916, 3090,3428 y 3429.

**México D. F. norte**
Prof. Ingenieros Militares, 156, San Lorenzo Tlaltenango, 11210, México (D. F.).
(55) 52-27-1000.

**México D. F oriente**
Oriente 140-A, 189, 1.ª piso (esquina con Norte 21), colonia Moctezuma, 2.ª Sección, 15500, México (D. F.).
(55) 57-85-5997, (55) 26-43-5042.

1 retire todo lo que contenga;
2 sujétela con las dos manos, libere el tope trasero y tire de ella.
Al colocarla de nuevo, asegúrese de que descanse sobre los rieles y empújela hasta el tope trasero.
**Nota:** Cargue sus alimentos sobre el cristal, solamente.

**ANAQUEL BOTELLAS**
Este anaquel le da el espacio justo para el almacenamiento de botellas altas.

**CAJÓN DE CARNES**
Guarde aquí carnes frías y quesos. El cajón puede desplazarse lateralmente. Para

*(Continues from de other side)*

**ESPECIFICACIONES PARA PRODUCTOS VENDIDOS EN ECUADOR**

Volúmenes y áreas.

Modelo 360. Capacidad: 360 L.		
FZ	FF	total
volumen bruto (L):		
110,62	258,00	368,62
volumen de almacenamiento (L):		
108,32	249,72	358,04
áreas de almacenamiento (dm²):		
40,52	86,43	126,95

**FZ** = congelador.
**FF** = enfriador.

*(Continues from de other side)*

4 *When the ice is ready, pull the handle until it falls into the tray.*

*The ice tray can hold up to two loads of ice.*

*Only use a soft sponge, water and mild soap to clean the Ice Factory. Do not use fibers, detergent or sharp objects on the refrigerator.*

**SHELVES**
The shelves are made of tempered glass.
To remove:

1 This remove contents
2 Hold with both hands, pop the back up and pull

*To put into place, be sure that it rests on its guides and push until firmly set at the end.*

**MEAT DRAWER**
This drawer is for meats and cheeses. It can be slid sideways. To remove, pull and lift up a little until it comes out.

*(Continues from de other side)*

**CENTROS DE SERVICIO TÉCNICO Y LUGARES EN MÉXICO DONDE LOS CONSUMIDORES PUEDEN HACER EFECTIVA LA GARANTÍA, ASÍ COMO OBTENER PARTES, COMPONENTES, CONSUMIBLES Y ACCESORIOS.**

*(Continues from de other side)*

**Acapulco**
Virgilio Uribe, 26, fraccionamiento Costa Azul (entre Andrés Sufrend y Jaime Cook), 39850, Acapulco (Guerrero).
(744) 482-8075, (744) 482.9045.

**Aguascalientes**
Jardín del Encino, 416, Lindavista, 20270, Aguascalientes (Aguascalientes).
(449) 978-7395.

**Cancún**
Av. Miguel Hidalgo, reg. 92, manzana 47, lote 10, 77516 Cancún (Quintana Roo).
(998) 880-0760, 0820 y 0965.

**Cd. Juárez**
Porfirio Díaz, 852, Exhipódromo, 32330, Cd. Juárez (Chihuahua).
(656) 616-0418, 0453 y 0454.

**Cd. Victoria**
21 Olivia Ramírez, 1333, colonia Pedro J. Méndez , 87040, Cd. Victoria (Tamaulipas).
(834) 314-4830.

**Culiacán**
Blvd. E. Zapata, 1585 pte., fraccionamiento Los Pinos, 80120, Culiacán (Sinaloa).
(667) 717-0353, 0458 y 714-1366.

**Chihuahua**
Av. Tecnológico, 6107, colonia Lagos, 31110, Chihuahua (Chihuahua).
(614) 413-7901, 7012 y 3693.

**Guadalajara**
Av. Inglaterra, 4120, Guadalajara Technology Park, 45010, Zapopan (Jalisco).
(33) 36-69-3125.

**Cabo San Lucas**
Villas del Pacifico, manzana 9, lote 38, fraccionamiento Portales, 23473, Cabo San Lucas (Baja California Sur).
(624) 146-4024.

**León**
Prolongación Juárez, 2830-B, Plaza de Toros, 37450, León (Guanajuato).
(477) 770-0003, 06 y 07.

**Mérida**
Calle 22, 323, x 13 y 13.ª, Ampliación Cd. Industrial, 97288, Mérida (Yucatán).
(01.999) 946.0275, 0916, 3090,3428 y 3429.

**México D. F. norte**
Prof. Ingenieros Militares, 156, San Lorenzo Tlaltenango, 11210, México (D. F.).
(55) 52-27-1000.

**México D. F oriente**
Oriente 140-A, 189, 1.ª piso (esquina con Norte 21), colonia Moctezuma, 2.ª Sección, 15500, México (D. F.).
(55) 57-85-5997, (55) 26-43-5042.

scarlo, tire de él y levántelo un poco hasta que se destrabe.

**ANAQUEL COMPLETO**
Para quitarlo, levántelo hasta que se destrabe. Al reinstalarlo, empújelo hacia abajo y asegúrese de que se trabe de nuevo en sus guías; así evitará que se mueva accidentalmente.

**CAJÓN DE LEGUMBRES, FRUTAS Y VERDURAS**
Está diseñado para conservar frescas las frutas y las verduras. Para desmontarlo, tire de él. Al llegar al tope, levántelo ligeramente.

*(Continues from de other side)*

**ESPECIFICACIONES PARA PRODUCTOS VENDIDOS EN ECUADOR**

Su refrigerador ha sido diseñado para ser usado en las siguientes condiciones:

clase climática	subtropical (ST), entre +18°C y +38°C
Consumo de energía	389,95 KWh/año
Capacidad para fabricar hielos:	8,5 kg/24 h
Capacidad de congelación:	5 kg/día
Tiempo de elevación de temperatura	17h

*(Continues from de other side)*

**COMPLETE SHELF**
To remove, lift until it comes out. To put back in, push down and be sure that it rests on its guides; this will stop it from moving accidentally.

**BOTTLE SHELF**
This self provides space for storing tall bottles.

**VEGETABLE AND FRUIT CRISPER**
This is designed to maintain fruit and vegetables fresh. To remove, pull on it. When you get to the end, lift it lightly.

**ELIMINACIÓN ADECUADA DEL PRODUCTO:**
SI EL PRODUCTO CONTIENE AGENTE EXPANSOR EXPLOSIVO CICLOPENTANO, CONSULTAR CON EL SERVICIO POST-VENTA AUTORIZADO LA FORMA DE ELIMINAR EL ARTEFACTO, DE MANERA DE EVITAR EL RIESGO AMBIENTAL Y DE SU SEGURIDAD.

*(Continues from de other side)*

*(Continues from de other side)*

**CENTROS DE SERVICIO TÉCNICO Y LUGARES EN MÉXICO DONDE LOS CONSUMIDORES PUEDEN HACER EFECTIVA LA GARANTÍA, ASÍ COMO OBTENER PARTES, COMPONENTES, CONSUMIBLES Y ACCESORIOS.**

*(Continues from de other side)*

**México D. F. sur**
Av. División del Norte, 3281, colonia La Candelaria, Coyoacán (entre Árbol del Fuego y Pacífico), 04380, México (D. F.).
(55) 56-27-1033 y 16-74-4886.

**Monterrey**
Carretera Miguel Alemán, km 5, Vista Sol, 67130, Cd. Guadalupe (N. L.).
(81) 83-69-7990.

**Piedras Negras**
Daniel Farías, 220 Nte., Buenavista, 26040, Piedras Negras (Coahuila).
(878) 783-2890.

**Puebla**
Calle 24 Sur, 3532 (entre 35 y 37 Ote.), Col. Santa Mónica, 72540, Puebla (Puebla),
(222) 264-3731, 3490 y 3596.

**Querétaro**
Av. 5 de Febrero, 1325, Zona Industrial Benito Juárez, 76120, Querétaro (Querétaro),
(442) 211-4741, 4697 y 4731.

**Reynosa**
Calle Dr. Puig, 406 (entre Dr. Calderón y Dr. González), colonia Doctores, 88690, Reynosa (Tamaulipas).
(899) 924-2254 y 924-6220.

**San Luis Potosí**
Eje 128, s/n. (esquina con av. C. F. E.), Zona Industrial del Potosí, 78090, San Luis Potosí (San Luis Potosí).
(444) 826-5688.

**Tampico**
Venustiano Carranza, 502 Pte., Centro, Cd. Madero, 89400 (Tamaulipas).
(833) 216-4666 y 216-2169.

**Tijuana**
Calle 17, 217, Libertad, parte alta, 22300, Tijuana (Baja California).
(664) 682-8217 y 19.

**Torreón**
Blvd. Torreón-Matamoros, 6301 Ote., Gustavo Díaz Ordaz, 27080, Torreón (Coahuila).
(871) 721-5010 y 5070.

**Veracruz**
Paseo de Las Américas, 400, (esquina av. Urano), centro comercial Plaza Santa Ana, Predio Collado Boticaria, 94298, Boca del Río (Veracruz).
(229) 921-1872, 2253, 9931 y 9934.

**Villahermosa**
Calle Carlos Green, 119-C (casi esquina con av. Gregorio Méndez), ATASTA, 86100 Villahermosa (Tabasco).
(993) 354-7350, 7382, 7392 y 7397.

Pour une meilleure adaptation aux besoins de l'utilisateur, la porte de ce réfrigérateur peut être installée pour une ouverture vers la droite ou vers la gauche. Cette notice décrit comment changer les charnières de côté.

## Avant de commencer

Lire attentivement l'intégralité de la notice.

Débrancher la prise de réfrigérateur.

Retirer tous les aliments du réfrigérateur.

Demander l'aide d'une personne. Elle sera nécessaire pour certaines étapes du processus.

## Outils nécessaires

- Clé ou tournevis hexagonal à embout  $\frac{5}{16}$ " (7,9 mm).
- Clé ou tournevis hexagonal à embout  $\frac{1}{2}$ " (12,7 mm).
- Tournevis plat.
- Tournevis cruciforme (Phillips).
- Tournevis ou embout Torx T20.
- Ruban adhésif.

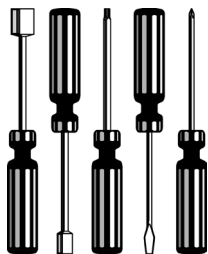

## Procédure

### 1. Retirer la charnière supérieure

a) Fermer la porte du congélateur et la fixer avec du ruban adhésif.

b) Utiliser le tournevis plat pour retirer le cache de la charnière.

c) Retirer les vis de la charnière.

d) Soulever la charnière. Le pivot doit complètement sortir de l'orifice de la porte.

e) Décoller le ruban adhésif. Incliner la porte de façon à la séparer de la cuve et la soulever avec précaution jusqu'à la dégager de l'axe inférieure.

f) Poser la porte dans un endroit sûr afin d'éviter qu'elle ne tombe, ne soit rayée ou ne subisse un choc.

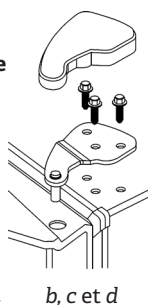

b, c et d

### 2. Retirer la charnière intermédiaire

a) Fixer la porte du réfrigérateur avec du ruban adhésif.

b) Une rondelle de séparation est logée dans la charnière centrale. La retirer et la conserver avec le reste des pièces.

c) Enlever les vis de la charnière et de l'entretoise qui y est adossée. Démontez la charnière centrale.

d) Décoller le ruban adhésif. Incliner la porte du réfrigérateur et la démonter comme celle du congélateur.

e) Enlever la rondelle de séparation qui est logée dans la charnière inférieure. La conserver avec le reste des pièces.

f) Poser la porte dans un endroit sûr afin d'éviter qu'elle ne tombe, ne soit rayée ou ne subisse un choc.

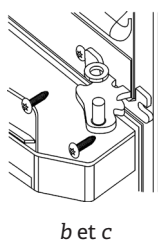

b et c

### 3. Retirer la charnière inférieure

a) Demander à quelqu'un d'incliner le réfrigérateur vers l'arrière jusqu'à ce qu'il soit possible de manipuler les vis de la charnière inférieure

**Ne pas coucher le réfrigérateur.**

b) Retirer l'écrou de la charnière et démonter le pivot. Le remonter de l'autre côté de la charnière.

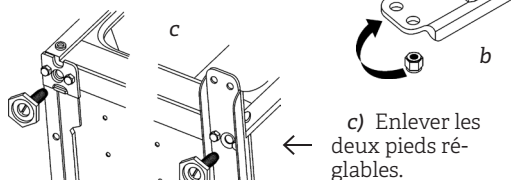

c) Enlever les deux pieds réglables.

d) Retirer les trois vis qui fixent la charnière inférieure.

e) Enlever aussi les vis qui fixent l'embase des pieds réglables.

f) Monter l'embase et la charnière inférieure à l'opposé des endroits où ils se trouvaient à l'origine.

g) Remettre les pieds réglables et redresser l'appareil.

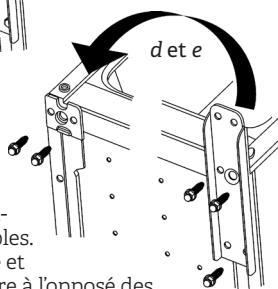

d et e

### 4. Préparer la porte du congélateur

a) Retirer la bague intérieure de la partie supérieure et la monter sur le côté opposé.

b) Faire pivoter la porte de façon à ce que la partie inférieure soit vers le haut et retirer les vis de la butée.

c) Extraire la bague de l'orifice de la partie inférieure et la monter sur le côté opposé.

d) Monter la butée et les vis sur le côté opposé de la porte.



b

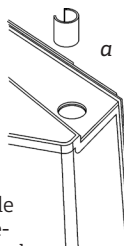

a

### 5. Préparer la porte du réfrigérateur

a) Extraire la bague intérieure de la partie supérieure et la monter sur le côté opposé.

b) Faire pivoter la porte de façon à ce que la partie inférieure soit vers le haut et retirer les vis de la butée.

c) Extraire la bague intérieure de la partie inférieure et la monter sur le côté opposé.

d) Chercher la butée inverse fournie dans le kit et la monter

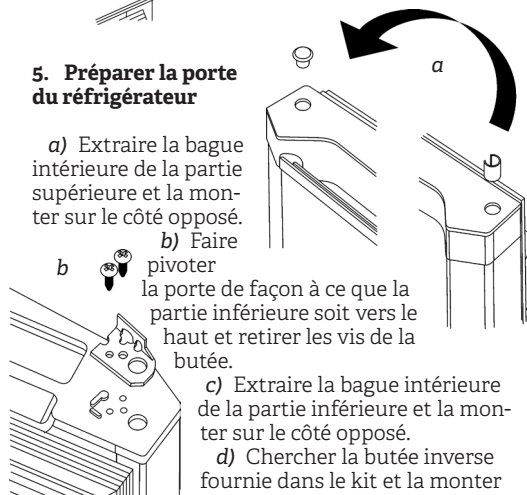

a

b

sur le côté opposé. Pour la fixer, utiliser les vis qui viennent d'être retirées (étape 5b).

### 6. Remonter les charnières et les portes

a) Placer la rondelle sur le pivot de la charnière inférieure.

b) Repérer les deux vis Torx se trouvant sur la partie centrale de la cuve. Les enlever et les remonter sur le côté opposé.

c) Monter la porte du réfrigérateur sur la charnière inférieure en s'assurant que l'axe de la charnière est aligné avec l'orifice de la porte.

d) Insérer la charnière intermédiaire dans l'orifice supérieur de la porte.

**Remarque :** Lors du montage sur le côté opposé, la charnière centrale doit être tournée comme indiqué sur la figure.

e) Mettre les vis restantes et bien les serrer.

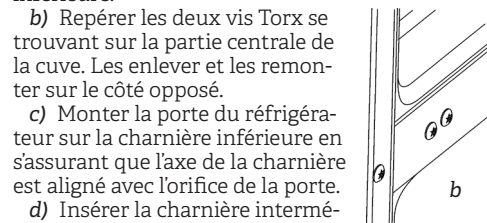

b



d et e

### 7. Réinstaller la porte du congélateur

a) Placer la rondelle sur le pivot de la charnière centrale.

b) Monter la porte du congélateur sur la charnière centrale en s'assurant que l'axe de la charnière est aligné avec l'orifice de la porte.

c) Repérer la charnière fournie dans le kit et insérer le pivot dans l'orifice supérieur de la porte.

d) Avant de serrer les vis de la charnière supérieure, vérifier que la partie supérieure de la porte est nivelée par rapport à la butée de la cuve. L'espace entre les deux portes doit être le même tout le long.

e) Insérer les vis restantes et bien les serrer.

f) Repérer le cache de la charnière fourni dans le kit et le monter.

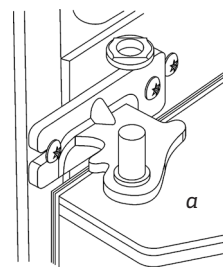

a

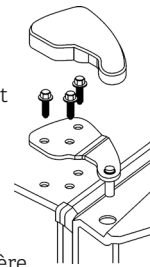

c, d, e et f

**Important :** Lors du remontage des charnières, s'assurer d'utiliser le même nombre de vis, d'entretoises et de rondelles.

Une fois le travail terminé, seules les pièces suivantes doivent être en trop par rapport au montage de départ : le cache de la charnière supérieure, la charnière supérieure et la butée métallique de la porte du réfrigérateur.

Vérifier l'étanchéité des portes. Vérifier qu'il n'y a pas d'espace entre les joints de porte et la cuve. Si des interstices existent, essayer d'étirer le joint de porte.

For your convenience, the door of this refrigerator can be installed on either side. These instructions explain how to change the hinge from the right side to the left side or vice versa.

## Before You Start

Read the instructions all the way through. Unplug the refrigerator from the electrical outlet.

Empty the refrigerator.

Get someone to help you. You will need help for some steps in the process.

## Tools Required

- $\frac{5}{16}$ " (7.9 mm) socket or hex screwdriver bit
- $\frac{1}{2}$ " (1.7 mm) socket or hex screwdriver bit
- Flat-head screwdriver
- Phillips-head screwdriver
- Torx T20 screwdriver
- Adhesive tape

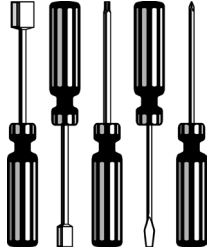

## Steps

### 1. Remove the top hinge

- Close the freezer door and tape it shut.
- Use the flat-head screwdriver to take off the hinge cover.
- Remove the screws from the hinge.
- Lift up the hinge. The post should come out completely from the door hole.
- Take off the tape. Tilt the door in such a way that it comes off of the cabinet and carefully lift it until it is free of the bottom axis.
- Put the door in a safe place so that it does not fall, get scratched or banged.

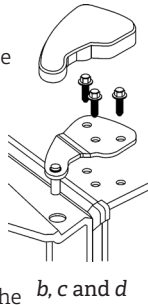

b, c and d

### 2. Remove the middle hinge

- Secure the refrigerator door with adhesive tape.
- On the middle hinge you will find a spacer washer. Take it off and keep it with the rest of the parts.
- Take the screws out of the hinge and the attached spacer. Dismantle the middle hinge.
- Take off the tape. Tilt the refrigerator door and take it off in the same way as the freezer door.
- Remove the spacer washer of the bottom hinge and put it with the rest of the parts.
- Put the door in a safe place so that it does not fall, get scratched or banged.

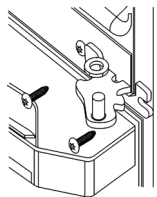

b and c

### 3. Remove the bottom hinge

- Ask someone to tilt the refrigerator backwards until you are able to unscrew the bottom hinge screws.

**Do not lay the refrigerator down.**

- Remove the screw from the hinge and dismount the post. Remount it on the other side of the hinge.

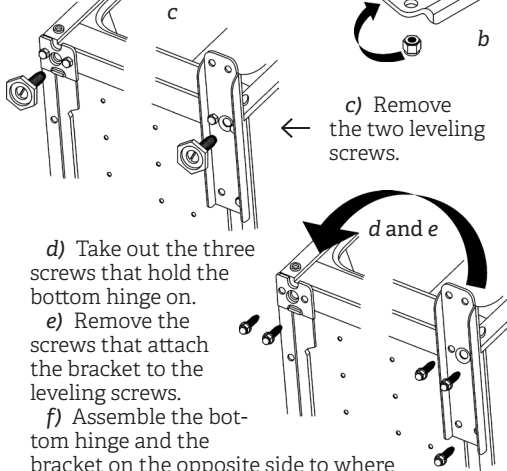

- Take out the three screws that hold the bottom hinge on.
- Remove the screws that attach the bracket to the leveling screws.
- Assemble the bottom hinge and the bracket on the opposite side to where they were originally.
- Put the leveling screws back and straighten the unit.

### 4. Prepare the freezer door

- Remove the inside bearing from the top part and assemble it on the opposite side.
- Turn the door in such a way that the bottom part is facing upwards and take out the stopper screws.
- Remove the bearing from the bottom hole and assemble it on the opposite side.
- Assemble the stopper and screws on the opposite side of the door.

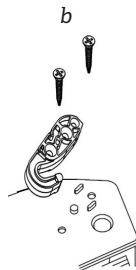
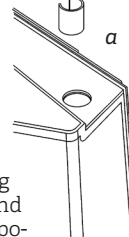

### 5. Prepare the refrigerator door

- Remove the inside bearing and reassemble it on the opposite side.
- Turn the door in such a way that the bottom part is facing upwards and take out the stopper screw.
- Remove the bearing from the bottom part and reassemble it on the opposite side.
- Look for the opposite stopper that comes with the

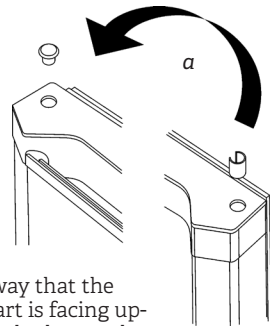

kit and assemble it on the opposite side. To attach it, use the screws that you just took out (step 5b).

### 6. Reinstall the hinges and doors

- Place the washer on the post of the bottom hinge.
  - Locate the two Torx screws that are on the middle part of the cabinet. Take them out and re-mount them on the opposite side.
  - Mount the refrigerator door on the bottom hinge being careful that the middle hinge axis coincides with the door hole.
  - Insert the middle hinge in the upper hole of the door.
- Note. When assembling on the opposite side, the middle hinge must turn as indicated in the diagram.
- Insert the remaining screws and tighten firmly.

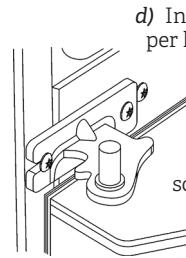
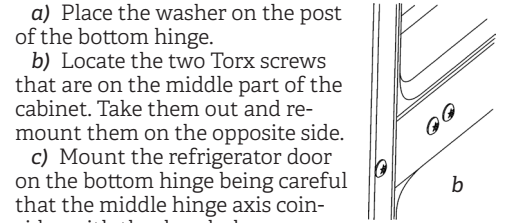

d and e

### 7. Reinstall the freezer door

- Place the washer on the post of the middle hinge.
- Mount the freezer door on the middle hinge being careful that the hinge axis coincides with the door hole.
- Locate the hinge in the kit and insert the post in the top hole of the door.
- Before tightening the top hinge screw, be sure the top part of the door is level in relation to the cabinet stopper. The space between the two doors must be equal all the way down.
- Insert the remaining screws and tighten firmly.
- Locate the hinge cover that comes with the kit and put it in place.

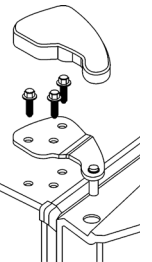
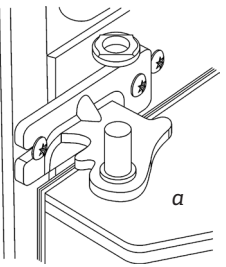

c, d, e and f

**Important:** When reinstalling the hinges, be sure to use the same number of screws, spacers and washers as were used originally.

When finished, only the following items should be let over from the original assembly: the top hinge cover, the top hinge and the metal stopper from the refrigerator door.

**Check the door seals.** Be sure that there are no spaces between the seal and the cabinet. If there is an opening, try stretching the seal.