

Imagine Series

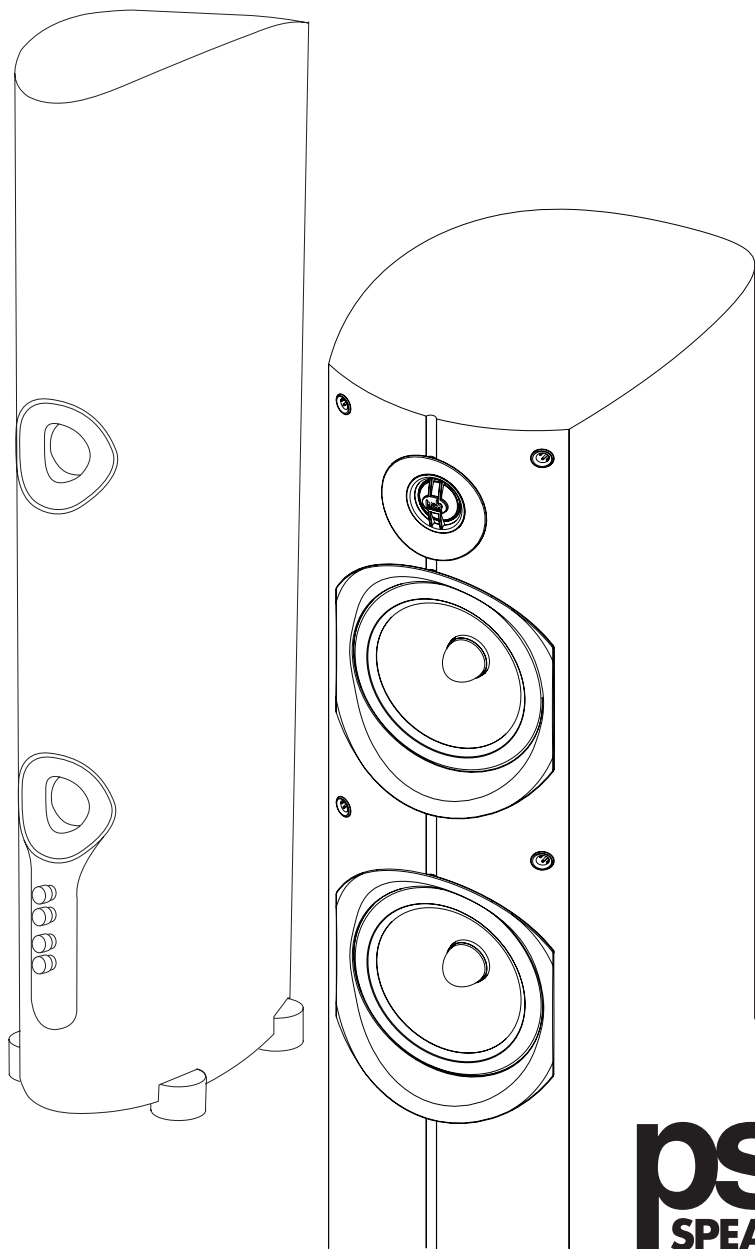

psb
SPEAKERS

(EN) Port Cover (Figure 1)

A Port Cover accessory is supplied with each tower and centre channel speaker. The port cover can be used to adjust the bass tuning of the Imagine models where room problems at low frequencies (in the 100Hz region) occur. It is well known that the room can dominate the performance of the low frequencies below 200Hz and the added flexibility of a port cover can tweak/improve the performance in problem room setups.

The use of the port cover is not limited to only closing one of the ports in the case of the tower. We invite the listener to try plugging any one or multiple ports to better integrate the system in their room because any adjustment of the bass balance could be a welcome improvement in a given system setup. Please experiment; it will be worth the effort in many cases. It's impossible to predict what type of room or what the system setup will be, therefore we think the flexibility of multiple ports allows the speaker to be integrated better in a wider variety of situations. Sometimes tweaking like this can be used to really help "dial in" the best possible sound in your room.

Additional Port Covers can be acquired for a nominal fee in cases where multiple ports need to be covered to achieve the proper bass balance in a given setup. One can also experiment with the Port Cover on the bookshelf model to tame the bass in some setups.

(FR) Couvercle d'évent (Figure 1)

Un accessoire de couvercle d'évent est fourni avec chaque tour et pour le haut-parleur de la voie centrale. Les couvercles d'évent peuvent servir à régler l'accord des graves des modèles Imagine lorsque des anomalies se produisent dans le local d'écoute dans le registre des graves (autour de 100 Hz). Il est bien connu que la pièce peut déterminer les performances en basses fréquences en dessous de 200 Hz, et le fait d'ajouter un couvercle d'évent peut harmoniser ou améliorer les performances des installations des locaux à problèmes.

L'utilisation du couvercle d'évent ne se limite pas à boucher l'un des événements dans le cas des tours. Nous invitons l'auditeur à essayer d'obstruer l'un quelconque des événements afin de mieux intégrer le système à son local d'écoute, parce que tout réglage de l'équilibre des graves peut constituer une amélioration bienvenue dans une installation donnée. Veuillez donc essayer; cela vaut le coup dans de nombreux cas. Il est impossible de prédire le type de local et quelles seront les installations. Par conséquent, nous pensons que le fait de disposer de plusieurs événements permet de mieux intégrer le haut-parleur dans une grande diversité de situations. Parfois, un tel réglage peut contribuer réellement à « tirer » le meilleur son possible de votre local.

Des couvercles d'évent supplémentaires peuvent également être achetés à prix nominal dans le cas où plusieurs événements devraient être obstrués afin d'obtenir le meilleur équilibre des graves dans une installation donnée.

(ES) Tapas del túnel de graves (Figura 1)

Se suministra una tapa del túnel de graves como accesorio de cada torre y para los Canales del canal central. Las tapas pueden usarse para ajustar la sintonía de bajos de estos modelos, en caso que se produzcan problemas ambientales en las frecuencias bajas (alrededor de los 100 Hz). Es bien sabido que la sala tiene un papel predominante en la audición de las frecuencias por debajo de los 200 Hz, y una tapa del túnel de graves puede ayudar a mejorar el desempeño en ciertos ambientes.

El uso de la tapa no se limita a cerrar una de las bocas en el caso de las torres. Le invitamos a cubrir una o varias bocas para integrar mejor el sistema en la sala, porque esto podría mejorar mucho esa instalación en particular. No tenga miedo a experimentar: en muchos casos, el esfuerzo valdrá la pena.

Como es imposible predecir en qué tipo de sala o instalación trabajarán los sistemas, creemos que la presencia de varias túneles de graves permitirán integrarlos mejor en una variedad de situaciones. Suele suceder que un ajuste de este tipo permite obtener el mejor sonido posible en una sala dada.

Se pueden comprar más tapas por un precio muy módico si hubiera necesidad de cubrir varias bocas para obtener un correcto equilibrio de bajos.

DE Port-Abdeckung (Abb. 1)

Jeder Tower- und Center-Kanal-Lautsprecher wird mit einer Port-Abdeckung geliefert. Die Port-Abdeckung kann bei Raumproblemen bei niedrigen Frequenzen (im 100-Hz-Bereich) zur Basseinstellung der Imagine-Modelle verwendet werden. Es ist bekannt, dass der Raum die Leistung von niedrigen Frequenzen unter 200 Hz dominieren kann. Die zusätzliche Flexibilität einer Port-Abdeckung kann die Leistung bei Einrichtungen in problematischen Räumen justieren/verbessern.

Die Verwendung der Port-Abdeckung ist im Fall des Tower-Lautsprechers nicht auf das Abdecken von nur einem Port beschränkt. Der Zuhörer sollte versuchen, einen oder mehrere Ports abzudecken, um das System besser im Raum zu integrieren, da jede Einstellung des Bassausgleichs eine willkommene Verbesserung in einer Systemeinrichtung sein kann. Der Versuch ist in vielen Fällen die Mühe wert. Da man unmöglich die Art des Raums oder die Systemeinrichtung vorhersagen kann, ermöglicht unserer Meinung nach die Flexibilität von mehreren Ports eine bessere Integration des Lautsprechers in einer Vielzahl von Situationen. Justierungen wie diese können manchmal verwendet werden, um den bestmöglichen Sound in Ihrem Raum zu erzielen.

Zusätzliche Port-Abdeckungen sind gegen eine nominale Gebühr erhältlich, wenn mehrere Ports abgedeckt werden müssen, um den richtigen Bassausgleich in einer Einrichtung zu erzielen. Man kann ebenfalls mit der Port-Abdeckung am Regalmodell experimentieren, um den Bass in bestimmten Einrichtungen zu „bändigen“.

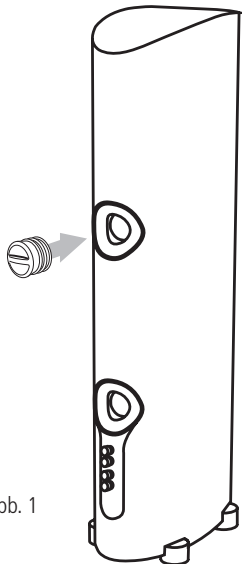

Figure 1 / Figura 1 / Abb. 1

(EN) Adjusting Rubber Centre Support (Figure 2)

The Imagine C centre channel speaker comes supplied with a multi-position support that allows it to be placed at a variety of angles.

Notice that the support has four different angled sides. All of these sides may be attached to the system depending on the angle of tilt required.

When placed below your viewing screen you can tilt the system upwards by placing the support under the front edge of the system. To aim the system straight outward, place the support under the rear edge with the longer side in contact with the system. It will be raised by the shorter dimension. If the system is well above your viewing screen and a downward tilt is required, then attach the shorter dimension to the back of the cabinet. This will give the maximum rise for the greatest downward tilt.

Apply the provided rubber bumpers to the corners of the opposite edge (front or back) to prevent marring your system or equipment cabinet.

(FR) Support en caoutchouc pour haut-parleur de canal central (Figure 2)

Le haut-parleur de canal central Imagine C comporte un support multiposition permettant de le placer à une foule d'angles.

Notez que le support comporte quatre côtés inclinés différents. Utilisez le côté approprié avec le système en fonction de l'angle d'inclinaison requis.

Lorsque placé sous un écran, vous pouvez incliner le système vers le haut en plaçant le support sous le bord avant du système. Pour orienter le système droit devant, placez le support sous le bord arrière, avec le côté le plus long en contact avec le système. Il sera levé par son côté le plus court. Si le système est placé bien au-delà de l'angle de visionnement et qu'une inclinaison vers le bas est requise, installez alors le côté le plus court au dos du support. Cela permettra de réaliser un angle d'inclinaison maximal vers le bas.

Posez les protecteurs en caoutchouc fournis sur les coins du bord opposé (avant ou arrière) pour prévenir le marquage de votre système ou du support.

(ES) Soporte de goma para el sistema de Altavoz del canal central (Figura 2)

El altavoz del canal central viene con un soporte de multiposición que permite colocar el altavoz en una variedad de ángulos.

El soporte tiene cuatro lados angulares diferentes. Puede utilizar cualquiera de estos lados dependiendo de como desea inclinar el sistema.

Cuando coloca el sistema debajo de la pantalla, puede inclinarlo hacia arriba si coloca el soporte debajo del borde delantero del sistema. Para inclinar el sistema hacia adelante, coloque el lado más largo del soporte por debajo del borde trasero. En esta posición el sistema queda inclinado ligeramente hacia adelante. Si el sistema está ubicado muy por encima de la pantalla y desea una inclinación mayor, entonces coloque el lado más corto del soporte en la parte trasera del sistema. De esta manera obtiene la máxima inclinación hacia abajo.

Coloque los paragolpes de goma en las esquinas del borde contrario (adelante o atrás) para evitar el deterioro del sistema o del mueble de su equipo.

Ⓛⓔ Verstellbarer Gummi-Center-Support (Abb. 2)

Der Imagine C-Center-Kanal-Lautsprecher wird mit einem Mehrfachpositions-Support geliefert, mit dem der Lautsprecher in verschiedenen Winkeln positioniert werden kann.

Der Support hat 4 unterschiedlich angewinkelte Seiten. Je nach gewünschtem Kippwinkel können alle diese Seiten am System befestigt werden.

Wenn das System unterhalb Ihres Bildschirms positioniert ist, können Sie das System nach oben neigen, indem Sie den Support unter der Vorderkante des Systems positionieren. Wenn Sie das System gerade nach außen richten möchten, positionieren Sie den Support unter der hinteren Kante, wobei die längere Seite das System berührt. Es wird um die kürzere Abmessung erhöht. Wenn sich das System weit oberhalb Ihres Bildschirms befindet und eine Neigung nach unten erforderlich ist, befestigen Sie die kürzere Abmessung an der Rückseite des Gehäuses. Hierdurch wird die größte Neigung nach unten erzielt.

Bringen Sie die mitgelieferten Elastikpuffer an den Ecken der gegenüberliegenden Kante (vorne oder hinten) an, um Ihr System oder Ihren Geräteschrank nicht zu beschädigen.

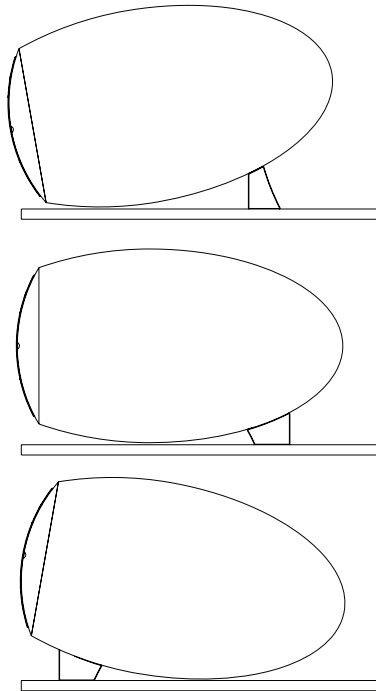

Figure 2 / Figura 2 / Abb. 2

(EN) Room Gain Correction Accessory

A woofer-shorting bar (Room Gain Correction Accessory) is supplied with each tower speaker. The bar is to be used to adjust the low frequencies where room problems can occur. It is well known that the room can dominate the performance at low frequencies below 200Hz and affect the sound presentation. The use of the woofer-shorting bar provides the flexibility to dampen the bottom woofer, reducing the low frequency response for certain rooms.

How to install/remove woofer-shorting bar (Figure 3)

- I. Loosen the rear speaker terminals for the bottom, top and middle woofers.
- II. Remove the bottom jumper bar and store it in a safe place.
- III. Remove the woofer shorting bar from its packaging and insert it into the bottom two terminals (+/-).
- IV. Tighten the speaker terminals, securing the woofer-shorting bar into the connectors. Be careful not to over tighten the terminals as this may cause damage to the woofer shorting bar and/or connectors.

CAUTION:

- I. The woofer-shorting bar must NOT be installed when the two (2) jumper bars are used;
- II. When the woofer-shorting bar is used, there should be no input wire connections to those terminals, as it may cause damage to your amplifier and/or speakers.

(FR) Accessoire de correction du gain de salle

Une barre de court-circuitage des graves (accessoire de correction du gain de salle) est fournie avec chaque haut-parleur en tour. La barre doit être utilisée pour régler les basses fréquences lorsque des problèmes de salle se produisent. C'est un fait reconnu que la salle peut dominer le rendement à des basses fréquences inférieures à 200 Hz et affecter la reproduction sonore. L'utilisation d'une barre de court-circuitage offre la possibilité d'amortir le haut-parleur de graves inférieur et de réduire la réponse à basse fréquence de certaines salles.

Installation et dépose de la barre de court-circuitage des graves (Figure 3)

- I. Desserrer les bornes arrière des haut-parleurs de graves du bas, du haut et du centre.
- II. Enlevez le cavalier du bas et rangez-le en lieu sûr.
- III. Sortez la barre de court-circuitage des graves de son emballage et insérez-la dans les deux bornes inférieures (+/-).
- IV. Serrez les bornes du haut-parleur afin de fixer la barre de court-circuitage des graves dans les connecteurs. Prenez garde à ne pas trop serrer les bornes, car cela peut causer des dommages à la barre et/ou aux connecteurs.

ATTENTION :

- I. La barre de court-circuitage des graves ne doit PAS être installée lorsque les deux (2) cavaliers sont en usage.
- II. Si la barre de court-circuitage des graves est utilisée, aucun fil ne devrait être branché à ces bornes, car cela pourrait causer des dommages à votre amplificateur et/ou à vos haut-parleurs.

(SP) Accesorio para corregir el aumento de la presión del sonido

Cada altavoz de torre viene con un dispositivo conector de terminales (shorting bar) para el woofer (accesorio para corregir el aumento de la presión del sonido). El conector se usa para ajustar las frecuencias bajas donde puede haber problemas de aumento de presión. Es bien sabido que la habitación puede dominar las prestaciones a frecuencias bajas inferiores a 200 Hz y afectar la

presentación del sonido. El uso del conector de terminales ofrece flexibilidad para amortiguar el woofer inferior y reducir la respuesta de frecuencia baja de ciertas habitaciones.

Cómo instalar o quitar el conector de terminales del woofer (Figura 3)

- I. Afloje las terminales del altavoz posterior en los woofers inferior, superior e intermedio.
- II. Quite el puente de conexión interior y guárdelo en un lugar seguro.
- III. Saque el conector de terminales del woofer de su empaque, e insértelo en las dos terminales inferiores (+/-).
- IV. Ajuste las terminales del altavoz fijando el conector de terminales del woofer en los conectores. Tenga cuidado de no ajustar demasiado las terminales porque esto puede dañar el conector de terminales del woofer, los conectores o ambos.

CUIDADO:

- I. El conector de terminales del woofer NO debe ser instalado cuando se estén usando los dos (2) puentes de conexión;
- II. Cuando se usa el conector de terminales del woofer, no debe haber conexiones de cables de entrada en esas terminales porque esto puede dañar el amplificador, los altavoces, o ambos.

DE Zubehör für die Raumverstärkungskorrektur

Eine Tieftöner-Kurzschlussbrücke (Raumverstärkungskorrekturzubehör) wird mit jedem Turmlautsprecher mitgeliefert. Die Brücke wird verwendet, um die niedrigen Frequenzen dort anzupassen, wo Raumprobleme auftreten können. Es ist bekannt, dass der Raum die Leistung bei niedrigen Frequenzen unterhalb von 200 Hz dominieren und Auswirkungen auf die Klangpräsentation haben kann. Die Verwendung der Tieftöner-Kurzschlussbrücke bietet die Flexibilität, um den unteren Tieftöner zu dämpfen und somit den Niederfrequenzgang für bestimmte Räume zu reduzieren.

Installation/Entfernen der Tieftöner-Kurzschlussbrücke (Abb. 3)

- I. Lösen Sie die hinteren Lautsprecheranschlüsse für den unteren, oberen und mittleren Tieftöner.
- II. Entfernen Sie das untere Drahtbrückenelement und bewahren Sie es an einem sicheren Ort auf.
- III. Entfernen Sie die Tieftöner-Kurzschlussbrücke aus der Verpackung und setzen Sie sie in die unteren beiden Anschlüsse (+/-) ein.
- IV. Ziehen Sie die Lautsprecheranschlüsse fest, um die Tieftöner-Kurzschlussbrücke in den Steckverbindern zu sichern. Achten Sie darauf, dass Sie die Anschlüsse nicht zu fest anziehen, da dies die Tieftöner-Kurzschlussbrücke und/oder Steckverbinder beschädigen kann.

ACHTUNG:

- I. Die Tieftöner-Kurzschlussbrücke darf NICHT installiert werden, wenn die beiden (2) Drahtbrückenelemente verwendet werden.
- II. Wenn die Tieftöner-Kurzschlussbrücke verwendet wird, sollten keine Eingangsdrahtverbindungen zu diesen Anschlüssen vorhanden sein, da dies den Verstärker und/oder die Lautsprecher beschädigen kann.

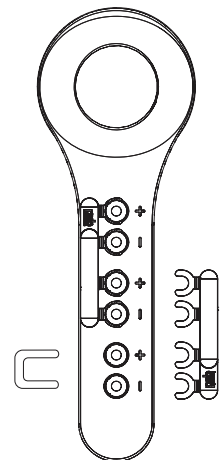

Figure 3 / Figura 3 / Abb. 3
Shorting Bar

EN Speaker Terminal Jumper Bars

The Imagine T3 also includes two speaker terminal jumper bars. This will provide listeners with tri- and bi-wiring capabilities, as well as tri- and bi-amping. Bi-wiring or bi-amping can be done by removing the top jumper bar (see Figure 4a), while tri-wiring or tri-amping can be activated by removing both the top and bottom jumper bars (See Figure 4b). Though the audible differences of these features may be subtle, the benefits include; transients are less likely to cause clipping and/or speaker damage, reduced distortion and the elimination of errors at low frequencies, while also providing better matching between the power amplifier and speaker.

You also have the option to remove the bottom jumper bar only (with top jumper installed), which disables the bottom woofer (See Figure 3). This, again, is helpful for small and irregular sized rooms where there is too much bass.

FR Cavaliers des bornes de haut-parleur

L'Imagine T3 comprend également deux cavaliers de bornes de haut-parleurs. Ils fournissent à l'auditeur la capacité de bicâblage et de tricâblage, ainsi que de biamplification et de triamplification. Le bicâblage ou la biamplification peuvent être réalisés en enlevant le cavalier supérieur (voir la figure 4a), alors que le tricâblage ou la triamplification peuvent être réalisés en enlevant les cavaliers supérieur et inférieur (voir la figure 4b). Bien que les différences perceptibles de ces caractéristiques puissent être subtiles, les avantages comprennent une réduction du risque de transitoires pouvant causer de l'écrêtage et/ou des dommages au haut-parleur, une réduction de la distorsion et l'élimination d'erreurs à basse fréquence, tout en fournissant une meilleure correspondance entre l'amplificateur et le haut-parleur .

Vous pouvez également enlever le cavalier inférieur seulement (avec le cavalier supérieur installé), ce qui désactive le haut-parleur de graves du bas (voir la figure 3). Cela peut être utile pour les salles de petite taille ou de forme irrégulière qui produit trop de graves.

SP Puentes de conexión de terminales para los altavoces

El Imagine T3 también incluye dos puentes de conexión de terminales para los altavoces. Esto dará a los oyentes capacidades de bicableado y tricableado, así como de biamplificación y triamplificación. El bicableado o la biamplificación se puede lograr quitando el puente superior de conexión de terminales (ver la Figura 4a); el tricableado o la triamplificación se puede activar quitando los puentes superior e inferior de conexión de terminales (ver la Figura 4b). Aunque las diferencias audibles de estas funciones pueden ser sutiles, algunas de las ventajas son: menor probabilidad de que los efectos transitorios causen recorte o daño en los altavoces, menor distorsión y eliminación de errores a frecuencias bajas, así como mejor correspondencia entre el amplificador de potencia y el altavoz.

Asimismo, usted tiene la opción de quitar solo el puente inferior de conexión (y dejar el conector superior instalado), lo cual desactiva el woofer inferior (ver la Figura 3). Esto también sirve en el caso de habitaciones de tamaño pequeño e irregular donde haya demasiado sonido grave.

DE Lautsprecheranschluss-Drahtbrückenelemente

Der Imagine T3 umfasst ebenfalls zwei Lautsprecheranschluss-Drahtbrückenelemente. Dies bietet dem Zuhörer Tri- und Bi-Wiring-Fähigkeiten sowie Tri- und Bi-Amping. Bi-Wiring oder Bi-Amping kann durch Entfernen des oberen Drahtbrückenelements erfolgen (siehe Abb. 4a), während Tri-Wiring oder Tri-Amping durch Entfernen sowohl der oberen als auch unteren Drahtbrückenelemente aktiviert werden kann (siehe Abb. 4b). Obwohl die hörbaren Unterschiede dieser Funktionen subtil sein können, umfassen

die Vorteile: Transienten verursachen weniger wahrscheinlich Clipping und/oder Lautsprecherschäden, reduzierte Verzerrung und die Beseitigung von Fehlern bei niedrigen Frequenzen bei gleichzeitiger besserer Abstimmung zwischen dem Leistungsverstärker und Lautsprecher.

Sie haben ebenfalls die Möglichkeit, nur das untere Drahtbrückenelement (mit oberer Drahtbrücke installiert) zu entfernen, wodurch der untere Tieftöner deaktiviert wird (siehe Abb. 3). Dies ist nützlich bei kleinen und unregelmäßigen Räumen, wenn zu viel Bass vorhanden ist.

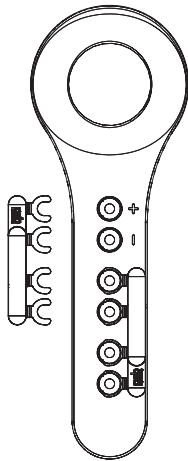

Figure 4a / Figura 4a / Abb. 4a
Bi-amp / Bi-wire

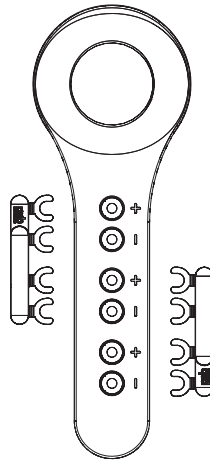

Figure 4b / Figura 4b / Abb. 4b
Tri-amp / Tri-wire

EN Out-rigger Spiked Feet & Isolation Pucks

Each Imagine T3 Tower is mounted on a one-piece aluminium plinth and includes out-rigger spiked feet and a set of four aluminum-rubber isolation pucks. The specially designed spiked feet provide a clean metal interface with all floor surfaces, while the isolation pucks dampen floor vibrations resonating from the speaker. Coupled together they anchor the speaker to the floor and prevent dissipation of bass energy through vibrations.

Out-rigger Spiked Feet

The spiked feet are designed to add stability to the speaker while having minimal floor contact, which allows for cabinet energy to transmit to the floor and travel away from the speaker to limit any vibrations.

Isolation Pucks

The carefully-engineered aluminum isolation pucks with rubber dampers isolate the speaker from any vibrations and decouple the energy of the speaker. They also allow for use of the out-rigger spiked feet without damaging the hard floor surface.

How to install/remove out-rigger spiked feet (Figure 5)

- I. First lay the speaker down on its side on a soft-padded surface to avoid scratching or damaging the cabinet.
- II. Attach the threaded bolt to the washer and install the bolt through the base of the speaker stand/plinth.
- III. Install each spiked cone onto the threaded bolt and tighten each cone (four total) until the bolt bottoms out inside the cone.
- IV. Slowly lower the speaker towards the receptacle hole on each of the isolation pucks arranged on

the floor surface.

- V. Once standing upright on the floor, level the speaker to the desired height by adjusting each bolt to the proper height.
- VI. Turn-and-lock the washer to the base of the speaker to position the speakers at an optimal level.

(FR) Pieds stabilisateurs à pointe et rondelles isolantes

Chaque tour Imagine T3 est montée sur une plaque en aluminium dotée de pieds stabilisateurs à pointe et un jeu de quatre rondelles isolantes en aluminium et caoutchouc. Ces pieds à pointe spécialement conçus procurent une interface métallique nette sur toutes les surfaces de plancher avec des rondelles isolantes pour amortir les vibrations dans le plancher causées par le haut-parleur. Utilisés conjointement, ces éléments ancrent le haut-parleur sur le plancher et empêchent la dissipation de l'énergie des graves sous forme de vibrations.

Pieds stabilisateurs à pointe

Les pieds à pointe sont conçus pour ajouter de la stabilité au haut-parleur tout en minimisant la surface de contact avec le plancher, ce qui permet de transmettre l'énergie du haut-parleur au plancher et de se dissiper avec un minimum de vibrations.

Rondelles isolantes

Les rondelles isolantes sont soigneusement conçues avec des amortisseurs en caoutchouc pour isoler le haut-parleur des vibrations et pour découpler l'énergie du haut-parleur. Ils permettent également d'utiliser les pieds stabilisateurs à pointe sans causer de dommages aux planchers à revêtement dur.

Installation et dépose des pieds stabilisateurs à pointe (Figure 5)

- I. Posez d'abord le haut-parleur sur le côté sur une surface protectrice afin d'éviter d'érafler ou d'endommager le boîtier.
- II. Posez la rondelle sur le boulon fileté et posez le boulon à travers la plaque de support du haut-parleur.
- III. Posez un cône sur le boulon fileté et serrez-le jusqu'à ce qu'il soit complètement vissé. Répétez l'opération pour chaque pied (quatre en tout).
- IV. Abaissez lentement le haut-parleur sur les trous dans chaque rondelle isolante disposée sur le plancher.
- V. Lorsque le haut-parleur est debout sur le plancher, nivelez-le à la hauteur voulue en réglant chaque boulon.
- VI. Tournez et verrouillez la rondelle sur la base du haut-parleur afin de placer les haut-parleurs au niveau optimal.

(SP) Soportes y discos aislantes de la plataforma de instalación

Cada torre Imagine T3 se monta sobre un pedestal de aluminio de una pieza que viene con soportes para la plataforma y un juego de cuatro discos aislantes de aluminio y goma. Estos soportes de diseño especial proporcionan una interfaz metálica limpia en todas las superficies de piso, y los discos aislantes amortiguan las vibraciones del piso que resuenan del altavoz. El conjunto de soportes y discos fija el altavoz al piso y evita que se disipe la energía de los sonidos graves por medio de vibraciones.

Soportes de la plataforma

Los soportes que sobresalen están diseñados para dar mayor estabilidad al altavoz y reducir al mínimo el contacto con el piso. Esto permite que la energía del mueble se transmita al piso y se aleje del altavoz para limitar las vibraciones.

Discos aislantes

Los discos aislantes de aluminio con amortiguadores de goma se diseñaron minuciosamente para aislar el altavoz de toda vibración y dispersar la energía del altavoz. También permiten usar los soportes que

sobresalen de la plataforma sin dañar la superficie firme del piso.

Cómo instalar o quitar los soportes de la plataforma (Figura 5)

- I. Coloque el altavoz de lado apoyándolo sobre una superficie acolchada para evitar raspar o dañar el mueble.
- II. Una el tornillo roscado a la arandela e instálelo a través de la base del pedestal del altavoz.
- III. Instale cada cono de soporte en el tornillo roscado y ajuste cada cono (cuatro en total) hasta que el tornillo llegue el fondo interior de este.
- IV. Baje el altavoz poco a poco hacia el agujero del receptáculo de cada disco aislante colocado sobre la superficie del piso.
- V. Una vez que esté colocado verticalmente sobre el suelo, nivele el altavoz a la altura deseada ajustando cada tornillo a la altura apropiada.
- VI. Gire y fije la arandela a la base del altavoz para colocar los altavoces a un nivel óptimo.

DE Abstützfüßchen mit Spikes und Isolierscheiben

Jeder Imagine T3-Turm ist auf einem einteiligen Aluminiumsockel montiert und umfasst Abstützfüßchen mit Spikes und einen Satz mit vier Aluminium-Gummi-Isolierscheiben. Die speziell konzipierten Füßchen mit Spikes bieten eine saubere Metallverbindung mit allen Bodenflächen, während die Isolierscheiben Bodenschwingungen dämpfen, die vom Lautsprecher resonieren. Zusammen verankern sie den Lautsprecher auf dem Boden und verhindern Dissipation der Bassleistung durch Schwingungen.

Abstützfüßchen mit Spikes

Die Füßchen mit Spikes sind konzipiert, um dem Lautsprecher bei minimalem Bodenkontakt Stabilität hinzuzufügen und somit zu ermöglichen, dass die Gehäuseleistung auf den Boden übertragen wird und vom Lautsprecher weg verläuft, um Schwingungen zu begrenzen.

Isolierscheiben

Die sorgfältig konzipierten Aluminiumisolierscheiben mit Gummidämpfern isolieren den Lautsprecher von Schwingungen und entkoppeln die Lautsprecherleistung. Sie ermöglichen außerdem die Verwendung der Abstützfüßchen mit Spikes, ohne die Oberfläche von harten Böden zu beschädigen.

Installation/Entfernen der Abstützfüßchen mit Spikes (Abb. 5)

- I. Legen Sie zunächst den Lautsprecher seitlich auf eine weich gepolsterte Oberfläche, um Kratzer oder Beschädigungen des Gehäuses zu vermeiden.
- II. Befestigen Sie die Gewindeschraube an der Unterlegscheibe und installieren Sie die Schraube durch die Basis des Lautsprecherständers/-sockels.
- III. Installieren Sie jeden Kegel mit Spike auf der Gewindeschraube und ziehen Sie jeden Kegel (insgesamt vier) fest, bis die Schraube innerhalb des Kegels aufsitzt.
- IV. Lassen Sie den Lautsprecher langsam auf das Aufnahmeloch an jeder der Isolierscheiben ab, die auf der Bodenfläche angeordnet sind.
- V. Sobald der Lautsprecher aufrecht auf dem Boden steht, gleichen Sie den Lautsprecher auf die gewünschte Höhe ab, indem Sie jede Schraube auf die entsprechende Höhe einstellen.
- VI. Drehen und verriegeln Sie die Unterlegscheibe an der Basis des Lautsprechers, um die Lautsprecher auf einer optimaler Höhe zu positionieren.

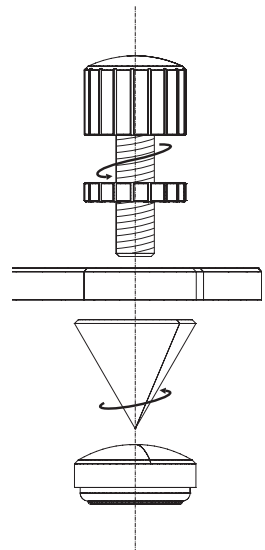

Figure 5 / Figura 5 / Abb. 5

Bipole or direct radiating surround mode
Mode ambiophonique bipolaire ou à radiation directe
Modalidad sonido envolvente bipolar o radiación directa
Bipol- oder Direktstrahler-Surround-Modus



Black From amp
left SURROUND
channel
Noir De l'ampli,
canal gauche
AMBIOPHONIQUE
Negro del canal
ENVOLVENTE izquierdo
del amplificador
Schwarz von
Verstärker, linker
SURROUND-Kanal

Red From amp
left SURROUND
channel
Rouge De l'ampli,
canal gauche
AMBIOPHONIQUE
Rojo del canal
ENVOLVENTE izquierdo
del amplificador
Rot von
Verstärker, linker
SURROUND-Kanal

Black From amp
right SURROUND
channel
Noir De l'ampli,
canal droit
AMBIOPHONIQUE
Negro del canal
ENVOLVENTE derecho
del amplificador
Schwarz von
Verstärker, rechter
SURROUND-Kanal

Red From amp
right SURROUND
channel
Rouge De l'ampli,
canal droit
AMBIOPHONIQUE
Rojo del canal
ENVOLVENTE derecho
del amplificador
Rot von
Verstärker, rechter
SURROUND-Kanal

↑
Front
Avant
Frente
Vorderseite

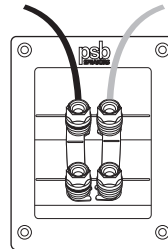
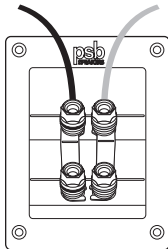

Dipole surround mode
Mode ambiophonique dipolaire
Modalidad de sonido envolvente dipolar
Dipol-Surround-Modus

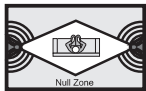

Black From amp
right SURROUND
channel
Noir De l'ampli,
canal droit
AMBIOPHONIQUE
Negro del canal
envolvente derecho
del amplificador
Schwarz von Verstärker,
rechter SURROUND-Kana

Red From amp
right SURROUND
channel
Rouge De l'ampli,
canal droit
AMBIOPHONIQUE
Rojo del canal
envolvente derecho
del amplificador
Rot von Verstärker,
rechter SURROUND-Kanal

↑
Front
Avant
Frente
Vorderseite

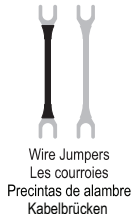

Wire Jumpers
Les courroies
Precintas de alambre
Kabelbrücken

Black From amp
left SURROUND
channel
Noir De l'ampli,
canal gauche
AMBIOPHONIQUE
Negro del canal
ENVOLVENTE izquierdo
del amplificador
Schwarz von Verstärker,
linker SURROUND-Kanal

Red From amp
left SURROUND
channel
Rouge De l'ampli,
canal gauche
AMBIOPHONIQUE
Rojo del canal
ENVOLVENTE izquierdo
del amplificador
Rot von Verstärker,
linker SURROUND-Kanal

First, remove jumpers
En premier, retirez les bandes de liaison
Primero, quite las precintas de puente
Zuerst Brücken entfernen.

Replace gold-plated jumpers with supplied wire jumpers and connect crisscrossed as shown.

Remplacez les courroies de liaison plaquées or par les courroies incluses et raccordez-les en les entrecroisant, tel qu'il est illustré.
 Reemplace las precintas de puente enchapadas en oro usando las precintas de alambre y conéctelas en forma de cruz tal como se muestra en la ilustración.
 Vergoldete Brücken durch die mitgelieferten Drahtbrücken ersetzen und wie abgebildet über Kreuz verbinden.

6.1/7.1 System Utilizing Two (2) Imagine Surrounds
Système 6.1/7.1 utilisant deux (2) enceintes ambiophoniques Imagine
Sistema 6.1/7.1 con dos altavoces de sonido envolvente Imagine
6.1/7.1 System mit zwei (2) Imagine-Surrounds



Black
From amp
left REAR
channel

 Noir
De l'ampli
canal gauche
ARRIÈRE

 Negro
Del canal
POSTERIOR izquierdo
del amplificador

 Schwarz von
Verstärker, linker
HINTERER Kanal

Red
From amp
left REAR
channel

 Rouge
De l'ampli
canal gauche
ARRIÈRE

 Rojo
Del canal
POSTERIOR izquierdo
del amplificador

 Rot von
Verstärker, linker
HINTERER Kanal

Black
From amp
right SURROUND
channel

 Noir
De l'ampli,
canal droit
AMBIOPHONIQUE

 Negro
Del canal
ENVOLVENTE derecho
del amplificador

 Schwarz von
Verstärker, rechter
SURROUND-Kanal

Red
From amp
right SURROUND
channel

 Rouge
De l'ampli,
canal droit
AMBIOPHONIQUE

 Rojo
Del canal
ENVOLVENTE derecho
del amplificador

 Rot von
Verstärker, rechter
SURROUND-Kanal

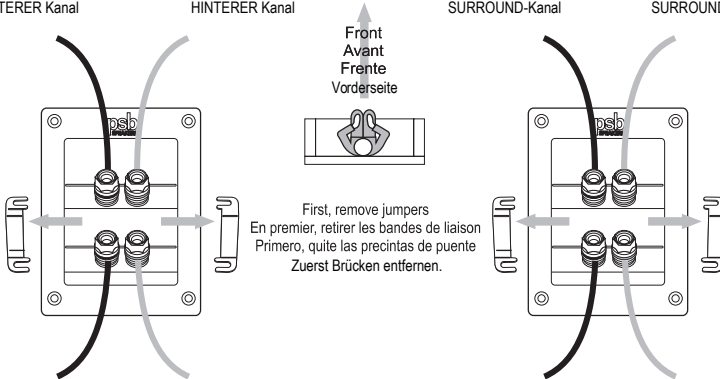

Black
From amp
left SURROUND
channel

 Noir
De l'ampli,
canal gauche
AMBIOPHONIQUE

 Negro
Del canal
ENVOLVENTE izquierdo
del amplificador

 Schwarz von
Verstärker, linker
SURROUND-Kanal

Red
From amp
left SURROUND
channel

 Rouge
De l'ampli,
canal gauche
AMBIOPHONIQUE

 Rojo
Del canal
ENVOLVENTE izquierdo
del amplificador

 Rot von
Verstärker, linker
SURROUND-Kanal

Black
From amp
right REAR
channel

 Noir
De l'ampli
canal droit
ARRIÈRE

 Negro
Del canal
POSTERIOR derecho
del amplificador

 Schwarz von
Verstärker, rechter
HINTERER Kanal

Red
From amp
right REAR
channel

 Rouge
De l'ampli
canal droit
ARRIÈRE

 Rojo
Del canal
POSTERIOR derecho
del amplificador

 Rot von
Verstärker, rechter
HINTERER Kanal

6.1/7.1 System Utilizing Three (3) Imagine Surrounds
Système 6.1/7.1 utilisant trois (3) enceintes ambiophoniques Imagine
Sistema 6.1/7.1 con tres altavoces de sonido envolvente Imagine
6.1/7.1 System mit drei (3) Imagine-Surrounds

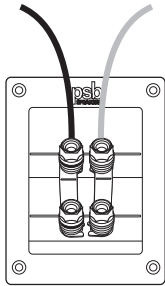
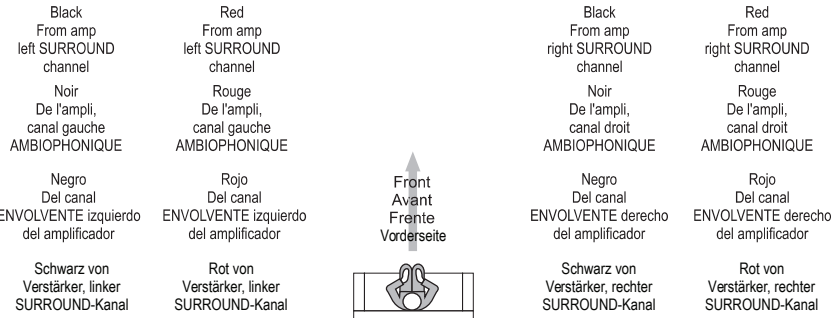
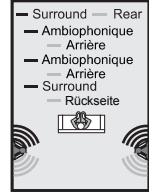

Black From amp
right REAR
channel
Noir De l'ampli
canal droit
ARRIÈRE
Negro del canal
POSTERIOR derecho
del amplificador
Schwarz von
Verstärker, rechter
HINTERER Kanal

Red From amp
right REAR
channel
Rouge De l'ampli
canal droit
ARRIÈRE
Rojo del canal
POSTERIOR derecho
del amplificador
Rot von
Verstärker, rechter
HINTERER Kanal

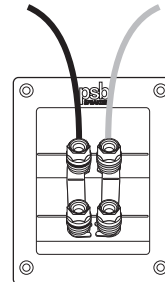

First, remove jumpers
En premier, retirer les bandes de liaison
Primero, quite las precintas de puente
Zuerst Brücken entfernen.

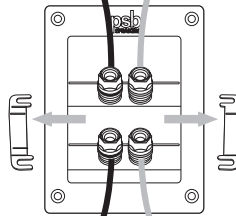

First, remove jumpers
En premier, retirer les bandes de liaison
Primero, quite las precintas de puente
Zuerst Brücken entfernen.

Black From amp
left REAR
channel
Noir De l'ampli
canal gauche
ARRIÈRE
Negro del canal
POSTERIOR izquierdo
del amplificador
Schwarz von
Verstärker, linker
HINTERER Kanal

Red From amp
left REAR
channel
Rouge De l'ampli
canal gauche
ARRIÈRE
Rojo del canal
POSTERIOR izquierdo
del amplificador
Rot von
Verstärker, linker
HINTERER Kanal

6.1/7.1 System Utilizing Four (4) Imagine Surrounds
Système 6.1/7.1 utilisant quatre (4) enceintes ambiophoniques Imagine
Sistema 6.1/7.1 con cuatro altavoces de sonido envolvente Imagine
6.1/7.1 System mit vier (4) Imagine-Surrounds

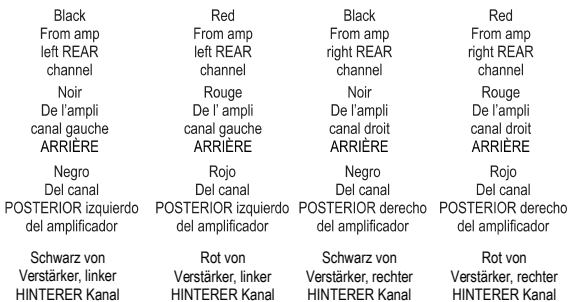
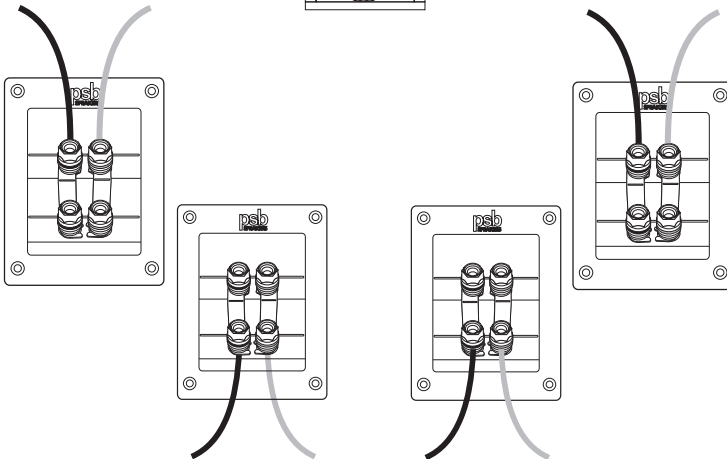
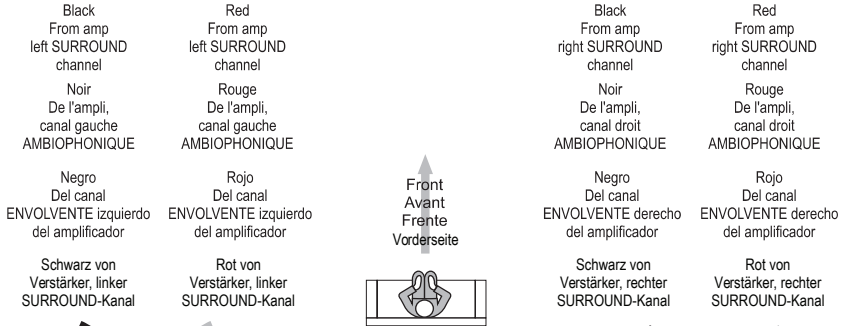
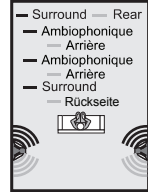

**Specifications/Spécifications
Especificaciones/Spesifikationer**

Imagine T3
Tower Loudspeaker
Enceinte de type colonne
Altavoz torre
Tower-Lautsprecher

FREQUENCY RESPONSE / RÉSPONSE EN FRÉQUENCES / RESPUESTA FRECUENCIA / FREQUENZGANG

On Axis / Dans l'axe à / En eje / On Axis bei @ 0°±3dB 24-23,000Hz
On Axis / Dans l'axe à / En eje / On Axis bei @ 0°±1 1/2dB 30-20,000Hz
 Off Axis / Hors l'axe à / Fuera eje / Off Axis bei @ 30°±1 1/2dB 30-10,000Hz
 LF Cutoff / Point de coupe basses fréquences / 20Hz
 Frecuencia inf. De corte / LF Eckfrequenz @ -10dB

SENSITIVITY / EFFICACITÉ / SENSIBILIDAD / EMPFINDLICHKEIT

Anechoic Chamber / En chambre anéchoïque / Cámara anecoica 89dB
Typical Listening Room / En salle d'écoute / Sala de audición típica 91dB
 Typischer Hörraum

IMPEDANCE / IMPÉDANCE / IMPEDANCIA / IMPEDANZ

Nominal / Nominale / Nominal / Nennwert 8 Ohms
 Minimum / Minimale / Minima / Minimum 4 Ohms

INPUT POWER / PUISSANCE / POTENCIA DE ENTRADA / EINGANGSLEISTUNG

Recommended / Recommandée / Recomendada / Empfohlen 20-300 Watts
Program / En utilisation normale / Programa / Programm 300 Watts

ACOUSTIC DESIGN / CONCEPTION ACOUSTIQUE / DISEÑO ACÚSTICO / AKUSTISCHES DESIGN

Tweeter / Haut-parleur aigu / Altavoz de alta frecuencia / Hochtöner 1" (25mm)
 (Nominal / nominale / nominal)
 Titanium Dome with Ferrofluid
 Neodymium Magnet
 Dôme en titane avec ferrofluide
 Aimant au néodyme
 Boveda de titanio con fluido
 ferromagnético, Imán de neodimio
 Aluminiumkalotte mit Ferrofluide
 Neodym-Magnet

Midrange / Haut-parleur grave / Altavoz para sonidos graves / Tieftöner
 (Nominal / nominale / nominal)

5 1/4" (133mm)
 Compressed Felt/Fiberglass Cone with Mastic
 Compound Coating, Rubber Surround
 Cône en feutre/fibre comprimé avec enduit au
 mastic, Suspension de caoutchouc
 Cono comprimido de fieltro o fibra de vidrio con
 recubrimiento de compuesto de masilla,
 Borde de goma
 Druckfilz/Glasfaser mit Mastixbeschichtung,
 Gummisicke

Woofer / Haut-parleur grave / Altavoz para sonidos graves / Tieftöner
 (Nominal / nominale / nominal)

3 x 7" (178mm)
 Compressed Felt/Fiberglass Cone with Mastic
 Compound Coating, Rubber Surround
 Cône en feutre/fibre comprimé avec enduit au
 mastic, Suspension de caoutchouc
 Cono comprimido de fieltro o fibra de vidrio con
 recubrimiento de compuesto de masilla,
 Borde de goma
 Druckfilz/Glasfaser mit Mastixbeschichtung,
 Gummisicke

Crossover/Frequence de transition/Punto de transición/Trennfrequenz
Internal Volume / Volume interne / Volumen interno/ Internes Volumen
Design Type / Type d'accord / Lipo de diseño / Design Typ

450Hz B3,1,800Hz LR4
1.88 cu ft (53.1 liter)
Triple Port Bass Reflex, Dreifach Bassreflex

SIZE / DIMENSIONS / TAMAÑO / ABMESSUNG

(Width x Height x Depth / largeur x hauteur x profondeur /
 anchura x altura x profundidad / B x H x T)

11 1/2 x 47 5/8 x 15 1/8"
 292 x 1208 x 382mm

WEIGHT / POIDS / PESO / GEWICHT

Net / net / neto / Netto
 Shipping / Avec emballage / Para el envío / Versand gewicht

71lb (32.3kg) each/chaque/cada uno/stück
97.2lb (44.2kg) each/chaque/cada uno/stück

All specifications are subject to change without notice. PSB, PSB Speakers, and Imagine are trademarks of, or used under license by, PSB Speakers, a division of Lenbrook Industries Limited. 14-062 ©2014 PSB Speakers. All rights reserved.

Imagine T2

Tower Loudspeaker
Enceinte de type colonne
Altavoz torre
Tower-Lautsprecher

34-23,000Hz
36-20,000Hz
36-10,000Hz
29Hz

88dB
90dB

8 Ohms
4 Ohms

20-300 Watts
300 Watts

1" (25mm)

Titanium Dome with Ferrofluid
Neodymium Magnet
Dôme en titanium avec ferrofluide
Aimant au néodyme
Boveda de titanium con fluido
ferromagnético, Imán de neodimio
Aluminiumkalotte mit Ferrofluide
Neodym-Magnet

4" (102mm)

Clay/Ceramic reinforced Polypropylene
Cone, Rubber Surround
Cône en polypropylène renforcé
d'argile/céramique, Suspension de caoutchouc
Cono de polipropileno reforzado con
cerámica, Borde de goma
Ton/Keramik-verstärkter Polypropylen-Konus
Gummisicke

3 x 5 1/4" (133mm)

Clay/Ceramic reinforced Polypropylene
Cone, Rubber Surround
Cône en polypropylène renforcé
d'argile/céramique, Suspension de caoutchouc
Cono de polipropileno reforzado con
cerámica, Borde de goma
Ton/Keramik-verstärkter Polypropylen-Konus
Gummisicke

500Hz LR4, 1,800Hz LR4

1.12 cu ft (31.8 liter)
Triple Port Bass Reflex, Dreifach-Bassreflex

8 3/8 x 40 5/8 x 13 5/8"
210 x 1031 x 346mm

Imagine T

Tower Loudspeaker
Enceinte de type colonne
Altavoz torre
Tower-Lautsprecher

38-23,000Hz
42-20,000Hz
42-10,000Hz
35Hz

88dB
90dB

8 Ohms
4 Ohms

20-200 Watts
200 Watts

1" (25mm)

Titanium Dome with Ferrofluid
Neodymium Magnet
Dôme en titanium avec ferrofluide
Aimant au néodyme
Boveda de titanium con fluido
ferromagnético, Imán de neodimio
Aluminiumkalotte mit Ferrofluide
Neodym-Magnet

2 x 5 1/4" (133mm)

Clay/Ceramic reinforced Polypropylene
Cone, Rubber Surround
Cône en polypropylène renforcé
d'argile/céramique, Suspension de caoutchouc
Cono de polipropileno reforzado con
cerámica, Borde de goma
Ton/Keramik-verstärkter Polypropylen-Konus
Gummisicke

1,800Hz, LR4, 800Hz

1.0 cu ft (29 liter)
Dual Port Bass Reflex, Doppel-Bassreflex

8 3/8 x 37 1/4 x 13 5/8"
210 x 945 x 346mm

Imagine B

Bookshelf Loudspeaker
Enceinte de type tablette
Altavoz para estante
Regallautsprecher

52-23,000Hz
55-20,000Hz
55-10,000Hz
48Hz

87dB
89dB

8 Ohms
4 Ohms

20-150 Watts
150 Watts

1" (25mm)

Titanium Dome with Ferrofluid
Neodymium Magnet
Dôme en titanium avec ferrofluide
Aimant au néodyme
Boveda de titanium con fluido
ferromagnético, Imán de neodimio
Aluminiumkalotte mit Ferrofluide
Neodym-Magnet

5 1/4" (133mm)

Clay/Ceramic reinforced Polypropylene
Cone, Rubber Surround
Cône en polypropylène renforcé
d'argile/céramique, Suspension de caoutchouc
Cono de polipropileno reforzado con
cerámica, Borde de goma
Ton/Keramik-verstärkter Polypropylen-Konus
Gummisicke

1,800Hz, LR4

0.27 cu ft (7.7 liter)
Bass Reflex/Bassreflex

7 1/2 x 13 x 12"
191 x 330 x 305mm

42.6lb (19.4kg) each/chaque/cada uno/stück
59lb (26.8kg) each/chaque/cada uno/stück

40.6lb (18.5kg) each/chaque/cada uno/stück
47.8lb (21.7kg) each/chaque/cada uno/stück

17.2lb (7.8kg) each/chaque/cada uno/stück
38lb (17.3kg) pair/la paire/el par/Paar

Toute ces spécifications sont sujettes à changement sans préavis. PSB, PSB Speakers, et Imagine sont des marques de commerce de, ou sont utilisées sous licence par PSB Speaker, une division de Lenbrook Industries Limited. 14.062 ©2014 PSB Speakers. Tous droits réservés.

Specifications/Spécifications Especificaciones/Spezifikationen

Imagine C3
Centre Loudspeaker
Enceinte centrale
Altavoz para canal central
Center-Lautsprecher

FREQUENCY RESPONSE / RÉPONSE EN FRÉQUENCES / RESPUESTA FRECUENCIA / FREQUENZGANG

On Axis / Dans l'axe à / En eje / On Axis bei @ 0°±3dB	48-23,000Hz
On Axis / Dans l'axe à / En eje / On Axis bei @ 0°±1 1/2dB	50-20,000Hz
Off Axis / Hors l'axe à / Fuera eje / Off Axis bei @ 30°±1 1/2dB	50-10,000Hz
LF Cutoff / Point de coupure basses fréquences / Frecuencia inf. De corte / LF Eckfrequenz @ -10dB	40Hz

SENSITIVITY / EFFICACITÉ / SENSIBILIDAD / EMPFINDLICHKEIT

Anechoic Chamber / En chambre anéchoïque / Cámara anecoica	89dB
Typical Listening Room / En salle d'écoute / Sala de audición típica Typischer Hörraum	91dB

IMPEDANCE / IMPÉDANCE / IMPEDANCIA / IMPEDANZ

Nominal / Nominale / Nominal / Nennwert	8 Ohms
Minimum / Minimale / Minima / Minimum	4 Ohms

INPUT POWER / PUISSANCE / POTENCIA DE ENTRADA / EINGANGSLEISTUNG

Recommended / Recommandée / Recomendada / Empfohlen	20-200 Watts
Program / En utilisation normale / Programa / Programm	200 Watts

ACOUSTIC DESIGN / CONCEPTION ACOUSTIQUE / DISEÑO ACÚSTICO / AKUSTISCHES DESIGN

Tweeter / Haut-parleur aigu / Altavoz de alta frecuencia / Hochtöner (Nominal / nominale / nominal)	1" (25mm) Titanium Dome with Ferrofluid Neodymium Magnet Dôme en titanium avec ferrofluide Aimant au néodyme Boveda de titanium con fluido ferromagnético, Imán de neodimio Aluminiumkalotte mit Ferrofluide Neodym-Magnet
Midrange / Haut-parleur grave / Altavoz para sonidos graves / Tieftöner (Nominal / nominale / nominal)	3 1/4" (84mm) Compressed Felt/Fiberglass Cone with Mastic Compound Coating, Rubber Surround Cône en feutre/fibre comprimé avec enduit au mastic, Suspension de caoutchouc Cono comprimido de fieltro o fibra de vidrio con recubrimiento de compuesto de masdilla, Borde de goma Druckfilz/Glasfaser mit Mastixbeschichtung, Gummisicke
Woofer / Haut-parleur grave / Altavoz para sonidos graves / Tieftöner (Nominal / nominale / nominal)	2 x 7" (178mm) Compressed Felt/Fiberglass Cone with Mastic Compound Coating, Rubber Surround Cône en feutre/fibre comprimé avec enduit au mastic, Suspension de caoutchouc Cono comprimido de fieltro o fibra de vidrio con recubrimiento de compuesto de masdilla, Borde de goma Druckfilz/Glasfaser mit Mastixbeschichtung, Gummisicke
Crossover/Frequence de transition/Punto de transición/Trennfrequenz Internal Volume / Volume interne / Volumen interno/ Internes Volumen Design Type / Type d'accord / Lipo de diseño / Design Typ	500Hz B3, 1,800Hz LR4 0.84 cu ft (23.9 liter) Bass Reflex, Bassreflex

SIZE / DIMENSIONS / TAMAÑO / ABMESSUNG

(Width x Height x Depth / largeur x hauteur x profondeur / anchura x altura x profundidad / B x H x T)	24 1/2 x 9 1/4 x 13 5/8" 622 x 235 x 346mm
---	--

WEIGHT / POIDS / PESO / GEWICHT

Net / net / neto / Netto	33.5lb (15.2kg) each/chaque/cada uno/stück
Shipping / Avec emballage / Para el envío / Versand gewicht	43.8lb (19.9kg) each/chaque/cada uno/stück

Todas las especificaciones están sujetas a cambio sin aviso previo. PSB, PSB Speakers, Synchrony, Imagine, y Alpha son marcas registradas propiedad de PSB Speakers, una división de Lenbrook Industries Limited. 14-062 ©2014 PSB Speakers. Todo derecho queda reservado.

Imagine C

Centre Loudspeaker
Enceinte centrale
Altavoz para canal central
Center-Lautsprecher

52-23,000Hz
55-20,000Hz
55-10,000Hz
46Hz

87dB
89dB

8 Ohms

4 Ohms

20-150 Watts
150 Watts

1" (25mm)

Titanium Dome with Ferrofluid
Neodymium Magnet
Dôme en titanium avec ferrofluide
Aimant au néodyme A
Boveda de titanium con fluido
ferromagnético, Imán de neodimio
Aluminiumkalotte mit Ferrofluide
Neodym-Magnet

2 x 5 1/4" (133mm)

Clay/Ceramic reinforced Polypropylene
Cone, Rubber Surround
Cône en polypropylène renforcé
d'argile/céramique, Suspension de caoutchouc
Cono de polipropileno reforzado con
cerámica, Borde de goma
Ton/Keramik-verstärkter Polypropylen-Konus
Gummisicke

1,800Hz, LR4
0.54 cu ft (15.4 liter)
Bass Reflex/Bassreflex

20 5/8 x 7 1/2 x 13 5/8"
521 x 190 x 346mm

26.8lb (12.2kg) each/chaque/cada uno/stück
30lb (13.6kg)/each/chaque/cada uno/stück

Imagine S

Surround Loudspeaker
Enceinte ambiophonique
Altavoz de sonido envolvente
Surround-Lautsprecher

65-23,000Hz
68-20,000Hz
68-10,000Hz
58Hz

87dB
89dB

8 Ohms Bipole/Dipole
(8 Ohm - 2 Channel Mode)

4 Ohms Bipole/Dipole
(2 x 8 Ohm - 2 Channel Mode)

20-150 Watts
150 Watts

2 x 1" (25mm)

Titanium Dome with Ferrofluid
Neodymium Magnet
Dôme en titanium avec ferrofluide
imant au néodyme
Boveda de titanium con fluido
ferromagnético, Imán de neodimio
Aluminiumkalotte mit Ferrofluide
Neodym-Magnet

2 x 5 1/4" (133mm)

Clay/Ceramic reinforced Polypropylene
Cone, Rubber Surround
Cône en polypropylène renforcé
d'argile/céramique, Suspension de caoutchouc
Cono de polipropileno reforzado con
cerámica, Borde de goma
Ton/Keramik-verstärkter Polypropylen-Konus
Gummisicke

2,000Hz, B3
0.22 cu ft (6.2 liter)
Sealed/Scellée/Cerrado/Geschlossen

10 3/4 x 12 3/4 x 7 1/8"
273 x 321 x 178mm

16.3lb (7.4kg) each/chaque/cada uno/stück
37lb (16.8kg)/pair/la paire/el par/Par

Alle Daten können ohne vorherige Ankündigung geändert werden. PSB, PSB Speakers und Imagine ist eine Marke von Lenbrook Corp. und wird unter Lizenz von PSB Speakers, einem Geschäftsbereich von Lenbrook Industries Limited, verwendet. 14-062 ©2014 PSB Speakers. Alle Rechte vorbehalten.

PSB Speakers
633 Granite Court
Pickering, Ontario L1W 3K1
CANADA
www.psbSpeakers.com
888-772-0000 (905) 831-6555
Fax: 905-831-6936

