

VEVOR[®]

TOUGH TOOLS, HALF PRICE

Technical Support and E-Warranty Certificate

www.vevor.com/support

FIRE RING COVER

**MODEL: SCSKD01-20" / SCSKD01-27" /
SCSKD01-30" / SCSKD01-36" / SCSKD01-40"**

We continue to be committed to provide you tools with competitive price. "Save Half", "Half Price" or any other similar expressions used by us only represents an estimate of savings you might benefit from buying certain tools with us compared to the major top brands and does not necessarily mean to cover all categories of tools offered by us. You are kindly reminded to verify carefully when you are placing an order with us if you are actually saving half in comparison with the top major brands.

VEVOR®

TOUGH TOOLS, HALF PRICE

FIRE RING COVER

MODEL:SCSKD01-20" / SCSKD01-27" / SCSKD01-30" / SCSKD01-36" / SCSKD01-40"

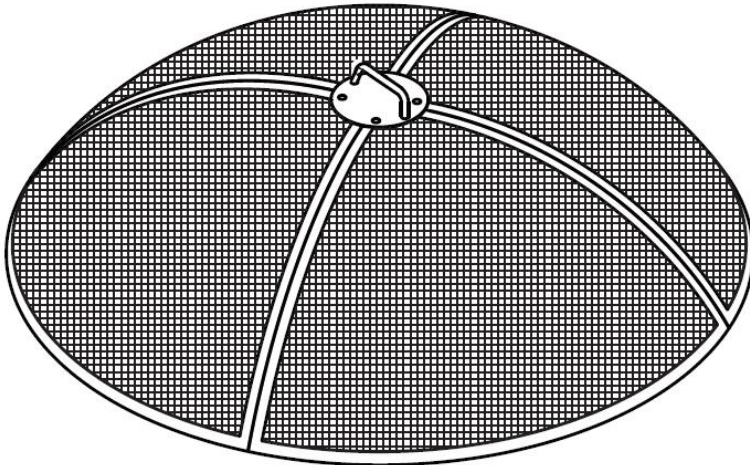

NEED HELP? CONTACT US!

Have product questions? Need technical support? Please feel free to contact us:

Technical Support and E-Warranty Certificate
www.vevor.com/support

This is the original instruction, please read all manual instructions carefully before operating. VEVOR reserves a clear interpretation of our user manual. The appearance of the product shall be subject to the product you received. Please forgive us that we won't inform you again if there are any technology or software updates on our product.

IMPORTANT SAFEGUARDS



WARNING: Read and understand this entire manual before operating or servicing this product. Failure to follow these warnings and instructions can cause personal injury or damage to valuable property.

- Before placing the lid on the brazier, please make sure that the brazier is cool to avoid burning the lid.
- Avoid children using the devices. and this product is not a toy. Do not allow children to play with.
- Keep away from sharp points, blades and other items, so as not to scratch the product.

SAVE THESE INSTRUCTION

PRODUCT SPECIFICATIONS:

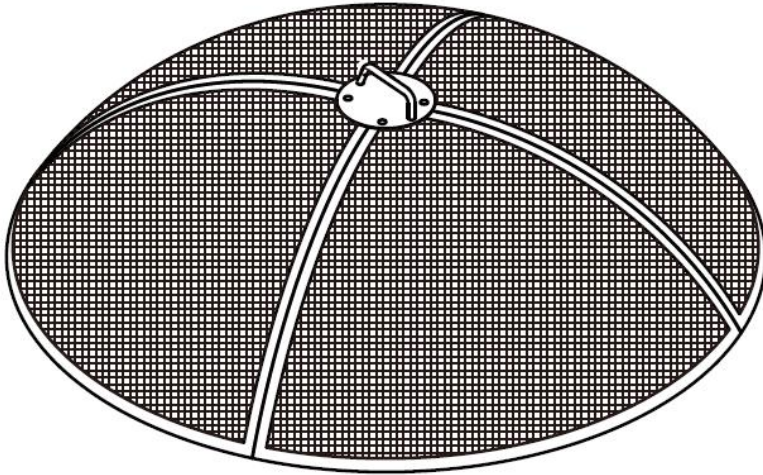

Model#	Product Size (mm)	Internal Size (mm)	Weight (kg)
SCSKD01-20"	$\phi 485 \times 170$	$\phi 478 \times 160$	2.25
SCSKD01-27"	$\phi 670 \times 185$	$\phi 663 \times 170$	3.05
SCSKD01-30"	$\phi 760 \times 215$	$\phi 755 \times 200$	3.55
SCSKD01-36"	$\phi 910 \times 245$	$\phi 895 \times 215$	4.45
SCSKD01-40"	$\phi 1025 \times 255$	$\phi 1020 \times 225$	5.15

SIMPLE INSTRUCTION

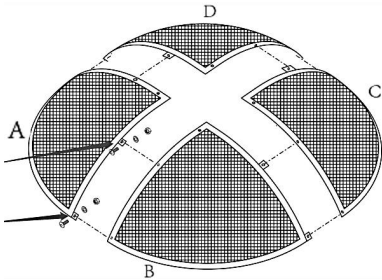

Step1:Use 2 Bolts (T), 2 Washers (U), 2 Nuts (V) to connect the screen panel A with B.

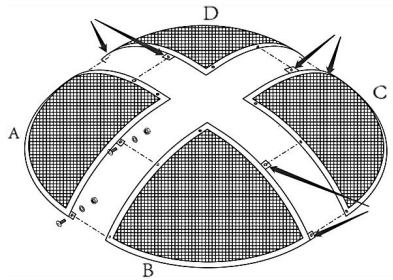

Step2: Using the same method, to fix panel C on B, and panel D on C and A in turns.

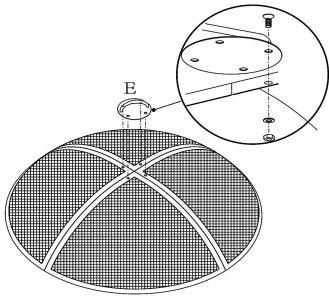

Step3: After all panels are assembled, connect the handle (E) to the screen panels A and B using 1 bolt (T), 1 washer (U), and 1 nut (V).

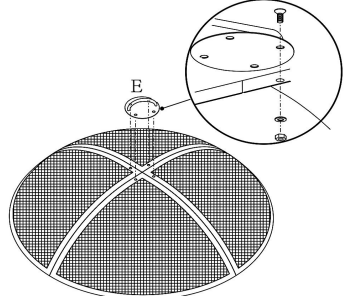







Step4: Using the same method, to fix handle (E) to the panel C and B, D and C and A in turns.

ATTENTION:

- It is recommended to find someone to assist with the installation.
- DO not tighten the bolts until you finished all the installation.
- If there is an improper gap during the installation, adjust the gap manually before fixing the screws.
- Make sure that the fire ring cover panels are installed in the proper position, and then finally tighten the screws with the plate handle.

PACKAGE INCLUDE

NO	COMPONENTS	PICTURE	SYMBOL	Q'TY
				FITS MODEL #
				SCSKD01-20"/SCSKD01-27" SCSKD01-30"/SCSKD01-36" SCSKD01-40"
1	bolt		T	12pcs
2	washer		U	12pcs
3	nut		V	12pcs
4	Hexagonal wrench		/	1pcs
5	wrench		/	1pcs
6	poker		/	1pcs

Manufacturer: Shanghaimuxinmuyeyouxiangongsi

Address: Shuangchenglu 803nong11hao1602A-1609shi, baoshanqu, shanghai 200000 CN.

Imported to AUS: SIHAO PTY LTD. 1 ROKEVA STREETEASTWOOD NSW 2122 Australia

Imported to USA: Sanven Technology Ltd. Suite 250, 9166 Anaheim Place, Rancho Cucamonga, CA 91730

UK	REP
-----------	------------

YH CONSULTING LIMITED. C/O YH Consulting Limited Office 147, Centurion House, London Road, Staines-upon-Thames, Surrey, TW18 4AX

EC	REP
-----------	------------

E-CrossStu GmbH
Mainzer Landstr.69,
60329 Frankfurt am Main.

VEVOR[®]

TOUGH TOOLS, HALF PRICE

Technical Support and E-Warranty Certificate

www.vevor.com/support

VEVOR[®]

TOUGH TOOLS, HALF PRICE

Assistance technique et certificat de garantie

électronique www.vevor.com/support

COUVERTURE D'ANNEAU DE FEU

MODÈLE : SCSKD01-20" / SCSKD01-27" /
SCSKD01-30" / SCSKD01-36" / SCSKD01-40"

Nous continuons à nous engager à vous fournir des outils à des prix compétitifs.

« Économisez la moitié », « Moitié prix » ou toute autre expression similaire utilisée par nous ne représente qu'une estimation des économies que vous pourriez réaliser en achetant certains outils chez nous par rapport aux grandes marques et ne couvre pas nécessairement toutes les catégories d'outils que nous proposons.

Nous vous rappelons de bien vouloir vérifier soigneusement lorsque vous passez une commande chez nous si vous économisez réellement la moitié par rapport aux grandes marques.

VEVOR[®]

TOUGH TOOLS, HALF PRICE

COUVERTURE D'ANNEAU DE FEU

MODÈLE : SCSKD01-20" / SCSKD01-27" / SCSKD01-30" / SCSKD01-36" /
SCSKD01-40"

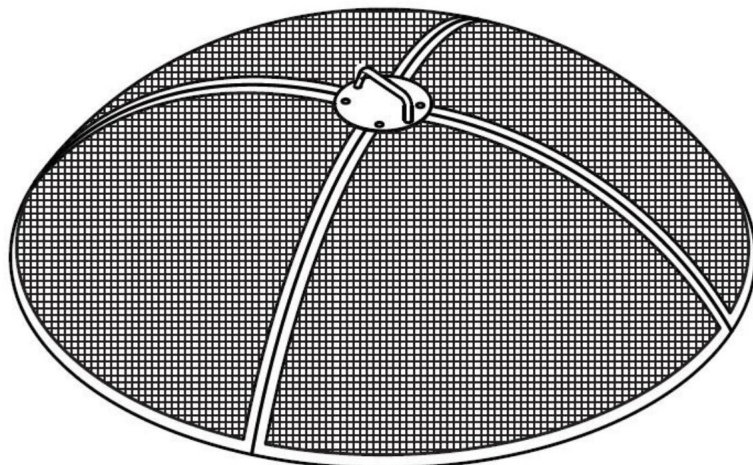

BESOIN D'AIDE? CONTACTEZ-NOUS!

Vous avez des questions sur nos produits ? Vous avez besoin d'assistance technique ? N'hésitez pas à nous contacter :

Assistance technique et certificat de garantie
électronique www.vevor.com/support

Il s'agit de la notice d'utilisation d'origine. Veuillez lire attentivement toutes les instructions du manuel avant de l'utiliser. VEVOR se réserve le droit d'interpréter clairement notre manuel d'utilisation. L'apparence du produit dépend du produit que vous avez reçu. Veuillez nous excuser, nous ne vous informerons plus en cas de mise à jour technologique ou logicielle de notre produit.

MESURES DE SÉCURITÉ IMPORTANTES



AVERTISSEMENT : Lisez et comprenez l'intégralité de ce manuel avant d'utiliser ou d'entretenir ce produit. Le non-respect de ces avertissements et les instructions peuvent entraîner des blessures corporelles ou des dommages aux biens de valeur.

Avant de placer le couvercle sur le brasier, assurez-vous que le brasier est cool pour éviter de brûler le couvercle.

Évitez que les enfants utilisent les appareils. Ce produit n'est pas un jouet. Permettre aux enfants de jouer avec.

Tenir à l'écart des objets pointus, des lames et autres objets, afin de ne pas rayer le produit.

CONSERVEZ CES INSTRUCTIONS

CARACTÉRISTIQUES DU PRODUIT :

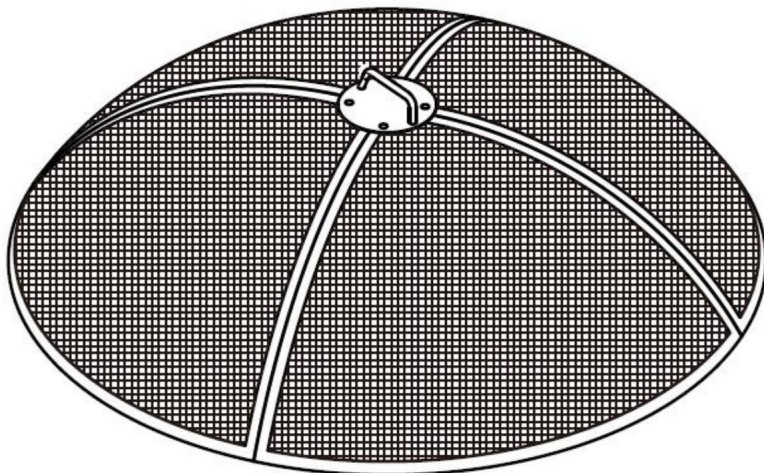

Modèle#	Taille du produit (mm)	Taille interne (mm)	Poids (kg)
SCSKD01-20"	485*170	φ478*160	2.25
SCSKD01-27"	φ670*185	φ663*170	3.05
SCSKD01-30"	φ760*215	φ755*200	3,55
SCSKD01-36"	φ910*245	φ895*215	4.45
SCSKD01-40"	φ1025*255	φ1020*225	5.15

INSTRUCTION SIMPLE

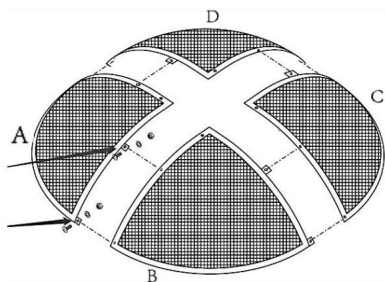

Étape 1 : utilisez 2 boulons (T), 2 rondelles (U), 2 écrous (V) pour connecter le panneau écran A avec B.

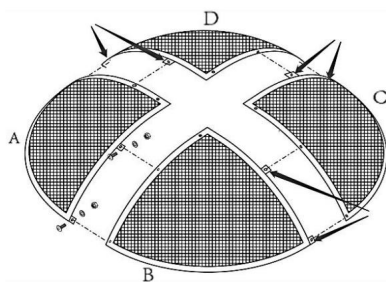

Étape 2 : En utilisant la même méthode, pour résoudre panneau C sur B, et panneau D sur C et A à tour de rôle.

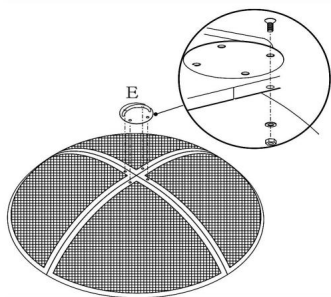

Étape 3 : Une fois tous les panneaux assemblés, connectez la poignée (E) à l'écran panneaux A et B à l'aide de 1 boulon (T), 1 rondelle (U) et 1 écrou (V).

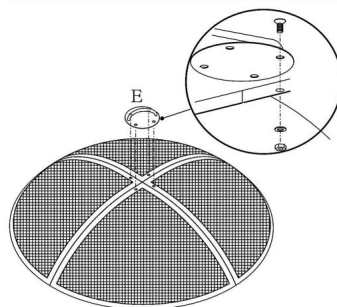

Étape 4 : En utilisant la même méthode, pour résoudre poignée (E) au panneau C et B, D et C et A à tour de rôle.







ATTENTION:

Il est recommandé de faire appel à une personne pour vous aider à procéder à l'installation.

NE serrez pas les boulons avant d'avoir terminé toute l'installation. S'il y a un espace inapproprié pendant l'installation, ajustez-le manuellement avant de fixer les vis.

Assurez-vous que les panneaux de protection de l'anneau de feu sont installés dans le bon sens. positionner, puis serrer enfin les vis avec la poignée de la plaque.

LE FORFAIT COMPREND

SYMBOLE D'IMAGE SANS COMPOSANTS				Q'TÉ
				CONVIENT AU MODÈLE #
				SCSKD01-20"/SCSKD01-27" SCSKD01-30"/SCSKD01-36" SCSKD01-40"
1	boulon		T	12 pièces
2	rondelle		DANS	12 pièces
3	noix		V	12 pièces
4	Hexagonal clé		/	1 pièce
5	clé		/	1 pièce
6	poker		/	1 pièce

Fabricant : Shanghaimuxinmuyeyouxiangongsi Adresse :
Shuangchenglu 803nong11hao1602A-1609shi, baoshanqu, shanghai 200000 CN.

Importé en Australie : SIHAO PTY LTD. 1 ROKEVA STREETEASTWOOD NSW 2122
Australie

Importé aux États-Unis : Sanven Technology Ltd. Suite 250, 9166 Anaheim Place,
Rancho Cucamonga, CA 91730



YH CONSULTING LIMITED. C/O YH Consulting
Limited Bureau 147, Centurion House, London
Road, Staines-upon-Thames, Surrey, TW18 4AX



E-CrossStu GmbH
Mainzer Landstr.69,
60329 Francfort-sur-le-Main.

VEVOR[®]

TOUGH TOOLS, HALF PRICE

Assistance technique et certificat de garantie
électronique www.vevor.com/support

VEVOR[®]

TOUGH TOOLS, HALF PRICE

Technischer Support und E-Garantie-Zertifikat

www.vevor.com/support

FEUERRINGABDECKUNG

**MODELL: SCSKD01-20" / SCSKD01-27" /
SCSKD01-30" / SCSKD01-36" / SCSKD01-40"**

Wir sind weiterhin bestrebt, Ihnen Werkzeuge zu wettbewerbsfähigen Preisen anzubieten.

„Sparen Sie die Hälfte“, „Halber Preis“ oder andere ähnliche Ausdrücke, die wir verwenden, stellen nur eine Schätzung der Ersparnis dar, die Sie beim Kauf bestimmter Werkzeuge bei uns im Vergleich zu den großen Topmarken erzielen können, und decken nicht unbedingt alle von uns angebotenen Werkzeugkategorien ab. Wir möchten Sie freundlich daran erinnern, bei Ihrer Bestellung bei uns sorgfältig zu prüfen, ob Sie im Vergleich zu den großen Topmarken tatsächlich die Hälfte sparen.

VEVOR[®]

TOUGH TOOLS, HALF PRICE

FEUERRINGABDECKUNG

MODELL: SCSKD01-20" / SCSKD01-27" / SCSKD01-30" / SCSKD01-36" /

SCSKD01-40"

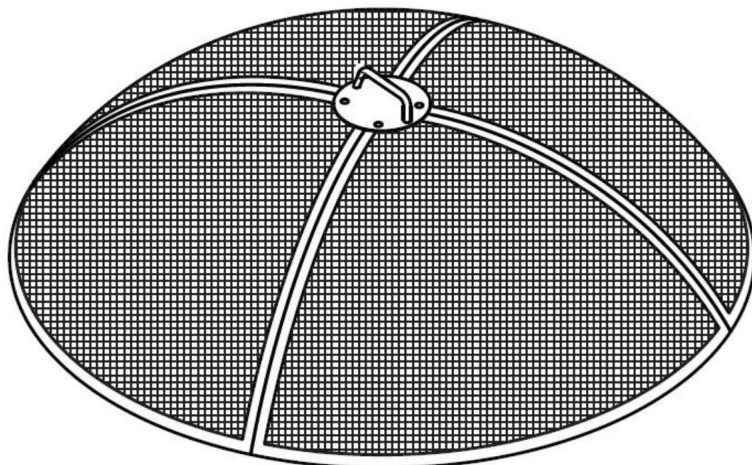

Brauchen Sie Hilfe? Kontaktieren Sie uns!

Sie haben Fragen zu unseren Produkten? Sie benötigen technischen Support? Dann kontaktieren Sie uns gerne:

Technischer Support und E-Garantie-Zertifikat
www.vevor.com/support

Dies ist die Originalanleitung. Bitte lesen Sie alle Anweisungen sorgfältig durch, bevor Sie das Gerät in Betrieb nehmen. VEVOR behält sich eine klare Auslegung unserer Bedienungsanleitung vor. Das Erscheinungsbild des Produkts richtet sich nach dem Produkt, das Sie erhalten haben. Bitte verzeihen Sie uns, dass wir Sie nicht erneut informieren, wenn es Technologie- oder Software-Updates für unser Produkt gibt.

WICHTIGE SICHERHEITSHINWEISE



WARNUNG: Lesen Sie das gesamte Handbuch sorgfältig durch, bevor Sie Betrieb oder Wartung dieses Produkts. Die Nichtbeachtung dieser Warnungen und Anweisungen können zu Verletzungen oder Schäden an wertvollem Eigentum.

• Bevor Sie den Deckel auf die Feuerschale setzen, vergewissern Sie sich, dass die Feuerschale ist kühl, um ein Verbrennen des Deckels zu vermeiden.

• Vermeiden Sie die Benutzung der Geräte durch Kinder. Dieses Produkt ist kein Spielzeug. Erlauben Sie Kindern, damit zu spielen.

• Halten Sie sich von scharfen Spitzen, Klingen und anderen Gegenständen fern, um das Produkt zerkratzen.

BEWAHREN SIE DIESE ANLEITUNG AUF

PRODUKTSPEZIFIKATIONEN:

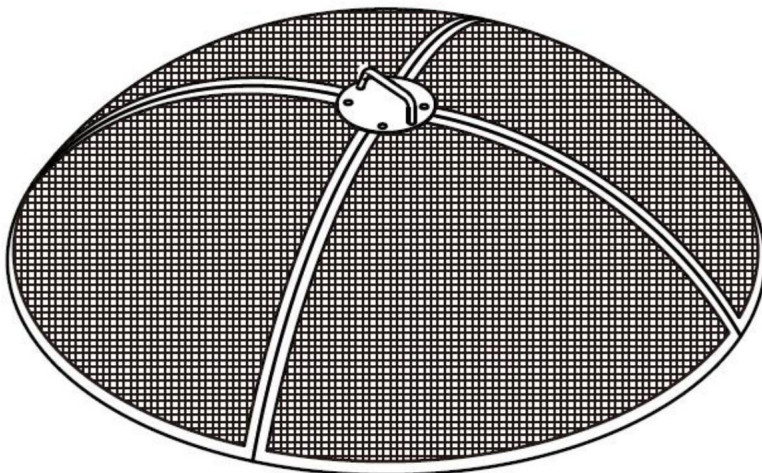

Modell#	Produktgröße (mm)	Interne Größe (mm)	Gewicht (kg)
SCSKD01-20"	ÿ485*170	ÿ478*160	2,25
SCSKD01-27"	ÿ670*185	ÿ663*170	3.05
SCSKD01-30"	ÿ760*215	ÿ755*200	3,55
SCSKD01-36"	ÿ910*245	ÿ895*215	4,45
SCSKD01-40"	ÿ1025*255	ÿ1020*225	5.15

EINFACHE ANLEITUNG

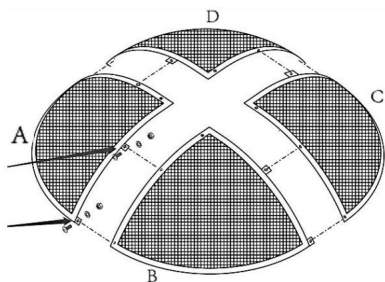

Schritt 1: Verwenden Sie 2 Schrauben (T), 2 Unterlegscheiben (U), 2 Muttern (V) zur Befestigung der Blende A mit B.

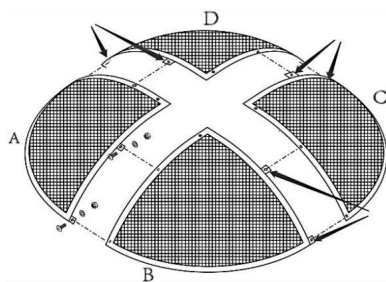

Schritt 2: Mit der gleichen Methode, um zu befestigen Panel C auf B und Panel D auf C und A abwechselnd.

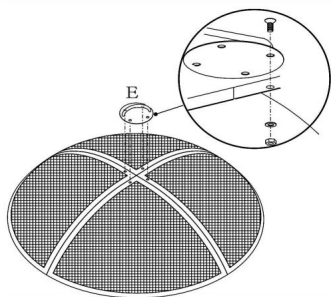

Schritt 3: Nachdem alle Paneele montiert sind, verbinden Sie den Griff (E) mit dem Bildschirm Paneele A und B mit 1 Schraube (T), 1 Unterlegscheibe (U) und 1 Mutter (V).

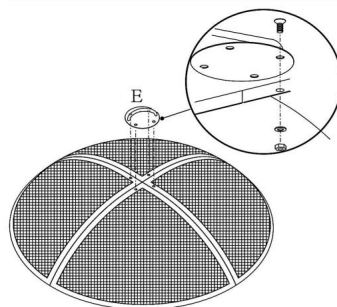

Schritt 4: Mit der gleichen Methode, um zu befestigen Griff (E) an den Paneelen C und B, D und C und A abwechselnd.

AUFMERKSAMKEIT:

ÿ Es wird empfohlen, jemanden zu finden, der bei der Installation hilft.







ÿ Ziehen Sie die Schrauben erst fest, wenn Sie die Installation abgeschlossen

haben. ÿ Wenn während der Installation ein falscher Abstand vorhanden ist, passen Sie den Abstand an manuell anziehen, bevor Sie die Schrauben

festziehen. ÿ Stellen Sie sicher, dass die Feuerring-Abdeckplatten richtig installiert sind

Position und ziehen Sie die Schrauben anschließend mit dem Plattengriff fest.

PAKET BEINHALTET

NR.	KOMPONENTEN BILD	SYMBOL		MENGE
				PASST ZU MODELL #
				SCSKD01-20"/SCSKD01-27" SCSKD01-30"/SCSKD01-36" SCSKD01-40"
1	Bolzen		T	12 Stück
2	Waschmaschine		IN	12 Stück
3	Nuss		V	12 Stück
4	Sechseckig Schlüssel		/	1 Stück
5	Schlüssel		/	1 Stück
6	Poker		/	1 Stück

Hersteller: Shanghaimuxinmuyeyouxiangongsi **Adresse:**

Shuangchenglu 803nong11hao1602A-1609shi, baoshanqu, Shanghai 200000 CN.

Nach AUS importiert: SIHAO PTY LTD. 1 ROKEVA STREETEASTWOOD NSW 2122
Australien

Importiert in die USA: Sanven Technology Ltd. Suite 250, 9166 Anaheim Place,
Rancho Cucamonga, CA 91730



YH CONSULTING LIMITED. C/O YH Consulting
Limited Office 147, Centurion House, London
Road, Staines-upon-Thames, Surrey, TW18 4AX

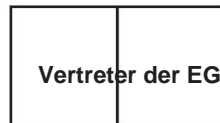

E-CrossStu GmbH
Mainzer Landstr.69,
60329 Frankfurt am Main.

VEVOR®

TOUGH TOOLS, HALF PRICE

Technischer Support und E-Garantie-Zertifikat

www.vevor.com/support

VEVOR[®]

TOUGH TOOLS, HALF PRICE

Supporto tecnico e certificato di garanzia

elettronica www.vevor.com/support

COPERTURA ANELLO FUOCO

**MODELLO: SCSKD01-20" / SCSKD01-27" /
SCSKD01-30" / SCSKD01-36" / SCSKD01-40"**

Continuiamo a impegnarci per fornirvi strumenti a prezzi competitivi.

"Risparmia la metà", "Metà prezzo" o qualsiasi altra espressione simile da noi utilizzata rappresenta solo una stima del risparmio che potresti ottenere acquistando determinati utensili con noi rispetto ai principali marchi principali e non significa necessariamente coprire tutte le categorie di utensili da noi offerti. Ti ricordiamo gentilmente di verificare attentamente quando effettui un ordine con noi se stai effettivamente risparmiando la metà rispetto ai principali marchi principali.

VEVOR[®]

TOUGH TOOLS, HALF PRICE

COPERTURA ANELLO FUOCO

MODELLO: SCSKD01-20" / SCSKD01-27" / SCSKD01-30" / SCSKD01-36" /
SCSKD01-40"

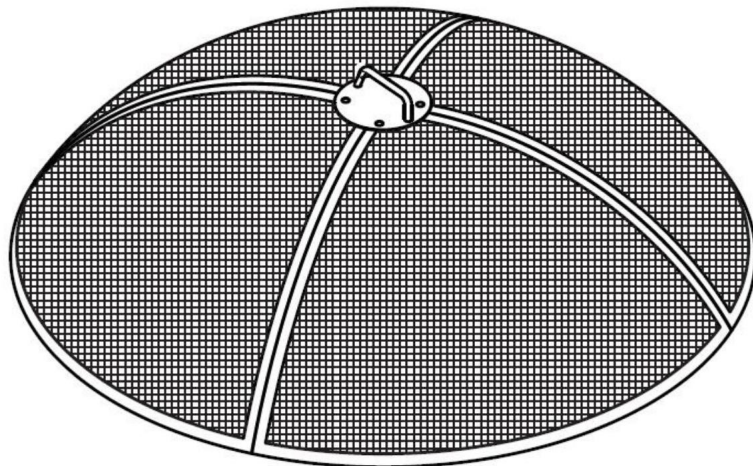

HAI BISOGNO DI AIUTO? CONTATTACI!

Hai domande sui prodotti? Hai bisogno di supporto tecnico? Non esitare a contattarci:

**Supporto tecnico e certificato di garanzia
elettronica www.vevor.com/support**

Questa è l'istruzione originale, si prega di leggere attentamente tutte le istruzioni del manuale prima di utilizzare. VEVOR si riserva una chiara interpretazione del nostro manuale utente. L'aspetto del prodotto sarà soggetto al prodotto ricevuto. Vi preghiamo di perdonarci se non vi informeremo di nuovo se ci sono aggiornamenti tecnologici o software sul nostro prodotto.

IMPORTANTI MISURE DI SICUREZZA



ATTENZIONE: leggere e comprendere l'intero manuale prima funzionamento o la manutenzione di questo prodotto. La mancata osservanza di queste le avvertenze e le istruzioni possono causare lesioni personali o danni a beni di valore.

ÿ Prima di mettere il coperchio sul braciere, assicurarsi che il braciere è bello evitare di bruciare il coperchio.

ÿ Evitare che i bambini utilizzino i dispositivi. e questo prodotto non è un giocattolo. Non consentire ai bambini di giocare.

ÿ Tenere lontano da punte affilate, lame e altri oggetti, per non graffiare il prodotto.

SALVA QUESTE ISTRUZIONI

SPECIFICHE DEL PRODOTTO:

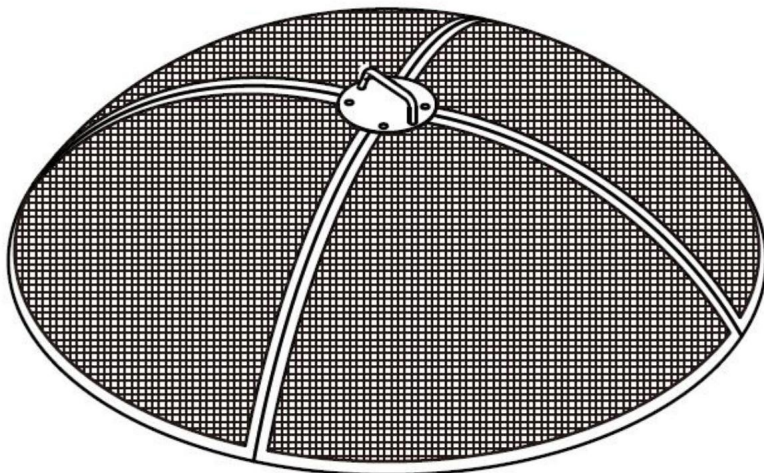

Modello#	Dimensioni del prodotto (mm)	Dimensioni interne (mm)	Peso (kg)
SCSKD01-20"	ÿ485*170	ÿ478*160	2.25
SCSKD01-27"	ÿ670*185	ÿ663*170	3.05
SCSKD01-30"	ÿ760*215	ÿ755*200	3.55
SCSKD01-36"	ÿ910*245	ÿ895*215	4.45
SCSKD01-40"	ÿ1025*255	ÿ1020*225	5.15

ISTRUZIONI SEMPLICI

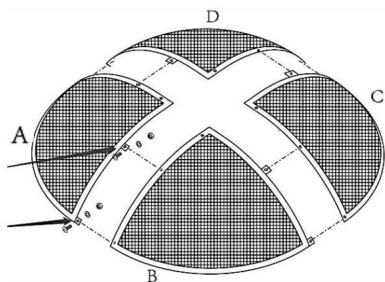

Fase 1: utilizzare 2 bulloni (T), 2 rondelle (U), 2 Dadi (V) per collegare il pannello dello schermo A con B.

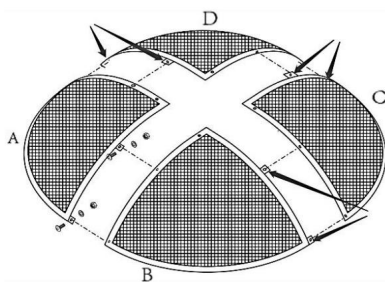

Passaggio 2: utilizzando lo stesso metodo, per risolvere pannello C su B e pannello D su C e A a turno.

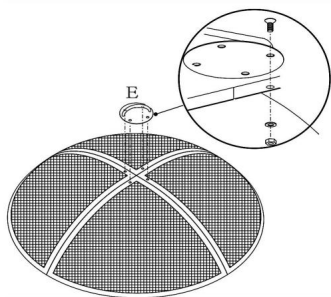

Fase 3: Dopo aver assemblato tutti i pannelli, collegare la maniglia (E) allo schermo pannelli A e B utilizzando 1 bullone (T), 1 rondella (U) e 1 dado (V).

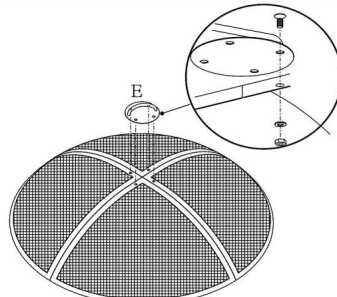

Passaggio 4: utilizzando lo stesso metodo, per risolvere maniglia (E) al pannello C e B, D e C e A a turno.







ATTENZIONE:

• Si consiglia di trovare qualcuno che vi assista durante l'installazione.

• NON stringere i bulloni finché non hai completato l'installazione. • Se durante l'installazione si verifica uno spazio non corretto, regolarlo manualmente prima di fissare le viti. •

Assicurarsi che i pannelli di copertura dell'anello antincendio siano installati nella posizione corretta posizione, quindi stringere definitivamente le viti con la maniglia della piastra.

IL PACCHETTO INCLUDE

NESSUN SIMBOLO IMMAGINE COMPONENTI	QUANTITÀ			
	ADATTO AL MODELLO #			
	SCSKD01-20"/SCSKD01-27" SCSKD01-30"/SCSKD01-36" SCSKD01-40"			
1	bullone		T	12 pezzi
2	rondella		IN	12 pezzi
3	noce		V	12 pezzi
4	Esagonale chiave		/	1 pz
5	chiave		/	1 pz
6	poker		/	1 pz

Produttore: Shanghaimuxinmuyeyouxiangongsi **Indirizzo:**

Shuangchenglu 803nong11hao1602A-1609shi, baoshanqu, shanghai 200000 CN.

Importato in AUS: SIHAO PTY LTD. 1 ROKEVA STREETEASTWOOD NSW 2122
Australia

Importato negli USA: Sanven Technology Ltd. Suite 250, 9166 Anaheim Place,
Rancho Cucamonga, CA 91730



YH CONSULTING LIMITED. C/O YH Consulting
Limited Ufficio 147, Centurion House, London
Road, Staines-upon-Thames, Surrey, TW18 4AX



E-CrossStu GmbH
Magonza Landstr.69,
60329 Francoforte sul Meno.

VEVOR[®]

TOUGH TOOLS, HALF PRICE

Supporto tecnico e certificato di garanzia
elettronica www.vevor.com/support

VEVOR[®]

TOUGH TOOLS, HALF PRICE

Soporte técnico y certificado de garantía

electrónica www.vevor.com/support

CUBIERTA DE ANILLO DE FUEGO

MODELO: SCSKD01-20" / SCSKD01-27" /
SCSKD01-30" / SCSKD01-36" / SCSKD01-40"

Seguimos comprometidos a brindarle herramientas a precios competitivos.

"Ahorre la mitad", "mitad de precio" o cualquier otra expresión similar que utilicemos solo representa una estimación del ahorro que podría obtener al comprar ciertas herramientas con nosotros en comparación con las principales marcas y no necesariamente significa que cubra todas las categorías de herramientas que ofrecemos. Le recordamos que, al realizar un pedido con nosotros, verifique cuidadosamente si realmente está ahorrando la mitad en comparación con las principales marcas.

VEVOR[®]

TOUGH TOOLS, HALF PRICE

CUBIERTA DE ANILLO DE FUEGO

MODELO: SCSKD01-20" / SCSKD01-27" / SCSKD01-30" / SCSKD01-36" / SCSKD01-40"

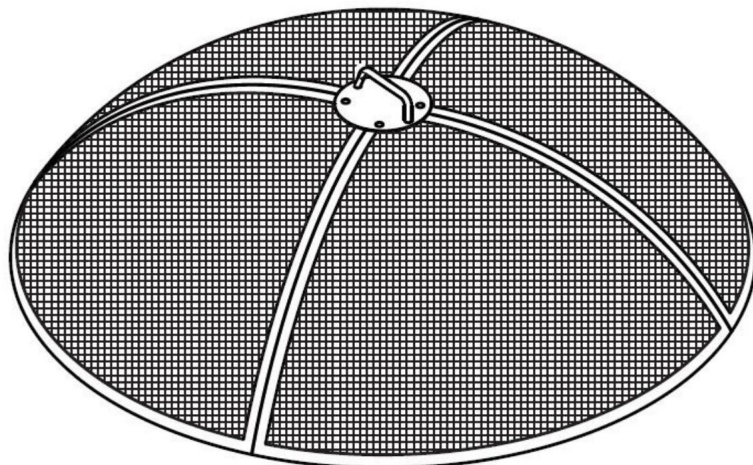

¿NECESITA AYUDA? ¡CONTÁCTENOS!

¿Tiene preguntas sobre el producto? ¿Necesita asistencia técnica? No dude en ponerse en contacto con nosotros:

Soporte técnico y certificado de garantía
electrónica www.vevor.com/support

Estas son las instrucciones originales, lea atentamente todas las instrucciones del manual antes de utilizar el producto. VEVOR se reserva una interpretación clara de nuestro manual de usuario. La apariencia del producto estará sujeta al producto que recibió. Perdónenos por no informarle nuevamente si hay actualizaciones de tecnología o software en nuestro producto.

MEDIDAS DE SEGURIDAD IMPORTANTES



ADVERTENCIA: Lea y comprenda todo este manual antes de operar o reparar este producto. El incumplimiento de estas advertencias e instrucciones pueden causar lesiones personales o Daños a propiedad valiosa.

Antes de colocar la tapa en el brasero, asegúrese de que el brasero esté Es genial para evitar que se queme la tapa.

Evite que los niños utilicen los dispositivos. Este producto no es un juguete. Permitir que los niños jueguen con.

Mantener alejado de puntas afiladas, cuchillas y otros elementos, para no rayar el producto.

GUARDE ESTAS INSTRUCCIONES

ESPECIFICACIONES DEL PRODUCTO:

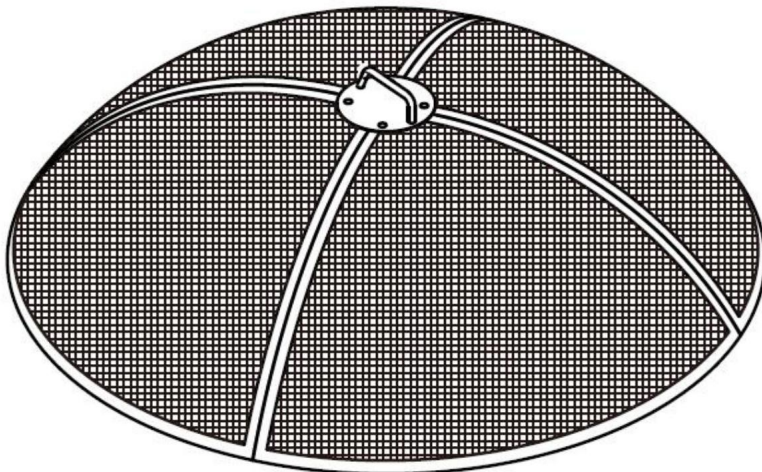

Modelo#	Tamaño del producto (mm)	Tamaño interno (mm)	Peso <small>(kilogramo)</small>
SCSKD01-20"	485*170	ø478*160	2.25
SCSKD01-27"	ø670*185	ø663*170	3.05
SCSKD01-30"	ø760*215	ø755*200	3,55
SCSKD01-36"	ø910*245	ø895*215	4.45
SCSKD01-40"	ø1025*255	ø1020*225	5.15

INSTRUCCIÓN SIMPLE

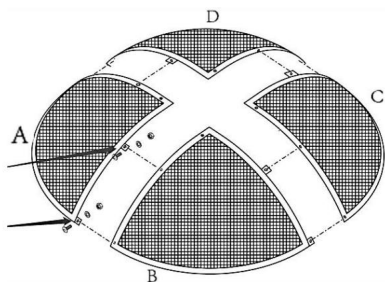

Paso 1: Utilice 2 pernos (T), 2 arandelas (U),
2 Tuercas (V) para conectar el panel de la pantalla
A con B.

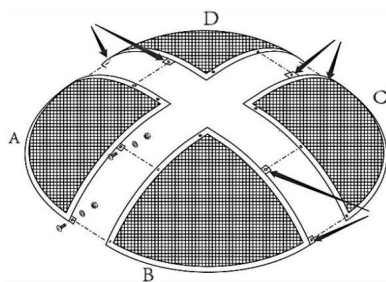

Paso 2: Utilizando el mismo método, para arreglar
Panel C sobre B, y panel D sobre C y A
por turnos.

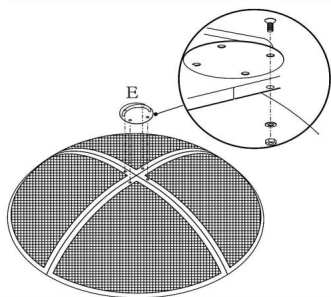

Paso 3: Después de ensamblar todos los paneles,
conecte la manija (E) a la pantalla.
paneles A y B usando 1 perno (T), 1
arandela (U), y 1 tuerca (V).

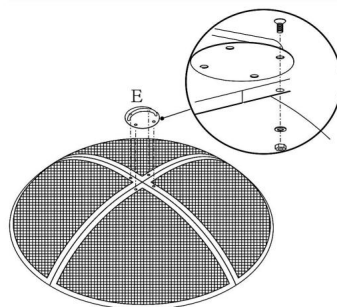

Paso 4: Utilizando el mismo método, para arreglar
manija (E) al panel C y B, D y
C y A por turnos.







ATENCIÓN:

Se recomienda encontrar a alguien que ayude con la instalación.

No apriete los pernos hasta que haya terminado toda la instalación. Si hay un espacio inadecuado durante la instalación, ajuste el espacio manualmente antes de fijar los tornillos.

Asegúrese de que los paneles de cubierta del anillo de fuego estén instalados en la posición correcta. posición y finalmente apriete los tornillos con el mango de la placa.

EL PAQUETE INCLUYE

SÍMBOLO DE IMAGEN SIN COMPONENTES				CANTIDAD
				SE ADAPTA AL MODELO N.º
				SCSKD01-20"/SCSKD01-27" SCSKD01-30"/SCSKD01-36" SCSKD01-40"
1	tornillo		yo	12 piezas
2	arandela		EN	12 piezas
3	tuerca		V	12 piezas
4	Hexagonal llave inglesa		/	1 pieza
5	llave inglesa		/	1 pieza
6	póker		/	1 pieza

Fabricante: Shanghaimuxinmuyeyouxiangongsi Dirección:
Shuangchenglu 803nong11hao1602A-1609shi, baoshanqu, shanghai 200000 CN.

Importado a AUS: SIHAO PTY LTD. 1 ROKEVA STREETEASTWOOD NSW 2122
Australia

Importado a EE. UU.: Sanven Technology Ltd. Suite 250, 9166 Anaheim Place,
Rancho Cucamonga, CA 91730

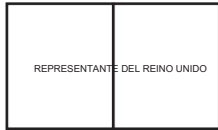

YH CONSULTING LIMITED. A LA DIRECCIÓN DE YH
Consulting Limited Oficina 147, Centurion House, London
Road, Staines-upon-Thames, Surrey, TW18 4AX



E-CrossStu GmbH
Mainzer Landstraße 69,
60329 Fráncfort del Meno.

VEVOR[®]

TOUGH TOOLS, HALF PRICE

Soporte técnico y certificado de garantía
electrónica www.vevor.com/support

VEVOR®

TOUGH TOOLS, HALF PRICE

Wsparcie techniczne i certyfikat gwarancji

elektronicznej www.vevor.com/support

POKRYWA PIERŚCIENIA OGNIOWEGO

MODEL: SCSKD01-20" / SCSKD01-27" /
SCSKD01-30" / SCSKD01-36" / SCSKD01-40"

Nadal staramy się oferować Państwu narzędzia w konkurencyjnych cenach. „Oszczędź połowę”, „Połowa ceny” lub inne podobne wyrażenia używane przez nas stanowią jedynie szacunkowe oszczędności, jakie możesz uzyskać, kupując u nas określone narzędzia w porównaniu z głównymi markami i niekoniecznie oznaczają one objęcie wszystkich kategorii narzędzi oferowanych przez nas. Uprzejmie przypominamy, aby dokładnie sprawdzić, czy składając u nas zamówienie faktycznie oszczędzasz połowę w porównaniu z głównymi markami.

VEVOR[®]
TOUGH TOOLS, HALF PRICE

POKRYWA PIERŚCIENIA OGNIOWEGO

MODEL: SCSKD01-20" / SCSKD01-27" / SCSKD01-30" / SCSKD01-36" /
SCSKD01-40"

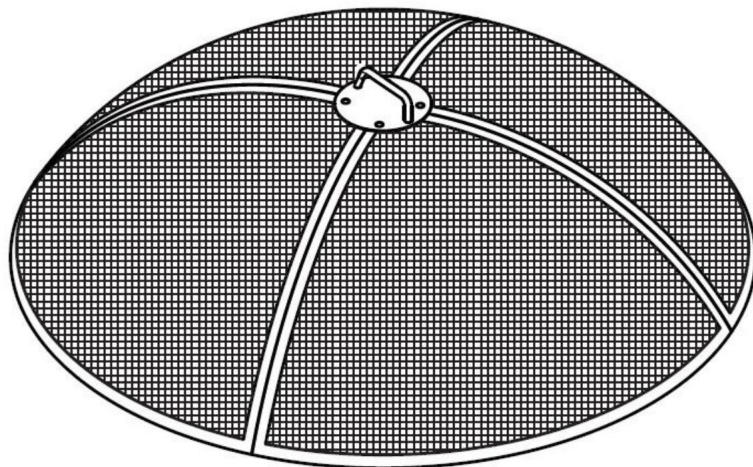

POTRZEBUJESZ POMOCY? SKONTAKTUJ SIĘ Z NAMI!

Masz pytania dotyczące produktu? Potrzebujesz wsparcia technicznego? Skontaktuj się z nami:

Wsparcie techniczne i certyfikat gwarancji
elektronicznej www.vevor.com/support

To jest oryginalna instrukcja, przed użyciem należy uważnie przeczytać wszystkie instrukcje. VEVOR zastrzega sobie jasną interpretację naszej instrukcji obsługi. Wygląd produktu będzie zależał od produktu, który otrzymałeś. Prosimy o wybaczenie, że nie poinformujemy Cię ponownie, jeśli w naszym produkcie pojawią się jakiegokolwiek aktualizacje technologiczne lub oprogramowania.

WAŻNE ZABEZPIECZENIA



OSTRZEŻENIE: Przed przystąpieniem do użytkowania należy przeczytać i zrozumieć całą instrukcję obsługi lub serwisowania tego produktu. Nieprzestrzeganie tych ostrzeżenia i instrukcje mogą spowodować obrażenia ciała lub uszkodzenie cennego mienia.

Przed nałożeniem pokrywy na kocioł upewnij się, że kocioł jest chłodny, żeby nie przypalić pokrywy.

Unikaj korzystania z urządzeń przez dzieci. Produkt ten nie jest zabawką. Nie pozwalać dzieciom się bawić.

Trzymaj z dala od ostrych punktów, ostrzy i innych przedmiotów, aby nie dopuścić do porysowania produktu.

ZAPISZ TĘ INSTRUKCJĘ

DANE TECHNICZNE PRODUKTU:

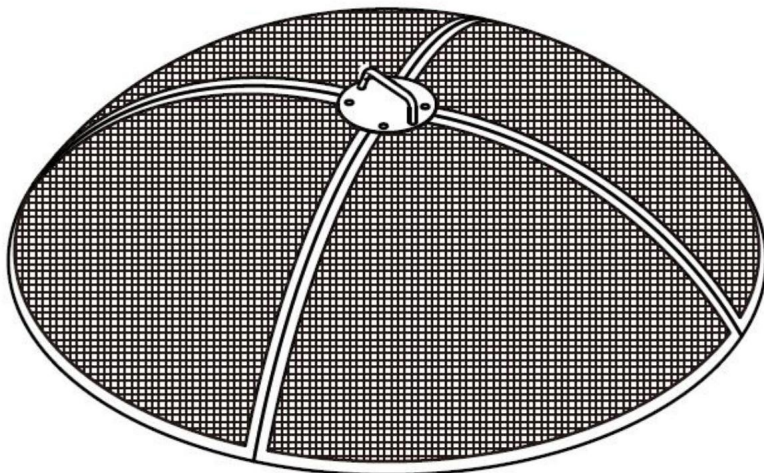

Model#	Rozmiar produktu (mm)	Rozmiar wewnętrzny (mm)	Waga (kg)
SCSKD01-20"	φ485*170	φ478*160	2,25
SCSKD01-27"	φ670*185	φ663*170	3.05
SCSKD01-30"	φ760*215	φ755*200	3,55
SCSKD01-36"	φ910*245	φ895*215	4,45
SCSKD01-40"	φ1025*255	φ1020*225	5.15

PROSTA INSTRUKCJA

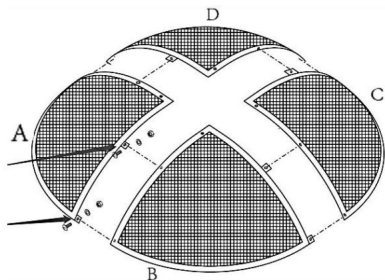

Krok 1: Użyj 2 śrub (T), 2 podkładek (U), 2 nakrętki (V) do podłączenia panelu ekranu A z B.

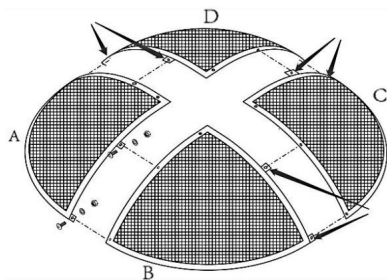

Krok 2: Użyj tej samej metody, aby naprawić panel C na B, a panel D na C i A na zmianę.

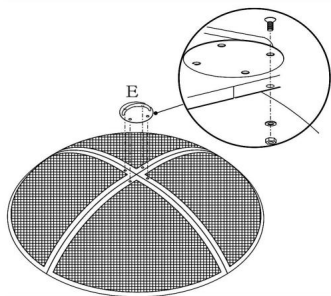

Krok 3: Po złożeniu wszystkich paneli należy połączyć uchwyt (E) z ekranem panele A i B za pomocą 1 śruby (T), 1 podkładka (U) i 1 nakrętka (V).

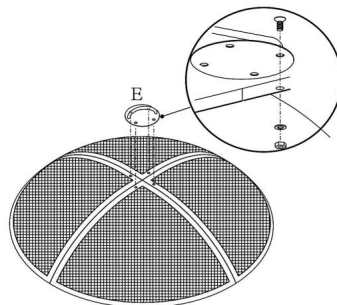

Krok 4: Użyj tej samej metody, aby naprawić uchwyt (E) do panelu C i B, D i C i A na zmianę.







UWAGA:

Zaleca się, aby przy instalacji pomóc komuś innemu.

Nie dokręcaj śrub, dopóki nie zakończysz całego montażu. Jeśli podczas montażu szczelina jest nieprawidłowa, wyreguluj szczelinę ręcznie przed przykręceniem śrub.

Upewnij się, że panele osłony pierścienia ogniowego są zamontowane prawidłowo pozycję, a następnie dokręć śruby za pomocą uchwyty płytki.

ZAWARTOŚĆ PAKIETU

BRAK SKŁADNIKÓW OBRAZ	SYMBOL			ILOŚĆ
				PASUJE DO MODELU #
				SCSKD01-20"/SCSKD01-27" SCSKD01-30"/SCSKD01-36" SCSKD01-40"
1	śruba		T	12 szt.
2	pralka		W	12 szt.
3	nakrętka		V	12 szt.
4	Sześciokątny klucz		/	1 szt.
5	klucz		/	1 szt.
6	poker		/	1 szt.

Producent: Shanghaimuxinmuyeyouxiangongsi Adres:

Shuangchenglu 803nong11hao1602A-1609shi, baoshanqu, szanghaj 200000 CN.

Importowane do AUS: SIHAO PTY LTD. 1 ROKEVA STREETEASTWOOD NSW 2122 Australia

Importowane do USA: Sanven Technology Ltd. Suite 250, 9166 Anaheim Place, Rancho Cucamonga, CA 91730

REP WIELKIEJ BRYTANII	
-----------------------	--

YH CONSULTING LIMITED. C/O YH Consulting Limited
Biuro 147, Centurion House, London Road, Staines-
upon-Thames, Surrey, TW18 4AX

Przedstawiciel UE	
-------------------	--

E-CrossStu GmbH
Mainzer Landstr.69,
60329 Frankfurt nad Menem.

VEVOR[®]

TOUGH TOOLS, HALF PRICE

Wsparcie techniczne i certyfikat gwarancji
elektronicznej www.vevor.com/support

VEVOR®

TOUGH TOOLS, HALF PRICE

Technische ondersteuning en e-garantiecertificaat

www.vevor.com/support

VUURRING DEKSEL

**MODEL: SCSKD01-20" / SCSKD01-27" /
SCSKD01-30" / SCSKD01-36" / SCSKD01-40"**

Wij streven er voortdurend naar om u gereedschappen tegen concurrerende prijzen te leveren.

"Save Half", "Half Price" of andere soortgelijke uitdrukkingen die wij gebruiken, geven alleen een schatting weer van de besparingen die u kunt behalen door bepaalde gereedschappen bij ons te kopen in vergelijking met de grote topmerken en betekent niet noodzakelijkerwijs dat alle categorieën gereedschappen die wij aanbieden, worden gedekt.

Wij herinneren u eraan om zorgvuldig te controleren of u daadwerkelijk de helft bespaart in vergelijking met de grote topmerken wanneer u een bestelling bij ons plaatst.

VEVOR[®]

TOUGH TOOLS, HALF PRICE

VUURRING DEKSEL

MODEL: SCSKD01-20" / SCSKD01-27" / SCSKD01-30" / SCSKD01-36" /
SCSKD01-40"

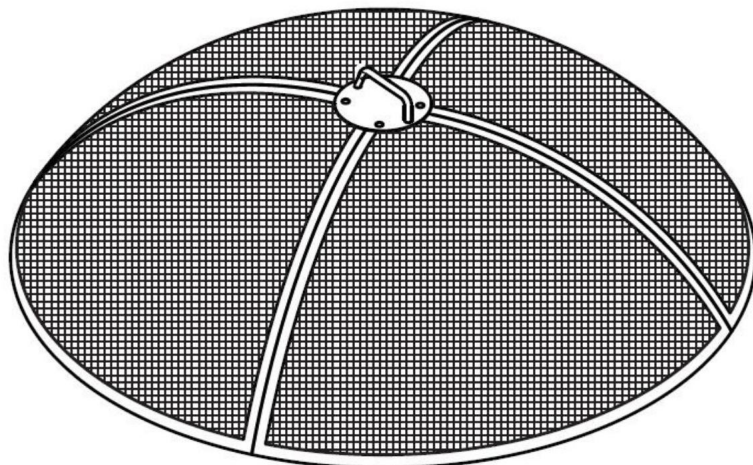

HULP NODIG? NEEM CONTACT MET ONS OP!

Heeft u vragen over het product? Heeft u technische ondersteuning nodig? Neem dan gerust contact met ons op:

**Technische ondersteuning en e-
garantiecertificaat www.vevor.com/support**

Dit is de originele instructie, lees alle handleidingen zorgvuldig door voordat u het product gebruikt. VEVOR behoudt zich een duidelijke interpretatie van onze gebruikershandleiding voor. Het uiterlijk van het product is afhankelijk van het product dat u hebt ontvangen. Vergeef ons dat we u niet opnieuw zullen informeren als er technologie- of software-updates voor ons product zijn.

BELANGRIJKE VEILIGHEIDSMATREGELEN



WAARSCHUWING: Lees en begrijp deze hele handleiding voordat u het bedienen of onderhouden van dit product. Het niet naleven van deze waarschuwingen en instructies kunnen persoonlijk letsel of schade aan waardevolle eigendommen.

ÿ Voordat u het deksel op de vuurkorf plaatst, dient u ervoor te zorgen dat de vuurkorf is het cool om te voorkomen dat het deksel verbrandt.

ÿ Zorg ervoor dat kinderen de apparaten niet gebruiken. Dit product is geen speelgoed. kinderen ermee laten spelen.

ÿ Houd het uit de buurt van scherpe punten, messen en andere voorwerpen, om te voorkomen dat het product krassen.

BEWAAR DEZE INSTRUCTIES

PRODUCTSPECIFICATIES:

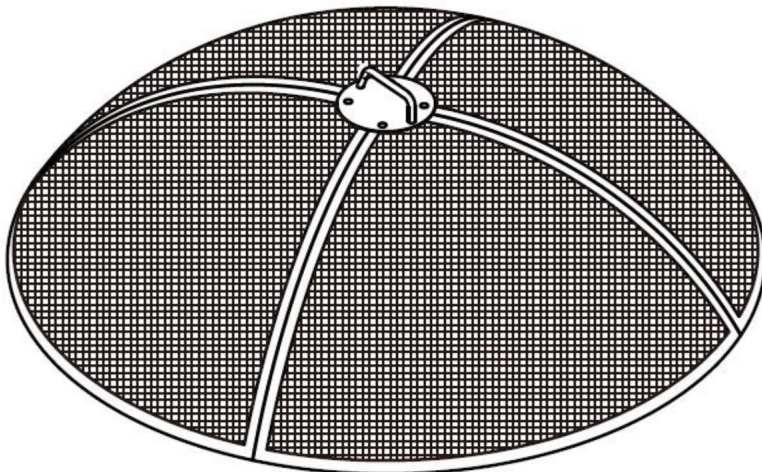

Model#	Productgrootte (mm)	Interne grootte (mm)	Gewicht (kg)
SCSKD01-20"	ÿ485*170	ÿ478*160	2.25
SCSKD01-27"	ÿ670*185	ÿ663*170	3.05
SCSKD01-30"	ÿ760*215	ÿ755*200	3.55
SCSKD01-36"	ÿ910*245	ÿ895*215	4.45
SCSKD01-40"	ÿ1025*255	ÿ1020*225	5.15

EENVOUDIGE INSTRUCTIE

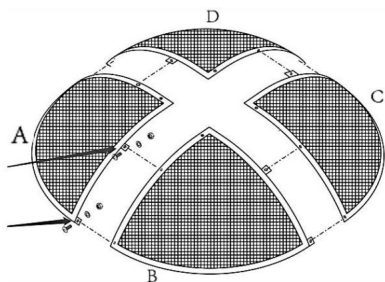

Stap 1: Gebruik 2 bouten (T), 2 ringen (U), 2 Moeren (V) om het schermpaneel te verbinden A met B.

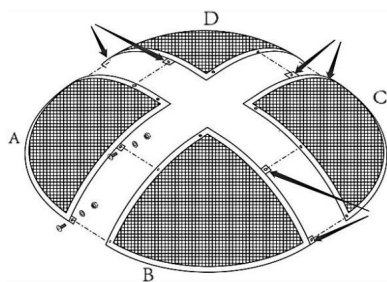

Stap 2: Gebruik dezelfde methode om het probleem te verhelpen paneel C op B, en paneel D op C en A om de beurt.

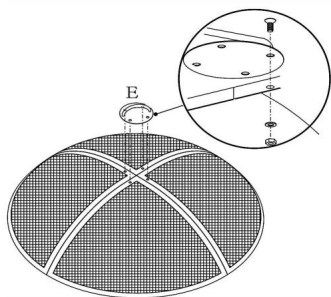

Stap 3: Nadat alle panelen zijn gemonteerd, sluit u de handgreep (E) aan op het scherm panelen A en B met behulp van 1 bout (T), 1 ring (U) en 1 moer (V).

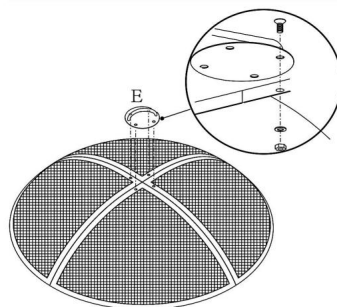

Stap 4: Gebruik dezelfde methode om het probleem te verhelpen handgreep (E) aan het paneel C en B, D en C en A om de beurt.

AANDACHT:

ÿ Het is raadzaam om iemand in te schakelen die u kan helpen met de installatie.







ÿ Draai de bouten pas vast als u klaar bent met de installatie. ÿ Als er tijdens de installatie een onjuiste opening is, pas de opening dan aan

handmatig voordat u de schroeven

vastdraait. ÿ Zorg ervoor dat de afdekpanelen van de vuurring op de juiste plaats worden geïnstalleerd

positie en draai ten slotte de schroeven vast met de plaatgreep.

PAKKET INBEGREPEN

GEEN COMPONENTEN AFBEELDING SYSTEEM				AANTAL
				PAST OP MODEL #
				SCSKD01-20"/SCSKD01-27" SCSKD01-30"/SCSKD01-36" SCSKD01-40"
1	bout		T	12 stuks
2	wasmachine		IN	12 stuks
3	moer		V	12 stuks
4	Zeshoekig moersleutel		/	1 stuks
5	moersleutel		/	1 stuks
6	poker		/	1 stuks

Fabrikant: Shanghaimuxinmuyeyouxiangongsi **Adres:**

Shuangchenglu 803nong11hao1602A-1609shi, baoshanqu, shanghai 200000 CN.

Geïmporteerd naar AUS: SIHAO PTY LTD. 1 ROKEVA STREETEASTWOOD NSW
2122 Australië

Geïmporteerd naar de VS: Sanven Technology Ltd. Suite 250, 9166 Anaheim Place,
Rancho Cucamonga, CA 91730



YH CONSULTING LIMITED. C/O YH Consulting
Limited Kantoor 147, Centurion House, London
Road, Staines-upon-Thames, Surrey, TW18 4AX



E-CrossStu GmbH
Mainzer Landstr.69,
60329 Frankfort aan de Main.

VEVOR[®]

TOUGH TOOLS, HALF PRICE

Technische ondersteuning en e-
garantiecertificaat www.vevor.com/support

VEVOR®

TOUGH TOOLS, HALF PRICE

Teknisk support och e-garanticertifikat

www.vevor.com/support

BRANDRINGSKÄLL

**MODELL: SCSKD01-20" / SCSKD01-27" /
SCSKD01-30" / SCSKD01-36" / SCSKD01-40"**

Vi fortsätter att vara engagerade i att ge dig verktyg till konkurrenskraftiga priser. "Spara hälften", "halva priset" eller andra liknande uttryck som används av oss representerar bara en uppskattning av besparingar du kan dra nytta av att köpa vissa verktyg hos oss jämfört med de stora toppmärkena och betyder inte nödvändigtvis att täcka alla kategorier av verktyg som erbjuds av oss. Du påminns vänligen om att noggrant kontrollera när du gör en beställning hos oss om du faktiskt sparar hälften i jämförelse med de främsta stora varumärkena.

VEVOR®

TOUGH TOOLS, HALF PRICE

BRANDRINGSKÄLL

MODELL:SCSKD01-20" / SCSKD01-27" / SCSKD01-30" / SCSKD01-36" /
SCSKD01-40"

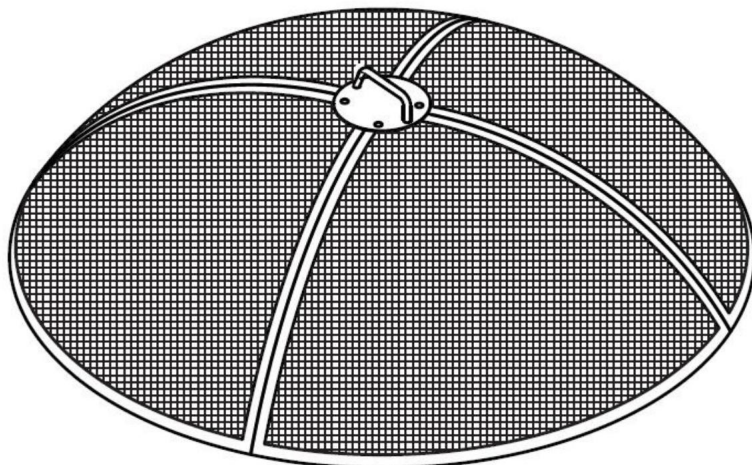

BEHÖVER HJÄLP? KONTAKTA OSS!

Har du produktfrågor? Behöver du teknisk support? Kontakta oss gärna:

Teknisk support och e-garanticertifikat
www.vevor.com/support

Detta är den ursprungliga instruktionen, läs alla instruktioner noggrant innan du använder den. VEVOR reserverar sig för en tydlig tolkning av vår användarmanual. Utseendet på produkten är beroende av den produkt du fått. Ursäkta oss att vi inte kommer att informera dig igen om det finns någon teknik eller mjukvaruuppdateringar på vår produkt.

VIKTIGA SÄKERHETSÅTGÄRDER



WARNING: Läs och förstå hela denna manual innan använda eller serva denna produkt. Underlåtenhet att följa dessa varningar och instruktioner kan orsaka personskada eller skada på värdefull egendom.

• Innan du sätter på locket på brännaren, se till att brännaren är cool för att undvika att locket bränns.

• Undvik att barn använder enheterna. och den här produkten är inte en leksak. Gör inte det låta barn leka med.

• Håll dig borta från vassa spetsar, knivar och andra föremål, för att inte göra det repa produkten.

SPARA DESSA INSTRUKTIONER

PRODUKTSPECIFIKATIONER:

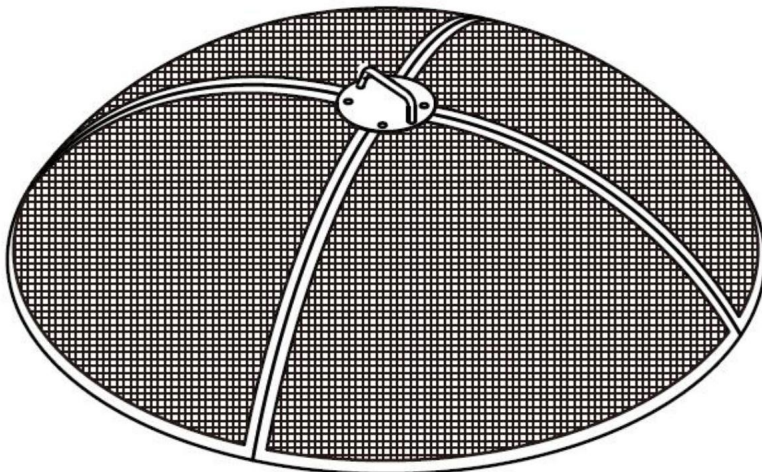

Modell#	Produktstorlek (mm)	Inre storlek (mm)	Vikt (kg)
SCSKD01-20"	ÿ485*170	ÿ478*160	2,25
SCSKD01-27"	ÿ670*185	ÿ663*170	3.05
SCSKD01-30"	ÿ760*215	ÿ755*200	3,55
SCSKD01-36"	ÿ910*245	ÿ895*215	4,45
SCSKD01-40"	ÿ1025*255	ÿ1020*225	5.15

ENKEL INSTRUKTION

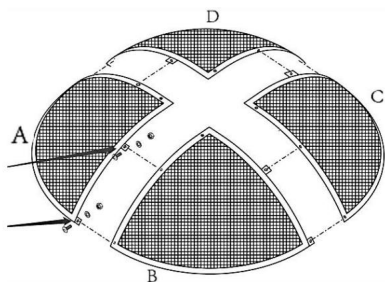

Steg 1: Använd 2 bultar (T), 2 brickor (U), 2 muttrar (V) för att ansluta skärmpanelen A med B.

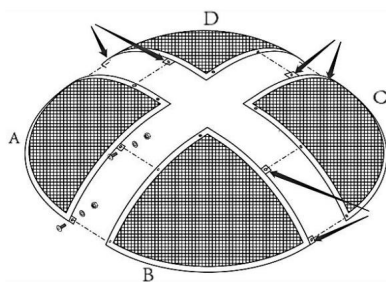

Steg 2: Använd samma metod för att fixa panel C på B och panel D på C och A

i tur och ordning.

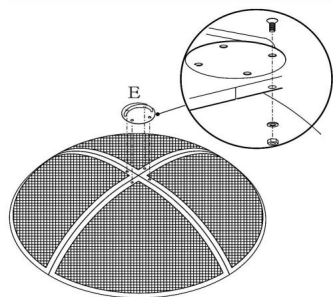

Steg 3: När alla paneler är monterade, anslut handtaget (E) till skärmen panel A och B med 1 bult (T), 1 bricka (U) och 1 mutter (V).

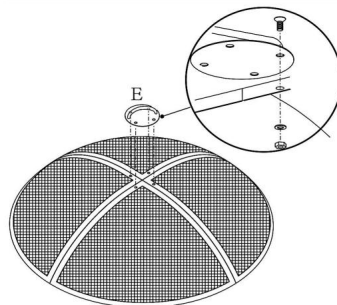







Steg 4: Använd samma metod för att fixa handtag (E) till panelen C och B, D och C och A i turordning.

UPPMÄRKSAMHET:

- Det rekommenderas att hitta någon som kan hjälpa till med installationen.
- Dra inte åt bultarna förrän du är klar med hela installationen.
- Om det finns ett felaktigt mellanrum under installationen, justera mellanrummet manuellt innan du fäster skruvarna.
- Se till att brandingens täckpaneler är korrekt installerade läge och dra sedan åt skruvarna med plåthandtaget.

PAKET INGÅR

INGÅ KOMPONENTER BILDSYMBOL				ANTAL
				PASSAR MODELL #
				SCSKD01-20"/SCSKD01-27" SCSKD01-30"/SCSKD01-36" SCSKD01-40"
1	bult		T	12 st
2	tvättmaskin		I	12 st
3	mutter		V	12 st
4	Hexagonal rycka		/	1 st
5	rycka		/	1 st
6	poker		/	1 st

Tillverkare: Shanghaimuxinmuyeyouxiangongsi **Adress:**

Shuangchenglu 803nong11hao1602A-1609shi, baoshanqu, shanghai 200000 CN.

Importerad till AUS: SIHAO PTY LTD. 1 ROKEVA STREETEASTWOOD NSW 2122

Australien

Importerad till USA: Sanven Technology Ltd. Suite 250, 9166 Anaheim Place,

Rancho Cucamonga, CA 91730



YH CONSULTING LIMITED. C/O YH Consulting

Limited Office 147, Centurion House, London

Road, Staines-upon-Thames, Surrey, TW18 4AX



E-CrossStu GmbH

Mainzer Landstr.69,

60329 Frankfurt am Main.

VEVOR[®]

TOUGH TOOLS, HALF PRICE

Teknisk support och e-garanticertifikat

www.vevor.com/support